

Használati és szerelési utasítás Hűtő-fagyasztó kombináció



A használati útmutatót **feltétlenül** olvassa el felállítás, telepítés, üzembe helyezés előtt. Ezáltal megvédi önmagát, valamint elkerüli a károkat.

Tartalom

Biztonsági utasítások és figyelmeztetések	4	Beállítási üzemmód 	28
Fenntarthatóság és környezetvédelem	14	Party mód 	28
Így takaríthat meg energiát	15	Szabadság üzemmód 	28
Telepítés	16	Reteselés funkció  / 	28
Felállítási hely	16	A hűtőszekrény kikapcsolása 	28
Szellőzési követelmények	17	Sabbat üzemmód 	28
Több hűtőszekrény felállítása egymás mellé	18	Tudnivalók a Sabbat üzemmóddal kapcsolatban 	29
Az ajtónyitási irány cseréje	18	Hálózatba kapcsolás 	29
Nyomtatott szerelési útmutató rendelése	18	Gombhang  / 	29
A hűtőszekrény felállítása	19	Figyelmeztető és egyéb hangjelzések  / 	29
A hűtőkészülék beállítása	19	Kijelző fényereje 	29
A hűtőszekrény beépítése konyhabútorba	20	Hőmérséklet mértékegysége °C/°F	29
Készülék méretek	22	Bemutatótermi üzemmód 	29
Elektromos csatlakozás	24	Gyári beállítások 	29
Áttekintés	25	A hűtőszekrény információi 	29
Az ön hűtőszekrénye	25	Active AirClean szűrő kijelzője 	29
Kezelőpanel kijelzővel	27	Tisztítási üzemmód 	30
		Hálózatba kapcsolás	30
		Biztonság	31
		Hőmérséklet-riasztás a fagyasztózónában	31
		Ajtóriasztás	32
		A készülék funkciói	33
		Szuperhűtés 	33
		SuperFrost 	33
		A belső tér kialakítása	34
		Tároló/palacktartó polc áthelyezése	34
		Rakodópolc áthelyezése	34
		Sütőtepsi helye	34
		Active AirClean szűrő áthelyezése	34
		A fagyasztózóna rugalmas kialakítása (VarioRoom)	35
		Mellékelt tartozékok	35
		Utólag vásárolható tartozékok	35
		Üzembe helyezés	36
		Az első használat előtt	36
		A hűtőkészülék csatlakoztatása ..	36

A hűtőkészülék bekapcsolása	36	A fagyasztózóna fiókjainak és üveglapjainak behelyezése	61
A hűtőkészülék kikapcsolása	36	A készülékfront és az oldalfalak tisztítása	61
A hűtőzóna külön kikapcsolása ..	37	Az ajtótomítás tisztítása.....	62
Hosszabb távollét esetén	37	A szellőzőnyílások tisztítása	62
A hálózatba kapcsolás előfeltételei	38	A tisztítás után.....	62
Hálózatba kapcsolás végrehaj- tása első alkalommal.....	38	Problémák elhárítása	63
Scan & Connect végrehajtása ...	38	Belső világítás.....	70
Kezelés	39	Zajok okai.....	70
Hőmérséklet-kijelző	39	Ügyfélszolgálat	73
A hőmérséklet lehetséges beál- lítási értékei a hűtőzónában.....	39	Kapcsolat üzemzavar esetén	73
A hőmérséklet lehetséges beál- lítási értékei a fagyasztózónában	39	EPREL-adatbázis.....	73
A hőmérséklet beállítása a hűtő-/ fagyasztózónában	39	Garancia	73
Élelmiszerek tárolása a hűtőzóná- ban.....	42	Információk	74
Különböző hűtési területek.....	42	Megfelelőségi nyilatkozat.....	74
Az élelmiszereket csomagolás- sal vagy csomagolás nélkül tá- roljuk?	43	Szerzői jogok és licencek	74
Élelmiszerek tárolása a DailyFresh fiókban.....	44		
DailyFresh fiók.....	44		
Friss élelmiszer lefagyasztása és tárolása	45		
Italok gyorshűtése	45		
Jégkocka készítése.....	46		
Beállítások személyre szabása	47		
A kívánt funkció beállítása a  be- állítási módban.....	47		
Tisztítás és ápolás.....	58		
Leolvasztás	58		
Útmutatások a tisztítószer kivá- lasztásához	58		
A hűtőszekrény előkészítése tisztí- táshoz.....	58		
A belső tér tisztítása	58		
Tartozékok kézi vagy mosogatógép- ben való tisztítása.....	59		
A tartozékok kivétele és szétszedé- se a tisztításhoz	59		

Biztonsági utasítások és figyelmeztetések

Ez a hűtőszekrény megfelel a kötelező biztonsági előírásoknak. Szakszerűtlen használata azonban személyi sérülésekhez és anyagi károkhoz vezethet.

Olvassa el figyelmesen a használati és szerelési útmutatót, mielőtt a hűtőszekrényt üzembe helyezi. Ezek fontos útmutatásokat tartalmaznak a beépítéssel, a biztonsággal, a használattal és a karbantartással kapcsolatban. Ezáltal megvédi önmagát, valamint elkerüli a hűtőszekrény károsodását.

Az IEC 60335-1 szabványnak megfelelően a Miele kifejezetten felhívja a figyelmet arra, hogy a hűtőszekrény telepítéséről szóló valamennyi rendelkezésre álló információt, valamint a biztonsági utasításokat és figyelmeztetéseket feltétlenül el kell olvasni és be kell tartani.

A Miele nem tehető felelőssé azokért a károkért, amelyek ezeknek az útmutatásoknak a figyelmen kívül hagyásából származnak.

A használati és szerelési útmutatót tartsa biztonságos helyen. Adja tovább a használati és szerelési útmutatót a következő tulajdonosnak.

Rendeltetésszerű használat

▶ A hűtőszekrény háztartási vagy háztartáshoz hasonló környezetben való használatra alkalmas, mint például

- üzletekben, irodákban vagy hasonló munkakörülmények között

- mezőgazdasági létesítményekben

- szálloda, motel, reggeli panzió vendégei általi használatra és további tipikus lakókörülmények között.

Ez a hűtőszekrény nem alkalmas a szabadban történő használatra.

▶ A hűtőgépet kizárólag háztartási keretek között használja élelmiszerek hűtésére és tárolására, valamint mélyhűtött ételek tárolására, friss élelmiszerek lefagyasztására és jég készítésére.

Minden más használati cél tilos.

▶ A hűtőkészülék nem alkalmas gyógyszerek, vérplazma, laborkészítmények vagy más hasonló, az orvostechikai eszközökről szóló irányelv alapját képező anyagok vagy termékek tárolására és hűtésére. A hűtőkészülék nem rendeltetésszerű használata a benne tárolt áru károsodását, ill. megromlását eredményezheti. Ezenkívül a hűtőkészülék nem alkalmas robbanásveszélyes területeken való alkalmazásra.

A Miele nem vállal felelősséget a nem rendeltetésszerű használatból vagy hibás kezeléssel eredő károkért.

Biztonsági utasítások és figyelmeztetések

▶ Azok a személyek (gyermeket is beleértve), akik fizikai, érzékelési vagy szellemi képességeik vagy tapasztalatlanságuk vagy tájékozatlanságuk miatt nem tudják a hűtőkészüléket biztonságosan kezelni, a kezeléskor felügyelni kell őket.

Ezeknek a személyeknek csak akkor szabad a hűtőkészüléket felügyelet nélkül használniuk, ha a működését úgy elmagyarázták nekik, hogy azt biztonságosan kezelni tudják. Fel kell tudniuk ismerni és meg kell tudniuk érteni a helytelen használat lehetséges veszélyeit.

Gyermekek a háztartásban

▶ A nyolc év alatti gyermekeket tartsa távol a hűtőszekrénytől, kivéve ha állandó felügyelet alatt állnak.

▶ Nyolc év feletti gyermekeknek csak akkor szabad a hűtőkészüléket felügyelet nélkül használni, ha a hűtőkészüléket úgy elmagyarázták nekik, hogy azt biztonságosan kezelni tudják. A gyermekeknek fel kell tudni ismerni és meg kell tudni érteni a helytelen használat lehetséges veszélyeit.

▶ Gyermekeknek nem szabad a hűtőkészüléket felügyelet nélkül tisztítani vagy karbantartaniuk.

▶ Ügyeljen azokra a gyermekekre, akik a hűtőkészülék közelében tartózkodnak. Soha ne hagyja a gyermekeket a hűtőkészülékkel játszani.

▶ Fulladásveszély. A gyermekek játék közben a csomagolóanyagokat (pl. fólia) magukra tekerhetik, vagy a fejükre húzhatják azt és megfulladhatnak. A csomagolóanyagokat tartsa távol gyermekektől.

Műszaki biztonság

▶ A hűtőkör ellenőrizve van tömítettség szempontjából. A hűtőkészülék megfelel a vonatkozó biztonsági előírásoknak, valamint a megfelelő uniós irányelveknek.



A hűtőkör sérülése esetén: a készülékből hűtőközeg és olaj léphet ki, és ezek meggyulladhatnak.

▶ Figyelem: tűzveszély/éghető anyagok. Ez a szimbólum a kompresszoron található, és a gyúlékony anyagokat jelzi. Ne távolítsa el ezt a matricát.

Biztonsági utasítások és figyelmeztetések

A készülékben lévő hűtőközeg (adatai a típustáblán található) környezetbarát, azonban gyúlékony.

A környezetbarát hűtőközeg használata miatt részben megnövekedhet a működési zaj. A kompresszor üzemelési zaján kívül a teljes hűtőkörben is előfordulhatnak áramlási zajok. Ezek a hatások sajnos elkerülhetetlenek, de nem befolyásolják a hűtőszekrény teljesítményét. A hűtőszekrény szállításakor és beépítésekor/felállításakor ügyeljen arra, hogy a hűtőkör egyetlen része se károsodjon. A kispriccelő hűtőközeg szemkárosodást okozhat, a kiszivárgó hűtőközeg meggyulladhat.

Károsodások esetén:

- Kerülje a nyílt láng vagy gyújtóforrások használatát.
- Válassza le a hűtőszekrényt a villamos hálózatról.
- Szellőztesse néhány percig a helyiséget, ahol a hűtőszekrény áll.
- Értesítse az Ügyfélszolgálatot.

▶ Minél több hűtőközeg van egy hűtőkészülékben, annál nagyobb helyiségben kell a hűtőszekrényt felállítani. Túl kicsi helyiségekben egy esetleges szivárgás során éghető gáz-levegő keverék képződhet. Nyolc g hűtőközegenként egy m³ térigénnyel kell számolni. A hűtőközeg mennyisége a hűtőszekrény belsejében lévő típustáblán van feltüntetve.

▶ Ha a szellőzőnyílások le vannak takarva vagy el vannak torlaszolva, a hűtőkör sérülése esetén gyúlékony gáz-levegő-elegy képződhet. Mindenképpen tartsa be a szellőzőnyílások megadott keresztmetszeteit. A szellőzőnyílásokat nem szabad letakarni vagy eltorlaszolni.

▶ A készülék adattábláján található csatlakozási adatoknak (frekvencia és feszültség) feltétlenül meg kell egyezniük a villamos hálózat adataival, hogy a hűtőkészülék ne károsodjon. Hasonlítsa össze ezeket az adatokat csatlakoztatás előtt. Kétség esetén kérdezzen meg elektrotechnikai szakembert.

▶ A hűtőkészülék elektromos biztonsága csak akkor garantált, ha azt egy szabályszerűen kiépített védővezetékes (földelt) hálózati rendszerhez csatlakoztatja. Ennek az alapvető biztonsági berendezésnek meg kell lennie. Kétséges esetben elektrotechnikai szakemberrel ellenőriztesse az elektrotechnikai hálózatot.

Biztonsági utasítások és figyelmeztetések

▶ Lehetséges az önálló vagy a hálózattal nem szinkronban álló energiaellátó rendszer időszakos vagy folyamatos üzemeltetése (például szigethálózatok, biztonsági tartalékrendszerek). Az üzemeltetés feltétele, hogy az energiaellátó rendszer megfeleljen az EN 50160 vagy hasonló szabvány előírásainak.

A házi elosztórendszerrel és ezzel a Miele termékkel kapcsolatban előírányzott óvintézkedéseket a működést és a működési módot tekintve sziget üzemben vagy a hálózattal nem szinkronban álló üzem esetén is biztosítani kell, illetve azonos intézkedésekkel kell helyettesíteni a telepítésnél. Mint például a VDE-AR-E 2510-2 aktuális kiadványában leírtak szerint.

▶ Annak érdekében, hogy a hűtőkészüléket vészhelyzet esetén gyorsan le lehessen választani a hálózatról, a dugaszoló aljzatnak a készülék hátoldala által elfedett területen kívül kell elhelyezkednie és könnyen hozzáférhetőnek kell lennie.

▶ Ha a hálózati csatlakozóvezeték sérült, haladéktalanul válassza le a hűtőszekrényt az elektromos hálózatról. Hívja az ügyfélszolgálatot.

▶ Sérült hálózati csatlakozókábelt csak ugyanolyan típusú speciális csatlakozókábellel szabad helyettesíteni (a Miele webshopban vagy a Miele Ügyfélszolgálatán kapható). A cserét biztonsági okokból csak a Miele Ügyfélszolgálat vagy egy megfelelően képzett szakember végezheti el.

▶ Az elosztó vagy hosszabbító nem garantálják a szükséges biztonságot (tűzveszély). Ne csatlakoztassa ezeken keresztül a hűtőkészüléket a villamos hálózatra.

▶ Ha a feszültség alatt lévő részeket vagy a hálózati csatlakozó kábelt nedvesség éri, rövidzárlathoz vezethet. Ezért a készüléket ne tartsa nedves környezetben, vagy ahol fröcskölő víz érheti (pl. garázs, mosókonyha).

▶ Jelen hűtőkészüléket nem szabad nem mozdulatlan felállítási helyeken (pl. hajókon) üzemeltetni.

▶ A hűtőkészülék sérülései veszélyeztethetik az ön biztonságát. Ellenőrizze a hűtőkészülék látható sérülésmentességét. Soha ne helyezzen üzembe sérült hűtőkészüléket.

▶ Ez a hűtőkészülék nem használható beépíthető készülékként.

▶ Telepítési és karbantartási munkák vagy javítások előtt a hűtőkészüléket le kell választani az elektromos hálózatról. A hűtőkészülék elektromosan csak akkor van leválasztva a hálózatról, ha:

Biztonsági utasítások és figyelmeztetések

- az épületvillamossági biztosítók ki vannak kapcsolva, vagy
- az épületvillamossági becsavarható biztosítók teljesen ki vannak csavarva, vagy
- a hálózati csatlakozókábel le van választva az elektromos hálózatról. A csatlakozó dugasszal ellátott csatlakozóvezetéseket ne a kábelnél, hanem a dugasznál fogva húzza ki az elektromos hálózatról.

▶ A szakszerűtlen telepítési és karbantartási munkálatok vagy javítások veszélyeztethetik a felhasználót, amelyért a gyártó nem vállal felelősséget.

A telepítési és karbantartási munkálatokat vagy javításokat csak képzett szakember vagy a Miele Ügyfélszolgálat végezhet.

▶ A garanciális igények érvényüket veszítik, ha a hűtőszekrényt nem képzett szakember vagy a Miele Ügyfélszolgálat javítja.

▶ Javasoljuk, hogy a meghibásodott alkatrészeket eredeti pótalkatrészekre cserélje ki. Az eredeti pótalkatrészek előírászerű beszerelése esetén a Miele garantálja, hogy a biztonsági követelmények maradéktalanul teljesülnek, és a garanciális igények változatlanul megmaradnak.

▶ A hűtőszekrény sajátos követelményei miatt (pl. hőmérséklet, nedvesség, kémiai ellenálló képesség, kopásállóság és rezgés) speciális világítóeszközzel van felszerelve. Ezt a világítóeszközt csak rendeltetészerűen szabad használni. A világítóeszköz nem alkalmas helyiségek megvilágítására. A cserét csak képzett szakember vagy a Miele Ügyfélszolgálat végezheti el. A hűtőszekrényben több fényforrás található, melyek legalább „G” energiahatékonysági osztályúak.

Szakszerű telepítés

▶ A hűtőkészülék telepítése során feltétlenül vegye figyelembe a mellékelt szerelési útmutatót is.

▶ Az ajtónyitási irány cseréjét (ha szükséges), a szerelési útmutató szerint hajtsa végre.

▶ A hűtőkészülék szállítása és felállítása során mindig viseljen védőkesztyűt.

▶ A hűtőszekrény nehéz, és nyitott készülékajtó(k)nál könnyen előredőlhet:

- a hűtőszekrényt legalább két személy szállítsa vagy mozgassa,
- a hűtőszekrény ajtózsanérját legalább két személlyel cserélje,

Biztonsági utasítások és figyelmeztetések

- a hűtőszekrényt legalább két fő állítsa fel,
- felállítás közben soha ne hagyja felügyelet nélkül a hűtőszekrényt.

Szakszerű használat

- ▶ A hűtőkészüléket egy meghatározott klímaosztályra (a környezeti hőmérséklet egy adott tartományára) méretezték, amelynek a határértékeit be kell tartani. A klímaosztály a hűtőkészülék belső terében lévő típustáblán található. Alacsonyabb környezeti hőmérséklet esetén a kompresszor ritkábban kapcsol be, így a hűtőkészülék nem fogja tudni tartani a szükséges hőmérsékletet.
- ▶ A szellőzőnyílásokat nem szabad letakarni vagy eltorlaszolni. A megfelelő légáramlás ekkor már nem garantált. Az energiafogyasztás megnő, és ennek következtében az alkatrészek károsodhatnak.
- ▶ A zsír- vagy olajtartalmú élelmiszerek károsodást okozhatnak. Ha zsírt vagy olajat tartalmazó élelmiszert tárol a hűtőszekrényben vagy a készülékajtóban, ügyeljen arra, hogy a kiszivárgó zsír vagy olaj ne érjen a hűtőszekrény műanyag részeihez. Feszültség okozta repedések keletkezhetnek a műanyagban, és ezáltal a műanyag eltörhet vagy megrepedhet.
- ▶ A gyúlékony gázkeverékek robbanást okozhatnak. Ne tartson a hűtőszekrényben robbanásveszélyes anyagokat és éghető hajtógázzal működő termékeket (pl. spray-eket). A gyúlékony gázkeverékeket az elektromos alkatrészek begyújthatják. Az ilyen spray-eket a flakonra nyomtatott összetevőlistáról vagy a láng szimbólumról ismerheti fel. A kiszivárgó gázokat az elektromos alkatrészek begyújthatják.
- ▶ Robbanásveszély. Ne használjon elektromos készüléket a hűtőszekrényben (például lágy fagylalt készítéséhez). Ezek miatt szikra képződhet.
- ▶ Sérülés és károsodás veszélye. Ne tároljon olyan szénsavas dobozos vagy palackos italokat a fagyasztózónában, amelyek meg tudnak fagyni. A dobozok illetve palackok szétdurranhatnak.
- ▶ Sérülés és károsodás veszélye. A gyors lehűtés érdekében a fagyasztózónába helyezett palackokat legkésőbb egy óra múlva vegye ki. A palackok szétdurranhatnak.
- ▶ Sérülésveszély! Ne érintse meg a fagyasztott ételeket és a fém részeket nedves kézzel. A kezei ráfagyhatnak.

Biztonsági utasítások és figyelmeztetések

▶ Sérülésveszély! Soha ne vegyen a szájába jégkockát és pálcikás fagyaltot, különösen vízjeget közvetlenül a fagyasztózónából való kivétele után. A fagyasztott áru a nagyon alacsony hőmérséklete miatt az ajkaihoz vagy a nyelvéhez fagyhat.

▶ A megolvadt vagy felolvasztott élelmiszert soha ne fagyassza le újból. Amilyen gyorsan csak lehet használja fel, mert az élelmiszerek elvesztik tápértéküket vagy megromlanak. A felolvasztott élelmiszert megfőzve vagy megsütve újra lefagyaszthatja.

▶ Túl sokáig tárolt élelmiszerek fogyasztásakor fennáll az ételmérgezés veszélye.

A tárolási idő sok tényezőtől függ, mint pl. a frissesség foka, az élelmiszer minősége és a tárolási hőmérséklet. Vegye figyelembe a lejáratási időt és az élelmiszer gyártójának tárolási utasításait!

▶ Annak érdekében, hogy az élelmiszerek a lehető leggyorsabban teljesen átfagyjanak, nem szabad túllépni a maximális fagyasztási kapacitást. A 24 órán belül lefagyasztható maximális mennyiséget a típus-táblán találja meg: „Gefriervermögen ... kg/24 h“ (fagyasztási kapacitás ... kg/24 h).

Tartozékok és pótalkatrészek

▶ Javasoljuk, hogy eredeti Miele tartozékokat használjon. Más alkatrészek fel- vagy beszerelése esetén a garanciára, jótállásra és/vagy termékfelelősségre vonatkozó igények érvényüket veszíthetik.

▶ A Miele eredeti pótalkatrészek rendelkezésére állnak hűtőszekrényre sorozatgyártásának befejezését követően legfeljebb 15 évig, de legalább tíz évig garatáljuk.

Tisztítás és ápolás

▶ Ne kezelje az ajtók tömítését olajokkal vagy zsírokkal.

Ezáltal az ajtó tömítés az idő folyamán porózussá válik.

▶ A gőztisztító készülék gőze az áramvezető alkatrészekre juthat és rövidzárlatot okozhat.

A hűtőkészülék tisztításához és leolvasztásához soha ne használjon gőztisztító készüléket.

▶ A hegyes vagy éles tárgyak megsérítik a hűtőgenerátort és a hűtőkészülék működésképtelenné válik. Ezért ne használjon hegyes vagy éles tárgyakat a:

- dér-és jég réteg eltávolítására,
- lefagyott jégkockák vagy élelmiszerek megemelése.

▶ A leolvasztáshoz soha ne tegyen elektromos fűtőkészüléket vagy gyertyát a hűtőkészülékbe. A műanyag megsérül.

▶ Ne használjon leolvasztó spray-t vagy jégmentesítőt. A leolvasztó spray-k vagy jégmentesítők robbanó gázokat képezhetnek, műanyagkárosító oldószert vagy hajtóanyagokat tartalmazhatnak, ill. károsak lehetnek az egészségre.

Biztonsági utasítások és figyelmeztetések

Szállítás

- ▶ A hűtőszekrényt a sérülések elkerülése érdekében mindig függőlegesen és a szállítási csomagolásban szállítsa.
- ▶ Sérülés és károsodás veszélye. A nagy súly miatt a hűtőkészüléket egy második személy segítségével szállítsa.

Régi készülékének leselejtezése

- ▶ A játszó gyermekek bezárhatják magukat a hűtőkészülékbe és megfulladhatnak.
 - Szerelje le a készülékajtó(ka)t.
 - Vegye ki a fiókokat.
 - Hagyja a tárolópolcokat a hűtőkészülékben úgy, hogy a gyerekek ne tudjanak könnyen bemászni.
 - Adott esetben tegye tönkre régi hűtőkészüléke ajtózáráját. Ezáltal megakadályozza, hogy a gyerekek játék közben bezárhassák magukat, és életveszélybe kerülhessenek.
- ▶ Elektromos áramütés veszélyének elkerülése!
 - Vágja le a hálózati dugót a hálózati csatlakozókábelről.
 - Vágja le a régi készülék hálózati csatlakozókábelét.

A hálózati csatlakozót és a hálózati kábelt a régi készüléktől elkülönítve ártalmatlanítsa.

- ▶ Az ártalmatlanítás során és azt követően ügyeljen arra, hogy a hűtőkészüléket ne helyezze benzin vagy más gyúlékony gázok és folyadékok közelébe.

- ▶ Tűzveszély a kiömlő olaj vagy hűtőközeg miatt!

A készülékben lévő hűtőközeg és olaj gyúlékony. A kiömlő hűtőközeg vagy olaj meggyulladhat, ha a koncentráció elég magas, és külső hőforrással érintkezik.

Ügyeljen arra, hogy a hűtőkör ne sérüljön meg az ártalmatlanítás során. Ez megakadályozza a hűtőközeg (adatok a típustáblán) és az olaj ellenőrizetlen szivárgását.

- ▶ A kifröccsenő hűtőközeg szemsérüléseket okozhat! Ne sértse meg a hűtőkör elemeit, pl.
 - a párologtató hűtőközeg-csatornáinak kiszúrásával,
 - a csővezetékek megtörésével,
 - a felületek bevonó rétegeinek lekaparása által.

Biztonsági utasítások és figyelmeztetések

Szimbólumok a kompresszoron (modelltől függően)

Ennek az utasításnak csak az újrahasznosítás szempontjából van jelentősége. Normál üzemmódban nem áll fenn veszély.



▶ A kompresszorban lévő olaj lenyelés vagy a légutakba való bejutás esetén halálos lehet.

A csomagolás ártalmatlanítása

A csomagolás a kezelést szolgálja, és megvédi a készüléket a szállítási sérülésektől. A csomagolóanyagokat környezetvédelmi és hulladékkezelés-technikai szempontok alapján választottuk ki, és általában újrahasznosíthatók.

A csomagolásnak az anyagkörforgásba való visszavezetése nyersanyagot takarít meg. Használja az újr felhasználható anyagok anyagspecifikus gyűjtőhelyeit, és vegye igénybe az anyagspecifikus visszajuttatási lehetőségeket. A szállítási csomagolást a Miele szakkereskedő visszaveszi.

A régi készülék ártalmatlanítása

Az elektromos és elektronikus készülékek számos értékes anyagot tartalmaznak. Ugyanakkor tartalmaznak olyan anyagokat, elegyeket és alkatrészeket is, amelyek működésükhöz és biztonságosságukhoz voltak szükségesek. A háztartási szemétbe kerülve, illetve nem szakszerű kezelés esetén ezek veszélyeztethetik az emberi egészséget és károsíthatják a környezetet. Ezért régi készülékét semmi esetre se dobja a háztartási szemétbe.



Ügyeljen arra, hogy hűtőkészüléke a szakszerű, környezetkímélő ártalmatlanításig ne sérüljön meg.

Így ugyanis a hűtőkörben található hűtőközeg és a kompresszorban lévő olaj nem kerülhet ki a környezetbe.

Helyette az önkormányzatoknál, a kereskedőknél vagy a Mielénél hivatalosan kijelölt, az elektromos és elektronikus készülékek ingyenes leadására és hasznosítására szolgáló gyűjtő- és visszavételi

helyeket használja. Az esetlegesen az ártalmatlanítani kívánt régi készüléken maradt személyes adatok törléséért törvényileg ön felel. Önnek törvényi kötelessége, hogy a készülék által nem szoros körülfűrt, roncsolás nélkül kivehető elhasznált elemeket és akkumulátorokat, valamint lámpákat roncsolás nélkül vegye ki. Vigye el ezeket egy megfelelő gyűjtőhelyre, ahol ingyenesen leadhatja őket. Gondoskodjon arról, hogy a régi készülékét az elszállításig gyermekek elől biztosan elzárt helyen tárolják.

Így takaríthat meg energiát ...

- Felállítási hely** A hűtőszekrénynek magasabb környezeti hőmérséklet esetén gyakrabban kell hűtenie, így több energiát fogyaszt. Ezért:
- A hűtőszekrényt jól szellőző helyiségben állítsa fel.
 - Ne állítsa a hűtőszekrényt hőforrás (fűtőtest, tűzhely) mellé.
 - Védje a hűtőszekrényt a közvetlen napsugárzástól.
 - Gondoskodjon a 20 °C körüli ideális környezeti hőmérsékletről.
 - Tartsa szabadon és rendszeresen portalanítsa a szellőzőnyílásokat.
- Hőmérséklet-beállítás** Minél alacsonyabb a beállított hőmérséklet, annál magasabb az energiafogyasztás. A következő beállítások ajánlhatók:
- Hűtőzóna 4–5 °C.
 - Fagyasztózóna -18 °C
- Használat** A bevitt hő és az akadályozott levegőkeringés miatt növekszik az energiafogyasztás. Ezért:
- mindig csak a lehető legrövidebb időre nyissa ki a készülékajtót /-kat. Az élelmiszerek megfelelő szortírozása segít a tájékozódásban,
 - nyitás után teljesen csukja be a készülékajtót/-kat,
 - a meleg ételeket és italokat hagyja kihűlni, mielőtt azokat a hűtőszekrénybe helyezi,
 - az élelmiszert jól becsomagolva vagy jól letakarva helyezze be,
 - a fiókokat ne rakja meg túlságosan, hogy a levegő keringeni tudjon,
 - A fagyasztott élelmiszert a felolvasztáshoz helyezze a hűtőzónába.
 - A fiókok és rakodópolek elrendezését alapvetően tartsa a kiszállítási állapotban.
 - biztosítson 25 mm távolságot a készülék hátsó része és a fal között.

Felállítási hely

 A hőleadó készülékek tüzet és károkat okozhatnak.

A hőleadó készülékek meggyulladhatnak, és felgyújthatják a hűtőszekrényt.

A csatlakozókábelnek nem szabad érintkeznie hőforrásokkal.

Ne helyezzen a hűtőszekrényre hőleadó készülékeket, például minisütőket, dupla főzőlapokat vagy kenyérpírtókat.

 A nyílt láng égés és károsodás veszélyével jár.

A nyílt láng meggyújthatja a hűtőkészüléket.

Tartsa távol a nyílt lángot, pl. gyertyát a hűtőkészüléktől.

 Tűz- és kárveszély a szakszerűtlen felállítás miatt.

Ha a hálózati csatlakozó és a csatlakozókábel érintkezik a hűtőszekrény hátoldalával, akkor hálózati csatlakozót és a csatlakozókábelt a rezgések károsíthatják, ami rövidzárlatot okozhat.

A hálózati csatlakozó vagy a csatlakozókábel nem érintkezhet a hűtőszekrényrel.

A hálózati csatlakozókábeleket nem szabad becsípni vagy megsérteni.

Ne csatlakoztasson más készülékeket a hűtőszekrény hátoldalán lévő hálózati csatlakozókra.

Ne helyezzen el és ne üzemeltessen elosztókat vagy elosztósorokat, illetve egyéb elektronikus készülékeket (pl. halogéntranszformátorokat) a készülék hátsó részén.

A felállítási hely padlójának vízszintesnek, egyenletesnek, és a környező padlóval egyező magasságúnak kell lennie.

 A magas páratartalom károsodást okozhat.

Magas páratartalom esetén kondenzvíz csapódhat le a hűtőszekrény külső felületein.

Ez a kondenzvíz a készülék külső falainak rozsdásodását okozhatja.

A hűtőszekrényt jól szellőző, száraz és/vagy klimatizált helyiségben helyezze el.

A készülék beszerelése/felállítása után bizonyosodjon meg arról, hogy a készülékajtó/készülékajtók jól zár(nak), és a hűtőszekrény beszerelése/felállítása megfelel az itt leírtaknak. A megadott szellőzőnyílásokat feltétlenül be kell tartani.

A készülék felállítási helyének kiválasztásakor vegye figyelembe, hogy a hűtőszekrény energiafogyasztása nő, amennyiben azt fűtés, tűzhely vagy egyéb hőforrás közvetlen közelében állítják fel. Kerülje a közvetlen napsugárzást. A magasabb környezeti hőmérsékletek növelik az energiafogyasztást, mivel a kompresszor tovább működik.

Klímaosztály

A hűtőkészüléket egy meghatározott klímaosztályra (környezeti hőmérséklet-tartományra) méretezték, amelynek a határértékeit be kell tartani. A klímaosztály a hűtőkészülék belső terében lévő típus táblán látható.

Válasszon száraz, jól szellőző helyiséget.

Klímaosztály	Környezeti hőmérséklet
SN	10 és 32 °C között
N	16 és 32 °C között
ST	16 és 38 °C között
T	16 és 43 °C között
SN-ST	10 és 38 °C között
SN-T	10 és 43 °C között

Alacsonyabb környezeti hőmérséklet esetén a kompresszor ritkábban kapcsol be. Ez a hűtőkészülékben a hőmérsékletek megemelkedéséhez, és ebből adódó károkhhoz vezethet.

Szellőzési követelmények

⚠ Tűz- és kárveszély a nem megfelelő szellőzés miatt.

Ha a hűtőszekrény nincs megfelelően szellőztetve, a kompresszor gyakrabban indul be és hosszabb ideig működik. Ez megnövekedett energiafogyasztáshoz és a kompresszor magasabb üzemi hőmérsékletéhez vezet. Ez a hűtőszekrény károsodását eredményezheti.

Ügyeljen a hűtőszekrény megfelelő szellőzésére:

Mindig tartsa be a szellőzőnyílásokra vonatkozó előírásokat.

A szellőzőnyílásokat nem szabad letakarni vagy eltorlaszolni.

Rendszeresen tisztítsa meg a szellőzők területét a por és a szennyeződések eltávolítása érdekében.

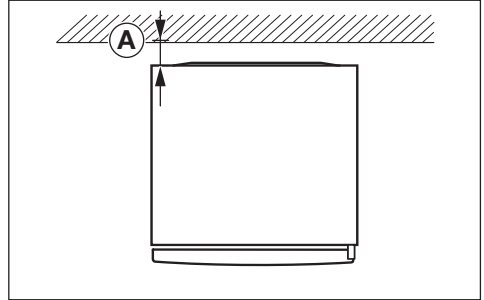

Az energiafogyasztás meghatározásakor a készülék hátsó része és a fal közötti távolság **A** = 25 mm volt. Ha a faltól való távolság kisebb, mint 25 mm, a hűtőszekrény működőképessége megmarad, de az energiafogyasztás kissé megnő. A kondenzáció magas környezeti hőmérséklet esetén is kialakulhat.

A hűtőszekrény hátfalán felmelegszik a levegő. Ezért kell kifogástalan légelvezetést biztosítani (lásd a „Készülékmeretek” c. fejezetet).

Telepítés

Több hűtőszekrény felállítása egymás mellé

⚠️ A készülék külső falain lecsapódó kondenzvíz károkat okozhat.

Magas páratartalom esetén a kondenzvíz lecsapódhat a hűtőkészülékek külső falai közé, és ez korrózióhoz vezethet.

Alapvetően **ne** állítson fel több hűtőkészüléket **közvetlenül** egymás mellett.

A hűtőkészülékek között minimum 70 mm távolságot kell tartania.

Az ajtónyitási irány cseréje

⚠️ Sérülés és károsodás veszélye az ajtó nagy súlya miatt.

Ha az ajtózszerelés cseréjét egyetlen személy végzi, fokozott sérülés- és károsodásveszély áll fenn.

Az ajtó nyitási irányának cseréjéhez feltétlenül vegye igénybe egy 2. személy segítségét.

⚠️ Az elektromos alkatrészek károsodásának veszélye.

Az ajtózszereléseken (modelltől függően) áramot vezető alkatrészek vannak.

Húzza ki a hálózati csatlakozót, mielőtt elvégzi az ajtónyitási irány cseréjét.

📄 Az ajtónyitási irány cseréjét a szerelési útmutató utasításainak megfelelően végezze el (lásd a QR-kódot).



M.-Nr. 12083840

Nyomatott szerelési útmutató rendelése

A Mielétől ingyenesen megrendelheti a nyomtatott szerelési útmutatót.

A Miele elérhetőségei megtalálhatók jelen dokumentum végén. Adja meg a típustáblán található modellazonosítót és sorozatszámot.

A hűtőszekrény felállítása

! A hűtőkészülék eldőlése sérülést és károsodást okozhat.

Ha a hűtőkészüléket egyetlen személy állítja fel, fokozott sérülés- és károsodásveszély áll fenn.

A hűtőkészülék felállításához feltétlenül vegye igénybe egy második személy segítségét.

! Károsodás veszélye a készülékajtó ütközése miatt.

A készülékajtó nekiütődhet a helyiség falának, és megrongálódhat.

Védje a készülékajtót az ütdéstől, például a helyiség falán elhelyezett filc ütközésvédővel.

! A padló sérülésének veszélye áll fenn.

A hűtőkészülék mozgatása a padló károsodását okozhatja.

Érzékeny padlófelületen óvatosan mozgassa a hűtőkészüléket.

A könnyebb elhelyezés érdekében a hűtőszekrény hátoldalának felső részén szállítófogantyúk, lent pedig szállító-görgők találhatóak (modelltől függően).

A hűtőszekrényt kizárólag üresen állítsa fel.

- Csatlakoztassa a hűtőszekrényt az elektromos hálózathoz az „Elektromos csatlakozás” fejezetben leírtaknak megfelelően.
- Óvatosan mozgassa a hűtőszekrényt a tervezett felállítási helyre.
- Helyezze a hűtőszekrényt hátuljával a fal felé, figyelembe véve a szükséges távolságot.

A hűtőkészülék beállítása

! A készülék ajtajának kiesése vagy a hűtőkészülék felborulása károsodásokat és sérüléseket okozhat.

Ha az alsó csapágybakon lévő kiegészítő állítható láb nem támaszkodik megfelelően a padlón, a készülék ajtaja kieshet, vagy a hűtőkészülék felborulhat.

Csavarja ki a mellékelt villáskulccsal az állítólábat addig, amíg a padlón fel nem fekszik.

Ezután csavarja ki az állítólábat még egy negyed fordulattal.

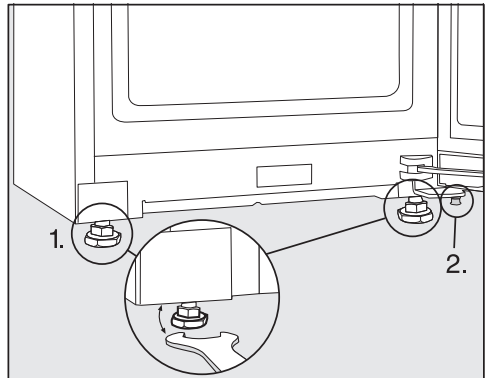

■ Állítsa be a hűtőkészüléket egy víz-mérték és a mellékelt villáskulcs segítségével, és támassza alá az ajtót.

1. Állítsa be az első állítólábakat.
2. Csavarja ki a kiegészítő állítólábat addig, amíg az a padlón fel nem fekszik. Ezután csavarja ki az állítólábat még egy negyed fordulattal.

Telepítés

A hűtőszekrény beépítése konyhabútorba

A hűtőszekrény a konyhaszekrénybe is beépíthető.

Az energiafogyasztást úgy határozták meg, hogy a készülék hátsó része és a fal között 25 mm távolság volt. Ha a faltól való távolság kisebb, mint 25 mm, a hűtőszekrény működőképessége megmarad, de az energiafogyasztás kissé megnő. A kondenzáció magas környezeti hőmérséklet esetén is kialakulhat.

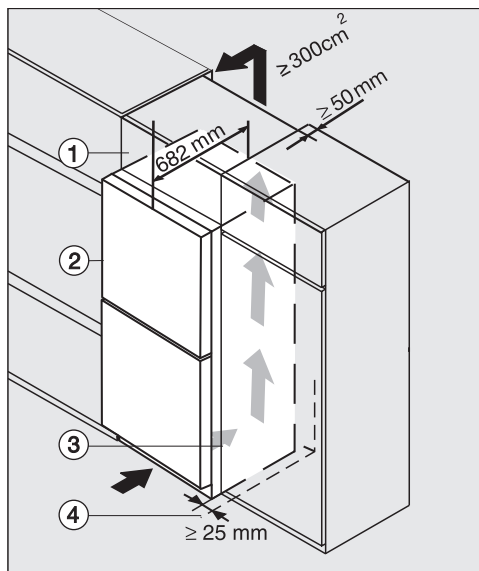

Hűtőszekrény üveg előlappal
K(S)/FN(S)/KFN 4xxx X **obs**w/matt, **bb**, **br**-**ws**, **bs**, **grgr**

- ① Felső szekrény
- ② Hűtőszekrény, ajtómélység = 82 mm
- ③ Konyhaszekrény
- ④ Fal

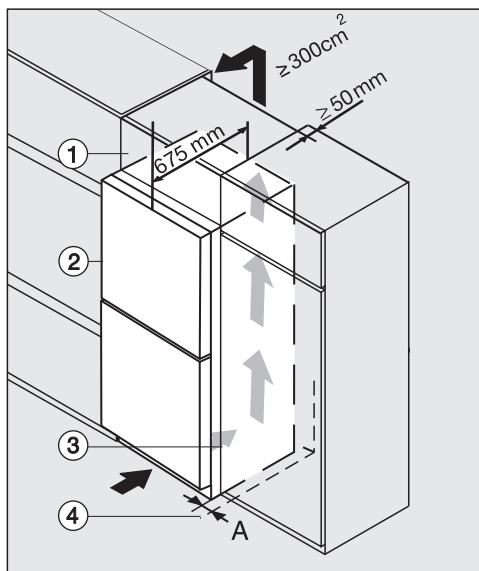

K(S)/FN(S)/KFN 4xxx X **edst**/cs, **ws**, **bst**, **el**

- ① felső szekrény
 - ② hűtőgép, ajtómélység = 75 mm
 - ③ hűtőszekrény
 - ④ helyiségfal
- A** = 25 mm (fogantyúeléredéssel)/60 mm (fogantyúval)

 Tűz- és kárveszély a nem megfelelő szellőzés miatt.

Ha a hűtőszekrény nincs megfelelően szellőztetve, a kompresszor gyakrabban indul be és hosszabb ideig működik. Ez megnövekedett energiafogyasztáshoz és a kompresszor magasabb üzemi hőmérsékletéhez vezet. Ez a hűtőszekrény károsodását eredményezheti.

Ügyeljen a hűtőszekrény megfelelő szellőzésére:





Mindig tartsa be a szellőzőnyílásokra vonatkozó előírásokat.

A szellőzőnyílásokat nem szabad letakarni vagy eltorlaszolni.

Rendszeresen tisztítsa meg a szellőzők területét a por és a szennyeződések eltávolítása érdekében.

Minél nagyobb a szellőzőnyílások keresztmetszete, annál energiatakarékosabb a kompresszor.

- Állítsa fel a hűtőszekrényt a konyhaszekrény mellett.

- A készülék előlapjának legalább az ajtó mélységéig ki kell emelkednie a konyhaszekrény elülső részéből. Ily módon biztosítható, hogy a készülékajtó akadálytalanul nyíljon és záródjon.
- Ha a hűtőszekrényt fal  mellett állítja fel, a zsanér felőli oldalon biztosítani kell az **(A)** távolságot a helyiséggel  és a hűtőszekrény  között.
- Annak érdekében, hogy a hűtőszekrényt a konyhabútor magasságához illessze, egy alkalmas felső szekrényt  lehet felszerelni a hűtőszekrény fölé.

A felső szekrény teljes szélességében 50 mm mélységű légkivezetést kell biztosítani.

A munkafelület alatt legalább 300 cm² keresztmetszetű szellőzőnyílásokat kell biztosítani, hogy a felmelegedett levegő akadálytalanul távozhasson.

Telepítés

Készülék méretek

Felállítási méretek/felülnézet

KFN 4375 ..., KFN 4393 ..., KFN 4395 ...

Minden méret mm-ben van megadva.

A hűtőkészülék megfelelő működése akkor biztosított, ha a megadott méretű szel-
lőzöréseket szabadon hagyják.

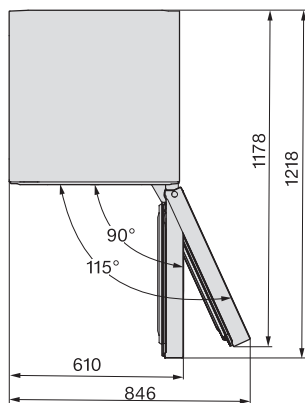
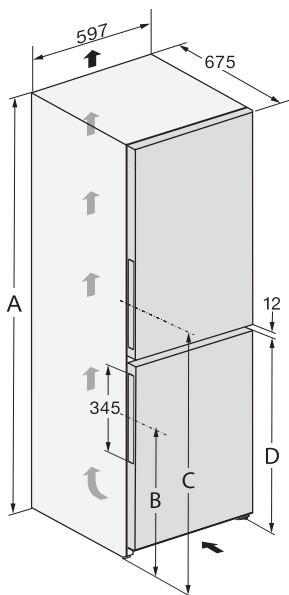

	A	B	C	D
KFN 4375 ...	1855	594	1061	821
KFN 4393 ...	2015	754	1221	981
KFN 4395 ...	2015	594	1061	821

Csatlakozások

KFN 4375 ..., KFN 4393 ..., KFN 4395 ...

Minden méret mm-ben van megadva.

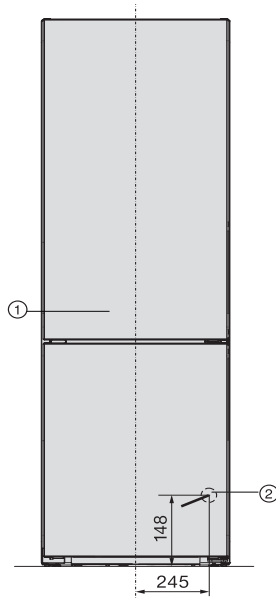

- ① Előlnézet
- ② Csatlakozókábel, hosszúság = 2000 mm
Hosszabb csatlakozókábel a Miele Ügyfélszolgálatánál szerezhető be.

Telepítés

Elektromos csatlakozás

A hűtőkészülék csak a mellékelt csatlakozóvezetékkel csatlakoztatható egy védőérintkezős aljzathoz.

Úgy állítsa fel a hűtőkészüléket, hogy a dugaszolóaljzat szabadon hozzáférhető legyen. Ha a csatlakozóaljzat nem szabadon hozzáférhető, akkor gondoskodjon arról, hogy hálózati oldalról minden pólusnál legyen megszakító berendezés.

⚠ A túlmelegedés tüzet okozhat.
A hűtőkészülék elosztókkal és hosszszabítókábelekkel való üzemeltetése a kábelek túlterheléséhez vezethet. Biztonsági okokból ne használjon elosztókat és hosszabbító kábeleket.

Az elektromos hálózatnak a VDE 0100 szerinti kialakításúnak kell lennie.

Biztonsági okokból az otthoni hálózatban a hűtőkészülék elektromos csatlakoztatására szolgáló körön  típusú hibááram-védőkapcsoló (FI relé, ÉV relé) használatát javasoljuk.

Sérült csatlakozókábelt csak ugyanolyan típusú speciális csatlakozókábellel szabad helyettesíteni (a Miele Ügyfélszolgálatán kapható). Biztonsági okokból a cserét csak a Miele Ügyfélszolgálat vagy egy megfelelően képzett szakember végezheti el.

A névleges teljesítményfelvételtől és a megfelelő biztosítékról ez a használati útmutató vagy a típustábla ad felvilágosítást. Ezeket az adatokat vesse össze a helyszíni elektromos csatlakozás paramétereivel. Kétség esetén kérdezzen meg egy elektrotechnikai szakembert.

Önálló vagy a hálózattal nem szinkronban álló energiaellátó rendszeren időszakos vagy folyamatos üzemeltetés (például szigethálózatok, biztonsági tartalékrendszerek) lehetséges. Az üzemel-

tetés feltétele, hogy az energiaellátó rendszer megfeleljen az EN 50160 vagy hasonló szabvány előírásainak.

A házi elosztórendszerrel és ezzel a Miele termékkel kapcsolatban előírányzott óvintézkedéseket a működést és a működési módot tekintve sziget üzemben vagy a hálózattal nem szinkronban álló üzem esetén is biztosítani kell, illetve azonos intézkedésekkel kell helyettesíteni a telepítésnél. Mint például a VDE-AR-E 2510-2 aktuális kiadványában leírtak szerint.

A hűtőkészülék csatlakoztatása

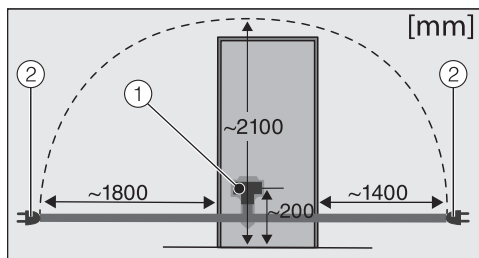

Hűtőkészülékek hátoldala

- ① Készülékcsatlakozó
- ② Hálózati csatlakozó

■ Dugja be a készülékcsatlakozót.

Ügyeljen arra, hogy a csatlakozó megfelelően a helyére illeszkedjen.

■ Dugja be a hűtőkészülék hálózati csatlakozóját a dugaszolóaljzatba.

A hűtőkészülék most már csatlakoztatva van az elektromos hálózathoz.

Az ön hűtőszekrénye

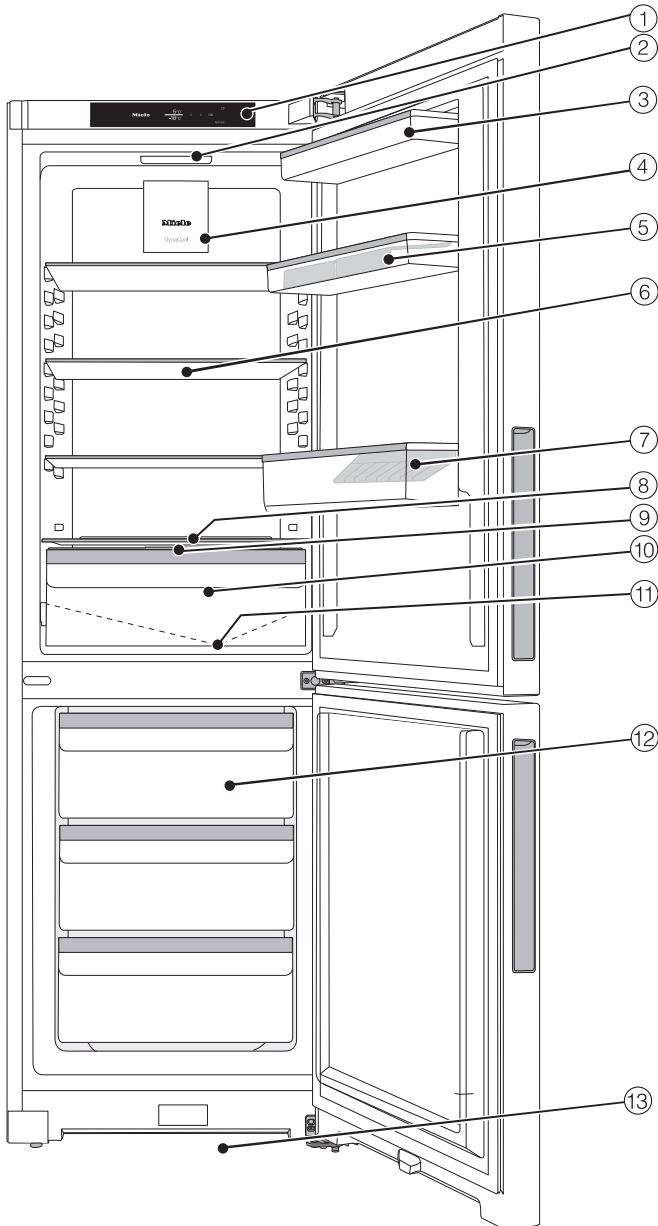

Az ábra példaként egy készülékmodellét mutat be.

Áttekintés

- ① Kijelző
- ② Belső világítás
- ③ A készülékajtóban található tároló
- ④ Ventilátor
- ⑤ A készülékajtóban található tároló tojástartóval
- ⑥ Rakodópole
- ⑦ Palacktartó pole palacktartóval:
A palacktartót jobbra vagy balra csúsztathatja, és helyet teremthet az italos kartondobozoknak.
- ⑧ Sütőtepsi helye (XL belső tér)
- ⑨ Rekeszfedél a DailyFresh-fiók páratartalmának beállításához
- ⑩ DailyFresh-fiók a gyümölcsöknek és zöldségeknek (állítható páratartalommal)
- ⑪ Olvadékvíz-folyóka és olvadékvíz-lefolyónyílás:
a lecsapódott kondenzátum automatikusan lefolyik és elpárolog.
- ⑫ Fagyasztófiókok
- ⑬ Szellőzési keresztmetszet

Kezelőpanel kijelzővel



- ① A hűtőzóna hőmérséklet-kijelzője
- ② A fagyasztózóna hőmérséklet-kijelzője
- ③ Érintőgombok beállítás kiválasztásához
- ④ OK érintőgomb a kiválasztás jóváhagyásához és a(z)  beállítási módba való belépéshez
- ⑤ Miele@home kapcsolódási állapot jelző (típustól függően)
(csak akkor látható, ha a Miele@home funkció be van állítva)

Áttekintés

Beállítási üzemmód

Party mód

A Party mód használata akkor ajánlott, ha nagy mennyiségű, frissen betöltött élelmiszert vagy italt szeretne gyorsan lehűteni vagy lefagyasztani (lásd a „Beállítások személyre szabása“ című fejezetet).

A Party módot kb. 4 órával az élelmiszerek behelyezése előtt kell bekapcsolni.

A Party mód kb. 24 óra után automatikusan kikapcsol.

Áramkimaradás esetén a Party mód kikapcsol.

Szabadság üzemmód

Érdemes a Szabadság üzemmódot használni, ha például nyaralás alatt nem akarja teljesen kikapcsolni a hűtőzónát, vagy nincs szüksége nagy hűtőteljesítményre (lásd a „Beállítások személyre szabása“ című fejezetet).

Bekapcsolt Szabadság üzemmód esetén a hűtőzóna 15 °C-os hőmérsékletre van beállítva. A hűtőzóna így energiatakarékos módon üzemben maradhat.

Ennél a hűtőzóna-középhőmérsékletnél a nem könnyen romló élelmiszerek még egy ideig a hűtőszekrényben maradhatnak. Az energiafogyasztás alacsonyabb, mint a normál üzemmódban. Szag és penész sem képződik, mint ahogy az egy kikapcsolt, csukott ajtajú hűtőzónánál előfordulhat.

Reteszelés funkció /

A bekapcsolt reteszelési funkció védelmet nyújt a hűtőszekrény véletlen kikapcsolása és az ellen, hogy illetéktelen személyek, pl. gyermekek véletlenül módosítsák a beállításokat.

Ha gyorsan csak pl. a hőmérséklet-beállítást szeretné módosítani, akkor átmenetileg deaktiválhatja a reteszelési funkciót (lásd a „Beállítások személyre szabása“ c. fejezetet).

A hűtőszekrény kikapcsolása

Lásd az „Üzembe helyezés“ c. fejezet „Hűtőszekrény kikapcsolása“ részt.

Sabbat üzemmód

A hűtőszekrény a vallási szokások támogatása érdekében Sabbat üzemmóddal rendelkezik (lásd a „Beállítások személyre szabása“ fejezetet).

Bekapcsolt Sabbat üzemmódnál átmenetileg a következők deaktiválódnak:

- a belső világítás nyitott készülékajtónál
- az összes hang- és optikai jelzés
- a kijelző
- az aktív Wi-Fi kapcsolat
- emlékeztetők (pl. Active AirClean szűrő kijelző): a beállított időintervallum szünetel

Minden további, előzőleg bekapcsolt funkció továbbra is aktív marad.

Amíg a Sabbat üzemmód be van kapcsolva, addig nem hajthat végre egyetlen beállítást sem a hűtőszekrényen.

Tudnivalók a Sabbat üzemmóddal kapcsolatban

Itt hívhatja le a Sabbat üzemmód verzióját.

Hálózatba kapcsolás

Itt tudja első alkalommal végrehajtani a hálózatba kapcsolást, a Wi-Fi-t aktiválni és inaktíválni, vagy a hálózati konfigurációt visszaállítani (lásd a „Beállítások személyre szabása“ c. fejezetet).

Gombhang

Itt tudja a gombhangot be- vagy kikapcsolni (lásd a „Beállítások személyre szabása“ c. fejezetet).

Figyelmeztető és egyéb hangjelzések

Itt módosíthatja a figyelmeztető és egyéb (pl. ajtóriasztáshoz vagy hibaüzenetnek kapcsolódó) hangjelzések hangerejét. Vagy ha zavarónak érzi, ki is kapcsolhatja a figyelmeztető és egyéb hangjelzéseket (lásd a „Beállítások személyre szabása“ c. fejezetet).

Kijelző fényereje

Itt tudja a kijelző fényerejét a környezet fényviszonyaihoz igazítani (lásd a „Beállítások személyre szabása“ c. fejezetet).

Hőmérséklet mértékegysége °C/°F

Itt tudja a kívánt hőmérséklet mértékegységet (°Celsius vagy °Fahrenheit) beállítani (lásd a „Beállítások személyre szabása“ c. fejezetet).

Bemutatótermi üzemmód

Itt kapcsolhatja ki a bemutatótermi üzemmódot, ha a bemutatótermi üzemmód gyárilag be van kapcsolva (a kijelzőn a  jelenik meg) (lásd a „Beállítások személyre szabása“ c. fejezetet).

A bemutatótermi üzemmód lehetővé teszi a szakkereskedőknek a hűtőszekrény bekapcsolt hűtés nélküli bemutatását. Magáncélú használat során erre a beállításra nincs szüksége.

Gyári beállítások

Itt visszaállíthatja a hűtőszekrény beállításait a gyári beállításokra (lásd a „Beállítások személyre szabása“ c. fejezetet).

Tanács: Állítsa vissza a hűtőszekrény gyári beállításait, ha a hűtőszekrényt ártalmatlanítja, eladja, vagy használt hűtőszekrényt helyez üzembe. Ezzel a hálózati konfiguráció visszaállítása is megtörténik, így az összes személyes adat törlődik a hűtőszekrényből. Ezenkívül a korábbi tulajdonos sem férhet többé hozzá a hűtőszekrényhez.

A hűtőszekrény információi

Itt lekérheti a hűtőszekrény modellazonosítóját és sorozatszámát.

Ezekre a készülékadatokra szüksége lesz az alábbi esetekben:

- a hűtőszekrény Wi-Fi hálózatra csatlakoztatásakor (lásd a „Beállítások személyre szabása“ c. fejezet „Miele@home első beállítása“ szakaszt).
- üzemzavar bejelentéséhez a Miele Ügyfélszolgálatnál (lásd az „Ügyfélszolgálat“ című fejezetet).
- információk lekérdezéséhez az EPREL adatbázisból (lásd az „Ügyfélszolgálat“ című fejezetet).

Active AirClean szűrő kijelzője

A levegő szűrése az Active AirClean szűrőn (utólag megvásárolható tartozék) keresztül biztosítja, hogy a levegő szagmentes maradjon.

Áttekintés

Az Active AirClean szűrő kijelzője a kijelzőn kb. 6 havonta emlékezteti önt arra, hogy ki kell cserélni az Active AirClean szűrőt (lásd a „Tisztítás és ápolás” című fejezet „Active AirClean szűrő (szagszűrő) cseréje” című részét).

Itt tudja aktiválni az Active AirClean szűrő kijelzőjét (lásd a „Beállítások személyre szabása” című fejezetet).

Tisztítási üzemmód

A Tisztítási üzemmód  megkönnyíti a hűtőzóna tisztítását (lásd a „Beállítások személyre szabása” és a „Tisztítás és ápolás” című fejezeteket).

Bár a hűtőzóna ki van kapcsolva, a belső világítás bekapcsolva marad. A hallható és látható jelzések szintén kikapcsolnak.

(modelltől függően)

Hálózatba kapcsolás

A hűtőszekrény integrált Wi-Fi modullal van felszerelve. A Wi-Fi modul lehetővé teszi a hálózati kapcsolatot az otthoni hálózattal, valamint a Miele App használatát egy mobil végkészüléken.

Ha a hűtőszekrény Wi-Fi-n keresztül csatlakozik, a kapcsolat minden egyes bekapcsoláskor automatikusan újra létrejön.

Gondoskodjon arról, hogy a hűtőszekrény felállítási helyén a Wi-Fi hálózat jelerőssége megfelelő legyen.

A hűtőszekrény Wi-Fi hálózathoz történő csatlakoztatásával megnövekszik az energiafogyasztás, akkor is, ha a hűtőszekrény ki van kapcsolva.

Smart Extrák a Miele App-on keresztül*

A Miele App-on keresztül történő hálózatba kapcsolás számos Smart Extrát tesz elérhetővé, többek között a következőket:

- Állapotinformációk lekérdezése
- További hasznos funkciók használata
- A hűtőszekrény naprakészen tartása a Miele legújabb fejlesztéseivel, szoftverfrissítések segítségével



A Smart Extrákkal kapcsolatos további részleteket a Miele weboldalán, az Apple App Store®-ban vagy a Google Play Áruház™-ban találja.

* A Miele & Cie. KG kiegészítő digitális szolgáltatása. A funkciók köre a modelltől és az országtól függően változhat. A Miele App-ban a Miele digitális termékeire és szolgáltatásaira vonatkozó Általános Szerződési Feltételeket és Adatvédelmi Szabályzatot kell elfogadnia. A Miele fenntartja a jogot, hogy a digitális ajánlatokat bármikor megváltoztassa vagy megszüntesse.

Biztonság

Hőmérséklet-riasztás a fagyasztózónában

A hűtőkészülék hőmérsékleti riasztással van ellátva annak érdekében, hogy a hőmérséklet ne emelkedjen észrevétlenül a fagyasztózónában.

Ha a hőmérséklet túl magas hőmérsékleti tartományt ér el, a fagyasztózóna hőmérséklet kijelzőjén a(z)   pirosan világít.

Továbbá egy figyelmeztető hang szólal meg, amíg az állapot meg nem szűnik, vagy ki nem kapcsolják a figyelmeztető hangot.

Azt, hogy a borhűtő mikor tartja túl magasnak az adott hőmérséklet-tartományt, a beállított hőmérséklettől függ.

Hallható és látható jelzés a következő helyzetekben fordul elő:

- Ön bekapcsolja a hűtőszekrényt, és a fagyasztózóna hőmérséklete nagy mértékben eltér a beállított hőmérséklettől.
- Ön fagyasztott élelmiszert válogat és vesz ki, közben a helyiségből túl sok meleg levegő áramlik be.
- Ön nagy mennyiségű élelmiszert fagyaszt le.
- Ön meleg, friss élelmiszert fagyaszt le.
- Hálózatkimaradás lépett fel.
- A hűtőszekrény meghibásodott.

Áttekintés

 A megromlott élelmiszer fogyasztása veszélyes az egészségre.

Ha a hőmérséklet hosszabb ideig $-18\text{ }^{\circ}\text{C}$ -nál melegebb volt, a fagyasztott élelmiszer meg- vagy felolvadhat. Ezáltal az élelmiszerek eltarthatósága lerövidül.



Ellenőrizze, hogy a fagyasztott élelmiszer meg- vagy felolvadt-e. Ebben az esetben minél hamarabb fogyassza el ezeket az élelmiszereket, vagy pedig az ismételt lefagyasztás előtt dolgozza fel (főzze meg vagy süsse meg) őket.

A hőmérsékleti riasztás idő előtti kikapcsolása

A hőmérsékleti riasztás kikapcsolása előtt meg kell határozni és ki kell javítani a hőmérsékleti riasztás okát.

Ha zavarja a figyelmeztető hangjelzés, akkor idő előtt is kikapcsolhatja.



■ Érintse meg az *OK* gombot.





A(z)   szimbólum eltűnik, és a figyelmeztető hang elnémul.



A fagyasztózána hőmérséklet-kijelzőjén kb. 1 percen át az a legmelegebb hőmérséklet villog, ami addig a fagyasztózánaiban uralkodott. Ezután a hőmérséklet-kijelző a fagyasztózána aktuális hőmérsékletére vált.

Ajtóriasztás

A hűtőkészüléket ajtóriasztással szerelték fel a nyitva álló készülékajtónál fel lépő energiaveszteség elkerülése és a betárolt hűtőáru védelme érdekében.



Ha az egyik készülékajtó hosszabb ideig nyitva van, a hőmérséklet-kijelzőn a(z)   sárgán világít. Ezenkívül egy figyelmeztető hangjelzés is megszólal, a belső világítás pedig villog.

Az időtartam az Ajtóriasztás bekapcsolásáig módosítható (lásd: „Beállítások személyre szabása” c. fejezet „Időtartam módosítása az ajtóriasztás   bekapcsolásáig” része). Az ajtóriasztás figyelmeztető hangja azonban ki is kapcsolható (lásd a „További beállítások elvégzése” fejezet „A figyelmeztető és hangjelzések   hangerejének módosítása” című szakaszát).

Amint a készülékajtó becsukódik, a figyelmeztető hang elnémul, a(z)   szimbólum pedig eltűnik a kijelzőről.

Az ajtóriasztás idő előtti kikapcsolása

■ Érintse meg az *OK* gombot.

A(z)   kialszik, és a figyelmeztető hang elhallgat. A belső világítás folyamatosan világít.

Ha a készülékajtó nem csukódik be, az ajtóriasztás kb. egy perc után ismét megszólal.

A készülék funkciói

Szuperhűtés ❄️

Bekapcsolt Szuperhűtés funkcióval a **Hűtőzóna** nagyon gyorsan lehűl a leghidegebb értékre (a környezeti hőmérséklettől függően). A hűtőszekrény a lehető legnagyobb hűtőteljesítménnyel működik, és a hőmérséklet csökken.

Válassza ezt a funkciót, ha nagy mennyiségű, frissen betárolt élelmiszert vagy italt szeretne gyorsan lehűteni.

A Szuperhűtés funkciót a lefagyasztandó élelmiszer vagy ital **behelyezése előtt közvetlenül** kell bekapcsolni (lásd a „Kezelés” című fejezet, „Szuperhűtés ❄️ bekapcsolása” című részét).

A Szuperhűtés funkció kb. 18 óra múlva automatikusan kikapcsol. A hűtőszekrény újra normál teljesítménnyel működik.

SuperFrost ❄️

Ha be van kapcsolva a SuperFrost ❄️ funkció, a **fagyasztózóna** nagyon gyorsan lehűl a leghidegebb értékre (a környezeti hőmérséklettől függően). A hűtőszekrény a lehető legnagyobb hűtőteljesítménnyel működik, és a hőmérséklet csökken. Ezt a funkciót a friss élelmiszerek lefagyasztása előtt érdemes használni. Ezzel eléri, hogy az élelmiszerek gyorsan átfagyjanak, és így tápértékük, vitamintartalmuk, kinézetük és ízük megmarad.

A SuperFrost ❄️ funkciót kb. **hat órával a lefagyasztandó élelmiszer betárolása** előtt be kell kapcsolni (lásd a „Kezelés” fejezet „SuperFrost ❄️ bekapcsolása” részét). Ha a **maximális fagyasztási kapacításra** van szükség, **24 órával előtte** be kell kapcsolni a SuperFrost ❄️ funkciót.

A SuperFrost ❄️ funkció legfeljebb 72 óra után automatikusan kikapcsol. A funkció kikapcsolásáig eltelt idő a frissen berakott élelmiszer mennyiségétől függ.

DynaCool 🌀

A természetes levegőkeringés miatt különböző hőmérsékletű területek alakulnak ki a hűtőzónában. A hideg, nehéz levegő a hűtőzóna alsó részébe süllyed. Ezeket a hűtőzónákat az élelmiszerek betárolásakor kell használni (lásd a „Kezelés” című fejezet „Élelmiszer tárolása a hűtőzónában” című részét).

Ha azonban nagy mennyiségű azonos típusú élelmiszert szeretne betárolni, a dinamikus hűtéssel (DynaCool) minden rakodópolcon viszonylag egyenletes hőmérsékletet érhet el. Így minden élelmiszer körülbelül ugyanolyan erőteljesen hűl le.

Továbbá a következő esetekben érdemes bekapcsolni a DynaCool 🌀 funkciót:

- magas környezeti hőmérséklet esetén (kb. 35 °C-tól)
- magas páratartalom esetén (pl. nyári napokon)
- nedves áru tárolásakor a hűtőzónában kialakuló páralecsapódás megelőzése érdekében

Áttekintés

A ventilátor kikapcsolt funkció esetén is működhet. Ez biztosítja a hőmérséklet optimális eloszlását a hűtőzónában.

A belső tér kialakítása

Tároló/palacktartó polc áthelyezése

A készülékajtóban lévő tárolókat/palacktartó polcokat csak üres állapotban helyezze át.

- Tolja felfelé a tárolókat/palacktartó polcokat és vegye ki őket előre felé.
- Helyezze be újra a tárolókat/palacktartó polcokat a kívánt helyre.

Rakodópolec áthelyezése

A rakodópolecokat a hűtendő áru magasságától függően áthelyezheti.

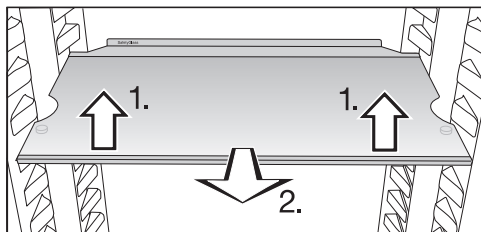

- Kissé emelje meg elől a rakodópolecot és húzza egy darabig előre.
- A polec felfelé vagy lefelé mozgathatóhoz fogja meg a két oldalsó bemélyedésnél.
- Tolja be a rakodópolecot.

A tárolópolecokat ütközők biztosítják az akaratlan kihúzás ellen.

A hátsó védőléc ütközőperemének felfelé kell mutatnia, hogy az élelmiszerek ne érjenek a hátfalhoz, és ne fagyjanak oda.

Sütőtepsi helye

A fiókok felett el lehet helyezni egy sütőtepsit. A sütőtepsi maximális méretei: 466 mm szélesség/386 mm mélység/50 mm magasság.

- Nyissa ki a készülék ajtaját ütközésig.

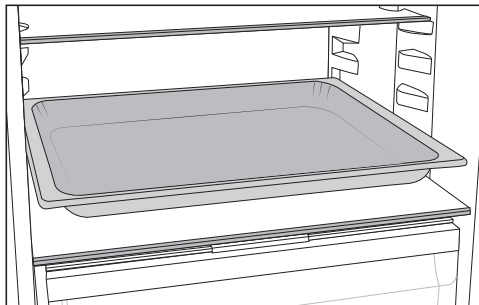

- Helyezze a sütőtepsit az elválasztólemezre.

Tanács: Hagyja a sütőtepsit szobahőmérsékletre hűlni, mielőtt betolná a hűtőzónába.

Active AirClean szűrő áthelyezése

Az Active AirClean szűrő tartója a rakodópolec egyik hátsó védőlécére fekszik fel.

- Úgy helyezheti át az Active AirClean szűrőt, hogy felfelé lehúzza a védőléccről.

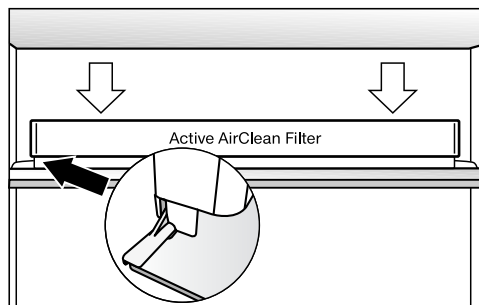

- Ezután tegye át az Active AirClean szűrőt a kívánt tárolópolec védőlécére.

A fagyasztózána rugalmas kialakítása (VarioRoom)

Ha nagyobb fagyasztandó ételt, mint pl. pulykát vagy vadat szeretne betenni, kivetheti a felső fagyasztófiókokat és a fagyasztófiókok közötti üveglapokat. Így nagyobb térfogat áll rendelkezésre, ezzel helyet biztosítva a terjedelmesebb, magasabb fagyasztott ételkészlet számára is.

Mellékelt tartozékok

Tojástartó

Palacktartó

Jégkockatartó

Utólag vásárolható tartozékok

A hűtőkészülékhez praktikus tartozékok, valamint tisztító- és ápolószerek kaphatók a Miele termékválasztékában.

A Miele webshopban, a Miele ügyfélszolgálatnál vagy a Miele szakkereskedőnél vásárolhat kifejezetten a hűtőszekrényére szabott termékeket, pl. készülékápoló szereket és tartozékokat.

A Miele webshopot elérheti az alábbi QR-kód segítségével:



Üzembe helyezés

Az első használat előtt

- Távolítsa el az összes csomagolóanyagot és védőfóliát.
- Távolítson el minden reklámanyagot és matricát a hűtőszekrény belsejéből.
- Tisztítsa le a szekrény belsejét és a tartozékokat.

A hűtőkészülék csatlakoztatása

- Csatlakoztassa a hűtőkészüléket az elektromos hálózathoz az „Elektromos csatlakoztatás” c. fejezetben leírtaknak megfelelően.

A kijelzőn először a Miele felirat, majd a(z)  szimbólum jelenik meg.

A hűtőkészülék bekapcsolása

- Nyissa ki a készülék ajtaját.
- Érintse meg az *OK* érintőgombot a kezelőpanelen.

A hűtőkészülék hűteni kezd, és a belső világítás nyitott készülékajtónál világít.

Amint a hűtőkészülék a beállított fagyasztási hőmérsékletet elérte, a(z)  szimbólum kialszik, a fagyasztózána hőmérséklet-kijelzője folyamatosan világít és a figyelmeztető hang elnémul.

- Ha zavarja önt a figyelmeztető hang, érintse meg az *OK* gombot.

A figyelmeztető hang elhallgat.

A hűtőkészülék az előre beállított hőmérsékletre áll be.

Annak érdekében, hogy a hőmérséklet elég alacsony legyen, hagyja a hűtőkészüléket néhány órán keresztül előhűteni, mielőtt első alkalommal élelmiszert helyez bele. Csak akkor helyezzen élelmiszert a hűtőkészülékbe, ha elérte a beállított hőmérsékletet.



Csak akkor helyezzen élelmiszert a fagyasztózánaiba, ha a hőmérséklet a fagyasztózánaiban kellően alacsony (min. -18°C).

A hűtőkészülék kikapcsolása

A teljes hűtőkészüléket csak beállítási módban  kapcsolhatja ki.

- Érintse meg az *OK* érintőgombot a kezelőpanelen.

A kijelzőn megjelenik:  (Hűtőzána kiválasztva).

- Lapozzon a(z) $<$ vagy $>$ érintőgombbal a(z)  szimbólumra.
- Érintse meg az *OK* gombot.
- Lapozzon a(z) $<$ vagy $>$ érintőgombbal a(z)  szimbólumra.
- Érintse meg az *OK* gombot.

A hűtés és a belső világítás kikapcsolása megtörtént.

A kijelzőn megjelenik a következő: .

Vegye figyelembe: A hűtőszekrény kikapcsolásakor a hűtőszekrény nem lesz leválasztva az elektromos hálózatról.

A hűtőzóna külön kikapcsolása

A hűtőzóna külön kikapcsolható, miközben a fagyasztózóna továbbra is bekapcsolva marad. Ez pl. nyaralási időszakban praktikus.

- Érintse meg az *OK* érintőgombot a kezelőpanelen.

A kijelzón megjelenik:  (Hűtőzóna kiválasztva).

- Érintse meg az *OK* gombot.
- Lapozzon a(z) < érintőgombbal a(z)  szimbólumra.
- Érintse meg az *OK* gombot.

A hűtőzóna hőmérséklet-kijelzője kialszik. A kijelzón megjelenik a következő: .

A hűtőzóna ki van kapcsolva.

A fagyasztózóna hőmérséklet-kijelzője továbbra is világít.

A hűtőzóna újbóli külön bekapcsolása

- Érintse meg az *OK* gombot.

A kijelzón megjelenik:  (Hűtőzóna kiválasztva).

- Érintse meg az *OK* gombot.
- Lapozzon a(z) > érintőgombbal a kívánt hőmérsékletértékre és érintse meg az *OK* gombot.

A hűtőzóna ismét be van kapcsolva.

Hosszabb távollét esetén

Ha hosszabb távollét esetén kikapcsolja a hűtőkészüléket, de nem tisztítja ki, akkor zárt hűtőajtónál fennáll a penészesedés veszélye.

Hosszabb távollét esetén mindenképpen tisztítsa ki a hűtőkészüléket.

Ha hosszabb ideig nem használja a hűtőkészüléket, akkor tartsa be a következőket:

- Kapcsolja ki a hűtőkészüléket.
- Húzza ki a hálózati csatlakozódugót, vagy kapcsolja ki az otthoni kismegszakítót.
- A megfelelő szellőzés és a szagképződés elkerülése érdekében tisztítsa ki a hűtőkészüléket, és hagyja nyitva az ajtaját.

Akkor is tartsa be az utolsó két utasítást, ha hosszabb időre csak a hűtőzónát kapcsolja ki.

Üzembe helyezés

(modelltől függően)

A hálózatba kapcsolás előfeltételei

A hálózatba kapcsoláshoz kérjük, vegye figyelembe a következő követelményeket:

1. Otthoni hálózat elérhető a felállítási helyen.
Tartsa kéznél a Wi-Fi-jelszót.
2. A Miele App mobil végkészüléken elérhető.
3. Ön rendelkezik felhasználói fiókkal a Miele App-ban.

Miele alkalmazás



A Miele alkalmazást ingyenesen letöltheti az Apple AppStore-ból vagy a Google Play áruházból.





Hálózatba kapcsolás végrehajtása első alkalommal

- Érintse meg az *OK* gombot.

A kijelzőn a következő jelenik meg: .

- Lapozzon a(z) < vagy > érintőgombbal a(z)  szimbólumra.
- Érintse meg az *OK* gombot.
- Lapozzon a(z) < vagy > érintőgombbal a(z)  szimbólumra.
- Érintse meg az *OK* gombot.
- A(z) < és > érintőgombokkal válassza ki a kívánt csatlakoztatási módot (APP vagy WPS).
- Érintse meg az *OK* gombot.

- **Abeállítási mód**  **elhagyásához** lapozzon a(z) < vagy > érintőgombbal a(z)  szimbólumra.

- Érintse meg az *OK* gombot.

- Lapozzon a(z) < vagy > érintőgombbal a(z)  szimbólumra, és érintse meg az *OK* gombot.

Sikeres bejelentkezés után a kijelzőn a következő jelenik meg: .

Ha a kapcsolat nem jött létre, akkor a következő jelenik meg: .

Indítsa el újra a folyamatot.

Scan & Connect végrehajtása

- Olvassa be a QR-kódot.

Ha telepítette a Miele App-ot, és rendelkezik felhasználói fiókkal, akkor közvetlenül a hálózatra kerül.

Ha még nem telepítette a Miele Appot, az Apple App Store®-ba vagy a Google Play Store™-ba kerül.

- Telepítse a Miele Appot, és hozzon létre egy felhasználói fiókot.
- Olvassa be ismét a QR-kódot.

A Miele App végigvezeti önt a beállításon.

(modelltől függően)



Hőmérséklet-kijelző

Normál üzemben a kijelzőn a **középső, tényleges hűtőzóna-hőmérséklet** és a **legmagasabb fagyasztózóna-hőmérséklet** látható, amelyek pillanatnyilag a hűtőkészülékben uralkodnak.

A környezeti hőmérséklettől és a beállítástól függően néhány óráig is eltarthat, amíg a készülék eléri és folyamatosan kijelzi a kívánt hőmérsékleteket.

Annál jobban **emelkedik** a hőmérséklet a hűtőszekrényben:

- minél gyakrabban és hosszabb ideig nyitják ki a készülékajtót.
- minél több élelmiszert tárolnak benne.
- minél melegebb a frissen elhelyezett élelmiszer.
- minél magasabb a hűtőszekrény környezetének hőmérséklete. A hűtőszekrényt egy meghatározott klímaosztályra (a környezeti hőmérséklet egy adott tartományára) méretezték, amelynek a határértékeit be kell tartani.

A hőmérséklet lehetséges beállítási értékei a hűtőzónában

A hűtőzónában **4 °C** hűtési hőmérsékletet ajánlunk.

A 4 °C-os hűtési hőmérséklet és a megfelelő higiénia lassítják az olyan baktériumok, pl. szalmonella vagy listéria szaporodását, amelyek súlyos élelmiszer mérgezéshez vezethetnek.

A hűtőzónában a hőmérséklet **2 °C és 9 °C között** állítható be.

A hőmérséklet lehetséges beállítási értékei a fagyasztózónában

 A megromlott élelmiszer fogyasztása veszélyes az egészségre.

A friss élelmiszer lefagyasztásához **-18 °C** szükséges. Vegye figyelembe, hogy ennél magasabb hőmérséklet esetén a fagyasztórekeszben lévő élelmiszerek eltarthatósága lerövidül.

Az élelmiszer lefagyasztásához és hosszú távú tárolásához legalább **-18 °C**-ot állítson be.

Tanács: A fagyasztási hőmérséklet folyamatosan -18 °C-on való tartása esetén és megfelelő higiénia mellett kihasználhatjuk az élelmiszer maximális eltarthatósági idejét, ráadásul csökkenhet a kidobott élelmiszerek mennyisége is.

A **fagyasztózónában a hőmérséklet -15 °C és -26 °C között** állítható be.

A hőmérséklet beállítása a hűtő-/fagyasztózónában

■ Érintse meg az *OK* érintőgombot a kezelőpanelen.

A kijelzőn megjelenik:  (Hűtőzóna kiválasztva).

■ Szükség esetén módosítsa a kiválasztott hőmérséklet zónát a(z) < és > érintőgombok segítségével.

■ Érintse meg az *OK* gombot.

■ Módosítsa a hőmérsékletet a(z) < és > érintőgombok segítségével.

■ Érintse meg az *OK* gombot.

A hőmérséklet-kijelző ismét a megfelelő hőmérséklet zónában uralkodó pillanatnyi tényleges hőmérsékletet mutatja.

Kezelés

A Szuperhűtés ❄️ bekapcsolása

A Szuperhűtés funkciót a lefagyasztandó élelmiszer vagy ital **behelyezése előtt közvetlenül** kell bekapcsolni.

A Szuperhűtés funkció használatakor a készülék zajosabb lehet.

- Érintse meg az *OK* érintőgombot a kezelőpanelen.

A kijelzőn megjelenik:  (Hűtőzóna kiválasztva).

- Érintse meg az *OK* gombot.
- Lapozzon a(z) < érintőgombbal a(z) ❄️ szimbólumra.
- Érintse meg az *OK* gombot.

Bekapcsolt Szuperhűtés funkció mellett egy pont jelenik meg a(z) • kijelző felső sarkában.

- Lapozzon a(z) > érintőgombbal a kívánt hőmérsékletértékre, és érintse meg az *OK* gombot.

A Szuperhűtés ❄️ kikapcsolása

A Szuperhűtés funkció kb. 18 óra múlva automatikusan kikapcsol. A hűtőszekrény újra normál teljesítménnyel működik.

Tanács: Energiatakarékossági okból a Szuperhűtés funkciót saját maga is kikapcsolhatja, amint az élelmiszerek, vagy az italok kellően hidegek.

- Érintse meg az *OK* érintőgombot a kezelőpanelen.

A kijelzőn megjelenik:  (Hűtőzóna kiválasztva).

- Érintse meg az *OK* gombot.
- Lapozzon a(z) < érintőgombbal a(z) ❄️ szimbólumra.

- Érintse meg az *OK* gombot.

Kikapcsolt Szuperhűtés funkció mellett kialszik a • kijelző felső sarkában lévő pont.

- Lapozzon a(z) > érintőgombbal a kívánt hőmérsékletértékre, és érintse meg az *OK* gombot.

A SuperFrost ❄️ bekapcsolása

A SuperFrost funkciót kb. **6 órával a lefagyasztandó élelmiszer betárolása előtt** be kell kapcsolni. Ha a **maximális fagyasztási kapacításra** van szükség, **24 órával előtte** be kell kapcsolni a SuperFrost funkciót.

A SuperFrost funkciót **nem** szükséges bekapcsolni,

- ha már fagyott élelmiszert tesz be.
- ha naponta legfeljebb csak 2 kg élelmiszert tesz be.

Ha be van kapcsolva a SuperFrost funkció, előfordulhat, hogy a készülék hangosabban működik.

- Érintse meg az *OK* érintőgombot a kezelőpanelen.

A kijelzőn megjelenik:  (Hűtőzóna kiválasztva).

- Lapozzon a(z) > érintőgombbal a(z)  szimbólumra.
- Érintse meg az *OK* gombot.
- Lapozzon a(z) < érintőgombbal a(z) ❄️ szimbólumra.

- Érintse meg az *OK* gombot.

A **bekapcsolt** SuperFrost funkció mellett a(z) • kijelző jobb felső sarkában megjelenik egy pont.

- Lapozzon a(z) < és > érintőgombokkal a kívánt hőmérsékletértékre, és érintse meg az *OK* gombot.

A SuperFrost ❄️ kikapcsolása

A SuperFrost ❄️ funkció legfeljebb 72 óra után automatikusan kikapcsol.

Tanács: Energiatakarékossági okból a SuperFrost funkciót ön idő előtt kikapcsolhatja, amint az élelmiszerek már teljesen lehűltek.

- Érintse meg az *OK* érintőgombot a kezelőpanelen.

A kijelzőn megjelenik: 🗄️ (Hűtőzóna kiválasztva).

- Lapozzon a(z) > érintőgombbal a(z) 🗄️ szimbólumra.
- Érintse meg az *OK* gombot.
- Lapozzon a(z) < érintőgombbal a(z) ❄️ szimbólumra.
- Érintse meg az *OK* gombot.

Kikapcsolt SuperFrost ❄️ funkció mellett kialszik a kijelző felső sarkában lévő pont •.

- Lapozzon a(z) < és > érintőgombokkal a kívánt hőmérsékletértékre, és érintse meg az *OK* gombot.

A DynaCool 🌀 bekapcsolása

Továbbá a következő esetekben érdemes bekapcsolni a DynaCool funkciót:

- nagy mennyiségű hasonló élelmiszer esetén
- magas környezeti hőmérséklet esetén (kb. 35 °C-tól)
- magas páratartalom esetén (pl. nyári napokon)
- nedves áru tárolásakor a hűtőzónában kialakuló páralecsapódás megelőzése érdekében

A ventilátor automatikusan bekapcsol, amikor a hűtőzóna hűtése bekapcsol.

Ha be van kapcsolva a DynaCool funkció, előfordulhat, hogy a készülék hangosabban működik.

- Érintse meg az *OK* érintőgombot a kezelőpanelen.

A kijelzőn megjelenik: 🗄️ (Hűtőzóna kiválasztva).

- Érintse meg az *OK* gombot.
- Lapozzon a(z) < érintőgombbal a(z) 🌀 szimbólumra.
- Érintse meg az *OK* gombot.

A **bekapcsolt** DynaCool funkció mellett egy pont • jelenik meg a kijelző felső sarkában.

- Lapozzon a(z) > érintőgombbal a kívánt hőmérsékletértékre, és érintse meg az *OK* gombot.

Kezelés

A DynaCool kikapcsolása

Az energia megtakarítása érdekében:

- A ventilátor nyitott ajtónál átmenetileg automatikusan lekapcsol.
- Normál körülmények esetén ismét kapcsolja ki a DynaCool funkciót.

- Érintse meg az *OK* érintőgombot a kezelőpanelen.

A kijelzőn megjelenik:  (Hűtőzóna kiválasztva).

- Érintse meg az *OK* gombot.
- Lapozzon a(z) < érintőgombbal a(z)  szimbólumra.
- Érintse meg az *OK* gombot.

Kikapcsolt DynaCool funkció mellett kialszik a(z) • kijelző felső sarkában lévő pont.

- Lapozzon a(z) > érintőgombbal a kívánt hőmérsékletértékre, és érintse meg az *OK* gombot.

Élelmiszerek tárolása a hűtőzónában

Különböző hűtési területek

A természetes levegőkeringés miatt különböző hőmérsékletű területek alakulnak ki a hűtőzónában.

A hideg, nehéz levegő a hűtőzóna alsó részébe süllyed. Használja a különböző hűtőzónákat az élelmiszer betárolásakor.

Ez a hűtőszekrény dinamikus hűtési technológiát alkalmaz. Működő ventilátor esetén a hűtőzónában a hideg egyenletesen oszlik el. A különböző hűtőzónák kevésbé erősen hangsúlyosak.

A legmelegebb tartomány

A legmelegebb tartomány a hűtőzónában egészen fent, a készülékajtónál van. Ezt a területet pl. vaj tárolására használja, így kenhető marad, és sajt számára, hogy megtartsa az aromáját.

A leghidegebb terület

A hűtőzónában a leghidegebb terület közvetlenül a DailyFresh fiók fölött és a hátfalnál van.

A 4 °C-os hűtési hőmérséklet és a megfelelő higiénia lassítják az olyan baktériumok, pl. szalmonella vagy listéria szaporodását, amelyek súlyos élelmiszer mérgezéshez vezethetnek.

Éppen ezért ezeket a területeket használja az összes érzékeny és könnyen romló élelmiszer tárolására, mint pl.:

- hal, hús, szárnyas
- kolbászfélék, készételek
- tojásos vagy tejszínes ételek/sütemények

- friss tészta, sütemény-, pizza-, quiche-tészta
- nyers tejből készült sajtok és más, nyers tejből készült termékek
- humusz, zöldségkrémek, növényi alapú túróhelyettesítők
- fóliába csomagolt zöldségkeverék
- és általában minden friss élelmiszer (amelynek eltarthatóságához legalább 4 °C-os tárolási hőmérséklet szükséges)

kok pl. gyorsabban romlanak meg, mint a hal, a hal pedig gyorsabban romlik meg, mint a hús.

Tanács: Úgy tárolja az élelmiszereket, hogy ne érjenek hozzá a hűtőzóna hátfalához. Ellenkező esetben az élelmiszerek ráfagyhatnak a hátfalra.

Az élelmiszereket csomagolással vagy csomagolás nélkül tároljuk?

Az élelmiszert a hűtőzónában becsomagolva vagy jól betakarva tárolja (a DailyFresh-fiók esetében vannak kivételek).

Így elkerülhető más élelmiszerek szagának átvétele, az esetlegesen jelenlévő csírák átterjedése, valamint az élelmiszer kiszáradása. Ezt különösen az állati eredetű élelmiszerek tárolásánál kell figyelembe venni. Ügyeljen arra, hogy különösen az olyan élelmiszerek, mint a nyers hús vagy hal, ne érintkezzenek más élelmiszerekkel.

A hőmérséklet helyes beállítása esetén és megfelelő higiénia mellett az élelmiszer eltarthatósága jelentős mértékben növelhető. Az élelmiszerek nem végzik hulladékként.

Fehérjében gazdag élelmiszerek

Vegye figyelembe, hogy a fehérjében gazdag élelmiszerek gyorsabban romlanak. Ez azt jelenti, hogy a kagylók és rá-

Kezelés

Élelmiszerek tárolása a DailyFresh fiókban

DailyFresh fiók

A DailyFresh-fiókban ideálisak a feltételek a zöldségek és gyümölcsök tárolására.

A DailyFresh-fiók páratartalma úgy szabályozható, hogy az hozzávetőlegesen megfeleljen a behelyezett élelmiszereknek. A magasabb páratartalomnak köszönhetően az élelmiszerek megtartják saját nedvességtartalmukat, és nem száradnak ki olyan gyorsan. A hőmérséklet megközelíti a hagyományos hűtőzóna hőmérsékletét.

Vegye figyelembe, hogy az élelmiszerek hosszú eltarthatóságának egyik fontos feltétele, hogy maga az élelmiszer is jó minőségű legyen.

A zöldségek és gyümölcsök tárolására szolgáló DailyFresh-fiók páratartalmának módosítása

Ha az élelmiszereket csomagolás nélkül tárolja, a páratartalom mértéke alapvetően a behelyezett élelmiszerek fajtájától és mennyiségétől függ. Kevesebb tárolt mennyiség esetén a páratartalom túl alacsony lehet.

Tanács: Kis mennyiség esetén tegye az élelmiszereket légzáró csomagolásba.

A nem megnövelt páratartalom δ kiválasztása

A gyári beállításnál a páratartalom magasabb, a rekesz fedele pedig hátra van tolvva $\delta\delta\delta$.

Csak akkor módosítsa a gyári beállítást, ha a DailyFresh-fiók páratartalma túl magas:

- Nyissa ki DailyFresh gyümölcsösfiókot.

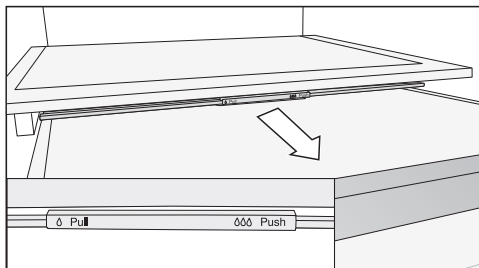

- Ütközésig húzza előre a rekeszfedelelet.

A rekeszfedél kinyílik, és a rekesz páratartalma lecsökken δ .

A megnövelt páratartalom $\delta\delta\delta$ kiválasztása

- Nyissa ki DailyFresh gyümölcsösfiókot.

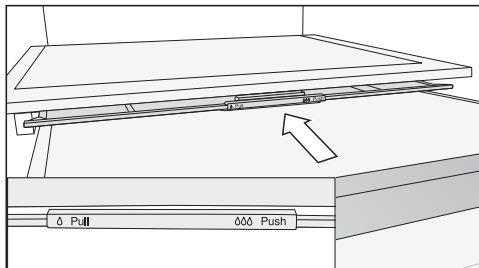

- Ütközésig tolja hátra a rekeszfedelelet.

A rekeszfedél becsukódik, és a páratartalom a(z) $\delta\delta\delta$ rekeszben marad.

Friss élelmiszer lefagyasztása és tárolása

A behelyezés előtt

Csak friss és kifogástalan állapotú élelmiszert fagyasszon le.

- 2 kg-nál nagyobb mennyiségű friss élelmiszer esetén az élelmiszer behelyezése előtt 6 órával kapcsolja be a SuperFrost ❄️ funkciót.
- Ennél nagyobb mennyiségű fagyasztott élelmiszer esetén az élelmiszer behelyezése előtt 24 órával kapcsolja be a SuperFrost ❄️ funkciót.

Így a már behelyezett fagyasztott élelmiszer hidegtartalékot kap.

Lefagyasztandó élelmiszer behelyezése

⚠️ A túlterhelés károsodást okozhat. A túl nehéz betárolt élelmiszer kárt tehet a fagyasztófiókban/üveglapban. Tartsa be a mindenkor maximális töltetmennyiséget:
 fagyasztófiók = 15 kg
 üveglap = 35 kg

A lefagyasztandó élelmiszer nem érintkezhet a már lefagyasztott élelmiszerekkel, ugyanis az utóbbiak ilyenkor felolvadhatnak.

- A csomagokat szárazon tegye be, hogy elkerülje az élelmiszerek összevagy ráfagyását.

Annak érdekében, hogy az élelmiszerek gyorsan teljesen átfagyjanak, ne lépje át a következő csomagolási méreteket:

- Zöldség és gyümölcs: max. 1 kg
- Hús: max. 2,5 kg

– kis mennyiségű fagyasztott áru

Az élelmiszert a legfelső fagyasztófiókban fagyassza le.

- A lefagyasztandó élelmiszert tegye hátulra, lehetőleg szorosan a fagyasztófiók hátfalához, hogy az minél gyorsabban, teljes egészében átfagyjon.

– maximális mennyiségű fagyasztott áru behelyezése (lásd a típustáblát)

Az élelmiszereket a felső fagyasztófiókban ossza el. Az alsó fiókba kizárólag már fagyasztott élelmiszert helyezzen.

- A fagyasztott élelmiszert tegye hátulra, lehetőleg szorosan a fagyasztófiók hátfalához, hogy az minél gyorsabban, teljes egészében átfagyjon.

Mit vegyen figyelembe a lefagyasztás után

- Kapcsolja ki idő előtt a SuperFrost ❄️ funkciót, amint az élelmiszerek már kellően lehűltek.

Italok gyorslehűtése

Az italok gyors lehűtéséhez kapcsolja be a Szuperhűtés ❄️ funkciót a hűtőzónában.

Ha nagy mennyiségű italt szeretne lehűteni, vagy még több italt szeretne hűteni a fagyasztózónában is, akkor a Beállításimódban ⚙️ válassza ki a Party üzemmódot 🍷.

A gyors lehűtés érdekében a fagyasztózónába helyezett palackokat **legkésőbb egy óra múlva** vegye ki. A palackok szét-durranhatnak.

Kezelés

Jégkocka készítése

- Töltse meg a jégkockatálat háromnegyed részéig vízzel, és tegye az egyik fagyasztófiók aljára.
- Az odafagyott jégkockatál fellazításához tompa tárgyat, pl. kanálnyelet használjon.

Tanács: A jégkockák könnyen kivehetők a tartóból, ha rövid időre folyó víz alá tartja.

A kívánt funkció beállítása a beállítási módban

- Érintse meg az *OK* érintőgombot a kezelőpanelen.

A kijelzőn megjelenik:  (Hűtőzóna kiválasztva).



- Lapozzon a(z) < vagy > érintőgombbal a(z)  szimbólumra.
- Érintse meg az *OK* gombot.
- A(z)< vagy a(z) > érintőgombbal válassza ki a kívánt funkciót.
- A kívánt funkció kiválasztásához érintse meg az *OK* gombot.











Bekapcsolt funkció mellett egy pont jelenik meg a *kijelző felső sarkában.

- Egy kiválasztott funkció választásának újbóli törléséhez érintse meg az *OK* gombot.















Kikapcsolt funkció mellett kialszik a kijelző felső sarkában lévő pont.

Kilépés a beállítási üzemmódból .

- Lapozzon a(z) < vagy > érintőgombbal a(z)  szimbólumra.
- Érintse meg az *OK* gombot.
- Lapozzon a(z) < vagy > érintőgombbal a(z)  szimbólumra és érintse meg az *OK* gombot.
- **Alternatív megoldás:**
Várjon kb. 15 másodpercig a legutóbbi gombnyomás után.
Ekkor automatikusan kilép a beállítási módból.

	Beállítási üzemmód
	Party mód be- vagy kikapcsolása.
	Szabadság üzemmód be-, vagy kikapcsolása
	A reteszelési funkció bekapcsolása, átmeneti deaktiválása vagy teljes kikapcsolása.
	A hűtőszekrény kikapcsolása.
	Sabbat üzemmód be-, vagy kikapcsolása.
	Sabbat üzemmód verziójának lehívása.
	Időtartam módosítása az ajtóriasztás bekapcsolásáig.
	A hőmérsékleti szint módosítása a PerfectFresh Pro-zónában
	Hálózatba kapcsolás

Beállítások személyre szabása

-  APP / WPS Hálózatba kapcsolás végrehajtása első alkalommal.
-   A Wi-Fi-kapcsolat aktiválása vagy deaktiválása.
-  A hálózati konfiguráció visszaállítása.
-   A gombhang be- vagy kikapcsolása.
-   A figyelmeztető és egyéb hangjelzések hangerejének megváltoztatása vagy a figyelmeztető és egyéb hangjelzések némítása.
-  Kijelző fényerejének módosítása.
-  °C/°F Hőmérséklet mértékegységének módosítása.
-  A bemutatótermi üzemmód kikapcsolása (csak akkor látható, amikor be van kapcsolva).
-  A beállítások visszaállítása a kiszállítási állapotra.
-  A hűtőszekrény információinak lehívása.
-  Active AirClean szűrő kijelzőjének aktiválása.
-  Tisztítási üzemmód be- vagy kikapcsolása

Beállítási módban  az ajtóriasztás és más figyelmeztető jelzések is automatikusan le vannak tiltva.

A Party mód bekapcsolása

A Party módot  kb. 4 órával az élelmiszerek behelyezése előtt kell bekapcsolni.

■ Érintse meg az *OK* gombot.

A kijelzőn megjelenik a következő: .



■ Lapozzon a(z) < vagy > érintőgombbal a(z)  szimbólumra.

■ Érintse meg az *OK* gombot.

■ Lapozzon a(z) < vagy > érintőgombbal a(z)  szimbólumra.

■ Érintse meg az *OK* gombot.

Bekapcsolt  Party mód mellett egy pont jelenik meg a(z) • kijelző felső sarkában.

■ **A beállítási mód  elhagyásához** lapozzon a(z) < vagy > érintőgombbal a(z)  szimbólumra.

■ Érintse meg az *OK* gombot.

■ Lapozzon a(z) < vagy > érintőgombbal a(z)  szimbólumra, és érintse meg az *OK* gombot.

Ha a Party mód  be van kapcsolva, akkor a következők is automatikusan bekapcsolnak:

- a Szuperhűtés funkció 

- a SuperFrost funkció 

- a DynaCool funkció 

A Party mód kikapcsolása

A Party mód  kb. 24 óra után automatikusan kikapcsol.

Energiatakarékossági okból a Party módot ön idő előtt kikapcsolhatja, amint az élelmiszerek már kellően lehűltek.

■ Érintse meg az *OK* gombot.

A kijelzőn megjelenik a következő: .



■ Lapozzon a(z) < vagy > érintőgombbal a(z)  szimbólumra.

■ Érintse meg az *OK* gombot.

■ Lapozzon a(z) < vagy > érintőgombbal a(z)  szimbólumra.

■ Érintse meg az *OK* gombot.

Kikapcsolt  Party mód mellett kialszik a kijelző felső sarkában lévő pont.



■ **A beállítási mód  elhagyásához** lapozzon a(z) < vagy > érintőgombbal a(z)  szimbólumra.

■ Érintse meg az *OK* gombot.



■ Lapozzon a(z) < vagy > érintőgombbal a(z)  szimbólumra, és érintse meg az *OK* gombot.

Beállítások személyre szabása

Szabadság üzemmód bekapcsolása

- Érintse meg az *OK* gombot.
- A kijelzőn megjelenik a következő: .
- Lapozzon a(z) < vagy > érintőgombbal a(z)  szimbólumra.
 - Érintse meg az *OK* gombot.
 - Lapozzon a(z) < vagy > érintőgombbal a(z)  szimbólumra.
 - Érintse meg az *OK* gombot.

Bekapcsolt  Szabadság üzemmód mellett egy pont jelenik meg a(z) • kijelző felső sarkában.

- **A beállítási mód  elhagyásához** lapozzon a(z) < vagy > érintőgombbal a(z)  szimbólumra.
- Érintse meg az *OK* gombot.
- Lapozzon a(z) < vagy > érintőgombbal a(z)  szimbólumra, és érintse meg az *OK* gombot.



 A megromlott élelmiszer fogyasztása veszélyeztetheti az egészséget.

Amennyiben a hőmérséklet hosszú távon 4 °C fok felett van a hűtőzónában, az károsíthatja az élelmiszerek eltarthatóságát és minőségét.



A Szabadság üzemmódot  mindig csak egy meghatározott időre kapcsolja be.

Ebben az időszakban ne tartson érzékeny, könnyen romló élelmiszereket, például gyümölcsöt, zöldséget, halat, húst és tejtermékeket a hűtőben.





Szabadság üzemmód kikapcsolása

- Érintse meg az *OK* gombot.
- A kijelzőn megjelenik a következő: .
- Lapozzon a(z) < vagy > érintőgombbal a(z)  szimbólumra.
 - Érintse meg az *OK* gombot.
 - Lapozzon a(z) < vagy > érintőgombbal a(z)  szimbólumra.
 - Érintse meg az *OK* gombot.



Kikapcsolt  Szabadság üzemmód mellett kialszik a kijelző felső sarkában lévő pont.

- **A beállítási mód  elhagyásához** lapozzon a(z) < vagy > érintőgombbal a(z)  szimbólumra.
- Érintse meg az *OK* gombot.
- Lapozzon a(z) < vagy > érintőgombbal a(z)  szimbólumra, és érintse meg az *OK* gombot.

A reteszelési funkció / teljes kikapcsolása

- Érintse meg az *OK* gombot.
- A kijelzőn megjelenik a következő: .
- Érintse meg kb. hat másodpercre az *OK* érintőgombot.
- A kijelzőn megjelenik a következő: .
- Lapozzon a(z) < vagy > érintőgombbal a(z)  szimbólumra.
 - Érintse meg az *OK* gombot.
 - Lapozzon a(z) < vagy > érintőgombbal a(z)  szimbólumra.
 - Érintse meg az *OK* gombot.

A reteszelési funkció kikapcsolt állapotában a(z)  szimbólum jelenik meg a kijelzőn.

■ **A beállítási mód**  **elhagyásához** lapozzon a(z) < vagy > érintőgombbal a(z)  szimbólumra.

■ Érintse meg az *OK* gombot.

■ Lapozzon a(z) < vagy > érintőgombbal a(z)  szimbólumra, és érintse meg az *OK* gombot.

A reteszelési funkció / **bekapcsolása**

■ Érintse meg az *OK* gombot.



A kijelzőn megjelenik a következő: .

■ Lapozzon a(z) < vagy > érintőgombbal a(z)  szimbólumra.



■ Érintse meg az *OK* gombot.

■ Lapozzon a(z) < vagy > érintőgombbal a(z)  szimbólumra.

■ Érintse meg az *OK* gombot.

Bekapcsolt reteszelési funkció  mellett egy pont jelenik meg a(z)  kijelző felső sarkában.

■ Nyissa ki és csukja be a készülék ajtaját. A reteszelési funkció csak ekkor van bekapcsolva .

■ **A beállítási mód**  **elhagyásához** lapozzon a(z) < vagy > érintőgombbal a(z)  szimbólumra.

■ Érintse meg az *OK* gombot.

■ Lapozzon a(z) < vagy > érintőgombbal a(z)  szimbólumra, és érintse meg az *OK* gombot.

A reteszelési funkció / **átmeneti deaktiválása**

■ Érintse meg az *OK* gombot.

A kijelzőn megjelenik a következő: .

■ Érintse meg kb. hat másodpercre az *OK* érintőgombot.

A kijelzőn megjelenik a következő: .

■ Érintse meg az *OK* gombot.

■ Hajtsa végre a kívánt beállításokat.

■ Érintse meg az *OK* gombot.



A készülék ajtajának becsukásával a reteszelési funkció ismét bekapcsol .

Beállítások személyre szabása

A hűtőszekrény kikapcsolása

- Érintse meg az *OK* érintőgombot a kezelőpanelen.

A kijelzőn megjelenik:  (Hűtőzóna kiválasztva).



- Lapozzon a(z) < vagy > érintőgombbal a(z)  szimbólumra.
- Érintse meg az *OK* gombot.
- Lapozzon a(z) < vagy > érintőgombbal a(z)  szimbólumra.
- Érintse meg az *OK* gombot.

A hűtés és a belső világítás ki van kapcsolva.

A kijelzőn megjelenik a következő: .

Vegye figyelembe: A hűtőszekrény kikapcsolásakor a hűtőszekrény nem lesz leválasztva az elektromos hálózatról.

A Sabbat üzemmód bekapcsolása

- Érintse meg az *OK* gombot.
- A kijelzőn megjelenik a következő: .
- Lapozzon a(z) < vagy > érintőgombbal a(z)  szimbólumra.
 - Érintse meg az *OK* gombot.
 - Lapozzon a(z) < vagy > érintőgombbal a(z)  szimbólumra.
 - Érintse meg az *OK* gombot.

Bekapcsolt  Sabbat üzemmód mellett egy pont ● jelenik meg a kijelző felső sarkában.







Három másodperc elteltével a kijelző kikapcsol.

Ügyeljen arra, hogy a készülékajtó fixen zárva legyen, mivel a látható és hallható figyelmeztetések ki vannak kapcsolva.

A Sabbat üzemmód kikapcsolása

A Sabbat üzemmód  kb. 80 óra után automatikusan kikapcsol.





A Sabbat üzemmódot  azonban korábban is bármikor kikapcsolhatja.

- Érintse meg az *OK* gombot.
- A kijelzőn megjelenik a következő: .
- Érintse meg az *OK* gombot.
- Bekapcsolt  Sabbat üzemmód mellett egy pont ● jelenik meg a kijelző felső sarkában.
- Érintse meg az *OK* gombot.
- Kikapcsolt  Sabbat üzemmód mellett kialszik a kijelző felső sarkában lévő pont.
- **A beállítási mód  elhagyásához** lapozzon a(z) < vagy > érintőgombbal a(z)  szimbólumra.
 - Érintse meg az *OK* gombot.
 - Lapozzon a(z) < vagy > érintőgombbal a(z)  szimbólumra, és érintse meg az *OK* gombot.

Az ajtóriasztás bekapcsolásáig eltelt időtartam módosítása

- Érintse meg az *OK* gombot.



A kijelzőn megjelenik a következő: .



- Lapozzon a(z) < vagy > érintőgombbal a(z)  szimbólumra.
- Érintse meg az *OK* gombot.
- Lapozzon a(z) < vagy > érintőgombbal a(z)  szimbólumra.
- Érintse meg az *OK* gombot.
- Válassza ki a(z) < és a > érintőgombokkal a kívánt időtartamot 30 másodperc és 3 perc között: 30 másodperc.
- Érintse meg az *OK* gombot.
- **A beállítási mód  elhagyásához** lapozzon a(z) < vagy > érintőgombbal a(z)  szimbólumra.
- Érintse meg az *OK* gombot.
- Lapozzon a(z) < vagy > érintőgombbal a(z)  szimbólumra, és érintse meg az *OK* gombot.

Hálózatba kapcsolás végrehajtása első alkalommal

- Érintse meg az *OK* gombot.

A kijelzőn a következő jelenik meg: .

- Lapozzon a(z) < vagy > érintőgombbal a(z)  szimbólumra.
- Érintse meg az *OK* gombot.
- Lapozzon a(z) < vagy > érintőgombbal a(z)  szimbólumra.
- Érintse meg az *OK* gombot.
- A(z) < és > érintőgombokkal válassza ki a kívánt csatlakoztatási módot (APP vagy WPS).
- Érintse meg az *OK* gombot.

- **Abeállítási mód  elhagyásához** lapozzon a(z) < vagy > érintőgombbal a(z)  szimbólumra.

- Érintse meg az *OK* gombot.

- Lapozzon a(z) < vagy > érintőgombbal a(z)  szimbólumra, és érintse meg az *OK* gombot.

Sikeres bejelentkezés után a kijelzőn a következő jelenik meg: .



Ha a kapcsolat nem jött létre, akkor a következő jelenik meg: .

Indítsa el újra a folyamatot.



Wi-Fi-kapcsolat deaktiválása

- Érintse meg az *OK* gombot.

A kijelzőn megjelenik a következő: .

- Lapozzon a(z) < vagy > érintőgombbal a(z)  szimbólumra.
- Érintse meg az *OK* gombot.
- Lapozzon a(z) < vagy > érintőgombbal a(z)  szimbólumra.
- Érintse meg az *OK* gombot.

Deaktivált Wi-Fi mellett megjelenik a kijelzőn a(z)  szimbólum.

- **A beállítási mód  elhagyásához** lapozzon a(z) < vagy > érintőgombbal a(z)  szimbólumra.

- Érintse meg az *OK* gombot.

- Lapozzon a(z) < vagy > érintőgombbal a(z)  szimbólumra, és érintse meg az *OK* gombot.

Wi-Fi-kapcsolat aktiválása

- Érintse meg az *OK* gombot.

A kijelzőn megjelenik a következő: .

- Lapozzon a(z) < vagy > érintőgombbal a(z)  szimbólumra.
- Érintse meg az *OK* gombot.

Beállítások személyre szabása





- Lapozzon a(z) < vagy > érintőgombbal a(z) @ szimbólumra.
- Érintse meg az OK gombot.
- Lapozzon a(z) < vagy > érintőgombbal a(z) ↶ szimbólumra, és érintse meg az OK gombot.

Aktivált Wi-Fi mellett megjelenik a  szimbólum, valamint egy pont a kijelző felső sarkában •.

- **A beállítási mód**  **elhagyásához** lapozzon a(z) < vagy > érintőgombbal a(z) ↶ szimbólumra.
- Érintse meg az OK gombot.
- Lapozzon a(z) < vagy > érintőgombbal a(z) ↶ szimbólumra, és érintse meg az OK gombot.

Ha a Wi-Fi-kapcsolat aktív, megjelenik a kijelzőn a(z)  szimbólum.

A hálózati konfiguráció visszaállítása

- Érintse meg az OK gombot.
- A kijelzőn megjelenik a következő: .
- Lapozzon a(z) < vagy > érintőgombbal a(z)  szimbólumra.
 - Érintse meg az OK gombot.
 - Lapozzon a(z) < vagy > érintőgombbal a(z) @ szimbólumra.
 - Érintse meg az OK gombot.
 - Lapozzon a(z) > érintőgombbal a(z)  szimbólumra.
 - Érintse meg az OK gombot.
 - Lapozzon a(z) > érintőgombbal a(z) X szimbólumra.
 - Érintse meg az OK gombot.
 - **A beállítási mód**  **elhagyásához** lapozzon a(z) < vagy > érintőgombbal a(z) ↶ szimbólumra.

- Érintse meg az OK gombot.
- Lapozzon a(z) < vagy > érintőgombbal a(z) ↶ szimbólumra, és érintse meg az OK gombot.



A Miele@home minden elvégzett beállítása és bevitt értéke visszaáll.

A Wi-Fi-kapcsolat deaktiválva, a(z)  ki-alszik a kijelzőn.



Gombhang bekapcsolása

- Érintse meg az *OK* gombot.

A kijelzőn megjelenik a következő: .

- Lapozzon a(z) < vagy > érintőgombbal a(z)  szimbólumra.
- Érintse meg az *OK* gombot.
- Lapozzon a(z) < vagy > érintőgombbal a(z)  szimbólumra.
- Érintse meg az *OK* gombot.



Bekapcsolt gombhang esetén a következő jelenik meg: . Ezenkívül egy pont • jelenik meg a kijelző felső sarkában.

- **A beállítási mód**  **elhagyásához** lapozzon a(z) < vagy > érintőgombbal a(z)  szimbólumra.
- Érintse meg az *OK* gombot.
- Lapozzon a(z) < vagy > érintőgombbal a(z)  szimbólumra, és érintse meg az *OK* gombot.



Gombhang kikapcsolása

- Érintse meg az *OK* gombot.

A kijelzőn megjelenik a következő: .

- Lapozzon a(z) < vagy > érintőgombbal a(z)  szimbólumra.
- Érintse meg az *OK* gombot.
- Lapozzon a(z) < vagy > érintőgombbal a(z)  szimbólumra.
- Érintse meg az *OK* gombot.

Kikapcsolt gombhang esetén a következő jelenik meg: .



- **A beállítási mód**  **elhagyásához** lapozzon a(z) < vagy > érintőgombbal a(z)  szimbólumra.

- Érintse meg az *OK* gombot.
- Lapozzon a(z) < vagy > érintőgombbal a(z)  szimbólumra, és érintse meg az *OK* gombot.



A figyelmeztető és egyéb hangjelzések hangerejének / módosítása

- Érintse meg az *OK* gombot.

A kijelzőn megjelenik a következő: .

- Lapozzon a(z) < vagy > érintőgombbal a(z)  szimbólumra.
- Érintse meg az *OK* gombot.
- Lapozzon a(z) < vagy > érintőgombbal a(z)  szimbólumra.
- Érintse meg az *OK* gombot.
- A(z) < és > érintőgombokkal válassza ki a figyelmeztető és egyéb hangjelzések kívánt hangerejét.
- Ha teljesen ki szeretné kapcsolni a figyelmeztető hangokat és hangjelzéseket, lapozzon balra, amíg a szegmenssáv teljesen ki nem alszik.
- Érintse meg az *OK* gombot.

Ha a figyelmeztető és egyéb hangjelzések ki vannak kapcsolva, a(z)  szimbólum látható a kijelzőn.



- **A beállítási mód**  **elhagyásához** lapozzon a(z) < vagy > érintőgombbal a(z)  szimbólumra.
- Érintse meg az *OK* gombot.
- Lapozzon a(z) < vagy > érintőgombbal a(z)  szimbólumra, és érintse meg az *OK* gombot.



Beállítások személyre szabása

Kijelző fényerejének módosítása

- Érintse meg az *OK* gombot.

A kijelzőn megjelenik a következő: .

- Lapozzon a(z) < vagy > érintőgombbal a(z)  szimbólumra.
- Érintse meg az *OK* gombot.
- Lapozzon a(z) < vagy > érintőgombbal a(z)  szimbólumra.
- Érintse meg az *OK* gombot.
- A(z) < és > érintőgombokkal válassza ki a kijelző kívánt fényerejét.
- Érintse meg az *OK* gombot.

- **A beállítási mód  elhagyásához** lapozzon a(z) < vagy > érintőgombbal a(z)  szimbólumra.

- Érintse meg az *OK* gombot.
- Lapozzon a(z) < vagy > érintőgombbal a(z)  szimbólumra, és érintse meg az *OK* gombot.



Hőmérséklet mértékegységének °C/°F módosítása

- Érintse meg az *OK* gombot.

A kijelzőn megjelenik a következő: .

- Lapozzon a(z) < vagy > érintőgombbal a(z)  szimbólumra.
- Érintse meg az *OK* gombot.
- Lapozzon a(z) < vagy > érintőgombbal a °C vagy °F szimbólumra.
- Érintse meg az *OK* gombot.

A hőmérséklet mértékegysége °C vagy °F most kiválasztásra került.

- **A beállítási mód  elhagyásához** lapozzon a(z) < vagy > érintőgombbal a(z)  szimbólumra.





- Érintse meg az *OK* gombot.
- Lapozzon a(z) < vagy > érintőgombbal a(z)  szimbólumra, és érintse meg az *OK* gombot.

A bemutató üzemmód kikapcsolása

- Érintse meg az *OK* gombot.
- A kijelzőn először megjelenik a Miele, azután a hőmérséklet-kijelző.
- Érintse meg az *OK* gombot.
- Lapozzon a(z) < vagy > érintőgombbal a(z)  szimbólumra.
- Érintse meg az *OK* gombot.



Miután kikapcsolták a bemutatótermi üzemmódot  a borhűtő leáll, és újra be kell kapcsolni.

A beállítások visszaállítása a gyári beállításokra

- Érintse meg az *OK* gombot.
- A kijelzőn megjelenik a következő: .
- Lapozzon a(z) < vagy > érintőgombbal a(z)  szimbólumra.
- Érintse meg az *OK* gombot.
- Lapozzon a(z) < vagy > érintőgombbal a(z)  szimbólumra.
- Érintse meg az *OK* gombot.
- Lapozzon a(z) > érintőgombbal a(z)  szimbólumra.
- Érintse meg az *OK* gombot.



A hűtőszekrény kikapcsol, és újra be kell kapcsolni.

Active AirClean szűrő kijelzőjének aktiválása



- Érintse meg az *OK* gombot.
- A kijelzőn megjelenik a következő: .
- Lapozzon a(z) < vagy > érintőgombbal a(z)  szimbólumra.

- Érintse meg az *OK* gombot.
- Lapozzon a(z) < vagy > érintőgombbal a(z)  szimbólumra.
- Érintse meg az *OK* gombot.



Ha az Active AirClean szűrő kijelzője  aktiválva van, egy pont • jelenik meg a kijelző felső sarkában.

- **A beállítási mód**  **elhagyásához** lapozzon a(z) < vagy > érintőgombbal a(z)  szimbólumra.
- Érintse meg az *OK* gombot.
- Lapozzon a(z) < vagy > érintőgombbal a(z)  szimbólumra, és érintse meg az *OK* gombot.

tisztítási üzemmód bekapcsolása



- Érintse meg az *OK* gombot.
- A kijelzőn megjelenik a következő: .
- Lapozzon a(z) < vagy > érintőgombbal a(z)  szimbólumra.
 - Érintse meg az *OK* gombot.
 - Lapozzon a(z) < vagy > érintőgombbal a(z)  szimbólumra.
 - Érintse meg az *OK* gombot.

Bekapcsolt  Tisztítási üzemmód mellett egy pont • jelenik meg a kijelző felső sarkában.



- **A beállítási mód**  **elhagyásához** lapozzon a(z) < vagy > érintőgombbal a(z)  szimbólumra.
- Érintse meg az *OK* gombot.
- Lapozzon a(z) < vagy > érintőgombbal a(z)  szimbólumra, és érintse meg az *OK* gombot.

Tisztítási üzemmód **kikapcsolása**

- Érintse meg az *OK* gombot.
- A kijelzőn megjelenik a következő: .

- Lapozzon a(z) < vagy > érintőgombbal a(z)  szimbólumra.
- Érintse meg az *OK* gombot.
- Lapozzon a(z) < vagy > érintőgombbal a(z)  szimbólumra.
- Érintse meg az *OK* gombot.

Kikapcsolt Tisztítási üzemmód  mellett eltűnik a pont a kijelző felső sarkában.

- **A beállítási mód**  **elhagyásához** lapozzon a(z) < vagy > érintőgombbal a(z)  szimbólumra.
- Érintse meg az *OK* gombot.
- Lapozzon a(z) < vagy > érintőgombbal a(z)  szimbólumra, és érintse meg az *OK* gombot.

Tisztítás és ápolás

A hűtőszekrény belsejében lévő típus-táblát nem szabad eltávolítani. A típus-táblára hiba esetén szükség van.

Ügyeljen arra, hogy ne jusson víz az elektronikába vagy a világításba.

 A behatoló nedvesség károsodást okozhat.

A gőztisztító készülék gőze károsíthatja a műanyag részeket és az elektromos alkatrészeket.

Ne használjon gőztisztítót a hűtőszekrény tisztításához.

Leolvasztás

Hűtőzóna és DailyFresh fiók

A hűtőzóna és DailyFresh fiók automatikusan leolvad.

Fagyasztózóna

A hűtőszekrényt egy „NoFrost“ rendszerrel látták el, ami által a fagyasztózóna automatikusan leolvaszt.

Útmutatások a tisztítószer kiválasztásához

A hűtőkészülék belsejében csak élelmiszerekre ártalmatlan tisztító- és ápolószereket használjon.

Hogy a felületek károsodását elkerülje, **ne** használjon a tisztításhoz

- szóda-, ammónia-, sav- vagy kloridtartalmú tisztítószerkeket,
- vízkőoldó tisztítószerkeket,
- dörzsölő hatású tisztítószerkeket (pl. súrolóport, folyékony súrolószert, súrolóköveket),
- oldószertartalmú tisztítószerkeket,
- nemesacél-tisztító szereket,

- mosogatógép-tisztítót,
- sütőtisztító spray-keket,
- üvegtisztítót,
- dörzsölő, kemény szivacsot és keféket (pl. edénysúroló szivacsot),
- tisztítóradírt,
- éles fémpengét.

A tisztításhoz tiszta szivacskendőt, langyos vizet és kevés kézi mosogatószer ajánlunk.

A hűtőszekrény előkészítése tisztításhoz

Kizárólag a hűtőzóna tisztítása:

Használja a tisztítási üzemmódot .

- Vegye ki az élelmiszert a hűtőzónából, majd a kivett élelmiszert a hűvös helyen tárolja.
- Szükség esetén vegye ki az összes kivehető alkatrészt a tisztításhoz.

A fagyasztózóna/a teljes hűtőszekrény tisztítása:

- Kapcsolja ki a hűtőszekrényt.

A kijelzőn megjelenik a(z)  szimbólum, és a hűtés kikapcsol.

- Vegye ki az élelmiszereket a fagyasztózónából/hűtőszekrényből, és ezután tárolja azokat hűvös helyen.
- Szükség esetén vegye ki az összes kivehető alkatrészt a tisztításhoz.

A belső tér tisztítása

Rendszeresen, legalább havonta egyszer tisztítsa meg a hűtőkészüléket.

Ha a szennyeződések hosszabb ideig vannak a felületen, bizonyos körülmények között már nem távolíthatók el. A felületek elszíneződhetnek vagy megváltozhatnak. A legjobb, ha azonnal eltávolítja a szennyeződéseket.

- A **belső teret** tiszta szivacskendővel, langyos vízzel és egy kevés kézi mosogatószerrel tisztítsa meg.
- Tisztítás után mindent töröljön át először egy nedves, majd egy száraz tisztítókendővel.
- Rendszeresen tisztítsa meg az olvadékvíz-folyókat és -lefolyónyílást egy pálcikával vagy hasonlóval.
- A megfelelő szellőzés biztosítása és a szagképződés elkerülése érdekében hagyja még egy kis időre nyitva a hűtőszekrény ajtaját.

Tartozékok kézi vagy mosogatógépben való tisztítása

A következő alkatrészeket csak **kézzel** tisztítsa:

- a díszlécek nemesacél külsővel
- a feliratos rakodópolcot,
- minden fiókot és rekeszfedelelet (modelltől függően),
- a változtatható palacktartót (utólag megvásárolható tartozék)
- a szortírozó doboz (utólag vásárolható meg)

A következő alkatrészek **mosogatógépben moshatók**:

 A túl nagy mosogatógép-hőmérséklet károsodást okozhat.

A hűtőkészülék alkatrészei 55 °C feletti mosogatógép-hőmérséklet esetén használhatatlanná válhatnak, és pl. deformálódhatnak.

Mosogatógépben mosható alkatrészeket kizárólag maximum 55 °C-os mosogatóprogrammal mosogasson.

Természetes színezőanyagokkal (pl. sárgarépa, paradicsom és ketchup) érintkezve a műanyag alkatrészek a mosogatógépben elszíneződhetnek. Ez az elszíneződés nem befolyásolja az alkatrészek tartósságát.

- a palacktartó, a tojástartó, a jégkockatál
- a készülékajtóban lévő tárolók és palacktartó polcok (nemesacél külsővel rendelkező díszlécek nélkül)
- a rakodópolcok (lécek és felirat nélkül),
- az üvegtálcák (védőlécek nélkül)
- a szagszűrő tartója (utólag megvásárolható tartozék).

A tartozékok kivétele és szétzedése a tisztításhoz

A tároló/palacktartó polc szétszedése

Távolítsa el a nemesacél külsővel rendelkező díszléceket, mielőtt a tárolót/palacktartó polcot mosogatógépben tisztítaná.

Tisztítás és ápolás

A díszléc eltávolításakor a következők szerint járjon el:

- Tegye a tárolót/palacktartó polcot a munkafelületre.
- Az egyik oldalánál kezdve húzza le a díszlécet.
- Tisztítás után rögzítse ismét a díszlécet a tárolón/palacktartó polcon.

Tárolópolc szétszedése

A tárolópolc megtisztítása előtt távolítsa el a műanyag léceket és a hátsó védőlécet. Ilyenkor a következőképpen járjon el:

- Tegye a tárolópolcot egy puha alátétre (pl. konyharuha) a munkafelületen.

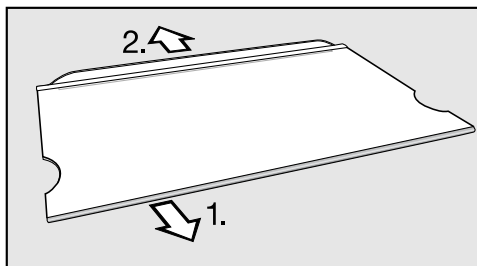

- Az egyik oldalon kezdve húzza le a műanyag léceket.
- Húzza le a védőlécet.
- Tisztítás után rögzítse ismét a műanyag léceket vagy a védőlécet a tárolópolcon.

A fiók kivétele

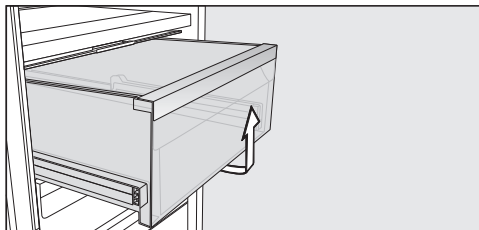

- Húzza kifelé a fiókot, és közben emelje meg elől.
- Tisztítás után tolja vissza a fiókot.

Az elválasztólemez kivétele

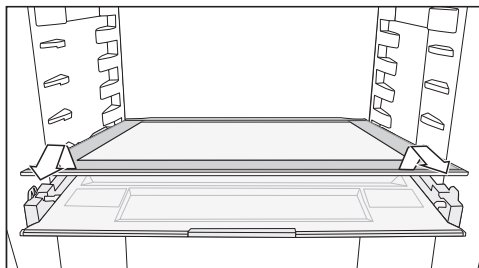

- Vegye ki az elválasztólemezt.
- Miután megtisztította, tolja vissza az elválasztólemezt.

A rekeszfedél kivétele

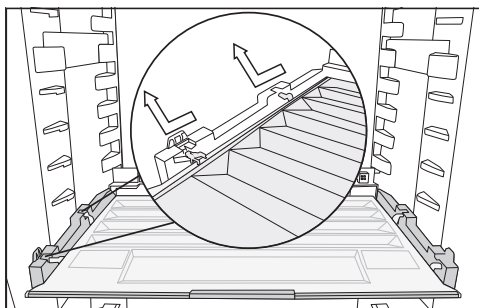

- Emelje meg a fedél elejét, és húzza ki.
- Miután megtisztította, tolja vissza a rekeszfedélet.

A fagyasztózána fiókjainak és üveglapjainak kivétele

- Húzza kifelé a fiókot, és közben kissé emelje meg elől.
- Húzza kifelé az üveglapot, és közben kissé emelje meg elől.

A fagyasztózána fiókjainak és üveglapjainak behelyezése

- Helyezze kissé megdöntve az üveglapot a vezetősínekre.
- Tolja befelé az üveglapot, és közben engedje le.
- Helyezze kissé megdöntve a fiókot a vezetősínekre.
- Tolja be a fiókot, és közben engedje le.

Az Active AirClean szűrő (szagszűrő) cseréje

Az új Active AirClean szűrőt Miele szakkereskedőnél vagy a Miele webáruházában szerezheti be.

- Felfelé húzva emelje le a szagszűrő tartóját a rakodópolcról.

A behelyezett szagszűrő nem érhet hozzá a készülék hátfalához, mivel az ott lecsapódó pára miatt összeragadhat vele.

Nyomja be olyan mélyre az új szagszűrőket a tartóba, hogy a szűrők ne emelkedjenek ki a tartó pereme mögül.

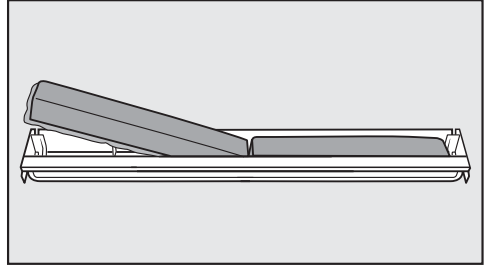

- Vegye ki mindkét szagszűrőt, és helyezze be az új szűrőket a körbefutó peremmel lefelé a tartóba.

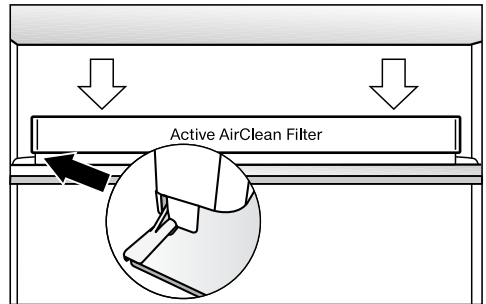

- Helyezze a tartót bármelyik tárolópolc hátsó védőelemének közepére úgy, hogy az a helyére pattanjon.

Hagyja jóvá az Active AirClean szűrő cseréjét

- Érintse meg az OK gombot.

A(z)  szimbólum kialszik a kijelzőn, és az időszámláló visszaáll.

A készülékfront és az oldalfalak tisztítása

Ha a szennyeződések hosszabb ideig a felületen maradnak, előfordulhat, hogy már nem távolíthatók el. A felületek elszíneződhetnek vagy megváltozhatnak.

Legjobb, ha rögtön eltávolítja a szennyeződések a készülékfrontról és az oldalfalokról.

Tisztítás és ápolás

Minden felület érzékeny a karcolásokra, továbbá a felületek elszíneződhetnek vagy megváltozhatnak, ha nem megfelelő tisztítószerrel kerülnek érintkezésbe.

Olvassa el e fejezet elején az „Útmutatások a tisztítóeszközökhöz” információit.

- Tisztítsa meg a felületeket tiszta szivacskendővel, kézi mosogatószerrel és meleg vízzel. A tisztításhoz használhat egy tiszta, nedves mikroszálal kendőt tisztítószer nélkül.
- Tisztítás után törölje át tiszta vízzel, és egy puha kendővel mindent töröljön szárazra.

Az ajtótomítás tisztítása

 A helytelen tisztítás károkat okozhat.

Az ajtótomítás olajjal vagy zsírokkal való kezelése porózussá teheti az ajtótomítést.

Ne olajozza vagy zsírozza be az ajtótomítést.





- Csak tiszta vízzel tisztítsa meg rendszeresen az ajtótomítést, majd alaposan törölje szárazra egy kendővel.

A szellőzőnyílások tisztítása

- Tisztítsa meg rendszeresen a szellőzőnyílásokat egy portörölővel vagy porszívóval (ehhez használja pl. a Miele porszívókhoz való szívóecsetet).

A tisztítás után

- Helyezzen vissza minden alkatrészt a hűtőszekrénybe.
- Adott esetben kapcsolja be ismét a hűtőszekrényt.

- Szükség esetén kapcsolja ki ismét a hűtőzóna Tisztítási üzemmódját .
- Kapcsolja be egy kis időre a SuperFrost  funkciót, hogy a fagyasztózóna gyorsan lehűljön.
- Kapcsolja be egy kis időre a Szuperhűtés  funkciót, hogy a hűtőzóna gyorsan lehűljön.
- Tegye az élelmiszereket a hűtőzónába.
- Akkor helyezze be a fagyasztott élelmiszert tartalmazó fagyasztófiókokat a fagyasztózónába, amikor a fagyasztózónában már elég alacsony a hőmérséklet.
- Kapcsolja ki a Szuperhűtés  funkciót, amint az élelmiszerek vagy az italok kellően hidegek.
- Kapcsolja ki a SuperFrost funkciót , amint legalább -18 °C fokos állandó hőmérséklet állt be a fagyasztózónában.
- Csukja be a készülékajtókat.

A legtöbb üzemzavart és hibát ön is el tudja hárítani. Sok esetben időt és költséget takaríthat meg, mivel nem kell hívnia az ügyfélszolgálatot.

A www.miele.hu/support/customer-assistance oldalon tájékozódhat a zavarok önálló elhárításának módjáról.







Lehetőleg ne nyissa ki a készülék ajtaját a hiba elhárításáig, hogy a hidegvesztését olyan kis értéken tartsa, amennyire csak lehetséges.

Általános problémák a hűtőkészülékkel





Probléma	Ok és elhárítás
A hűtőszekrény nem hűt.	A hűtőszekrény nincs bekapcsolva. ■ Kapcsolja be a hűtőszekrényt.
	A hálózati csatlakozó nincs megfelelően bedugva a dugaszolóaljzatba, vagy a készülék csatlakozódugója nincs megfelelően bedugva a készülék aljzatába. ■ Dugja be a hálózati csatlakozót a dugaszolóaljzatba és a készülék dugóját csatlakoztassa a készülék aljzatába.
	A házi villamos hálózat biztosítéka leoldott. A hűtőszekrény, a házi villamos hálózat, vagy egy másik készülék meghibásodhatott. ■ Hívjon elektrotechnikai szakembert, vagy hívja az Ügyfélszolgálatot.
A kompresszor folyamatosan működik.	Ez nem hiba. Energiatakarékosság céljából a kompresszor kis hűtési igény esetén egy alacsonyabb fordulatszámra kapcsol. Ezáltal növekszik a kompresszor futásideje.
A kompresszor egyre gyakrabban és hosszabb időre kapcsol be, a hőmérséklet a hűtőszekrényben túl alacsony.	A készülékajtót gyakran kinyitották. Vagy nagyobb mennyiségű élelmiszer tároltak be. ■ A készülékajtót csak szükség esetén, a lehető legrövidebb időre nyissa ki.
	A készülék ajtajai nem záródnak teljesen. A hűtőszekrényben csökken a hőmérséklet.

Problémák elhárítása

















Probléma	Ok és elhárítás
	<ul style="list-style-type: none"> ■ Ellenőrizze a készülék ajtajainak illeszkedését, és szükség esetén állítson rajtuk az ajtózsanérokban található csavarok segítségével.
	<p>A készülékajtók nincsenek rendesen bezárva. Ha már vastag jégréteg alakult ki, akkor csökken a hűtőteltjesítmény, az energiafogyasztás pedig emiatt nő.</p> <ul style="list-style-type: none"> ■ Mindig teljesen csukja be a készülék ajtajait. ■ Szükség esetén olvassa le és tisztítsa ki a hűtőszekrényt.
	<p>A környezeti hőmérséklet túl magas. Minél magasabb a környezeti hőmérséklet, annál hosszabb ideig működik a kompresszor.</p> <ul style="list-style-type: none"> ■ Vegye figyelembe a „Telepítés“ c. fejezet „Felállítási hely“ c. részének útmutatásait.
	<p>A szellőzőnyílások el vannak torlaszolva vagy porosak.</p> <ul style="list-style-type: none"> ■ Ne takarja el a szellőzőnyílásokat. ■ Rendszeresen portalanítsa a szellőzőnyílásokat.
	<p>Beépíthető készülékek esetén: a hűtőszekrény nem megfelelően van beépítve a beépítőfülkébe.</p> <ul style="list-style-type: none"> ■ A hűtőszekrényt a mellékelt szerelési útmutató utasításainak megfelelően építse be.
A hűtőszekrényben a hőmérséklet túl magasra van beállítva. A fagyasztott élelmiszer (modelltől függően) felolvadhat.	<p>Ez nem hiba. A beállított hőmérséklet túl magas.</p> <ul style="list-style-type: none"> ■ Állítsa be a megfelelő hőmérsékletet. ■ 24 óra elteltével még egyszer ellenőrizze a hőmérsékletet.
	<p>A környezeti hőmérséklet alacsonyabb annál, mint amelyre az ön hűtőszekrényét tervezték. A kompresszor ritkábban kapcsol be, ha a környezeti hőmérséklet túl alacsony. A hűtőszekrényben emelkedik a hőmérséklet.</p> <ul style="list-style-type: none"> ■ Vegye figyelembe a „Telepítés“ c. fejezet „Felállítási hely“ c. részének útmutatásait. ■ Növelje a környezeti hőmérsékletet.
A hűtőkészülék el van jégese, illetve a belső terében kondenzvíz képződik. Előfordulhat, hogy a készülék ajtaja nem záródik megfelelően.	<p>Az ajtó tömítés kicsúszott a horonyból.</p> <ul style="list-style-type: none"> ■ Ellenőrizze, hogy az ajtó tömítés megfelelően illeszkedik-e a horonyba.
	<p>Az ajtó tömítés megsérült.</p> <ul style="list-style-type: none"> ■ Ellenőrizze, hogy az ajtó tömítés megsérült-e.



Probléma	Ok és elhárítás
Az ajtótomítás megsérült, illetve ki kell cserélni.	<p>Az ajtótomítás szerszám nélkül cserélhető.</p> <ul style="list-style-type: none"> ■ Cserélje ki az ajtótomítést. Az ügyfélszolgálaton vagy szaküzletekben megvásárolhatók.
A fagyasztott áru odafagyott.	<p>Az élelmiszer csomagolása behelyezéskor nem volt száraz.</p> <ul style="list-style-type: none"> ■ Lazítsa fel a fagyasztott árut egy tompa tárggyal, pl. egy kanál nyelével.
Nem szólal meg figyelmeztető hang, noha a készülékajtó hosszabb ideje nyitva áll.	<p>Ez nem hiba. A beállítási módban ki lett kapcsolva a figyelmeztető hang. Ha szeretné újra bekapcsolni a hangos riasztást:</p> <ul style="list-style-type: none"> ■ Érintse meg az OK gombot. <p>A kijelzőn megjelenik a következő: .</p> <ul style="list-style-type: none"> ■ Lapozzon a(z) < vagy > érintőgombbal a(z)  szimbólumra. ■ Érintse meg az OK gombot. ■ Lapozzon a(z) < vagy > érintőgombbal a(z)  szimbólumra. ■ Érintse meg az OK gombot. ■ A(z) < és > érintőgombokkal válassza ki a figyelmeztető és egyéb hangjelzések kívánt hangerejét. ■ Érintse meg az OK gombot. <p>Ha a figyelmeztető és egyéb hangjelzések be vannak kapcsolva, a(z)  szimbólum látható a kijelzőn.</p>

Üzenetek a kijelzőn



	Ok és elhárítás
A kijelzőn világít a  szimbólum, a hűtőkészüléknek nincs hűtőteljesítménye, ugyanakkor a hűtőkészülék kezelőszervei, valamint a belső világítás működik.	<p>A bemutatótermi üzemmód be van kapcsolva.</p> <ul style="list-style-type: none"> ■ Érintse meg az OK gombot. <p>A kijelzőn először a Miele felirat, majd a kezdőképernyő jelenik meg.</p> <ul style="list-style-type: none"> ■ Érintse meg az OK gombot. ■ A  beállítási módban lapozzon a < vagy > érintőgombbal a  szimbólumra. ■ Érintse meg az OK gombot. <p>A bemutató üzemmód  kikapcsolása után a hűtőkészülék kikapcsol, és újra be kell kapcsolni.</p>





Problémák elhárítása

	Ok és elhárítás
A kijelzőn világít a(z)  szimbólum, a hűtőkészülék nem kezelhető.	<p>A tisztítási funkció még be van kapcsolva.</p> <ul style="list-style-type: none"> ■ Kapcsolja ki a tisztítási funkciót úgy, hogy megérinti az <i>OK</i> érintőgombot a kezelőpanelen. <p>A kijelzőn megjelenik a következő: .</p> <ul style="list-style-type: none"> ■ Érintse meg az <i>OK</i> gombot. <p>Kikapcsolt  tisztítási üzemmód mellett kialszik a pont a kijelző felső sarkában.</p> <ul style="list-style-type: none"> ■ Lapozzon a(z) < vagy > érintőgombbal a(z)  szimbólumra és érintse meg az <i>OK</i> gombot. <p>A hűtőkészülék ismét elkezd hűteni.</p>
A kijelzőn nem jelenik meg semmi. A kijelző sötét.	<p>A Sabbat üzemmód  be van kapcsolva: a belső világítás ki van kapcsolva, és a hűtőkészülék hűt.</p> <ul style="list-style-type: none"> ■ Érintse meg az <i>OK</i> gombot. <p>A kijelzőn megjelenik: .</p> <ul style="list-style-type: none"> ■ Érintse meg az <i>OK</i> gombot. <p>Bekapcsolt  Sabbat üzemmód funkció mellett egy pont jelenik meg a • kijelző felső sarkában.</p> <ul style="list-style-type: none"> ■ Érintse meg az <i>OK</i> gombot. <p>Kikapcsolt  Sabbat mód funkció mellett kialszik a kijelző felső sarkában lévő pont.</p>
A kijelzőn világít a(z)  szimbólum, a hűtőszekrény nem kezelhető.	<p>A reteszelési funkció be van kapcsolva.</p> <ul style="list-style-type: none"> ■ Rövid időre reteszelve ki a hűtőszekrényt, vagy kapcsolja ki teljesen a reteszelési funkciót.
A kezdő kijelzőn világít a  szimbólum, továbbá megszólal egy hangjelzés.	<p>A szagszűrő cserékijelzője  emlékezteti a szagszűrő cseréjének szükségességére.</p> <ul style="list-style-type: none"> ■ Cserélje ki a szagszűrőt a tartóban (lásd a „Tisztítás és ápolás” c. fejezet „A szagszűrő cseréje (utólag vásárolható tartozék)” részét), és az <i>OK</i> érintőgombot megérintve hagyja jóvá a szűrőcserét. <p>A  szimbólum eltűnik a kezdő kijelzőről.</p>
A kijelzőn világít a(z)   szimbólum, ezenkívül egy figyelmeztető hangjelzés is megszólal, a belső világítás pedig villog.	<p>Az ajtóriasztás aktiválódott.</p> <ul style="list-style-type: none"> ■ Érintse meg az <i>OK</i> gombot. <p>A figyelmeztető hang elnémul, a(z)   szimbólum eltűnik, a belső világítás pedig ismét folyamatosan világít.</p> <ul style="list-style-type: none"> ■ Csukja be a készülék ajtaját.

	Ok és elhárítás
<p>A fagyasztózána hőmérséklet-kijelzőjén világít a(z)  , továbbá megszólal egy figyelmeztető hangjelzés.</p>	<p>Aktiválva van a(z) hőmérsékleti riasztás, az érintett fagyasztózána a beállított hőmérséklethez képest túl meleg vagy túl hideg.</p> <p>Ennek okai pl. a következők lehetnek:</p> <ul style="list-style-type: none"> – A készülékajtót túl gyakran nyitották ki. – Nagy mennyiségű élelmiszert fagyasztott le anélkül, hogy a SuperFrost funkciót bekapcsolta volna. – Hosszabb áramkimaradás volt. – A hűtőkészülék meghibásodott. <p>■ Érintse meg az OK gombot.</p> <p>Ezzel jóváhagyta a figyelmeztető jelzést: a(z)   kialszik és a figyelmeztető hangjelzés elnémul.</p> <p>A kijelzőn kb. 1 percen át az a legmelegebb hőmérséklet villog, amely addig a fagyasztózánában uralkodott. Ezután a hőmérséklet-kijelző a fagyasztózána aktuális hőmérsékletére vált.</p> <p>A villogó hőmérséklet-kijelzőből korábban is kiléphet:</p> <p>■ Érintse meg az OK gombot.</p> <p>A legmelegebb hőmérséklet kijelzése törlődik. Ezután a hőmérséklet-kijelzőn ismét a tényleges pillanatnyi fagyasztózána-hőmérséklet jelenik meg.</p> <p>■ Szüntesse meg a riasztási állapotot.</p> <p>■ A hőmérséklettől függően vizsgálja meg, hogy az élelmiszerek nem olvadtak-e meg vagy nincsenek-e felolvadva. Amennyiben ez a helyzet, dolgozza fel az élelmiszereket (főzéssel vagy sütéssel), mielőtt újra lefagyasztja őket.</p>

Problémák elhárítása

	Ok és elhárítás
A kijelzőn világít a(z)  szimbólum, továbbá megszólal egy figyelmeztető hangjelzés.	<p>Hálózatkimaradás jelenik meg a kijelzőn: a fagyasztó-zónában a hőmérséklet az utóbbi napokban vagy órákban hálózatkimaradás vagy áramszünet miatt túl magasra emelkedett.</p> <ul style="list-style-type: none">■ Érintse meg az <i>OK</i> gombot. <p>Ezzel jóváhagyta a hibaüzenetet: a(z)  kialszik és a hangjelzés megszűnik.</p> <p>A fagyasztózáron hőmérséklet-kijelzőjén kb. 1 percen át az a legmelegebb hőmérséklet villog, ami addig a fagyasztózáron uralkodott. Ezután a hőmérséklet-kijelző a fagyasztózáron aktuális hőmérsékletére vált.</p> <p>A villogó hőmérséklet-kijelzőből korábban is kiléphet:</p> <ul style="list-style-type: none">■ Érintse meg az <i>OK</i> gombot. <p>A legmelegebb hőmérséklet kijelzése törlődik. Ezután a hőmérséklet-kijelzőn ismét a tényleges pillanatnyi fagyasztózáron-hőmérséklet jelenik meg. A hűtőkészülék az utolsó hőmérséklet-beállítással működik tovább.</p> <ul style="list-style-type: none">■ Szüntesse meg a riasztási állapotot.■ A hőmérséklettől függően ellenőrizze, hogy az élelmiszerek nem olvadtak-e meg vagy nincsenek-e felolvadva. Amennyiben ez a helyzet, dolgozza fel az élelmiszereket (főzéssel vagy sütéssel), mielőtt újra lefagyasztja őket.





	Ok és elhárítás
<p>A kijelzőn világít a(z)  szimbólum, és egy F betűből és számokból álló hibakód is megjelenhet. Kiegészítőleg megszólal egy figyelmeztető hangjelzés.</p>	<p>Hiba áll fenn.</p> <ul style="list-style-type: none"> ■ Az <i>OK</i> gombot megérintve kapcsolja ki a figyelmeztető hangjelzést. ■ Hívja az ügyfélszolgálatot. <p>A hiba bejelentésekor meg kell adnia a kijelzett hibakódot, továbbá a hűtőszekrény modellazonosítóját és sorozatszámát. Ezeket az információkat  közvetlenül megjelenítheti a kijelzőn:</p> <ul style="list-style-type: none"> ■ Érintse meg az <i>OK</i> gombot. <p>A kijelzőn megjelennek a szükséges készülékadatok.</p> <ul style="list-style-type: none"> ■ Érintse meg az <i>OK</i> gombot. ■ A hűtőszekrény kikapcsolásához lapozzon a(z) < vagy > érintőgombbal a(z)  szimbólumra. ■ Az információkat megjelenítő képernyőből való kilépéshez lapozzon a(z) < vagy > érintőgombbal a(z)  szimbólumra. ■ Érintse meg az <i>OK</i> gombot. <p>Egy készülékhiba jelenik meg: ez az üzenet mindig prioritást kap, és azonnal megszakít minden egyéb folyamatban lévő beállítást.</p> <p>A készülékhiba a már fennálló ajtó- és/vagy hőmérsékleti riasztás előtt jelenik meg.</p>

Problémák elhárítása

Belső világítás

 A szabadon lévő, áramot vezető részek áramütést okozhatnak. Ha leveszi a lámpaburkolatot, érintkezésbe kerülhet az áramot vezető részekkel. Ne távolítsa el a lámpaburkolatot. A LED-világítást kizárólag az ügyfélszolgálat javíthatja és cserélheti ki.

 Sérülésveszély a LED-világítás miatt. Ez a világítás az RG 2 rizikóbesorolásnak felel meg. Ha a burkolat hibás, károsíthatja a szemet. Hibás lámpaburkolat esetén ne nézzen optikai eszközökkel (nagyítóval stb.) közelről közvetlenül a világításba.

Probléma	Ok és elhárítás
A belső világítás nem működik.	A hűtőkészülék nincs bekapcsolva. ■ Kapcsolja be a hűtőkészüléket.
	A Sabbat üzemmód  be van kapcsolva: a kijelző sötét, és a hűtőkészülék hűt. ■ Érintse meg az OK gombot. A kijelzőn megjelenik:  . ■ Érintse meg az OK gombot. Bekapcsolt  Sabbat üzemmód funkció mellett egy pont jelenik meg a • kijelző felső sarkában. ■ Érintse meg az OK gombot.
	Kikapcsolt  Sabbat mód funkció mellett kialszik a kijelző felső sarkában lévő pont.
	A belső világítás nyitott készülékajtó mellett kb. 15 perc után a túlmelegedés miatt automatikusan kikapcsol. Ha nem ez az ok, akkor hiba áll fenn. ■ Hívja az ügyfélszolgálatot.
A belső világítás villog.	Ez nem hiba. Az ajtóriasztás aktiválódott.

Zajok okai

Működés közben a hűtőkészülékből különböző üzemi zajok hallhatók. Kisebb hűtőteljesítménnyel a hűtőkészülék energiatakarékosan, de hosszabb ideig működik. A zajszint is alacsonyabb. Nagyobb hűtőteljesítménnyel az élelmiszer gyorsabban lehűl. A zajszint viszont magasabb.

Problémák elhárítása

Normális zajok	Mi okozza a zajokat?
Sziszegés, sistergés	A hűtőközeg befecskendezésre kerül a hűtőkörbe.
Bugyborékolás, gurgulázás, csobogás	Hűtőközeg áramlik a csöveken keresztül.
Brummogás	A hűtőszekrény hűt.
Kattogás	A termosztát be- vagy kikapcsolja a kompresszort.
Duruzsolás, zúgás	A ventilátor működik. Az automatikus ajtónyitó (modelltől függően) nyitja vagy zárja a készülékajtót.
Reccsenés	A hűtőszekrényben lévő anyag kitágul.
Zörgés	A szelepek vagy csappantyúk aktívak.
Hangjelzés (hűtőszekrények víztartállyal)	Víz szállítódik a víztartályból.
Szürcsölés (hűtőszekrények ajtófékkal)	Az ajtófékkal ellátott készülékajtót kinyitják vagy becsukják.
Vegye figyelembe, hogy a hűtőkörben a kompresszor- és az áramlási zajok elkerülhetetlenek.	

Problémák elhárítása

Zajok	Ok és elhárítás
Rezgés, csattogás, csörgés	A hűtőszekrény nem áll vízszintes. Állítsa a hűtőszekrényt vízszintes helyzetbe egy vízmérték segítségével. Ehhez használja a hűtőszekrény állítólabáit (modelltől függően). A beépíthető készülékeknél: legalább 140 cm-es beépítőfülke esetén: tolja be a készülék alján a mellékelt stabilizálósíneket.
	A hűtőszekrény hozzáér más bútorokhoz vagy készülékekhez. Mozdítsa el a hűtőszekrényt.
	A fiókok, kosarak vagy rakodópalcok mozognak vagy szorulnak. Vizsgálja meg a kivehető alkatrészeket, és szükség esetén újra helyezze be azokat.
	A palackok vagy edények egymáshoz érnek. Távolítsa el kissé egymástól a palackokat, ill. az edényeket.
	A szállítókábel tartója (modelltől függően) még a készülék hátlapján lóg. Távolítsa el a szállítókábel tartóját.

A www.miele.hu/service weboldalon tájékozódhat a hibák önálló elhárításának módjáról és a Miele alkatrészekről.

Kapcsolat üzemzavar esetén

Ha olyan meghibásodást észlel, amelyet saját maga nem tud elhárítani, értesítse pl. a Miele szaktereskedőjét vagy a Miele Ügyfélszolgálatát.

A Miele Ügyfélszolgálatához időpontot foglalhat az interneten a www.miele.hu/service oldalon.

A Miele Ügyfélszolgálat elérhetőségei megtalálhatók ennek a dokumentumnak a végén.

Az Ügyfélszolgálatnak szüksége lesz a modellazonosítóra és a sorozatszámra (sor.sz./azon./sz.). Mindkét adat megtalálható a hűtőkészülék belsejében elhelyezett típus táblán vagy modelltől függően a beállítási módban az Információk **i** részben.

EPREL-adatbázis

2021. március 1-jétől az energiacímkézésel és a környezettudatos tervezésre vonatkozó követelményekkel kapcsolatos információk az európai termékadatbázisban (EPREL) található meg. A termékadatbázis a <https://eprel.ec.europa.eu/> linken érhető el. A felületen a rendszer megkéri, hogy adja meg a modellazonosítót.

A modellazonosító megtalálható a hűtőkészülék belsejében elhelyezett típus táblán vagy modelltől függően a beállítási módban az Információk **i** részben.

Miele			
XXXXXX		Nr. XX/XXXXXXXXX.	
WEINTEMPERIERSCHRANK-INTERIO-MODELL MULTI-TEMPERATURE WINE STORAGE CABINET-UNDERCOUNTER TOP ARMOIRE DE HISEEN TEMP. DES VINS-MOD. ENCASTRABLE SOUS PLAN FRIGORIF. A CONDIZIONATO. VINO-SMAGLEB POTREBUJ ENKIMERA ВИННЫЙ ТЕМПЕРАТУРНЫЙ ШКАФ			
Klasse/Class Classe/Clase SN-ST	Ap-Typ/AP-Type AP-Typ/AP-Tipo	Bruttinhalt/Gross Capacity Volume Brut/Capacità Bruta XXXX l	Gefriervermögen/Freezing Capacity Pouvoir de Congel/Capac. Congeladora
Nährhalt Nut Capacity Volume U _B Capac. Util	Gas /K /G /WINE /KALT Tot /R /F /WINE /CHILL Tot /R /C Tot /F /C /WIND /CHILL	R600a: XXg	

Garancia

További információkat a mellékelt garancia feltételekben talál.

Információk

Megfelelőségi nyilatkozat

A Miele ezúton kijelenti, hogy ez a hűtő-fagyasztó kombináció a 2014/53/EU irányelvnek megfelel.

Az EU-megfelelőségi nyilatkozat teljes szövege a következő weboldalak egyikén érhető el:

- Termékek, letöltések: www.miele.hu
- Ügyfélszolgálat, információs anyagok, használati utasítások elérhetősége a termék nevének vagy gyári számának megadásával:
<https://miele.hu/manual>

Frekvenciasáv	2,4000 GHz – 2,4835 GHz
---------------	-------------------------

Maximális adóteljesítmény	< 100 mW
---------------------------	----------

Szerzői jogok és licenck

A kommunikációs modul kezeléséhez és vezérléséhez a Miele saját vagy külső szoftvert használ, amelyek nem tartoznak úgynevezett nyílt forráskódú licencfeltételek hatálya alá. Ezek a szoftverek/szoftverkomponensek szerzői jogi védelem alatt állnak. Tiszteletben kell tartani a Miele és harmadik felek szerzői jogait.

Továbbá a készülékbe beépített kommunikációs modul olyan szoftverkomponenseket tartalmaz, amelyek nyílt forráskódú licencfeltételek mellett kerülnek továbbadásra. Ezeket a nyílt forráskódú komponenseket a hozzájuk tartozó szerzői jogi nyilatkozatokkal együtt, a mindenkor érvényes licencfeltételek másolatát, valamint adott esetben további információkat helyben, webböngésző és az IP-cím segítségével kérdezheti le ([http\[s\]://<IP-cím>/Licenses](http[s]://<IP-cím>/Licenses)). A nyílt forráskódú licencfeltételek ott feltüntetett felelősségi és jótállási szabályai csak a mindenkor jogtulajdonosokkal összefüggésben érvényesek.

Miele Kft.

H – 1027 Budapest

Bem József u. 1/B.

Tel: (06-1) 880-6400

E-mail: info@miele.hu

Internet: www.miele.hu

Gyártó:**Miele & Cie. KG**

Carl-Miele-Straße 29

33332 Gütersloh

Németország

KFN 4375 ..., KFN 4393 ..., KFN 4395 ...