

Uputstvo za upotrebu i montažu Kombinovani frižider i zamrzivač



Obavezno pročitajte ovo uputstvo za upotrebu i montažu pre postavljanja – instalacije – puštanja u rad. Na taj način ćete zaštititi sebe i izbeći oštećenja.

Sadržaj

Sigurnosna uputstva i upozorenja	5	Uređenje unutrašnjosti uređaja.....	31
Održivost i zaštita životne sredine	14	Premeštanje police za namirnice/police za flaše.....	31
Ovako štedite energiju	15	Premeštanje posude za odlaganje sa finim podešavanjem.....	31
Instalacija	16	Premeštanje police za odlaganje namirnica/police za odlaganje namirnica sa osvetljenjem.....	31
Mesto postavljanja.....	16	Pomeranje razdeljene police za odlaganje namirnica	32
Zahtevi za dovod i odvod vazduha ..	17	Premeštanje razdeljene police za odlaganje namirnica	32
Postavljanje više rashladnih uređaja jedan pored drugog	17	Premeštanje nosača za flaše	32
Promena smera otvaranja vrata.....	18	Upotreba nosača za flaše u razdvojnoj ploči	33
Naručivanje štampanog uputstva za montažu	18	Vađenje i ponovno postavljanje kutije za sortiranje	33
Postavljanje rashladnog uređaja.....	18	Mesto za pleh za pečenje.....	33
Nivelisanje rashladnog uređaja.....	19	Premeštanje Active AirClean filtera.....	33
Integrisanje rashladnog uređaja u kuhinjski blok.....	20	Fleksibilno uređivanje zone zamrzavanja (VarioRoom)	34
Dimenzije uređaja.....	22	Priloženi pribor.....	34
Električni priključak.....	25	Pribor koji se posebno kupuje	34
Opis uređaja	26	Uključivanje i isključivanje rashladnog uređaja	35
Pregled uređaja	26	Pre prve upotrebe	35
Displej	28	Priključivanje rashladnog uređaja.....	35
Razumevanje principa rukovanja	28	Punjenje i postavljanje posude za vodu za raspršivač	35
Režim podešavanja 	29	Uključivanje rashladnog uređaja	35
		Isključivanje rashladnog uređaja	35
		Odvojeno isključivanje zone za hlađenje ili zone za zamrzavanje.	35
		Obratite pažnju ako ste duže vreme odsutni	36
		Preduslovi za umrežavanje	36
		Umrežavanje po prvi put	36
		Sprovođenje funkcije Scan & Connect	37

Rukovanje	38	Aktiviranje drugih podešavanja	51
Odgovarajuća temperatura	38	Objašnjenja o datim podešavanjima.....	51
Indikator temperature	38	Režim rada Party 	51
Podešavanje temperature u zoni hlađenja/zoni zamrzavanja	38	Funkcija Holiday 	51
Alarm za temperaturu i alarm za vrata.....	39	Uključivanje funkcije zaključavanja na  / 	51
Korišćenje funkcija Intenzivno hla- đenje i Intenzivno zamrzavanje.....	40	Šabat program 	52
Čuvanje namirnica u zoni hlađenja..	42	Promena vremena do aktiviranja alarma za vrata 	53
Različite zone hlađenja.....	42	Varijabilna temperaturna zona (Freeze&Cool) 	53
Nije pogodno za čuvanje u zoni hlađenja	42	Umrežavanje.....	55
Da li namirnice treba skladištiti upakovane ili raspakovane?.....	43	Menjanje jačine zvučnih upozo- renja i zvučnih signala  / 	56
Čuvanje namirnica u		Menjanje osvetljenosti ekrana 	56
PerfectFresh Active zoni.....	43	Isključivanje demo programa 	56
PerfectFresh Active zona.....	43	Resetovanje podešavanja na fa- brička podešavanja 	57
Fioka za održavanje vlažnosti	43	Informacije 	57
Fioka suvog vazduha.....	46	Indikator potrebe zamene filtera za mirise 	57
Čuvanje namirnica u dodatnoj zoni hlađenja.....	48	Režim čišćenja 	57
Zamrzavanje i čuvanje svežih na- mirnica	49	Čišćenje i održavanje	58
Brzo hlađenje napitaka	50	Otapanje	58
Priprema kocki leda	50	Napomene vezane za sredstvo za čišćenje.....	58
		Pripremanje rashladnog uređaja za čišćenje.....	59
		Čišćenje unutrašnjosti uređaja.....	59
		Ručno čišćenje ili pribora u mašini za pranje sudova.....	60
		Vađenje i rastavljanje dodatne opreme za čišćenje	60
		Postavite staklene ploče i fioke u zonu zamrzavanja	64
		Čišćenje prednje i bočnih strana.....	64
		Čišćenje zaptivke na vratima	65
		Čišćenje otvora za dovod i odvod vazduha.....	65
		Nakon čišćenja	65
		Rešavanje problema	66
		Unutrašnje osvetljenje.....	74

Sadržaj

Uzroci šumova	75
Servisna služba	78
Kontakt za prijavu smetnji	78
EPREL baza podataka.....	78
Garancija.....	78
Informacije	79
Izjava o usklađenosti.....	79
Autorska prava i licence.....	79

Ovaj rashladni uređaj odgovara propisanim bezbednosnim odredbama. Neadekvatna upotreba međutim može da dovede do povreda kod osoba i oštećenja stvari.

Pažljivo pročitajte ovo uputstvo za upotrebu i montažu pre nego što rashladni uređaj pustite u rad. Ono sadrži važna uputstva za ugradnju, bezbednost, upotrebu i održavanje uređaja. Na taj način ćete zaštititi sebe i izbeći oštećenja na rashladnom uređaju.

Prema standardu IEC 60335-1, Miele izričito ukazuje na to da se obavezno pročitaju i slede sve dostupne informacije o instalaciji rashladnog uređaja, kao i sigurnosna uputstva i upozorenja.

Kompanija Miele ne može da bude odgovorna za oštećenja koja su nastala zbog nepoštovanja ovih uputstava.

Sačuvajte uputstvo za upotrebu i montažu. Predajte uputstvo za upotrebu i montažu sledećem vlasniku.

Namenska upotreba

► Rashladni uređaj je namenjen za upotrebu u domaćinstvu i u sredi-nama sličnim domaćinstvima, na primer:

- u prodavnicama, kancelarijama i sličnim radnim sredinama
- u poljoprivrednim objektima
- za korisnike usluga u hotelima, motelima, pansionima sa doručkom i ostalim tipičnim objektima za boravak.

Ovaj rashladni uređaj nije predviđen za upotrebu na otvorenom prostoru.

► Koristite ovaj rashladni uređaj isključivo u uslovima uobičajenim za domaćinstvo za hlađenje i čuvanje namirnica, kao i za čuvanje smrznute hrane, za zamrzavanje svežih namirnica i za pripremu leda. Svi ostali načini upotrebe nisu dozvoljeni.

► Rashladni uređaj nije pogodan za skladištenje i hlađenje lekova, krvne plazme, laboratorijskih preparata ili sličnih materija i proizvoda koji podležu pravilniku o medicinskim proizvodima. Zloupotrebno korišćenje rashladnog uređaja može da dovede do degradacije uskladištene robe ili do njenog kvarenja. Pored toga rashladni uređaj nije pogodan za korišćenje na mestima u kojima postoji opasnost od eksplozije.

Miele ne odgovara za oštećenja koja nastanu nenamenskom upotrebom ili pogrešnim rukovanjem.

Sigurnosna uputstva i upozorenja

▶ Osobe (uključujući decu), koje zbog svog fizičkog ili mentalnog stanja ili zbog svog neiskustva ili neznanja nisu u stanju da bezbedno rukuju rashladnim uređajem, ne smeju da ga koriste bez nadzora. Ove osobe smeju da koriste rashladni uređaj bez nadzora samo ako im je objašnjeno kako mogu bezbedno da rukuju njim i ukoliko su razumele moguće opasnosti koje bi mogle iz toga da proisteknu.

Deca u domaćinstvu

- ▶ Decu mlađu od 8 godina ne smete da puštate blizu rashladnog uređaja, osim ako ih stalno nadgledate.
- ▶ Deca koja imaju više od osam godina smeju bez nadzora da upotrebljavaju ovaj rashladni uređaj, samo ako im je objašnjeno kako mogu bezbedno da rukuju njim. Deca moraju da prepoznaju moguće opasnosti koje bi mogle da proisteknu usled pogrešnog rukovanja.
- ▶ Deca ne smeju da čiste ili održavaju rashladni uređaj bez nadzora.
- ▶ Nadgledajte decu koja se zadržavaju u blizini rashladnog uređaja. Nikada nemojte da dozvolite deci da se igraju rashladnim uređajem.
- ▶ Opasnost od gušenja. Deca u igri bi se mogla obmotati materijalom za pakovanje (npr. folijom) ili staviti preko glave i ugušiti se. Držite materijal za pakovanje van domašaja dece.

Tehnička bezbednost

▶ Cirkulacija rashladnog sredstva je provereno zaptivena. Rashladni uređaj ispunjava relevantne sigurnosne odredbe, kao i odgovarajuće direktive EU.



U slučaju oštećenja rashladnog sistema: rashladno sredstvo i ulje mogu iscuriti i zapaliti se.

▶ Upozorenje: opasnost od požara usled zapaljivih materijala. Ovaj simbol se nalazi na kompresoru i upozorava na zapaljive materijale. Nemojte da uklanjate ovu nalepnicu.

Sigurnosna uputstva i upozorenja

Sadržano rashladno sredstvo (podaci na natpisnoj pločici) je ekološki prihvatljivo, ali je zapaljivo.

Upotreba ovog ekološki prihvatljivog rashladnog sredstva delimično dovodi do povećanja šumova prilikom rada uređaja. Osim šumova prilikom rada kompresora mogu da se pojave i šumovi strujanja u celom rashladnom sistemu uređaja. Nažalost, ovi efekti ne mogu da se izbegnu, ali nemaju nikakvog uticaja na efikasnost rashladnog uređaja. Prilikom transporta i ugradnje/postavljanja rashladnog uređaja vodite računa da ne bude oštećen nijedan deo u rashladnom sistemu uređaja. Prskanje rashladnog sredstva može da prouzrokuje povrede očiju, a oslobođeno rashladno sredstvo se može zapaliti.

U slučaju oštećenja:

- Izbegavajte otvoreni plamen ili izvore paljenja.
- Odvojite rashladni uređaj od električne mreže.
- Provetrite nekoliko minuta prostoriju u kojoj se rashladni uređaj nalazi.
- Obavestite servisnu službu.

► Što ima više rashladnog sredstva u rashladnom uređaju, to treba da bude veća prostorija u kojoj se postavlja rashladni uređaj. Ako eventualno dođe do curenja, u suviše malim prostorijama bi mogla da se stvori zapaljiva smeša gasa i vazduha. Na 8 g rashladnog sredstva prostorija mora da bude veličine najmanje 1 m³. Količina rashladnog sredstva je navedena na natpisnoj pločici koja se nalazi u unutrašnjosti rashladnog uređaja.

► Ako su otvori dovoda i odvoda vazduha pokriveni ili zapušeni, može doći do stvaranja zapaljive smeše gasa i vazduha ako je rashladni sistem oštećen. Obavezno se pridržavajte navedenih dimenzija otvora za dovod i odvod vazduha. Otvori dovoda i odvoda vazduha ne smeju biti pokriveni ili zapušeni.

► Podaci o priključku (osigurač, frekvencija, napon) na natpisnoj pločici rashladnog uređaja moraju obavezno da se podudaraju sa podacima za električnu mrežu, kako ne bi došlo do oštećenja na rashladnom uređaju. Pre priključenja uporedite ove podatke.

U slučaju nedoumice raspitajte se kod kvalifikovanog električara.

► Za električnu bezbednost rashladnog uređaja se garantuje samo ako je on priključen na propisno instaliran sistem sa zaštitnim vodom. Veoma je važno da postoji ovaj osnovni sigurnosni uređaj. U slučaju nedoumice, Vaše kućne instalacije treba da prekontroliše kvalifikovani električar.

Sigurnosna uputstva i upozorenja

► Moguć je povremeni ili neprekidni režim rada u sistemu za snabdevanje energijom koji je nezavisan ili nije sinhronizovan sa mrežom (kao što su npr. izolovane mreže, rezervni sistemi). Preduslov za rad je da sistem za snabdevanje energijom bude u skladu sa specifikacijama standarda EN 50160 ili sličnim.

Mere zaštite koje su predviđene u kućnoj instalaciji i u ovom proizvodu kompanije Miele po svojoj funkciji i načinu rada takođe moraju biti osigurane u izolovanim uslovima rada ili u režimu rada koji nije sinhronizovan sa mrežom ili moraju biti zamenjene ekvivalentnim merama u instalaciji. Kao što je, na primer, opisano u aktuelnom izdanju VDE-AR-E 2510-2.

► Da biste rashladni uređaj mogli brzo da isključite iz struje u slučaju potrebe, utičnica ne sme da se nalazi iza zadnje strane uređaja i treba da bude lako pristupačna.

► Ukoliko je mrežni priključni kabl oštećen, odmah odvojite rashladni uređaj od električne mreže. Pozovite servisnu službu.

► Ako je priloženi priključni provodnik oštećen, provodnik treba da se zameni originalnim rezervnim delom da bi se izbegle opasnosti po korisnika. Firma Miele garantuje samo za originalne rezervne delove da će ispuniti zahteve o bezbednosti. Iz bezbednosnih razloga zamenu sme da vrši samo kvalifikovano stručno lice ili Miele servisna služba.

► Višestruke utičnice ili produžni kablovi ne garantuju potrebnu bezbednost (opasnost od požara). Ne priključujte rashladni uređaj na električnu mrežu na ovaj način.

► Ukoliko vlaga dospe do delova pod naponom ili priključnog provodnika, to može da izazove kratki spoj. Zato ne koristite rashladni uređaj u prostorijama gde ima vlage ili gde prska voda (npr. u garaži, vešernici itd.).

► Ovaj rashladni uređaj ne sme da se koristi na nestacionarnim mestima (npr. na brodovima).

► Oštećenja na rashladnom uređaju mogu da ugroze Vašu bezbednost. Prekontrolišite da li na njemu ima vidljivih oštećenja. Nikada ne upotrebljavajte oštećeni rashladni uređaj.

► Ovaj rashladni uređaj nije predviđen za upotrebu kao ugradni uređaj.

► Prilikom instaliranja i održavanja, kao i opravki rashladni uređaj mora da bude isključen iz električne mreže. Rashladni uređaj je isključen iz struje samo kada je ispunjen neki od sledećih uslova:

Sigurnosna uputstva i upozorenja

- osigurači u električnoj instalaciji su isključeni ili
- navojni ulošci osigurača u električnoj instalaciji su sasvim odvrnuti ili
- mrežni priključni provodnik je odvojen od električne mreže. Kod priključnih kablova sa mrežnim utikačem ne vucite za kabl već za utikač ako želite da ga isključite iz struje.

▶ Zbog nestručne instalacije i održavanja ili popravki za korisnika može da nastane znatna opasnost, za koju firma Miele ne snosi odgovornost.

Instalaciju i održavanje ili popravke sme da vrši isključivo kvalifikovano stručno lice ili Miele servisna služba.

▶ Prava iz garancije se gube ukoliko rashladni uređaj popravlja servis koji nije ovlastila firma Miele.

▶ Neispravni delovi smeju da se zamene samo Miele originalnim rezervnim delovima. Samo za ove delove firma Miele garantuje da će u potpunosti ispuniti zahteve bezbednosti.

▶ Ovaj rashladni uređaj je zbog posebnih zahteva (npr. u pogledu temperature, vlažnosti, hemijske otpornosti, otpornosti na habanje i vibracije) opremljen specijalnim osvetljenjem. Ovo rasvetno telo sme da se koristi samo za predviđenu namenu. Rasvetno telo nije pogodno za osvetljavanje prostorija. Zamenu sme da vrši isključivo kvalifikovano stručno lice ili Miele servisna služba. Ovaj rashladni uređaj sadrži više izvora svetlosti koji imaju najmanje klasu energetske efikasnosti F.

Stručna instalacija

▶ Prilikom instalacije rashladnog uređaja obavezno uzeti u obzir priloženo uputstvo za montažu.

▶ Izvršite promenu smera otvaranja vrata (ako je potrebno) u skladu sa uputstvom za montažu.

▶ Prilikom transporta i postavljanja rashladnog uređaja uvek nosite zaštitne rukavice.

▶ Rashladni uređaj je veoma težak i postoji mogućnost da se prevrne napred kada su vrata uređaja otvorena:

- Transportovanje i pomeranje rashladnog uređaja obavljajte sa najmanje 2 osobe.
- Promenu smera otvaranja vrata rashladnog uređaja obavljajte sa najmanje 2 osobe.

Sigurnosna uputstva i upozorenja

- Postavite rashladni uređaj sa najmanje 2 osobe.
- Tokom postavljanja nikada ne ostavljajte rashladni uređaj bez nadzora.

Pravilna upotreba

▶ Rashladni uređaj je predviđen za određenu klimatsku klasu (opseg temperature okoline) čijeg raspona se treba pridržavati. Klimatska klasa je navedena na natpisnoj pločici u unutrašnjosti rashladnog uređaja. Niža temperatura okoline dovodi do dužeg vremena mirovanja kompresora, tako da rashladni uređaj ne može da održi neophodnu temperaturu.

▶ Otvori za dovod i odvod vazduha ne smeju biti pokriveni ili zapušeni. Nesmetani dovod vazduha tada više nije zagarantovan. Potrošnja energije se povećava, a može doći i do oštećenja komponenti.

▶ Opasnost od oštećenja usled namirnica koje sadrže masnoću ili ulje. Ako u frižideru ili u vratima rashladnog uređaja čuvate namirnice koje sadrže mast ili ulje, uverite se da eventualna mast ili ulje koje curi ne dodiruju plastične delove rashladnog uređaja. Na plastici mogu nastati pukotine usled naprezanja, tako da može da prsne ili pukne.

▶ Opasnost od požara i eksplozije usled zapaljivih smeša gasova. U rashladni uređaj ne stavljajte eksplozivne materije ni proizvode koji sadrže zapaljive pogonske gasove (npr. sprejeve). Zapaljive smeše gasova bi mogle da se zapale usled električnih delova. Odgovarajuće limenke sa sprejom prepoznaju se po naštampanim podacima o sadržaju ili simbolu plamena. Električni delovi bi mogli da zapale gasove koji cure.

▶ Opasnost od eksplozije. Ne uključujte druge električne uređaje (npr. za pripremu kremastog sladoleda) unutar rashladnog uređaja. Ovo može izazvati stvaranje varnica.

▶ Opasnost od povređivanja i oštećenja. U zoni za zamrzavanje ne čuvajte konzerve i flaše sa gaziranim napicima ili sa tečnostima koje bi mogle da se zamrznu. Konzerve ili boce bi mogle da puknu.

▶ Opasnost od povređivanja i oštećenja. Flaše, koje ste stavili u zonu za zamrzavanje da bi se brzo ohladile, izvadite najkasnije posle sat vremena. Boce bi mogle da puknu.

▶ Opasnost od povređivanja. Zamrznute namirnice i metalne delove ne dodirujte mokrim rukama. Ruke bi mogle da se zalepe od hladnoće.

Sigurnosna uputstva i upozorenja

- ▶ Opasnost od povređivanja. Kockicu leda i sladoled na štapiću, a posebno vodeni sladoled, nikada ne stavljajte direktno u usta posle vađenja zone za zamrzavanje. Zbog veoma niske temperature smrznute namirnice usne ili jezik bi mogle da se zalepe za nju.
- ▶ Namirnice koje su delimično ili potpuno odmrznute ne zamrzavajte ponovo. Upotrebite ih što je pre moguće, zato što životne namirnice gube hranljive vrednosti i kvare se. Kuvane ili pečene odmrznute namirnice možete ponovo da zamrznete.
- ▶ Ako jedete namirnice koje su predugo stajale u frižideru postoji opasnost od trovanja. Vreme čuvanja zavisi od mnogo faktora, kao npr. od stepena svežine, kvaliteta namirnice i temperature čuvanja. Obratite pažnju na rok upotrebe i uputstva za čuvanje, koje su naveli proizvođači namirnica.
- ▶ Da bi se osiguralo da se namirnice što brže zamrznu do jezgra, ne sme se prekoračiti maksimalni kapacitet zamrzavanja. Maksimalni kapacitet zamrzavanja u toku 24 sata možete naći na natpisnoj pločici „Kapacitet zamrzavanja ... kg/24 h“.

Za uređaje od plemenitog čelika važi sledeće:

- ▶ Gornji sloj površine od plemenitog čelika bi mogao da se ošteti zbog lepka i izgubi dejstvo zaštite od prljavštine. Na površinu od plemenitog čelika ne lepите ceduljice, providnu i druge lepljive trake, kao ni druga lepljiva sredstva.
- ▶ Površina je osetljiva na ogrebotine. Čak i magneti bi mogli izazvati ogrebotine.

Dodatna oprema i rezervni delovi

- ▶ Preporučujemo da koristite Miele originalni pribor. Ukoliko se dograđuju ili ugrađuju drugi delovi, mogu da se izgube prava iz garancije, jemstvo i/ili odgovornost za uređaj.
- ▶ Firma Miele vam daje 15-godišnju, a najmanje 10-godišnju garanciju na dostavljanje funkcionalnih rezervnih delova nakon prestanka proizvodnje serije vašeg rashladnog uređaja.

Čišćenje i održavanje

- ▶ Zaptivku vrata ne premazujte uljima ili masnoćama. Usled toga će zaptivka vrata tokom vremena postati porozna.

Sigurnosna uputstva i upozorenja

▶ Para iz uređaja za čišćenje uz pomoć pare može da dospe do delova koji su pod naponom i da izazove kratak spoj.

Za čišćenje i otapanje rashladnog uređaja ni u kom slučaju nemojte koristiti uređaj za čišćenje uz pomoć pare.

▶ Upozorenje. Ne upotrebljavajte mehanička ili druga pomoćna sredstva koja nije preporučio proizvođač kako bi se ubrzao postupak otapanja.

▶ Šiljati predmeti ili predmeti sa oštrim ivicama oštećuju uređaje za hlađenje i rashladni uređaj neće ispravno funkcionisati. Zato ne koristite šiljate predmete ili predmete sa oštrim ivicama

- za odstranjivanje naslaga inja i leda,
- za odvajanje zamrznute posude sa ledom i namirnice.

▶ Radi otapanja leda nikada nemojte stavljati električne uređaje za grejanje ili sveće u rashladni uređaj. Tako se oštećuje plastika.

▶ Ne koristite sprejeve za otapanje ili sredstva za uklanjanje leda. Sprejevi za otapanje i sredstva za uklanjanje leda mogu da stvaraju eksplozivne gasove ili da sadrže rastvarače ili pogonska sredstva koja oštećuju plastiku ili su štetni po zdravlje.

Transport

▶ Rashladni uređaj uvek transportujte u uspravnom položaju i u originalnoj transportnoj ambalaži, kako ne bi došlo do oštećenja.

▶ Opasnost od povređivanja i oštećenja. Rashladni uređaj treba transportovati uz pomoć druge osobe zato što je rashladni uređaj dosta težak.

Odlaganje starog uređaja

▶ Deca u igri mogu da se zatvore i uguše u rashladnom uređaju.

- Demontirajte vrata uređaja.
- Izvadite fioke.
- Ostavite police za odlaganje namirnica u rashladnom uređaju tako da deca ne mogu jednostavno da se popnu unutra.
- Eventualno onemogućite bravu na vratima Vašeg starog rashladnog uređaja. Na taj način sprečavate da se u njemu zatvore deca prilikom igre i tako dospeju u životnu opasnost.

▶ Opasnost od električnog udara!

Sigurnosna uputstva i upozorenja

- Odsecite mrežni utikač sa mrežnog priključnog kabla.
- Odsecite mrežni priključni kabl sa starog uređaja.

Odložite mrežni utikač i mrežni priključni kabl odvojeno od starog uređaja.

▶ Tokom i nakon odlaganja, uverite se da rashladni uređaj nije postavljen u blizini benzina ili drugih zapaljivih gasova i tečnosti.

▶ Opasnost od požara usled curenja ulja ili rashladnog sredstva.

Sadržano rashladno sredstvo i ulje su zapaljivi. Rashladno sredstvo ili ulje koje i curi mogu se zapaliti ako je koncentracija dovoljno visoka i dođe u dodir sa spoljnim izvorom toplote.

Prilikom odlaganja se uverite da rashladni sistem uređaja nije oštećen. Ovo će sprečiti nekontrolisano curenje rashladnog sredstva (informacije na natpisnoj pločici) i ulja.

▶ Rashladno sredstvo koje prskajući izlazi napolje može da prouzrokuje povrede očiju. Pazite da ne oštetite delove rashladnog sistema na uređaju, npr.

- bušenjem kanala za rashladno sredstvo na isparivaču;
- savijanjem cevi;
- grebanjem površinskih slojeva.

Simbol na kompresoru (zavisno od modela)

Ova napomena je značajna samo za reciklažu. Pri normalnom radu ne postoji opasnost.



▶ Ulje iz kompresora može da bude smrtonosno ako se proguta ili dospe u disajne puteve.

Održivost i zaštita životne sredine

Odlaganje ambalaže

Ambalaža služi za rukovanje i štiti uređaj od oštećenja tokom transporta. Ambalažni materijali su odabrani sa stanovišta ekološke kompatibilnosti i tehnike odlaganja otpada i generalno se mogu reciklirati.

Recikliranjem ambalaže štede se sirovine. Koristite mesta za sakupljanje reciklabilnih materijala i opcije povrata za specifične materijale. Vaša Miele servisna služba će uzeti transportno pakovanje.

Odlaganje starog uređaja

Električni i elektronski uređaji sadrže različite vredne materijale. Oni sadrže i određene supstance, smeše i komponente koje su bile neophodne za njihovo funkcionisanje i bezbednost. U kućnom otpadu, kao i prilikom nestručnog tretmana, one mogu imati štetan uticaj na ljudsko zdravlje i životnu sredinu. Zato nikada ne odlažite Vaš stari uređaj u kućni otpad.



Vodite računa da se Vaš rashladni uređaj ne ošteti dok ga ne odložite na ekološki prihvatljiv način.

Na taj način ćete obezbediti da rashladno sredstvo u rashladnom sistemu uređaja i ulje u kompresoru ne dospeju u okolinu.

Umesto toga koristite zvanična, uređena mesta za besplatno sakupljanje i preuzimanje, kao i recikliranje električnih i elektronskih uređaja u opštini, kod prodavaca ili firme Miele. Vi ste po zakonu lično odgovorni za brisanje eventualnih ličnih podataka na starom uređaju koji se odlaže. Zakonski ste u obavezi da

uklonite iskorišćene baterije i akumulatore, kao i lampe, koji se mogu ukloniti bez uništavanja. Odnosite ih na odgovarajuće mesto za sakupljanje otpada gde se mogu besplatno odložiti. Pobrinite se da Vaš stari uređaj do uklanjanja čuvate tako da bude osiguran od pristupa dece.

Ovako štedite energiju ...

- | | |
|--------------------------------|--|
| Mesto postavljanja | <p>Pri povišenim temperaturama okoline rashladni uređaj mora češće da hladi i pri tome troši više energije. Zato:</p> <ul style="list-style-type: none">- Rashladni uređaj postavite u dobro provetrenu prostoriju.- Ne postavljajte rashladni uređaj u blizini izvora toplote (grejno telo, šporet).- Štitite rashladni uređaj od direktnog sunčevog zračenja.- Pobrinite se za idealnu temperaturu okoline od oko 20°C.- Otvore za dovod i odvod vazduha držite slobodnim i redovno ih čistite od prašine. |
| Podešavanje temperature | <p>Što je niža podešena temperatura, to je veća potrošnja energije. Preporučuju se sledeća podešavanja:</p> <ul style="list-style-type: none">- Zona za hlađenje 4 do 5°C.- PerfectFresh Active zona blizu 0°C.- Zona zamrzavanja -18°C |
| Upotreba | <p>Potrošnja energije se povećava usled dovedene toplote i otežane cirkulacije vazduha. Zato:</p> <ul style="list-style-type: none">- Vrata uređaja otvarajte uvek samo onoliko koliko je neophodno. Dobro razvrstavanje namirnica olakšava snalaženje.- Nakon otvaranja, potpuno zatvorite vrata uređaja.- Pre nego što tople namirnice i napitke smestite u rashladni uređaj, ostavite namirnice da se prohlade.- Namirnice odlažite dobro upakovane ili dobro pokriveno.- Ne prepunjavajte pregrade da bi vazduh mogao da cirkuliše.- Zamrznute namirnice stavite u zonu za hlađenje da se odmrznu.- Pridržavajte se fabričkih podešavanja prilikom raspoređivanja fioka i polica za odlaganje namirnica.- Održavajte rastojanje od 25 mm između zadnje strane uređaja i zida. |

Instalacija

Mesto postavljanja

 Opasnost od požara i oštećenja usled uređaja koji emituju toplotu. Uređaji koji emituju toplotu mogu da se zapale i zapale rashladni uređaj. Mrežni priključni kabl ne sme dospeti u kontakt sa izvorima toplote. Ne stavljajte na rashladni uređaj uređaje koji zrače toplotu, npr. mini rerne, ploče za kuvanje sa dve zone ili tostere.

 Opasnost od požara i oštećenja usled otvorenog plamena. Otvoren plamen može da zapali rashladni uređaj. Otvoren plamen, poput sveće, držite dalje od rashladnog uređaja.

 Opasnost od požara i oštećenja usled nepravilnog postavljanja. Ukoliko mrežni utikač i priključni mrežni kablovi dodiruju zadnju stranu rashladnog uređaja, vibracije mogu oštetiti mrežni utikač i priključne mrežne kablove, što može izazvati kratak spoj. Mrežni utikač ili priključni mrežni kablovi ne smeju dodirivati rashladni uređaj. Mrežni priključni kablovi ne smeju biti uklešteni ili oštećeni. Na utičnice koje se nalaze sa zadnje strane ovog rashladnog uređaja ne priključivati druge uređaje. Ne postavljajte i ne koristite višestruke utičnice, strujne razdelnike ili druge elektronske uređaje (npr. transformatore za halogene svetiljke) u području zadnje strane.

Pogodna je suva prostorija sa dobrom ventilacijom.

Pod na mestu postavljanja mora biti horizontalan i ravan i mora imati istu visinu kao i okolni pod.

 Opasnost od oštećenja usled visoke vlažnosti vazduha. Kada je vlažnost vazduha velika, na spoljnim površinama rashladnog uređaja može se stvarati kondenzat. Zbog kondenzovane vode bi moglo doći do korozije na spoljnim stranama uređaja. Rashladni uređaj postavite u suvu i/ili klimatizovanu prostoriju sa dovoljnim provetranjem. Nakon instaliranja/postavljanja uređaja osigurajte da se vrata uređaja pravilno zatvaraju i da je rashladni uređaj ugrađen/postavljen na opisani način. Obavezno se pridržavati navedenih poprečnih preseka otvora za dovod i odvod vazduha.

Prilikom biranja mesta postavljanja obratite pažnju da se potrošnja energije rashladnog uređaja povećava kada se rashladni uređaj postavlja u neposrednoj blizini radijatora, šporeta ili nekog drugog izvora toplote. Izbegavajte direktnu sunčevu svetlost. Visoke temperature okoline povećavaju potrošnju energije, jer kompresor radi duže.

Klimatska klasa

Rashladni uređaj je napravljen za određenu klimatsku klasu (opseg temperature okoline) čijih granica se treba pridržavati. Klimatska klasa je navedena na natpisnoj pločici u unutrašnjosti rashladnog uređaja.

Klimatska klasa	Temperatura oko-line
SN	10 do 32 °C
N	16 do 32 °C
ST	16 do 38 °C
T	16 do 43 °C
SN-ST	10 do 38 °C
SN-T	10 do 43 °C

Niža temperatura okoline dovodi do dužeg vremena mirovanja kompresora. To može dovesti do viših temperatura u rashladnom uređaju, a time i do posledične štete.

Zahtevi za dovod i odvod vazduha

⚠ Opasnost od požara i oštećenja usled nedovoljnog provetravanja.

Ukoliko rashladni uređaj nema dovoljno ventilacije, kompresor će se češće uključivati i radiće duže vremena. To će dovesti do povećanja potrošnje energije i povećanja radne temperature kompresora. Kao rezultat toga, može doći do oštećenja rashladnog uređaja.

Vodite računa o dovoljnoj ventilaciji rashladnog uređaja:

Obavezno se pridržavajte propisanih dimenzija za dovod i odvod vazduha.

Otvori za dovod i odvod vazduha ne smeju biti pokriveni ili zapušeni.

Redovno čistite ventilacione površine od prašine i prljavštine.

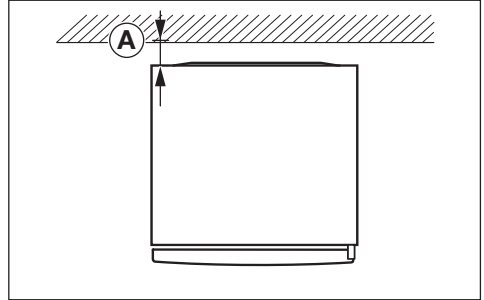

Potrošnja energije je određena rastojanjem **(A)** = 25 mm između zadnje strane uređaja i zida. Ako je rastojanje od zida manje od 25 mm, funkcionalnost rashladnog uređaja se zadržava, ali se potrošnja energije malo povećava. Slično tome, visoke temperature okoline mogu dovesti do kondenzacije.

Vazduh se zagreva na zadnjoj strani rashladnog uređaja. Zbog toga mora biti obezbeđen besprekoran dovod vazduha (vidi i poglavlje „Dimenzije uređaja“).

Postavljanje više rashladnih uređaja jedan pored drugog

⚠ Opasnost od oštećenja usled kondenzovane vode na spoljnim stranama uređaja.

Pri većoj vlažnosti vazduha se između spoljašnjih strana rashladnih uređaja može stvoriti kondenzat i prouzrokovati koroziju.

U principu **ne** postavljajte rashladni uređaj **direktno** pored drugih rashladnih uređaja.

Između rashladnih uređaja se mora održavati rastojanje od najmanje 70 mm.

Instalacija

Promena smera otvaranja vrata

 Opasnost od povreda i oštećenja usled velike težine vrata.

Ukoliko promenu smera otvaranja vrata vrši samo jedna osoba, postoji veća opasnost od povreda i oštećenja.

Promenu smera otvaranja vrata obavezno vršite uz pomoć druge osobe.

 Opasnost od oštećenja električnih komponenti.

Na šarki vrata nalaze se električni delovi pod naponom (zavisno od modela).

Pre promene smera otvaranja vrata izvucite mrežni utikač.

 Obavite promenu smera otvaranja vrata u skladu sa uputstvom za montažu (pogledajte QR kod).



M.-Nr. 12083830

Naručivanje štampanog uputstva za montažu

Kod kompanije Miele možete besplatno naručiti štampano uputstvo za montažu.

Sve podatke za kontakt kompanije Miele naći ćete na kraju ovog dokumenta. Navedite identifikacionu oznaku modela i fabrički broj sa natpisne pločice.

Postavljanje rashladnog uređaja

 Opasnost od povreda i oštećenja usled prevrtanja rashladnog uređaja. Ako rashladni uređaj postavlja jedna osoba, postoji povećana opasnost od povreda i oštećenja. Obavezno postavite rashladni uređaj uz pomoć 2. osobe.

 Opasnost od oštećenja i povreda usled udara vrata uređaja.

Vrata uređaja mogu da udare o zid prostorije i da se usled toga oštete. U slučaju staklenih vrata, oštećeno staklo može dovesti do povreda.

Pre postavljanja rashladnog uređaja montirajte priloženi graničnik otvaranja vrata.

Zaštitite vrata uređaja od udara, npr. odbojnicima od filca na zidu prostorije.

 Opasnost od oštećenja poda. Pomeranje rashladnog uređaja može da dovede do oštećenja poda. Rashladni uređaj pažljivo pomerajte po osetljivim podovima.

Radi lakšeg postavljanja, na zadnjoj strani rashladnog uređaja u gornjem delu nalaze se transportne ručke, a na donjem delu točkići za transport (u zavisnosti od modela).

Rashladni uređaj postavljajte samo kada je prazan.

- Priključite rashladni uređaj na električnu mrežu, kao što je opisano u poglavlju „Električni priključak“.
- Rashladni uređaj pažljivo pomerajte do predviđenog mesta postavljanja.
- Postavite rashladni uređaj zadnjom stranom uz zid, vodeći računa o potrebnoj udaljenosti.

Nivelisanje rashladnog uređaja

! Opasnost od oštećenja i povreda usled ispadanja vrata uređaja ili prevrtanja rashladnog uređaja.

Ukoliko dodatna podesiva nožica na donjem nosaču ležaja ne nalegne pravilno na pod, vrata uređaja mogu ispasti ili se rashladni uređaj može prevrnuti.

Priloženim viljuškastim ključem odvrnite podesivu nožicu tako da podesiva nožica nalegne na pod.

Nakon toga odvrnite podesivu nožicu za još četvrtinu obrtaja.

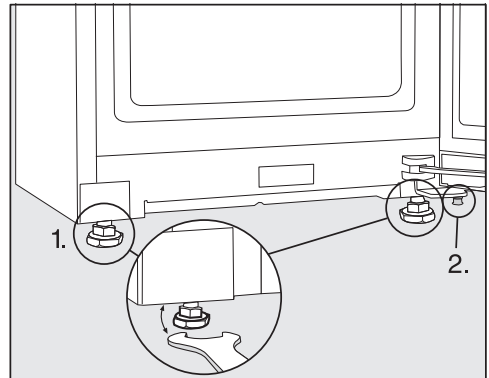

- Poravnajte rashladni uređaj pomoću libele i priloženog viljuškastog ključa i poduprite vrata uređaja.
1. Podesite prednje podesive nožice.
 2. Odvrnite dodatnu podesivu nožicu toliko da podesiva nožica nalegne na pod. Nakon toga odvrnite podesivu nožicu za još četvrtinu obrtaja.

Instalacija

Integrisanje rashladnog uređaja u kuhinjski blok

Rashladni uređaj se može integrisati u kuhinjske elemente.

Potrošnja energije je određena rastojanjem od 25 mm između zadnje strane uređaja i zida. Ako je rastojanje od zida manje od 25 mm, funkcionalnost rashladnog uređaja se zadržava, ali se potrošnja energije malo povećava. Slično tome, visoke temperature okoline mogu dovesti do kondenzacije.

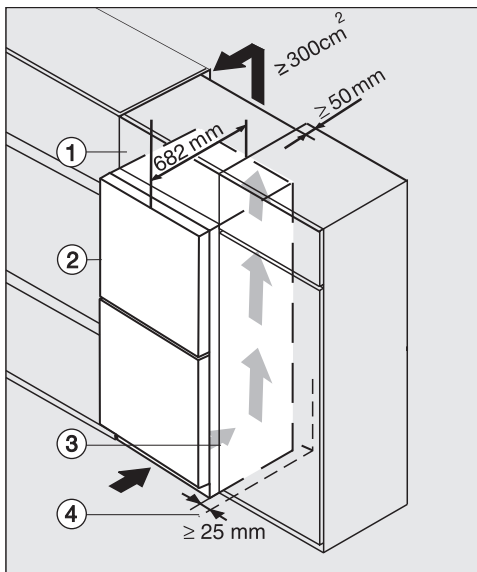

Rashladni uređaj sa staklenim frontom K(S)/FN(S)/KFN 4xxx X **obsw/matt, bb, brws, bs, grgr**

- 1 Gornji element [?]
- 2 Rashladni uređaj, dubina vrata = 82 mm
- 3 Kuhinjski element [?]
- 4 Zid prostorije

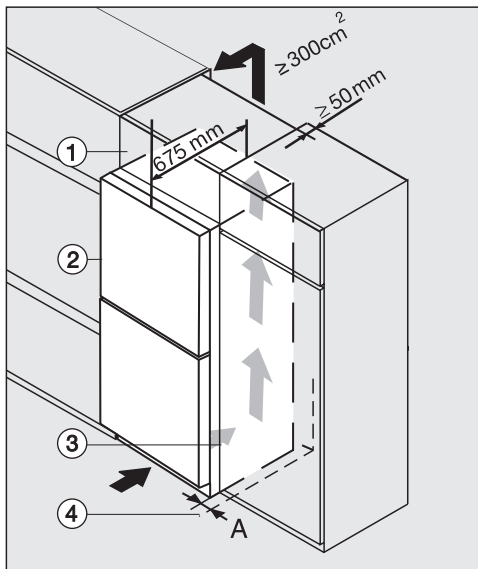

K(S)/FN(S)/KFN 4xxx X **edst/cs, ws, bst, el**

- 1 Gornji orman
 - 2 Rashladni uređaj, dubina vrata = 75 mm
 - 3 Kuhinjski element
 - 4 Zid prostorije
- A** = 25 mm (sa upuštenom ručkom)/60 mm (sa ručkom)

! Opasnost od požara i oštećenja usled nedovoljnog provetravanja. Ukoliko rashladni uređaj nema dovoljno ventilacije, kompresor će se češće uključivati i radiće duže vremena. To će dovesti do povećanja potrošnje energije i povećanja radne temperature kompresora. Kao rezultat toga, može doći do oštećenja rashladnog uređaja.

Vodite računa o dovoljnoj ventilaciji rashladnog uređaja:

Obavezno se pridržavajte propisanih dimenzija za dovod i odvod vazduha. Otvori za dovod i odvod vazduha ne smeju biti pokriveni ili zapušeni.

Redovno čistite ventilacione površine od prašine i prljavštine.

Što su veći poprečni preseći ventilacije, to je energetski efikasniji rad kompresora.

- Postavite rashladni uređaj pored kuhinjskog elementa.
- Prednja strana uređaja mora da viri najmanje za dubinu vrata u odnosu na prednju stranu kuhinjskog elementa. Na taj način se vrata uređaja mogu besprekorno otvarati i zatvarati.
- Prilikom postavljanja rashladnog uređaja uz zid prostorije ④ na strani šarki, između zida prostorije ④ i rashladnog uređaja ② potreban je razmak od (A).
- Da bi se rashladni uređaj poravnao sa visinom kuhinjskog bloka, iznad rashladnog uređaja može da se montira odgovarajući gornji element ①.

Iznad celokupne širine gornjeg elementa mora da postoji ventilacioni kanal dubine 50 mm.

Otvor za odvod vazduha ispod plafona treba da iznosi najmanje 300 cm² kako bi zagrejani vazduh mogao nesmetano da izlazi.

Instalacija

Dimenzije uređaja

Dimenzije za postavljanje/pogled odozgo

KFN 4898 ... bs

Sve dimenzije su u mm.

Pravilno funkcionisanje rashladnog uređaja je zagarantovano ukoliko se navedeni poprečni preseći za dovod i odvod vazduha drže slobodnim.

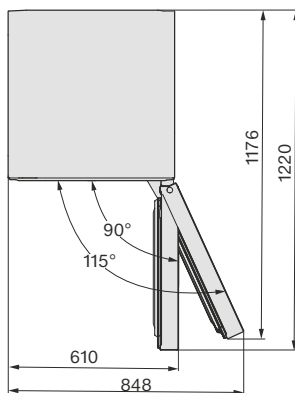
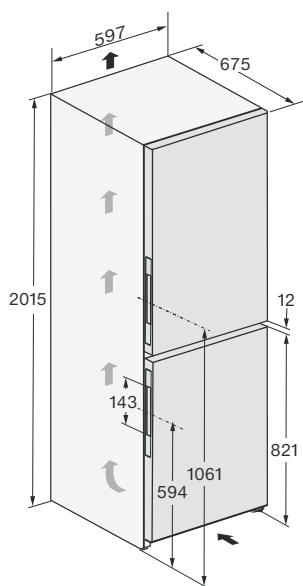

Dimenzije za postavljanje/pogled odozgo

KFN 4898 ... brws, KFN 4898 ... grgr

Sve dimenzije su u mm.

Pravilno funkcionisanje rashladnog uređaja je zagarantovano ukoliko se navedeni poprečni preseći za dovod i odvod vazduha drže slobodnim.

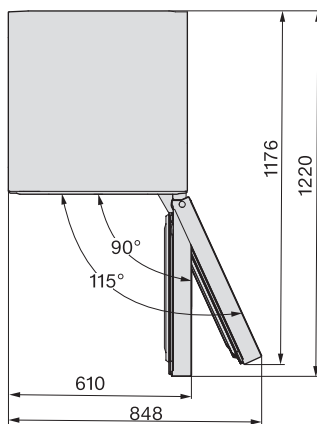
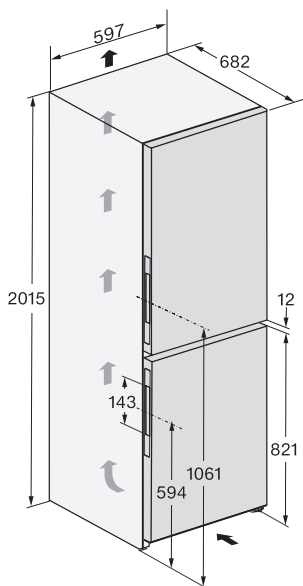

Instalacija

Priključci

KFN 4898 ... bs, KFN 4898 ... brws, KFN 4898 ... grgr

Sve dimenzije su u mm.

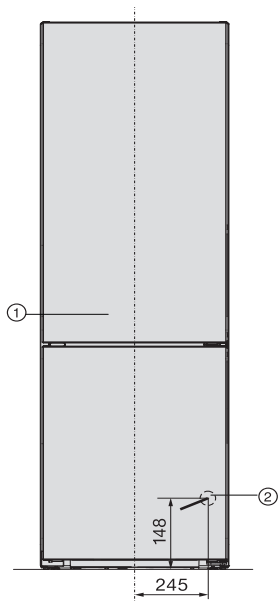

① Prikaz s prednje strane

② Priključni kabl, dužina = 2.000 mm

Duži priključni kabl može da se nabavi kod Miele servisne službe.

Električni priključak

Rashladni uređaj sme da se priključi isključivo pomoću priloženog priključnog kabla na utičnicu sa zaštitnim kontaktom.

Rashladni uređaj postavite tako da utičnica bude pristupačna. Ukoliko utičnica nije pristupačna, obezbedite da se instalira razdvojni uređaj za svaki pol.

⚠ Opasnost od požara usled pre-grevanja.

Puštanje u rad rashladnog uređaja preko višestrukih utičnica i produžnih provodnika može da dovede do preopterećenja provodnika.

Iz sigurnosnih razloga nemojte da koristite višestruke utičnice i produžne provodnike.

Električna instalacija mora biti izvedena u skladu sa standardom VDE 0100.

Preporučujemo da za električni priključak rashladnog uređaja iz bezbednosnih razloga koristite zaštitnu sklopku (RCD) tipa  u kućnoj instalaciji.

Oštećen priključni kabl sme da se zameni samo specijalnim priključnim provodnikom istog tipa (može se nabaviti kod Miele servisa). Iz bezbednosnih razloga zamenu sme da vrši samo kvalifikovano stručno lice ili Miele servis.

U ovom uputstvu za upotrebu ili na natpisnoj pločici možete naći informacije o nazivnoj snazi i odgovarajućoj zaštiti. Uporedite ove podatke sa podacima za električni priključak na licu mesta. U slučaju nedoumice raspitajte se kod električara.

Moguć je povremeni ili neprekidni režim rada u sistemu za snabdevanje energijom koji je nezavisan ili nije sinhronizovan sa mrežom (kao što su npr. izolovane mreže, rezervni sistemi). Preduslov

za rad je da sistem za snabdevanje energijom bude u skladu sa specifikacijama EN 50160 ili sličnim.

Mere zaštite koje su predviđene u kućnoj instalaciji i u ovom proizvodu kompanije Miele po svojoj funkciji i načinu rada takođe moraju biti osigurane u izolovanim uslovima rada ili u režimu rada koji nije sinhronizovan sa mrežom, ili moraju biti zamenjene ekvivalentnim merama u instalaciji. Kao što je, na primer, opisano u aktuelnom izdanju VDE-AR-E 2510-2.

Priključivanje rashladnog uređaja

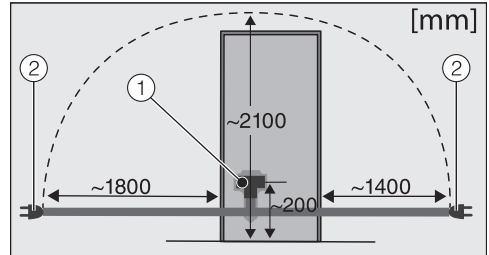

Zadnja strana rashladnog uređaja

- ① Utikač uređaja
- ② Mrežni utikač

■ Utaknite utikač uređaja.

Vodite računa da utikač uređaja pravilno upadne u ležište.

■ Utaknite utikač za struju rashladnog uređaja u utičnicu.

Rashladni uređaj je sada priključen na električnu mrežu.

Opis uređaja

Pregled uređaja

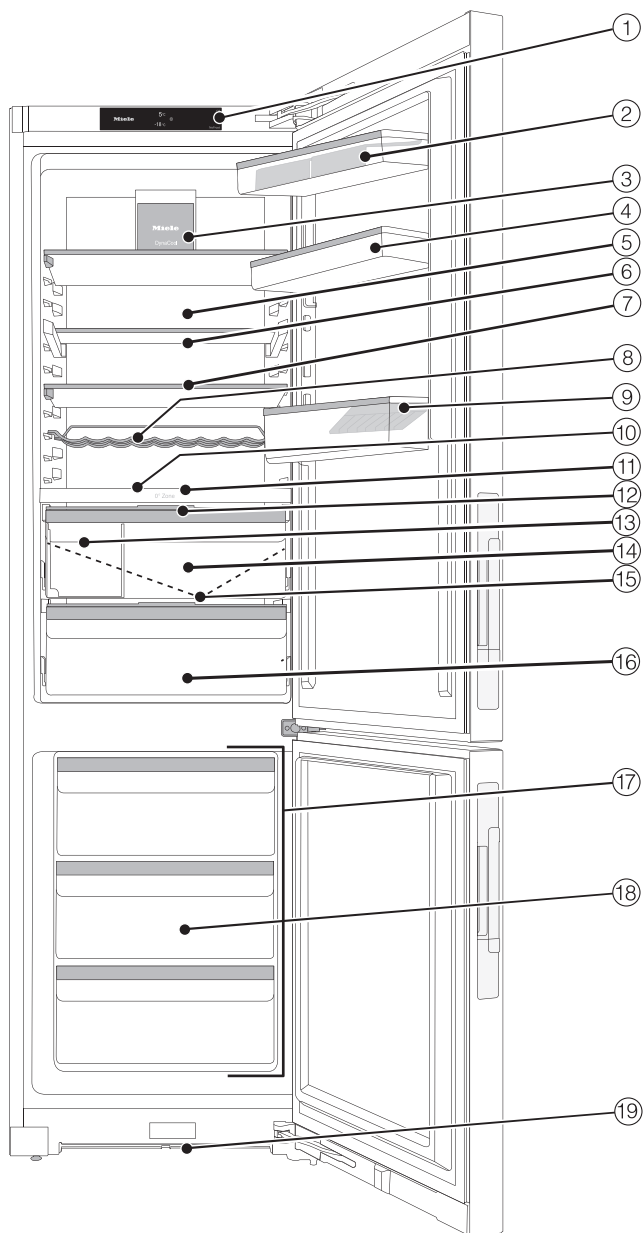

- ① Displej
- ② Posude za odlaganje sa pregradom za jaja na vratima uređaja
- ③ Ventilator sa osvetljenjem
- ④ Polica za odlaganje sa finim podešavanjem:
Kada je napunjena, možete podesiti visinu police da biste napravili prostor za visoke boce.
- ⑤ Suva zadnja strana radi sprečavanja kondenzata
- ⑥ Razdelna polica za odlaganje namirnica (FlexiBoard):
Gurnite prednju polovinu staklene ploče prema nazad i napravite mesto u prednjem delu za visoke posude.
- ⑦ Polica za odlaganje namirnica sa osvetljenjem (FlexiLight 2.0)
- ⑧ varijabilni nosač za flaše
- ⑨ Polica za flaše sa držačem flaša:
Držač za flaše možete pomeriti udesno ili ulevo i napraviti mesto za napitke u kartonskom pakovanju.
- ⑩ Mesto za pleh za pečenje (XL unutrašnjost)
- ⑪ Pregradna ploča sa policom za flaše, posudom za vodu i ovlaživačem:
Uskladišteno voće i povrće se prska svaki put kada se vrata otvore i otprilike svakih 90 minuta.
- ⑫ Poklopac odeljka za podešavanje vlažnosti vazduha u fioci za održavanje vlažnosti
- ⑬ Kutija za sortiranje:
Ovde čuvajte namirnice osetljive na pritisak, kao što su bobice.
- ⑭ Fioka vlažnog vazduha za voće i povrće (PerfectFresh Active zona)
- ⑮ Kanal i otvor za odvod otopljene vode:
nastali kondenzat otiče i automatski isparava.
- ⑯ Fioka suvog vazduha sa niskom temperaturom za lako kvarljive namirnice (PerfectFresh Active zona)
- ⑰ Zona zamrzavanja se alternativno može koristiti kao dodatna zona hlađenja – varijabilna temperaturna zona (Freeze&Cool)
- ⑱ Fioka
- ⑲ Poprečni presek ventilacije

Opis uređaja

Displej

Šiljati ili oštri predmeti, npr. olovke, mogu da izgrebu displej.

Displej dodirujte samo prstima.

Ukoliko su Vam prsti hladni, postoji mogućnost da displej ne reaguje.















- ① Indikator temperature za zonu za hlađenje
- ② Indikator temperature za zonu za zamrzavanje
- ③ Senzorski taster režima podešavanja  za biranje raznih funkcija u režimu podešavanja
- ④ Indikator statusa veze (vidljiv samo ako je uspostavljena mrežna veza)
- ⑤ Indikator demo programa (vidljiv samo ako je uključena funkcija demo program)

Razumevanje principa rukovanja











- Dodirnite željenu oblast/željeni simbol na početnom ekranu.
 - Prevlačite ulevo ili udesno preko ekrana dok se u sredini ne prikaže željena vrednost/željeni simbol.
 - Za potvrdu dodirnite željeni odabir na ekranu.
- Odabrana vrednost/odabrani simbol svetli narandžasto (osim nekoliko izuzetaka).
- Za izlazak iz nivoa podešavanja dodirnite  ili OK.

Režim podešavanja

U režimu podešavanja možete da birate sledeće funkcije i delimično promenite njihove postavke:

Simbol	Funkcija	Fabričko podešavanje
	Uključivanje ili isključivanje funkcije režima rada Party (vidi poglavlje „Aktiviranje drugih podešavanja“)	Isključeno
	Uključivanje ili isključivanje funkcije Holiday (vidi poglavlje „Aktiviranje drugih podešavanja“)	Isključeno
	Uključivanje ili isključivanje funkcije zaključavanja (vidi poglavlje „Aktiviranje drugih podešavanja“)	 (isključeno)
	Isključivanje rashladnog uređaja (vidi poglavlje „Uključivanje i isključivanje rashladnog uređaja“)	
	Uključivanje ili isključivanje funkcije režima rada Šabat (vidi poglavlje „Aktiviranje drugih podešavanja“)	Isključeno
	Pozivanje verzije Šabat programa	—
	Promena vremena do aktiviranja alarma za vrata (vidi poglavlje „Aktiviranje drugih podešavanja“)	1:00
	Varijabilnu temperaturnu zonu (Freeze&Cool) podesiti po želji (vidi poglavlje „Aktiviranje drugih podešavanja“)	
	Zona zamrzavanja je uključena. Dodatna zona hlađenja se može izabrati.	Uključeno
	Dodatna zona hlađenja je uključena. Zona zamrzavanja se može izabrati.	Isključeno
	Promena nivoa temperature u zoni PerfectFresh Active , (vidi poglavlje „Odgovarajuća temperatura“)	5
	Uključivanje ili isključivanje raspršivača (ovlaživača) ili podešavanje intenziteta raspršivača (vidi poglavlje „Sklađštenje namirnica u PerfectFresh Active zoni“)	Isključeno

Opis uređaja

	Konfigurisanje funkcije Miele@home po 1. put, aktiviranje i deaktiviranje WLAN-a ili resetovanje konfiguracije mreže (vidi poglavlje „Aktiviranje drugih podešavanja“)	Aplikacija
	Uključivanje ili isključivanje zvuka tastera	Uključeno
	Izmena jačine zvučnih upozorenja ili signala i potpuno isključivanje jačine zvučnih upozorenja ili signala (vidi poglavlje „Aktiviranje drugih podešavanja“)	Uključeno /stepen 5
	Menjanje osvetljenosti ekrana (vidi poglavlje „Aktiviranje drugih podešavanja“)	Stepen 4
	Promena jedinice temperature (°celzijus ili °farenhajt)	°C
	Isključivanje demo programa (vidljivo samo kada je isključeno) (vidi poglavlje „Aktiviranje drugih podešavanja“)	Isključeno
	Vraćanje podešavanja na fabrička podešavanja (vidi poglavlje „Aktiviranje drugih podešavanja“)	—
	Pozivanje informacija (identifikaciona oznaka modela i fabrički broj) o rashladnom uređaju (vidi poglavlje „Aktiviranje drugih podešavanja“)	—
	Uključivanje podsetnika za zamenu filtera za mirise (vidi poglavlje „Pribor koji se posebno kupuje“) (vidi poglavlje „Aktiviranje drugih podešavanja“)	Isključeno
	Uključivanje ili isključivanje režima čišćenja (vidi poglavlje „Čišćenje i održavanje“)	Isključeno

Uređenje unutrašnjosti uređaja

Premeštanje police za namirnice/police za flaše

Premeštajte samo prazne police za namirnice/police za flaše na vratima uređaja.

- Gurnite posudu za odlaganje namirnica/policu za flaše nagore i izvadite je prema napred.
- Ponovo postavite police za namirnice/police za flaše na željeno mesto.

Premeštanje posude za odlaganje sa finim podešavanjem

Premeštajte samo prazne police za namirnice/police za flaše na vratima uređaja.

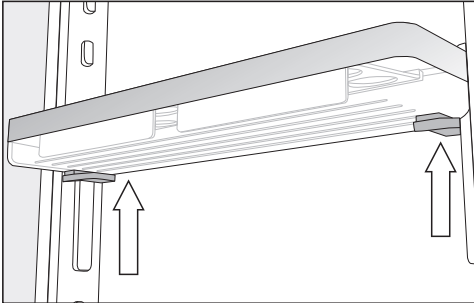

- Uhvatite posudu za odlaganje obema rukama, tako da dodirnete sive tastere sa obe strane ispod posude za odlaganje.
- Istovremeno pritisnite sive tastere na posudi za odlaganje i izvadite je iz vođica nagore.

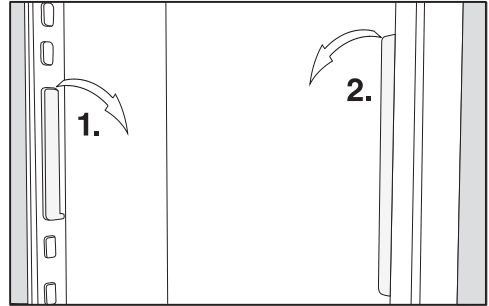

- Skinite vođicu sa brega i premestite je u željeni položaj.
- Premestite drugu vođicu paralelno sa prvom.
- Vratite posudu za odlaganje odozgo na vođice.

Premeštanje police za odlaganje namirnica/police za odlaganje namirnica sa osvetljenjem

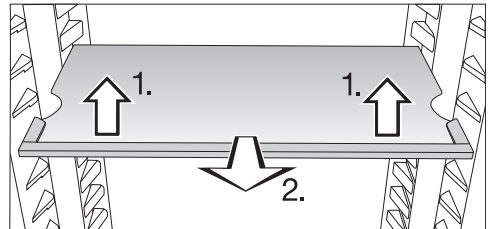

- Podignite malo prednju stranu police i povucite je malo napred.
- Podignite je sa žlebovima iznad ispušćenja za postavljanje kako biste je premestili nagore ili nadole.
- Ubacite policu za odlaganje namirnica.

Vodite računa da polica za odlaganje namirnica sa osvetljenjem čujno ulegne na mesto.

Police su osigurane graničnicima da ne bi slučajno bile izvučene napolje.

Opis uređaja

Pomeranje razdeljene police za odlaganje namirnica

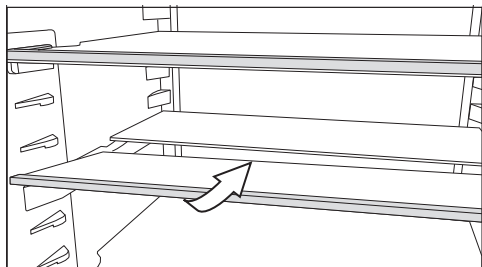

- Podignite malo prednju polovinu staklene ploče i pažljivo gurnite staklenu ploču ispod zadnje polovine.

Premeštanje razdeljene police za odlaganje namirnica

- Izvadite obe polovine staklene ploče.

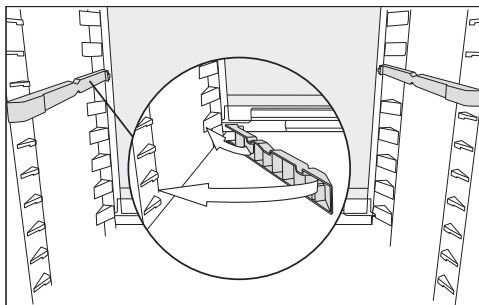

- Postavite oba adaptera na željenu visinu levo i desno na ispupčenja za odlaganje.

Staklena ploča sa graničnom ivicom mora ležati nazad.

Premeštanje nosača za flaše

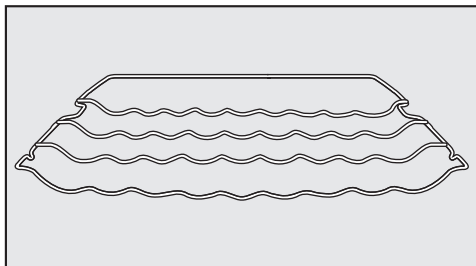

Nosač za flaše možete da postavite u rashladni uređaj na razne načine.

- Lagano podignite prednju stranu nosača za flaše i povucite malo ka napred, podignite iznad ispupčenja za postavljanje i premestite ga nagore ili nadole.

Zadnji granični deo mora da pokazuje nagore da flaše ne bi dodirivale zadnju stranicu.

Nosač za flaše je osiguran graničnicima da ne bi slučajno bio izvučen napo-
lje.

Upotreba nosača za flaše u razdvojnoj ploči

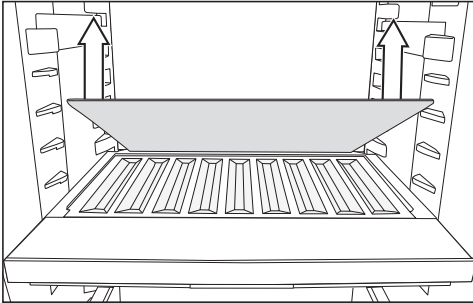

- Skinite zadnju staklenu policu sa pregradne ploče i odvojeno sačuvajte staklenu policu.
- Postavite flaše sa policom unazad do graničnika.

Savet: Ako flaše vire preko nosača za flaše pomerite donju policu za flaše nagore u vratima.

Vađenje i ponovno postavljanje kutije za sortiranje

- Prvo podignite kutiju za sortiranje ot-
pozadi kada želite da je izvadite.
- Za ponovno vraćanje kutije za sortira-
nje u fioku, prvo je postavite prednjim
delom.

Mesto za pleh za pečenje

Iznad fioka je moguće postaviti pleh za
pečenje. Maksimalne dimenzije pleha za
pečenje su: širina 466 mm/dubina
386 mm/visina 50 mm.

- Otvorite vrata uređaja do kraja.

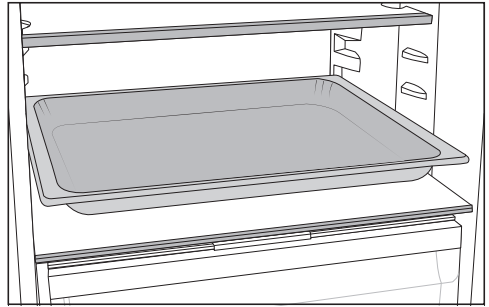

- Postavite pleh za pečenje na pregrad-
nu ploču.

Savet: Ostavite pleh za pečenje da se
ohladi na sobnu temperaturu pre nego
što ga stavite u zonu za hlađenje.

Premeštanje Active AirClean filtera

Držać Active AirClean filtera naleže na
zadnju zaštitnu lajsnu police za odlaga-
nje.

- Da biste premestili Active AirClean fil-
ter, povucite ga nagore sa zaštitne laj-
sne.
- Skinite zaštitnu lajsnu sa police za
odlaganje.
- Stavite zaštitnu lajsnu na željenu poli-
cu za odlaganje.

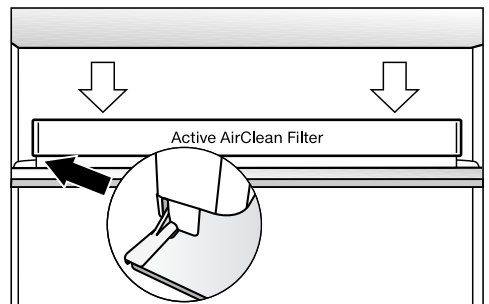

- Postavite Active AirClean filter na zaš-
titnu lajsnu.

Opis uređaja

Fleksibilno uređivanje zone zamrzavanja (VarioRoom)

Ako u rashladni uređaj hoćete da stavite veći komad namirnice, npr. ćurku ili divljač, možete da izvadite gornju fioku za zamrzavanje i staklene ploče između fioke za zamrzavanje. Na taj način se dobija veća zapremina, a time i veći prostor za skladištenje kabastih, visokih namirnica za zamrzavanje.

Priloženi pribor

Pregrada za jaja

Kutija za sortiranje

Posuda za kocke leda

Graničnik otvaranja vrata

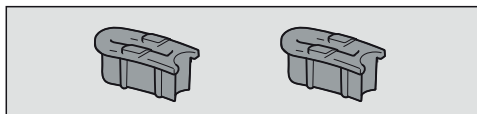

Šarke vrata su fabrički podešene tako da vrata uređaja mogu da se otvore pod uglom do 115°. Ukoliko bi vrata uređaja npr. prilikom otvaranja udarala o susjedni zid, ugao otvaranja vrata uređaja se može ograničiti na oko 90°.

Obavite montažu u skladu sa priloženim uputstvom za montažu.

Pribor koji se posebno kupuje

Prilagođeni rashladnom uređaju možete da naručite korisne delove pribora i sredstva za čišćenje i održavanje iz Miele asortimana.

U Miele e-shopu, kod Miele servisne službe ili Miele specijalizovanog prodavca možete nabaviti proizvode koji su specijalno namenjeni rashladnom uređaju, kao što su npr. sredstvo za održavanje uređaja i pribor.

U Miele e-shop dolazite preko sledećeg QR-koda:



Uključivanje i isključivanje rashladnog uređaja

Pre prve upotrebe

- Uklonite svu ambalažu i zaštitne folije.
- Očistite unutrašnjost vitrine i pribor.

Priključivanje rashladnog uređaja

- Priključite rashladni uređaj na električnu mrežu, kao što je opisano u poglavlju „Električni priključak“.

Na ekranu se prvo prikazuje Miele, a zatim .



Punjenje i postavljanje posude za vodu za raspršivač



- Napunite posudu za vodu za raspršivač svežom vodom za piće (vidi poglavlje „Skladištenje namirnica PerfectFresh Active zoni“, odeljak „Fika vlažnog vazduha“).
- Postavite posudu za vodu u razdvojnu ploču između zone za hlađenje i PerfectFresh Active zone (vidi poglavlje „Skladištenje namirnica PerfectFresh Active zoni“, odeljak „Fika vlažnog vazduha“).

Uključivanje rashladnog uređaja

- Otvorite vrata uređaja.
- Dodirnite simbol na displeju .

Rashladni uređaj počinje da hladi, a osvetljenje unutrašnjosti se pali.

Čim se dostigne podešena temperatura zamrzavanja, gasi se simbol  , indikator temperature zone za zamrzavanje neprekidno svetli, a zvučni signal upozorenja se više ne čuje.

- Ako vam upozoravajući ton smeta, dodirnite simbol  .

Zvučni signal upozorenja se više ne čuje.



Rashladni uređaj se podešava na unapred odabrane temperature.

Da bi temperatura bila dovoljno niska, pustite da se rashladni uređaj prethodno hladi nekoliko sati pre nego što u njega prvi put stavite namirnice. Stavite namirnice u rashladni uređaj tek kada se postigne unapred podešena temperatura.

U zonu za zamrzavanje stavite namirnice tek kada temperatura u zoni za zamrzavanje bude dovoljno niska (najmanje -18°C).

Isključivanje rashladnog uređaja

Kompletan rashladni uređaj možete da isključite samo u režimu podešavanja .



- Dodirnite simbol .
- Prevlačite ulevo ili udesno dok se simbol  ne prikaže u sredini.
- Dodirnite simbol .

Hlađenje i unutrašnje osvetljenje su isključeni.

Na displeju se prikazuje simbol .

Obratite pažnju: rashladni uređaj nije odvojen od električne mreže kada se isključuje.

Odvojeno isključivanje zone za hlađenje ili zone za zamrzavanje

- Dodirnite indikator za temperaturu temperature zone koju želite da isključite.
- Prevlačite udesno dok se  ne prikaže u sredini.
- Dodirnite .



Indikator temperature za izabranu temperaturnu zonu se isključuje. Na displeju se prikazuje .

Uključivanje i isključivanje rashladnog uređaja

Izabrana temperaturna zona je isključena.

Drugi indikator temperature i dalje svetli.

Ponovno zasebno uključivanje zone za hlađenje ili zone za zamrzavanje

- Dodirnite u odgovarajućem indikatoru temperature na .
- Dodirnite .

Željena temperaturna zona je ponovo uključena.

Obratite pažnju ako ste duže vreme odsutni

Ukoliko zbog dužeg odsustva isključite rashladni uređaj, ali ga ne očistite, postoji opasnost da će se stvoriti buđ ako vrata uređaja ostanu zatvorena. Obavezno očistite rashladni uređaj.

Ako rashladni uređaj nećete koristiti duže vreme, onda uradite sledeće:

- Isključite rashladni uređaj.
- Izvucite mrežni utikač iz struje ili isključite osigurač u kućnoj instalaciji.
- Ispraznite posudu za vodu ovlaživača i sačuvajte je u čistom i suvom stanju.
- Da biste rashladni uređaj dovoljno provetрили i sprečili stvaranje neprijatnih mirisa, očistite rashladni uređaj i ostavite ga otvorenim.

Pridržavajte se poslednja dva saveta i kada odvojeno isključujete zonu za hlađenje na duže vreme.

Preduslovi za umrežavanje

Obratite pažnju na sledeće preduslove za umrežavanje:

1. Na mestu postavljanja je dostupna kućna mreža.
Pripremite lozinku za WLAN.
2. Miele aplikacija je dostupna na bilo kom mobilnom uređaju.
3. Posedujete korisnički nalog u Miele aplikaciji.

Miele aplikacija

Miele aplikaciju možete besplatno preuzeti sa Apple App Store® ili Google Play Store™-a.



Umrežavanje po prvi put

- Dodirnite simbol .
- Prevlačite ulevo ili udesno dok se simbol @ ne prikaže u sredini.
- Dodirnite simbol @.
- Dodirnite željeni način povezivanja (APP ili WPS).

Nakon uspešne prijave, na displeju se pojavljuje simbol .

Ukoliko veza nije mogla da se uspostavi, pojavljuje se simbol .

- U tom slučaju pokrenite postupak ponovo.
- Za izlazak sa nivoa podešavanja, dodirnite simbol .

Uključivanje i isključivanje rashladnog uređaja

Sprovođenje funkcije Scan & Connect

- Skenirajte QR kôd.

Ako ste instalirali Miele aplikaciju i imate korisnički nalog, odmah ćete biti usmereni na umrežavanje.

Ako još uvek niste instalirali Miele aplikaciju, bićete prebačeni u Apple App Store® ili Google Play Store™.

- Instalirajte Miele aplikaciju i podesite korisnički nalog.
- Ponovo skenirajte QR kôd.

Miele aplikacija vas vodi kroz podešavanje.

(zavisno od modela)



Rukovanje

Odgovarajuća temperatura

Odgovarajuće podešavanje temperature je od ključne važnosti za rok trajanja životnih namirnica. Snižavanjem temperature usporavaju se procesi razmnožavanja mikroorganizama. Namirnice se ne kvare tako brzo.

Temperatura u rashladnom uređaju raste:

- što se vrata uređaja otvaraju češće i duže;
- što se više namirnica stavi u uređaj;
- što su toplije sveže stavljene namirnice;
- što je temperatura okoline u kojoj se rashladni uređaj nalazi viša. Rashladni uređaj je napravljen za određenu klimatsku klasu (opseg temperature okoline) čijeg raspona se treba pridržavati.

... u zoni za hlađenje i u PerfectFresh Active zoni

U zoni za hlađenje preporučujemo temperaturu hlađenja od **4°C**.

Temperatura u PerfectFresh Active zoni se automatski reguliše i kreće se od **0 do 3°C**.

... u zoni za zamrzavanje

Za zamrzavanje svežih namirnica je potrebna temperatura od **-18°C**. Rok trajanja namirnica se na taj način može produžiti, a da se pritom održi optimalan kvalitet.

Čim temperatura poraste iznad **-10°C**, počinje razlaganje namirnica zbog mikroorganizama i namirnice se kraće održavaju. Iz tog razloga je dozvoljeno ponovo zamrznuti delimično ili potpuno odmrznute namirnice tek nakon njihove obrade (kuvanjem ili pečenjem). Na visokim temperaturama će većina mikroorganizama biti uništena.

Sa konstantnom temperaturom zamrzavanja od **-18°C** i uz odgovarajući higijenski program, u velikoj meri može da se iskoristi maksimalno vreme skladištenja namirnica i izbegne bacanje hrane.

Indikator temperature

U normalnom režimu rada na ekranu se prikazuje **srednja, stvarna temperatura u zoni za hlađenje i najviša temperatura u zoni za zamrzavanje**, koja trenutno vlada u rashladnom uređaju.

Zavisno od temperature okoline i podešavanja može potrajati nekoliko sati dok se ne dostignu željene temperature i konstantno prikazuju.

Podešavanje temperature u zoni hlađenja/zoni zamrzavanja

- Dodirnite indikator temperature zone za hlađenje, čiju temperaturu želite da podesite.
- Prevlačite ulevo ili udesno dok se željena temperatura ne prikaže u sredini.
- Za potvrdu dodirnite željenu temperaturu.

Indikator temperature ponovo prebacuje na stvarnu temperaturu hlađenja i zamrzavanja, koja je u tom trenutku u rashladnom uređaju.



Moguće vrednosti podešavanja

- Zona hlađenja: 3 do 9 °C
- Zona zamrzavanja: -15 do -26 °C
- Dodatna zona hlađenja (Freeze&Cool): -2 do 14 °C

Promena nivoa temperature u PerfectFresh Active zoni

Temperatura u PerfectFresh Active zoni se automatski reguliše u opsegu od 0 do 3°C.

Ukoliko želite da temperatura bude malo viša ili niža, pošto npr. stavljate ribu, možete neznatno i postepeno da promenite temperaturu.

- Dodirnite .
- Prevlačite ulevo ili udesno dok se  ne prikaže u sredini.
- Dodirnite .
- Prevlačite ulevo ili udesno dok se željeno podešavanje (1: najniža temperatura, 9: najviša temperatura) ne prikaže u sredini.
- Za potvrdu dodirnite željeno podešavanje.

Fabričko podešavanje nivoa temperature je 5.

Pri podešavanju od nivoa 1 do nivoa 4 pod određenim okolnostima temperatura može pasti na 0°C. Namirnice bi mogle da se zamrznu.

Proverite podešavanje temperature.

Alarm za temperaturu i alarm za vrata



 Ugrožavanje zdravlja usled konzumiranja pokvarenih namirnica.

Ako je temperatura duže vreme bila viša od -18°C, namirnice mogu da se odmrznu delimično ili potpuno. Time se skraćuje rok trajanja namirnica.

Proverite da li su se namirnice potpuno ili delimično odmrznule. U tom slučaju potrošite ove namirnice što je pre moguće ili dalje obradite namirnice (kuvanjem ili pečenjem) pre nego što ih ponovo zamrznete.

Alarm za temperaturu

Rashladni uređaj je opremljen alarmom za temperaturu tako da temperatura u zoni zamrzavanja ne raste neprimetno.

Ako temperatura u zoni za zamrzavanje dostigne previsoku temperaturnu oblast, na indikatoru temperature zone za zamrzavanje zasvetleće   crveno.

Dodatno će se oglasiti zvučni signal upozorenja sve dok ne prođe stanje alarma ili dok se prethodno ne isključi zvučni signal upozorenja.

Kada će rashladni uređaj prepoznati neku temperaturnu oblast kao previsoku, zavisi od podešene temperature.

Rukovanje

Zvučni i vizuelni signal javlja se u sledećim situacijama pod određenim uslovima:

- Pri uključivanju rashladnog uređaja temperatura u temperaturnoj zoni previše odstupa od podešene temperature.
- Prilikom razvrstavanja i vađenja zamrznutih namirnica ulazi suviše toplog vazduha iz prostorije.
- Pri zamrzavanju veće količine namirnica.
- Pri zamrzavanju tople sveže namirnice.
- Došlo je do nestanka struje.
- Rashladni uređaj je neispravan.

Pre nego što isključite alarm za temperaturu, treba utvrditi uzrok alarma za temperaturu i otkloniti ga.

Ako Vam zvučni signal upozorenja smeća, možete da ga isključite ranije.

■ Dodirnite .

Poruka upozorenja je potvrđena:  se gasi, a zvučni signal upozorenja utihne.

Na displeju se pojavljuje početni ekran: na indikatoru temperature zone za zamrzavanje se u trajanju od oko 1 minuta trepćući prikazuje najviša temperatura u zoni za zamrzavanje, koja je postojala do tada. Zatim indikator temperature prebacuje na aktuelnu temperaturu u zoni za zamrzavanje.

Alarm za vrata

Rashladni uređaj je opremljen alarmom za vrata da bi se sprečio gubitak energije dok su vrata uređaja otvorena i radi zaštite namirnica u frižideru od toplote.

Ukoliko vrata uređaja stoje otvorena duže vreme, na odgovarajućem indikatoru temperature  se prikazuje žutim svetlom. Pored toga, emituje se zvučni signal upozorenja i treperi unutrašnje osvetljenje.

Vreme do aktiviranja alarma za vrata može da se izmeni (vidi poglavlje „Aktiviranje drugih podešavanja“).

Zvučni signal upozorenja alarma za vrata može da se isključi (vidi poglavlje „Aktiviranje drugih podešavanja“).

Čim zatvorite vrata uređaja, zvučni signal upozorenja utihne, a na displeju se gasi .

Prevremeno isključivanje alarma za vrata

■ Dodirnite simbol .

Zvučni signal upozorenja se više ne čuje, simbol  se isključuje i unutrašnje osvetljenje ponovo svetli konstantno.

Ako se vrata uređaja ne zatvore, alarm za vrata se ponavlja nakon oko 1 minuta.

Korišćenje funkcija Intenzivno hlađenje i Intenzivno zamrzavanje

Super hlađenje ❄️

Kada je uključena funkcija Super hlađenje ❄️, **zona za hlađenje** se vrlo brzo rashlađuje do najniže vrednosti (zavisno od temperature okoline). Rashladni uređaj radi sa maksimalnom snagom hlađenja i temperatura opada. Izaberite ovu funkciju ukoliko želite brzo da rashladite velike količine svežih namirnica ili napitaka.

Pri uključenoj funkciji Super hlađenje ❄️ može doći do češće pojave šumova na uređaju.

Funkcija Super hlađenje ❄️ se mora uključiti neposredno pre stavljanja namirnica ili napitaka.

Funkcija Super hlađenje ❄️ se automatski isključuje nakon otprilike 12 sati. Rashladni uređaj ponovo radi normalnom snagom hlađenja.

Savet: Da biste uštedeli energiju, možete sami da isključite funkciju Super hlađenje ❄️ čim namirnice ili napici budu dovoljno hladni.

Uključivanje/isključivanje funkcije Super hlađenje ❄️

- Dodirnite indikator za temperaturu za zonu hlađenja.
- Da biste uključili i ponovo isključili funkciju Super hlađenje, dodirnite ❄️.

Pri **uključenoj** funkciji Super hlađenje ❄️ svetli narandžasto.

- Izadite iz nivoa podešavanja dodirom na indikator temperature.

Super zamrzavanje ❄️

Pri uključenoj funkciji Super zamrzavanje ❄️ **zona za zamrzavanje** se veoma brzo hladi do najniže vrednosti (u zavisnosti od temperature okoline). Rashladni uređaj radi sa maksimalnom snagom hlađenja i temperatura opada. Izaberite ovu funkciju pre zamrzavanja svežih namirnica. Tako ćete postići da se namirnice brzo zamrznju i da se na taj način očuvaju hranljive vrednosti, vitamini, izgled i ukus.

Pri uključenoj funkciji Super zamrzavanje ❄️ može doći do češće pojave šumova na uređaju.

Funkciju Super zamrzavanje morate da uključite otprilike **6 sati pre stavljanja** namirnica koje treba zamrznuti. Ako se koristi **maksimalni kapacitet zamrzavanja** funkciju Super zamrzavanje morate da uključite **24 sata ranije** ❄️.

Funkcija Super zamrzavanje ❄️ se automatski isključuje nakon 72 sata. Rashladni uređaj ponovo radi normalnom snagom hlađenja. Dužina vremena do isključivanja funkcije zavisi od količine sveže stavljenih namirnica.

Savet: Radi uštede energije funkciju Super zamrzavanje možete sami isključiti čim namirnice ili napici budu dovoljno hladni.

Funkciju Super zamrzavanje ne morate uključivati

- ukoliko stavljate već zamrznute namirnice.
- ukoliko dnevno zamrzavate samo do 2 kg namirnica.

Uključivanje i isključivanje funkcije Super zamrzavanje ❄️

- Dodirnite indikator temperature zone za zamrzavanje.
- Da biste uključili i ponovo isključili funkciju Super zamrzavanje, dodirnite ❄️.

Pri **uključenoj** funkciji Super zamrzavanje ❄️ svetli narandžasto.

- Izadite iz nivoa podešavanja dodirom na indikator temperature.

Rukovanje

Čuvanje namirnica u zoni hlađenja

Različite zone hlađenja

Zbog prirodne cirkulacije vazduha u zoni za hlađenje stvaraju se različite temperaturne oblasti.

Hladan, težak vazduh pada u donji deo zone za hlađenje. Prilikom skladištenja namirnica koristite različite hladne zone.

Ovo je rashladni uređaj sa automatskom raspodelom temperature (DynaCool). Čim se uključi hlađenje u zoni hlađenja, rashladni uređaj automatski uključuje ventilator. Na taj način se hladnoća u zoni hlađenja ravnomerno raspoređuje, a različite zone hlađenja su manje izražene. Tako se sve uskladištene namirnice hlade na približno istu temperaturu.

Najtoplija oblast

Najtoplija oblast u zoni za hlađenje se nalazi sasvim gore u prednjem delu i na vratima uređaja. Ovu oblast koristite npr. za čuvanje maslaca, kako bi se lakše nanosio, i za sir, da bi zadržao svoju aromu.

Najhladnija oblast

Najhladnija oblast u zoni hlađenja se nalazi neposredno iznad razdvojne ploče do PerfectFresh Active zone i na zadnjoj strani uređaja. Međutim, u fiokama PerfectFresh Active zone vladaju još niže temperature.

Kod podešavanja temperature od 4 °C i odgovarajuće higijene usporava se razmnožavanje bakterija, npr. salmonelle i listerije, koje mogu da prouzrokuju teška trovanja životnim namirnicama.

Koristite ove oblasti u zoni za hlađenje i u PerfectFresh Active zoni za sve osetljive i lako kvarljive namirnice, kao što su npr.:

- Riba, meso, živina
- Kobasice, gotova jela
- Jela/peciva sa jajima ili pavlakom
- Sveže testo, testo za kolače, picu, kiš
- Sir od svežeg mleka i drugi proizvodi od svežeg mleka
- Humus, namazi od povrća, zamenski proizvodi za mladi sir na biljnoj bazi
- Pripremljeno povrće upakovano u foliju
- Generalno sve sveže namirnice (čiji se minimalni rok trajanja odnosi na temperaturu čuvanja od najmanje 4°C)

Nije pogodno za čuvanje u zoni hlađenja

Nisu sve namirnice pogodne za čuvanje na temperaturama ispod 5°C, pošto su osetljive na hladnoću.

U namirnice koje su osetljive na hladnoću između ostalog spadaju:

- Ananas, avokado, banane, nar, mango, dinje, papaja, marakuja, citrusi (kao što su limun, pomorandže, mandarine, grejpfrut)
- Voće koje treba da dozreva
- Plavi patlidžan, krastavci, krompir, paprika, paradajz, tikvice
- Tvrdi sir (kao što su parmezan, kačkavalj)

Savet: Varijabilna temperaturna zona vam omogućava da zonu zamrzavanja alternativno koristite kao dodatnu zonu hlađenja. Ove namirnice se optimalno čuvaju u rasponu temperature od 8°C do 14°C (vidi poglavlje „Čuvanje namirnica u dodatnoj zoni hlađenja“, odeljak „Raspon temperature od 8°C do 14°C“).

Da li namirnice treba skladištiti upakovane ili raspakovane?

U zoni za hlađenje namirnice čuvajte upakovane ili dobro pokrivene (u PerfectFresh Active zoni postoje izuzeci).

Na taj način se sprečavaju upijanje drugih mirisa, sušenje namirnica i prenošenje eventualno prisutnih bakterija. Obratite pažnju na ovo posebno prilikom skladištenja namirnica životinjskog porekla. Vodite računa da naročito namirnice poput sirovog mesa i ribe ne dođu u kontakt sa drugim namirnicama.

Kada je temperatura pravilno podešena i uz odgovarajuću higijenu, može znatno da se produži rok trajanja namirnica. Tako se izbegava bacanje hrane.



Čuvanje namirnica u PerfectFresh Active zoni

PerfectFresh Active zona

PerfectFresh Active zona ispunjava zahteve fiok za hlađenje prema standardu DIN EN 62552:2025.

U PerfectFresh Active zoni vladaju optimalni uslovi za čuvanje voća, povrća, ribe, mesa i mlečnih proizvoda. Namirnice ostaju znatno duže sveže a ukus i vitamini ostaju očuvani.

Temperatura u PerfectFresh Active zoni reguliše se automatski i kreće se od 0 do 3°C. To su niže temperature nego u standardnim zonama za hlađenje, ali je to optimalna temperatura skladištenja za namirnice koje nisu osjetljive na hladnoću.

Pored toga, u PerfectFresh Active zoni postojeća vlažnost vazduha može da se reguliše tako da vlažnost odgovara uskladištenim namirnicama. Kada se uključuje raspršivač , čuvano voće i povrće se prska vodenom parom. Raspršivač  se uključuje otprilike na svakih 90 minuta i prilikom svakog otvaranja vrata. Veća vlažnost vazduha utiče da namirnice zadrže svoju vlažnost i da se ne suše tako brzo.

Imajte na umu da je veoma važno da namirnice budu u dobrom stanju prilikom stavljanja u uređaj kako bi se dobro očuvale.

Namirnice izvadite iz PerfectFresh Active zone otprilike 30 do 60 minuta pre konzumiranja. Aroma i ukus se razvijaju tek na sobnoj temperaturi.

Fioka za održavanje vlažnosti

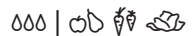

U fioci za održavanje vlažnosti temperatura iznosi od 0 do 3°C, zavisno od položaja poklopca odeljka vlažnost vazduha nije povećana δ ili je povećana $\delta\delta$.

Smanjena vlažnost vazduha δ

Kod ovog podešavanja δ , od fiok za održavanje vlažnosti postane suva fioka (vidi odeljak „Suva fioka“).

Rukovanje

Povećana vlažnost vazduha ∆∆∆

Kod ovog podešavanja, fioka je kao fioka za održavanje vlažnosti pogodna za čuvanje voća i povrća.

U slučaju povećane vlažnosti u fioci za održavanje vlažnosti može doći do stvaranja kondenzata.

Ako smatrate da je kondenzacija prevelika i da škodi namirnicama, postupite na sledeći način:

Kondenzovanu vodu pokupite krpom.

Otvorite poklopac odeljka tako što ćete odabrati poziciju „Nepovećana vlažnost vazduha ∆“.

Isključite ovlaživač ☹.

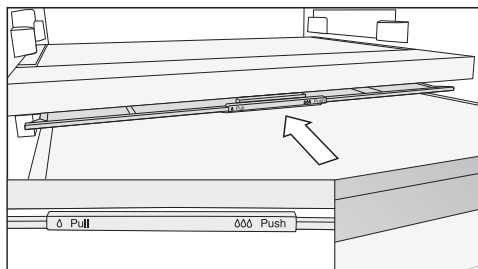

- Gurnite poklopac odeljka do graničnika nazad.

Poklopac odeljka je zatvoren a vlažnost vazduha ostaje u odeljku ∆∆∆.

Odabir povećane vlažnosti vazduha

∆∆∆

Za ovo podešavanje ∆∆∆ raspršivač ☹ bi trebalo da je uključen.

Pri uključenom raspršivaču ☹ neznatno se povećava potrošnja energije. Dodatno može doći do češće pojave šumova na uređaju.

- Dodirnite ☹.
- Prevlačite ulevo ili udesno dok se ☹ ne prikaže u sredini.
- Dodirnite ☹.
- Prevlačite ulevo dok se željeni intenzitet raspršivača (1: blago kvašenje; 3: maksimalno kvašenje) ne prikaže u sredini.
- Za potvrdu dodirnite željeno podešavanje.

Simbol ☹ svetli narandžasto.

- Otvorite fioku vlažnog vazduha.

Odabir nepovećane vlažnosti vazduha

Δ

Za ovo podešavanje Δ raspršivač ☹ bi trebalo da je isključen.

- Dodirnite ⚙.
- Prevlačite ulevo ili udesno dok se ☹ ne prikaže u sredini.
- Dodirnite ☹.
- Prevucite udesno i dodirnite ⏻.

Simbol ☹ svetli belo.

- Otvorite fioku vlažnog vazduha.

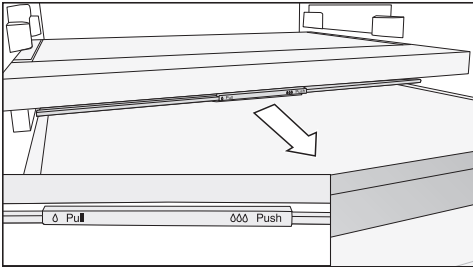

- Povucite poklopac odeljka do graničnika napred.

Poklopac odeljka je otvoren a vlažnost vazduha se smanjuje Δ.

Ukoliko namirnice štrče van ivice fioke, prilikom ubacivanja fioke poklopac odeljka može promeniti svoju poziciju i time se zatvoriti.

Prilikom punjenja fioke vodite računa da namirnice odozdo ne dodiruju poklopac odeljka.

Raspršivač (ovlaživač ☹)

Pri uključenom raspršivaču ☹ voće i povrće koje se čuva u fioci vlažnog vazduha se prska vodom prilikom svakog otvaranja vrata, kao i otprilike na svakih 90 minuta. Vodena para obezbeđuje dodatnu vlažnost u fioci vlažnog vazduha.

Raspršivač i pripadajuća posuda za vodu se nalaze u razdvojnoj ploči između zone za hlađenje i PerfectFresh Active zone.

Pre nego što uključite raspršivač (vidi poglavlje „Aktiviranje drugih podešavanja“) obratite pažnju na sledeće:

- Posuda za vodu je očišćena, napunjena vodom i dobro je upala u ležište.
- Poklopac odeljka fioke vlažnog vazduha je zatvoren (podešavanje ΔΔΔ).

Vode u posudi za vodu ima dovoljno za otprilike 4 meseca.

Posudu za vodu je potrebno napuniti samo kada raspršivač više ne proizvodi vodenu paru.

⚠ Opasnost od oštećenja usled neprikladnog punjenja.

Tečnosti koje sadrže šećer mogu da onesposobe funkcionisanje raspršivača.

Punite posudu za vodu isključivo svežom vodom za piće.

⚠ Ugroženost zdravlja usled zagađene vode.

Upotreba zagađene vode može da prouzrokuje trovanja.

Punite posudu za vodu isključivo svežom vodom za piće.

Rukovanje

⚠ Ugroženost zdravlja usled vode kontaminirane klicama.

U vodi koja duže vreme stoji u posudi za vodu može doći do stvaranja klica i ugroziti vaše zdravlje.

Ako su rashladni uređaj, zona hlađenja ili raspršivač van upotrebe duže od 2 dana, očistite posudu za vodu i napunite je svežom vodom za piće.

Ako je funkcija Holiday  uključena duže od 2 nedelje, očistite posudu za vodu i napunite je svežom vodom za piće.

Punjenje posude za vodu za raspršivač

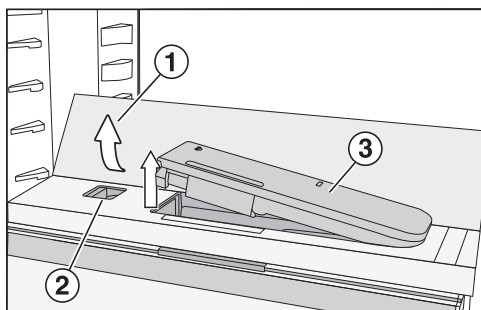

■ Pritisnite zadnje, spoljašnje uglove staklene police ①.

Staklena polica se napred preklopita nagore.

■ Podignite staklenu policu i preklopite je unazad.

Staklena polica stoji uspravno.

■ Pritisnite klizač ② ulevo.

Posuda za vodu ③ iskače iz udubljenja.

■ Izvadite posudu za vodu i do oznake napunite vodu za piće.

■ Ponovo postavite posudu za vodu.

■ Preklopite staklenu policu ① nadole.

Fioka suvog vazduha

Δ |   

U **fioci suvog vazduha** temperatura iznosi od 0 do 3°C, vlažnost vazduha nije povišena Δ.

Fioka suvog vazduha je naročito pogodna za skladištenje lako kvarljivih namirnica poput:

- sveže ribe, mekušaca i ljuskara
- mesa, živine, delikatesa
- gotovih salata
- mlečnih proizvoda, kao što su mleko, jogurt, sir, pavlaka, mladi sir itd.
- biljnih proizvoda, kao što su tofu, napitak od ovasa, humus, namazi od povrća, zamene za meso i sir itd.
- Osim toga ovde možete da skladištite namirnice svih vrsta ukoliko su one upakovane.

Vodite računa o tome da se namirnice bogate belančevinama brže kvare. To znači da se npr. mekušci i ljuskari kvare brže od ribe, a riba se kvari brže nego meso.



Iz higijenskih razloga čuvajte samo **poklopljene ili upakovane** namirnice.

Ukoliko niste zadovoljni rezultatom namirnica koje čuvate u rashladnom uređaju (namirnice npr. već posle kraćeg vremena čuvanja izgledaju mekane ili uvele), obratite još jednom pažnju na sledeće savete:



- Čuvajte samo sveže namirnice. Stanje namirnica prilikom skladištenja je odlučujuće za održavanje svežine.
- Pre stavljanja namirnica u uređaj očistite fioke u PerfectFresh Active zoni.
- Vrlo vlažne namirnice ostavite da se ocede pre nego što ih stavite u uređaj.
- Ne čuvajte namirnice osetljive na hladnoću u zoni PerfectFresh Active.
- Za čuvanje namirnica odaberite odgovarajuću fioku PerfectFresh Active, kao i odgovarajući položaj poklopca odeljka (smanjena vlažnost vazduha δ ili povećana vlažnost vazduha $\delta\delta\delta$).
- Visoka vlažnost vazduha $\delta\delta\delta$ u fioci za održavanje vlažnosti se postiže samo preko vlage koju sadrže skladištene namirnice, ako ih skladištite neupakovane. Što se više namirnica u odeljku skladišti, to je vlažnost veća.
- Nemojte prepuniti odeljke.
- Ako smatrate da je pri podešavanju $\delta\delta\delta$ kondenzacija suviše velika i da škodi namirnicama, postupite na sledeći način:
 - Kondenzovanu vodu pokupite krpom.
 - Postavite rešetku ili slično tako da višak tečnosti može da se ocedi.
 - Otvorite poklopac odeljka, tako što ćete odabrati poziciju „Nepovećana vlažnost vazduha δ “ i isključite ovlaživač .
- Ukoliko vlažnost vazduha uprkos podešavanju $\delta\delta\delta$ bude preniska, upakujte namirnice u ambalažu koja ne propušta vazduh.
- Ukoliko imate osećaj da je temperatura u PerfectFresh Active zoni previsoka ili preniska, pokušajte najpre da je regulišete preko zone hlađenja tako što ćete tamno neznatno promeniti temperaturu za 1 do 2°C. Najkasnije kada se na dnu PerfectFresh Active fioke stvore kristali leda, morate da povećate temperaturu, jer će u protivnom previše hladnoće štetno uticati na namirnice.
- Ako promena temperature u zoni hlađenja nije dovoljna, promenite temperaturu u PerfectFresh Active zoni (vidi poglavlje „Prilagođavanje podešavanja“).

Rukovanje

Čuvanje namirnica u dodatnoj zoni hlađenja

Varijabilna temperaturna zona vam omogućava da zonu zamrzavanja  alternativno koristite kao zonu hlađenja .

Možete dodatno hladiti veću količinu svežih namirnica ili napitaka, kao npr. za roštiljanje ili u letnjim mesecima.

Dodatnu zonu hlađenja  uključujete u režimu za podešavanje  (vidi poglavlje „Aktiviranje drugih podešavanja“, odeljak „Varijabilni raspon temperature (Freeze&Cool)“).

U zavisnosti od namirnica koje treba čuvati može se izabrati podesiva temperatura od -2°C do 14°C:

Raspon temperatura 8°C do 14°C

Ovaj raspon temperatura odgovara temperaturama koje se mogu sresti u podrumima.

- neupakovano povrće koje je osetljivo na hladnoću, kao što je krompir, crni luk, plavi patlidžan, krastavci, paprika, paradajz, tikvice
- neupakovano voće koje je osetljivo na hladnoću, kao što je ananas, avokado, banane, nar, mango, dinje, papaja, marakuja, citrusi (kao što su limun, pomorandže, mandarine, grejpfrut)
- povrće i voće koje ne bi trebalo tako brzo da dozreva, kao što su paradajz, kruške, nektarine, kivi i šljive
- vino osetljivo na hladnoću
- osvežavajući napici, kao što su mineralna voda, limunada, voćni gazirani sok, voćni sok
- konzerve

- tvrdi sir (parmezan)
- maslac koji treba da sačuva sposobnost mazanja

Raspon temperatura 3°C do 9°C

Ovaj raspon temperature odgovara temperaturama u zoni za hlađenje.

Obratite pažnju na preporuke za čuvanje u poglavlju „Čuvanje namirnica u zoni hlađenja“.

Raspon temperatura -2°C do 3°C

Klima skladištenja odgovara fioci suvog vazduha (vidi poglavlje „Čuvanje namirnica u Perfect-Active zoni“, odeljak „Fioka suvog vazduha“).

Ona je naročito pogodna za skladištenje lako kvarljivih namirnica.

-2°C do 0°C

- sveža riba, mekušci i ljuskari

0°C do 3°C

- meso, živina, suhomesnati proizvodi
- mlečni proizvodi, kao što su jogurt, sir, pavlaka, mladi sir itd.
- sir od svežeg mleka i proizvodi od svežeg mleka
- biljni proizvodi, kao što je tofu, napitak od ovasa, humus, falafel, namazi od povrća itd.
- zamene za meso i sir na biljnoj bazi
- jela sa jajima ili pavlakom
- sveže testo, testo za kolače, testo za picu
- delikates salate, gotova jela
- Osim toga ovde možete da skladištite namirnice svih vrsta ukoliko su one upakovane.

Zamrzavanje i čuvanje svežih namirnica

Pre stavljanja namirnica

- Ako imate količinu svežih namirnica veću od 2 kg, uključite funkciju Super zamrzavanje ❄️ 6 sati pre stavljanja namirnica.
- Kod još veće količine namirnica za zamrzavanje, uključite funkciju Super zamrzavanje ❄️ 24 sata pre nego što stavite namirnice.

Namirnice koje su već stavljene u odeljak za zamrzavanje tako će dobiti rezerve hladnoće.

- Za zamrzavanje koristite samo sveže i besprekorne namirnice.

Imajte na umu da određene namirnice nisu pogodne za zamrzavanje. Tu, na primer, spadaju neke vrste povrća, koje se obično jedu sirove, kao što su listovi salate ili rotkvice.

Savet: Da bi se sačuvali boja, ukus, aroma i vitamin C, povrće treba da blanširate pre zamrzavanja. U tu svrhu stavite povrće u porcijama 2–3 minuta u ključalu vodu. Posle toga izvadite povrće i stavite brzo u hladnu vodu da se ohladi. Ostavite povrće da se ocedi.

Stavljanje namirnica za zamrzavanje

⚠️ Opasnost od oštećenja usled previše namirnica.

Usled prevelikog opterećenja može da se ošteti fioka za zamrzavanje/staklena ploča.

Pridržavajte se maksimalnih količina punjenja:

- fioka za zamrzavanje = 15 kg
- staklena ploča = 35 kg

Namirnice koje treba da se zamrznu ne smeju da dodiruju već zamrznute namirnice kako se ove ne bi delimično otopile.

- Da biste sprečili da se namirnice zamrzavanjem spoje ili prilepe, stavljajte suva pakovanja.

Da biste osigurali da se namirnice brzo zamrznu do jezgra, pakovanje ne treba da premašuje sledeću težinu:

- Voće i povrće maks. 1 kg
- Meso maks. 2,5 kg

- mala količina namirnica za zamrzavanje

Ove namirnice zamrznite u gornjim fiokama za zamrzavanje.

- Namirnice koje zamrzavate stavite po širini na dno **gornjih** fioka za zamrzavanje, kako bi se što brže potpuno zamrznule.

– VarioRoom: stavljanje maksimalne količine namirnica (vidi natpisnu pločicu)

Ukoliko su prorezi ventilatora zaklonjeni, snaga hlađenja se umanjuje, a potrošnja energije se povećava.

Vodite računa da prilikom skladištenja namirnica ne budu zaklonjeni prorezi ventilatora.

Savet: Zonu za zamrzavanje možete takođe da povećate prema potrebi. Ako u rashladni uređaj hoćete da stavite veće komade namirnica, npr. ćurku ili divljač, možete da izvadite staklene ploče između fioka za zamrzavanje.

- Izvadite gornje fioke zamrzivača.

Rukovanje

- Namirnice koje zamrzavate stavite po širini na gornje staklene ploče kako bi se što brže potpuno zamrznule.

Nakon zamrzavanja:

- Isključite funkciju Super zamrzavanja ❄️.
- Zamrznute namirnice stavite u fioku za zamrzavanje i ponovo je gurnite u uređaj.

Brzo hlađenje napitaka

Za brzo hlađenje napitaka u zoni za hlađenje uključite funkciju Super hlađenje ❄️.

Ukoliko želite da rashladite veću količinu napitaka, odnosno da dodatno rashladite napitke i u zoni za zamrzavanje, onda odaberite funkciju Party ❄️ u meniju za podešavanje ⚙️.

Flaše, koje ste stavili u zonu za zamrzavanje da bi se brzo ohladile, izvadite **najkasnije posle sat vremena**. Boce bi mogle da puknu.

Priprema kocki leda

- Vodom napunite 3/4 posude za kocke leda i postavite je na dno fioke zamrzivača.
- Posudu za kocke leda, koja se zaledila za dno, odvojite tupim predmetom, npr. drškom kašike.

Savet: Kocke leda ćete lako izvaditi iz posude ukoliko ih nakratko stavite pod mlaz vode.

Aktiviranje drugih podešavanja

Objašnjenja o datim podešavanjima



U nastavku su opisane samo podešavanja za koja su potrebna dodatna objašnjenja.



Dok se nalazite u meniju za podešavanje  alarm za vrata ili neka druga poruka upozorenja se automatski potiskuju.



Režim rada Party

Funkcija Party  se posebno preporučuje ako želite brzo da rashladite ili zamrznete velike količine svežih namirnica ili napitaka.

Savet: Uključite funkciju režim rada Party  oko 4 sata pre stavljanja namirnica ili napitaka.



Pri uključenom režimu rada Party  funkcije Super hlađenje i Super zamrzavanje  se automatski uključuju.

Režim rada Party  ne može da se uključi kada je isključen deo za hlađenje ili kada je uključena funkcija Holiday .

Funkcija režim rada Party  se automatski isključuje nakon otprilike 24 sata. Funkciju režim rada Party  možete u bilo koje vreme da isključite ranije.

Funkcija Holiday

Funkcija Holiday  se preporučuje ako za vreme odmora ne želite kompletno da isključite zonu za hlađenje ili ako Vam nije potrebna velika snaga hlađenja.

Uključena funkcija Holiday  se prikazuje na početnom ekranu. Ona se može isključiti preko početnog ekrana, kao i preko menija za podešavanje .

Zona za hlađenje se podešava na temperaturu od 15°C, pri čemu se temperatura u PerfectFresh Active zoni automatski podešava na 9 do 12°C. Zona za hlađenje tako može da ostane u radu uz uštedu energije.

Zona za zamrzavanje ostaje uključena na prethodno podešenoj temperaturi.

Na ovoj srednjoj temperaturi u zoni za hlađenje, namirnice koje nisu lako kvarljive mogu da ostanu još izvesno vreme u rashladnom uređaju. Potrošnja energije je niža nego pri normalnom radu. Takođe neće doći do stvaranja neprijatnih mirisa ili buđi, kao što bi bio slučaj da je pri zatvorenim vratima uređaja zona za hlađenje isključena.

 **Ugrožavanje zdravlja usled konzumiranja pokvarenih namirnica.**

Ako je temperatura u zoni za hlađenje duže vreme iznad 4°C, to može negativno da utiče na rok trajanja i kvalitet namirnica.

Funkciju Holiday  uključujte uvek samo na izvesno vreme.

Za to vreme nemojte da stavljate osetljive i lako kvarljive namirnice u uređaj, kao što su npr. voće, povrće, riba, meso i mlečni proizvodi.

Uključivanje funkcije zaključavanja /

Aktivirana funkcija zaključavanja štiti od nenamernog isključivanja rashladnog uređaja i od neželjenih podešavanja neovlašćenih osoba, npr. dece.

Aktiviranje drugih podešavanja

■ Dodirnite .

■ Prevlačite ulevo ili udesno dok se  ne prikaže u sredini.

■ Dodirnite .

Pri uključenoj funkciji zaključavanja  svetli narandžasto.

■ Zatvorite vrata uređaja. Tek tada je funkcija zaključavanja  aktivna.

Kratkotrajno deaktiviranje funkcije zaključavanja /

Ako npr. želite da promenite temperaturu, funkcija zaključavanja može nakratko da se deaktivira:

■ Dodirnite indikator temperature zone za hlađenje, čiju temperaturu želite da podesite.

■ Dodirnite  na oko 6 sekundi.

Indikator se prebacuje na promenjenu temperaturu.

■ Sada izvršite potrebna podešavanja.

Zatvaranjem vrata uređaja ponovo se uključuje funkcija zaključavanja .

Potpuno isključivanje funkcije zaključavanja /

■ Dodirnite .

■ Dodirnite  na oko 6 sekundi.

■ Prevlačite ulevo ili udesno dok se  ne prikaže u sredini.

■ Dodirnite .

Kada je funkcija zaključavanja isključena, svetli .

Šabat program

Radi podrške verskim običajima rashladni uređaj raspolaže Šabat programom.

Uključen Šabat program  se najpre prikazuje na početnom ekranu.

Displej se isključuje posle 3 sekunde.

Dok je uključen Šabat program , ne možete da aktivirate podešavanja na vašem rashladnom uređaju.



Vodite računa da vrata uređaja budu dobro zatvorena zato što su optički i zvučni signali upozorenja isključeni.

Funkcija Šabat program  se automatski isključuje nakon otprilike 80 sati.

Kada je uključen Šabat program , deaktiviraju se:

- osvetljenje unutrašnjosti kada su vrata uređaja otvorena
- svi zvučni i optički signali
- indikator temperature
- aktivna WLAN veza

Sve ostale prethodno aktivirane funkcije ostaju aktivirane.

 Ugrožavanje zdravlja usled konzumiranja pokvarenih namirnica. Pošto se tokom rada režima rada Šabat  ne prikazuje mogući prekid u napajanju strujom, namirnice mogu potpuno ili delimično da se odmrznu. Time se skraćuje rok trajanja namirnica. Ukoliko je tokom rada režima rada Šabat  došlo do prekida napajanja strujom, proverite kvalitet namirnica.

Isključivanje Šabat-programa



■ Dodirnite crni ekran.

Prikazuje se .

Aktiviranje drugih podešavanja



- Dodirnite .

 svetli narandžasto.



- Dodirnite u meniju za podešavanje  simbol .

Kada je Šabat-program isključen, simbol  svetli belo.

Uključivanje Šabat-programa

- Listajte u režimu podešavanja  pomoću senzorskog tastera < ili > do simbola .

- Dodirnite OK.

Kada je Šabat-program  uključen, pojavljuje se tačka u gornjem uglu ekrana .

Posle 3 sekunde displej se gasi.



- Zatvorite vrata uređaja.

Isključivanje Šabat-programa

- Dodirnite senzorski taster OK.

Na displeju se prikazuje .

- Dodirnite OK.

Kada je Šabat-program  uključen, pojavljuje se tačka u gornjem uglu ekrana .

- Dodirnite OK.

Kada je Šabat-program  isključen, tačka u gornjem uglu ekrana nestaje.

Promena vremena do aktiviranja alarma za vrata

Možete da podesite koliko brzo treba da se oglašava alarm za vrata nakon otvaranja vrata uređaja.

- Dodirnite .



- Prevlačite ulevo ili udesno dok se  ne prikaže u sredini.

- Dodirnite .

- Prevlačite ulevo ili udesno dok se željeno podešavanje vremena između 30 sekundi i 3 minuta: 30 sekundi ne prikaže u sredini.

- Za potvrdu dodirnite željeno podešavanje.



Varijabilna temperaturna zona (Freeze&Cool)



Varijabilna temperaturna zona vam omogućava da zonu zamrzavanja  alternativno koristite kao zonu hlađenja .

Vremensko trajanje do postizanja podešene temperature

Stvarna temperatura u zoni	Promena temperature na	Trajanje (h)
-18 °C	0 °C	> 8
-18 °C	8 °C	> 12
8 °C	14 °C	> 6
14 °C	-18 °C	> 4

Izbor temperaturne zone je moguć i kada je gornja zona hlađenja zasebno isključena.

Da li je uključena zona zamrzavanja  ili dodatna zona hlađenja , možete videti

- na donjem indikatoru temperature u prikazanom rasponu temperature:
 - 15 do -26 °C: Zona zamrzavanja
 - 2 do 14 °C: dodatna zona hlađenja
- u režimu podešavanja :
 -  svetli belo: zona zamrzavanja
 -  svetli narandžasto: dodatna zona hlađenja



Aktiviranje drugih podešavanja

Prebacivanje sa zone zamrzavanja na dodatnu zonu hlađenja

Temperatura se može podešavati od -2 °C do 14 °C.

Imajte na umu da se prethodno stavljene zamrznute namirnice moraju ukloniti iz fioka.



Ukoliko se zona zamrzavanja koristi kao dodatna zona hlađenja ,

- super zamrzavanje  se automatski deaktivira.
- funkcija Holiday  i režim rada Party  u gornjoj zoni hlađenja ostaju aktivirani.

 Ugrožavanje zdravlja usled konzumiranja pokvarenih namirnica.



Ako je temperatura duže vreme bila viša od -18°C, namirnice mogu da se odmrznu delimično ili potpuno. Time se skraćuje rok trajanja namirnica.

Proverite da li su se namirnice potpuno ili delimično odmrznule. U tom slučaju potrošite ove namirnice što je pre moguće ili dalje obradite namirnice (kuvanjem ili pečenjem) pre nego što ih ponovo zamrznete.

- Dodirnite .
- Prevlačite ulevo ili udesno dok se  ne prikaže u sredini.
- Dodirnite .

Na displeju se prikazuje žuti .

- Potvrdite izbor sa OK.

Simbol  u režimu podešavanja  svetli narandžasto.

Podešava se unapred podešena temperatura od -2 °C.





Koje namirnice u kom rasponu temperature možete optimalno skladištiti, naći ćete u poglavlju „Čuvanje namirnica u dodatnoj zoni hlađenja“.



Prebacivanje sa zone hlađenja na zonu zamrzavanja

Temperatura se može podešavati od -15 °C do -26 °C.

Imajte na umu da se prethodno stavljene namirnice moraju ukloniti iz fioka.

U zonu za zamrzavanje stavite namirnice tek kada temperatura u zoni za zamrzavanje bude dovoljno niska (najmanje -18°C).

- Dodirnite .
 - Prevlačite ulevo ili udesno dok se  ne prikaže u sredini.
 - Dodirnite .
- Na displeju se prikazuje žuti .
- Potvrdite izbor sa OK.

Simbol  u režimu podešavanja  svetli belo.

- Za izlazak iz nivoa podešavanja dodirnite  ili OK.
 - Dodirnite indikator temperature zone zamrzavanja.
- Podešava se unapred podešena temperatura od -15 °C.
- Prevlačite udesno dok se u sredini ne prikaže -18 °C.
 - Za potvrdu dodirnite željenu temperaturu.

Indikator temperature ponovo prebacuje na stvarnu temperaturu zamrzavanja koja u tom trenutku vlada u rashladnom uređaju.

Umrežavanje

Vaš rashladni uređaj je opremljen integriranim WLAN-modulom. WLAN-modul omogućava uspostavljanje veze sa kućnom mrežom i korišćenje Miele aplikacije na mobilnom uređaju.

Kada se vaš rashladni uređaj poveže putem WLAN-mreže, veza će se automatski ponovo uspostaviti svaki put kada se uključi.

Obezbedite da na mestu postavljanja vašeg rashladnog uređaja signal vaše WLAN-mreže bude dovoljno jak.

Povezivanjem rashladnog uređaja u vašu WLAN-mrežu povećava se potrošnja električne energije, čak i kada je rashladni uređaj isključen.

Pametni dodaci putem Miele aplikacije*



Umrežavanjem putem Miele aplikacije dobijate pristup brojnim pametnim dodacima, uključujući:

- Pristupanje informacijama o statusu
- Korišćenje dodatne korisne funkcije
- Održavajte svoji rashladni uređaj u toku sa najnovijim dostignućima kompanije Miele putem ažuriranja softvera

Više detalja o pametnim dodacima možete pronaći na veb-sajtu Miele, u Apple App Store® ili Google Play Store™.

* Dodatna digitalna ponuda kompanije Miele & Cie. KG. Opseg funkcija može da varira u zavisnosti od modela i države. Potrebna je vaša saglasnost sa opštim uslovima i odredbama i politikom privatnosti za Miele digitalne proizvode i usluge u Miele aplikaciji. Miele zadržava pravo da promeni ili prekine digitalne ponude u bilo kom trenutku.

Umrežavanje po prvi put





- Dodirnite simbol .
- Prevlačite ulevo ili udesno dok se simbol  ne prikaže u sredini.
- Dodirnite simbol .
- Dodirnite željeni način povezivanja (APP ili WPS).

Nakon uspešne prijave, na displeju se pojavljuje simbol .

Ukoliko veza nije mogla da se uspostavi, pojavljuje se simbol .

- U tom slučaju pokrenite postupak ponovo.
- Za izlazak sa nivoa podešavanja, dodirnite simbol .



Deaktiviranje WLAN veze

- Dodirnite simbol .
- Prevlačite ulevo ili udesno dok se simbol  ne prikaže u sredini.
- Dodirnite simbol .
- Da biste deaktivirali WLAN vezu, dodirnite simbol .

Pojavljuje se simbol .

- Za izlazak sa nivoa podešavanja, dodirnite simbol .

Aktiviranje WLAN veze

- Dodirnite simbol .
- Prevlačite ulevo ili udesno dok se simbol  ne prikaže u sredini.
- Dodirnite simbol .

Aktiviranje drugih podešavanja







- Da biste aktivirali WLAN vezu, dodirnite simbol .

Pojavljuje se simbol .

- Za izlazak sa nivoa podešavanja, dodirnite simbol .

Kada je WLAN veza aktivna, svetli simbol  na displeju.

Resetovanje konfiguracije mreže

- Dodirnite simbol .
- Prevlačite ulevo ili udesno dok se simbol  ne prikaže u sredini.
- Dodirnite simbol .
- Prevlačite udesno dok se simbol  ne prikaže u sredini.
- Dodirnite simbol .
- Dodirnite simbol .
- Za izlazak sa nivoa podešavanja, dodirnite simbol .



Sva izvršena podešavanja i unete vrednosti se resetuju.

WLAN veza je deaktivirana, simbol  se gasi na početnom ekranu.

Resetujte mrežnu konfiguraciju kada Vaš rasladni uređaj budete odlagali, prodavali ili puštali u rad već korišćeni rashladni uređaj. Svi lični podaci se uklanjaju iz rashladnog uređaja. Osim toga, prethodni vlasnik više ne može da pristupi rashladnom uređaju.

Menjanje jačine zvučnih upozorenja i zvučnih signala /



Možete da promenite jačinu zvučnih upozorenja i zvučnih signala (npr. kod alarma za vrata ili poruke o grešci). Ili možete da isključite zvučna upozorenja i zvučne signale ako se osećate uznemireno.

- Dodirnite .
- Prevlačite ulevo ili udesno dok se  ne prikaže u sredini.
- Dodirnite .
- Odaberite željenu jačinu zvuka tako što ćete prevući ulevo ili udesno na segmentnom indikatoru.
- Potvrdite željenu jačinu zvuka dodirrom na dijagram sa segmentima.

Kada su zvučna upozorenja i zvučni signali isključeni, pojavljuje se .

Menjanje osvetljenosti ekrana



Osvetljenost ekrana možete da prilagodite svetlosnim uslovima u vašem okruženju.

- Dodirnite .
- Prevlačite ulevo ili udesno dok se  ne prikaže u sredini.
- Dodirnite .
- Odaberite željenu osvetljenost tako što ćete prevući ulevo ili udesno na segmentnom indikatoru.
- Potvrdite željenu osvetljenost dodirrom na dijagram sa segmentima.



Isključivanje demo programa

Demo program  omogućava specijalizovanoj prodavnici da prezentuje rashladni uređaj bez uključene funkcije hlađenja. Ovo podešavanje Vam nije potrebno za privatnu upotrebu.

Ako je fabrički uključen demo program, na početnom ekranu se prikazuje .

- Dodirnite .
- Dodirnite .



Aktiviranje drugih podešavanja

- Prevlačite ulevo ili udesno dok se  ne prikaže u sredini.
- Dodirnite .

Nakon isključivanja demo programa  rashladni uređaj se isključuje i mora ponovo da se uključi.

Resetovanje podešavanja na fabrička podešavanja

Sva podešavanja rashladnog uređaja se u statusu isporuke vraćaju na fabrička podešavanja (Podešavanja vidi poglavlje „Opis uređaja“).

- Dodirnite .
- Prevlačite ulevo ili udesno dok se  ne prikaže u sredini.

- Dodirnite .

Prikazuje se .

- Dodirnite OK.

Rashladni uređaj se isključuje i mora ponovo da se uključi.



Informacije

Na displeju se prikazuju podaci o uređaju (identifikaciona oznaka modela i fabrički broj).

Držite ove podatke o uređaju u pripravnosti:

- za povezivanje rashladnog uređaja sa Vašom WLAN mrežom (vidi poglavlje „Aktiviranje drugih podešavanja“, odeljak „Miele@home“) (zavisno od modela).
- za prijavljivanje smetnje Miele servisnoj službi (vidi poglavlje „Servisna služba“).
- za pozivanje informacija u EPREL bazi podataka (vidi poglavlje „Servisna služba“).

Indikator potrebe zamene filtera za mirise



Nakon postavljanja filtera za mirise (pripor koji se dodatno kupuje) neophodno je najpre aktivirati indikator potrebe zamene filtera za mirise  u režimu podešavanja .

Indikator potrebe zamene filtera  na početnom ekranu podseća na oko svakih 6 meseci da je neophodno zameniti filter za miris (vidi poglavlje „Čišćenje i održavanje“, odeljak „Zamena filtera za mirise“).

Režim čišćenja

Režim čišćenja  olakšava čišćenje zone za hlađenje (vidi poglavlje „Čišćenje i održavanje“). Unutrašnje osvetljenje ostaje uključeno, iako je zona za hlađenje isključena. Zvučni i optički signali su takođe isključeni.

Uključeni režim čišćenja  se prikazuje na početnom ekranu.

Nakon čišćenja neophodno je isključiti režim čišćenja . Ako su vrata uređaja zatvorena duže od 10 minuta, režim čišćenja se automatski isključuje .

Čišćenje i održavanje

Natpisna pločica u unutrašnjosti rashladnog uređaja se ne sme uklanjati. Natpisna pločica je potrebna u slučaju smetnje.

Vodite računa da voda ne dospe u elektroniku ili osvetljenje.

 Opasnost od oštećenja usled prodora vlage.

Para iz paročistača može da ošteti plastične i električne delove.

Ne koristite paročistač za čišćenje rashladnog uređaja.

Otapanje

Zona za hlađenje i

PerfectFresh Active zona

Zona za hlađenje i

PerfectFresh Active zona se automatski otapaju.

Zona zamrzavanja

Rashladni uređaj je opremljen sistemom „NoFrost“, zahvaljujući čemu se zona zamrzavanja automatski otapa.

Napomene vezane za sredstvo za čišćenje

U unutrašnjosti rashladnog uređaja koristite samo sredstva za čišćenje i održavanje koja su neškodljiva za namirnice.

Da ne biste oštetili površine, prilikom čišćenja **nemojte** da koristite sledeće:

- sredstva za čišćenje koja sadrže sodu, amonijak, kiseline ili hlor
- sredstva za čišćenje koja rastvaraju kamenac





- abrazivna sredstva za čišćenje (npr. prašak, kremu za ribanje kamen za čišćenje)
- sredstva za čišćenje koja sadrže rastvarače
- sredstva za čišćenje plemenitog čelika
- sredstva za čišćenje mašine za pranje sudova
- sprejeve za čišćenje rerni
- sredstva za čišćenje staklokeramičkih ploča za kuvanje (izuzetak je čišćenje staklenog fronta)
- sredstva za čišćenje stakla (izuzetak je čišćenje staklenog fronta: sredstvo za čišćenje stakla sa blagom koncentracijom alkohola, koje ne sadrži dodatke, kao npr. limun ili slično)
- abrazivne grube sunđere i četke (npr. sunđere za pranje lonaca);
- magične sunđere
- oštre metalne strugače

Za čišćenje preporučujemo čistu sunđerastu krpu, mlaku vodu i malo sredstva za ručno pranje sudova.

Pripremanje rashladnog uređaja za čišćenje

Čišćenje samo zone za hlađenje:

Uključite režim čišćenja . Hlađenje u zoni za hlađenje je isključeno, unutrašnje osvetljenje ostaje uključeno.

- Dodirnite .
- Prevlačite ulevo ili udesno dok se  ne prikaže u sredini.
- Dodirnite .
- Za izlazak iz ovog nivoa podešavanja dodirnite .

Uključen režim čišćenja  se prikazuje na početnom ekranu.

- Iz zone za hlađenje izvadite namirnice i stavite ih na hladno mesto.
- Izvadite dodatnu opremu koja može da se ukloni radi čišćenja (vidi odeljak „Uklanjanje, rastavljanje i čišćenje dodatne opreme“).

Čišćenje zone za zamrzavanje/čitavog rashladnog uređaja:

- Isključite rashladni uređaj.
Na displeju se pojavljuje  i hlađenje je isključeno.
- Iz zone zamrzavanja/rashladnog uređaja izvadite namirnice i stavite ih na hladno mesto.
- Izvadite dodatnu opremu koja može da se ukloni radi čišćenja (vidi odeljak „Uklanjanje, rastavljanje i čišćenje dodatne opreme“).

Čišćenje unutrašnjosti uređaja

Redovno čistite rashladni uređaj, bar jednom mesečno.

Ukoliko su nečistoće duže prisutne, može se desiti da posle nekog vremena nečistoće više ne mogu da se uklone.

Površine bi mogle da se oboje ili promene.

Najbolje je da odmah uklonite nečistoće.

- **Unutrašnjost uređaja** operite čistim sunđerom, mlakom vodom sa malo deterdženta za ručno pranje sudova.
- Posle čišćenja sve operite čistom vodom i obrišite krpom za čišćenje.
- Čistite kanal i odvodni otvor za otpaljenu vodu štapićem ili sličnim predmetom.
- Da bi se rashladni uređaj dovoljno provetrao i da bi se sprečilo stvaranje neprijatnih mirisa, ostavite rashladni uređaj još nakratko otvorenim.

Čišćenje i održavanje

Ručno čišćenje ili pribora u mašini za pranje sudova

Sledeće delove bi trebalo čistiti isključivo **ručno**:

- panele ili lajsne od plemenitog čelika
- posuda za odlaganje sa finim podešavanjem
- police za odlaganje namirnica sa štampanim simbolom
- varijabilni nosač za flaše
- razdvojna ploča sa nosačem za flaše
- sve fioke i poklopci odeljka fioke (zavisno od modela)
- kutija za sortiranje

Sledeći delovi su pogodni za **pranje u mašini za pranje sudova**:

⚠ Opasnost od oštećenja usled previsokih temperatura mašine za pranje sudova. Delovi rashladnog uređaja mogu pranjem u mašini za pranje sudova na preko 55°C da postanu neupotrebljivi i npr. da se deformišu.

Za delove koji su pogodni za pranje u mašini za pranje sudova odaberite isključivo programe za pranje sudova sa maksimalnom temperaturom od 55°C.

Zbog kontakta sa prirodnim bojama, koje se nalaze npr. u šargarepi, paradajzu i kečapu, plastični delovi bi mogli da se oboje prilikom pranja u mašini. Ova promena boje ne utiče na stabilnost delova.

- držač za flaše, pregrada za jaja, posuda za kocke leda
- prazne police za namirnice i police za flaše na vratima uređaja (bez panela od plemenitog čelika)

- police za odlaganje namirnica (bez lajsni i bez štampanog simbola)
- 2 dela posude za vodu za ovlaživač
- adapteri za razdeljenu policu za odlaganje
- staklene ploče (bez zaštitnih lajsni)
- držač filtera za mirise (dostupan kao pribor koji se posebno kupuje)

Vađenje i rastavljanje dodatne opreme za čišćenje

Skidanje posude za odlaganje sa finim podešavanjem

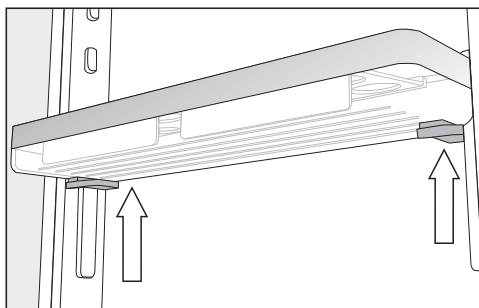

- Obuhvatite posudu za odlaganje obeima rukama, pritisnite sive tastere sa obe strane ispod posude za odlaganje i izvadite je iz vođica nagore.
- Skinite vođicu sa brega.
- Nakon čišćenja postavite vođicu na željenu poziciju i na suprotnu stranu postavite drugu vođicu paralelno u odnosu na prvu lajsnu.
- Ponovo odozgo vratite posudu za odlaganje na vođice.

Rastavljanje police za namirnice/police za flaše

Uklonite lajsnu od plemenitog čelika pre čišćenja police za namirnice/police za flaše u mašini za pranje sudova.

Da biste skinuli panel od plemenitog čelika, uradite sledeće:

- Stavite policu za namirnice/flaše na radnu površinu.

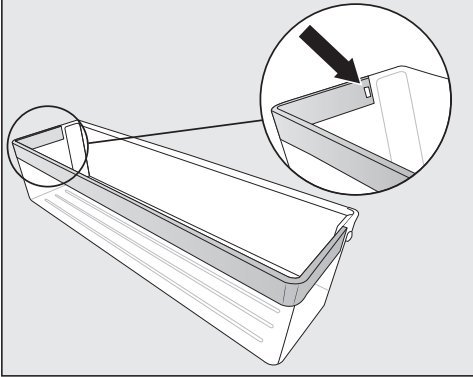

- Izbacite ispuščenje iz udubljenja. Sada se oslobađa ceo panel od plemenitog čelika police.
- Posle čišćenja obrnutim redosledom pričvrstite panel od plemenitog čelika na policu.

Rastavljanje police za odlaganje/police sa osvetljenjem

⚠ Opasnost od oštećenja usled pogrešnog čišćenja.

Lajsna od plemenitog čelika sa LED osvetljenjem će se oštetiti ako je radi čišćenja stavite u vodu.

Lajsnu od plemenitog čelika sa LED osvetljenjem čistite vlažnom krpom.

Uklonite lajsnu od plemenitog čelika ili plastičnu lajsnu sa LED osvetljenjem pre čišćenja police za odlaganje namirnica.

- Policu položite na radnu površinu sa gornjom stranom okrenutom nadole na meku podlogu na radnu površinu (npr. krpu za sudove).

⚠ Opasnost od oštećenja usled pogrešnog postupanja.

Prilikom skidanja lajsne od plemenitog čelika sa LED osvetljenjem mogli bi da se oštete metalni kontakti.

Ovi kontakti u levom, prednjem uglu snabdevaju LED osvetljenje strujom. Uvek prvo oslobodite stranu na kojoj se ne nalaze kontakti.

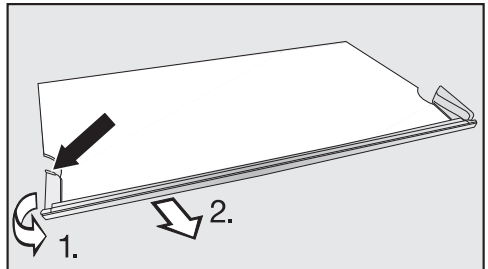

- Na levoj strani lajsne od plemenitog čelika uhvatite krajnju tačku plastičnog dela.

1. Povucite plastični deo sa police za odlaganje namirnica i
2. istovremeno skinite lajsnu. Sada se oslobađa i suprotna strana.

- Nakon čišćenja obrnutim redosledom pričvrstite lajsnu od plemenitog čelika na policu za odlaganje namirnica.

Rastavljanje razdeljene police za odlaganje namirnica

Pre čišćenja police za odlaganje namirnica skinite ukrasnu lajsnu. Pri tom postupite na sledeći način:

- Policu položite na meku podlogu (npr. krpu za sudove) na radnu površinu.
- Skinite ukrasnu lajsnu tako što ćete početi da je skidate sa jedne strane.
- Skinite oba adaptera, levo i desno sa ispuščenja za odlaganje.

Čišćenje i održavanje

- Nakon čišćenja, postavite oba adaptera na željenu visinu levo i desno na ispupčenja za odlaganje.
- Ponovo postavite ukrasnu na policu za odlaganje namirnica.

Vađenje fioka zone za hlađenje

- Izvucite fioku do graničnika.

Fioka je u zadnjem delu fiksirana stezaljkama. Pre uklanjanja treba osloboditi ovo ležište.

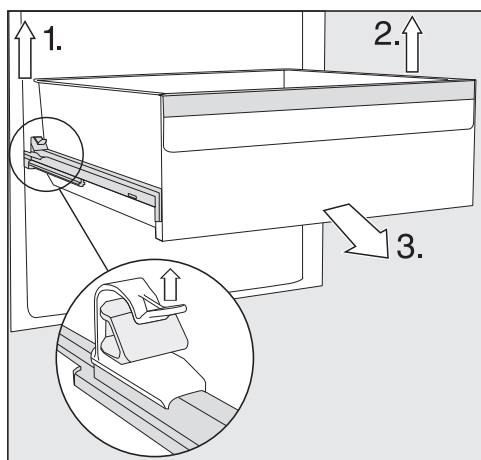

- 1. Podignite levu stezaljku i istovremeno izvucite fioku nagore i prema napred iz ležišta.
- 2. Ovaj postupak takođe sprovedite i sa suprotne strane.

Fioka više nije fiksirana.

- 3. Sada snažno izvucite fioku sa prednje strane.

Zatim ponovo ubacite teleskopske vođice kako bi se izbegla oštećenja.

⚠ Opasnost od oštećenja usled pogrešnog čišćenja.

Teleskopske vođice sadrže specijalnu mast koja bi prilikom čišćenja mogla da se spere i time ošteti teleskopske vođice.

Očistite teleskopske vođice vlažnom krpom.

Stavljanje fioka

- Fioku stavite na potpuno uvučene teleskopske vođice.
- Snažno gurnite fioku u rashladni uređaj tako da čujno upadne u ležište.

Vađenje i rastavljanje posude za vodu za ovlaživač

⚠ Ugroženost zdravlja usled vode kontaminirane klicama.

U vodi koja duže vreme stoji u posudi za vodu može doći do stvaranja klica i ugroziti vaše zdravlje.

Ako su rashladni uređaj, zona hlađenja ili raspršivač van upotrebe duže od 2 dana, očistite posudu za vodu i napunite je svežom vodom za piće.

Ako je funkcija Holiday  uključena duže od 2 nedelje, očistite posudu za vodu i napunite je svežom vodom za piće.

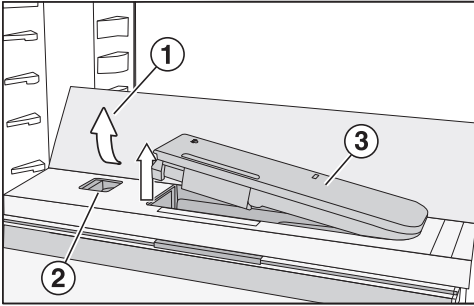

- Pritisnite zadnje, spoljašnje uglove staklene police ①.

Staklena polica se napred preklopa nagore.

- Podignite staklenu policu i preklopite je unazad.

Staklena polica stoji uspravno.

- Pritisnite klizač ② ulavo.

Posuda za vodu ③ iskače iz udubljenja.

- Izvadite posudu za vodu.

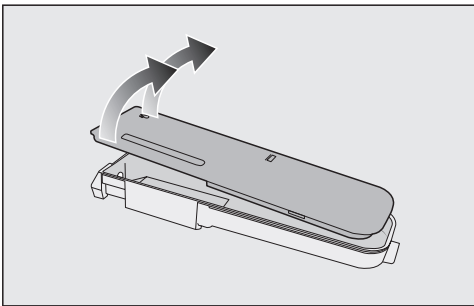

- Rastavite posudu za vodu na njena 2 dela i delove operite ručno ili u mašini za pranje sudova.

- Ponovo postavite posudu za vodu.

- Preklopite staklenu policu ① nadole.

Uklanjanje razdvojne ploče sa nosačem za flaše

- Skinite prednju i zadnju staklenu policu sa pregradne ploče.

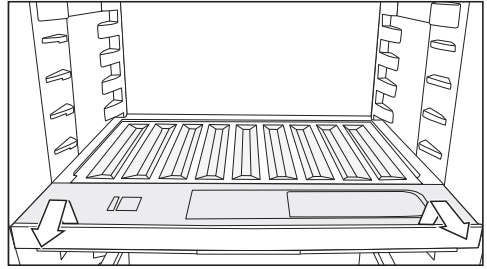

- Podignite nosač za flaše i izvucite ga napolje.

- Nakon čišćenja gurnite nosač za flaše do graničnika i pritisnite nosač za flaše prema dole.

- Ponovo stavite staklene police na pregradnu ploču.

Vađenje poklopca odeljka

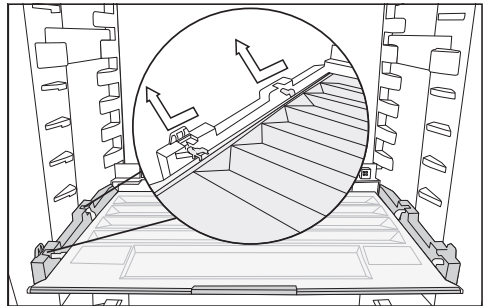

- Podignite poklopac spreda i izvucite ga napolje.

- Nakon čišćenja ponovo gurnite poklopac odeljka.

Vađenje fioka i staklenih ploča iz zone zamrzavanja

- Izvucite fioku i pri tome je malo podignite napred.

- Izvucite staklenu ploču malo je podižući napred.

Čišćenje i održavanje

Postavite staklene ploče i fioke u zonu zamrzavanja

- Stavite staklenu ploču ukoso na vodiče.
- Ugurajte staklenu ploču i pritom spustite staklenu ploču.
- Stavite fioku ukoso na vodiče.
- Ugurajte fioku i pri tome je spustite.

Zamena Active AirClean filtera (ugljeni filter)

Nove Active AirClean filtere možete da nabavite u Miele servisnoj službi, u specijalizovanoj prodavnici ili preko internet prezentacije firme Miele.

- Držač filtera za mirise izvucite nagore sa police za odlaganje.

Umetnuti filteri za mirise ne smeju da dodiruju zadnju stranu u rashladnom uređaju jer usled vlage na zadnjoj strani mogu da se slepe s njom.

Nove filtere za mirise stavite u držač onoliko duboko da ne izviruju preko ivice držača.

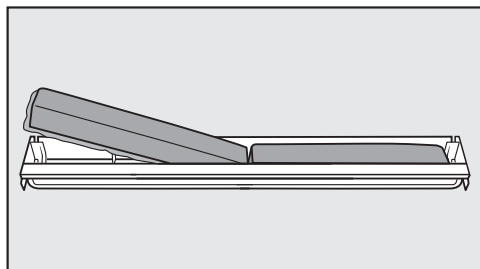

- Izvadite oba filtera za mirise i stavite nove filtere sa ovičenom stranom nadole u držač.

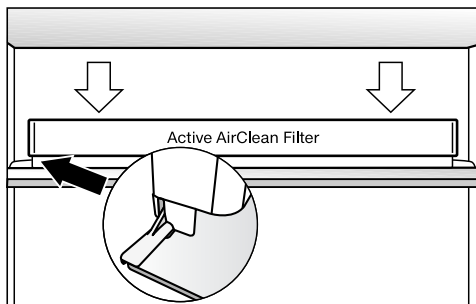

- Stavite nosač po sredini na zadnju zaštitnu lajsnu jedne od policica za odlaganje, tako da se tamo fiksira.

Potvrđivanje zamene Active AirClean filtera

- Dodirnite *OK*.

Symbol  se gasi i tajmer se resetuje.

Čišćenje prednje i bočnih strana

Ukoliko su nečistoće duže prisutne, može se desiti da posle nekog vremena više ne mogu da se uklone. Površine bi mogli da se oboje ili promene. Najbolje je da odmah uklonite nečistoće na prednjoj i bočnim stranica uređaja.

Sve površine su osetljive na grebanje i mogu da se oboje ili promene ukoliko dođu u dodir sa neodgovarajućim sredstvima za čišćenje.

Molimo pročitajte informacije u odeljku „Napomene vezane za sredstvo za čišćenje“ na početku ovog poglavlja.

- Očistite površine čistom sunderastom krpom, deterdžentom za pranje sudova i toplom vodom. Za čišćenje može-

te da koristite i čistu, vlažnu krpu od mikrovlakana bez sredstva za čišćenje.

- Posle čišćenja operite sve čistom vodom i obrišite mekom krpom.

CleanSteel (edt/cs) -Prednja strana uređaja

 Opasnost od oštećenja usled pogrešnog čišćenja.
Oštećuje se površinski sloj.
Ovu površinu **ne tretirajte sredstvom za čišćenje plemenitog čelika.**

Prednja strana uređaja je oplemenjena kvalitetnim površinskim slojem. Ona štiti uređaj od prljavštine i olakšava čišćenje.

Čišćenje zaptivke na vratima





 Opasnost od oštećenja usled pogrešnog čišćenja.
Prilikom tretiranja zaptivke na vratima uljima ili mastima zaptivka vrata može da postane porozna.
Zaptivku na vratima ne premazujte uljima ili mastima.

- Zaptivku na vratima redovno čistite samo vodom i na kraju je temeljno obrišite suvom krpom.

Čišćenje otvora za dovod i odvod vazduha

- Otvore za dovod i odvod vazduha čistite redovno pomoću četke za prašinu ili usisivača (za tu svrhu koristite npr. usisnu četku za Miele usisivače).

Nakon čišćenja

- U rashladni uređaj postavite sve delove.
- Prema potrebi ponovo uključite rashladni uređaj.
- Po potrebi ponovo isključite režim čišćenja  zone hlađenja.
- Uključite funkciju Super zamrzavanja  na izvesno vreme kako bi se zona za zamrzavanje brzo ohladila.
- Uključite funkciju Super hlađenje  na izvesno vreme kako bi se zona za hlađenje brzo ohladila.
- Stavite namirnice u zonu za hlađenje.
- Fioke zamrzivača sa namirnicama ubacite u zonu za zamrzavanje čim temperatura u zoni za zamrzavanje bude dovoljno niska.
- Isključite funkciju Super hlađenje  čim namirnice ili napici budu dovoljno hladni.
- Isključite funkciju Super zamrzavanja  čim bude dostignuta konstantna temperatura zone za zamrzavanje od najmanje -18°C.
- Zatvorite vrata uređaja.

Rešavanje problema

Većinu smetnji i grešaka možete da otklonite sami. U mnogim slučajevima ćete uštedeti vreme i novac, jer nećete morati da kontaktirate servisnu službu.

Dodatne informacije o samostalnom otklanjanju smetnji možete naći na adresi www.miele.rs/service.



Ako je moguće, ne otvarajte rashladni uređaja do otklanjanja smetnje, da bi gubitak hladnoće bio što manji.





Opšti problemi sa rashladnim uređajem

Problem	Uzrok i otklanjanje
Rashladni uređaj ne hladi.	Rashladni uređaj nije uključen. ■ Uključite rashladni uređaj.
	Mrežni utikač nije pravilno utaknut u utičnicu ili utikač uređaja nije pravilno utaknut u utičnicu uređaja. ■ Utaknite mrežni utikač u utičnicu i utikač uređaja u utičnicu uređaja.
	Aktivirao se osigurač u kućnoj instalaciji. Rashladni uređaj, napon u kućnoj instalaciji ili neki drugi uređaj bi mogli biti neispravni. ■ Pozovite kvalifikovanog električara ili servisnu službu.
Kompresor radi stalno.	To nije greška. Da bi se uštedela energija, kompresor se uključuje na manji broj obrtaja ukoliko postoji manja potreba za hlađenjem. Pri tome se produžava vreme rada kompresora.
Kompresor se uključuje sve češće i duže, temperatura u rashladnom uređaju je previše niska.	Vrata uređaja su često otvarana. Ili su skladištene velike količine namirnica. ■ Vrata uređaja otvarajte samo po potrebi i držite ih otvorena što je moguće kraće.
	Vrata uređaja se ne zatvaraju potpuno. Temperatura u rashladnom uređaju opada. ■ Proverite naleganje vrata uređaja i po potrebi dodatno podesite vrata uređaja pomoću zavrtnja u šarkama.
	Vrata uređaja nisu dobro zatvorena. Ako se već stvorio debeli sloj leda, smanjuje se učinak hlađenja, usled čega raste potrošnja energije.











Problem	Uzrok i otklanjanje
	<ul style="list-style-type: none"> ■ Uvek potpuno zatvarajte vrata uređaja. ■ Po potrebi otopite i očistite rashladni uređaj. <p>Temperatura okoline je previsoka. Što je viša temperatura okoline, utoliko duže radi kompresor.</p> <ul style="list-style-type: none"> ■ Pridržavajte se uputstava u poglavlju „Instalacija“, odeljak „Mesto postavljanja“. <p>Otvori za dovod i odvod vazduha su pokriveni ili prašnjavi.</p> <ul style="list-style-type: none"> ■ Ne pokrivajte otvore za dovod i odvod vazduha. ■ Otvore za dovod i odvod vazduha redovno čistite od prašine. <p>Kod ugradnih uređaja: Rashladni uređaj nije pravilno ugrađen u ugradni orman.</p> <ul style="list-style-type: none"> ■ Ugradite rashladni uređaj u skladu sa instrukcijama navedenim u uputstvu za montažu.
<p>Temperatura u rashladnom uređaju je suviše niska.</p>	<p>Podešena je suviše niska temperatura u rashladnom uređaju.</p> <ul style="list-style-type: none"> ■ Popravite podešavanje temperature. <p>Veća količina namirnica je zamrznuta odjednom.</p> <ul style="list-style-type: none"> ■ Vodite računa o uputstvima u poglavlju „Rukovanje“, odeljak „Zamrzavanje i čuvanje svežih namirnica“. <p>Funkcija SuperCool ❄️ je još uvek uključena.</p> <ul style="list-style-type: none"> ■ Radi uštede energije, funkciju SuperCool ❄️ možete sami da isključite ranije. <p>Funkcija SuperFrost ❄️ je još uvek uključena.</p> <ul style="list-style-type: none"> ■ Radi uštede energije, funkciju SuperFrost ❄️ možete sami da isključite ranije.

Rešavanje problema















Problem	Uzrok i otklanjanje
<p>Temperatura u rashladnom uređaju je suviše visoka. Postoji mogućnost odmrzavanja zamrznutih namirnica (u zavisnosti od modela).</p>	<p>To nije greška. Podešena temperatura je previsoka.</p> <ul style="list-style-type: none"> ■ Korigujte podešavanje temperature. ■ Još jednom prekontrolišite temperaturu posle 24 sata. <p>Temperatura okoline za koju je dizajniran vaš rashladni uređaj je pala ispod granične vrednosti. Kompresor se ređe uključuje ako je temperatura okoline previše niska. Temperatura u rashladnom uređaju raste.</p> <ul style="list-style-type: none"> ■ Pridržavajte se uputstava u poglavlju „Instalacija“, odeljak „Mesto postavljanja“. ■ Povećajte temperaturu okoline.
<p>U rashladnom uređaju se stvorio led ili se u unutrašnjosti rashladnog uređaja kondenzuje voda. Vrata uređaja eventualno se ne zatvaraju dobro.</p>	<p>Zaptivka vrata je ispala iz žleba.</p> <ul style="list-style-type: none"> ■ Proverite da li zaptivka vrata pravilno leži u žlebu. <p>Zaptivka na vratima je oštećena.</p> <ul style="list-style-type: none"> ■ Proverite da li je zaptivka na vratima oštećena.
<p>Zaptivka na vratima je oštećena ili treba da se zameni.</p>	<p>Zaptivka na vratima se može zameniti bez alata.</p> <ul style="list-style-type: none"> ■ Zamenite zaptivku na vratima. Nju možete da nabavite u specijalizovanoj prodavnici ili servisu.
<p>Podešavanje $\Delta\Delta\Delta$ u fioci za održavanje vlažnosti negativno utiče na namirnice.</p>	<p>U fioci za održavanje vlažnosti ima suviše kondenzovane vode.</p> <ul style="list-style-type: none"> ■ Kondenzovanu vodu pokupite krpom. ■ Postavite rešetku ili slično tako da višak tečnosti može da se ocedi. ■ Otvorite poklopac odeljka, tako što ćete odabrati poziciju „Nepovećana vlažnost vazduha Δ“ i isključite ovlaživač ☼.
<p>Smrznuta namirnica se zalepila.</p>	<p>Ambalaža namirnice nije bila suva prilikom stavljanja u uređaj.</p> <ul style="list-style-type: none"> ■ Smrznutu namirnicu odvojite uz pomoć nekog tupog predmeta, npr. drškom kašike.







Problem	Uzrok i otklanjanje
Ne čuje se zvučni signal upozorenja iako vrata uređaja već dugo stoje otvorena.	<p>To nije greška. Zvučni signal upozorenja je isključen u režimu podešavanja. Ako želite ponovo da uključite zvučni alarm:</p> <ul style="list-style-type: none"> ■ Dodirnite simbol . ■ Prevlačite ulevo ili udesno dok se simbol  ne prikaže u sredini. ■ Dodirnite simbol . ■ Odaberite željenu jačinu zvuka tako što ćete prevući udesno na segmentnom indikatoru. ■ Potvrdite željeno podešavanje dodiranjem na segmentni indikator. <p>Kada su zvučna upozorenja i zvučni signali uključeni, pojavljuje se simbol  orange.</p>

Poruke na displeju







Poruka	Uzrok i otklanjanje
Na početnom ekranu svetli simbol  , rashladni uređaj nema snagu hlađenja, ali funkcionira rukovanje rashladnim uređajem, kao i unutrašnje osvetljenje.	<p>Demo program je uključen.</p> <ul style="list-style-type: none"> ■ Dodirnite simbol . ■ Dodirnite simbol . ■ Prevlačite ulevo ili udesno dok se simbol  ne prikaže u sredini. ■ Dodirnite simbol . <p>Nakon isključivanja demo programa  rashladni uređaj se isključuje i mora ponovo da se uključi.</p>
Na ekranu svetli  , rukovanje rashladnim uređajem nije moguće.	<p>Funkcija čišćenja je i dalje uključena.</p> <ul style="list-style-type: none"> ■ Ponovo isključite funkciju čišćenja dodiranjem na  na početnom ekranu. ■ Ponovo dodirnite . <p>Kada je funkcija čišćenja isključena, simbol  svetli belo.</p> <p>Rashladni uređaj počinje ponovo da hladi.</p>

Rešavanje problema



Poruka	Uzrok i otklanjanje
<p>Na displeju se ne prikazuje ništa. Displej je crn.</p>	<p>Uključen je Šabat program . Unutrašnje osvetljenje ostaje isključeno i rashladni uređaj nastavlja da hladi.</p> <ul style="list-style-type: none"> ■ Dodirnite crni displej. <p>Simbol  se pojavljuje na displeju.</p> <ul style="list-style-type: none"> ■ Dodirnite simbol . <p>Simbol  svetli narandžasto.</p> <ul style="list-style-type: none"> ■ Ponovo dodirnite simbol . <p>Kada je Šabat program isključen, simbol  svetli belo.</p>
<p>Na displeju svetli simbol , rukovanje rashladnim uređajem nije moguće.</p>	<p>Funkcija zaključavanja je uključena.</p> <ul style="list-style-type: none"> ■ Otključajte nakratko rashladni uređaj ili potpuno isključite funkciju zaključavanja.
<p>Na početnom ekranu svetli simbol , a dodatno se čuje zvučni signal.</p>	<p>Indikator potrebe za zamenu filtera za mirise  Vas podseća da filter za mirise mora da se promeni.</p> <ul style="list-style-type: none"> ■ Zamenite filter za mirise u držaču (vidi poglavlje „Čišćenje i održavanje“, odeljak „Zamena filtera za mirise“) (pribor koji se posebno kupuje) i potvrdite promenu filtera za mirise pritiskom simbola  na ekranu. <p>Simbol  se gasi na početnom ekranu.</p>
<p>Na odgovarajućem indikatoru temperature zone hlađenja i/ili zone zamrzavanja u žutoj boji svetli simbol , dodatno se čuje zvučni signal upozorenja, a unutrašnje osvetljenje pulsira.</p>	<p>Aktiviran je alarm za vrata.</p> <ul style="list-style-type: none"> ■ Dodirnite simbol  na displeju nekoliko sekundi. <p>Zvučni signal upozorenja se više ne čuje i simbol  se isključuje, a unutrašnje osvetljenje ponovo svetli konstantno.</p> <ul style="list-style-type: none"> ■ Zatvorite odgovarajuća vrata uređaja.

Poruka	Uzrok i otklanjanje
<p>Na indikatoru temperature zone zamrzavanja simbol   svetli crveno, a dodatno se oglašava zvučni signal upozorenja.</p>	<p>Aktiviran je alarm za temperaturu, zavisno od podešene temperature zona zamrzavanja je suviše topla. Razlozi za to mogu, na primer, biti sledeći:</p> <ul style="list-style-type: none"> – Vrata uređaja su često otvarana. – Zamrznuta je velika količina namirnica, a nije uključena funkcija SuperFrost. – Došlo je do dužeg nestanka struje. – Rashladni uređaj je neispravan. <p>■ Dodirnite simbol  .</p> <p>Poruka upozorenja je potvrđena: simbol   se gasi, a zvučni signal upozorenja utihne.</p> <p>Na displeju se u trajanju od oko 1 minuta trepćući prikazuje najviša temperatura koja je u zoni zamrzavanja bila do tada. Zatim indikator temperature prebacuje na aktuelnu temperaturu u zoni zamrzavanja.</p> <p>Trepćući indikator temperature možete da poništite pre vremena:</p> <p>■ Dodirnite indikator temperature zone zamrzavanja. Prikazana najviša temperatura se briše. Posle toga se na indikatoru temperature ponovo pojavljuje stvarna trenutna temperatura zone zamrzavanja.</p> <p>■ Otklonite uzrok stanja alarma.</p> <p>■ Zavisno od temperature, proverite da li su se namirnice otopile delimično ili čak potpuno. Ukoliko jesu, dalje obradite namirnice (kuvanjem ili pečenjem) pre nego što ih ponovo zamrznete.</p>

Rešavanje problema

Poruka	Uzrok i otklanjanje
<p>Na displeju svetli simbol  crveno, a dodatno se čuje zvučni signal upozorenja.</p>	<p>Prikazuje se prekid napajanja strujom: temperatura u zoni zamrzavanja je poslednjih dana ili sati u međuvremenu previše porasla zbog nestanka struje ili prekida u napajanju strujom.</p> <ul style="list-style-type: none"> ■ Dodirnite simbol . <p>Poruka o grešci je potvrđena: simbol  se gasi, a zvučni signal upozorenja utihne.</p> <p>Na indikatoru temperature zone zamrzavanja se u trajanju od oko 1 minuta trepćući prikazuje najviša temperatura koja je u zoni zamrzavanja bila do tada. Zatim indikator temperature prebacuje na aktuelnu temperaturu u zoni zamrzavanja.</p> <p>Trepćući indikator temperature možete da poništite pre vremena:</p> <ul style="list-style-type: none"> ■ Dodirnite indikator temperature zone zamrzavanja. <p>Prikazana najviša temperatura se briše. Posle toga se na indikatoru temperature ponovo pojavljuje stvarna trenutna temperatura zone zamrzavanja. Rashladni uređaj radi sa temperaturom koja je poslednja podešena.</p> <ul style="list-style-type: none"> ■ Otklonite uzrok stanja alarma. ■ Zavisno od temperature proverite da li su se namirnice otopile delimično ili čak potpuno. Ukoliko jesu, dalje obradite namirnice (kuvanjem ili pečenjem) pre nego što ih ponovo zamrznete.
<p>Na displeju simbol  svetli crveno i pojavljuje se šifra greške F sa ciframa. Dodatno se čuje zvučni signal upozorenja.</p>	<p>Postoji smetnja.</p> <ul style="list-style-type: none"> ■ Isključite zvučni signal upozorenja tako što ćete na displeju dodirnuti simbol . ■ Pozovite servisnu službu. <p>Da biste prijavili smetnju, pored prikazane šifre greške takođe su vam potrebni identifikaciona oznaka modela i fabrički broj vašeg rashladnog uređaja. Ove informacije se mogu direktno prikazati:</p> <ul style="list-style-type: none"> ■ Da biste to uradili, dodirnite simbol  na displeju. <p>Na displeju će biti prikazani potrebni podaci o uređaju. Potvrđivanjem simbola  napuštate prikaz sa informacijama i iznova vam se prikazuje šifra greške.</p> <p>Rashladni uređaj možete da isključite i direktno iz obaveštenja o grešci.</p>

Problemi sa ovlaživačem





Problem	Uzrok i otklanjanje
Ovlaživač ne prska na-mirnice u PerfectFresh Active zoni	Ovlaživač nije uključen. ■ U meniju za podešavanje  dodirnite simbol  .
	Poklopac odeljka je povučen nagore i time je na podešavanju „Nepovećana vlažnost vazduha δ“. ■ Pomerite poklopac odeljka unazad, tako da je odabrano podešavanje „Povećana vlažnost vazduha δδδ“.
	Nema dovoljno vode u posudi za vodu. ■ Napunite posudu za vodu.
	Posuda za vodu nije dobro upala u ležište. ■ Postavite posudu za vodu tako da pravilno upadne u ležište.
	Ispred ovlaživača ima prljavštine. ■ Očistite ovlaživač i posudu za vodu.

Rešavanje problema

Unutrašnje osvetljenje

 Opasnost od strujnog udara usled nezaštićenih delova koji su pod naponom. Prilikom skidanja poklopca osvetljenja možete doći u dodir sa delovima koji su pod naponom.
Nemojte da skidate poklopac osvetljenja. LED osvetljenje sme da zameni i popravi isključivo servis.

 Opasnost od povreda usled LED osvetljenja.
Ovo osvetljenje odgovara rizičnoj grupi RG 2. Ukoliko je oštećen poklopac, može doći do povrede očiju.
Ukoliko je poklopac sijalice oštećen, ne gledajte pomoću optičkih instrumenata (lupe ili sličnim) direktno u svetlo iz neposredne blizine.

Problem	Uzrok i otklanjanje
Osvetljenje unutrašnjosti ne funkcioniše.	Rashladni uređaj nije uključen. ■ Uključite rashladni uređaj.
	Uključen je Šabat-program  : displej je crn, a rashladni uređaj hladi. ■ Dodirnite <i>OK</i> . Na displeju se prikazuje  . ■ Dodirnite <i>OK</i> .
	Kada je Šabat-program  uključen, pojavljuje se tačka u gornjem uglu ekrana  . ■ Dodirnite <i>OK</i> .
	Kada je Šabat-program  isključen, tačka u gornjem uglu ekrana nestaje. Kada su vrata uređaja otvorena, unutrašnje osvetljenje se zbog pregrevanja automatski isključuje nakon otprilike 15 minuta. Ukoliko to nije razlog, postoji neka smetnja. ■ Pozovite servis.

Problem	Uzrok i otklanjanje
LED osvetljenje jedne police za odlaganje namirnica ne funkcionira.	<p>Polica za odlaganje namirnica ne stoji pravilno na ispuščenjima za postavljanje.</p> <ul style="list-style-type: none"> ■ Proverite da li je police za odlaganje namirnica pravilno nalegla na ispuščenja: police za odlaganje ima na levom, prednjem uglu metalne kontakte da bi se LED osvetljenje snabdevalo strujom. ■ Ubacite policu za odlaganje namirnica dok se ne čuje da je upala u ležište. <p>LED osvetljenje na lajsni od plemenitog čelika je neispravno.</p> <ul style="list-style-type: none"> ■ Zamenite lajsnu od plemenitog čelika sa LED osvetljenjem. Nju možete da nabavite u servisu.
LED osvetljenje na svim policama ne funkcionira.	<p>Tečnost se prelila preko LED osvetljenja na jednoj polici za odlaganje namirnica ili u kontaktnim otvorima na ispuščenjima za postavljanje levo.</p> <p>Bezbednosni osigurač isključuje LED osvetljenje na svim policama za odlaganje.</p> <ul style="list-style-type: none"> ■ Lajsnu od plemenitog čelika sa LED osvetljenjem obrišite vlažnom krpom pa nakon toga suvom ili ostavite je da se osuši van rashladnog uređaja. ■ Vodite računa da kontakti budu čisti i suvi pre nego što ubacite police za odlaganje namirnica sa osvetljenjem. ■ Ubacite policu za odlaganje namirnica dok se ne čuje da je upala u ležište. ■ Zatvorite vrata uređaja. <p>Nakon ponovnog otvaranja vrata uređaja ponovo funkcionira unutrašnje osvetljenje.</p> <p>Ako to nisu uzroci, postoji neka smetnja.</p> <ul style="list-style-type: none"> ■ Pozovite servis.
Unutrašnje osvetljenje pulsira.	<p>To nije greška. Aktiviran je alarm za vrata.</p>

Uzroci šumova

Rashladni uređaj tokom rada proizvodi različite zvuke. Sa manjom snagom hlađenja, rashladni uređaj šteti energiju, ali radi duže. Jačina zvuka je manja. Sa većom snagom hlađenja, namirnica se hladi brže. Jačina zvuka je veća.

Rešavanje problema

Uobičajena buka	Šta uzrokuje buku?
Šuštanje, šištanje	Rashladno sredstvo se ubrizgava u rashladni sistem.
Žuborenje, grgorenje, pljuskanje	Rashladno sredstvo teče kroz cevi.
Brujanje	Rashladni uređaj se hladi.
Kliktanje	Termostat uključuje ili isključuje kompresor.
Zujanje, brujanje	Ventilator radi. Automatski otvarač vrata (u zavisnosti od modela) otvara ili zatvara vrata uređaja.
Pucketanje	Materijal unutar rashladnog uređaja se širi.
Lupkanje	Ventili ili klapne su aktivni.
Zujanje (rashladni uređaji sa posudom za vodu)	Voda se pumpa iz posude za vodu.
Srkanje (rashladni uređaji sa amortizerom za zatvaranje vrata)	Vrata uređaja sa amortizerom za zatvaranje vrata se otvaraju ili zatvaraju.
Imajte na umu da se šumovi kompresora i protoka u rashladnom sistemu ne mogu izbeći.	

Rešavanje problema

Šumovi	Uzrok i otklanjanje
Vibriranje, lupkanje, zveckanje	Rashladni uređaj stoji neravno. Poravnajte rashladni uređaj pomoću libele. Za to koristite podesive nožice (zavisno od modela) ispod rashladnog uređaja. Kod ugradnih uređaja: Kod kuhinjskih elemenata viših od 140 cm: Podmetnite ispod uređaja priložene šine za stabilizaciju.
	Rashladni uređaj dodiruje druge delove nameštaja ili uređaje. Odmaknite rashladni uređaj.
	Fioke, korpe ili police za odlaganje se klimaju ili su zaglavljene. Proverite delove koji mogu da se izvade i ponovo ih postavite.
	Boce ili posude se dodiruju. Boce ili posude odmaknite malo jednu od druge.
	Držač kabla za transport (zavisno od modela) je još uvek okačen na zadnju stranu uređaja. Uklonite držač kabla za transport.

Servisna služba

Na www.miele.rs/service ćete naći informacije o tome kako samostalno da otklonite smetnje, kao i informacije o Miele rezervnim delovima.

Kontakt za prijavu smetnji

U slučaju smetnji koje ne možete da otklonite, obratite se npr. vašem specijalizovanom Miele prodavcu ili Miele servisnoj službi.

Miele servisnu službu možete rezervisati putem interneta na www.miele.rs/service.

Podatke za kontakt Miele servisne službe ćete naći na kraju ovog dokumenta.

Servisnoj službi je potrebna identifikaciona oznaka modela i fabrički broj (fabr./SB/br.). Oba podatka ćete naći na natpisnoj pločici u unutrašnjosti rashladnog uređaja ili, u zavisnosti od modela, u režimu za podešavanje pod informacijama **i**.

EPREL baza podataka

Od 1. marta 2021. godine, informacije o označavanju energetske efikasnosti i zahtevima eko-dizajna moći ćete da nađete u evropskoj bazi podataka proizvoda (EPREL). Putem sledeće veze <https://eprel.ec.europa.eu/> dospećete u bazu podataka proizvoda. Tamo ćete dobiti upit da unesete identifikacionu oznaku modela.

Identifikacionu oznaku modela ćete naći na natpisnoj pločici u unutrašnjosti rashladnog uređaja ili, u zavisnosti od modela, u režimu za podešavanje pod informacijama **i**.

Miele			
XXXXXX		Nr. XX/XXXXXXXXXX.	
WEINTEMPERSCHRAUK-UNTERTISCHMODELL MULTITEMPERATURE WINE STORAGE CABINET UNDERWORKTOP ARMOIRE DE MISE EN TEMP. DES VINS MOD. ENCASTRABLE SOUS PLAN ARMARIO P. ACCONZIONAMENTO VINS MOD. EN POTREBAJ EN CUBERA BRIHNI TEMPEROVANJE U OBLI UREĐAJ			
Reise/Class Classe/Clase SN-ST	Ap-Type/AP-Type AP-Type/AP-Type	Brutto/Netto/Gross Capacity Volume Bruto/Capacidad Bruta	Gefrier-/Freezer Capacity Pouvoir de Congel/Capac. Congeladora
Nutzenhall Net.Capacity Volume U e Capac. Util	Ges /K /G /WEIN /KALT Tot /R /F /C /WINE /CHILL Tot /R /F /C /WINE /CHILL	R600a: XXg	

Garancija

Garantni rok iznosi 2 godine.

Ostale informacije ćete naći u priloženim uslovima garancije.

Izjava o usklađenosti

Firma Miele ovim izjavljuje, da je ovaj kombinovani frižider usaglašen sa direktivom 2014/53/EU.

Kompletan tekst EU izjave o usklađenosti je dostupan na nekoj od sledećih internet adresa:

- Proizvodi, preuzimanje, na www.miele.rs
- Servis, traženje informacija, uputstva za upotrebu, na <https://miele.rs/manual> navođenjem naziva proizvoda ili fabričkog broja

Frekventni opseg WLAN modula	2,4000–2,4835 GHz
------------------------------	-------------------

Maksimalna predajna snaga WLAN modula < 100 mW

Autorska prava i licence

Za rukovanje i upravljanje komunikacionim modulom, Miele koristi sopstveni ili softver trećih lica za koji ne važe takozvani uslovi licenciranja otvorenog koda. Ovaj softver/softverske komponente su zaštićeni autorskim pravom. Autorska prava firme Miele i trećih lica se moraju poštovati.

Pored toga, komunikacioni modul koji je integrisan u uređaj sadrži softverske komponente koje se distribuiraju pod uslovima licence otvorenog koda. Sadržane komponente otvorenog koda, uključujući pripadajuće napomene o autorskim pravima, kopije trenutno važećih uslova licence, kao i eventualne dodatne informacije, mogu da se pogledaju lokalno putem IP adrese preko internet pretraživača ([http\[s\]://<ip adresa>/Licenses](http[s]://<ip adresa>/Licenses)). Tamo navedena pravila o odgovornosti i garanciji uslova licence otvorenog koda važe samo u odnosu na važeće nosioce prava.

MIELE d.o.o.
Balkanska 2
11000 Beograd

Telefon: +381 22 77 111

e-mail: info@miele.rs
www.miele.rs

Nemačka
Miele & Cie. KG
Carl-Miele-Straße 29
33332 Gütersloh

KFN 4898 ...

sr-RS

M.-Nr. 12 137 150 / 05 / 002