

BRIGHTWELL

REVOLUTIONARY DISPENSING SOLUTIONS

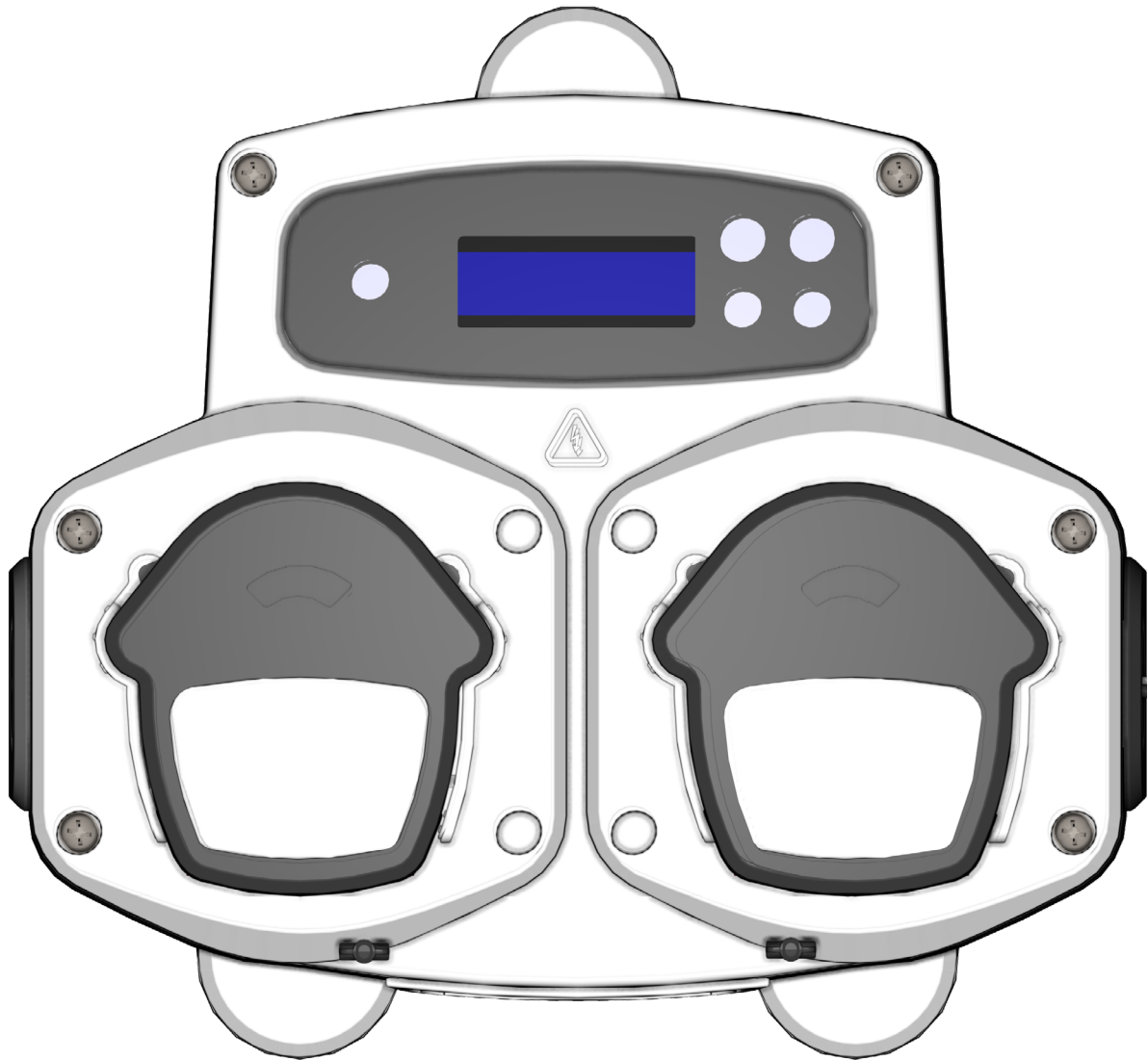

Brightlogic 2

Pikaopas

Asennus ja käyttöönotto

Brightwell.co.uk

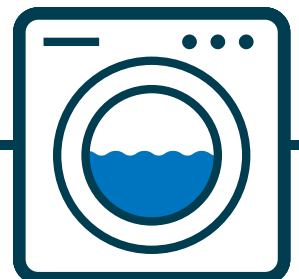

SISÄLTÖ

TURVATOIMET	5
ASENNUS – KIINNITYS	6
ASENNUS – JOHDOTUS 1	7
ASENNUS – JOHDOTUS 2	8
OHJELMOINTI – OHJAIMET	9
OHJELMOINTI – PAINIKEOHJEET	9
OHJELMOINTI – KIELEN VALINTA	10
VUOKAAVIO – OHJEET	11
VUOKAAVIO – OHJEET	12
VUOKAAVIO – OHJEET	13
KAAVAN VALINTA – ASENNUS	13

SUOMI

Osio



TURVATOIMET

Tärkeitä turvallisuusohjeita

Lue seuraavat turvatoimet huolellisesti ennen tämän laitteen käyttöä.

Tämä laite sisältää korkeajännitteisiä komponentteja, jotka voivat altistaa sinut sähköiskun vaaralle.

Älä avaa koteloa eristämättä signaali- ja syöttölähteitä. Varmista, että nämä lähteet on eristetty vähintään 5 minuutiksi ennen kotelon avaamista.

Kytkenän katkaisuvälineet on asennettava johdotussääntöjen mukaisesti.

Älä asenna laitetta epävakaille, epäsäännöllisille tai ei-pystysuorille pinnoille.

Älä aseta painavia esineitä laitteen päälle.

Älä yritä asettaa esineitä (kuten ruuvimeisseleitä) pumpun pään liikkuviin osiin.

Älä syötä laitteeseen virtaa, joka on luokitusmerkinnässä ilmoitettujen arvojen ulkopuolella.

Älä käytä vaurioituneita tai kuluneita johtoja.

Älä pura tai muokkaa tätä laitetta.

Älä anna henkilöiden (mukaan lukien lapsien), joiden fyysiset, sensoriset tai henkiset kyvyt ovat heikentyneet tai joilla ei ole tarvittavaa kokemusta ja tietoa, käyttää laitetta, elleivät he ole valvonnan alaisina tai saaneet ohjeita.

Älä anna lasten leikkiä laitteella valvonnan alaisuudessa.

Älä käytä laitetta, jos virtajohto on vaurioitunut. Vaurioituneen virtajohdon vaihto on teetettävä valmistajalla, valtuutetulla huoltoedustajalla tai vastaavalla tavalla pätevöityneillä asiantuntijoilla vaaratilanteiden välttämiseksi.

Varmista **aina**, että kemikaaleja käsitellään varovaisesti.

ASENNUS – KIINNITYS

Kiinnitä laite pystysuoraan seinään mukana toimitetuilla ruuveilla.

Varmista, että laite on linjassa ja enintään 2 metriä annosteltavan tuotteen pohjan yläpuolella.

Tärkeitä huomautuksia

Suurin suositeltu imu- ja annosteluputkien pituus – 2 metriä

Putken vähimmäiskoko – 8x11mm

Ruuvien kierteen nousu / porauskaavio – seuraavalla sivulla

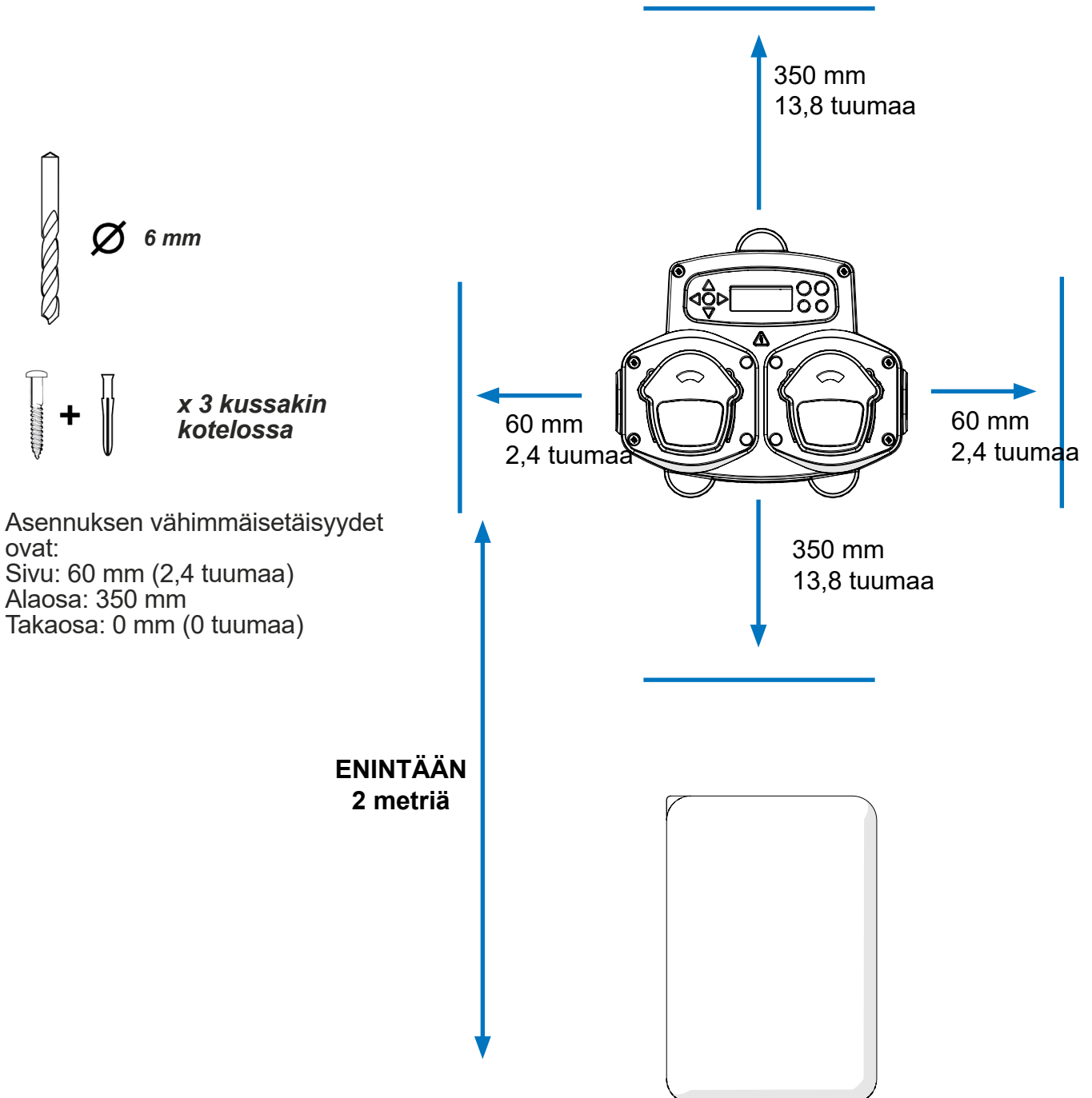

ASENNUS – JOHDOTUS 1

Useimmissa tapauksissa isäntäkoneen liitântäkortilla tai solenoideilla on yhteinen liitântä (eli niiden negatiiviset liittimet on yhdistetty yhteisellä johdolla).

Kytkimet S1 ja S2 voidaan jättää ylempään asentoon ja yksittäinen (yhteinen) johto voidaan siirtää B-kiskoon.

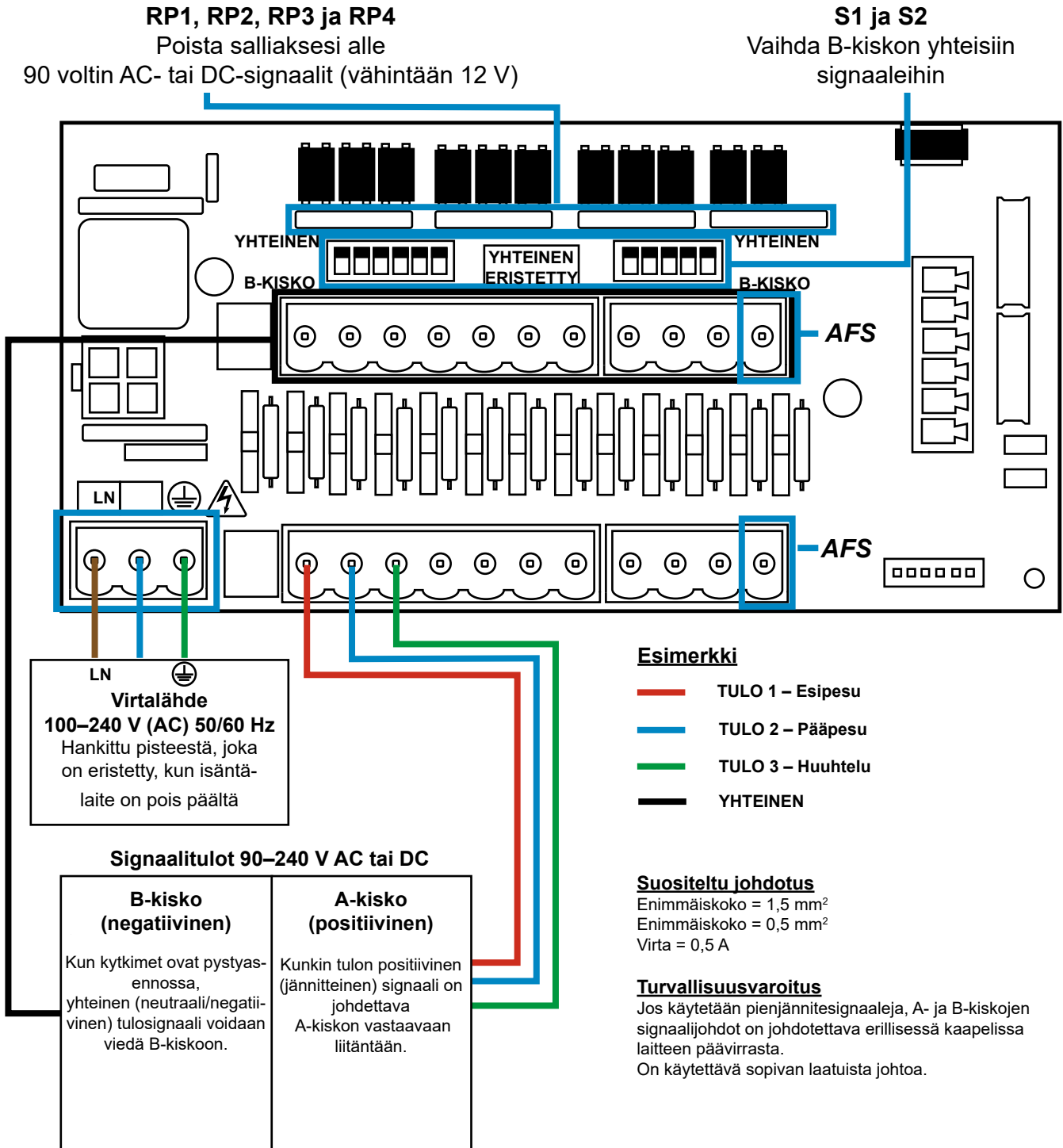

ASENNUS – JOHDOTUS 2

Joissakin tapauksissa letkukoneen liitântäkortti tai solenoidit **eivät** ole yhteisiä. **Esimerkiksi:** joidenkin koneiden huuhtelusolenoidi ei ole kytketty yhteisen johdon kautta muihin solenoideihin. Jos näin on, signaali on eristettävä levyn yhteisestä B-kiskosta. Tämä tapahtuu kytkemällä asianmukainen kytkin (S1 & S2 eristettyyn, eli alaspäin olevaan asentoon). Jos olet epävarma, kytke kunkin tulevan signaalilähteen kohdalle sopiva kytkin.

ASIANMUKAISEN KYTKIMEN KYTKEMÄTTÄ JÄTTÄMINEN JOHTAISI LAITTEEN VIKAANTUMISEEN.

ÄLÄ KOSKAAN YRITÄ KYTKEÄ KYTKIMIÄ, KUN VIRTA ON PÄÄLLÄ.

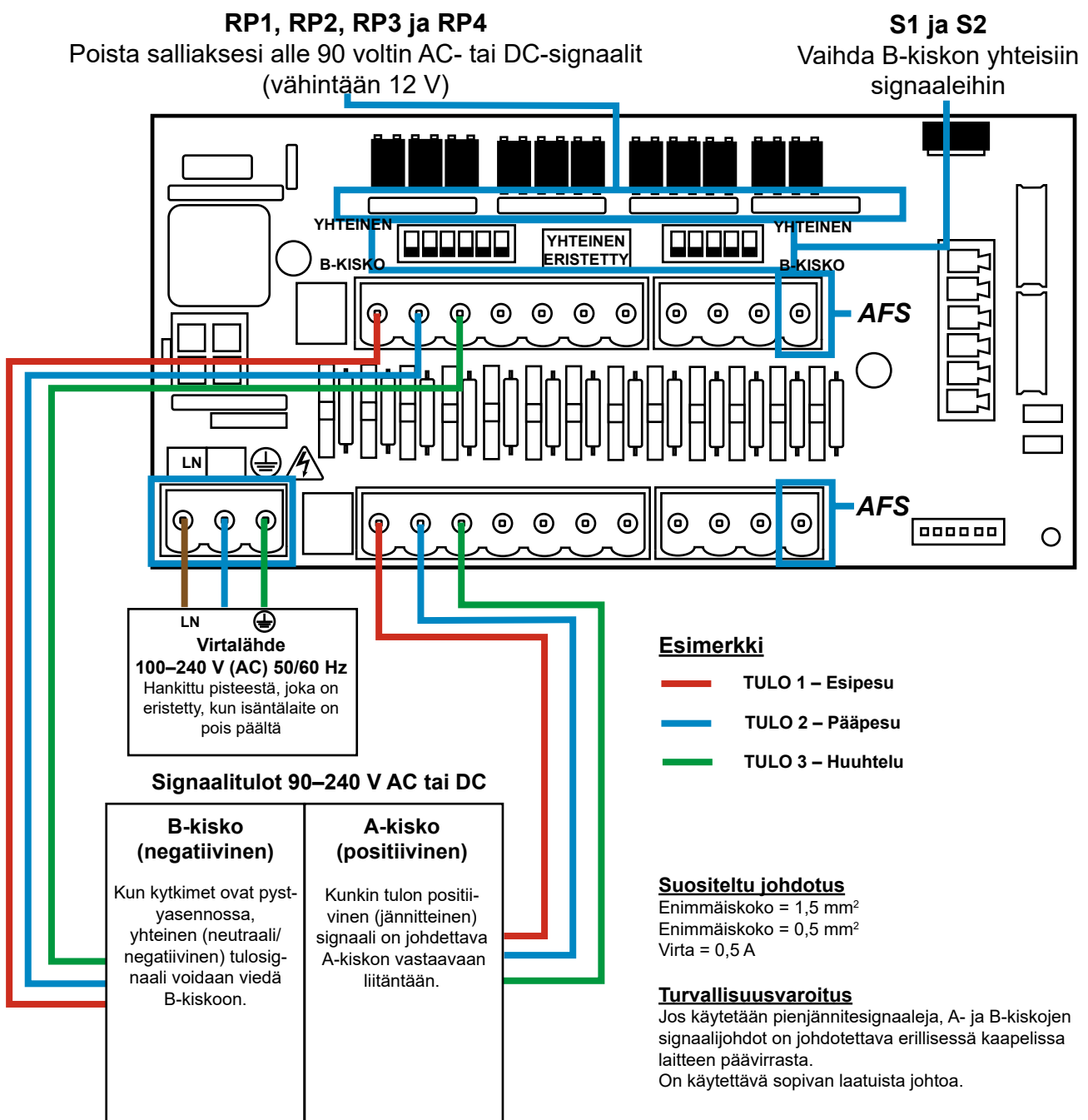

OHJELMOINTI – OHJAIMET

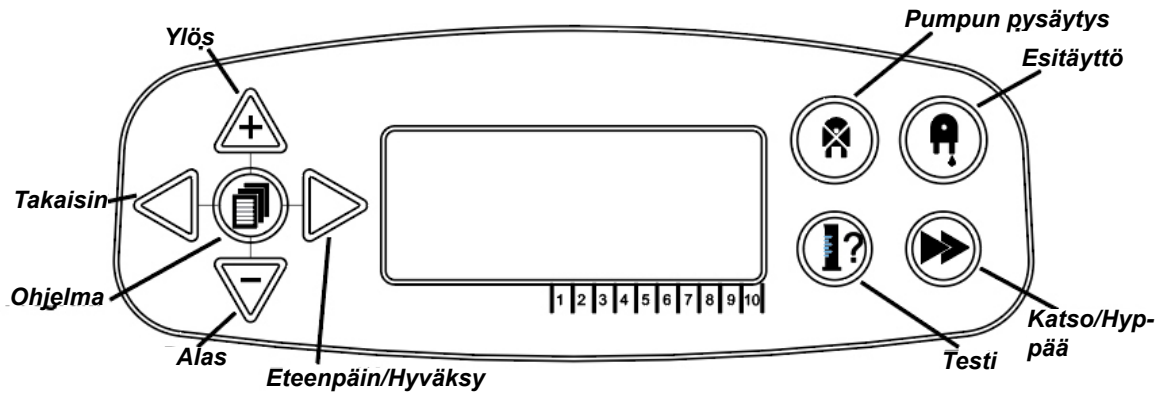

OHJELMOINTI – PAINIKEOHJEET

Koko käyttöohjeissa:

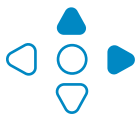

- Jos painike tai painikkeet näkyvät **SINISINÄ**, niitä on painettava seuraavaan vaiheeseen siirtymiseksi. (Jos näytetään kaksi painiketta, niitä on painettava yhdessä.)

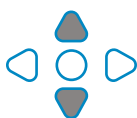

- Jos painikkeet näkyvät **HARMAINA**, niitä käytetään yksitellen halutun tuloksen saavuttamiseksi (eli joko tai).

SIGNAALIN
HYVÄKSYMISAIKA
00 SEKUNTIA

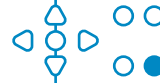

MAN 1: -----
MAN 2: -----
MAN 3: -----
POIS PÄÄLTÄ P: -----

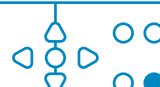

SULKUVENTTIILIN
AIKA
00 MIN 00 S

Kaikissa ohjeissa on useita näyttöjä, jotka on korostettu **LIHAVOITUNA**.

Käyttäjä voi siirtyä ohjelman mistä tahansa kohdasta seuraavaan **LIHAVOITUUN** näyttöön **KATSO/HYPPÄÄ**-painikkeella.

OHJELMOINTI – KIELEN VALINTA

Ranska, saksa, espanja, hollanti, tšekki, puola, amerikanenglanti, italia tai portugali.

Paina **TESTI**-painiketta ja pidä sitä painettuna 2 sekunnin ajan oletusnäytöllä. Pääsykoodinäyttö tulee näkyviin. Syötä oikea nelinumeroinen pääsykoodi käyttämällä **YLÖS**- ja **ALAS**-painikkeita valitaksesi numeron ja **ETEENPÄIN/HYVÄKSY**-npainiketta liikkuaaksesi (katso sivu 15).

Käytä **YLÖS**- ja **ALAS**-painikkeita selataksesi kielivaihtoehtoja. Paina **ETEENPÄIN/HYVÄKSY**-painiketta valitaksesi kielen.

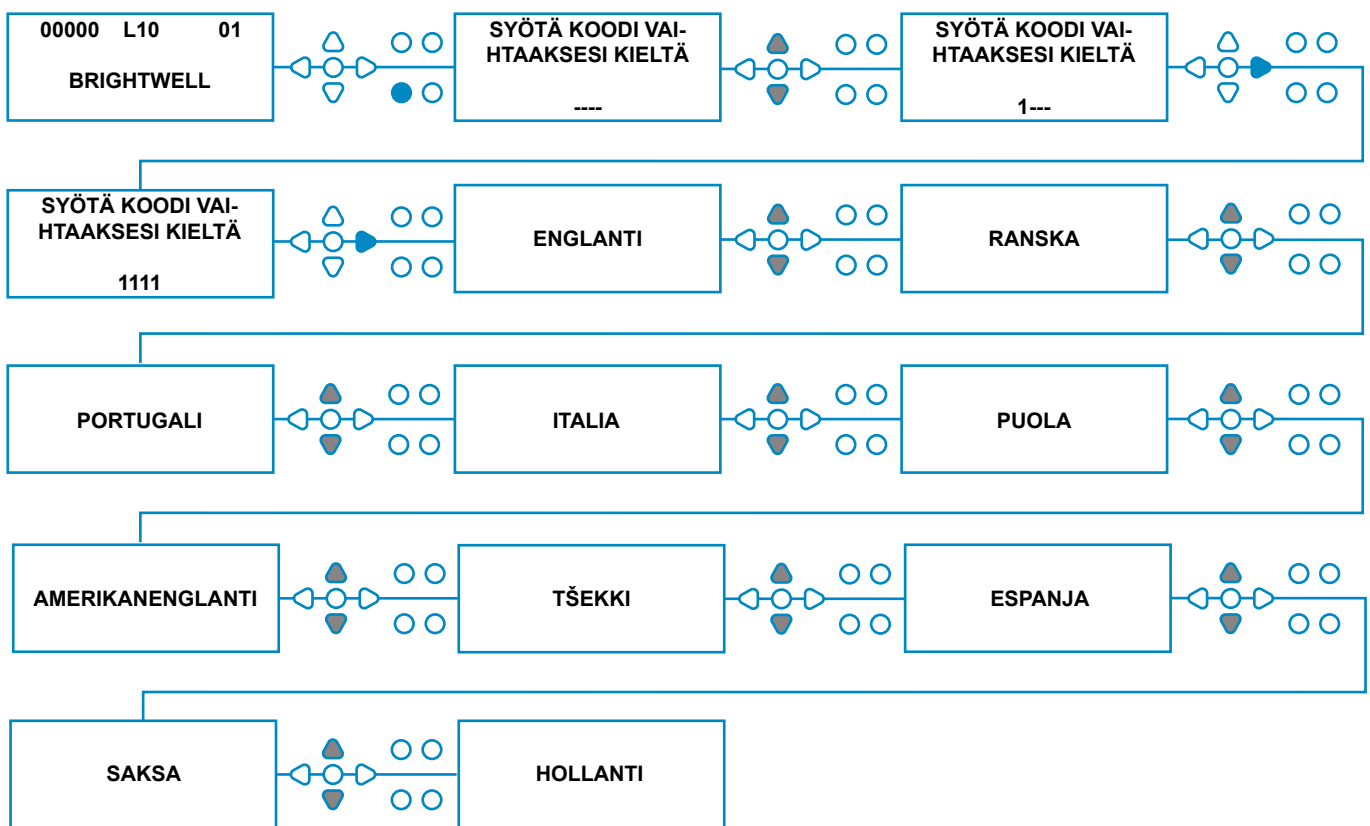

VUOKAAVIO – OHJEET

"Yksikköä ei käännetä tälle kielelle. Vertaa siis ohjetta seuraavalla näytöllä näkyvään englanninkieliseen sivu."

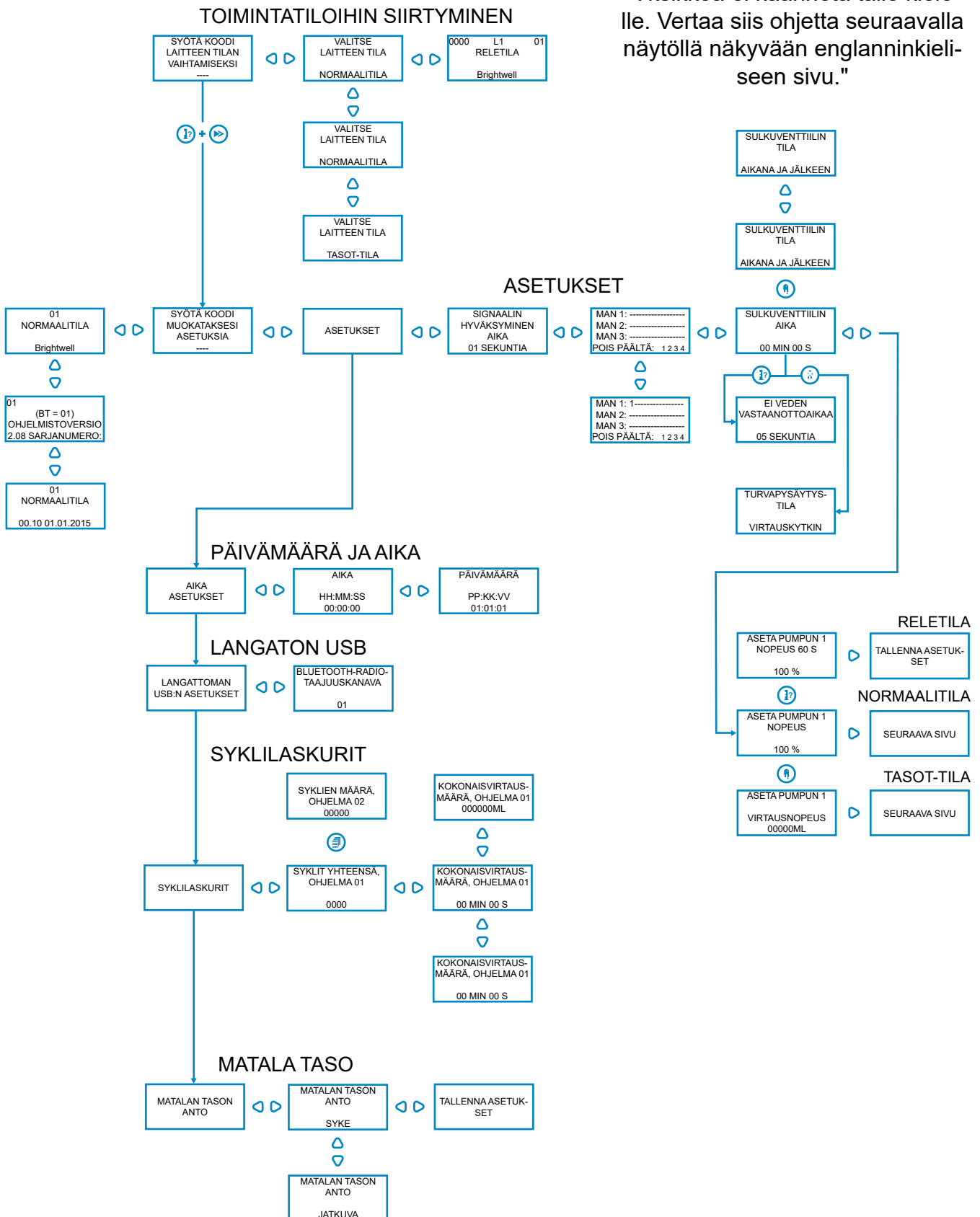

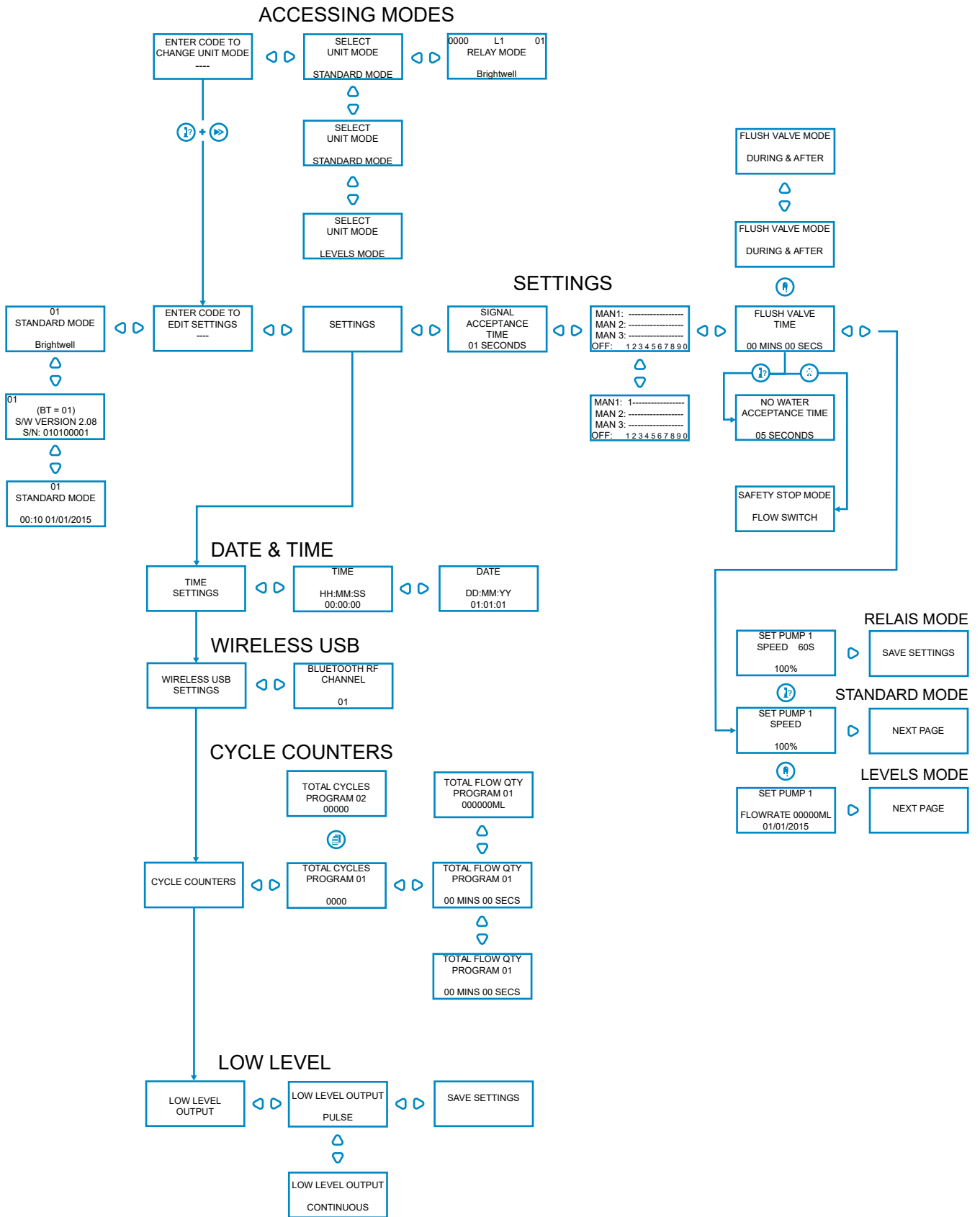

VUOKAAVIO – OHJEET

"Yksikköä ei käännetä tälle kielelle. Vertaa siis ohjetta seuraavalla näytöllä näkyvään englanninkieliseen sivu."

NORMAALITILA

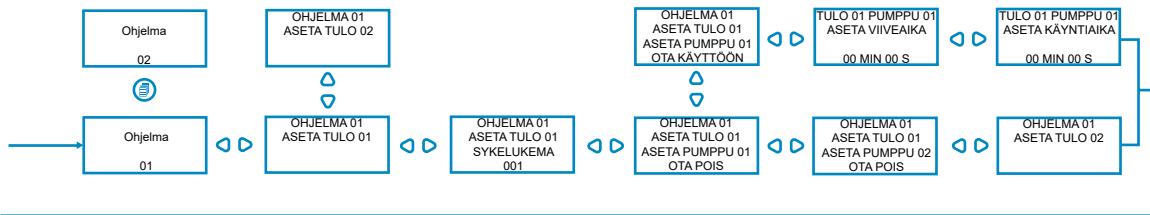

NORMAALITILA

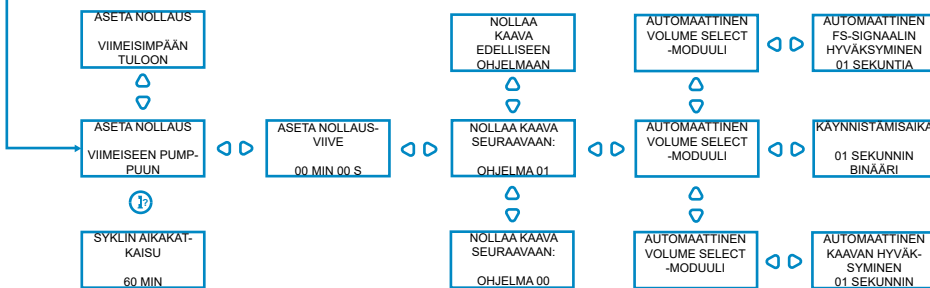

TASOT-TILA

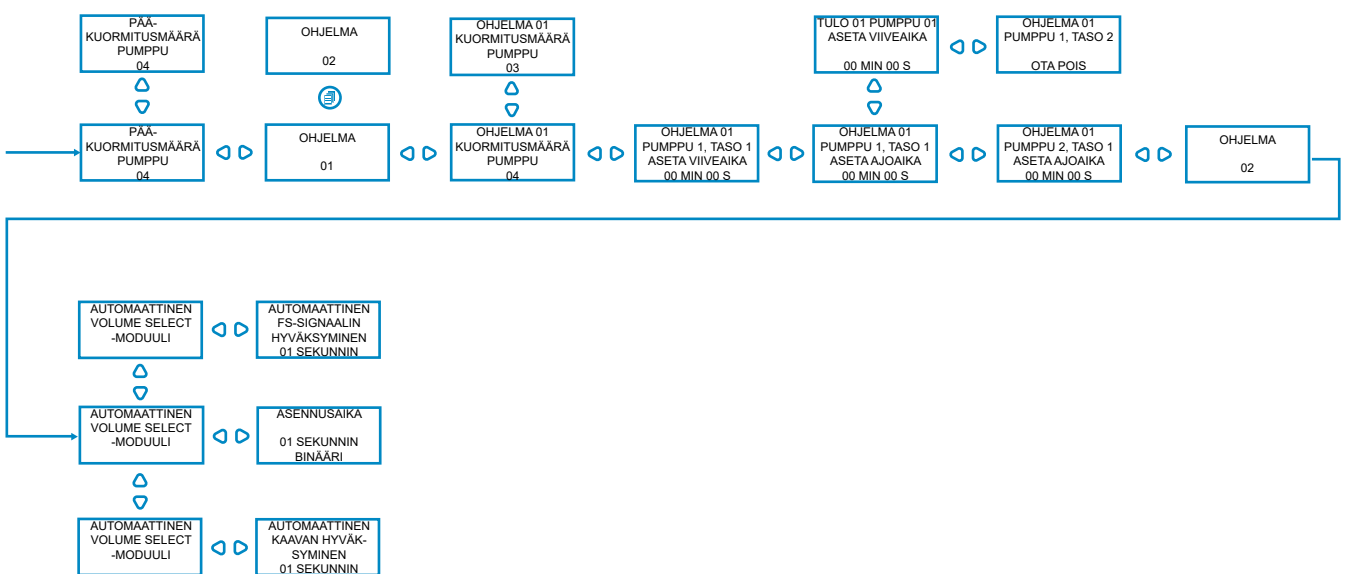

STANDARD MODE

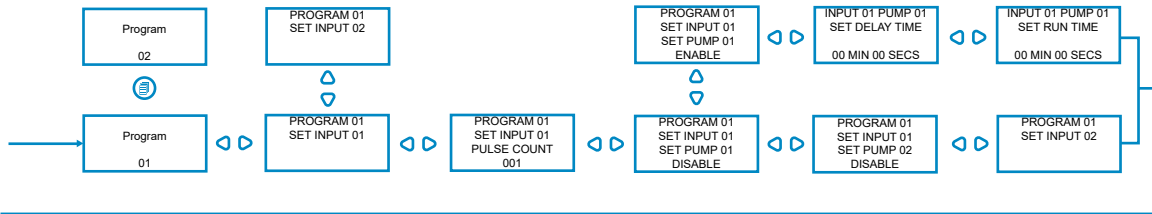

STANDARD MODE

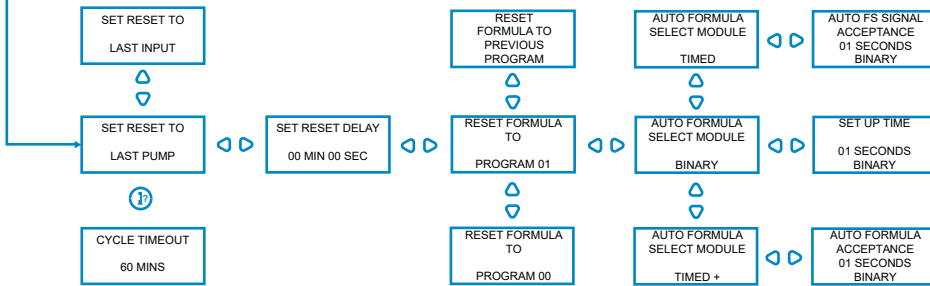

LEVELS MODE

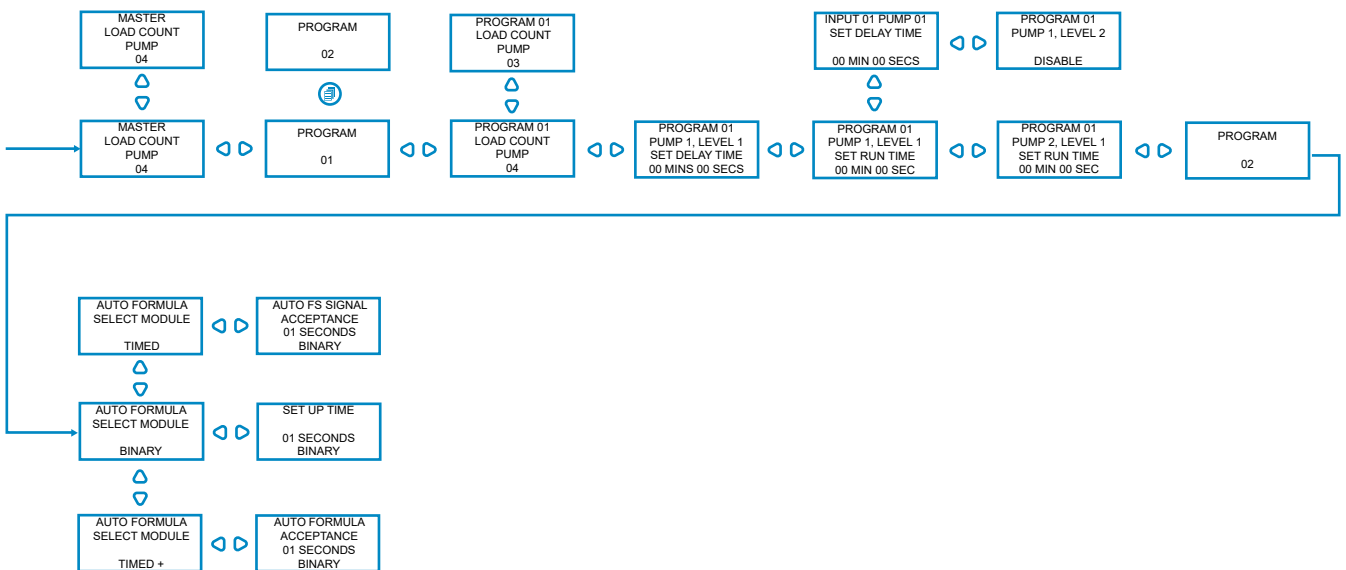

VUOKAAVIO – OHJEET

BrightLogicin pyykille tarkoitettu Formula Select -moduuli (valinnainen) mahdollistaa jopa 20 erilaisen pesuohjelman etävalinnan. Ohjelman nimet voidaan näyttää lataamalla tietokoneohjelman kautta.

Formula Select -moduulia voidaan käyttää myös pumppujen esitäyttöön ja pysäyttämiseen. **Haluttu ohjelma on valittava käyttämällä moduulin YLÖS- ja ALAS-painikkeita ja painamalla Enter ennen pesuohjelman aloittamista.**

Nollausvaihtoehdot

Voit nollata kaavan valitsemalla neljä vaihtoehtoa:

Palauta kaava ohjelmaan 01 – (oletusasetus)

Palauta kaava ohjelmaan 00 – (tyhjä ohjelma)

Palauta kaava ohjelmaan 02 – (asetettu mihin tahansa ohjelmaanumeroon)

Palauta kaava edelliseen ohjelmaan – (nollaa edelliseen ohjelmaan)

Laite voidaan nollata manuaalisesti painamalla YLÖS- ja ALAS-painikkeita yhdessä sekunnin ajan.

Ilman Formula Select -moduulia

Jos Formula Select -moduulia ei ole asennettu, ohjelmat voidaan silti asettaa suoraan laitteesta. Paina oletusnäytöllä **OHJELMA**-painiketta vaihtaaksesi oikeaan ohjelmaan.

KAAVAN VALINTA – ASENNUS

Kiinnitä moduuli sopivalle pinnalle helppopääsyiseen paikkaan käyttämällä mukana toimitettua tarranauhaa.

Varmista ennen asennusta, että laitteen virta on eristetty.

Avaa pääkotelon kansi.

Johdata johto laitteen pohjassa olevan tiivisteiden läpi ja aja se levyn Formula Select -liitäntäpistokkeen läheisyyteen (alaoikealla).

Huomio:

Käytä suojattua johtoa.

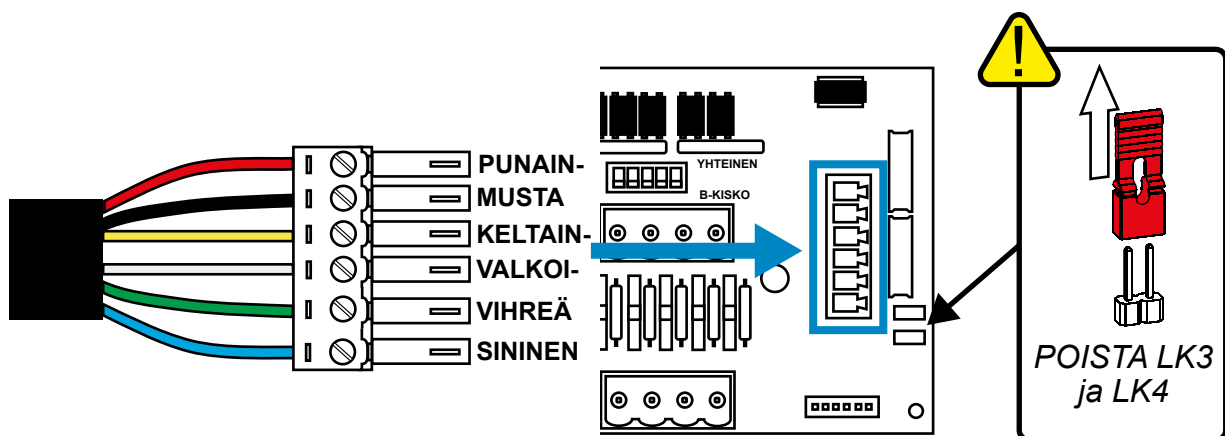

Asenna vihreä liitin ja värillinen johto yllä esitetystä järjestyksestä. Kytke liitin oikeaan pistorasiaan ja kiristä läpivienti niin, että johto pysyy kiinni.

POISTA pidikkeet LK3 & LK4.