

















Instrucțiuni de utilizare Combină frigorifică



Citiți **în mod obligatoriu** aceste instrucțiuni de utilizare și instrucțiunile de instalare înainte de amplasare – instalare – punerea în funcțiune. Astfel, vă protejați și evitați pagubele.

Cuprins

Indicații de siguranță și avertizări	5
Contribuiți la protecția mediului înconjurător	15
Instalare	16
Locul instalării	16
Combinatii „side-by-side”	17
Clasa climatică	17
Admisia și evacuarea aerului	18
Schimbarea balamalelor ușii	18
Ușă de mobilier	18
Dimensiunea fantei pe orizontală și verticală	18
– Greutatea ușii corpului de mobilier	19
Dimensiuni de încastrare.....	20
Instalarea într-un corp de bucătărie înalt/vedere laterală.....	20
Conexiune și admisie/evacuare aer	21
Limitarea unghiului de deschidere al ușii	22
Conectare la rețeaua electrică.....	23
Economisirea energiei	24
Descrierea aparatului	25
Afișaj Start.....	27
Înțelegerea principiului de funcționare	27
Modul Setări 	28
Organizarea spațiului interior.....	30
Utilizarea sistemului de reglare fină	30
Mutarea raftului cu reglare fină.....	30
Mutarea rafturilor de pe ușă/raftului pentru sticle.....	31
Ațașarea tăvilor pentru ouă	31
Deplasarea suportului pentru sticle sau scoaterea acestuia	31
Mutarea raftului/raftului cu iluminare	31
Raft cu suport rotativ (FlexiTray)	32
Proiectați zona de congelare în mod flexibil(VarioRoom)	32
Schimbarea filtrului cu carbon	32
Accesorii incluse.....	33
Accesorii opționale.....	33
Pornirea și oprirea aparatului frigorific	35
Înainte de prima utilizare	35
Conectați aparatul frigorific.....	35
Umplerea rezervorului de apă pentru dispozitivul de preparat cuburi de gheață.....	35
Pornirea aparatului	35

Oprirea aparatului.....	36
Oprirea separată a aparatului frigorific	36
În cazul unei absențe îndelungate, aveți în vedere	36
Temperatura corectă	37
Afișaj temperatură.....	37
Setarea temperaturii din aparat frigorific și din aparat frigorific	37
Valori de setare posibile.....	37
Utilizarea Super Răcire, Super Congelare și DynaCool	38
Selectarea altor setări	40
Explicații ale setărilor respective.....	40
Modul Party 	40
Modul Holiday 	40
Activarea funcției de blocare  / 	41
Modul Sabat 	41
Modificarea timpului până când alarma ușii  pornește	42
Zonă de temperatură variabilă (Freeze&Cool)  / 	42
Configurarea Miele@home	44
Modificarea volumului semnalelor sonore  / 	45
Modificarea luminozității afișajului 	45
Dezactivare regim demonstrativ 	45
Revenirea la setările din fabricație 	46
Informații 	46
Indicator de înlocuire filtru 	46
Mod curățare 	46
Alarma de temperatură și alarma ușii.....	47
Păstrarea alimentelor în aparat frigorific.....	49
Diverse zone de păstrare.....	49
Alimente neadecvate pentru aparatul frigorific.....	50
Indicații privind cumpărarea alimentelor.....	50
Păstrarea corectă a alimentelor.....	50
Depozitarea alimentelor în sertarul DailyFresh	51
Sertar DailyFresh.....	51
Păstrați alimentele în aparatul frigorific suplimentar	53
Congelarea și păstrarea alimentelor	54
Congelarea alimentelor proaspete.....	54
Capacitate maximă de congelare	54
Păstrarea alimentelor gata congelate	54
Congelarea alimentelor proaspete la domiciliu.....	54
Timpul de depozitare a alimentelor congelate	56

Cuprins

Răcirea rapidă a băuturilor	56
Producerea cuburilor de gheață.....	57
Rezervor de apă	57
Umplerea rezervorului de apă	57
Dispozitiv de preparat cuburi de gheață	58
Activarea/dezactivarea dispozitivului de preparat cuburi de gheață 	58
Dezghetarea	60
Curățare și întreținere	61
Indicații privind agenții de curățare.....	61
Pregătirea aparatului pentru curățare	61
Curățarea spațiului interior.....	62
Curățare manuală sau în mașina de spălat vase a accesoriilor	62
Îndepărtarea și dezasamblarea accesoriilor pentru curățare.....	63
Curățarea garniturii de etanșare a ușii.....	70
Curățarea spațiilor de ventilație	70
După curățare	70
Ghid de rezolvare a problemelor.....	71
Zgomote	82
Serviciu Clienți.....	84
Contact în caz de defecțiuni	84
Baza de date EPREL	84
Garanție	84
Declarație de conformitate	85
Drepturi de autor și licențe	86

Indicații de siguranță și avertizări

Acest aparat frigorific corespunde normelor de siguranță în vigoare. Utilizarea sa incorectă poate provoca, însă, accidentarea utilizatorilor și daune materiale.

Citiți cu atenție instrucțiunile de utilizare și instalare înainte de a utiliza aparatul frigorific pentru prima dată. Acestea conțin informații importante privind instalarea, siguranța, utilizarea și întreținerea aparatului. Astfel vă protejați și evitați pagubele la aparatul frigorific.

Conform standardului IEC 60335-1, compania Miele vă sugerează în mod explicit să citiți și să respectați toate informațiile disponibile privind instalarea aparatului frigorific, precum și indicațiile de siguranță și avertizările.

Compania Miele nu își asumă răspunderea pentru pagubele produse în urma nerespectării acestor indicații.

Păstrați aceste instrucțiuni de utilizare și instalare și transmiteți-le unui eventual viitor proprietar.

Întrebuițare adecvată

► Aparatul frigorific este conceput pentru utilizare casnică sau în medii similare celui casnic, de exemplu:

- în magazine, birouri și medii de lucru similare;
- în unități agricole;
- de către clienți în hoteluri, moteluri, pensiuni și alte spații tipice de locuit.

Acest aparat frigorific nu este proiectat pentru utilizare în exterior.

► Acest aparat a fost proiectat exclusiv pentru uz casnic, pentru păstrarea la rece a alimentelor și a băuturilor, precum și pentru depozitarea alimentelor congelate, pentru congelarea alimentelor proaspete și pentru prepararea gheții.

Orice altă întrebuițare a aparatului este contraindicată.

Indicații de siguranță și avertizări

▶ Aparatul frigorific nu este adecvat pentru depozitarea și răcirea medicamentelor, plasmei sanguine, preparatelor de laborator sau altor substanțe sau produse similare care fac obiectul directivei privind produsele medicale. Utilizarea necorespunzătoare a aparatului frigorific poate duce la deteriorarea sau stricarea produselor depozitate. De asemenea, aparatul frigorific nu este adecvat pentru funcționarea în zone cu risc de explozie.

Miele nu răspunde pentru daunele cauzate ca urmare a utilizării neconforme sau greșite.

▶ Persoanele (inclusiv copiii) care din cauza abilităților fizice, senzoriale sau mentale sau a lipsei de experiență sau cunoștințe nu pot să utilizeze aparatul frigorific, trebuie să fie supravegheate în timpul utilizării.

Aceste persoane pot utiliza nesupravegheate aparatul frigorific numai atunci când au fost instruite cu privire la utilizarea în siguranță și au înțeles care sunt pericolele ce pot apărea.

Siguranța copiilor

▶ Nu le permiteți copiilor sub 8 ani să se apropie de aparat, decât dacă îi supravegheați în permanență.

▶ Copiii mai mari de opt ani pot folosi aparatul fără a fi supravegheați, dacă utilizarea acestuia le-a fost clar explicată și dacă îl pot utiliza în condiții de siguranță. Copiii trebuie să recunoască și să înțeleagă posibilele pericole ale unei utilizări incorecte.

▶ Copiii nesupravegheați nu au voie să curețe sau să îngrijească aparatul.

▶ Supravegheați copiii care se află în apropierea aparatului. Nu lăsați niciodată copiii să se joace cu aparatul frigorific.

▶ Pericol de asfixiere! În timp ce se joacă, copiii se pot înfășura în ambalaj (de exemplu folii) sau își pot trage ambalajul peste cap și se pot asfixia. Nu lăsați ambalajul la îndemâna copiilor.

Măsuri tehnice de siguranță

▶ Circuitul de agent frigorific este verificat în ceea ce privește etanșeitatea. Aparatul frigorific corespunde prevederilor relevante referitoare la siguranță, precum și directivelor UE aplicabile în domeniu.



► Avertizare: Pericol de incendiu ca urmare a materialelor inflamabile. Acest simbol este amplasat pe compresor și indică materialele inflamabile. Nu îndepărtați acest autocolant.

Agentul de răcire inclus (informații pe eticheta cu date tehnice) este ecologic, dar inflamabil.

Utilizarea acestui agent de răcire ecologic conduce, într-o anumită măsură, la un nivel mai mare al zgomotelor de funcționare ale aparatului. Pe lângă zgomotele de funcționare ale compresorului pot apărea zgomote ale agentului frigorific care circulă prin întregul circuit de răcire. Din păcate, aceste efecte sunt inevitabile, însă nu influențează performanța aparatului frigorific.

La transportul și la montarea/instalarea aparatului frigorific, aveți grijă să nu deteriorați componentele circuitului de răcire. Stropii de agent de răcire pot provoca leziuni oculare și vaporii agentului de răcire se pot aprinde.

În cazul deteriorărilor:

- Evitați focul deschis sau sursele de aprindere.
- Deconectați aparatul de la rețeaua electrică.
- Aerisiți încăperea în care este situat aparatul, timp de câteva minute.
- Contactați Serviciul Clienți.

► Cu cât este mai mult agent frigorific într-un aparat frigorific, cu atât trebuie să fie mai mare încăperea în care este instalat aparatul frigorific. În cazul unor scurgeri, în încăperile prea mici se poate forma un amestec combustibil gaz-aer. Pentru fiecare 8 g de agent frigorific trebuie să corespundă 1 m³ din încăperea. Cantitatea de agent frigorific este indicată pe eticheta cu date tehnice amplasată în interiorul aparatului frigorific.

► Datele de conectare de pe eticheta cu date tehnice a aparatului (putere, frecvență și tensiune) trebuie să corespundă instalației electrice din locuință, pentru a preveni avarierea aparatului. Comparați aceste date înainte de conectare.

Dacă aveți nelămuriri, consultați un electrician calificat.

Indicații de siguranță și avertizări

- ▶ Siguranța electrică a aparatului este garantată numai dacă acesta este conectat la un sistem de împământare instalat conform normelor aplicabile. Este foarte important ca această instalație fundamentală de siguranță să fie îndeplinită. Dacă aveți nelămuriri, solicitați unui electrician calificat să verifice instalația electrică a locuinței.
- ▶ Este posibilă funcționarea temporară sau permanentă pe un sistem de alimentare cu energie autosuficient sau nesincron de rețea (cum ar fi rețele insulare, sisteme de rezervă). Condiția prealabilă pentru funcționare este ca sistemul de alimentare cu energie să respecte cerințele EN 50160 sau unul comparabil. Măsurile de protecție prevăzute în instalația casei și în acest produs Miele trebuie asigurate, de asemenea, în ceea ce privește funcția și modul de funcționare a acestora în operare autonomă sau în funcționare nesincronă a rețelei sau trebuie înlocuite cu măsuri echivalente în instalare. Așa cum este descris, de exemplu, în publicația curentă a VDE-AR-E 2510-2.
- ▶ În cazul în care cablul de alimentare furnizat împreună cu produsul este deteriorat, acesta trebuie înlocuit cu unul original, pentru a evita pericolele pentru utilizator. Miele garantează îndeplinirea cerințelor de siguranță doar în cazul utilizării unor piese de schimb originale. Din motive de siguranță, înlocuirea cablului se va face doar de către un specialist calificat sau de către Serviciul pentru clienți Miele.
- ▶ Prizele multiple sau prelungitoarele nu garantează siguranța necesară (pericol de incendiu). Nu le folosiți pentru a conecta aparatul la rețeaua de energie electrică.
- ▶ Dacă umiditatea ajunge la componentele parcurse de tensiune sau la cablul de alimentare, acest lucru poate provoca un scurtcircuit. Așadar, nu utilizați aparatul în spații umede sau unde se pulverizează apă (de ex. garaj, spălătorie).
- ▶ Nu este permisă utilizarea acestui aparat în locații mobile (de exemplu pe ambarcațiuni).
- ▶ Avarierea aparatului vă poate pune în pericol siguranța. Verificați dacă aparatul prezintă avarii vizibile. Nu utilizați niciodată un aparat avariat.
- ▶ Utilizați aparatul doar în stare montată, astfel încât să fie garantată funcționarea sigură a acestuia.

Indicații de siguranță și avertizări

- ▶ În timpul lucrărilor de instalare, întreținere și reparare, aparatul trebuie deconectat complet de la rețeaua electrică. Aparatul este complet deconectat de la rețeaua electrică doar atunci când:
 - siguranțele instalației electrice sunt decuplate sau
 - siguranțele fuzibile ale instalației electrice sunt deșurubate sau
 - cablul de alimentare la rețea este deconectat de la rețeaua electrică. În cazul cablurilor de alimentare cu ștecăr, nu trageți de cablu, ci de ștecăr pentru a deconecta aparatul de la rețea.
- ▶ Lucrările necorespunzătoare de instalare, întreținere sau reparație pot implica pericole considerabile pentru utilizator. Lucrările de instalare, întreținere sau reparație se efectuează doar de către specialiști autorizați de compania Miele.
- ▶ Dacă aparatul este supus unor reparații de către persoane neautorizate și nu de către personal autorizat de compania Miele, i se va anula garanția.
- ▶ Respectați următoarele indicații privind apa pentru producția de cuburi de gheață:
 - Umpleți rezervorul exclusiv cu apă potabilă proaspătă și rece. Apa caldă sau fierbinte și alte lichide pot deteriora rezervorul de apă sau dispozitivul pentru preparat cuburi de gheață.
 - Înlocuiți apa regulat (în cazul neutilizării timp de mult de 24 de ore), dar în orice caz înainte de a porni dispozitivul de preparat cuburi de gheață, pentru a prepara cuburi proaspete de gheață. Astfel preveniți posibila formare a bacteriilor.
 - Nu utilizați apă dintr-un sistem de osmoză inversă. Aceasta ar putea deteriora aparatul.
- ▶ Componentele defecte pot fi înlocuite doar cu piese de schimb originale Miele. Doar în aceste condiții Miele poate garanta siguranța utilizării răcitorului de vin.
- ▶ Datorită cerințelor speciale (de ex. cu privire la temperatură, umiditate, rezistență chimică, rezistență la abraziune și vibrații), acest aparat frigorific este dotat cu o lampă specială. Această lampă trebuie folosită numai în scopurile prevăzute. Lampa nu este adecvată pentru iluminatul încăperii. Înlocuirea trebuie efectuată numai de către un tehnician autorizat sau de către Serviciul Clienți Miele. Acest aparat frigorific conține mai multe surse de lumină ce aparțin cel puțin clasei de eficiență energetică F.

Indicații de siguranță și avertizări

Instalarea corespunzătoare

- ▶ La instalarea aparatului frigorific, este esențial să țineți cont și de instrucțiunile de instalare anexate.
- ▶ La transportarea și montarea aparatului frigorific, purtați tot timpul mănuși de protecție.
- ▶ Amplasați aparatul cu ajutorul unei a 2-a persoane.
- ▶ Schimbați balamaua ușii (dacă este necesar) conform instrucțiunilor de instalare anexate.
- ▶ Încadrați aparatul frigorific doar într-un dulap destinat acestui lucru, stabil, rectangular și orizontal, amplasat pe o podea orizontală și plană.

Utilizare corectă

- ▶ Aparatul frigorific este proiectat pentru o anumită clasă climatică (interval de temperatură ambientală) și nu trebuie utilizat în afara limitelor acesteia. Clasa climatică se găsește pe plăcuța cu date tehnice din interiorul aparatului. O temperatură ambientală mai joasă conduce la un timp de nefuncționare mai lung al compresorului, astfel încât aparatul frigorific nu poate menține temperatura necesară.
- ▶ Spațiile de ventilație nu trebuie acoperite sau obturate. În caz contrar, circulația corespunzătoare a aerului nu mai este garantată. Consumul de energie crește, nefiind exclusă avarierea componentelor.
- ▶ În cazul în care depozitați alimente ce conțin grăsimi sau uleiuri în aparat sau pe ușa acestuia, aveți grijă ca eventualele scurgeri de grăsime sau ulei să nu intre în contact cu componentele de plastic ale aparatului. Materialul plastic poate deveni poros, astfel încât se poate sparge sau rupe.
- ▶ Pericol de incendiu și explozie. Nu depozitați în aparat materiale explozive sau orice produse care conțin materiale inflamabile (de exemplu doze de spray). Amestecurile gazoase inflamabile se pot aprinde de la componentele electrice.
- ▶ Pericol de explozie. Nu utilizați aparate electrice în interiorul aparatului frigorific (de ex. pentru prepararea înghețatei moi). Se pot forma scântei.
- ▶ Pericol de accidentare și de avariere a aparatului. Nu depozitați în aparatul frigorific doze sau sticle conținând băuturi sau lichide carbogazoase care pot îngheța. Dozele sau sticlele pot plesni.

Indicații de siguranță și avertizări

- ▶ Pericol de accidentare și de avariere a aparatului. Scoateți sticlele pe care le-ați pus în aparatul frigorific pentru o răcire rapidă cel târziu după o oră. Sticlele pot plesni.
- ▶ Pericol de accidentare. Nu atingeți produsele congelate și părțile metalice cu mâinile ude. Mâinile vi se pot lipi de suprafețele acestora.
- ▶ Pericol de accidentare. Nu introduceți niciodată în gură cuburile de gheață sau înghețatele pe băț, în special cele care conțin multă apă, direct din aparatul frigorific. Temperatura foarte joasă a gheții sau a înghețatei poate provoca degerături ale buzelor și limbii.
- ▶ Nu recongelați alimentele dezghețate. Consumați-le imediat, deoarece altfel alimentele pierd din valorile nutritive și se strică. Alimentele decongelate pot fi recongelate doar după ce au fost preparate prin fierbere sau prăjire.
- ▶ În cazul consumului unor alimente care au fost depozitate prea mult timp, există pericolul de intoxicație. Durata de depozitare depinde de mai mulți factori, precum gradul de prospețime, calitatea alimentelor și temperatura de depozitare. Respectați termenul de valabilitate și indicațiile de depozitare ale producătorilor de alimente!

Accesorii și piese de schimb

- ▶ Utilizați doar accesorii originale Miele. În cazul în care se montează sau integrează alte componente, se pierde posibilitatea de a putea emite pretenții privind garanția ori răspunderea pentru produs.
- ▶ Miele vă furnizează piese de schimb funcționale pentru un minimum de 10 ani și până la 15 ani după încetarea producerii în serie a aparatului dumneavoastră frigorific.

Indicații de siguranță și avertizări

Curățare și întreținere

▶ Clătiți dispozitivul de cuburi de gheață și alimentarea cu apă aruncând primele 3 producții de cuburi de gheață. Acest lucru trebuie făcut:

- înainte de prima punere în funcțiune
- după ce dispozitivul de cuburi de gheață nu a fost folosit o perioadă mai lungă de timp (mai mult de 5 zile)
- regulat în timpul funcționării de durată (cel puțin o dată pe lună) pentru a îndepărta resturile de gheață (se previne înfundarea alimentării cu apă)
- înainte de dezactivarea dispozitivului de cuburi de gheață pentru o perioadă mai lungă de timp

▶ Pentru clătirea dispozitivului de preparat cuburi de gheață, umpleți rezervorul de apă exclusiv cu apă rece, maximum la temperatura pielii. Nu folosiți apă fierbinte sau fiartă. Nu adăugați în apă agenți de curățare, de ex. detergenți.

▶ Nu tratați cu uleiuri sau grăsimi garnitura de etanșare a ușii. Altfel, cu timpul, garnitura de etanșare a ușii va deveni poroasă.

▶ Aburii de la un dispozitiv de curățare cu aburi pot pătrunde la piesele electrice, provocând un scurtcircuit.

De aceea nu folosiți niciodată un dispozitiv de curățare cu aburi pentru curățarea și decongelarea aparatului frigorific.

▶ Obiectele ascuțite sau cu muchii tăioase deteriorează evaporatorul, ceea ce duce la defectarea aparatului frigorific. Nu folosiți obiecte ascuțite sau cu muchii tăioase pentru a:

- îndepărta straturile și cristalele de gheață,
- scoate alimentele congelate și tăvile pentru cuburi de gheață.

▶ Nu introduceți niciodată radiatoare electrice sau lumânări în aparat pentru a-l dezgheța. Acestea pot deteriora componentele din plastic.

▶ Nu folosiți spray-uri de dezghețare sau agenți de degivrare. Acestea pot conține substanțe dăunătoare pieselor din plastic, sau care pot cauza acumularea de gaze, punând sănătatea utilizatorilor în pericol.

Transport

▶ Transportați întotdeauna aparatul în poziție verticală și în ambalajul de transport, pentru a nu fi deteriorat.

▶ Pericol de accidentare și de avariere a aparatului. Transportați aparatul frigorific cu ajutorul unei a 2-a persoane, deoarece aparatul este foarte greu.

Aruncarea aparatului vechi

- ▶ Copiii care se joacă se pot bloca în aparatul frigorific și sufoca.
 - Demontați ușa (ușile) aparatului.
 - Scoateți sertarele.
 - Așezați rafturile în aparatul frigorific în așa fel încât copiii să nu se poate cățăra cu ușurință în aceasta.
 - Eventual, distrugeți încuietoarea ușii aparatului frigorific vechi. Astfel puteți evita blocarea în aparat a copiilor care s-ar putea juca în apropierea lui, prevenind un pericol fatal.
- ▶ Pericol de șoc electric!
 - Deconectați ștecărul de la cablul de alimentare.
 - Deconectați cablul de alimentare de la vechiul aparat.

Eliminați cablul de alimentare și cablul de conectare la rețea separat de aparatul vechi.

▶ Asigurați-vă în timpul și după eliminarea ca deșeu că vechiul aparat frigorific nu este așezat în apropierea benzinei sau altor gaze și lichide inflamabile.

▶ Pericol de incendiu prin scurgeri de ulei sau agent de refrigerare! Agentul de refrigerare conținut și uleiul sunt inflamabile. Agentul de răcire sau uleiul care se scurg se pot aprinde la o concentrație înaltă corespunzătoare și la contactul cu o sursă externă de căldură. În timpul eliminării ca deșeu, asigurați-vă că circuitul de răcire nu este deteriorat și evitați producerea unei scurgeri necontrolate de agent de refrigerare (indicații pe eticheta cu date tehnice) sau ulei.

▶ Agentul frigorific scurs poate dăuna ochilor! Nu deteriorați componentele circuitului agentului frigorific, de ex. prin:

- perforarea canalelor cu agent frigorific ale vaporizatorului,
- îndoirea conductelor de țevi,
- zgârierea învelișurilor superficiale.

Simbol pe compresor (în funcție de model)

Această indicație este importantă doar pentru reciclare. În modul normal de funcționare nu există niciun pericol.

Indicații de siguranță și avertizări



- ▶ Uleiul din compresor poate fi fatal dacă este înghițit sau pătrunde în căile respiratorii.

Contribuiți la protecția mediului înconjurător

Aruncarea ambalajului

Ambalajul este folosit pentru manipulare și protejează aparatul împotriva deteriorării în timpul transportului. Ambalajul de transport și protecție a fost fabricat din materiale care nu dăunează mediului înconjurător la eliminarea ca deșeu și prin urmare poate fi reciclat.

Prin readucerea ambalajului în circuitul materialelor, contribuiți la economisirea materiilor prime. Utilizați opțiuni de colectare și returnare a materialelor reciclabile specifice fiecărui material. Distribuitorul Miele va prelua înapoi ambalajul de transport.

Aruncarea aparatului vechi

Echipamentele electrice și electronice vechi conțin adesea materiale valoroase. Acestea conțin însă și substanțe, amestecuri și componente necesare pentru funcționarea și siguranța aparatelor. Aceste substanțe, prin manevrare sau aruncare incorectă, pot reprezenta un risc pentru sănătatea oamenilor și mediul înconjurător. De aceea, nu aruncați niciodată vechiul aparat împreună cu gunoii menajeri.



Asigurați-vă că frigiderul nu este deteriorat până când nu este eliminat într-un mod ecologic.

În acest fel, agentul frigorific și uleiul din circuitul de răcire nu se vor scurge în mediul înconjurător.

Pentru predarea și valorificarea aparaturii electrice și electronice apălați la unitățile oficiale de colectare și livrare gratuită ale autorităților locale, reprezentanței sau companiei Miele. Aveți responsabilitatea legală de a șterge datele personale de pe aparatul pe care îl duceți la casat. Aveți responsabilitatea legală să eliminați în mod nedistructiv bateriile și acumulatorii vechi care nu sunt încastrate în dispozitiv, precum și lămpile care pot fi îndepărtate nedistructiv. Duceți-le la un punct de colectare adecvat unde pot fi predate gratuit. Asigurați-vă că aparatul vechi nu prezintă niciun pericol pentru copii în decursul perioadei de depozitare în vederea eliminării.

Instalare

Locul instalării

 Pericol de deteriorare sau rănire în timpul înclinării aparatului. Aparatul frigorific are o greutate mare și, atunci când ușa este deschisă, are tendința de a se înclina în față. Țineți închisă (închise) ușa (ușile) aparatului până când aparatul este complet montat. Aparatul frigorific trebuie instalat în nișa de încastrare conform instrucțiunilor de instalare și montaj.

 Pericol de incendiu și deteriorări din cauza aparatelor care eliberează căldură. Aparatele care emit căldură se pot aprinde și aparatul frigorific poate lua foc. Aparatul frigorific nu trebuie instalat sub o plită.

 Pericol de incendiu și de deteriorare din cauza flăcărilor deschise. Flăcările deschise pot aprinde aparatul frigorific. Țineți flăcările deschise, de ex. lumânările, la distanță de aparatul frigorific.

Amplasarea cea mai adecvată este într-o încăpere uscată, bine ventilată.

 Pericol de deteriorare ca urmare a umidității ridicate a aerului. Dacă umiditatea aerului este ridicată, se poate forma condens pe suprafețele exterioare ale aparatului. Acest condens poate cauza coroziunea pereților exteriori ai aparatului. Poziționați aparatul frigorific într-un spațiu uscat și/sau care dispune de aer condiționat și care este aerisit suficient. După amplasare, asigurați-vă că ușa (ușile) aparatului se închid(e) corect și aparatul frigorific a fost instalat conform indicațiilor. Spațiile de ventilație indicate trebuie respectate.

Când alegeți locul instalării, țineți cont de faptul că consumul de energie al aparatului frigorific crește dacă este instalată în apropierea unui calorifer, unui aragaz sau unei alte surse de căldură. Evitați expunerea directă la razele soarelui. Cu cât este mai ridicată temperatura ambientală, cu atât compresorul rămâne cuplat mai mult timp și folosește mai multă energie.

De asemenea, la montarea aparatului frigorific trebuie să aveți în vedere următoarele aspecte:

- Priza nu trebuie să se afle în spatele aparatului și trebuie să fie ușor accesibilă în caz de urgență.
- Ștecărul și cablul nu trebuie să atingă partea posterioară a aparatului, deoarece se pot deteriora ca urmare a vibrațiilor aparatului frigorific.
- Nu conectați alte aparate la prize aflate în spatele acestui aparat frigorific.
- Când instalați aparatul frigorific, asigurați-vă că cablul de conectare la rețea nu este prins sau deteriorat.
- Prelungitoarele sau benzile de distribuție, precum și alte dispozitive electronice (de ex. transformatoare cu halogen) nu trebuie amplasate și operate în zona din partea posterioară a aparatului.
- Pardoseala de la locul instalării trebuie să fie orizontală și echilibrată și trebuie să aibă aceeași înălțime ca pardoseala din proximitate.

Combinatii „side-by-side”

 Pericol de deteriorare ca urmare a condensului de pe pereții exteriori ai aparatelor.

În caz de umiditate ridicată a aerului se poate forma condens pe pereții exteriori ai aparatului, ceea ce poate duce la coroziune.

În general nu montați mai multe modele de aparate frigorifice lipite pe verticală sau orizontală.

Excepție: Aparatul dumneavoastră frigorific poate fi montat lângă alt aparat frigorific cu încălzire integrată, în nișe de încadrare separate. Vă rugăm să vă in-

teresați la reprezentanța dumneavoastră cu ce aparate poate fi combinat aparatul frigorific.

Clasa climatică

Aparatul frigorific este proiectat pentru o anumită clasă climatică (interval de temperatură ambientală) și nu trebuie utilizat în afara limitelor acesteia. Clasa climatică se găsește pe plăcuța cu date tehnice din interiorul aparatului.

Clasa climatică	Temperatură ambientală
SN	10 până la 32 °C
N	16 până la 32 °C
ST	16 până la 38 °C
T	16 până la 43 °C
SN-ST	10 până la 38 °C
SN-T	10 până la 43 °C

O temperatură ambientală mai joasă conduce la un timp de nefuncționare mai lung al compresorului. Acest lucru poate conduce la temperaturi mai crescute în aparatul frigorific și daune consecutive.

Instalare

Admisia și evacuarea aerului

 Pericol de incendiu și deteriorări din cauza ventilației insuficiente. În cazul în care aparatul nu este ventilat corespunzător, compresorul se cuplează mai frecvent și funcționează pentru o perioadă mai lungă. Acest lucru duce la un consum energetic sporit și la o temperatură de funcționare mai ridicată a compresorului, ceea ce poate duce la avarierea compresorului.

Verificați ca aparatul să se ventileze satisfăcător în timpul funcționării, astfel încât admisia și evacuarea de aer să se realizeze eficient.

Respectați neapărat spațiile de ventilație indicate.

Spațiile de ventilație nu trebuie acoperite sau blocate.

De asemenea, acestea trebuie șterse de praf în mod regulat.

Aerul din zona peretelui din spate al aparatului frigorific se încălzește. De aceea, dulapul de încălzire trebuie realizat în așa fel încât să fie asigurată aerisirea corespunzătoare (consultați secțiunea „Dimensiuni de încălzire” și instrucțiunile de montaj anexate).

Schimbarea balamalelor ușii

 Pericol de accidentare și de avariere a aparatului datorită greutatei mari a ușii.

Dacă schimbarea balamalei este efectuată de către o singură persoană, riscul de rănire și deteriorare crește.

Solicitați ajutorul unei a 2-a persoane pentru a schimba balama.

Aparatul este livrat cu balamalele pe partea dreaptă. Dacă doriți să aveți balamalele pe partea stângă, acestea trebuie mutate (vezi Instrucțiunile de utilizare și instalare).

Ușă de mobilier

Dimensiunea fantei pe orizontală și verticală

În funcție de designul bucătărie sunt stabilite grosimea și raza canturilor ușii corpului de mobilier, precum și fanta necesară de jur împrejur (fantă pe orizontală și pe verticală).

Țineți cont obligatoriu de:

- Dimensiunea fantei pe orizontală

Fanta dintre ușa corpului de mobilier și ușa aparatului aflată deasupra sau dedesubt trebuie să fie de minim 3 mm.

- Dimensiunea fantei pe verticală

Dacă fanta dintre ușa corpului de mobilier al aparatului frigorific și frontul mobilei de bucătărie alăturate sau peretele lateral este prea mică, la deschiderea ușii aparatului frigorific, aceasta poate să intre în coliziune cu frontul mobilei de bucătărie/peretele lateral.

În funcție de grosimea și raza cantului ușii corpului de mobilier, este necesară o dimensionare individuală a fantei.

Țineți cont de aceasta la proiectarea bucătăriei sau la înlocuirea aparatului frigorific, prin calcularea soluției constructive corespunzătoare.

Grosimea ușii cor- pului de mobilier A [mm]	Dimensiunea fantei X [mm] pentru diverse raze de canturi B			
	R0	R1,2	R2	R3
≥16–19	min. 3			
20	5	4	4	3,5
21	5,5	5	4,5	4
22	6,5	6	5,5	5

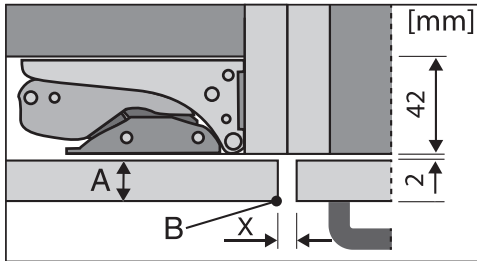

frontul mobilierului de bucătărie alăturat

A = grosimea frontului de mobilier

B = raza cantului

X = dimensiunea fantei

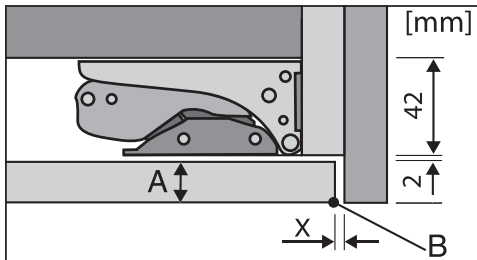

perete lateral

A = grosimea frontului de mobilier

B = raza cantului

X = dimensiunea fantei

Sfat: Montați un strat distanțier între corpul de mobilier și peretele lateral. Astfel obțineți o fantă suficient de largă.

– Greutatea ușii corpului de mobilier

⚠ Pericol de deteriorare din cauza ușii grele de mobilier.

Ușile corpurilor de mobilier montate care depășesc greutatea admisă pot provoca avarierea balamalelor, care la rândul lor pot cauza alte disfuncții.

Înainte de montarea ușii de mobilier, asigurați-vă că aceasta nu depășește greutatea admisă.

Greutățile maxime admise în kg ale ușilor de mobilier sunt:

Aparat frigorific	ușă de mobilier superioară	ușă de mobilier inferioară
KFN 7785 ...	18	12

Instalare

Dimensiuni de încadrare

Instalarea într-un corp de bucatărie înalt/vedere laterală

Toate dimensiunile sunt în mm.

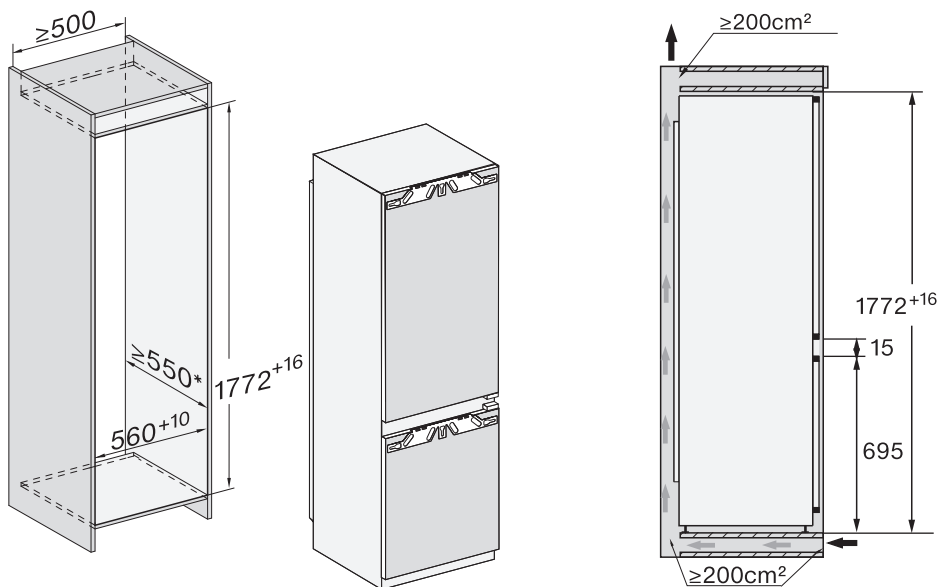

* Consumul de energie declarat a fost determinat cu o adâncime a nișei de 560 mm. Aparatul frigorific este complet funcțional la o adâncime a nișei de 550 mm, dar are un consum de energie puțin mai mare.

Înainte de montaj, asigurați-vă că dulapul de încadrare corespunde exact dimensiunilor de instalare specificate.

Conexiune și admisie/evacuare aer

Toate dimensiunile sunt în mm.

Spațiile de ventilație indicate trebuie neapărat respectate, pentru a asigura o funcționare corectă a aparatului frigorific.

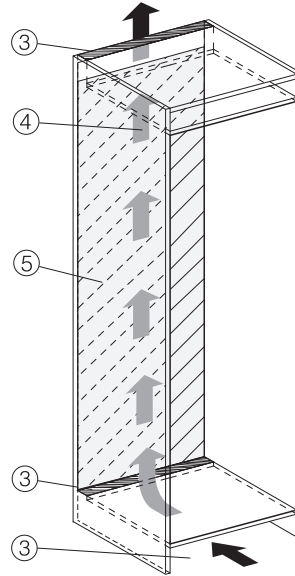
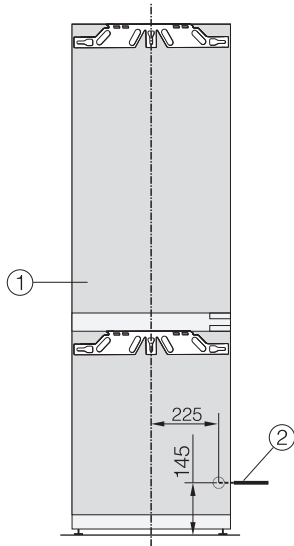

- ① Vedere din față
- ② Cablu de conectare, lungime = 2.200 mm
Un cablu de conectare mai lung este disponibil la Serviciul Clienți Miele.
- ③ Secțiune ventilație min. 200 cm²
- ④ Ventilație
- ⑤ Niciun racord în zona peretelui din spate

Instalare

Limitarea unghiului de deschidere al ușii

Balamalele ușii sunt reglate din fabricație astfel încât ușile să poată fi deschise larg.

Dacă totuși doriți să limitați unghiul de deschidere al ușilor la aprox. 90°, balamalele pot fi reglate corespunzător.

Știfturile de blocare trebuie montate înainte de instalarea aparatului.

Pentru introducerea știftului în balamaua superioară a ușii zonei aparat frigorific trebuie scoasă ușa zonei aparat frigorific (a se vedea instrucțiunile de instalare anexate).

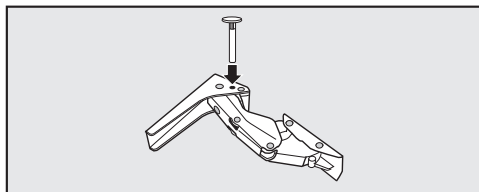

- Introduceți știfturile de blocare, furnizate pentru limitarea deschiderii ușii, în balamale, de sus în jos.

Unghiul de deschidere al ușilor este astfel limitat la aprox. 90°.

Conectare la rețeaua electrică

Aparatul poate fi conectat la rețea doar cu cablul de alimentare livrat la o priză cu contact de protecție.

Amplasați aparatul frigorific în așa fel încât priza să fie accesibilă. Dacă priza nu este accesibilă, trebuie montat un dispozitiv suplimentar de decuplare pentru toți polii.

⚠ Pericol de incendiu ca urmare a supraîncălzirii.

Funcționarea aparatului frigorific conectat la prize multiple și prelungitoare poate duce la o suprasolicitare a cablurilor.

Din motive de siguranță, nu folosiți prize multiple și prelungitoare.

Este permisă racordarea numai la o instalație electrică realizată conform normei VDE 0100.

Din motive de siguranță, vă recomandăm utilizarea unui întrerupător de curent rezidual (RCD) de tipul  în instalația electrică a locuinței dumneavoastră pentru a realiza conexiunea electrică a aparatului frigorific.

Un cablu de alimentare deteriorat poate fi înlocuit doar cu un cablu special, de același tip (disponibil la Serviciul Clienți Miele). Din motive de siguranță, înlocuirea cablului se va face doar de către un specialist calificat sau de către Serviciul Clienți Miele.

Consumul nominal și amperajul corespunzător sunt indicate în instrucțiunile de utilizare sau pe eticheta cu date tehnice a respectivului aparat. Comparați aceste indicații cu datele conexiunii electrice de la fața locului. În cazul în care aveți nelămuriri, întrebați un electrician.

Este posibilă funcționarea temporară sau permanentă pe un sistem de alimentare cu energie autosuficient sau nesincron de rețea (cum ar fi rețele insulare, sisteme de rezervă). Condiția prealabilă pentru funcționare este ca sistemul de alimentare cu energie să respecte cerințele EN 50160 sau unul comparabil.

Măsurile de protecție prevăzute în instalația casei și în acest produs Miele trebuie asigurate, de asemenea, în ceea ce privește funcția și modul de funcționare a acestora în operare autonomă sau în funcționare nesincronă a rețelei sau trebuie înlocuite cu măsuri echivalente în instalare. Așa cum este descris, de exemplu, în publicația curentă a VDE-AR-E 2510-2.

Conectați aparatul frigorific

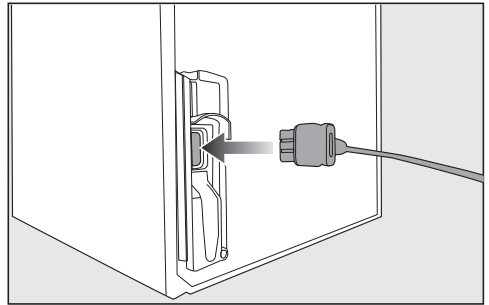

■ Introduceți mufa de alimentare pe partea posterioară a aparatului.

Aveți grijă ca aceasta să fie introdusă corect în locul prevăzut.

■ Introduceți ștecărul aparatului frigorific în priză.

Astfel, aparatul este conectat la rețeaua electrică.

Economisirea energiei

Astfel economisiți energie:

- Locul instalării** La temperaturi crescute ale mediului ambiant, aparatul frigorific trebuie să se răcească mai des și astfel consumă mai multă energie. De aceea:
- Poziționați aparatul frigorific într-o încăpere bine ventilată.
 - Nu poziționați aparatul frigorific lângă o sursă de căldură (radiator, aragaz).
 - Protejați aparatul frigorific de acțiunea directă a razelor soarelui.
 - Asigurați o temperatură ambientală ideală de 20 °C.
 - Mențineți spațiile de aerisire și ventilație deschise și ștergeți în mod regulat praful din acestea.

- Setarea temperaturii** Cu cât este mai joasă temperatura setată, cu atât mai mare va fi consumul energetic. Sunt recomandate următoarele setări:

- Aparat Frigorific 4 până la 5 °C.
- Zona Congelator -18 °C.

- Mod de utilizare** Consumul de energie crește datorită căldurii și a obstrucționării circulației aerului. De aceea:

- Deschideți întotdeauna ușa (ușile) aparatului pentru cât mai puțin timp posibil. O bună sortare a alimentelor ajută la orientare.
- Închideți complet ușa (ușile) după deschidere.
- Lăsați mâncarea și băuturile calde să se răcească înainte de a le introduce în aparatul frigorific.
- Depozitați alimentele bine ambalate sau bine acoperite.
- Nu supraîncărcați compartimentele, pentru a permite aerului să circule.
- Puneți alimentele congelate să se decongeleze în aparatul frigorific.
- Păstrați aranjarea rafturilor și grilajelor la fel ca la livrare.

Descrierea aparatului

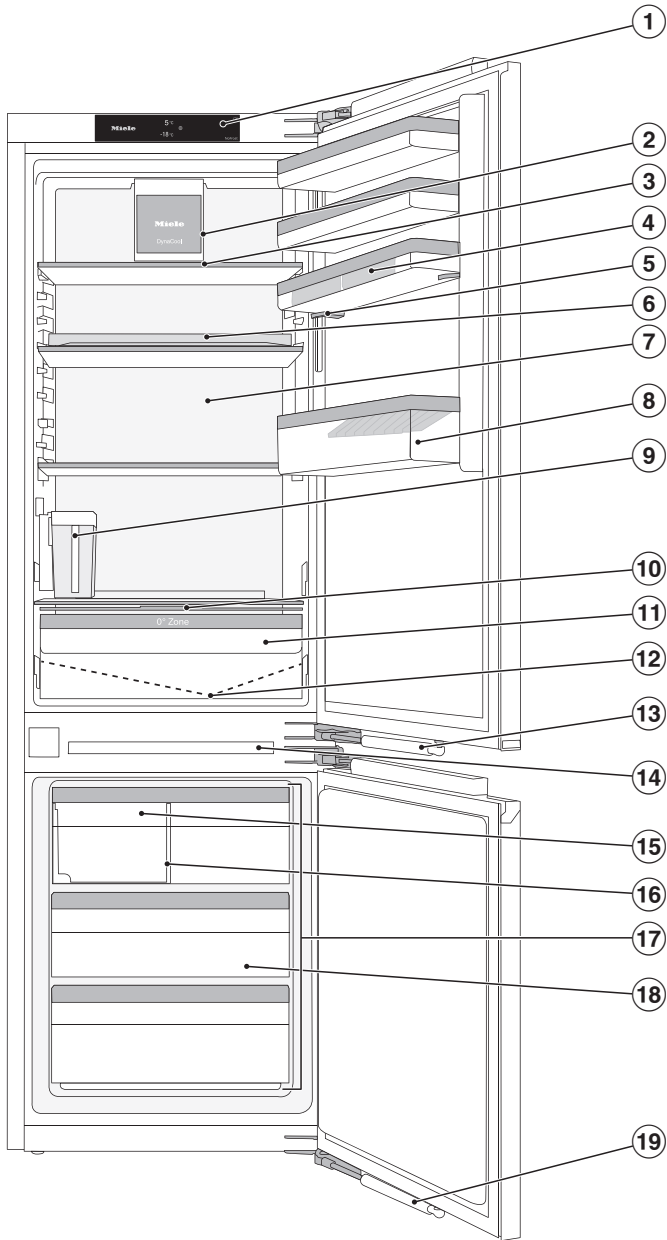

Descrierea aparatului

- ① Afișaj
- ② Ventilator cu sistem de iluminat
- ③ Raft cu iluminare (FlexiLight 2.0)
- ④ Casetă pentru ouă
- ⑤ Raft cu reglare fină
- ⑥ Raft cu suport rotativ (FlexiTray)
- ⑦ Panou posterior uscat pentru a preveni condensarea
- ⑧ Raft pentru sticle cu suport pentru sticle
- ⑨ Rezervor de apă al dispozitivului de preparat cuburi de gheață
- ⑩ Capac plat pentru setare a umidității aerului în compartimentul DailyFresh
- ⑪ Compartiment DailyFresh pentru legume și fructe (cu umiditate controlată)
- ⑫ Canal pentru condens și orificiu de drenare
- ⑬ Amortizor de închidere a ușii (SoftClose)
- ⑭ Iluminat interior zona Aparat Frigorific
- ⑮ Dispozitiv de preparat cuburi de gheață cu tavă integrată pentru cuburi de gheață și sistem de iluminare
- ⑯ Compartiment pentru cuburi de gheață cu partiție glisantă
- ⑰ Aparat Frigorific utilizabil alternativ ca aparat frigorific suplimentar – zonă de temperatură variabilă (Freeze&Cool)
- ⑱ Sertar
- ⑲ Amortizor de închidere a ușii (SoftClose)

Afișaj Start

Afișajul tactil poate fi zgâriat dacă este atins cu obiecte ascuțite, de ex. pixuri.
Atingeți afișajul tactil numai cu vârful degetelor.
Dacă aveți degetele reci, este posibil ca afișajul tactil să nu reacționeze.



- ① Afișaj de temperatură pentru aparatul frigorific
- ② Afișajul temperaturii din zona congelator
- ③ Buton cu taste pentru modul Setări ⚙️ pentru selectarea diferitelor funcții în modul Setări
- ④ Afișaj de stare a conexiunii Miele@home (vizibil doar dacă funcția Miele@home a fost configurată)
- ⑤ Afișaj Regim demonstrativ (vizibil doar dacă a fost activată funcția Regim demonstrativ)













Înțelegerea principiului de funcționare

- Atingeți câmpul dorit/simbolul dorit de pe afișajul Start.
 - Glisați spre stânga sau spre dreapta pe ecran până când valoarea/simbolul dorit este afișat în mijloc.
 - Pentru a confirma, atingeți selecția dorită pe afișaj.
- Valoarea/simbolul selectat (cu câteva excepții) se aprinde în culoarea portocalie.
- Pentru a ieși din setări, apăsați pe ↩ sau OK.













Descrierea aparatului

Modul Setări

În modul Setări puteți alege următoarele funcții, iar setările lor pot fi, parțial, modificate:

Simbol	Funcție	Setare din fabrică
	Activare sau dezactivare funcție Mod-Party (consultați capitolul „Selectarea altor setări“)	Oprit
	Activare sau dezactivare funcție Mod-Vacanță (consultați capitolul „Selectarea altor setări“)	Oprit
	Dezactivarea dispozitivului de preparat cuburi de gheață (consultați capitolul „Producerea cuburilor de gheață“)	Oprit
	Activați sau dezactivați funcția de blocare (consultați capitolul „Efectuarea altor setări“)	 (Oprit)
	Dezactivarea aparatului frigorific (consultați capitolul „Activarea și dezactivarea aparatului frigorific“)	
	Activare sau dezactivare funcție Mod-Sabat (consultați capitolul „Selectarea altor setări“)	Oprit
	Accesare informații despre funcția Mod-Sabat	—
	Modificarea timpului până când alarma ușii pornește (consultați capitolul „Selectarea altor setări“)	1:00
	Setați, la alegere, zona de temperatură variabilă (Freeze&Cool) (consultați capitolul „Selectarea altor setări“)	
	Aparat Frigorificul este pornit. Aparatul Frigorific suplimentar poate fi selectat.	Pornit
	Aparatul Frigorific suplimentar este pornit. Aparat Frigorificul poate fi selectat.	Oprit
	Schimbați circuitul frigorific (funcția de măsurare, irelevantă pentru clienți)	Oprit

Descrierea aparatului

	Prima configurare a funcției Miele@home, activarea și dezactivarea WLAN sau resetarea configurării rețelei (consultați capitolul „Selectarea altor setări“)	APP
 / 	Activarea sau dezactivarea tonului butoanelor	Pornit
 / 	Schimbarea volumului tonurilor de avertizare și de semnalizare sau oprirea completă a tonurilor de avertizare și de semnalizare (vezi capitolul „Selectarea altor setări“)	Pornit / Nivel 5
	Modificarea luminozității afișajului (consultați capitolul „Selectarea altor setări“)	Nivel 4
°C / °F	Modificarea temperaturii (°Celsius sau °Fahrenheit)	°C
	Dezactivarea funcției Regim demonstrativ (vizibilă doar dacă este activată) (consultați capitolul „Selectarea altor setări“)	Oprit
	Revenire la setările implicite din fabricație (consultați capitolul „Selectarea altor setări“)	—
	Solicitați informații despre aparatul dumneavoastră frigorific (denumirea modelului și a numărului de fabricație) (consultați capitolul „Efectuarea mai multor setări“)	—
	Memento pentru schimbarea filtrului cu carbon Montare (consultați capitolul „Accesorii opționale“) (consultați capitolul „Selectarea mai multor setări“)	Oprit
	Setați poziția de curățare a tăvii pentru cuburi de gheață (apare numai dacă dispozitivul pentru prepararea cuburilor de gheață este pornit) (consultați capitolul „Curățare și întreținere“).	—
	Pornire sau oprire Mod Curățare (consultați capitolul „Curățare și Întreținere“)	Oprit

Descrierea aparatului

Organizarea spațiului interior

Utilizarea sistemului de reglare fină

Utilizați sistemul de reglare fină dacă aveți nevoie de mai mult spațiu deasupra, în suportul pentru depozitare sticle/raftul de mai jos.

Raftul poate fi mutat pe înălțime atunci când este încărcat.

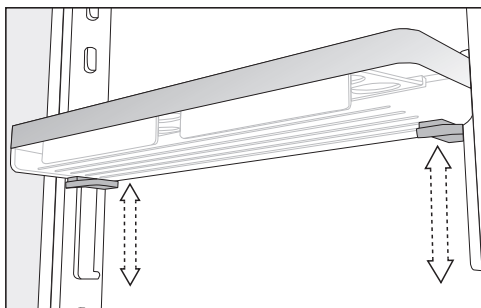

- Prindeți raftul cu ambele mâini, apăsați butoanele gri de sub raft de ambele părți și mutați raftul.

Mutarea raftului cu reglare fină

Mutați rafturile de pe ușă/rafturile pentru sticle de pe ușa aparatului doar când sunt goale.

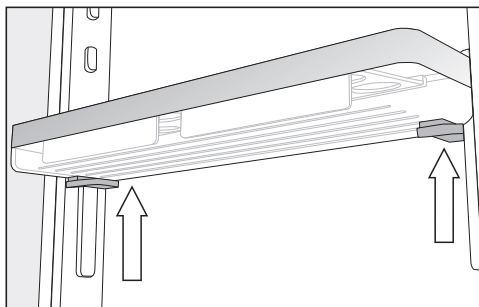

- Prindeți latura raftului cu ambele mâini, astfel încât să atingeți butoanele gri de sub raft.
- Apăsați simultan butoanele gri și glisați raftul în sus de pe șinele de ghidare.

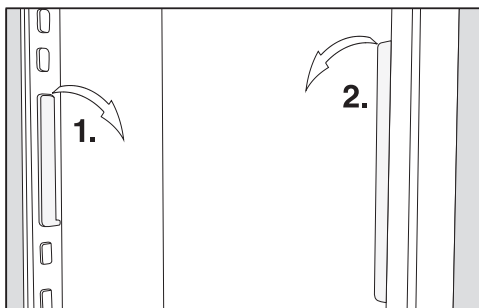

- Scoateți șina de ghidare din came și mutați-o în poziția dorită.
- Mutați a doua bară de ghidare paralelă cu prima bară.
- Glisați raftul pe șinele de ghidare de sus în jos.

Mutarea rafturilor de pe ușă/raftului pentru sticle

Mutați rafturile de pe ușă/rafturile pentru sticle de pe ușa aparatului doar când sunt goale.

- Împingeți fiecare dintre rafturile de pe ușă/rafturile pentru sticle în sus și scoateți-le trăgând în față.
- Așezați din nou rafturile de pe ușă/rafturile pentru sticle în locurile dorite.

Atașarea tăvilor pentru ouă

- Fixați tava pentru ouă pe marginea din spate a raftului ușii.

Deplasarea suportului pentru sticle sau scoaterea acestuia

Lamelele suportului pentru sticle conferă sticlelor o susținere mai bună la deschiderea și închiderea ușii aparatului.

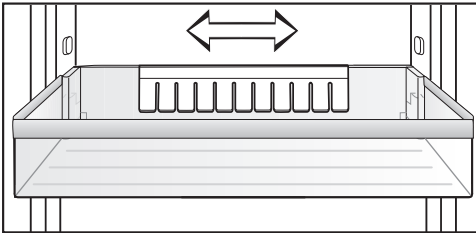

Astfel se poate deplasa suportul pentru sticle către dreapta sau stânga, pentru a crea mai mult spațiu pentru cutiile de carton cu băuturi.

Suportul pentru sticle poate fi scos complet (de ex. pentru curățare):

- Trageți suportul pentru sticle în sus cu putere, pentru a-l scoate.

Mutarea raftului/raftului cu iluminare

Rafturile pot fi reglate în funcție de înălțimea alimentelor.

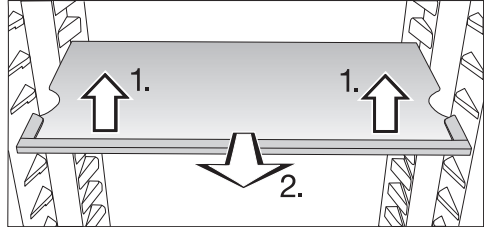

- Ridicați ușor raftul în partea din față și trageți-l puțin pentru a-l scoate afară.
- Ridicați rafturile împreună cu locașurile peste nervurile de susținere pentru a muta raftul în sus sau în jos.
- Introduceți rafturile.

Aveți grijă ca raftul cu iluminare să fie așezat drept.

Rafturile sunt asigurate la dislocarea accidentală prin intermediul opritoarelor.

Descrierea aparatului

Raft cu suport rotativ (FlexiTray)

 Pericol de deteriorare din cauza încărcăturilor excesiv de grele și distribuite inegal.

O încărcătură prea mare, distribuită inegal, poate deteriora suportul rotativ.

Nu depășiți sarcina maximă de 8 kg. Distribuți sarcina uniform pe toată suprafața.

Podeaua rotativă se poate roti în sensul acelor de ceasornic cu 180° și permite astfel un acces optim la alimentele poziționate în spate.

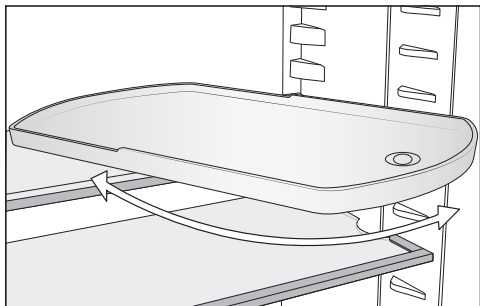

 Pericol de vătămare prin căderea bazei de sticlă.

La îndepărtarea raftului, suportul rotativ poate ieși, baza de sticlă din tavă poate cădea și se poate sparge.

Țineți ferm suportul rotativ atunci când o scoateți.

Puteți muta raftul cu suport rotativ cum doriți.

Proiectați zona de congelare în mod flexibil (VarioRoom)

Când congelați alimente de dimensiuni mari, de exemplu curcan sau vânat, puteți scoate sertarele superioare și plăcile de sticlă dintre sertarele aparatului frigorific. Acest lucru creează mai mult volum și, prin urmare, spațiu pentru depozitarea alimentelor congelate voluminoase și înalte.

Schimbarea filtrului cu carbon

Filtrul cu carbon, cu suport KKF-FS (Active AirClean) este disponibil ca accesoriu opțional (consultați secțiunea „Accesorii opționale“.)

În cazul alimentelor cu miros puternic (de ex. brânză foarte aromată), rețineți următoarele:

- Așezați suportul filtrelor cu carbon pe raftul unde păstrați alimentele respective.
- Dacă este necesar, înlocuiți filtrele cu carbon mai devreme.
- Introduceți în aparatul frigorific și alte filtre cu carbon (cu suport) (consultați secțiunea „Accesorii opționale“).

Suportul filtrelor cu carbon stă pe o bară posterioară de protecție a raftului.

- Pentru a înlocui filtrul cu carbon, trageți în sus de pe bară suportul pentru filtru.
- Scoateți bara de protecție din raft.
- Introduceți bara de protecție pe raftul dorit.

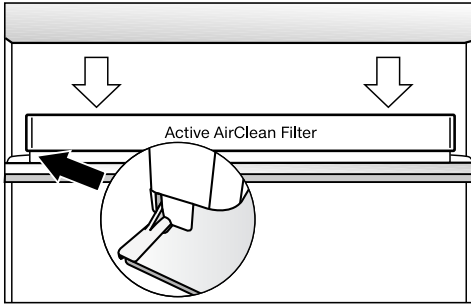

- Așezați suportul pe bara de protecție.

Accesorii incluse

Raft cu suport rotativ (FlexiTray)

Casetă pentru ouă

Support pentru sticle

Accesorii opționale

În funcție de modelul de aparat frigorific, sortimentul Miele include accesorii utile, precum și detergenți și agenți de îngrijire.

Puteți comanda accesorii opționale din magazinul online Miele. Puteți obține aceste produse și de la Serviciul Clienți Miele (consultați finalul acestui manual) sau de la reprezentanța Miele.

Lavetă universală din microfibre

Laveta din microfibre ajută la înlăturarea urmelor lăsate de degete și a murdăriei superficiale de pe fronturile din inox, panourile aparatelor, ferestre, mobilă, geamuri auto etc.

Set MicroCloth

Setul MicroCloth se compune dintr-o lavetă universală, una pentru pahare și una pentru lustruire.

Lavetele sunt foarte rezistente la rupere și durabile. Datorită microfibrelelor delicate, lavetele asigură o putere de curățare ridicată.

MicroCloth HyClean

MicroCloth HyClean este o pânză multifuncțională antibacteriană deosebit de rezistentă la deteriorare. Aceasta poate fi folosită uscată sau umedă, cu sau fără detergent.

Filtru cu carbon cu suport KKF-FS (Active AirClean)

Filtrul cu carbon neutralizează mirosurile neplăcute din aparatul frigorific și contribuie la o mai bună calitate a aerului.

Descrierea aparatului

Înlocuire filtre de carbon KKF-RF (Active AirClean)

Sunt disponibile filtre de carbon potrivite pentru suport. Se recomandă înlocuirea filtrelor de carbon la fiecare 6 luni.

Grilaj pentru sticle

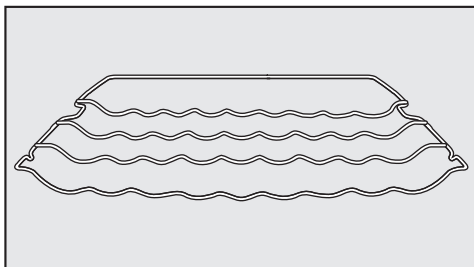

Cu ajutorul grilajului pentru sticle puteți depozita sticle în zona Aparat Frigorific, în poziție orizontală, economisind spațiu.

Grilajul pentru sticle poate fi amplasat în diverse locuri în zona Aparat Frigorific.

Raft cu suport rotativ (FlexiTray)

Descriere consultați capitolul „Descrierea dispozitivului“, secțiunea „Aranjamentul interior“.

Cutie de sortare

Cutie de sortare ușurează o aranjare clară a alimentelor în sertarul aparatului frigorific.

În funcție de model, pentru introducerea și scoaterea cutiei de sortare este necesară scoaterea întregului sertar.

Înainte de prima utilizare

- Înlăturați toate ambalajele și foliile de protecție.
- Curățați interiorul aparatului și accesoriile sale (consultați capitolul „Curățare și întreținere“).

Conectați aparatul frigorific

- Conectați aparatul la rețeaua electrică așa cum este descris în capitolul „Conectare la rețeaua electrică“.

Pe afișaj apare inițial Miele, apoi .



Umplerea rezervorului de apă pentru dispozitivul de preparat cuburi de gheață

- Umpleți rezervorul de apă pentru dispozitivul de preparat cuburi de gheață cu apă proaspătă (consultați capitolul „Producerea de cuburi de gheață“) și așezați rezervorul de apă în aparat frigorific.

Pornirea aparatului

- Deschideți ușa aparatului.
- Atingeți scurt pe afișaj .

Combina frigorifică începe să se răcească, iar iluminatul interior intră în funcțiune.

De îndată ce este atinsă temperatura setată, simbolul   se stinge, afișajul de temperatură a aparatului frigorific se aprinde constant și sunetul de avertizare se va opri.

- Dacă alarma sonoră vă deranjează, apăsați scurt pe  .

Alarma sonoră se va opri.

Combina frigorifică atinge treptat temperaturile presetate.



Lăsați aparatul să funcționeze câteva ore înainte de a pune alimente în el. Introduceți alimente în aparatul frigorific abia după ce temperatura prestabilă este atinsă.

Introduceți alimente în aparatul frigorific abia după ce temperatura din aparat este suficient de scăzută (min. -18 °C).

Pornirea și oprirea aparatului frigorific

Oprirea aparatului

Puteți opri complet aparatul frigorific doar în modul Setări .

- Atingeți scurt .
- Glisați spre stânga sau spre dreapta pe ecran până când  se afișează pe mijloc.
- Atingeți scurt .



Răcirea și iluminatul interior sunt dezactivate.

Pe afișaj apare .

Vă rugăm să rețineți: aparatul frigorific nu este deconectat de la rețeaua electrică atunci când este oprit.

Oprirea separată a aparatului frigorific

Aparatul Frigorific poate fi oprit separat fără a fi necesară și oprirea aparatului frigorific. Acest lucru este util, de exemplu, în cazul în care sunteți plecați în vacanță.



- Atingeți afișajul de temperatură pentru aparat frigorific.
- Glisați spre dreapta pe ecran până când  se afișează pe mijloc.
- Atingeți scurt .

Afișajul de temperatură pentru aparat frigorific se stinge. Pe afișaj apare .

Zona aparat frigorific este oprită.

Afișajul temperaturii din zona aparat frigorific se aprinde în continuare.

Repornirea separată a zonei aparatului frigorific

- Atingeți scurt afișajul de temperatură pentru aparat frigorific pe .
- Atingeți scurt .

Zona aparat frigorific este repornită.

În cazul unei absențe îndelungate, aveți în vedere

Dacă în timpul unei absențe îndelungate aparatul este oprit, dar nu este golit și curățat, iar ușile sunt lăsate închise, există riscul acumulării de mușci și mirosuri neplăcute în interiorul aparatului.

Curățați obligatoriu combina frigorifică.

Dacă aparatul urmează să nu fie folosit o perioadă mai lungă de timp, țineți cont de următoarele:

- Opriti aparatul frigorific.
- Scoateți ștecărul din priză sau decuplați siguranța instalației electrice din locuință.
- Goliți sertarul de cuburi de gheață.
- Goliți rezervorul de apă al dispozitivului de preparat cuburi de gheață și depozitați-l în stare curată și uscată.
- Pentru a asigura ventilarea corespunzătoare a aparatului frigorific și pentru a evita formarea mirosurilor neplăcute, curățați combina și lăsați-o deschisă.

Respectați ultimele două indicații și atunci când opriți zona aparat frigorific pentru o perioadă mai îndelungată.

Setarea corectă a temperaturii este foarte importantă pentru păstrarea alimentelor. Reducerea temperaturii determină reducerea ratei de înmulțire a microorganismelor. Alimentele nu se alterează atât de repede.

Temperatura din aparat va crește:

- cu cât se deschide mai des ușa și cu cât este ținută deschisă mai mult timp
- cu cât sunt depozitate mai multe alimente
- cu cât sunt mai calde alimentele introduse în aparat
- cu atât este mai ridicată temperatura ambientală din aparat. Aparatul frigorific este proiectat pentru o anumită clasă climatică (interval de temperatură ambientală) și nu trebuie utilizat în afara limitelor acesteia.

... în zona frigider

În frigider recomandăm o temperatură de răcire de **4 °C**.

... în congelator

Pentru a congela alimente proaspete este necesară o temperatură de **-18 °C**. Perioada de valabilitate a alimentelor poate fi prelungită și se menține calitatea optimă.

De îndată ce temperatura se ridică la peste -10 °C, microorganismele redevin active în alimente, astfel că alimentele nu mai pot fi păstrate mult timp. Din acest motiv, alimentele parțial sau complet decongelate nu trebuie recongelate decât după ce au fost prelucrate (fierse sau prăjite). Temperaturile ridicate din timpul procesului de gătire distrug marea majoritate a microorganismelor.

Afișaj temperatură

În timpul funcționării obișnuite afișajul de temperatură de pe ecran indică **temperatura medie efectivă din zona aparat frigorific și temperatura maximă din zona aparat frigorific**, existente în momentul respectiv în aparat.

În funcție de temperatura ambientală și de setare, poate dura câteva ore până când sunt atinse și afișate permanent temperaturile dorite.

Setarea temperaturii din aparat frigorific și din aparat frigorific

- Atingeți afișajul temperaturii pentru aparat frigorific, pentru a seta temperatura dorită.
- Glisați spre stânga sau spre dreapta pe ecran până când temperatura dorită se afișează pe mijloc.
- Pentru a confirma, atingeți temperatura dorită pe afișaj.

Afișajul de temperatură trece din nou la afișarea valorii reale a temperaturii de răcire și a temperaturii de congelare înregistrate momentan în aparat.

Valori de setare posibile

- Aparat Frigorific: de la 3 până la 9 °C
- Aparat Frigorific: -15 până la -26 °C
- Aparat Frigorific suplimentar (Freeze&Cool): -2 până la 14 °C

Utilizarea Super Răcire, Super Congelare și DynaCool

Super Răcire ❄️

Dacă funcția Super Răcire ❄️ este pornită, atunci **Frigiderul** se răcește foarte repede la cea mai joasă valoare (în funcție de temperatura ambientală). Frigiderul funcționează la cea mai mare putere de răcire posibilă și temperatura scade. Selectați această funcție, dacă doriți să răciți rapid cantități mari de alimente proaspete sau băuturi pe care le introduceți în frigider.

Dacă funcția Super Răcire este activată ❄️ se pot accentua zgomotele produse de dispozitiv.

Funcția Super Răcire ❄️ trebuie pornită **4 ore înainte de introducerea** alimentelor sau băuturilor.

Funcția Super Răcire ❄️ se dezactivează automat după aprox. 12 ore. Frigiderul din nou la puterea normală de răcire.

Sfat: Pentru a economisi energie, funcția Super Răcire ❄️ poate fi dezactivată manual odată ce alimentele și băuturile au fost răcite suficient.

Activare/Dezactivare funcție Super Răcire ❄️

- Atingeți afișajul de temperatură pentru zona frigider.
- Pentru a dezactiva din nou funcția Super Răcire, apăsați scurt ❄️.

Dacă funcția Super Răcire este **activată** se aprinde ❄️ portocaliu.

- Leșiți din setări, apăsând scurt pe afișajul de temperatură.

SuperFrost ❄️

Dacă funcția SuperFrost ❄️ este pornită, atunci **aparatură frigorifică** se răcește foarte repede la cea mai joasă valoare (în funcție de temperatura ambientală). Aparatură frigorifică funcționează la cea mai mare putere de răcire posibilă și temperatura scade. Selectați această funcție înainte de congelarea alimentelor proaspete. Astfel alimentele vor fi congelate rapid și în profunzime, iar valoarea nutritivă, vitaminele, aspectul și gustul se păstrează.

Dacă funcția SuperFrost este activată ❄️ se pot accentua zgomotele produse de dispozitiv.

SuperFrost trebuie activată aprox. **cu 6 ore înainte de introducerea** alimentelor ce trebuie congelate. Când congelați **cantitatea maximă de alimente**, funcția SuperFrost ❄️ trebuie activată cu **24 de ore înainte**.

Funcția SuperFrost ❄️ se dezactivează automat după maxim 72 de ore. Aparatură funcționează din nou la puterea normală de răcire. Durata până la oprirea funcției depinde de cantitatea de alimente proaspete introduse.

Sfat: Pentru a economisi energie, funcția SuperFrost poate fi dezactivată manual odată ce alimentele și băuturile au fost răcite suficient.

Nu e necesară dezactivarea funcției SuperFrost,

- dacă puneți în aparatul frigorific alimente deja congelate.
- dacă puneți la congelat cel mult 2 kg de alimente pe zi.

Utilizarea Super Răcire, Super Congelare și DynaCool

Activarea/dezactivarea funcției SuperFrost ❄️

- Atingeți afișajul temperaturii pentru zona aparat frigorific.
- Pentru a activa și dezactiva din nou funcția SuperFrost, apăsați scurt ❄️.

Dacă funcția SuperFrost este **activată** se aprinde ❄️ portocaliu.

- Leșiți din setări, apăsând scurt pe afișajul de temperatură.

DynaCool 🌀

Când DynaCool 🌀 nu este activată, circulația naturală a aerului din aparat va determina formarea diferitelor zone de temperatură în aparat frigorific (aerul rece și greu coboară către partea de jos a aparatului). Aceste zone de temperatură trebuie luate în considerare la depozitarea alimentelor (consultați capitolul „Păstrarea alimentelor în aparat frigorific“).

Totuși, dacă depozitați dintr-o dată o cantitate mare de alimente identice în aparat frigorific (de exemplu, după sesiunea săptămânală de cumpărături), puteți obține o temperatură relativ uniformă pentru toate zonele din interior cu funcția de Răcire Dinamică. Toate alimentele din zona aparat frigorific sunt răcite ulterior în aproximativ aceeași măsură.

Valoarea temperaturii poate fi reglată în continuare.

Activați funcția DynaCool 🌀 inclusiv la:

- O temperatură ambientală ridicată (de la aprox. 35 °C)
- o umiditate a aerului ridicată (de ex. în zilele de vară)

Ventilatorul pornește întotdeauna automat atunci când compresorul pornește automat.

Sfat: Deoarece consumul de energie este mai ridicat atunci când funcția DynaCool 🌀 este pornită, trebuie să dezactivați funcția DynaCool 🌀 în condiții normale de utilizare.

Pentru a economisi energie, ventilatorul se oprește temporar atât timp cât ușa este deschisă.

Activarea/dezactivarea funcției DynaCool 🌀

- Atingeți afișajul de temperatură pentru aparat frigorific.
- Pentru a activa și dezactiva din nou funcția DynaCool, apăsați scurt 🌀.

Dacă funcția DynaCool este **activată** se aprinde 🌀 portocaliu.

- Leșiți din setări, apăsând scurt pe afișajul de temperatură.

Selectarea altor setări

Explicații ale setărilor respecti- ve

În cele ce urmează sunt descrise doar setările care necesită explicații suplimentare.



Atunci când vă aflați în modul Setări  alarma ușii sau o altă alarmă de avertizare sunt dezactivate automat.



Modul Party



Funcția Modul Party  se recomandă în special atunci când doriți să răciți sau să înghețați rapid cantități mari de alimente proaspete și băuturi pe care le introduceți în aparat frigorific și aveți nevoie de cuburi de gheață.



Sfat: Activați Modul Party  cu cca. 4 ore înainte de introducerea alimentelor și băuturilor.

Dacă este activată funcția Modul Party  se activează automat:

- Funcțiile DynaCool , Super Răcire și SuperFrost 
- ale dispozitivului de cuburi de gheață (sunt produse cuburi de gheață)



Modul Party  nu poate fi activat, dacă zona de răcire este dezactivată sau dacă Modul Holiday  este activat.

Dacă aparat frigorificul este utilizat ca aparat frigorific suplimentar , Modul Party  rămâne activ în aparatul frigorific de sus. SuperFrost  și dispozitivul de preparat cuburi de gheață sunt dezactivate automat.

Funcția Modul Party  se oprește în mod automat după cca. 24 de ore. Puteți dezactiva funcția Modul Party  oricând înainte.



Modul Holiday

Funcția Modul Holiday  se recomandă în cazul în care, de ex. în timpul concediului, nu doriți să opriți complet aparatul frigorific sau nu aveți nevoie de o putere mare de răcire.

Modul Holiday  activat apare la nivelul afișajului Start. Dispozitivul de preparat cuburi de gheață poate fi dezactivat de pe afișajul Start și din modul Setări .

Zona aparat frigorific este reglată la o temperatură de 15 °C. Astfel aparatul frigorific poate să rămână pornit, funcționând economic.

Aparat Frigorificul rămâne pornit la temperatura setată anterior.

Dacă aparat frigorificul este utilizat ca aparat frigorific suplimentar , Modul Holiday  rămâne activ în aparatul frigorific de sus. SuperFrost  și dispozitivul de preparat cuburi de gheață sunt dezactivate automat.

La această temperatură medie a aparatului frigorific, alimentele care nu sunt ușor perisabile pot rămâne în aparatul frigorific ceva timp. Consumul energetic este mai scăzut decât în regimul normal de funcționare.

În plus, nu se formează miros sau mucegai, așa cum s-ar putea întâmpla dacă aparatul frigorific ar fi oprit, iar ușa aparatului ar rămâne închisă.

 Pericol pentru sănătate din cauza consumului de alimente alterate.



În cazul în care temperatura din aparatul frigorific depășește 4 °C pentru un timp mai îndelungat, valabilitatea și calitatea alimentelor poate fi afectată.

Porniți funcția Modul Vacanță  întotdeauna pentru o durată de timp limitată.

În acest interval de timp nu depozitați alimente sensibile și ușor perisabile precum fructele, legumele, peștele, carnea și produsele lactate.

Activarea funcției de blocare /

Funcția de blocare activată protejează de opriri nedorite ale aparatului frigorific și de modificări nedorite ale setărilor de către persoane neautorizate, de ex. copiii.

- Atingeți scurt .
- Glisați spre stânga sau spre dreapta pe ecran până când  se afișează pe mijloc.
- Atingeți scurt .

Dacă funcția de blocare este activată  se aprinde portocaliu.

- Închideți ușa aparatului. Abia atunci este activată funcția de blocare .

Dezactivare pentru scurt timp a funcției de blocare /

Dacă doriți, de ex. să ajustați temperatura, funcția de blocare poate fi pentru scurt timp dezactivată:





- Atingeți afișajul temperaturii pentru aparat frigorific, pentru a ajusta temperatura dorită.
- Atingeți  timp de cca. 6 secunde.

Afișajul sare în modul de reglare a temperaturii.

- Acum efectuați setările dorite.

Prin închiderea ușii aparatului frigorific, funcția de blocare  se activează din nou.

Oprirea completă a funcției de blocare /

- Atingeți scurt .
- Atingeți  timp de cca. 6 secunde.
- Glisați spre stânga sau spre dreapta pe ecran până când  se afișează pe mijloc.
- Atingeți scurt .

Dacă funcția de blocare este oprită  se aprinde portocaliu.

Modul Sabat

Aparatul este prevăzut cu modul Sabat ce vine în sprijinul obiceiurilor religioase ale consumatorilor.

Modul Sabat  activat se va afișa în primul rând la nivelul afișajului de pornire.

După 3 secunde se închide afișajul.

Pe durata activării modului Sabat  nu puteți efectua setări la aparatul frigorific.

Aveți grijă ca ușile aparatului să fie bine închise, întrucât avertizările optice și acustice sunt oprite.

Funcția modul Sabat  se dezactivează automat după aprox. 80 de ore.

Atunci când modul Sabat  este activat, se dezactivează:

- iluminatul interior atunci când ușa aparatului este deschisă
- toate semnalele acustice și optice

Selectarea altor setări

- afișajul de temperatură
- o conexiune Wi-Fi activă

Toate celelalte funcții activate anterior rămân activate.

 Pericol pentru sănătate din cauza consumului de alimente alterate.

Întrucât în timpul modului Sabat  nu este afișată o eventuală pană de curent, se poate întâmpla ca alimentele să fie expuse unor temperaturi ridicate pentru un timp îndelungat. Acest lucru scurtează termenul de valabilitate al alimentelor.

Dacă în timpul modului Sabat  a survenit o pană de curent, verificați calitatea alimentelor.



Dezactivarea modului Sabat

- Atingeți scurt pe afișajul negru.

Apare .

- Atingeți scurt .

 luminează portocaliu.

- Apăsați scurt în modul de setare  pe simbolul .

Când Modul Sabat este dezactivat, simbolul  luminează în alb.

Modificarea timpului până când alarma ușii pornește

Puteți seta cât de repede va suna alarma ușii după deschiderea ușii aparatului frigorific.

- Atingeți scurt .



- Glisați spre stânga sau spre dreapta pe ecran până când  se afișează pe mijloc.

- Atingeți scurt .

- Glisați spre stânga sau spre dreapta pe ecran până la perioada dorită cu valori cuprinse între 30 de secunde și 3 minute: 30 de secunde se afișează pe mijloc.

- Pentru a confirma, atingeți setarea dorită pe afișaj.



Zonă de temperatură variabilă (Freeze&Cool) /



Zona de temperatură variabilă vă permite să utilizați aparatul frigorific  în mod alternativ ca aparat frigorific .

Durata, până la momentul în care s-a atins temperatura setată

Temperatura reală din zonă	Modificarea temperaturii	Durata (h)
-18 °C	0 °C	> 8
-18 °C	8 °C	> 12
8 °C	14 °C	> 6
14 °C	-18 °C	> 4

Selectarea zonei de temperatură dorită este posibilă și când aparatul frigorific superior a fost oprit separat.

Dacă aparatul frigorific  sau aparatul frigorific suplimentar  este pornit, puteți vedea



- în afișajul inferior al temperaturii pe intervalul temperaturii afișat:
 - 15 până la -26 °C: Aparat Frigorific
 - 2 până la 14 °C: aparat frigorific suplimentar
- în modul de setare 
 -  se aprinde alb: aparatul frigorific
 -  se aprinde oran: aparatul frigorific suplimentar

Comutați de la aparat frigorific la aparatul frigorific suplimentar

Temperatura poate fi setată de la -2 °C la 14 °C.

Asigurați-vă că alimentele congelate depozitate anterior sunt scoase din sertare în prealabil.



Dacă aparatul frigorific este utilizat ca aparat frigorific suplimentar ,

- SuperFrost  este dezactivat în mod automat.
- rămâne modul Holiday  și modul Party  activat doar în aparatul frigorific de sus.

 Pericol pentru sănătate din cauza consumului de alimente alterate.

Dacă temperatura a fost mai mare de -18 °C pentru o perioadă mai îndelungată, alimentele se pot dezgheța sau decongela. Acest lucru scurtează termenul de valabilitate al alimentelor.

Verificați dacă alimentele nu sunt dezghețate sau decongela. În acest caz, consumați alimentele cât mai repede posibil sau preparați-le (prin fierbere sau prăjire) înainte de a le congela din nou.

- Atingeți scurt .
- Glisați spre stânga sau spre dreapta pe ecran până când  se afișează pe mijloc.

- Atingeți scurt .

Pe afișaj apare în galben .

- Confirmați selecția cu OK.

Simbolul  se aprinde portocaliu în modul de setare .

Temperatura presetată de -2 °C se setează singură.





Ce alimente sunt depozitate optim în ce interval de temperatură se găsesc în capitolul Depozitarea alimentelor în aparatul frigorific suplimentar“.



Comutați de la aparatul frigorific suplimentar la aparat frigorific

Temperatura poate fi setată de la -15 °C la -26 °C.

Asigurați-vă că alimentele depozitate anterior sunt scoase din sertare.

Introduceți alimente în aparatul frigorific abia după ce temperatura din aparat este suficient de scăzută (min. -18 °C).

- Atingeți scurt .
 - Glisați spre stânga sau spre dreapta pe ecran până când  se afișează pe mijloc.
 - Atingeți scurt .
- Pe afișaj apare în galben .
- Confirmați selecția cu OK.

Simbolul  se aprinde alb în modul de setare .

- Pentru a ieși din setări, apăsați pe  sau OK.
- Atingeți afișajul temperaturii aparatului frigorific.

Temperatura presetată de -15 °C se setează singură.

- Glisați spre dreapta pe ecran până când -18 °C se afișează pe mijloc.
- Pentru a confirma, atingeți temperatura dorită pe afișaj.

Afișajul de temperatură trece din nou la afișarea valorii reale a temperaturii de răcire și a temperaturii de congelare înregistrate momentan în aparat.

Selectarea altor setări

Configurarea Miele@home

Aparatul dumneavoastră frigorific este dotat cu un modul WiFi integrat.

Conectarea este dezactivată din fabricație.

Pentru utilizare aveți nevoie de:

- o rețea WiFi
- aplicația Miele
- un cont de utilizator la Miele. Puteți crea contul de utilizator prin aplicația Miele.

Aplicația Miele vă ghidează pentru a realiza conexiunea între aparatul frigorific și rețeaua WiFi de acasă.

După ce ați integrat aparatul frigorific în rețeaua dumneavoastră WiFi, puteți efectua cu ajutorul aplicației următoarele acțiuni, de exemplu:

- Accesarea informațiilor despre starea de funcționare a aparatului frigorific
- Modificarea setărilor aparatului frigorific

Prin integrarea aparatului frigorific în rețeaua dumneavoastră WiFi crește consumul de energie, chiar dacă aparatul frigorific este oprit.

Asigurați-vă că în locul de instalare al aparatului frigorific există o rețea WiFi cu un semnal suficient de puternic.

Disponibilitatea conexiunii WiFi

Conexiunea WiFi împarte o gamă de frecvență cu alte aparate (de ex. microunde, jucării cu telecomandă). Astfel pot apărea întreruperi temporare sau permanente ale conexiunii. De aceea nu poate fi garantată o disponibilitate permanentă a funcțiilor oferite.

Disponibilitate Miele@home

Utilizarea Miele App depinde de disponibilitatea Miele@home Services în țara dvs.

Serviciul Miele@home nu este disponibil în toate țările.

Informații privind disponibilitatea sunt disponibile pe site-ul web www.miele.ro.

Aplicația Miele

Aplicația Miele poate fi descărcată gratuit de pe Apple App Store® sau Google Play Store™.



Configurarea Miele@home pentru 1-a oră

- Atingeți scurt .
- Glisați spre stânga sau spre dreapta pe ecran până când @ se afișează pe mijloc.
- Atingeți scurt @.
- Apăsăți scurt pe metoda de conectare dorită (Aplicație sau WPS).



După ce conectarea a avut loc cu succes, apare pe afișajul Start .

Dacă nu s-a putut realiza conexiunea, apare .



- Reporniți procesul.

Activarea sau dezactivarea conexiunii WiFi

- Atingeți scurt .





- Glisați spre stânga sau spre dreapta pe ecran până când  se afișează pe mijloc.
- Atingeți scurt .
- Pentru a dezactiva conexiunea WiFi, apăsați scurt pe .

Apare .

- Pentru a reactiva conexiunea WiFi, apăsați scurt pe .
- Pentru a ieși din nivelul de meniu, apăsați scurt .

Dacă conexiunea WiFi este activă, apare pe afișajul Start simbolul .

Resetarea configurării rețelei

- Atingeți scurt .
- Glisați spre stânga sau spre dreapta pe ecran până când  se afișează pe mijloc.
- Atingeți scurt .
- Glisați spre dreapta pe ecran până când  se afișează pe mijloc.
- Atingeți scurt .
- Atingeți scurt OK.



Toate setările efectuate și toate datele introduse pentru Miele@home se resetează.

Conexiunea Wi-fi a fost dezactivată,  se stinge de pe afișajul Start.

Resetați configurarea rețelei atunci când eliminați ca deșeu sau vindeți aparatul frigorific sau când puneți în funcțiune un aparat frigorific la mâna a doua. Toate datele personale vor fi șterse din aparatul frigorific. În plus, un proprietar anterior nu mai poate accesa datele din aparatul frigorific.

Modificarea volumului semnalelor sonore /

Puteți modifica volumul semnalelor sonore (de ex. de la alarma ușii sau alarma în caz de erori). Sau puteți dezactiva semnalele sonore dacă vă deranjează.



- Atingeți scurt .
- Glisați spre stânga sau spre dreapta pe ecran până când  se afișează pe mijloc.
- Atingeți scurt .
- Selectați volumul dorit glisând spre stânga sau spre dreapta pe bara cu segmente.

- Confirmați volumul dorit, apăsând scurt pe bara cu segmente.

În cazul semnalelor sonore oprite apare .

Modificarea luminozității afișajului

Puteți adapta intensitatea luminoasă a afișajului la condițiile de luminozitate ale mediului ambiental.





- Atingeți scurt .
- Glisați spre stânga sau spre dreapta pe ecran până când  se afișează pe mijloc.
- Atingeți scurt .
- Selectați nivelul de luminozitate dorit glisând spre stânga sau spre dreapta pe bara cu segmente.
- Confirmați nivelul dorit de luminozitate, apăsând scurt pe bara cu segmente.

Dezactivare regim demonstrativ

Regimul demonstrativ  este conceput pentru reprezentanțele care doresc să demonstreze funcționarea aparatului frigorific fără a porni răcirea. Nu aveți nevoie de această setare pentru uz casnic.

Selectarea altor setări





Dacă regimul demonstrativ a fost activat din fabricație, pe afișajul Start apare .

- Atingeți scurt .
- Atingeți scurt .
- Glisați spre stânga sau spre dreapta pe ecran până când  se afișează pe mijloc.
- Atingeți scurt .

După ce regimul demonstrativ  a fost dezactivat, aparatul frigorific se oprește și trebuie repornit.

Revenirea la setările din fabricație

Toate setările aparatului frigorific revin la setările din fabricație (Setări consultați capitolul „Descrierea dispozitivului“).

- Atingeți scurt .
 - Glisați spre stânga sau spre dreapta pe ecran până când  se afișează pe mijloc.
 - Atingeți scurt .
- Apare .
- Apăsați scurt OK.

Aparatul frigorific se oprește și trebuie repornit.

Informații



Pe afișaj sunt indicate date ale dispozitivului (denumirea modelului și numărul de fabricație).

Pregătiți datele acestui aparat:

- pentru integrarea aparatului frigorific în rețeaua dumneavoastră WiFi (consultați capitolul „Setări suplimentare“, secțiunea „Miele@home“) (în funcție de model).

- pentru semnalarea unei defecțiuni la Serviciul de asistență tehnică Miele (consultați capitolul „Serviciul de asistență tehnică“).
- pentru a solicita informații din baza de date EPREL (consultați capitolul „Serviciul pentru clienți“).

Indicator de înlocuire filtru



După instalarea filtrului cu carbon (accesoriu opțional) inițial trebuie activat indicatorul de înlocuire filtru în  modul setări .

Indicatorul de înlocuire filtru  vă amintește la nivelul afișajului că trebuie înlocuit filtrul cu carbon la fiecare 6 luni (consultați capitolul „Curățare și Întreținere“, secțiunea „Schimbarea filtrului cu carbon“).

Mod curățare

Modul curățare  facilitează curățarea din zona frigider (consultați capitolul „Curățare și Întreținere“). Iluminatul interior rămâne pornit, chiar dacă aparatul frigorific este oprit. Semnalele acustice și optice vor fi oprite.

Modul curățare  activat apare la nivelul afișajului.

După curățare, modul curățare  trebuie dezactivat. Dacă ușa dispozitivului este închisă pentru mai mult de 10 minute, modul curățare  se oprește în mod automat.

Alarma de temperatură și alarma ușii



 Pericol pentru sănătate din cauza consumului de alimente alterate.

Dacă temperatura a fost mai mare de -18°C pentru o perioadă mai îndelungată, alimentele se pot dezgheța sau decongela. Acest lucru scurtează termenul de valabilitate al alimentelor.

Verificați dacă alimentele nu sunt dezghețate sau decongelate. În acest caz, consumați alimentele cât mai repede posibil sau preparați-le (prin fierbere sau prăjire) înainte de a le congela din nou.

Alarma de temperatură

Aparatul este echipat cu o alarmă de temperatură, astfel încât temperatura din aparatul frigorific să nu crească neobservată.

Dacă temperatura din aparat frigorific crește prea mult,   stă aprins roșu pe afișajul de temperatură al aparatului frigorific.

Suplimentar se aude un semnal de avertizare până când starea de alarmă se încheie sau până când semnalul de alarmă este oprit prematur.

Temperatura la care este programată aparatul frigorific determină temperatura pe care aparatul frigorific o recunoaște ca fiind prea ridicată.



Semnalul acustic și optic se declanșează, de exemplu, în următoarele situații:

- Când porniți aparatul, dacă temperatura dintr-o zonă de temperatură diferă prea mult de valoarea setată.
- Când sortați sau scoateți alimente congelate și pătrunde prea mult aer cald din încăpere.
- Când puneți la congelat cantități mari de alimente dintr-o dată.
- Când puneți la congelat alimente proaspete, calde.
- Când a avut loc o pană de curent.
- Când aparatul este defect.

Înainte de a dezactiva alarma de temperatură, cauza declanșării alarmei trebuie identificată și remediată.

Dacă alarma sonoră vă deranjează, o puteți opri anticipat.

■ Atingeți scurt  .



Mesajul de avertizare a fost confirmat:   se stinge, iar sunetul de avertizare încetează.

Pe afișaj apare ecranul de pornire: Pe afișajul de temperatură al zonei aparat frigorific este afișată intermitent timp de cca. 1 minut temperatura cea mai ridicată înregistrată până la acel moment în zona aparat frigorific. Apoi afișajul de temperatură comută pe temperatura actuală din aparat frigorific.

Alarma de temperatură și alarma ușii



Alarma ușii

Aparatul este dotat cu un sistem de avertizare, pentru evitarea unei pierderi de energie atunci când ușa este deschisă și pentru protejarea de căldură a alimentelor din aparat.

Dacă ușa aparatului stă deschisă mai mult timp,   este aprins în culoarea galbenă pe afișajul corespunzător de temperatură. În plus, se emite un semnal sunet de avertizare și iluminarea interioară se aprinde în mod intermitent.



Perioada de timp până la pornirea Alarimei ușii poate fi modificată (consultați capitolul „Efectuarea altor setări“).

Semnalul acustic de avertizare al alarmei pentru ușă poate fi dezactivat (a se vedea capitolul „Efectuarea altor setări“).

De îndată ce închideți ușa, sunetul de avertizare se oprește și   se stinge pe afișaj.

Oprirea anticipată a alarmei pentru ușă

■ Atingeți scurt  .

Sunetul de avertizare se oprește,   se stinge și lumina interioară este aprinsă în permanență.

Dacă ușa aparatului nu este închisă, alarma pentru ușă se repetă după 1 minut.

Păstrarea alimentelor în aparat frigorific

 Pericol de explozie din cauza amestecurilor gazoase inflamabile. Amestecurile gazoase inflamabile se pot aprinde de la componentele electrice.

Nu depozitați în aparatul frigorific materiale explozive sau orice produse care conțin materiale inflamabile (de exemplu doze de spray). Dozele de spray pot fi recunoscute după conținutul inscripționat pe ambalaj sau după simbolul flăcării. Eventualele gaze emantate se pot aprinde în contact cu componentele electrice.

 Pericol de deteriorare ca urmare a alimentelor cu conținut de grăsime sau ulei.

În cazul în care depozitați alimente ce conțin grăsimi sau uleiuri în aparat sau pe ușa acestuia, materialul plastic poate deveni poros, astfel încât se poate sparge sau rupe.

Aveți grijă ca scurgerile de grăsime sau ulei să nu intre în contact cu componentele de plastic ale aparatului frigorific.

Dacă circulația aerului nu este suficientă, se reduce puterea de răcire și consumul energetic crește.

Pentru a permite circulația eficientă a aerului, nu așezați alimentele foarte apropiate unele de altele în aparatul frigorific.

Nu acoperiți ventilatorul de pe perețele din spate al aparatul frigorific.

Diverse zone de păstrare

Datorită circulației naturale a aerului din aparat, în interiorul acestuia se formează diferite zone de temperatură.

Aerul rece și greu coboară către partea de jos a aparatului frigorific. Utilizați eficient diversele zone când depozitați alimente în aparat.

Acesta este un dispozitiv frigorific cu răcire dinamică automată, în care este setată o temperatură constantă atunci când ventilatorul funcționează. Prin urmare, diferitele zone reci sunt mai puțin pronunțate.

Cea mai caldă zonă

Cea mai caldă zonă este în partea din față-sus a aparatului și pe ușă. Folosiți-o de exemplu pentru păstrarea untului, astfel încât să rămână tartinabil, și a cașcavalului, astfel încât să își păstreze aroma.

Cea mai rece zonă

Cea mai rece zonă a aparatului frigorific este chiar deasupra sertarului DailyFresh și la peretele posterior.

Cu o temperatură setată la 4 °C și o igienă corespunzătoare, se întârzie înmulțirea bacteriilor, de ex. a salmonelilor și listeriilor, care pot duce la intoxicații alimentare grave.

Prin urmare, folosiți aceste zone pentru toate alimentele sensibile și ușor perisabile, ca de ex.:

- pește, carne roșie, carne de pasăre
- mezeluri, produse semipreparate
- ouă sau mâncăruri/produse de patiserie care conțin smântână/frișcă
- aluat proaspăt, aluat pentru prăjituri, pizza, quiche
- brânză din lapte nefiert și alte produse din lapte nefiert

Păstrarea alimentelor în aparat frigorific

- humus, creme tartinabile de legume, înlocuitori de cremă de brânză vegetală
- legume preambalate
- în general toate alimentele proaspete (a căror dată de expirare este valabilă doar dacă se menține o temperatură de cel puțin 4 °C)

Alimente neadecvate pentru aparatul frigorific

Nu toate alimentele sunt potrivite pentru păstrarea la temperaturi de sub 5 °C, deoarece unele alimente sunt sensibile la frig.

Alimentele sensibile la frig sunt:

- ananas, avocado, banane, rodii, mango, pepene galben, papaia, fructul pasiunii, citrice (de exemplu lămâi, portocale, mandarine, grepfrut)
- fructe (necoapte)
- vinete, castraveți, cartofi, ardei grași/ardei iuți, roșii, dovlecei zucchini
- anumite tipuri de brânzeturi tari (precum parmezan, cașcaval maturat)

Indicații privind cumpărarea alimentelor

Cea mai importantă condiție pentru o durată îndelungată de depozitare este prospețimea alimentelor atunci când sunt introduse în aparat pentru prima dată.

Țineți cont de termenul de valabilitate și de temperatura corectă de păstrare. Încercați să nu întrerupeți lanțul de frig, de ex. atunci când transportați alimentele într-un autoturism încălzit.

Păstrarea corectă a alimentelor

Păstrați alimentele în aparatul frigorific ambalate sau bine acoperite (în ceea ce privește zona DailyFresh, există excepții).

Astfel alimentele nu vor căpăta mirosuri străine, nu se vor usca și veți evita transmiterea eventualelor germeni existenți. Aveți în vedere acest lucru în special la păstrarea alimentelor de origine animală. Aveți grijă în special ca alimentele precum carnea crudă și peștele să nu intre în contact cu alte alimente.

Dacă temperatura este setată corect, iar igiena este corespunzătoare, durata de păstrare a alimentelor se poate prelungi considerabil. Se evită risipa de alimente.

Alimente bogate în proteine

Rețineți că alimentele bogate în proteine se alterează mai repede decât altele. De exemplu, crustaceele se alterează mai rapid decât peștele, iar peștele se alterează mai rapid decât carnea roșie.

Depozitarea alimentelor în sertarul DailyFresh

Sertar DailyFresh

În sertarul DailyFresh sunt condiții optime de depozitare pentru legume și fructe.

În sertarul DailyFresh umiditatea aerului poate fi reglată în așa fel încât să corespundă, cu aproximație, alimentelor depozitate. O umiditate ridicată a aerului face ca alimentele să își păstreze propria umiditate și să nu se usuce prea rapid. Temperatura corespunde, cu aproximație, temperaturii din aparatul frigorific convențional.

Rețineți că o stare inițială bună a alimentelor este esențială pentru obținerea unui rezultat de depozitare optim.

Modificarea umidității aerului în compartimentul DailyFresh-pentru fructe și legume

Gradul de umiditate a aerului depinde în principiu de tipul și de cantitatea de alimente depozitate, atunci când depozitați alimentele neambalate. În cazul în care încărcătura este mică, umiditatea aerului poate fi prea redusă.

Sfat: Dacă nu depozitați multe alimente, puneți-le în ambalaje etanșe.

Selectarea umidității nemajorate a aerului Δ

În setările din fabricație, umiditatea crește și capacul compartimentului este împins înapoi $\Delta\Delta\Delta$.

Modificați setările din fabricație numai dacă umiditatea din sertarul DailyFresh este prea mare:

- Deschideți sertarul DailyFresh.

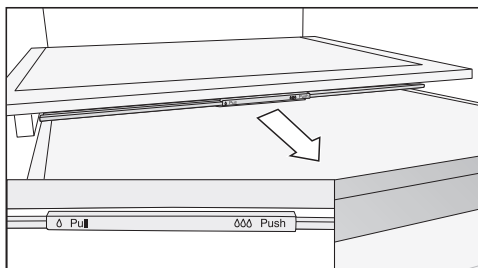

- Trageți capacul compartimentului în față până întâmpinați rezistență.

Capacul compartimentului este deschis și umiditatea aerului se reduce Δ .

Selectarea umidității crescute a aerului $\Delta\Delta\Delta$

- Deschideți sertarul DailyFresh.

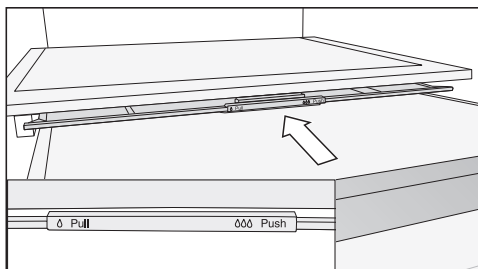

- Împingeți capacul compartimentului până întâmpinați rezistență.

Capacul compartimentului este închis și umiditatea rămâne în compartiment $\Delta\Delta\Delta$.

Depozitarea alimentelor în sertarul DailyFresh

Aveți în vedere încă o dată următoarele sfaturi, în cazul în care nu sunteți mulțumit de rezultatul depozitării alimentelor dumneavoastră (de ex. la scurt timp după ce le-ați pus la păstrare, alimentele sunt deja moi sau uscate):

- Depozitați numai alimente proaspete. Starea alimentelor atunci când sunt introduse în aparat este decisivă pentru prospețimea acestora.
- Înainte de a depozita alimentele, curățați compartimentul DailyFresh.
- Scurgeți alimentele foarte umede înainte de a le stoca.
- Nu depozitați alimente sensibile la frig în compartimentul DailyFresh (consultați capitolul „Păstrarea alimentelor în aparat frigorific“, secțiunea „Alimente neadecvate pentru păstrarea în aparat frigorific“).
- Pentru stocarea alimentelor alegeți poziția corectă a capacului compartimentului (umiditate necrescută δ sau umiditate ridicată $\delta\delta$).
- O umiditate ridicată se poate atinge $\delta\delta\delta$ numai din umiditatea pe care o conțin alimentele depozitate, dacă le depozitați neambalate. Cu cât sunt depozitate mai multe alimente în sertar, cu atât va fi mai crescută umiditatea aerului.
- Dacă în cazul setării $\delta\delta\delta$ se adună prea multă umezeală în sertarul compartimentului și alimentele sunt afectate, îndepărtați condensul în primul rând de pe fundul sertarului și de sub capac cu o cârpă sau așezați înăuntru un suport și prăjire sau ceva similar, astfel încât să eliminați excesul de umiditate. Alternativ, puteți trece la un nivel de umiditate ne-crescut δ trăgând capacul compartimentului înapoi.
- Dacă în ciuda setării $\delta\delta\delta$ umiditatea aerului este prea scăzută, ambalați alimentele în ambalaje etanșe.

Păstrați alimentele în aparatul frigorific suplimentar

Zona de temperatură variabilă vă permite să utilizați aparatul frigorific în mod alternativ ca aparat frigorific. De asemenea, puteți răci cantități mari de alimente sau băuturi proaspete, de exemplu pentru un gratar sau în lunile de vară.

Porniți aparatul frigorific suplimentar în modul de setare (consultăți capitolul „Alte setări”, secțiunea „Zona de temperatură variabilă (Freeze&Cool)”).

În funcție de alimentele care trebuie păstrate, se poate selecta o temperatură reglabilă de la -2 °C la 14 °C:

Interval de temperatură de la 8 °C până la 14 °C

Acest interval de temperatură corespunde temperaturilor dintr-un beci.

- legume neambalate sensibile la frig precum vinete, castraveți, ardei grași/ardei iuți, roșii, dovlecei zucchini
- fructe neambalate sensibile la frig precum ananas, avocado, banane, rodii, mango, pepene galben, papaia, fructul pasiunii, citrice (de exemplu lămâi, portocale, mandarine, grepfrut)
- legume și fructe precum roșiile, perele, nectarinele, kiwi și prunele care nu ar trebui să se coacă atât de repede
- vin sensibil la frig
- băuturi răcoritoare, precum apă minerală, limonadă, pulverizator de fructe, nectar de fructe, suc de fructe
- conserve
- brânză tare (parmezan)
- untul, care trebuie depozitat tartinabil

Interval de temperatură de la 3 °C până la 9 °C

Acest interval de temperatură corespunde temperaturilor din aparatul frigorific.

Respectați recomandările de depozitare din capitolul „Păstrarea alimentelor în aparatul frigorific”.

Interval de temperatură de la -2 °C până la 3 °C

Clima de depozitare corespunde temperaturii din compartimentul uscat (consultăți capitolul „Păstrarea alimentelor în zona Perfect-Active”, secțiunea „Compartimentul uscat”).

Este adecvat în special pentru păstrarea alimentelor ușor perisabile.

-2 °C până la 0 °C

- pește proaspăt, fructe de mare și crustacee

0 °C până la 3 °C

- Carne roșie, pui, mezeluri
- produse lactate, precum iaurt, brânză, smântână, brânză Quark etc.
- brânză din lapte nefiert și produse din lapte nefiert
- produse pe bază de plante precum tofu, băutură de ovăz, hummus, falafel, pastă de legume etc.
- înlocuitori de carne și brânză pe bază de plante
- ouă sau mâncăruri care conțin smântână/frișcă
- aluat proaspăt, aluat de prăjitură, aluat de pizza
- salate gata preparate, produse semi-preparate
- De asemenea, puteți depozita aici alimente de orice fel, dacă sunt ambalate.

Congelarea și păstrarea alimentelor

Congelarea alimentelor proaspete

 Pericol pentru sănătate din cauza consumului de alimente alterate.

Dacă temperatura a fost mai mare de $-18\text{ }^{\circ}\text{C}$ pentru o perioadă mai îndelungată, alimentele se pot dezgheța sau decongela. Acest lucru scurtează termenul de valabilitate al alimentelor.

Verificați dacă alimentele nu sunt dezghețate sau decongelate. În acest caz, consumați alimentele cât mai repede posibil sau preparați-le (prin fierbere sau prăjire) înainte de a le congela din nou.

Alimentele proaspete trebuie congelate cât mai repede posibil pentru ca valoarea lor nutritivă, conținutul de vitamine, aspectul și gustul să se păstreze.

Dacă alimentele au fost congelate rapid, celulele au mai puțin timp să piardă apă. Astfel ele se micșorează mult mai puțin. Deoarece nu se mai elimină atât de multă apă, alimentele o pot reabsorbi mai ușor în timpul procesului de decongelare, astfel că pierderea este foarte mică. Astfel va rămâne foarte puțină apă.

Capacitate maximă de congelare

Pentru a vă asigura că alimentele sunt congelate până la mijloc cât mai repede posibil, nu trebuie depășită capacitatea maximă de congelare. Capacitatea maximă de congelare în termen de 24 de ore este disponibilă pe plăcuța de identificare „Capacitate de congelare ... kg/24 h“.

Păstrarea alimentelor gata congelate

Dacă doriți să cumpărați alimente congelate pentru a le păstra în aparatul frigorific, verificați:

- integritatea ambalajului
 - termenul de valabilitate
 - temperatura la care alimentele congelate sunt depozitate în magazin trebuie să fie de $-18\text{ }^{\circ}\text{C}$ sau mai scăzută
- Pe cât posibil, transportați alimentele congelate într-o pungă frigorifică și depozitați alimentele congelate rapid în congelator.

Congelarea alimentelor proaspete la domiciliu

Înainte de așezarea alimentelor

- Când congelați mai mult de 2 kg de alimente proaspete, activați funcția SuperFrost ❄ cu 6 ore înainte de a introduce alimentele în aparatul frigorific.
- Când congelați o cantitate mai mare de 2 kg de alimente proaspete, activați funcția SuperFrost ❄ cu 24 ore înainte de a introduce alimentele în aparatul frigorific.

Aceasta contribuie și la prevenirea decongelării alimentelor care se află deja depozitate în aparatul frigorific.

- Congelați doar alimente proaspete care sunt în stare bună.

Aveți în vedere faptul că anumite alimente nu sunt adecvate pentru congelare. Acestea includ, de exemplu, tipuri de legume care sunt consumate de obicei crude, cum ar fi salata verde sau ridichii.

Congelarea și păstrarea alimentelor

Sfat: Pentru a se păstra culoarea, gustul, aroma și vitamina C, blânșați legumele înainte de congelare. Pentru aceasta introduceți porțiile de legume timp de 2–3 minute în apă clocotită. Apoi scoateți legumele și răciți-le rapid în apă rece. Lăsați legumele la scurs.

Ambalarea produselor înainte de congelare

- Congelați alimentele în porții.

Sfat: Pentru a evita arderea aparatului frigorific, alegeți ambalajul adecvat (precum cutiile pentru congelare).

- Eliminați aerul din ambalaj și sigilați-l bine.
- Notați pe ambalaj conținutul și data congelării.

Așezarea alimentelor în scopul congelării

 Pericol de deteriorare din cauza încălzirii prea mari.

O încălzire prea mare poate deteriora sertarul aparatului frigorific/placa de sticlă.

Respectați cantitatea maximă de încărcare:

sertar = 12 kg

placă de sticlă = 35 kg

Când congelați alimente, asigurați-vă că alimentele deja congelate nu vin în contact cu alimentele proaspete puse la congelat, pentru a evita dezghețarea celor congelate.

- Pentru a preveni lipirea alimentelor prin înghețare, asigurați-vă că ambalajele sunt uscate.

Pentru a vă asigura că alimentele îngheață rapid până la mijloc, nu depășiți următoarele dimensiuni de ambalaj:

- Legume și fructe max. 1 kg
- Carne max. 2,5 kg

– cantitate mică de alimente

Congelați alimentele în sertarele superioare ale aparatului frigorific.

- Așezați alimentele culcate pe fundul sertarelor **de sus** astfel încât să înghețe în profunzime cât mai repede posibil.

– VarioRoom: introduceți cantitatea maximă de alimente (vezi eticheta cu date tehnice)

Dacă fantele ventilatorului sunt acoperite, puterea de răcire scade, iar consumul energetic crește.

La introducerea alimentelor, aveți grijă ca fantele ventilatorului să nu fie acoperite.

Sfat: Puteți mări în mod flexibil zona aparatului frigorific. Dacă doriți să congelați alimente de dimensiuni mari, de exemplu curcan sau vânat, puteți scoate plăcile de sticlă dintre sertarele aparatului frigorific.

- Scoateți afară sertarele superioare ale aparatului frigorific.
- Așezați alimentele culcate pe plăcile de sticlă superioare astfel încât să înghețe în profunzime cât mai repede posibil.

După congelare:

- Dezactivați la loc funcția Super-Frost ❄️.
- Așezați alimentele congelate în sertar și împingeți-l înapoi înăuntru.

Congelarea și păstrarea alimentelor

Timpul de depozitare a alimentelor congelate

Grupa-de alimente	Timp de depozitare (luni)
Înghetată	2 până la 6
Pâine, produse de patiserie	2 până la 6
Brânză	2 până la 4
Pește gras	1 până la 2
Pește slab	1 până la 5
Cârnați, mezeluri, șuncă	1 până la 3
Vânat, porc	1 până la 12
Pasăre, vită	2 până la 10
Legume, fructe	6 până la 18
Verdețuri	6 până la 10

Timpii de depozitare indicați sunt valori orientative.

Dacă perioada de păstrare de pe ambalaj diferă, urmați instrucțiunile de pe ambalaj.

La o temperatură constantă de -18 °C în aparatul frigorific și o igienă corespunzătoare, se poate folosi durata maximă de depozitare a alimentelor și evita deșeurile alimentare.

Răcirea rapidă a băuturilor

Pentru răcirea rapidă a băuturilor în aparat frigorific, activați funcția Super-Frost ❄️.

Dacă doriți să răciți o cantitate mare de băuturi, respectiv dacă doriți să răciți și băuturi în zona aparat frigorific, atunci selectați în modul Setări ⚙️ funcția mod Party 🎉.

Când doriți să răciți rapid băuturile în aparat frigorific, asigurați-vă că sticlele **nu sunt lăsate înăuntru mai mult de o oră**. Sticlele pot plesni.

Rezervor de apă

⚠ Pericol pentru sănătate și pericol de deteriorare din cauza apei contaminate.

Calitatea apei trebuie să corespundă normelor privind apa potabilă din țara în care este utilizat aparatul.

Umpleți rezervorul de apă exclusiv cu apă potabilă proaspătă și rece.

⚠ Pericol de deteriorare ca urmare a utilizării necorespunzătoare.

Lichidele cu conținut de zahăr, precum băuturile răcoritoare, sucurile de fructe, apa amestecată cu sirop sau suc concentrat etc. pot duce la deteriorarea pompei rezervorului de apă, precum și a dispozitivului de preparat cuburi de gheață.

Apa fierbinte sau fiartă poate deteriora rezervorul de apă.

Umpleți rezervorul de apă exclusiv cu apă potabilă proaspătă și rece.

⚠ Pericol pentru sănătate ca urmare a apei contaminate.

Apa care stă mai multe zile în rezervorul de apă sau în conductele de apă se poate contamina și vă poate pune în pericol sănătatea.

Schimbați **zilnic** apa din rezervorul de apă.

Înlocuiți apa în orice caz înainte de a porni dispozitivul de preparat cuburi de gheață pentru a prepara cuburi proaspete de gheață.

Curățați rezervorul de apă și umpleți rezervorul de apă cu apă proaspătă de băut dacă aparatul frigorific sau aparatul frigorific a fost oprit pentru o perioadă lungă de timp (mai mult de 48 de ore).

Dispozitivul de preparat cuburi de gheață din zona aparat frigorific este alimentat cu apă din rezervorul de apă care se află în zona aparat frigorific.

Dar puteți să scoateți oricând apă răcită din rezervorul de apă.

Rezervorul de apă are o capacitate de aprox. 1 litru.

Curățați rezervorul de apă înainte de a opri dispozitivul de preparat cuburi de gheață pentru o perioadă mai lungă de timp. Uscați cu grijă rezervorul de apă.

Umplerea rezervorului de apă

- Porniți aparatul frigorific.

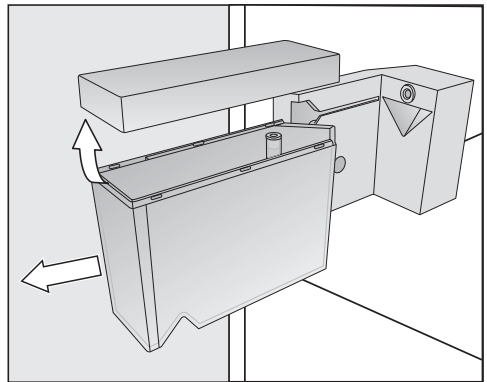

- Scoateți rezervorul de apă, trăgându-l în față.
- Curățați bine rezervorul de apă cu apă.
- Umpleți rezervorul de apă doar cu apă potabilă rece.
- Așezați rezervorul de apă plin în suport și împingeți-l complet până în spate. Aveți grijă ca rezervorul de apă să fie așezat la locul lui și să stea corect în suportul prevăzut.

Producerea cuburilor de gheață

Dispozitiv de preparat cuburi de gheață

Înainte de a porni dispozitivul de preparat cuburi de gheață, aveți în vedere următoarele:

- Dispozitivul de preparat cuburi de gheață este curățat.
- Rezervorul de apă a fost curățat, umplut și amplasat în aparat frigorific.
- Combina frigorifică este pornită.
- Compartimentul pentru cuburi de gheață include o partiție glisantă. În funcție de cantitatea dorită de cuburi de gheață, puteți regla dimensiunea zonei de preluare a cuburilor de gheață.
- Zona sertarului de sub dispozitivul de preparat cuburi de gheață trebuie să fie goală.
- Sertarul de cuburi de gheață trebuie să fie complet închis pentru a se produce cuburi de gheață.



Pericol pentru sănătate ca urmare a apei contaminate.

Apa care stă mai mult timp în conductele de alimentare cu apă se poate contamina și vă poate pune în pericol sănătatea.

Aruncați primele 3 producții de cuburi de gheață după punerea în funcțiune deoarece apa servește la clătirea inițială a sistemului de alimentare cu apă.

Acest lucru este valabil atât pentru prima punere în funcțiune, cât și în situația în care dispozitivul de preparat cuburi de gheață a fost oprit pentru mai mult timp (mai mult de 48 de ore).

După prima punere în funcțiune poate dura până la 24 de ore până când primele cuburi de gheață cad din dispozitivul de preparat cuburi de gheață în sertar.



La următoarele dezactivări și activări ale dispozitivului de preparat cuburi de gheață, această procedură durează maximum 6 ore.

Cu dispozitivul de preparat cuburi de gheață se vor prepara exclusiv cantitățile de gheață necesare consumului zilnic din cadrul gospodăriei dvs.

Dispozitivul de preparat cuburi de gheață produce aprox. 1,2 kg de cuburi în 24 de ore.

Cantitatea de cuburi de gheață produse depinde de temperatura din aparat frigorific: **cu cât temperatura este mai scăzută, cu atât sunt produse mai multe cuburi de gheață.**

Activarea/dezactivarea dispozitivului de preparat cuburi de gheață

- Atingeți scurt .
- Glisați spre stânga sau spre dreapta pe ecran până când  se afișează pe mijloc.
- Atingeți scurt .

Dacă dispozitivul de preparat cuburi de gheață este pornit,  luminează portocaliu.

De îndată ce aparat frigorificul s-a răcit, dispozitivul de preparat cuburi de gheață se umple cu apă.

Producerea cuburilor de gheață

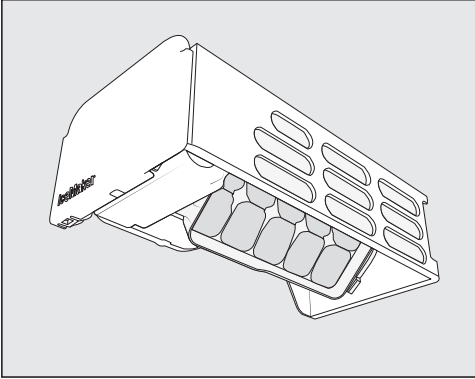

Imediat după ce apa a înghețat, cuburile de gheață cad automat din tava integrată pentru cuburi de gheață în sertar. Tava pentru cuburi de gheață nu poate fi demontată.

De îndată ce sertarul pentru cuburi de gheață este plin, producția de cuburi este sistată automat. Sertarul nu se umple până la margine.

Sfat: Goliți regulat sertarul pentru cuburi de gheață, cel târziu atunci când a trecut o săptămână și nu ați folosit cuburile. Astfel aveți mereu gheață proaspătă și se previne lipirea cuburilor.

Dacă nu doriți să produceți cuburi de gheață, puteți să dezactivați dispozitivul de preparat cuburi de gheață în mod independent de aparat frigorific.

Când dispozitivul pentru preparat cuburi de gheață este oprit, alimentele pot fi congelate în sertarul pentru cuburi de gheață până la o înălțime maximă de 10 cm.

Dezghețarea

Zona frigider și sertarul DailyFresh

Zona frigider și sertarul DailyFresh se dezgheață automat.

Condensul este scurs printr-un canal și prin orificiul de drenare într-un sistem de evaporare din spatele frigiderului. Căldura din compresor evaporă automat apa condensată.

Mențineți curat canalul pentru condens și orificiul de drenare. Condensul trebuie să se poată scurge neobstrucționat.

Zona Aparat Frigorific

Aparatul este prevăzut cu un sistem „NoFrost” (autodezghețare), prin care aparatul este dezghețat automat.

Umezeala care se formează în aparat se depune pe condensator și este dezghețată automat din când în când și eliminată prin evaporare.

Prin dezghețarea automată, nu se acumulează gheață în interiorul aparatului frigorific. Prin acest sistem special, alimentele nu se dezgheață.

Nu este permisă îndepărtarea etichetei cu date tehnice din interiorul aparatului frigorific. Aceasta este necesară în caz de defecțiune.

Aveți grijă să nu pătrundă apă la componentele electronice sau la sistemul de iluminat.

 Pericol de deteriorare ca urmare a pătrunderii umidității.

Aburul emanat de un aparat de curățat cu aburi poate deteriora plasticul și componentele electrice.

Nu folosiți aparate de curățat cu aburi pentru a curăța aparatul frigorific.

Apa cu care curățați aparatul nu trebuie să se scurgă prin orificiul de evacuare a condensului.

Indicații privind agenții de curățare

În interiorul aparatului utilizați doar agenți de curățare și întreținere care nu afectează alimentele.

Pentru a preveni deteriorarea suprafețelor aparatului dumneavoastră, în timpul curățării, **nu** folosiți

- agenți de curățare care conțin sodă, amoniac, acizi sau cloruri
- agenți de curățare cu compuși anti-calcar
- agenți de curățare abrazivi (de ex. pulbere sau lichid abraziv de curățare și pietre abrazive)
- agenți de curățare pe bază de solvenți
- agenți de curățare pentru inox
- detergenți pentru mașini de spălat vase





- spray-uri pentru cuptoare
- detergenți pentru curățat sticla
- perii și bureți duri și abrazivi (de ex. bureți pentru curățarea oalelor)
- radiere speciale de îndepărtat mizeria
- răzuitoare metalice ascuțite

Recomandăm pentru curățare un burete curat, apă caldută și puțin detergent de vase pentru spălare manuală.

Pregătirea aparatului pentru curățare

Curățați doar aparatul frigorific:

Activați modul curățare . Răcirea din aparatul frigorific este astfel oprită, iar iluminatul interior rămâne pornit.

- Atingeți scurt .
 - Glisați spre stânga sau spre dreapta pe ecran până când  se afișează pe mijloc.
 - Atingeți scurt .
 - Pentru a ieși din setări, apăsați pe .
- Modul curățare  activat apare la nivelul afișajului Start.

- Scoateți toate alimentele din aparat frigorific și depozitați-le într-un loc răcoros.
- Scoateți toate accesoriile care pot fi scoase pentru a fi curățate în afara aparatului frigorific (consultați secțiunea „Scoaterea accesoriilor, dezamblarea și curățarea“).

Curățare și întreținere

Curățați zona aparat frigorific/toată aparatul frigorific:

- Opriti aparatul frigorific.
- ⌚ apare pe afișaj și răcirea este oprită.
- Scoateți toate alimentele din zona aparat frigorific/aparatul frigorific și depozitați-le într-un loc răcoros.
- Scoateți toate accesoriile care pot fi scoase pentru a fi curățate în afara aparatului frigorific (consultați secțiunea „Scoaterea accesoriilor, dezasamblarea și curățarea“).

Curățarea spațiului interior

Curățați aparatul frigorific regulat, cel puțin o dată pe lună.

Dacă murdăria se fixează, devine imposibil de înlăturat în anumite cazuri. Suprafețele se pot decolora sau deteriora.

Ștergeți imediat orice murdărie.

- Curățați **spațiul interior** cu o lavetă curată, cu apă călduță și puțin detergent lichid de vase.
- După curățare, clătiți cu apă curată apoi uscați totul cu o lavetă moale.
- Curățați frecvent canalul de condens și orificiul de drenare folosind un pai sau un obiect asemănător, astfel încât condensul să se poată scurge întotdeauna fără probleme.
- Pentru a vă asigura că aparatul este ventilat suficient și pentru a evita acumularea de mirosuri neplăcute, lăsați aparatul frigorific deschis pentru încă o perioadă scurtă de timp.

Curățare manuală sau în mașina de spălat vase a accesoriilor

Următoarele componente trebuie curățate doar **manual**:

- panourile sau barele din inox
- raftul cu reglare fină
- elementele de plastic ale raftului cu suport rotativ (FlexiTray)
- raftul cu opritoare
- toate sertarele și capacele lor (disponibile în funcție de model)
- grilajul variabil pentru sticle (disponibil ca accesoriu suplimentar opțional)
- cutia de sortare (disponibilă ca accesoriu suplimentar)

Următoarele componente sunt **potrivite pentru mașina de spălat vase**:

 Pericol de deteriorare din cauza temperaturii prea ridicate în mașina de spălat vase.

Unele piese ale aparatului frigorific pot deveni inutilizabile, de ex. prin deformare, ca urmare a spălării în mașina de spălat vase la temperaturi de peste 55 °C.

Pentru componentele adecvate pentru curățare în mașina de spălat vase, selectați doar programe cu maximum 55 °C.

Prin contactul cu coloranții naturali care se găsesc de ex. în morcovi, roșii și ketchup, componentele de plastic își pot schimba culoarea în mașina de spălat vase. Această modificare a culorii nu influențează stabilitatea componentelor.

- suportul pentru sticle, tăvița pentru ouă
- rezervorul de apă cu capac

- rafturile de pe ușă și rafturile pentru sticle de pe ușa dispozitivului (fără panou din inox)
- rafturile (fără bare și fără opritoare)
- șine de ghidare pentru rafturile de pe ușă cu reglare fină
- plăcile din sticlă (fără bare de protecție)
- partiția glisantă a compartimentului pentru cuburi de gheață
- suportul pentru filtrul cu carbon (disponibil ca accesoriu suplimentar)

Îndepărtarea și dezasamblarea accesoriilor pentru curățare

Scoaterea și dezasamblarea rezervorului de apă

⚠ Pericol pentru sănătate ca urmare a apei contaminate.

Apa care stă mai multe zile în rezervorul de apă sau în conductele de apă se poate contamina și vă poate pune în pericol sănătatea.

Curățați rezervorul de apă și umpleți rezervorul de apă cu apă proaspătă de băut dacă aparatul frigorific sau aparatul frigorific a fost oprit pentru o perioadă lungă de timp (mai mult de 48 de ore).

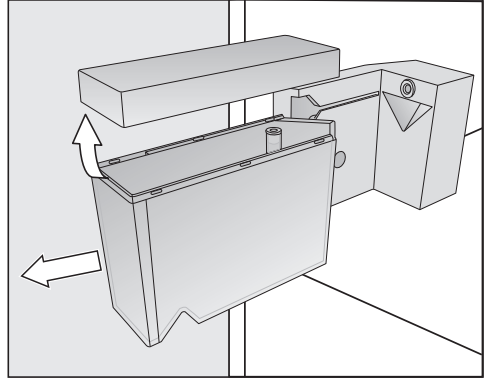

- Scoateți rezervorul de apă, trăgându-l în față.

Scoateți raftul cu reglare fină

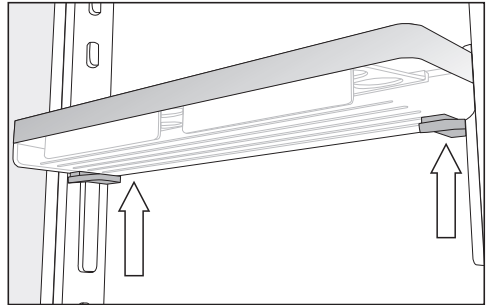

- Prindeți raftul cu ambele mâini, apăsați butoanele gri de sub raft de ambele părți și împingeți raftul în sus pe șinele de ghidare.
- Scoateți șina de ghidare din came.
- După curățare, așezați șina de ghidare în poziția dorită și așezați a doua șină de ghidare în paralel cu prima șină pe partea opusă.
- Glisați din nou raftul pe șinele de ghidare de sus în jos.

Curățare și întreținere

Dezasamblarea rafturilor de pe ușă/raftului pentru sticle

Îndepărtați panoul din inox înainte de a curăța rafturile de pe ușă/raftul pentru sticle la mașina de spălat vase.

Pentru a scoate panoul din inox, procedați după cum urmează:

- Așezați rafturile de pe ușă/raftul pentru sticle pe blatul de bucătărie.

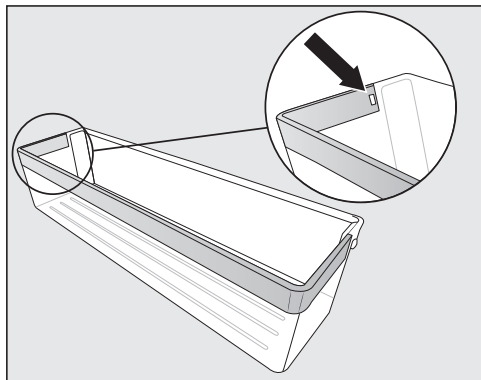

- Apăsați clema de contact din locaș. Acum panoul se desface complet de pe raft.
- După curățarea panoului din inox, fixați-l în ordine inversă pe raftul pentru ușă.

Dezasamblarea raftului/raftului cu iluminare

⚠ Pericol de deteriorare din cauza curățării incorecte.

Bara de inox cu iluminat LED se deteriorează dacă o introduceți în apă pentru a o curăța.

Curățați bara din inox cu iluminat LED, cu o cârpă umedă.

Înlăturați bara din inox sau bara din inox cu iluminat LED înainte de a curăța raftul.

- Așezați raftul cu partea superioară în jos pe blatul de bucătărie, pe un strat moale al suprafeței de lucru (de ex. un prosop pentru vase).

⚠ Pericol de deteriorare din cauza manipulării incorecte.

La detașarea barei de inox cu iluminat LED, contactele de metal se pot deteriora.

Aceste contacte din colțul din față stânga alimentează cu curent electric sistemul de iluminat cu LED. Desfaceți mai întâi partea fără contacte.

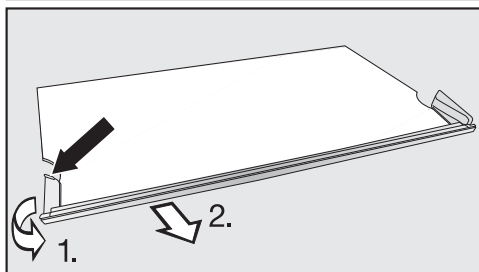

- Prindeți de punctul cel mai din spate al cadrului de plastic de pe partea stângă a barei din inox.
1. Scoateți cadrul de plastic de pe raft și
 2. în același timp detașați bara. Acum se desface și partea opusă.
- După curățare, fixați bara din inox în ordine inversă la loc pe raft.

Dezasamblarea raftului cu suport rotativ (FlexiTray)

⚠ Pericol de vătămare prin căderea bazei de sticlă.

La îndepărtarea raftului, suportul rotativ poate ieși, baza de sticlă din tavă poate cădea și se poate sparge.

Țineți ferm suportul rotativ atunci când o scoateți.

- Așezați raftul pe un suport moale (de ex. un prosop pentru vase) pe blatul de bucătărie.

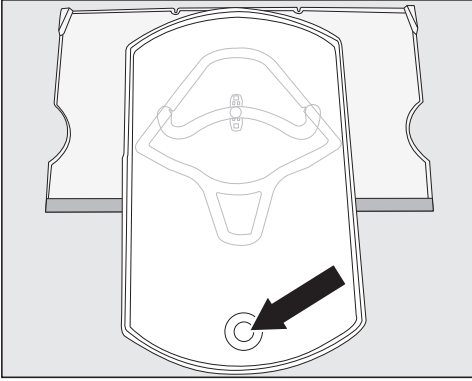

- Rotiți tava înainte. Ridicați raftul de sticlă de jos prin deschidere și scoateți-l.
- Întoarceți tava înapoi la poziția inițială pe raft.

Puteți detașa tava de pe raft numai dacă tava a fost întoarsă în poziția sa inițială pe raft. Capul de conectare trebuie să fie în poziția finală rotundă a ghidajului de rulare ①.

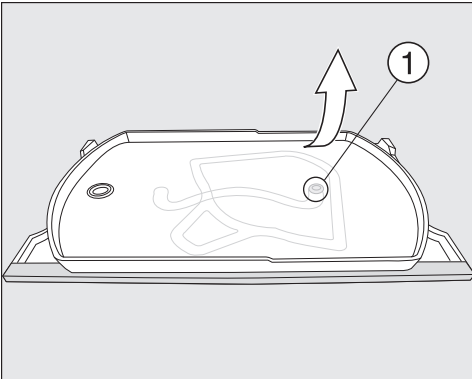

- Țineți raftul inferior în dreapta sus și trageți tava cu forță din raft.

Capul de conectare de pe tavă este eliberat din poziția finală rotundă a ghidajului de rulare ①.

Acum puteți dezasambla și curăța toate componentele.

Există o placă de sticlă sub raft, care este asigurată prin cleme de prindere ② la marginea exterioară a raftului. Placa de sticlă poate fi, de asemenea, îndepărtată pentru curățare ulterioară, după cum este descris mai jos:

- Întoarceți raftul astfel încât capacul din inox să fie în spate și marginea frontală să iasă ușor peste blatul de lucru.

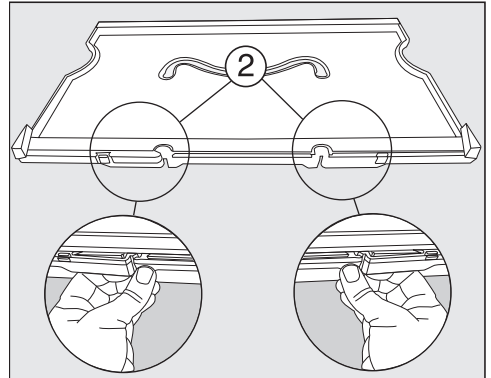

- Deblocați clemele de prindere ② și ridicați raftul.

Placa de sticlă este eliberată. Ambele componente pot fi acum curățate.

Asamblați raftul cu suport rotativ (FlexiTray)

- Așezați raftul din plastic pe blatul de lucru astfel încât locașul să fie deasupra și capacul din oțel inoxidabil să fie în față.

Curățare și întreținere

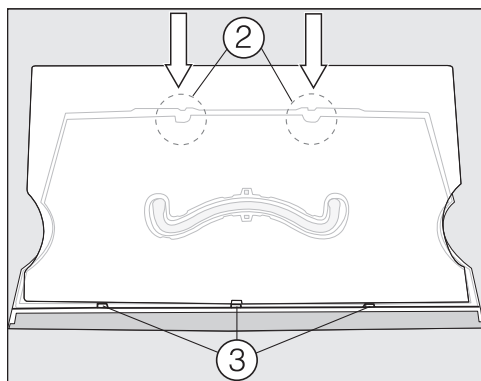

- Mai întâi așezați placa de sticlă în caneluri^③ și apoi fixați-o în clemele de prindere^②.
- Întoarceți raftul astfel încât suprafața din plastic să fie orientată în sus.

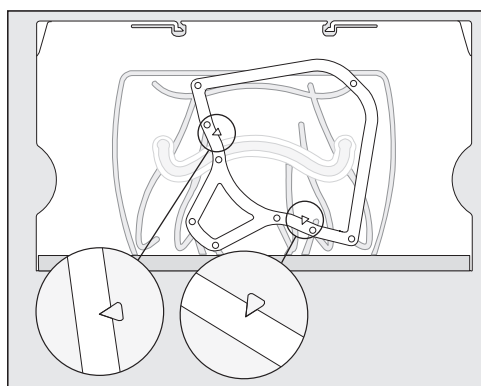

- Așezați cadrul pe raft astfel încât vârful săgeților reliefate pe raft să se încadreze în orificiile ascuțite de pe cadru.

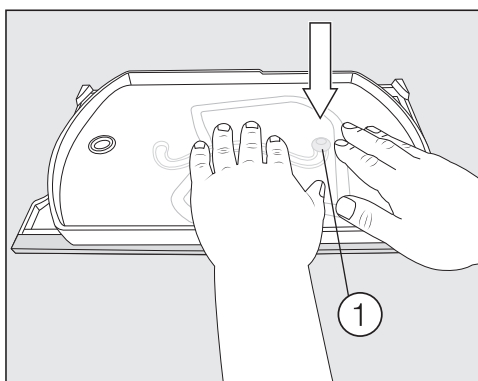

- Luați tava cu capul de conectare îndreptat în jos și apăsați capul de conectare cu forță în poziția finală rotundă a ghidajului de rulare^①.
- Așezați raftul de sticlă înapoi pe tavă.

Scoaterea sertarelor din frigider

- Trageți sertarul până la jumătate.

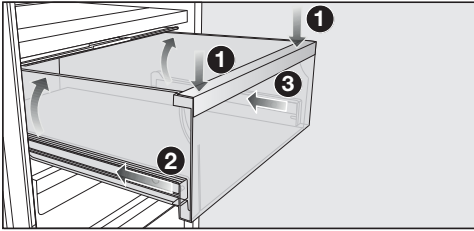

- Apăsați sertarul în partea din față până când acesta se ridică în partea din spate. Apăsați și mențineți sertarul în jos.
- Acum împingeți cu atenție șina din stânga și apoi cea din dreapta cu aproximativ 2 cm.

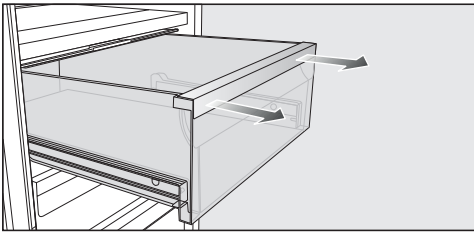

- Trageți sertarul în față cu ambele mâini.

Apoi împingeți la loc șinele telescopice. Astfel puteți evita avarierea lor.

Montarea sertarelor

- Așezați sertarul pe șinele telescopice introduse complet.
- Împingeți sertarul în aparat până se fixează în poziție.

Scoaterea plăcii de separare

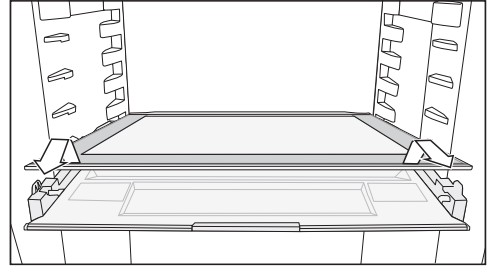

- Scoateți placa de separare.
- După curățare împingeți placa de separare înapoi înăuntru.

Scoaterea capacului compartimentului

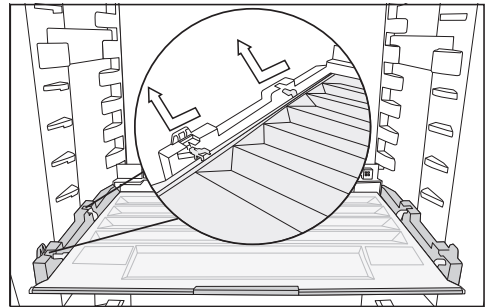

- Ridicați ușor capacul și trageți-l în față.
- După curățare împingeți capacul înapoi în locașul său.

Scoaterea sertarelor și plăcilor de sticlă din aparat frigorific

Scoaterea sertarului de pe șinele telescopice

- Trageți sertarul în afară până la opritor.
- Apucați sertarul din părțile laterale cât mai din spate și ridicați-l mai întâi în sus, apoi înspre dvs.

Apoi împingeți la loc șinele telescopice. Astfel puteți evita avarierea lor.

Curățare și întreținere

Introducerea sertarului

- Așezați sertarul pe șinele telescopice introduse complet.
- Împingeți sertarul în aparat frigorific până se fixează în poziție.

Scoaterea sertarului inferior

- Trageți sertarul în timp ce ridicați partea din față.

Scoateți placa de sticlă

- Trageți în afară placa de sticlă împreună cu șinele telescopice.

Scoateți șinele telescopice de pe placa de sticlă

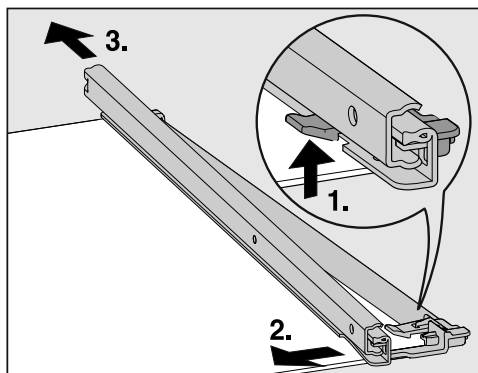

- Scoateți șina telescopică:

1. Împingeți cârligul de prindere în sus.
 2. Împingeți șina telescopică în lateral.
 3. Scoateți șina telescopică împingând-o în spate.
- Scoateți bara de protecție din spate și din față de pe placa de sticlă.

- După curățare, fixați barele de protecție la loc pe placa de sticlă.

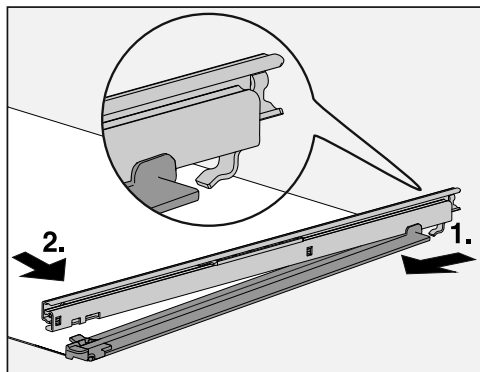

- Fixați șinele telescopice la placa de sticlă:

1. Pentru aceasta, așezați șina telescopică în spate și agățați-o.
2. Apoi blocați cârligul de prindere în față.

Schimbarea filtrului cu carbon (accesoriu opțional)

Înlocuiți filtrele cu carbon din suport aproximativ la fiecare 6 luni.

Simbolul  de la nivelul afișajului Start vă amintește când trebuie înlocuit filtrul cu carbon.

Puteți achiziționa filtre cu carbon KKF-RF de la Serviciul Clienți Miele, de la reprezentanță sau de pe pagina de internet Miele.

- Trageți în sus suportul filtrelor cu carbon, pentru a-l scoate de pe raft.

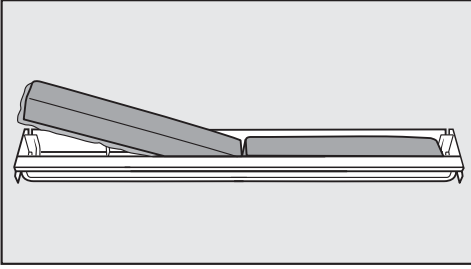

- Scoateți cele două filtre vechi din suport și introduceți filtrele noi, având marginea proeminentă îndreptată în jos.

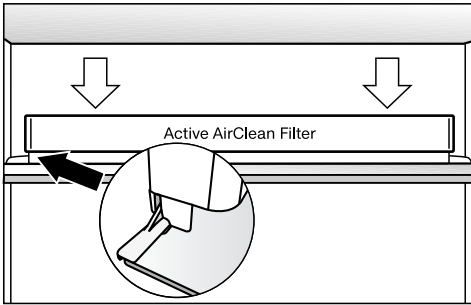

- Așezați suportul filtrelor în centrul barei de protecție din spatele raftului dorit și asigurați-vă că se cuplează în poziție.
- Pentru a confirma înlocuirea filtrelor, atingeți pe afișaj simbolul 🌐.

Indicatorul luminos de înlocuire a filtrelor cu carbon se va stinge, iar contorul se va reseta.

Simbolul 🌐 dispare de pe afișajul Start.

Curățarea tăvii pentru cuburi de gheață

Tava pentru cuburi de gheață **nu** este detașabilă și, prin urmare, trebuie poziționată în poziția de curățare.

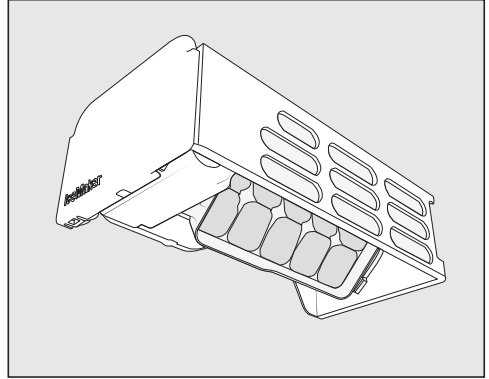

Curățați tava pentru cuburi de gheață:

- înainte de dezactivarea dispozitivului pentru preparat cuburi de gheață pentru o perioadă mai lungă de timp.
- Resturile de gheață și de apă trebuie îndepărtate regulat.

Setarea poziției de curățare a tăvii pentru cuburi de gheață Ⓞ

Înainte de setarea poziției de curățare a tăvii pentru cuburi de gheață, aveți în vedere următoarele:

- Dispozitivul de preparat cuburi de gheață a fost pornit.
- Sertarul de cuburi de gheață este gol și introdus complet.

■ Atingeți scurt ⚙️.

■ Glisați spre stânga sau spre dreapta pe ecran până când Ⓞ se afișează pe mijloc.

■ Atingeți scurt Ⓞ.

Acum va dura ceva timp până când tava pentru cuburi de gheață se va poziționa în poziția de curățare.

Atunci când tava pentru cuburi de gheață nu se mai mișcă, pe afișaj apare simbolul ✓.

■ Pentru a ieși din setări, apăsați pe ↩️.

Curățare și întreținere

- Scoateți sertarul de cuburi de gheață.
- Curățați tava pentru cuburi de gheață și sertarul de cuburi de gheață cu apă caldută și puțin detergent. Clătiți bine cu apă curată apoi ștergeți cu o lavetă.
- Așezați la loc sertarul de cuburi de gheață.
- După curățare, apăsați scurt pe mesajul de informare .

Veți auzi cum se rotește tava pentru cuburi de gheață înapoi în poziția inițială.

Curățarea garniturii de etanșare a ușii

 Pericol de deteriorare din cauza curățării incorecte.

Dacă garnitura ușii este tratată cu uleiuri și grăsimi, garnitura ușii poate deveni poroasă.

Nu tratați cu uleiuri sau grăsimi garnitura de etanșare a ușii.

- Garnitura de etanșare a ușii trebuie curățată în mod regulat cu apă curată și apoi ștearsă bine cu o cârpă.



Curățarea spațiilor de ventilare

Depunerile de praf fac să crească consumul de energie electrică.

- Curățați regulat spațiile de ventilare cu o pensulă sau cu aspiratorul (utilizați de ex. peria mică de praf a aspiratoarelor Miele).

După curățare



- Repuneți toate rafturile și accesoriile în aparat.
- Dacă este necesar, porniți din nou aparatul.

- Dacă ați activat Modul Curățare  al aparatului frigorific:
Atingeți scurt afișajul Start pe .

- Atingeți din nou scurt .

Când funcția de curățare este dezactivată, simbolul  luminează în alb.

Zona aparat frigorific este începe din nou să răcească.

- Activați funcția SuperFrost  pentru un timp, astfel încât aparat frigorificul să se răcească rapid.
- Activați funcția Super Răcire  pentru un timp, astfel încât aparatul frigorific să se răcească rapid.
- Repuneți alimentele în compartimentul aparat frigorific.
- Împingeți sertarele cu produse congelate în aparat frigorific de îndată ce temperatura din aparat frigorific este destul de scăzută.
- Dezactivați funcția SuperFrost  de îndată ce în zona aparat frigorific se atinge o temperatură constantă de minimum -18 °C.
- Închideți ușile dispozitivului.

Ghid de rezolvare a problemelor

Cu ajutorul ghidului de mai jos veți putea remedia majoritatea problemelor și defecțiunilor care pot interveni în timpul utilizării obișnuite a aparatului. Astfel veți putea economisi timp și bani, deoarece nu va mai fi nevoie să contactați Serviciul Clienți.

Puteți găsi informații despre depanarea dvs. la www.miele.ro/service.

Tabelele de mai jos vă vor ajuta să găsiți și să înlăturați cauza unei defecțiuni sau a unei probleme.

Până la remedierea deranjamentului, încercați să nu deschideți aparatul, pentru a menține la minimum pierderea de temperatură rece.

Problemă	Cauză posibilă și remediere
Aparatul nu are putere de răcire și iluminatul interior nu funcționează atunci când ușa este deschisă.	Aparatul nu este pornit și la nivelul afișajului luminează ☺. ■ Porniți aparatul.
	Ștecărul nu este introdus corect în priză. ■ Introduceți ștecărul în priză. Când aparatul frigorific este pornit apare la nivelul afișajului ☺.
	Siguranța principală a instalației din locuință s-a decuplat. Aparatul, tensiunea electrică din locuință sau un alt aparat ar putea fi defecte. ■ Contactați un electrician profesionist sau Serviciul Clienți.
Compresorul funcționează continuu.	Aceasta nu este o defecțiune. Pentru a economisi energie, atunci când nu este nevoie de temperaturi foarte joase, compresorul funcționează la viteză redusă. Astfel crește durata de funcționare a compresorului.
Compresorul se cuplează tot mai des și pentru prea mult timp, temperatura în aparat este prea scăzută.	Spațiile de ventilare sunt acoperite ori prăfuite. ■ Nu acoperiți spațiile de ventilare. ■ Înlăturați regulat praful din spațiile de ventilare.
	Ușile au fost deschise prea des sau ați depozitat ori ați congelat o cantitate mare de alimente proaspete dintr-o dată. ■ Deschideți ușile aparatului doar la nevoie și pentru cât mai puțin timp posibil. Temperatura necesară se reglează singură după ceva timp.
	Ușile aparatului nu sunt închise corect. Probabil s-a format un strat gros de gheață în aparat frigorific. ■ Închideți ușile dispozitivului.

Ghid de rezolvare a problemelor

Problemă	Cauză posibilă și remediere
	<p>Temperatura necesară se reglează singură după ceva timp.</p> <p>Dacă s-a format deja un strat gros de gheață, puterea de răcire scade, iar consumul energetic crește.</p> <p>■ Dezghețați aparatul și curățați-l.</p>
	<p>Temperatura ambientală este prea crescută. Cu cât este mai ridicată temperatura ambientală, cu atât compresorul rămâne cuplat mai mult timp.</p> <p>■ Respectați indicațiile din capitolul „Instalare”, secțiunea „Locul instalării”.</p>
	<p>Combina frigorifică nu a fost încastrată corect în nișă.</p> <p>■ Instalați aparatul frigorific în conformitate cu instrucțiunile de montaj anexate.</p>
	<p>Temperatura din aparat este setată la o valoare prea scăzută.</p> <p>■ Corectați setarea temperaturii.</p>
	<p>A fost pusă la congelat dintr-o dată o cantitate prea mare de alimente.</p> <p>■ Respectați indicațiile din capitolul „Congelarea și păstrarea alimentelor”.</p>
	<p>Funcția Super Răcire ❄️ continuă să rămână activată.</p> <p>■ Pentru a salva energie, dezactivați manual funcția Super Răcire ❄️ în mod anticipat.</p>
	<p>Funcția SuperFrost ❄️ continuă să rămână activată.</p> <p>■ Pentru a salva energie, dezactivați manual funcția SuperFrost ❄️ în mod anticipat.</p>





Ghid de rezolvare a problemelor

Problemă	Cauză posibilă și remediere
Compresorul se cuplează tot mai rar și pentru prea puțin timp, temperatura în aparatul frigorific crește.	Aceasta nu este o eroare. Temperatura programată este prea ridicată. <ul style="list-style-type: none"> ■ Corecți setarea temperaturii. ■ Verificați încă o dată temperatura după 24 de ore.
	Alimentele încep să se dezghețe. Temperatura ambientală pentru care a fost configurat aparatul frigorific a scăzut sub valoarea setată. Compresorul pornește mai rar dacă temperatura ambientală este prea scăzută. De aceea poate să crească temperatura din congelator. <ul style="list-style-type: none"> ■ Urmați instrucțiunile din capitolul „Instalare“, secțiunea „Locul instalării“. ■ Creșteți temperatură ambientală.
Aparatul frigorific are depuneri de gheață sau în interiorul aparatului frigorific se formează condens. Este posibil ca ușa dispozitivului să nu se închidă corect.	Garnitura de etanșare a ușii a ieșit din canalură. <ul style="list-style-type: none"> ■ Verificați dacă garnitura de etanșare a ușii este poziționată corect în canalură.
	Garnitura de etanșare a ușii este deteriorată. <ul style="list-style-type: none"> ■ Verificați dacă garnitura de etanșare a ușii este deteriorată.
Garnitura de etanșare a ușii este deteriorată sau trebuie înlocuită.	Nu aveți nevoie de unelte pentru a înlocui garnitura de etanșare a ușii. <ul style="list-style-type: none"> ■ Înlocuiți garnitura de etanșare a ușii. Aceasta poate fi achiziționată de la reprezentanță sau de la Serviciul Clienți.











Probleme generale cu aparatul

Problemă	Cauză posibilă și remediere
Podeaua aparatului frigorific este umedă.	Orificiul de drenare a condensului este înfundat. <ul style="list-style-type: none"> ■ Curățați canalul pentru condens și orificiu de drenare.
Alimentele s-au lipit între ele prin congelare.	Ambalajul alimentelor nu era uscat atunci când le-ați introdus în aparatul frigorific. <ul style="list-style-type: none"> ■ Folosiți un instrument bont, precum coada unei linguri, pentru a le desface cu grijă.

















Ghid de rezolvare a problemelor

Problemă	Cauză posibilă și remediere
Nu se aude nicio alarmă, deși ușa aparatului stă deschisă de mai mult timp.	<p>Aceasta nu este o eroare. Alarma a fost oprită din modul Setări. Dacă doriți să reporniți alarma acustică:</p> <ul style="list-style-type: none">■ Atingeți scurt .■ Glisați spre stânga sau spre dreapta pe ecran până când  se afișează pe mijloc.■ Atingeți scurt .■ Selectați volumul dorit glisând spre dreapta pe bara cu segmente.■ Confirmați setarea dorită atingând bara cu segmente. <p>În cazul semnalelor de avertizare și al alarmelor sonore pornite apare  orange.</p>





Mesaje afișate

Mesaj	Cauză posibilă și remediere
Pe afișajul Start este aprins , aparatul nu are putere de răcire, însă comenzile aparatului frigorific precum și iluminatul interior sunt funcționale.	<p>Este activat regimul demonstrativ.</p> <ul style="list-style-type: none">■ Atingeți scurt .■ Atingeți scurt .■ Glisați spre stânga sau spre dreapta pe ecran până când  se afișează pe mijloc.■ Atingeți scurt . <p>După ce regimul demonstrativ  a fost dezactivat, aparatul frigorific se oprește și trebuie repornit.</p>
Pe afișaj se aprinde , iar aparatul nu poate fi operat.	<p>Funcția de curățare este încă activată.</p> <ul style="list-style-type: none">■ Dezactivați din nou funcția de curățare apăsând scurt pe afișajul Start .■ Atingeți din nou scurt . <p>Când funcția de curățare este dezactivată, simbolul  luminează în alb.</p> <p>Aparatul frigorific începe din nou să răcească.</p>



Ghid de rezolvare a problemelor

Mesaj	Cauză posibilă și remediere
Pe afișaj nu apare nimic. Este negru.	<p>Modul Sabat  este activat: Iluminatul interior este oprit, iar aparatul răcește.</p> <ul style="list-style-type: none"> ■ Atingeți scurt afișajul negru. <p>Apare .</p> <ul style="list-style-type: none"> ■ Atingeți scurt . <p> luminează portocaliu.</p> <ul style="list-style-type: none"> ■ Atingeți din nou scurt . <p>Când modul Sabat este dezactivat,  luminează alb.</p>
Pe afișaj se aprinde  , iar aparatul nu poate fi operat.	<p>Funcția de blocare este activată.</p> <ul style="list-style-type: none"> ■ Deblocați pentru scurt timp aparatul sau dezactivați complet funcția de blocare a comenzilor (consultați capitolul „Selectarea altor setări”, secțiunea „Dezactivarea pentru scurt timp/completă a funcției de blocare /”).
La nivelul afișajului Start luminează simbolul  și se aude un semnal sonor.	<p>Indicatorul de înlocuire filtru timestrip®  vă amintește când filtrul cu carbon trebuie înlocuit.</p> <ul style="list-style-type: none"> ■ Schimbați filtrul cu carbon din suport (consultați capitolul „Curățare și întreținere”, secțiunea „Înlocuirea filtrului cu carbon (accesoriu opțional)”) și confirmați înlocuirea filtrului cu carbon apăsând pe simbolul  de pe afișaj. <p>Simbolul  dispare de pe afișajul Start.</p>
Pe afișaj luminează galben  și se aude un semnal sonor.	<p>Sertarul dispozitivului de preparat cuburi de gheață este plin.</p> <ul style="list-style-type: none"> ■ Scoateți și goliți sertarul.
În afișajul corespunzător de temperatură al aparatului frigorific și/sau al aparatului frigorific luminează galben  , se aude un sunet de avertizare și iluminarea interioară se aprinde intermitent.	<p>Alarma ușii s-a activat.</p> <ul style="list-style-type: none"> ■ Țineți apăsat pe afișaj . <p>Sunetul de avertizare se oprește și simbolul  se stinge, iar iluminarea interioară este aprinsă din nou în permanență.</p> <ul style="list-style-type: none"> ■ Închideți ușa corespunzătoare a aparatului.









Ghid de rezolvare a problemelor

Mesaj	Cauză posibilă și remediere
<p>Pe afișajul de temperatură al aparatului frigorific luminează roșu  și se aude un sunet de avertizare.</p>	<p>Alarma de temperatură a fost activată, temperatura din zona aparat frigorific a crescut sau a scăzut față de temperatura setată.</p> <p>Motivele pot fi, de exemplu, următoarele:</p> <ul style="list-style-type: none"> – Ușa aparatului a fost deschisă des. – A fost congelată o cantitate mare de alimente, fără a se activa funcția de SuperFrost. – A avut loc o pană de tensiune (pană de curent) mai îndelungată. – Când aparatul este defect. <p>■ Atingeți scurt .</p> <p>Mesajul de avertizare a fost confirmat:  se stinge, iar sunetul de avertizare încetează.</p> <p>Pe afișaj, temperatura cea mai ridicată înregistrată până la acel moment în zona aparat frigorific este afișată intermitent timp de cca. 1 minut. Apoi afișajul de temperatură comută pe temperatura actuală din aparat frigorific.</p> <p>Puteți să ieșiți mai devreme din afișajul temperaturii, în timp ce acesta clipește:</p> <p>■ Atingeți afișajul temperaturii aparatului frigorific.</p> <p>Cea mai ridicată temperatură afișată va fi ștersă. Apoi, pe afișajul de temperatură va apărea din nou temperatura actuală efectivă din aparat frigorific.</p> <p>■ Remediați starea de alarmă.</p> <p>■ În funcție de temperatura afișată, verificați starea alimentelor din aparat. Dacă s-au dezghețat, preparați-le (prin fierbere sau prăjire) înainte de a le recongela.</p>
<p>Pe afișaj luminează galben  și se aude un semnal sonor.</p>	<p>Nu este suficient de multă apă în rezervorul de apă.</p> <p>■ Umpleți rezervorul de apă.</p> <p>Sertarul dispozitivului de preparat cuburi de gheață nu este închis corect.</p> <p>■ Introduceți dispozitivul de preparat cuburi de gheață corect în aparat.</p> <p>Rezervorul de apă nu este introdus complet.</p> <p>■ Introduceți rezervorul de apă astfel încât să fie poziționat corect la locul său.</p>

Ghid de rezolvare a problemelor

Mesaj	Cauză posibilă și remediere
<p>Pe afișaj luminează roșu  și se aude și un sunet de avertizare.</p>	<p>Este semnalată o cădere de tensiune: Temperatura din zona aparat frigorific a crescut prea mult în ultimele zile sau ore ca urmare a unei căderi de tensiune sau a unei întreruperi de curent.</p> <ul style="list-style-type: none">■ Atingeți scurt . <p>Mesajul de eroare a fost confirmat:  se stinge, iar sunetul de avertizare încetează.</p> <p>Pe afișajul de temperatură al zonei aparat frigorific, temperatura cea mai ridicată înregistrată până la acel moment în zona aparat frigorific este afișată intermitent timp de cca.1 minut. Apoi afișajul de temperatură comută pe temperatura actuală din aparat frigorific.</p> <p>Puteți să ieșiți mai devreme din afișajul temperaturii, în timp ce acesta clipește:</p> <ul style="list-style-type: none">■ Atingeți afișajul temperaturii aparatului frigorific. <p>Cea mai ridicată temperatură afișată va fi ștersă. Apoi, pe afișajul de temperatură va apărea din nou temperatura actuală efectivă din aparat frigorific. Aparatul continuă să funcționeze la ultima temperatură setată.</p> <ul style="list-style-type: none">■ Remediați starea de alarmă.■ În funcție de temperatura afișată, verificați dacă nu cumva alimentele s-au dezghețat parțial sau chiar complet. Dacă s-au dezghețat, preparați-le (prin fierbere sau prăjire) înainte de a le recongela.

Ghid de rezolvare a problemelor

Mesaj	Cauză posibilă și remediere
Pe afișaj luminează  , eventual apare un cod de eroare F cu cifre. Se aude și o alarmă sonoră.	<p>S-a produs o defecțiune.</p> <ul style="list-style-type: none"> ■ Opriți sunetul de avertizare atingând scurt pe afișaj . ■ Contactați service-ul Miele. <p>Pentru a raporta defecțiunea, aveți nevoie, de asemenea, de codul modelului și de numărul de serie al unității de refrigerare, pe lângă codul de defecțiune afișat. Aceste informații puteți să le vedeți direct pe afișaj:</p> <ul style="list-style-type: none"> ■ Pentru aceasta atingeți pe afișaj . <p>Pe afișaj vor apărea datele necesare ale aparatului. Confirmați cu  pentru a părăsi afișajul cu informații și codul de eroare se va afișa din nou.</p> <p>Puteți să opriți oricând aparatul în mod direct din mesajul de eroare.</p>
	<p>Este afișată o eroare a aparatului: Acest indicator luminos are mereu prioritate și întrerupe imediat orice setare în curs de efectuare.</p> <p>O eroare a aparatului va fi afișată cu prioritate față de o alarmă a ușii și/sau de o alarmă de temperatură existentă.</p>
Pe afișaj luminează roșu   și se aude și un sunet de avertizare.	<p>A apărut o defecțiune la dispozitivul de preparat cuburi de gheață.</p> <ul style="list-style-type: none"> ■ Opriți sunetul de avertizare atingând scurt pe afișaj  . ■ Contactați service-ul Miele.

Probleme cu dispozitivul de preparat cuburi de gheață

Problemă	Cauză posibilă și remediere
Dispozitivul de preparat cuburi de gheață nu poate fi activat.	<p>Aparatul frigorific nu este conectat la rețeaua electrică sau nu este pornit.</p> <ul style="list-style-type: none"> ■ Conectați aparatul la rețeaua electrică și porniți-l.
Dispozitivul de preparat cuburi de gheață nu produce cuburi de gheață.	<p>Aparatul, resp. dispozitivul de preparat cuburi de gheață nu este pornit.</p> <ul style="list-style-type: none"> ■ Porniți aparatul, resp. dispozitivul de preparat cuburi de gheață.
	Sertarul dispozitivului de preparat cuburi de gheață nu este închis corect.

Ghid de rezolvare a problemelor

Problemă	Cauză posibilă și remediere
	<ul style="list-style-type: none">■ Introduceți dispozitivul de preparat cuburi de gheață corect în aparat.
	<p>Nu este suficient de multă apă în rezervorul de apă.</p> <ul style="list-style-type: none">■ Umpleți rezervorul de apă.
	<p>Rezervorul de apă nu este introdus complet.</p> <ul style="list-style-type: none">■ Introduceți rezervorul de apă astfel încât să fie poziționat corect la locul său.
	<p>Tava pentru cuburi de gheață nu se află în poziția corectă.</p> <ul style="list-style-type: none">■ Corecți poziția tăvii pentru cuburi de gheață.
	<p>Temperatură în zona aparat frigorific este prea ridicată.</p> <ul style="list-style-type: none">■ Selectați o temperatură mai joasă.
Cuburile de gheață au un miros sau un gust neplăcut.	<p>Dispozitivul de preparat cuburi de gheață este folosit foarte rar. Dacă este depozitat o perioadă mai lungă de timp, poate să preia mirosul sau gustul altor produse.</p> <ul style="list-style-type: none">■ Goliți sertarul de cuburi de gheață dacă nu folosiți dispozitivul de preparat cuburi de gheață pentru o perioadă mai lungă de timp.■ Clătiți rezervorul de apă și umpleți-l zilnic cu apă potabilă proaspătă.
	<p>În zona aparat frigorific au fost depozitate alimente neambalate. Gheața poate să preia mirosul sau gustul alimentelor neambalate.</p> <ul style="list-style-type: none">■ În zona aparat frigorific depozitați doar alimente ambalate.
	<p>Sertarul de cuburi de gheață este murdar.</p> <ul style="list-style-type: none">■ Dacă este necesar, curățați sertarul de cuburi de gheață.

Iluminat interior



Pericol de electrocutare de la componentele expuse și parcurse de curent electric.

Dacă înlăturați capacul lămpilor puteți ajunge în contact cu componentele parcurse de curent electric.







Nu înlăturați capacul lămpilor. Sistemul de iluminat LED se repară și se înlocuiește exclusiv de către Serviciul Clienți.

Ghid de rezolvare a problemelor

 Pericol de rănire ca urmare a sistemului de iluminat LED.

Acest sistem de iluminat corespunde grupei de risc RG 2. Atunci când capacul este defect, vă puteți răni ochii.

Atunci când capacul lămpilor este defect, nu priviți prin instrumente optice (o lupă sau alt instrument similar) direct în lumină, din imediata apropiere.

Problemă	Cauză posibilă și remediere
Iluminatul interior nu funcționează.	Aparatul frigorific nu este pornit. ■ Porniți aparatul.
	Modul Sabat  este activat: Afișajul este negru și aparatul frigorific răcește. ■ Atingeți scurt pe afișajul negru. Apare  . ■ Atingeți scurt  .  luminează portocaliu. ■ Apăsăți scurt în modul de setare  pe simbolul  . Când Modul Sabat este dezactivat, simbolul  luminează în alb.
	Iluminatul interior se dezactivează automat din cauza supraîncălzirii, după aprox. 15 minute de când ușa aparatului stă deschisă. Dacă nu acesta este motivul dezactivării, există o defecțiune. ■ Contactați Serviciul Clienți.
Iluminatul LED al unui raft nu funcționează.	Raftul nu stă corect pe suportul raftului. ■ Verificați așezarea corectă a raftului pe suportul raftului: Raftul are în colțul din stânga față contacte metalice, pentru alimentarea cu energie a sistemului de iluminat LED. ■ Introduceți raftul, până când se fixează cu un clic.
	Iluminatul LED de pe bara din inox este defect. ■ Înlocuiți bara din inox cu iluminare LED. Aceasta poate fi achiziționată de la Serviciul Clienți.

Ghid de rezolvare a problemelor

Problemă	Cauză posibilă și remediere
Nu funcționează iluminatul LED de pe toate rafturile.	<p>Prin sistemul de iluminat cu LED, lichidul s-a scurs pe un raft sau pe deschiderile pentru contact, în suportul din stânga.</p> <p>Oprirea de siguranță stinge iluminatul cu LED la toate rafturile.</p> <ul style="list-style-type: none">■ Ștergeți bara din inox cu iluminat LED cu o cârpă umedă, ștergeți-o sau lăsați-o să se usuce în afara aparatului frigorific.■ Contactele trebuie să fie curate și uscate înainte de a introduce rafturile cu iluminat.■ Introduceți raftul, până când se fixează cu un clic.■ Închideți ușa aparatului. <p>După redeschiderea ușii, iluminatul interior funcționează din nou.</p> <hr/> <p>Dacă nu acestea sunt motivele, înseamnă că avem de-a face cu o defecțiune.</p> <ul style="list-style-type: none">■ Contactați Serviciul Clienți.
Iluminatul interior se aprinde intermitent.	<p>Aceasta nu este o eroare. Alarma ușii a fost activată, iar lumina interioară se aprinde intermitent odată cu semnalul sonor de avertizare.</p>

Zgomote

Aparatul frigorific produce diferite zgomote de rulare în timpul funcționării. Dacă performanța de răcire este scăzută, aparatul frigorific funcționează cu un consum scăzut de energie, dar pe o perioadă mai lungă. Volumul este scăzut. Dacă performanța de răcire este crescută, alimentele se răcesc mai repede. Volumul este crescut.

Zgomote normale	Cauza lor?
Șuierături	Agentul frigorific se injectează în circuitul de răcire.
Bolboroseli, gălgâit, stropire	Agentul frigorific curge prin conducte.
Bâzâituri	Aparatul frigorific se răcește.
Clicuri	Termostatul pornește sau oprește compresorul.
Bâzâituri, fâsâituri	Funcționează ventilatorul. Sistemul de deschidere automată a ușii deschide sau închide ușa aparatului frigorific.
Pocnituri	Are loc dilatarea materialului în aparatul frigorific.
Troncănit	Supapele sau clapetele sunt active.
Alarmer sonore (aparate frigorifice cu rezervor de apă)	Apă este pompată din rezervorul de apă.
Sorbituri (aparate frigorifice cu amortizor de închidere a ușii)	Ușa aparatului cu amortizor de închidere este deschisă sau închisă.

Rețineți că zgomotul compresorului și al agentului frigorific care circulă prin circuitul de răcire este inevitabil.

Zgomote	Cauză și remediere
Vibrații, zgomote, zornăituri	Aparatul nu este amplasat orizontal. Echilibrați aparatul pe orizontală cu o nivelă cu bulă de aer. Pentru aceasta folosiți picioarele de sub aparat (în funcție de model). De la o nișă de încastrare de 140 cm: Glisați nișele de stabilizare de pe partea inferioară a bazei dispozitivului.
	Sertarele, coșurile sau rafturile sunt instabile ori greu manevrabile. Verificați toate elementele interioare detașabile și reinstalați-le.
	În aparat sunt sticle sau recipiente care se ciocnesc între ele. Separați unele de altele sticlele sau recipientele.
	Clemele de transport ale cablului (în funcție de model) atârnă liber în spatele aparatului. Scoateți clemele de transport ale cablului.

Serviciu Clienți

La www.miele.ro/service veți găsi informații despre cum să remediați singur defecțiunile și despre piesele de schimb Miele.

Contact în caz de defecțiuni

În cazul oricăror defecțiuni pe care nu le puteți remedia dumneavoastră, vă rugăm să contactați reprezentanța Miele sau Serviciul Clienți Miele.

Puteți să rezervați Serviciul Clienți Miele online prin intermediul link-ului www.miele.ro/service.

Datele de contact ale Serviciului Clienți Miele sunt trecute la finalul acestor documente.

Serviciul Clienți are nevoie să știe denumirea modelului și numărul de fabricație (Fabr./SN/Nr.). Ambele informații le puteți găsi pe eticheta cu date tehnice din interiorul răcitorului de vin sau în modul de setare sub informațiile **i**, în funcție de model.

Baza de date EPREL

De la 1 martie 2021, informațiile privind etichetarea consumul de energie și cerințele de proiectare ecologică pot fi găsite în baza de date a produselor europene (EPREL). Prin următorul link <https://eprel.ec.europa.eu/> puteți accesa baza de date a produselor. Aici vi se solicită să introduceți indicatorul modelului.

Identificatorul modelului poate fi găsit pe plăcuța de identificare din interiorul unității de refrigerare sau, în funcție de model, în modul de setări, la rubrica informații **i**.

Miele			
XXXXXX	Nr. XX/XXXXXXXXXX		
WEINTEMPERERSCHRANK/UNTERTISCHMODELL MULTI-TEMPERATURE WINE STORAGE CABINET-UNDERCOUNTER TOP ARMOIRE DE MISE EN TEMP. DES VINS/MOD. ENCASTRABLE SOUS PLAN #P#W#D#T#A#CONDICIONATOR, VINO#MODEL#POTREBUJ EN#CUBERA ВИННИЙ ТЕМПЕРАТУРНИЙ ШКАФ			
Class/Class Classa/Clase SN-ST	Ap-Type/AP-Type AP-Tipo/AP-Tipo	Brut/Brut/Gross Capacity Volume Brut/Capacitat Bruta XXXX l	Gelief./Gelief./Freezing Capacity Pouvoir de Congel./Capac. Congeladora
Nutz/Nutz Net/Net/Capacity Volume U s Capac. Util	Ges /K /G /WEIN /KALT Tot /R /F /WINE /CHILL To /R /C /VINO /CHILL	R600a: XXg	

Garanție

Perioada de garanție a aparatului este de 2 ani.

Mai multe informații puteți găsi în Condițiile de garanție livrate împreună cu produsul.

Declarație de conformitate

Miele declară prin prezenta că această combină frigorifică corespunde Directivei 2014/53/UE.

Textul complet al declarației de conformitate UE este disponibil la una dintre următoarele adrese de internet:

- Produse, descărcare, pe www.miele.ro
- Puteți efectua o solicitare de service, cere informații sau instrucțiuni de utilizare, la www.miele.ro/manual, indicând numele produsului sau numărul de serie al produsului.

Bandă de frecvență	2,4000 GHz – 2,4835 GHz
--------------------	----------------------------

Putere maximă de emisie	< 100 mW
-------------------------	----------

Drepturi de autor și licențe

Pentru utilizarea și controlul modulului de comunicare, Miele folosește software-uri proprii sau externe neîncadrate în așa-numitele condiții de licențiere Open Source. Aceste software-uri/componente software sunt protejate prin drepturi de autor. Autorizările Miele și ale terților privind drepturile de autor trebuie respectate.

Modulul de comunicare integrat în aparat conține, de asemenea, componente software care sunt transmise în condiții de licență open source. Puteți accesa componentele Open Source incluse, împreună cu prevederile privind drepturile de autor aferente, copii ale respectivelor condiții de licențiere valabile, precum și alte eventuale informații la nivel local, prin IP, prin intermediul unui browser web ([http\[s\]://<ip adrese>/Licenses](http[s]://<ip adrese>/Licenses)). Reglementările privind răspunderea și garanția pentru condițiile de licențiere Open Source indicate acolo se aplică numai raportat la respectivii titulari ai drepturilor.

România
Miele Appliances S.R.L.
Piața Presei Libere, nr. 3-5,
sector 1, București
Clădirea City Gate, Turnul sudic, etaj 5
Telefon 021 352 07 77 / 78 / 79
Fax 021 352 07 76
E-mail info@miele.ro

Miele & Cie. KG
Carl-Miele-Straße 29
33332 Gütersloh
Germania

KFN 7785 ...

ro-RO

M.-Nr. 12 585 570 / 00