

Käyttö- ja asennusohje Jääkaappi-pakastinyhdistelmä



Lue **ehdottomasti** tämä käyttö- ja asennusohje ennen kylmälaitteiden paikalleen sijoittamista, asennusta ja käyttöönottoa. Näin vältät mahdolliset vahingot ja laitteiden rikkoutumisen.

Sisältö

Tärkeitä turvallisuusohjeita	4	Turvallisuus.....	30
Ympäristönsuojelu ja vastuullisuus	13	Pakastimen lämpötilahälytys	30
Näin säästät energiaa:	14	Ovihälytin.....	31
Asennus	15	Laitteen toiminnot.....	31
Sijoituspaiikka	15	SuperCool&AirClean 	31
Ilmankiertovaatimukset	16	SuperFrost  -pakastustoiminto	32
Kylmälaitteen sijoittaminen paikalleen	17	Sisätilan muuttaminen	32
Kylmälaitteen suoristaminen	18	Sallittu enimmäiskuormitus	32
Jääkaapin oven suoristaminen	18	Ovihyllyjen/pullohyllyn ottamisen pois paikaltaan tai siirtäminen	32
Pakastimen oven suoristaminen	19	Ovyhyllyjen/pullohyllyn pidikkeen siirtäminen	33
Sähköliitäntä.....	20	Hyllyjen ottaminen pois tai siirtäminen	33
Laitteen mitat.....	21	Jääkaapin laatikoiden irrotus	34
Joka puolelta keittiökalusteiden ympäröimä	23	Jääkaapin laatikoiden asettaminen paikalleen	34
Asennus seinän viereen	24	Pakastinlaatikon/Freeze&Cool-laatikon ottaminen pois paikaltaan.....	35
Tutustuminen laitteeseen	25	Pakastinlaatikon/Freeze&Cool-laatikon asettaminen paikalleen .	35
Näyttö	27	Lasilevyn irrotus.....	35
Asetustila 	28	Lasilevyn asettaminen paikalleen	35
Juhlatila 	28	Vakiovarusteet	35
Lomatila 	28	Erikseen ostettavat lisävarusteet.....	36
Turvalukitus 	28	Käyttöönotto	37
Kylmälaitteen kytkeminen pois päältä 	28	Ennen ensimmäistä käyttökertaa	37
Sapattitila 	28	Liittäminen sähkö- ja vesijohtoverkkoon.....	37
Tietoa Sapattitilasta 	28	Aktiivihiihluodattimen (AirClean-järjestelmä) asettaminen jääkaappiin	37
Ovihälytyksen  laukeamiseen kuluva aika.....	28	Kylmälaitteen kytkeminen päälle	39
Verkottaminen 	29	Verkottaminen	39
Painikeääni 	29	Verkotuksen edellytykset	39
Hälytys- ja merkkiäänet  ..	29	Scan & Connect -toiminnon suorittaminen	40
Näytön kirkkaus 	29		
Lämpötilayksikkö °C/°F.....	29		
Esittelytila 	29		
Tehdasasetukset 	29		
Kylmälaitteen tiedot 	29		
Aktiivihiihluodattimen (AirClean-järjestelmä) merkkivalo 	29		
Puhdistustila 	30		

Kylmälaitteen kytkeminen pois päältä.....	40	Puhdistus ja hoito	56
Jääkaapin, pakastimen tai Freeze&Cool-alueen kytkeminen pois päältä erikseen	40	Sulatus	56
Jääkaapin, pakastimen tai Freeze&Cool-alueen kytkeminen erikseen takaisin päälle.....	40	Tietoa puhdistusaineista	56
Kun et aio käyttää laitetta pitkään aikaan	41	Kylmälaitteen valmistelu puhdistusta varten	56
Käyttö	42	Sisätilan puhdistus.....	57
Lämpötilanosoitin.....	42	Varusteiden puhdistus käsin vai astianpesukoneessa	57
Jääkaapin lämpötilan säätöalue .	42	Varusteiden irrotus ja purkaminen osiin puhdistusta varten.....	57
Pakastimen lämpötilan säätöalue	42	Pullohyllyn purkaminen osiin	57
Freeze&Cool-alueen lämpötilan säätöalue.....	43	Lokeron kannen irrotus puhdistusta varten ja asettaminen paikalleen	58
Kylmälaitteen eri alueiden lämpötilojen säätö	43	Etupinnan ja sivuseinien puhdistus .	59
SuperCool&AirClean-toiminnon ❄️ ^s kytkeminen päälle	43	Ovitiivisteiden puhdistus	59
SuperCool&AirClean toiminnon ❄️ ^s kytkeminen pois päältä	43	Ilmankiertoaukkojen puhdistus	59
SuperFrost-toiminnon ❄️ kytkeminen päälle	43	Puhdistuksen jälkeen	59
SuperFrost-toiminnon ❄️ kytkeminen pois päältä.....	44	Vianetsintä ja ongelmien ratkaisu .	61
Elintarvikkeiden säilytys jääkaapissa	44	Sisävalo.....	69
Erilaiset lämpötila-alueet	44	Syitä laitteesta kuuluviin ääniin	69
Säilytänkö elintarvikkeita pakattuina vai pakkaamattomina?	45	Huolto	72
Säilytys DailyFresh-laatikossa	45	Yhteydenotto häiriötilanteissa.....	72
DailyFresh-laatikko	45	EPREL-tuotetietokanta	72
Elintarvikkeiden säilytys		Takuu	72
Freeze&Cool-tilassa.....	46	Tiedot	73
Sopivan asetuksen valinta	46	Vaatimustenmukaisuusvakuutus	73
Säilytysuusitus Freeze&Cool-alueelle	46	Tekijänoikeudet ja lisenssit	73
Tuoreiden elintarvikkeiden pakastus ja säilytys.....	47		
Asetusten muuttaminen	49		

Tärkeitä turvallisuusohjeita

Tämä kylmälaite täyttää vaaditut turvallisuusmääräykset. Sen asianton käyttö voi kuitenkin aiheuttaa henkilö- tai esinevahinkoja.

Lue laitteen mukana toimitettu käyttö- ja asennusohje tarkoin ennen kuin alat käyttää kylmälaitetta. Ne sisältävät tärkeitä tietoja laitteen asennuksesta, turvallisuudesta, käytöstä ja huollosta. Perehtymällä siihen vältät mahdolliset vahingot ja kylmälaitteen rikkoutumisen.

Standardin IEC 60335-1 vaatimusten mukaisesti Miele kehottaa sinua lukemaan kaikki kylmälaitteen asennusta koskevat tiedot sekä kappaleen Tärkeitä turvallisuusohjeita ja noudattamaan niitä.

Miele ei vastaa vahingoista, jotka aiheutuvat näiden ohjeiden noudattamatta jättämisestä.

Säilytä käyttö- ja asennusohje. Jos luovutat laitteen toiselle käyttäjälle, muista antaa käyttö- ja asennusohje sen mukana.

Määräystenmukainen käyttö

- ▶ Tämä kylmälaite on tarkoitettu käytettäväksi kotitalouksissa ja kotitalouksien kaltaisissa ympäristöissä, kuten
 - myymälöissä, toimistoissa ja muissa työtiloissa
 - maataloilla
 - hotelleissa, motelleissa, aamiaismajoituspaikoissa yms. asuintiloissa, joissa se tarjotaan yksittäisten asiakkaiden käyttöön.Tätä kylmälaitetta ei ole tarkoitettu käytettäväksi ulkotiloissa.
 - ▶ Tätä kylmälaitetta saa käyttää ainoastaan kotitalouksien kaltaisissa ympäristöissä ja vain elintarvikkeiden jäähdyttämiseen ja säilyttämiseen sekä pakasteiden säilyttämiseen, elintarvikkeiden pakastamiseen ja jääpalojen/jäätelön valmistamiseen. Kylmälaitteen kaikenlainen muu käyttö on kiellettyä.
 - ▶ Tämä kylmälaite ei sovellu lääkkeiden, veriplasman, laboratorionäytteiden tai vastaavien, lääkintälaitedirektiivin alaisten aineiden ja tuotteiden säilytykseen tai jäähdytykseen. Kylmälaitteen vääränlainen käyttö voi vahingoittaa säilytettäviä tuotteita tai johtaa niiden pilaantumiseen. Kylmälaitetta ei myöskään saa käyttää tilassa, jossa säilytetään herkästi räjähtäviä aineita.
- Miele ei vastaa vahingoista, jotka johtuvat laitteen asiattomasta tai käyttöohjeiden vastaisesta käytöstä.

- ▶ Lapset tai aikuiset henkilöt, jotka eivät pysty käyttämään laitetta turvallisesti fyysisten, aistillisten tai henkisten kykyjensä puutteellisuuden vuoksi tai jotka ovat kokemattomia ja tietämättömiä sen toiminnasta, eivät saa käyttää tätä kylmälaitetta ilman vastuullisen henkilön valvontaa tai opastusta. Tällaiset henkilöt saavat käyttää kylmälaitetta ilman valvontaa vain, kun heille on opetettu, miten sitä käytetään turvallisesti ja kun he ymmärtävät, mitä vaaratilanteita sen käyttöön saattaa liittyä.

Jos kotonasi on lapsia

- ▶ Pidä alle 8-vuotiaat lapset loitolla kylmälaitteesta, jollet valvo heidän toimiaan koko ajan.
- ▶ Yli 8-vuotiaat saavat käyttää kylmälaitetta ainoastaan, jos heille on kerrottu miten laitetta käytetään turvallisesti. Lasten on ymmärrettävä, millaisia vaaratilanteita laitteen väärä käyttö voi aiheuttaa.
- ▶ Lapset eivät saa puhdistaa kylmälaitetta ilman valvontaa.
- ▶ Valvo kylmälaitteen läheisyydessä oleskelevien lasten toimintaa. Älä koskaan anna lasten leikkiä kylmälaitteella.
- ▶ Tukehtumisvaara. Jos lapset saavat leikkiä pakkausmateriaaleilla, he saattavat vetää esim. pakkausmuoveja pänsä yli ja tukehtua niihin. Pidä siksi pakkausmateriaalit pois lasten ulottuvilta.

Tekninen turvallisuus

- ▶ Kylmäainekierron tiiviys on testattu. Kylmälaite täyttää vaaditut turvallisuusmääräykset sekä asianomaiset EU-direktiivit.



Jos kylmäainepiiri vaurioituu, kylmäainetta ja öljyä voi päästä vuotamaan ja ne voivat syttyä palamaan.

- ▶ Varoitus: Tulipalovaara/helposti syttyvä. Tämä varoitusmerkki sijaitsee kompressorissa merkiksi siitä, että se sisältää helposti syttyvää materiaalia. Älä poista tätä tarraa.

Tärkeitä turvallisuusohjeita

Laitteen kylmäaine (tiedot arvokilvessä) on ympäristöystävällistä, mutta syttyvää.

Tämän ympäristöystävällisen kylmäaineen vuoksi laitteen käyntiään on toisinaan tavallista kovempi. Kompressorin käyntiäänensä lisäksi koko kylmäaineen kiertojärjestelmästä voi kuulua nestevirtauksen ääniä. Näitä ääniä ei valitettavasti voi välttää, mutta ne eivät kuitenkaan vaikuta kylmälaitteen suorituskykyyn.

Varo, ettei kylmälaitteen kylmäainekierto vahingoitu laitteen kuljetuksen tai kalusteisiin sijoittamisen/asennuksen aikana. Jäähdytysputkistosta ulospursuava kylmäaine saattaa vahingoittaa silmiä ja vuotamaan päässyt kylmäaine saattaa syttyä palamaan.

Jos kylmäainetta pääsee ulos:

- Vältä avotulta ja sytytyslähteitä.
- Irrota kylmälaite sähköverkosta.
- Tuuleta muutaman minuutin ajan tilaa, jossa kylmälaite sijaitsee.
- Ota yhteys huoltoon.

► Mitä enemmän laitteessa on kylmäainetta, sitä suurempaan tilaan laite on sijoitettava. Jos kylmäainetta pääsee vuotamaan ilmaan, liian pienissä tiloissa voi syntyä syttyvä kaasu-ilmaseos. Kutakin 8 grammaa kylmäainetta kohti on oltava vähintään 1 m³ huonetilaa. Kylmälaitteesi kylmäaineen määrä on mainittu laitteen sisäpuolella olevassa arvokilvessä.

► Jos ilmankiertoaukot peitetään tai tukitaan, kylmäainekierron vaurioituessa voi muodostua syttyvä kaasu-ilmaseos. Noudata siksi ehdottomasti ilmoitettuja ilmanotto- ja ilmanpoistoaukkojen mittoja. Ilmanotto- ja ilmanpoistoaukkoja ei saa peittää eikä tukkia.

► Varmista että sähköverkon liitännätiedot (sulake, jännite ja taajuus) vastaavat kylmälaitteen arvokilvessä ilmoitettuja tietoja, ennen kuin liität pistotulpan pistorasiaan. Näiden tietojen on ehdottomasti vastattava toisiaan, muuten kylmälaite saattaa vahingoittua. Ota epäselvissä tapauksissa yhteyttä sähköasentajaan.

► Kylmälaitteen sähköturvallisuus on taattu ainoastaan silloin, kun se on liitetty asianmukaisesti asennettuun, maadoitettuun sukopistorasiaan. Asennuksen maadoituksen toimivuus on ehdottomasti testattava. Myös sijoituspaikan sähköjärjestelmä on epäselvissä tapauksissa testattava.

- ▶ Ajoittainen tai jatkuva käyttö itsenäisten tai verkon kanssa synkronoimattomien energijärjestelmien (kuten erillisten verkkojen, vara-voimajärjestelmien) kanssa on mahdollista. Edellytyksenä on, että käytettävä energijärjestelmä on standardin EN 50160 tai muun vastaavan standardin mukainen.
Asennus täytyy myös saarekekäytössä ja ei synkronoidussa käytössä varustaa suojalaitteilla, joita edellytetään tavanomaisen sähköasennuksen ja tämän Miele-tuotteen käytön yhteydessä, ja niiden asianmukainen toiminta on varmistettava, tai vaihtoehtoisesti asennus on varustettava muunlaisilla vastaavan suojaustason takaavilla suojalaitteilla. Tämä voidaan tehdä esimerkiksi VDE-AR-E 2510-2:n nykyisissä soveltamissäännöissä kuvatulla tavalla.
- ▶ Jotta laite voidaan tarvittaessa irrottaa nopeasti sähköverkosta, pistorasiaan on päästävä helposti käsiksi eikä se saa sijaita suoraan laitteen takana.
- ▶ Jos liitäntäjohto vahingoittuu, irrota kylmälaite välittömästi sähköverkosta. Ota yhteys huoltoon.
- ▶ Jos laitteen mukana toimitettu verkkoliitäntäjohto vahingoittuu, vain Mielen valtuuttama huoltoliike saa vaihtaa sen uuteen Mielen liitäntäjohtoon. Rikkinäiset osat saa vaihtaa vain Original Miele -varaosiin. Turvallisuuden vuoksi verkkoliitäntäjohtoon saa vaihtaa vain valtuutettu sähköasentaja tai Miele-huoltoliike.
- ▶ Älä liitä kylmälaitetta sähköverkkoon jatkojohtoon tai haaroituspistorasian avulla, jottei laitteen sähköturvallisuus vaarannu (ylikuumenemisvaara).
- ▶ Jos kylmälaitteen jännitteisiin osiin tai verkkoliitäntäjohtoon pääsee kosteutta, seurauksena voi olla oikosulku. Älä siksi sijoita kylmälaitetta tiloihin, missä se on alttiina kosteudelle tai roiskevedelle (esim. autotalli, pesutilat).
- ▶ Tätä kylmälaitetta ei saa käyttää muualla kuin kiinteästi paikallaan pysyvissä sijoituspaikoissa (esim. asennus laivoihin on kielletty).
- ▶ Vahingoittunut kylmälaite voi vaarantaa turvallisuutesi. Tarkista kylmälaite näkyvien vaurioiden varalta. Älä koskaan ota käyttöön vahingoittunutta kylmälaitetta.
- ▶ Kylmälaitetta saa käyttää vain paikalleen asennettuna. Vain tällöin laitteen turvallinen toiminta on taattu.
- ▶ Kylmälaite täytyy irrottaa sähköverkosta aina asennus-, huolto- ja korjaustöiden ajaksi. Kylmälaite on kytketty pois sähköverkosta vasta, kun:

Tärkeitä turvallisuusohjeita

- laitteen automaattisulake on kytketty pois päältä,
- laitteen keraaminen sulake on kierretty irti sulaketaulusta tai
- laitteen pistotulppa on irrotettu pistorasiasta. Kun irrotat laitteen sähköverkosta, älä vedä liitäntäjohdosta, vaan tartu aina pistotulppaan.

► Laitteen asennus-, huolto- ja korjaustyöt on jätettävä Mielen valtuuttaman huoltoliikkeen tehtäviksi. Asiattomat korjaukset saattavat aiheuttaa vaaratilanteita käyttäjälle. Miele ei vastaa asiattomista korjauksista aiheutuneista vahingoista.

► Takuuaikana tehtävät korjaukset on jätettävä ainoastaan Mielen valtuuttaman huoltoliikkeen tehtäviksi, muuten takuu ei ole enää voimassa.

► Rikkinäiset koneen osat saa vaihtaa vain alkuperäisiin Miele-varaosiin. Vain näin laitteen turvallinen toiminta on taattu.

► Tämä kylmälaite on varustettu erityisvaatimukset (esim. lämmön-, kosteuden-, kemikaalien-, kulutuksen- ja tärinänkestävyys) täyttävällä erikoisvalonlähteellä. Tätä valonlähdettä saa käyttää vain tähän nimenomaiseen tarkoitukseen. Tämä valonlähde ei sovellu huonetilan valaisuun. Valonlähteen saa vaihtaa ainoastaan Mielen valtuuttama huoltoliike. Tässä kylmälaitteessa on useampia, vähintään energiatehokkuusluokkaan G kuuluvia valonlähteitä.

Asianmukainen asennus

► Kylmälaite on erittäin raskas ja se voi helposti kaatua eteenpäin ovien ja laatikoiden ollessa auki:

- Kylmälaitteen kuljettamiseen ja siirtämiseen tarvitaan vähintään kaksi henkilöä.
- Älä yritä sijoittaa kylmälaitetta paikalleen yksin.
- Älä koskaan jätä kylmälaitetta asennuksen aikana ilman valvontaa.
- Suorista kylmälaite säätäjalkojen avulla niin, että se seisoo tukevasti paikallaan. Varmista, että alemman laakeripukin ylimääräinen säätöjalka ottaa kiinni lattiaan.

► Käytä kylmälaitetta kuljettaessasi ja asentaessasi aina suojakäsineitä.

Asianmukainen käyttö

- ▶ Kylmälaitteen ympäristön lämpötila ei saa laskea alle laitteen huoneenlämpötilaluokassa ilmoitetun ala-arvon eikä nousta yli annetun yläarvon. Huoneenlämpötilaluokka on ilmoitettu laitteen arvokilvessä, joka sijaitsee kylmälaitteen sisällä. Liian matala ympäristön lämpötila pidentää kompressorin seisontajaksoja, jolloin kylmälaite ei pysy riittävän kylmänä.
- ▶ Ilmanotto- ja ilmanpoistoaukkoja ei saa peittää eikä tukkia. Moitteeton ilmavirtaus ei ole silloin enää taattu. Energiankulutus kasvaa ja rakenteisiin voi tulla vaurioita.
- ▶ Rasvaa tai öljyä sisältävät elintarvikkeet aiheuttavat laitteen vaurioitumisen vaaran. Jos säilytät kylmälaitteessa tai sen ovesa rasvaa tai öljyä sisältäviä elintarvikkeita, varmista, ettei tuotteista mahdollisesti valuva rasva tai öljy pääse kosketuksiin kylmälaitteen muovisten osien kanssa. Tästä voi aiheuttaa muoviin jännityshalkeamia, jolloin se murtuu tai rikkoutuu.
- ▶ Helposti syttyvät kaasuseokset aiheuttavat tulipalo- ja räjähdysvaaran. Älä säilytä räjähtäviä aineita tai räjähtäviä ponnekaasuja käytäviä suihkepulloja kylmälaitteessa. Laitteen sähköisten osien aiheuttamat kipinät voivat sytyttää helposti syttyviä kaasuseoksia. Tällaiset suihkepullot tunnustat liekkisymbolista tai ainesosaluettelon merkinnöistä. Jos ponnekaasuja pääsee vuotamaan, laitteen sähköisten osien aiheuttamat kipinät voivat sytyttää ne.
- ▶ Räjähdysvaara. Älä käytä sähkölaitteita (esim. jäätelökonetta) kylmälaitteen sisällä. Se voi aiheuttaa kipinöintiä.
- ▶ Loukkaantumisen ja vahingoittumisen vaara. Älä säilytä pakastimessa hiilihappopitoisia juomia tai muita jäätyviä nesteitä sisältäviä tölkkejä tai pulloja. Tölkit tai pullot voivat haljeta jäätyessään.
- ▶ Loukkaantumisen ja vahingoittumisen vaara. Jos pikajäähdytät juomapulloja pakastimessa, muista ottaa ne pois viimeistään tunnin kuluessa. Pullot voivat haljeta, jos ne ehtivät jäätyä.
- ▶ Loukkaantumisvaara. Älä koske pakasteisiin tai pakastimen sisätilan metalliosiin märin käsin. Kätesi voivat jäätyä kiinni.
- ▶ Loukkaantumisvaara. Älä koskaan laita jääpaloja tai jäätelöpuikkoa, varsinkaan mehujäätä, suuhusi heti pakastimesta ottamisen jälkeen. Ne ovat niin kylmiä, että ne voivat jäätyä kiinni huuliisi tai kielesi.

Tärkeitä turvallisuusohjeita

► Älä koskaan pakasta sulaneita elintarvikkeita uudelleen. Käytä sulaneet elintarvikkeet mahdollisimman nopeasti, sillä niiden ravintoarvo heikkenee ja ne pilaantuvat nopeasti. Kypsennyksen jälkeen voit pakastaa elintarvikkeet uudelleen.

► Liian kauan säilytettyjen elintarvikkeiden nauttimisesta voit saada jopa ruokamyrkytyksen.

Säilyvyyteen vaikuttavat monet tekijät, esim. elintarvikkeiden tuoreus, laatu ja säilytyslämpötila. Lue aina tarkoin elintarvikepakkauksessa olevat säilytysohjeet ja tarkista viimeinen käyttöpäivä!

► Jotta elintarvikkeet jäätyisivät läpikotaisin mahdollisimman nopeasti, kylmälaitteen enimmäispakastuskykyä ei saa ylittää. Vuorokautinen enimmäispakastuskyky on ilmoitettu laitteen arvokilvessä "Pakastuskyky ... kg/24 h".

Varusteet ja varaosat

► Käytä vain Mielen alkuperäisiä varusteita ja varaosia. Jos laitteeseen asennetaan tai siinä käytetään muita osia, sen takuu-aika, takuu ja/tai tuotevastuu päättyvät.

► Miele antaa toiminnallisille varaosille jopa 15 ja vähintään 10 vuoden toimitustakuun kyseisen kylmälaitemallin valmistuksen päättymisen jälkeen.

Puhdistus ja hoito

► Älä öljyä ovitiivisteitä, koska öljy haurastuttaa tiivisteitä ajan kuluessa.

► Varoitus. Älä käytä sulatuksen nopeuttamiseksi mitään mekaanisia apuvälineitä tai keinoja, joita valmistaja ei suosittele.

► Älä koskaan käytä höyrypuhdistimia kylmälaitteen puhdistukseen tai sulatukseen.

Höyry voi päästä laitteen jännitteisiin osiin ja aiheuttaa oikosulun.

► Terävät tai teräväreunaiset esineet vahingoittavat höyrystimiä, mikä heikentää kylmälaitteen toimintaa. Älä siksi käytä teräviä tai teräväreunaisia esineitä

- huurre- ja jääkerrosten poistamiseen,
- kiinnijäätynneiden jääpala-astioiden ja pakasteiden irrottamiseen.

► Älä koskaan sulata kylmälaitetta laittamalla sen sisään kynttilöitä tai sähkölaitteita. Laitteen muovi vahingoittuu.

► Älä käytä sulatukseen sulatus- tai jäänpoistoaineita. Sulatussuihkeet ja jäänpoistoaineet voivat muodostaa räjähtäviä kaasuja, sisältää muovia vahingoittavia liuotin- tai ponneaineita sekä lisäksi olla terveydelle haitallisia.

Laitteen kuljetus

- Kuljeta kylmälaitetta vain pystyasennossa ja kuljetuspakkaukseen, jotta se ei vaurioidu.
- Loukkaantumisen ja vahingoittumisen vaara. Kylmälaitteen kuljettamiseen tarvitaan kaksi henkilöä, koska se on erittäin painava.

Vanhan laitteen käytöstä poistaminen

- Leikkivät lapset voisivat vahingossa lukita itsensä kylmälaitteen sisään ja tukehtua.
 - Irrota laitteen ovi (ovet).
 - Ota laatikot ulos.
 - Jätä hyllyt kylmälaitteeseen, jotta lapset eivät pääse helposti sen sisään.
 - Riko tarvittaessa vanhassa kylmälaitteessasi mahdollisesti oleva oven salpalaite. Näin estät leikkiviä lapsia jäämästä vahingossa lukon taakse ja joutumasta hengenvaaraan. Näin estät leikkiviä lapsia jäämästä vahingossa lukon taakse ja joutumasta hengenvaaraan.
- Sähköiskuvaara!
 - Leikkaa liitântä johdon pistotulppa irti.
 - Katkaise käytöstä poistettavan laitteen liitântäjohto.

Hävitä liitântäjohto ja pistotulppa erillään vanhasta laitteesta.

- Älä sijoita kylmälaitetta hävittämisen aikana tai sen jälkeen bensiinin tai muiden syttyvien kaasujen tai nesteiden läheisyyteen.
- Laitteesta valuvan öljyn tai kylmäaineen aiheuttama tulipalovaara. Laitteen sisältämät kylmäaine ja öljy ovat syttyviä. Laitteesta vuotava kylmäaine tai öljy voi riittävän korkeina pitoisuuksina syttyä joutumassa kosketuksiin äärimmäisten lämmönlähteiden kanssa. Pidä huolta, ettei laitteen kylmäainekierto pääse vaurioitumaan laitteen hävittämisen aikana. Näin vältät kylmäaineen (tiedot löytyvät arvokilvestä) ja öljyn hallitsemattomat vuodot.

Tärkeitä turvallisuusohjeita

► Jäähdytysputkistosta ulospursuava kylmäaine saattaa vahingoittaa silmiä! Älä siksi vahingoita laitteen kylmäaineen kiertojärjestelmää esimerkiksi seuraavilla tavoilla:

- höyrytimen jäähdytysputkiin tulee reikiä.
- jäähdytysputki katkeaa.
- jäähdytysputken pinta hankautuu rikki.

Kompressorissa oleva varoitusmerkki (ei kaikissa malleissa)

Tämä varoitusmerkki koskee vain laitteen kierrätystä. Normaalikäytössä mitään vaaraa ei ole.



► Kompressorin sisältämä öljy on vaarallista nieltynä tai hengitettynä.

Pakkauksen hävittäminen

Pakkaus helpottaa laitteen käsittelyä ja suojaa sitä vaurioilta kuljetuksen aikana. Pakkausmateriaalit on valmistettu luonnossa hajoavista ja useimmiten uusio- käyttöön soveltuvista materiaaleista.

Pakkausmateriaalin palauttaminen kiertoon säästää raaka-aineita. Lajittele pakkausmateriaalit asianmukaisesti keräysastioihin. Kuljetuspakkaukset voit palauttaa Miele-kauppiaillesi.

Vanhan koneen käytöstä poistaminen

Sähkö- ja elektroniikkalaitteet sisältävät monenlaisia arvokkaita materiaaleja. Ne sisältävät kuitenkin myös aineita, seoksia ja osia, jotka ovat laitteiden toiminnan ja turvallisuuden kannalta välttämättömiä. Tavallisen kuiva- tai sekajätteen joukossa tai muuten asiattomasti käsiteltyinä tällaiset aineet voivat aiheuttaa haittaa terveydelle ja vahingoittaa ympäristöä. Älä siksi missään tapauksessa hävitä vanhaa laitettasi kuiva- tai sekajätteen mukana.



Huolehdi siitä, ettei kukaan pääse vaurioittamaan kylmälaitetta ennen sen viemistä asianmukaiseen keräyspisteeseen.

Tällä tavoin varmistat sen, etteivät jäädytysputkistojen kylmäaineet tai kompressorin sisältämä öljy joudu luontoon.

Vie käytöstä poistettava laite kotikuntasi järjestämään ilmaiseen sähkö- ja elektroniikkaromun keräyspisteeseen tai kierrätyskeskukseen. Voit myös palauttaa sen kodinkoneliikkeeseen tai Mielelle. Lain mukaan olet itse vastuussa mahdollisten laitteessa olevien henkilötieto-

jesi poistamisesta. Laki velvoittaa sinua poistamaan ehjinä laitteesta kaikki vanhat paristot ja irrotettavat käytöstä poistettavat akut ja lamput, jotka voi poistaa rakenteita rikkomatta. Toimita ne asianmukaisesti ilmaisiin keräyspisteisiin.

Muista aina säilyttää vanha laite poissa lasten ulottuvilta, kunnes viet sen keräyspisteeseen.

Ympäristönsuojelu ja vastuullisuus

Näin säästät energiaa:

- Sijoituspaikka** Jos ympäristön lämpötila on tavallista korkeampi, kylmäkoneisto käy tavallista useammin ja energiankulutus kasvaa. Siksi:
- Sijoita kylmälaite tilaan, jossa on hyvä ilmanvaihto.
 - Älä sijoita kylmälaitetta lämmönlähteen (lämpöpatteri, liesi) viereen.
 - Älä sijoita kylmälaitetta paikkaan, jossa se on alttiina suoralle auringonpaisteelle.
 - Pidä ympäristön lämpötila ihanteellisena, noin 20 °C:ssa.
 - Pidä ilmankiertoaukot esteettöminä ja puhdista ne säännöllisesti pölystä.
- Lämpötilan säätö** Mitä kylmemmäksi säädät lämpötilan, sitä enemmän energiaa kuluu. Suosittelemme seuraavia lämpötiloja:
- Jääkaappi 4 °C
 - Pakastin -18 °C
- Käyttö** Laitteen energiankulutus kasvaa, kun sen sisään pääsee lämpöä tai ilma ei pääse kunnolla kiertämään sen sisällä. Siksi:
- Pidä laitteen ovea/ovia auki mahdollisimman lyhyen ajan. Kun pidät elintarvikkeet hyvässä järjestyksessä, löydät etsimäsi nopeasti.
 - Varmista, että suljet laitteen oven/ovet aina kokonaan.
 - Anna lämpimien ruokien ja juomien jäähtyä huoneenlämmössä, ennen kuin laitat ne kylmälaitteeseen.
 - Säilytä elintarvikkeet pakattuina tai suljetuissa astioissa.
 - Älä täytä lokeroita liian täyteen, jotta ilma pääsee kiertämään.
 - Sulata pakasteet jääkaapissa.
 - Sijoita laatikot ja hyllytasot kuten kylmälaitteen tehdastoimistulissa.
 - Huolehdi siitä, että laitteen takaosan ja seinän välillä on aina vähintään 30 mm:n rako.

Sijoituspaikka

⚠ Lämpöä tuottavat laitteet aiheuttavat palo- ja vaurioitumisvaaran. Lämpöä tuottavat laitteet voivat syttyä palamaan ja sytyttää myös kylmälaitteen.

Liitäntäjohto ei saa joutua kosketuksiin lämmönlähteiden kanssa.

Älä aseta lämpöä tuottavia laitteita, kuten pienoisuunia, erillistä keittolevyä tai leivänpaahdinta kylmälaitteen päälle.

⚠ Avoliekit aiheuttavat palo- ja vaurioitumisvaaran.

Avoliekit voivat sytyttää kylmälaitteen palamaan.

Pidä siksi avoliekit, kuten kynttilät etäällä kylmälaitteesta.

⚠ Asiaton asennus aiheuttaa tulipalon ja vaurioiden vaaran.

Jos kylmälaitteen pistotulppa ja liitäntäjohto ottavat kiinni laitteen takaseinään, laitteen tärinä voi vahingoittaa niitä, mikä puolestaan voi aiheuttaa oikosulun.

Pistotulppa ja liitäntäjohto eivät saa ottaa kiinni kylmälaitteeseen.

Liitäntäjohto ei saa jäädä puristuksiin tai vahingoittua.

Älä liitä minkään muun sähkölaitteen pistotulppaa kylmälaitteen takana olevaan pistorasiaan.

Älä sijoita haaroituspistorasioita tai jakokiskoja tai muita elektronisia laitteita (kuten halogeenimuuntajia) kylmälaitteen taakse tai käytä niitä siellä.

Sijoituspaikan lattian on oltava vaaka-suora ja samalla korkeudella ympäröivän lattian kanssa.

⚠ Suuren ilmankosteuden aiheuttama laitteen vahingoittumisen vaara.

Jos ilmankosteus on erittäin suuri, kylmälaitteen ulkoseiniin voi tiivistyä vettä.

Tällainen tiivistynyt vesi saattaa aiheuttaa korroosiota laitteen ulkoseiniin.

Jotta näin ei kävisi, sijoita kylmälaite riittävästi tuuletettuun kuivaan ja/tai ilmastoituun tilaan.

Varmista laitteen kalusteisiin/paikalleen sijoittamisen jälkeen, että sen ovi/ovet sulkeutuu/sulkeutuvat kunnolla ja että laite on sijoitettu kalusteisiin/paikalleen tämän käyttöohjeen mukaisesti. Ilmoitettuja ilmanotto- ja ilmanpoistoaukkojen vähimmäismittoja on noudatettava.

Kun valitset kylmälaitteen sijoituspaikkaa, ota huomioon, että lämpö lisää sen energiankulutusta. Kylmälaitetta ei siksi kannata sijoittaa lämmityslaitteen, liedden tai muun lämmönlähteen viereen. Vältä myös laitteen sijoittamista paikkaan, jossa se on alttiina suoralle aurin gonpaisteelle. Korkea ympäristön lämpötila lisää laitteen energiankulutusta, koska kompressori käy tällöin tiheämmin.

Paras sijoituspaikka on kuiva, tuuletettava huone.

Asennus

Ilmastoluokka

Kylmälaitteen ympäristön lämpötila ei saa laskea alle laitteen huoneenlämpötilaluokassa (ilmastoluokassa) ilmoitetun ala-arvon eikä nousta yli annetun yläarvon. Kylmälaitteesi ilmastoluokka on ilmoitettu sen arvokilvessä, joka sijaitsee laitteen sisällä.

Kun ympäristön lämpötila on matala, kompressori käy harvemmin. Tämä voi aiheuttaa kylmälaitteen sisälämpötilan nousua, mikä puolestaan voi vaikuttaa elintarvikkeiden säilyvyyteen.

Ilmastoluokka	Ympäristön lämpötila
SN	10–32 °C
N	16–32 °C
ST	16–38 °C
T	16–43 °C
SN-ST	10–38 °C
SN-T	10–43 °C

Ilmankiertovaatimukset

 Riittämättömän ilmanvaihdon aiheuttama tulipalo- ja vaurioitumisvaara.

Jos ilmankierto kylmälaitteen ympärillä ei ole riittävä, kompressori käy tiheämmin ja pitempään. Tämä lisää laitteen energiankulutusta ja nostaa kompressorin lämpötilaa, mikä voi puolestaan vahingoittaa kylmälaitetta.

Huolehdi siitä, että ilma pääsee vapaasti kiertämään kylmälaitteen ympärillä:

Noudata siksi ehdottomasti ilmoitettuja ilmanotto- ja ilmanpoistoaukkojen mittoja.

Ilmanotto- ja ilmanpoistoaukkoja ei saa peittää eikä tukkia.

Poista pöly ja lika ilmankiertotiloista säännöllisesti.

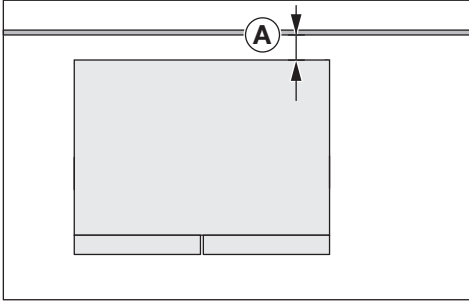

Laitteen energiankulutus on mitattu laitteen ollessa sijoitettuna siten, että sen takaosan ja seinän välinen etäisyys **A** = 30 mm. Kylmälaite toimii normaalisti, vaikka etäisyys seinään olisi alle 30 mm, mutta sen energiankulutus kasvaa tällöin jonkin verran.

Kylmälaitteen takaseinän läheisyydessä oleva ilma lämpenee. Siksi on huolehdittava siitä, että laitteen ilmanotto- ja ilmanpoistoaukot pysyvät aina vapaina (ks. kohta Laitteen mitat).

Kylmälaitteen sijoittaminen paikalleen

! Kylmälaitteen kaatuminen aiheuttaa loukkaantumis- ja vaurioitumisvaaran.

Jos kylmälaitteen paikalleen sijoittamisessa on mukana vain yksi henkilö, loukkaantumis- ja vaurioitumisvaara suurenee.

Laitteen asentamiseen tarvitaan ehdottomasti kaksi henkilöä.

! Iskujen aiheuttama laitteen oven vahingoittumisen vaara.

Laitteen ovi voi osua huonetilan seinäin ja vahingoittua.

Suojaa laitteen ovea iskuilta esim. kiinnittämällä huopatassut sopiviin kohtiin huonetilan seinään.

! Lattian vahingoittumisen vaara.

Kylmälaitteen liikuttelu voi vaurioittaa lattiaa.

Ole erityisen varovainen liikutellessasi laitetta aroilla lattiapinoilla.

Laitteen paikalleen sijoittamisen helpottamiseksi laitteen takana ylhäällä on kuljetuskahvat ja alhaalla kuljetuspyörät (vaihtelee malleittain).

Asenna laite paikalleen aina tyhjänä.

- Liitä kylmälaite sähköverkkoon kappaleessa Sähköliitântä neuvotulla tavalla.
- Siirrä laite varovasti haluamaasi paikkaan.
- Aseta kylmälaite takaosa seinään päin ja huomioi vaadittu vähimmäisetäisyys seinään.

Asennus

Kylmälaitteen suoristaminen

! Loukkaantumisvaara ja laitteen vahingoittumisen vaara, jos kylmälaite pääsee kaatumaan tai sen ovet puutoavat.

Jos ylimääräiset säätöjalat **2** eivät ota kunnolla kiinni lattiaan, laitteen ovet voivat pudota tai laite voi kaatua. Kierrä säätöjalkoja auki oheisella kita-avaimella, kunnes ne ottavat kiinni lattiaan.

Kierrä säätöjalkoja sen jälkeen ulos vielä neljänneskierrös.

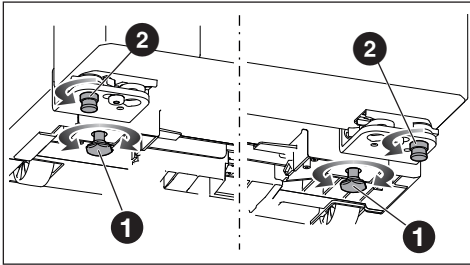

- Suorista kylmälaite vesivaa'an ja mukana toimitetun kita-avainten avulla ja tue kylmälaite lisäksi etuosasta.
- Säädä säätöjalkoja **1**, kunnes kylmälaite on suorassa ja seisoo tukevasti paikallaan.
- Kierrä ylimääräisiä säätöjalkoja **2** ulos sen verran, että ne ottavat kiinni lattiaan. Kierrä säätöjalkoja sen jälkeen ulos vielä neljänneskierrös.

Jääkaapin oven suoristaminen

Laitteen ovet/laatikot on säädetty tehtaalla.

Jos ovi näyttää olevan vinossa tai jääkaapin ja pakastimen välinen rako ei ole joka kohdasta samansuuruinen, voit suoristaa ovia ja laatikoita itse.

Suorista jääkaapin ovi ylemmän saranakulmaraudan avulla seuraavasti:

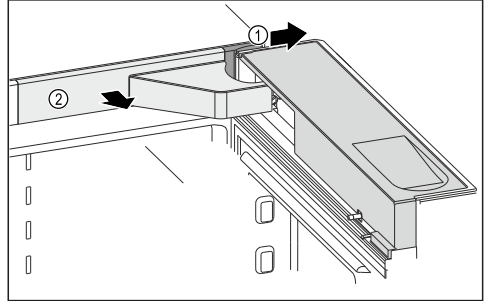

- Avaa laitteen ovi.
- Irrota peitelevyt **1** ja **2**.

⚠ Loukkaantumisvaara, jos ovi pääsee putoamaan.

Heti kun irrotat saranan ruuvit seuraavassa työvaiheessa, laitteen ovi saattaa pudota.

Älä irrota ruuveja kokonaan, niiden löysäminen riittää. Pidä ovesta lujasti kiinni.

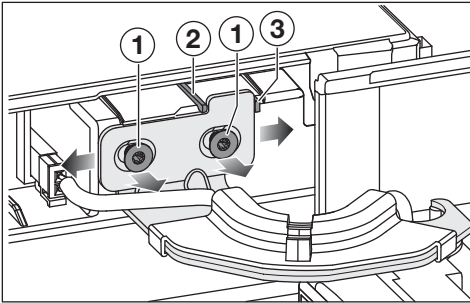

- Löysää ruuveja ①.

Jompikumpi lukitsin täytyy irrottaa sen mukaan, kumpaan suuntaan olet ovea siirtämässä.

- Irrota lukitsin ②, jos haluat siirtää ovea vasemmalle.
- Irrota lukitsin ③, jos haluat siirtää ovea oikealle.
- Liu'uta ovea, kunnes se on haluamassasi kohdassa.
- Kiristä ruuvit ①.
- Aseta peitelevyt takaisin paikoilleen.

Pakastimen oven suoristaminen

Laitteen ovet / ulosvedettävät laatikot on suoristettu tehtaalla.

Jos ovien välinen pystysuora rako tai jääkaapin ja pakastimen välinen rako ei ole koko mitaltaan yhtä suuri, voit suoristaa laitteen ovia / ulosvedettäviä laatikoita.

Suorista pakastimen ovi alemman saranakulmaraudan avulla seuraavasti:

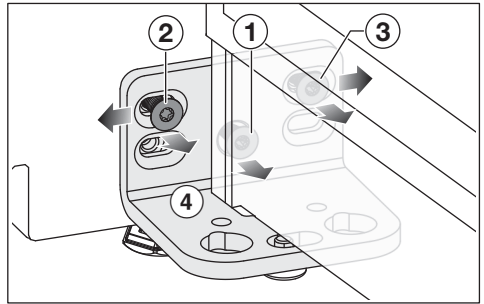

- Avaa laitteen ovi.
- Irrota ruuvi ①. Ruuvia ei enää tarvita.
- Löysää ruuvia ②.
- Löysää ruuvia ③ lyhyellä kulmaruuvitaltalla.
- Työnnä ovea sopivaan kohtaan vasemmalle tai oikealle saranakulmarautaa liikuttamalla.
- Kiristä ruuvit ② ja ③ heti, kun ovi on sopivassa kohdassa.

Asennus

Sähköliitäntä

Kylmälaitteen saa liittää vain maadoitettuun pistorasiaan laitteen mukana toimitetun liitäntäjohdon välityksellä.

Sijoita kylmälaitte siten, että pistorasiaan on vapaa pääsy. Jos pistorasiaan ei pääse käsiksi asennuksen jälkeen, sähköliitäntä on varustettava erillisellä, kaikki koskettimet avaavalla erotuskytkimellä.

 Ylikuumenemisen aiheuttama tulipalovaara.

Kylmälaitteen käyttö haaroituspistorasian ja jatkojohtojen välityksellä voi aiheuttaa johtojen ylikuumenemisen.

Älä siksi liitä sitä sähköverkkoon jatkojohdon tai haaroituspistorasian välityksellä.

Sähköliitännät on tehtävä normin VDE 0100 mukaisesti.

Turvallisuussyistä suosittelemme tyyppin  vikavirtasuojakytkimen (RCD) asennusta virtapiiriin, johon kylmälaitte liitetään.

Jos laitteen liitäntäjohto vaurioituu, sen saa vaihtaa vain alkuperäisen kaltaiseen liitäntäjohtoon (tilattavissa Miele-huolosta). Turvallisuuden vuoksi verkkoliitäntäjohdon saa vaihtaa vain valtuutettu sähköasentaja tai Miele-huoltoliike.

Tiedot laitteen nimellisotehosta ja tarvittavista sulakkeista löytyvät tästä käyttöohjeesta sekä koneen arvokilvestä. Vertaa näitä tietoja asennuspaikan sähköliitännän tietoihin. Ota epäselvissä tapauksissa yhteyttä sähköasentajaan.

Ajoittainen tai jatkuva käyttö itsenäisten tai verkon kanssa synkronoimattomien energijärjestelmien (kuten erillisten verkkojen, varavoimajärjestelmien) kanssa on mahdollista. Edellytyksenä on, että käytettävä energijärjestelmä on standardin EN 50160 tai muun vastaavan standardin mukainen.

Asennus täytyy myös saarekekäytössä ja ei synkronoidussa käytössä varustaa suojalaitteilla, joita edellytetään tavanomaisen sähköasennuksen ja tämän Miele-tuotteen käytön yhteydessä, ja niiden asianmukainen toiminta on varmistettava, tai vaihtoehtoisesti asennus on varustettava muunlaisilla vastaavan suojaustason takaavilla suojalaitteilla. Tämä voidaan tehdä esimerkiksi VDE-AR-E 2510-2:n nykyisissä soveltamis-säännöissä kuvatulla tavalla.

Liitäntämitat

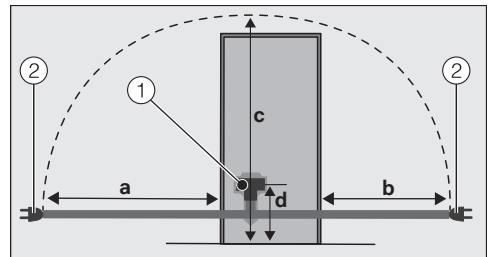

- Kylmälaitteen takaseinä
- ① Liitäntäjohdon pistoke
 - ② Pistotulppa
- a = n. 2 100 mm
b = n. 1 300 mm
c = n. 2 200 mm
d = n. 148 mm

Liittäminen sähköverkkoon

- Työnnä liitäntäjohdon pistoke kylmälaitteen liitäntään.

Varmista, että pistoke napsahtaa kunnolla paikalleen.

- Työnnä kylmälaitteen pistotulppa pistorasiaan.

Kylmälaitte on nyt liitetty sähköverkkoon.

Laitteen mitat

Sijoitusmitat

Kaikki ilmoitetut mitat ovat millimetrejä.

Kylmälaitteen moitteeton toiminta on taattu vain, kun annettuja ilmankiertoaukkojen vähimmäismittoja noudatetaan.

Laitteen energiankulutus on mitattu laitteen ollessa sijoitettuna siten, että sen takaosan ja seinän välinen etäisyys on 30 mm. Kylmälaite toimii normaalisti, vaikka etäisyys seinään olisi alle 30 mm, mutta sen energiankulutus kasvaa tällöin jonkin verran.

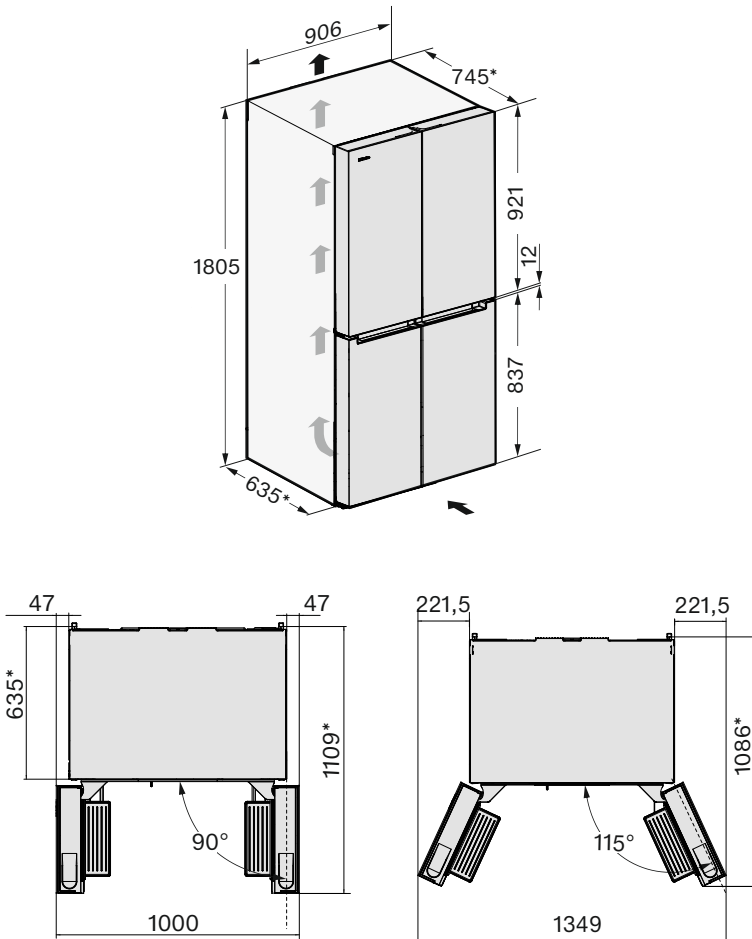

Asennus

Liitännät

Kaikki ilmoitetut mitat ovat millimetrejä.

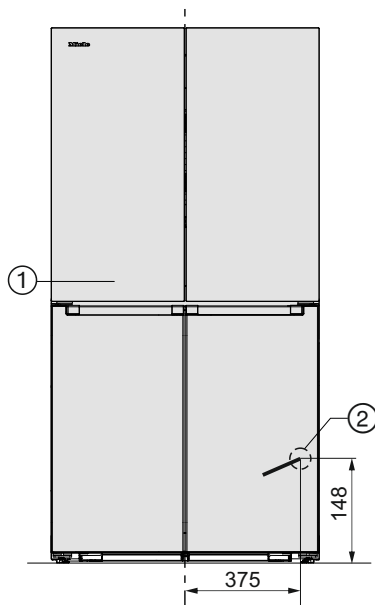

① Näkymä edestä

② Liitäntäjohtoon pituus = 2 100 mm

Pitempiä liitäntäjohtoja voi tilata Mielen asiakaspalvelusta.

Joka puolelta keittiökalusteiden ympäröimä

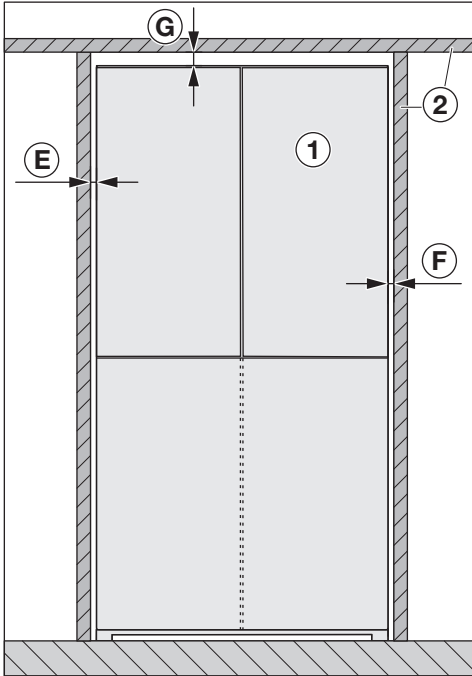

Näkymä edestä

- ① Kylmälaite
- ② Keittiökaluste
- Ⓔ vähint. 4 mm
- Ⓕ vähint. 4 mm
- Ⓖ vähint. 25 mm

⚠ Laitteen ov(i)en vahingoittumisen vaara.

Ovia ei voi avata riittävän auki.

Laitteen ① on tultava vähintään mitan Ⓑ ja laitteen oven syvyyden Ⓒ verran esiin viereisistä keittiökalusteista ②.

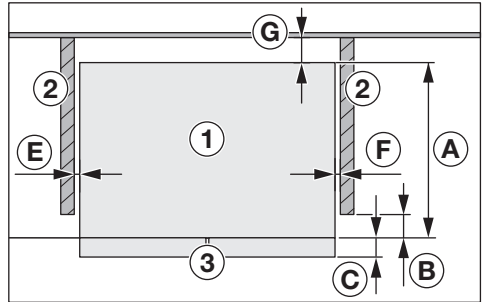

Näkymä ylhäältä

- ① Kylmälaite
- ② Keittiökaluste
- ③ Laitteen etupinta
- Ⓐ 635 mm
- Ⓑ 8 mm
- Ⓒ 110 mm
- Ⓔ vähint. 4 mm
- Ⓕ vähint. 4 mm
- Ⓖ vähint. 30 mm

Asennus

Asennus seinän viereen

⚠ Laitteen ov(i)en vahingoittumisen vaara.

Laitteen ovet voivat osua huonetilan seiniin ja vahingoittua.

Kylmälaitteen ① ja huoneen seinän ④ väliin on jätettävä rako ⑤.

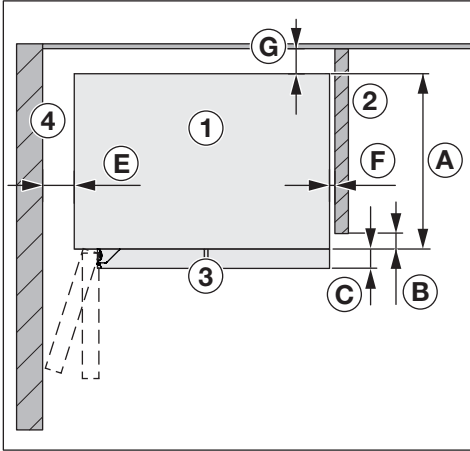

Näkymä ylhäältä

- ① Kylmälaite
- ② Keittiökaluste
- ③ Laitteen etupinta
- ④ Huoneen seinä
- A 635 mm
- B 8 mm
- C 110 mm
- E 100 mm (90° oven avautumiskulma)
- E 220 mm (115° oven avautumiskulma)
- F vähint. 4 mm
- G vähint. 30 mm

Tutustuminen laitteeseen

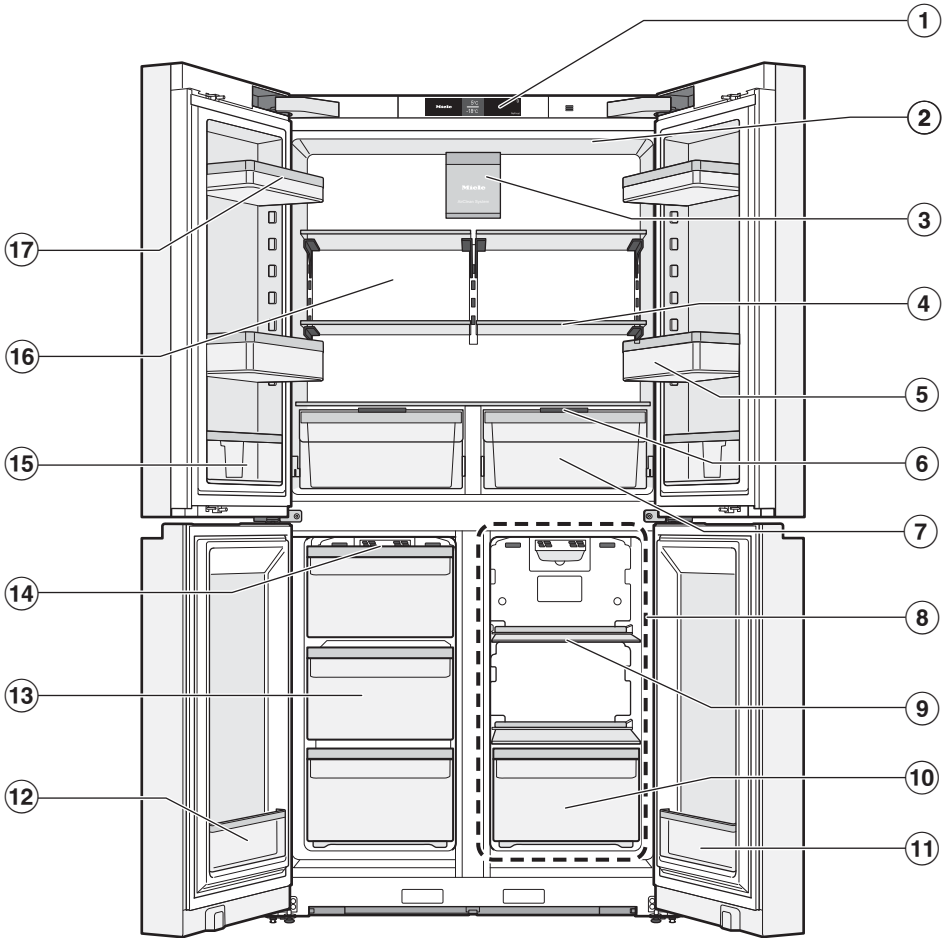

Tutustuminen laitteeseen

- ① Näyttöruutu
- ② Ylempi sisävalaisin
- ③ Aktiivihiiisuodattimella varustettu tuuletin (AirClean-järjestelmä)
- ④ Hyllytaso
- ⑤ Pullohylly, jossa on siirrettävä pullonpidike (tilanjakaja):
Aseta suuret pullot ja tölkit tähän. Pullonpidike pitää pienet pullot paikallaan, kun ovea avataan ja suljetaan.
- ⑥ Kansi ylemmän DailyFresh-laatikon ilmankosteuden säätämistä varten
- ⑦ DailyFresh-laatikko vihanneksille (kosteudeltaan säädettävä)
- ⑧ Freeze&Cool-alue (säädettävä lämpötila-alue):
Säilytä täällä erilaisia elintarvikkeita
-18...+5 °C:n lämpötiloissa.
- ⑨ Freeze&Cool-hylly
- ⑩ Freeze&Cool-laatikko (säädettävä lämpötila-alue)
- ⑪ Kapea ovihylly:
Säilytä tässä pieniä elintarvikkeita asetetun lämpötilan mukaan.
- ⑫ Kapea ovihylly:
Säilytä tässä pieniä elintarvikkeita, kuten yrttejä.
- ⑬ Pakastuslaatikko
- ⑭ Ilmankiertoaukot:
Kun asetat elintarvikkeita laitteen eri osiin, varmista, etteivät ne peitä ilmankier-
toaukkoja.
- ⑮ Kapea ovihylly, jossa on liukuva pidike:
Säilytä tässä pieniä elintarvikkeita, kuten sinappituubeja.
- ⑯ Kuiva takaseinä, ehkäisee tiivistyneen veden kertymistä
- ⑰ Ovihylly

Näyttö

Älä käsittele kosketusnäyttöä terävillä välineillä, kuten kynillä, sillä ne naarmuttavat sitä.

Käytä kosketusnäyttöä vain sormin hipaisemalla.

Jos sormesi ovat kylmät, kosketusnäyttö ei välttämättä reagoi kosketukseesi.





- ① Esittelytilan näyttö
(näkyvää vain, kun esittelytila on kytketty päälle)
- ② Jääkaapin valitun lämpötilan näyttö, lämpötilan asetus 3...9 °C, SuperCool&AirClean-toiminnon ❄️ kytkeminen päälle ja pois
- ③ Pakastimen valitun lämpötilan näyttö, lämpötilan asetus, SuperFrost-toiminnon ❄️ kytkeminen päälle ja pois
- ④ Freeze&Cool-alueen valitun lämpötilan näyttö (säädetty lämpötila-alue), lämpötilan asetusväli -18...+5 °C
- ⑤ Asetustilan hipaisupainike ⚙️ toimintojen valintaan asetustilassa
- ⑥ Yhteyden tilan näyttö
(näkyvää vain, kun kylmälaite on verkotettu)

Tutustuminen laitteeseen

Asetustila

Juhlatila

Valitse Juhlatila, kun haluat jäähdyttää tai pakastaa suuria määriä elintarvikkeita tai juomia nopeasti ja tarvitset jääpaloja.

Kun Juhlatila on kytkettynä päälle, SuperCool&AirClean - ja SuperFrost -toiminto aktivoituvat automaattisesti.

Vinkki: Kytke Juhlatila päälle noin neljä tuntia ennen kuin laitat jäähdytettäviä elintarvikkeita kylmälaitteeseen.

Juhlatila kytkeytyy automaattisesti pois päältä n. 24 tunnin kuluttua.



Valittuna oleva Juhlatila ei kytkeydy takaisin päälle sähkökatkon jälkeen.

Lomatila

Lomatila kannattaa valita esim. lomien ajaksi, jos et halua kytkeä jääkaappia kokonaan pois päältä, niin se toimii pienemmällä teholla. Näin jääkaappi kuluttaa vain vähän energiaa.

Jääkaapin ja PerfectFresh-alueiden lämpötila on 15 °C.

Pakastin ja Freeze&Cool-alue pysyvät päällä aiemmin asetetussa lämpötilassa.

Aiemmin aktivoidut toiminnot, kuten Juhlatila  tai SuperCool&AirClean , kytkeytyvät pois päältä.

Jos elintarvikkeet eivät ole herkästi pilaantuvia, voit säilyttää niitä tässä keskipöytälämpötilassa vielä jonkin aikaa. Samalla vältyt hajujen tai homeen muodostumiselta, mitä voi esiintyä, jos kytket jääkaapin kokonaan pois päältä pitkäksi aikaa ja jollet tällöin jätä laitteen ovea auki.

Turvalukitus /

Kun turvalukitus on kytketty päälle, esim. leikkivät lapset eivät voi vahingossa kytkeä kylmälaitetta pois päältä tai muuttaa sen säätöjä.

Voit ottaa turvalukituksen pois päältä lyhyeksi ajaksi asetustilassa  esim. lämpötilan säätämistä varten.

Kylmälaitteen kytkeminen pois päältä



Katso kappale Käyttöönotto – Kylmälaitteen kytkeminen pois päältä.

Sapattitila

Kylmälaitteessa on uskonnollisia tapoja kunnioittava Sapattitila.

Kun Sapattitila on päällä, seuraavat toiminnot eivät ole käytössä:

- sisävalaisin
- kaikki merkkiäänet ja -valot
- näyttö
- aktiivinen WiFi-yhteys
- muistutukset (esim. AirClean-järjestelmän suodattimen vaihdon osoitin): asetetun vaihtovälin seuranta kuitenkin jatkuu normaalisti

Kaikki muut aiemmin päälle kytketyt toiminnot pysyvät käytössä.

Tietoa Sapattitilasta

Tästä voit hakea sapattitilan version esiin.

Ovihälytyksen laukeamiseen kulua aika

Tästä voit muuttaa aikaa, jonka kuluttua ovihälytys laukeaa, jos laitteen ovi/laatikko on auki.

Verkottaminen

Tästä voit verkottaa laitteen 1. kerran, poistaa WiFi-yhteyden käytöstä tai ottaa sen takaisin käyttöön tai palauttaa verkkoasetukset (ks. kappale Asetusten muuttaminen).

Painikeääni

Tästä voit ottaa painikeäänen käyttöön tai pois käytöstä.

Hälytys- ja merkkiäänet

Tästä voit muuttaa hälytys- ja merkkiäänten (esim. ovihälytys ja virheilmoitukset) äänenvoimakkuutta. Voit myös kytkeä hälytys- ja merkkiäänet kokonaan pois päältä, jos ne häiritsevät.

Näytön kirkkaus

Tästä voit säätää näytön kirkkautta laitteen sijoitustilan valaistusolojen mukaan.

Lämpötilayksikkö °C/°F

Tästä voit valita haluamasi lämpötilayksikön (°Celsius tai °Fahrenheit).

Esittelytila

Kun esittelytila on käytössä, laitteen toimintoja voidaan esitellä esim. kodin-koneliikkeessä ilman, että laite kylmenee. Yksityiskäytössä tällä toiminnolla ei ole merkitystä.

Tästä voit ottaa esittelytilan pois käytöstä, jos se on kytkettynä päälle tehdasasetuksena (näytössä näkyy .

Tehdasasetukset

Tästä voit palauttaa kaikki kylmälaitteen asetukset takaisin tehdastoimitustilaan.

Vinkki: Palauta kylmälaitteen tehdasasetukset ennen kuin viet laitteen kierrätykseen, myyt sen tai otat käyttöön käytetyn kylmälaitteen. Näin myös verkkoasetukset nollautuvat ja kaikki henkilö-tietosi poistuvat kylmälaitteen muistista. Tämän jälkeen aiempi omistaja ei voi enää ottaa yhteyttä kylmälaitteeseen.

Kylmälaitteen tiedot



Tästä voit hakea näyttöön kylmälaitteen mallitunnisteen ja sarjanumeron.

Ota nämä tiedot valmiiksi esille:

- kun aiot yhdistää kylmälaitteen verkkoon.
- kun otat yhteyttä Miele-huoltoon vika-tapauksissa (ks. kappale Huolto).
- kun etsit tietoja EPREL-tuotetietokannasta (ks. kappale Huolto).

Aktiivihiihisuodattimen (AirClean-järjestelmä) merkkivalo

Ulkopuolelta tulevan ilman suodatuksella Active AirClean -suodattimen kautta varmistetaan, että laitteen sisään pääsee vain raikasta, pölytöntä ja hajutonta ilmaa.

Näyttöön syttyvä aktiivihiihisuodattimen keltainen merkkivalo   muistuttaa sinua suodattimen elvytyksestä noin kuuden kuukauden välein.

Kun aktiivihiihisuodatin on elvytetty jo viisi kertaa, keltainen symboli  syttyy merkiksi siitä, että suodatin täytyy vaihtaa.

Voit aktivoida muistutustoiminnon tästä.

Tutustuminen laitteeseen

Puhdistustila



Puhdistustila helpottaa jääkaapin puhdistamista.

Sisävalo palaa, vaikka jääkaappi on kytketty pois päältä. Hälytysäänet ja merkkivalot eivät ole käytössä.

Turvallisuus

Pakastimen lämpötilahälytys

Kylmälaitteessa on lämpötilahälytys, jottei pakastimen lämpötila pääse nousemaan huomaamatta.

Jos lämpötila nousee liikaa, pakastimen lämpötilanäytön symboli   palaa punaisena.

Lisäksi laitteesta kuuluu hälytysääni, kunnes hälytyksen syy on poistunut tai kunnes kuittaat hälytyksen.

Valittu lämpötila vaikuttaa siihen, kuinka korkeaksi lämpötila saa nousta, ennen kuin hälytysjärjestelmä alkaa hälyttää.

Hälytysääni kuuluu ja hälytyksen symboli näkyy seuraavissa tilanteissa:

- Kun pakastimen lämpötila poikkeaa liian paljon säätämästäsi lämpötilavasta kytkiessäsi kylmälaitteen päälle.
- Kun laitteeseen pääsee virtaamaan liikaa lämmintä huoneilmaa järjestäessäsi pakasteita tai ottaessasi niitä pakastimesta.
- Pakastat kerralla suuria määriä elintarvikkeita.
- Pakastat lämpimiä tuoreita elintarvikkeita.
- Huoneistossa on ollut sähkökatko.
- Kylmälaitteessa on tekninen vika.



 Pilaantuneiden elintarvikkeiden nauttiminen aiheuttaa terveysvaaran. Jos pakastimen lämpötila on pitkään yli $-18\text{ }^{\circ}\text{C}$, pakasteet voivat alkaa sulaa. Näin elintarvikkeiden säilyvyysaika lyhenee.



Tarkasta pakasteiden kunto. Jos pakasteet ovat päässeet sulamaan, käytä ne mahdollisimman nopeasti tai, jos haluat pakastaa ne uudelleen, kylmennä ne ensin.

Lämpötilahälytyksen keskeyttäminen

Selvitä hälytyksen aiheuttanut syy ja poista se aina ennen kuin kytket hälytyksen pois päältä.

Voit halutessasi keskeyttää hälytysäänen ennen aikojaan.

■ Napauta symbolia  .

Hälytysääni vaikenee ja symboli   sammuu.

Pakastimen lämpötilanäytössä vilkkuu tähän mennessä korkein mitattu lämpötila noin minuutin ajan. Tämän jälkeen näyttöön tulee senhetkinen lämpötila.

Ovihälytin

Jotta vältetään oven auki unohtumisen aiheuttama lisääntyvä sähkönkulutus, kylmälaite on varustettu ovihälyttimellä. Se myös suojaa elintarvikkeita, kun laitteen sisälämpötila ei pääse turhaan lämpenemään.

Jos laitteen jompikumpi ovi on auki liian kauan, kyseisen osan lämpötilanosoittimeen syttyy keltainen symboli . Lisäksi laitteesta kuuluu hälytysääni.

Ovihälytyksen laukeamiseen kuuluva aika on muokattavissa asetustilassa . Ovihälyttimen hälytysääni voidaan myös kytkeä pois käytöstä.

Kun suljet laitteen oven, hälytysääni vaikeenee ja hälytyksen symboli  sammuu näytöstä.

Ovihälytyksen keskeyttäminen

■ Napauta symbolia .

Hälytysääni vaikeenee, symboli  sammuu ja sisävalo palaa jälleen tasaisesti.

Hälytysääni alkaa kuulua uudelleen noin minuutin kuluttua, jos et sitä ennen sulje laitteen ovea.



Laitteen toiminnot

SuperCool&AirClean

Kun käytät SuperCool&AirClean-toimintoa , **jääkaappi** kylmenee erittäin nopeasti kylmimpään mahdolliseen lämpötilaan (ympäristön lämpötilan mukaan). Laitteen kylmäkoneisto alkaa käydä jatkuvasti, jolloin laitteen sisälämpötila alkaa laskea.

Valitse tämä toiminto, kun haluat jäähdyttää suuria määriä elintarvikkeita tai juomia nopeasti.

Kun haluat jäähdyttää suuria määriä elintarvikkeita tai juomia nopeasti, kytke SuperCool&AirClean-toiminto  päälle **välittömästi ennen** elintarvikkeiden laittamista jääkaappiin.

Vinkki: Kytke SuperCool&AirClean-toiminto  tilapäisesti päälle, kun säilytät jääkaapissa voimakkaasti tuoksuvia elintarvikkeita. SuperCool&AirClean-toiminto  lisää aktiivihiihi-suodattimen suodatustehoa, jolloin se vähentää jääkaappin hajuja tehokkaammin.

SuperCool&AirClean-toiminto  kytkeytyy automaattisesti pois päältä noin 18 tunnin kuluttua.

Tutustuminen laitteeseen

SuperFrost ❄️ -pakastustoiminto

Kun SuperFrost ❄️ -pakastustoiminto on kytkettynä päälle, **pakastin** jäähtyy erittäin nopeasti kylmimpään mahdolliseen lämpötilaan (ympäristön lämpötilan mukaan). Laitteen kylmäkoneisto alkaa käydä jatkuvasti, jolloin laitteen sisälämpötila alkaa laskea. Valitse tämä toiminto ennen tuoreiden elintarvikkeiden pakastamista. Tuoreiden elintarvikkeiden tulisi jäätyä läpikotaisin mahdollisimman nopeasti, jolloin niiden ravintoarvo, vitamiinit, ulkonäkö ja maku säilyvät mahdollisimman hyvinä.

Kytke SuperFrost ❄️ -pakastustoiminto päälle noin **kuusi tuntia etukäteen** (ks. kappale Käyttö – SuperFrost ❄️ -pakastustoiminnon kytkeminen päälle). Jos aiot pakastaa kerralla **enimmäismäärän elintarvikkeita**, SuperFrost ❄️ -pakastustoiminto täytyy kytkeä päälle **24 tuntia etukäteen**.

SuperFrost ❄️ -pakastustoiminto kytkeytyy automaattisesti pois päältä viimeistään 72 tunnin kuluttua. Aika, joka kuluu ennen kuin pakastustoiminto kytkeytyy pois päältä, vaihtelee pakastimeen asettamiesi tuoreiden elintarvikkeiden määrän mukaan.

Sisätilan muuttaminen

Sallittu enimmäiskuormitus

- Vasemman- ja oikeanpuoleinen ylempi ovi: 12 kg
- Vasemman- ja oikeanpuoleinen alempi ovi: 1 kg
- Ylin ja keskimmäinen pakastuslaatikko: 15 kg
- Alin pakastuslaatikko: 10 kg

Ovihyllyjen/pullohyllyn ottaminen pois paikaltaan tai siirtäminen

Siirrä ovihyllyjä/pullohyllyjä vain tyhjänä.

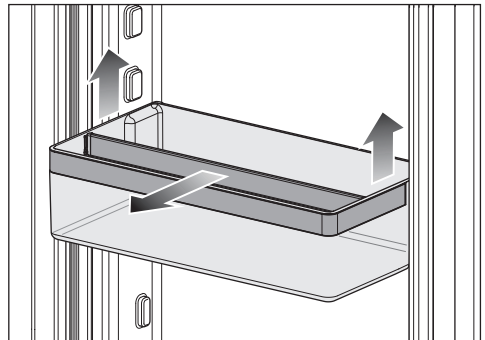
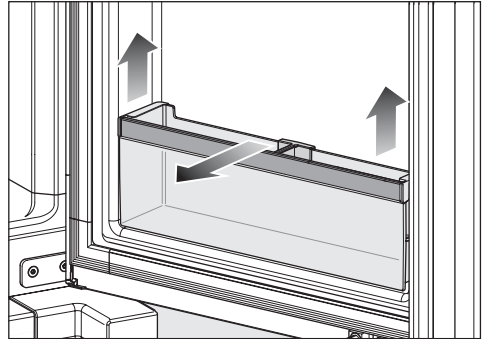

- Vedä ovihyllyä/pullohyllyä ylöspäin ja nosta se eteenpäin ulos.

Tutustuminen laitteeseen

Ovyhyllyjen/pullohyllyn pidikkeen siirtäminen

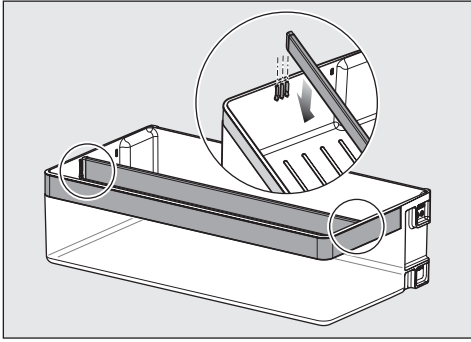

- Vedä tilanjakajaa ylöspäin ja aseta se haluamaasi kohtaan.

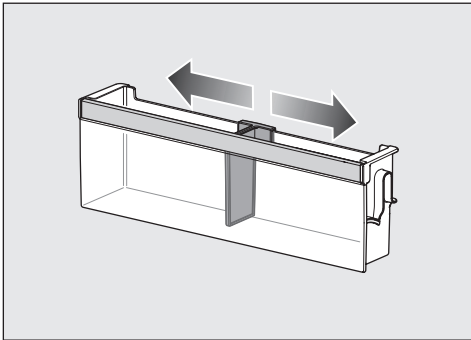

- Siirrä pidikettä oikealle tai vasemmalle.

Hyllyjen ottaminen pois tai siirtäminen

Hyllyjen lukitsimet voivat naarmuttaa jääkaapin takaseinää, jos ripustat hyllyt vinoon. Hyllyt tulee ehdottomasti asettaa vaakasuoraan asentoon ja lukitsinten tulee olla täysin kiinni.

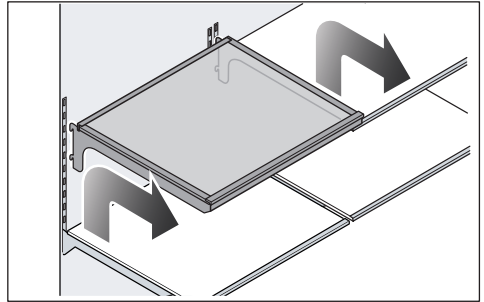

- Nosta hyllyä vähän ylöspäin siten, että kummankin reunan takapäin lukitsimet nousevat ohjaimen yli.
- Vedä hylly eteenpäin ulos jääkaapista.
- Ota hylly pois tai siirrä se haluamaasi kohtaan siten, että molemmat lukitsimet menevät ohjaimiin.

Tutustuminen laitteeseen

Jääkaapin laatikoiden irrotus

- Vedä laatikko ulos vasteeseen saakka.

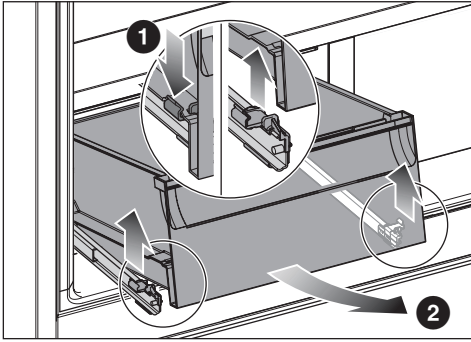

Laatikko on etureunasta kiinni lukitsimilla. Nämä lukitsimet on vapautettava ennen laatikon irrottamista.

- Paina samanaikaisesti vasemmalla ja oikealla olevia lukitsimia 1 hieman ulospäin.

Laatikko irtoaa teleskooppikiskoista.

- Nosta laatikon etuosaa ylöspäin 2 ja ota laatikko eteenpäin pois paikaltaan.

Työnnä teleskooppikiskot lopuksi takaisin sisään, niin vältät kiskojen vahingoittumisen.

Jääkaapin laatikoiden asettaminen paikalleen

- Vedä teleskooppikiskot kokonaan ulos.

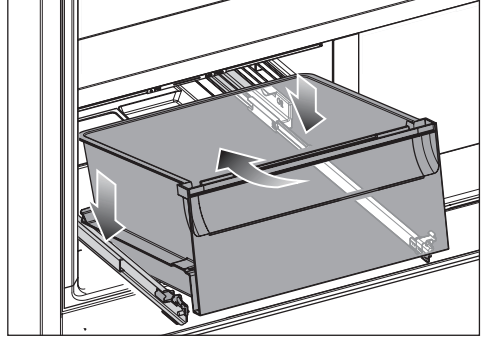

- Aseta laatikko viistossa asennossa ylhäältä päin kiskojen takaosaan ja laske laatikon etuosaa alas.

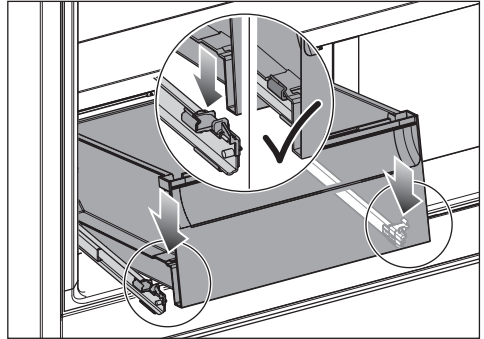

- Ota kiinni teleskooppikiskoja alta ja työnnä ne sisään yksi kerrallaan niin, että ne napsahdavat kuuluvasti paikalleen.
- Työnnä laatikko sisään.

Pakastinlaatikon/Freeze&Cool-laatikon ottaminen pois paikaltaan

Jos ilmankierto laitteen sisällä estyy, laitteen jäähdystysteho heikkenee ja energiankulutus kasvaa.

Älä poista kylmälaitteen alinta laatikkoa.

Älä peitä takaseinän ilmankiertoaukkoja.

Vinkki: Jos otat laatikon pois laitteesta, voit käyttää sen alla olevaa lasilevyä hyllynä.

- Vedä laatikko ulos vasteeseen saakka.
- Nosta laatikkoa etureunasta ja vedä se ulos.

Pakastinlaatikon/Freeze&Cool-laatikon asettaminen paikalleen

- Työnnä laatikko ylhäältäpäin viistosti kylmälaitteeseen.
- Laske laatikko sitten vaaka-asentoon ja työnnä se sisään.

Lasilevyn irrotus

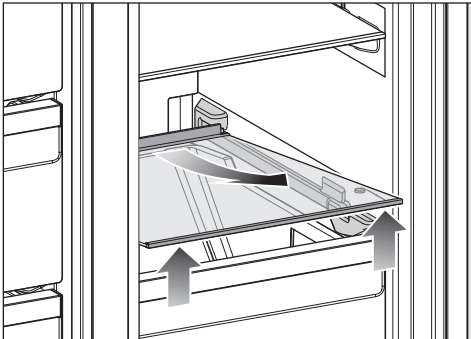

- Nosta lasilevyä edestä.
- Ota lasilevy eteenpäin ulos laitteesta.

Lasilevyn asettaminen paikalleen

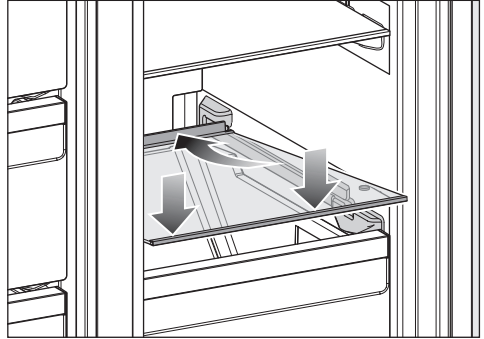

- Työnnä lasilevy yläviistosta pysäyttimien päälle.
- Laske lasilevy alas.
- Työnnä lasilevy paikalleen.



Vakiovarusteet

Jääpalojen jäädytysastia

Liitäntäjohdon pistoke

Aktiivihiihisuodatin (Longlife AirClean-järjestelmä)

Aktiivihiihisuodattimet neutraloivat epämiellyttävät hajut jääkaapissa ja suojaavat elintarvikkeita mahdolliselta hajujen siirtymiseltä.

Vinkki: Jos säilytät voimakkaasti tuoksuvia elintarvikkeita jääkaapissa, SuperCool&AirClean-toiminto  kannattaa kytkeä päälle tilapäisesti. SuperCool&AirClean-toiminto  vahvistaa aktiivihiihisuodattimen suodatus-tehoa, jolloin se vähentää jääkaapin hajuja tehokkaammin.

Aktiivihiihisuodattimet voidaan elvyttää uunissa ja käyttää sitten uudelleen (näyttöön tulee muistutus elvytyksestä noin kuuden kuukauden välein).

Tutustuminen laitteeseen

Aktiivihiihisiuodattimet voidaan elvyttää noin viisi kertaa ja ne tulee vaihtaa uusiin noin kolmen vuoden käytön jälkeen. Näyttö muistuttaa sinua tästä. Käytetyt aktiivihiihisiuodattimet voit hävittää tavallisen kotitalousjätteen mukana.

Uusia aktiivihiihisiuodattimia voit tilata Mielen asiakaspalvelusta, Miele-kauppiailta tai Internetistä (ks. kappale Tutustuminen laitteeseen – Erikseen ostettavat varusteet).

Erikseen ostettavat lisävarusteet

Mielen valikoimissa on kylmälaitteeseen sopivia hyödyllisiä lisävarusteita sekä puhdistus- ja hoitoaineita.

Mielen verkkokaupasta, Mielen asiakaspalvelusta ja Miele-kauppiailta voit ostaa erityisesti kylmälaitteeseen sopivia tuotteita, kuten koneen hoitoaineita ja varusteita.

Mielen verkkokauppaan pääset skannaamalla seuraavan QR-koodin:



Ennen ensimmäistä käyttökertaa

- Poista kaikki pakkausmateriaali ja suojakalvot.
- Poista kaikki mainosmateriaalit ja tarat laitteen sisätiloista.
- Puhdista laitteen sisäosat ja varusteet.

Liittäminen sähkö- ja vesijohtoverkoon

- Liitä kylmälaite vesijohtoverkkoon kappaleessa Asennus – Vesiliitäntä neuvotulla tavalla.
- Liitä kylmälaite sähköverkkoon kappaleessa Asennus – Sähköliitäntä neuvotulla tavalla.

Näyttöön tulee ensin Miele, ja sitten symboli .

Aktiivihiilisuodattimen (AirClean-järjestelmä) asettaminen jääkaappiin

 Homeen muodostumisen vaara. Hygieniasyistä aktiivihiilisuodattimia ei tule pitää jääkaapissa yli kuutta kuukautta ilman, että ne välillä elvytetään tai vaihdetaan uusiin. Aseta aktiivihiilisuodattimet paikalleen vasta juuri ennen kylmälaitteen käyttöönottoa.

Jos haluat parantaa aktiivihiilisuodattimien laatua, elvytä ne uunissa ennen kuin asennat ne jääkaappiin ensimmäistä kertaa.

Noudata kappaleessa Puhdistus ja hoito – Aktiivihiilisuodattimien (AirClean-järjestelmä) elvytys uunissa annettuja ohjeita.

Kylmälaitteesi jääkaappi on varustettu kahdella aktiivihiilisuodattimella.

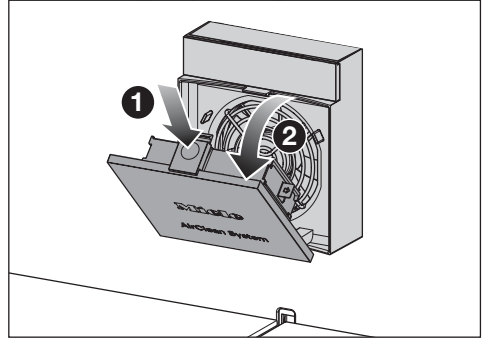

- Paina tuulettimen peitelevyn yläpinnassa olevan keltaisen vapautuslämpän **1** syvennystä ja avaa peitelevy **2**.

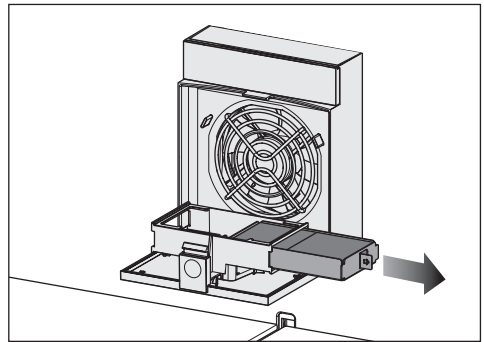

- Vedä suodatinpidike ulos suodatinaukosta.
- Jos olet **vaihtamassa** aktiivihiilisuodattinta: Irrota käytetty suodatin suodatinpidikkeestä ja hävitä se talousjätteen mukana.

Huomaa: Älä hävitä suodatinpidikettä. Sitä tarvitaan vielä.

- Puhdista suodatinpidike juoksevan veden alla ja kuivaa pyyhkeellä.

Aktiivihiilisuodattimien vaikuttava aine on aktiivihiili. Aktiivihiili värjää voimakkaasti.

Käyttöönotto

Tarkasta aktiivihiilisuodatin näkyvien vaurioiden varalta ennen sen paikalleen asettamista. Älä koskaan käytä vaurioitunutta aktiivihiilisuodatinta.

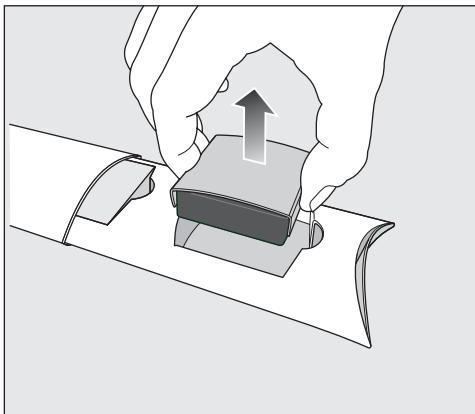

- Ota aktiivihiilisuodattimet suojuksi-
neen esiin pakkauksesta.

⚠ Vääränlainen käsittely aiheuttaa vaurioiden vaaran.

Aktiivihiilisuodattimet murtuvat helposti.

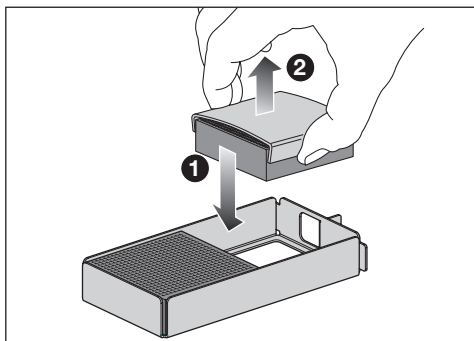

Ole varovainen käsitellessäsi aktiivihiilisuodattimia, etteivät ne pääse puutoamaan.

Älä paina aktiivihiilisuodattimien kennoja.



- Aseta uudet aktiivihiilisuodattimet suodatinpidikkeeseen 1.
- Poista suojuus suodattimista 2.
- Työnnä aktiivihiilisuodattimet suodatinpidikkeessä suodatinaukkaan.
- Sulje tuulettimen peitelevy.
- Pese kätesi saippualla aktiivihiilisuodattimien käsittelyn jälkeen.

Aktiivihiilisuodattimet on elvytettävä tai vaihdettava kuuden kuukauden kuluessa (ks. kappale Puhdistus ja hoito – Aktiivihiilisuodattimen (AirClean-järjestelmä) elvytys uunissa). Näyttö muistuttaa sinua tästä.



Vinkki: Kun säilytät jääkaapissa voimakkaasti tuoksuvia elintarvikkeita, kytke SuperCool&AirClean-toiminto  päälle väliaikaisesti. SuperCool&AirClean-toiminto  lisää aktiivihiilisuodattimen suodatustehoa, jolloin se vähentää jääkaapin hajuja tehokkaammin.

Kylmälaitteen kytkeminen päälle

- Avaa laitteen ovi.
- Napauta näytön symbolia .

Kylmälaite alkaa kylmetä ja sisävalo palaa.

Kun pakastin on jäähtynyt asettamaasi lämpötilaan, symboli   sammuu, pakastimen lämpötilanosoitin alkaa palaa yhtäjaksoisesti ja hälytysääni vaikenee.

- Jos varoitusääni häiritsee, napauta symbolia  .

Hälytysääni vaikenee.

Kylmälaite jäähtyy hitaasti esiasetettuihin lämpötiloihin.

Anna laitteen jäähtyä muutama tunti ennen kuin täytät sen elintarvikkeilla. Aseta kylmälaitteeseen elintarvikkeita vasta, kun se on jäähtynyt asettamaasi lämpötilaan.

Aseta pakastimeen elintarvikkeita vasta, kun se on jäähtynyt tarpeeksi kylmäksi (vähintään -18 °C).

Verkottaminen

Kylmälaitteessasi on sisäänrakennettu WiFi-moduuli. WiFi-moduuli mahdollistaa laitteen yhdistämisen kotiverkkoon ja sen käytön mobiililaitteelle ladatulla Miele-sovelluksella.

Kun kylmälaite on kerran yhdistetty WiFi-verkkoon, yhteys muodostuu automaattisesti uudelleen aina, kun kytket kylmälaitteen virran päälle.

Varmista, että WiFi-verkon signaalinvoimakkuus on riittävä kylmälaitteen sijoituspaikassa.

Kun kylmälaite on yhdistetty WiFi-verkkoon, sen energiankulutus kasvaa, myös silloin, kun se on kytkettynä pois päältä.

Smart Extra -toiminnot Miele-sovelluksella*

Kun verkostat kodinkoneesi Miele-sovelluksella, saat käyttöösi lukuisia Smart Extra -toimintoja. Voit esimerkiksi:

- Hakea esiin kodinkoneen tilatietoja
- Käyttää muita hyödyllisiä toimintoja
- Päivittää kylmälaitteen ohjelmiston aina uusimpaan versioon Miele-ohjelmistopäivitysten avulla

Lisätietoja Smart Extra -toiminnoista löydät Mielen verkkosivuilta, Apple App Store[®]:sta tai Google Play Store[™]:sta.

*Miele & Cie. KG:n digitaalinen lisätarjous. Toimintojen valikoima voi vaihdella mallin ja käyttömaan mukaan. Asiakkaan on hyväksyttävä digitaalisten tuotteiden ja palveluiden yleiset käyttöehdot ja tietosuojaselosteet Miele-sovelluksessa. Miele pidättää oikeuden muuttaa digitaalisia tarjouksia tai lopettaa niiden käytön milloin tahansa.

Verkotuksen edellytykset

Huomioi seuraavat edellytykset, kun haluat verkottaa kodinkoneesi:

1. Kotiverkko on käytettävissä kodinkoneen sijoituspaikassa.
Ota WiFi-verkon salasana valmiiksi esille.
2. Miele-sovellus on ladattuna mobiililaitteellesi.
3. Sinulla on Miele-käyttäjätili.

Käyttöönotto

Miele-sovellus

Voit ladata Miele-sovelluksen ilmaiseksi Apple App Storesta® tai Google Play Storesta™.



Scan & Connect -toiminnon suorittaminen

- Skannaa QR-koodi.

Jos olet asentanut Miele-sovelluksen ja sinulla on käyttäjätili, sinut ohjataan suoraan verkotukseen.

Jos et ole vielä asentanut Miele-sovellusta, sinut ohjataan Apple App Store®- tai Google Play Store™ -sovelluskauppaan.

- Lataa Miele-sovellus ja luo käyttäjätili.
- Skannaa QR-koodi uudelleen.

Miele-sovellus opastaa sinua yhteyden muodostamisessa.



Kylmälaitteen kytkeminen pois päältä

Voit kytkeä koko kylmälaitteen pois päältä vain asetustilassa ⚙️.

- Napauta symbolia ⚙️.
- Pyyhkäise näyttöä vasemmalle tai oikealle, kunnes symboli ⏻ näkyy näytön keskellä.
- Napauta symbolia ⏻.

Kylmäkoneisto pysähtyy ja sisävalo sammuu.

Näyttöön syttyy symboli ⏻.

Huomaa: Kylmälaitetta ei ole irrotettu sähköverkosta, vaikka kytketkin sen virran pois päältä.

Jääkaapin, pakastimen tai Freeze&Cool-alueen kytkeminen pois päältä erikseen

- Napauta sen osan lämpötilanäyttöä, jonka haluat kytkeä pois päältä.
- Pyyhkäise näyttöä oikealle, kunnes symboli ⏻ näkyy näytön keskellä.
- Napauta symbolia ⏻.

Valitun osan lämpötilanosoitin sammuu. Näyttöön syttyy symboli ⏻.

Valittu kylmälaitteen osa on pois päältä.

Jääkaapin, pakastimen tai Freeze&Cool-alueen kytkeminen erikseen takaisin päälle

- Napauta sen osan lämpötilanäyttöä, jonka haluat kytkeä päälle.
- Napauta symbolia ⏻.

Kyseinen kylmälaitteen osa on nyt kytketty takaisin päälle.

Kun et aio käyttää laitetta pitkään aikaan

Kylmälaitteen sisään voi muodostua hometta, jos sitä pidetään pitkään pois päältä ilman, että sitä on puhdistettu ja varsinkin, jos laitetta ei jätetä auki.

Puhdista ehdottomasti koko kylmälaite, jos aiot olla pitkään pois kotoa.

Jollet aio käyttää laitetta pitkään aikaan, toimi seuraavasti:

- Kytke kylmälaite pois päältä.
- Irrota laitteen pistotulppa pistorasiasta tai kytke laitteen sulake pois päältä.
- Puhdista kylmälaite ja jätä se auki, jotta laite tuulettuu eikä sisään muodostu ummehtunutta hajua.

Noudata viimeksi mainittua ohjetta myös, kun kytket vain yhden osan erikseen pois päältä pidemmäksi aikaa.

Käyttö

Lämpötilanosoitimet

Normaalikäytössä kylmälaitteen lämpötilanosoitimet näyttävät senhetkistä **jääkaapin keskimääräistä lämpötilaa** ja **pakastimen korkeinta lämpötilaa**.

Ympäristön lämpötilan ja valitsemasi lämpötilan mukaan voi kestää useita tunteja, ennen kuin laite on asettunut valitsemaasi lämpötilaan ja lämpötila näkyy näytössä pysyvästi.

Kylmälaitteen lämpötila **nousee** sen mukaan:

- mitä useammin ja pitemmäksi aikaa laitteen ovea avataan.
- mitä enemmän elintarvikkeita laitteeseen kerralla asetetaan.
- mitä lämpimämpiä elintarvikkeita laitteeseen asetetaan.
- mitä korkeampi laitteen ympäristön lämpötila on. Kylmälaitteen ympäristön lämpötila ei saa laskea alle laitteen huoneenlämpötilaluokassa ilmoitetun ala-arvon eikä nousta yli annetun yläarvon.

Jääkaapin lämpötilan säätöalue

Suosittelemme jääkaapin lämpötilaksi **4 °C**.

4 °C:n lämpötila ja hyvä hygienia hidastavat vakavia ruokamyrkytyksiä aiheuttavien bakteerien, kuten salmonellan tai listerian lisääntymistä.

Jääkaapin lämpötilaa voidaan säätää välillä **3...9 °C**.

Pakastimen lämpötilan säätöalue

 Pilaantuneiden elintarvikkeiden nauttiminen aiheuttaa terveysvaaran. Tuoreiden elintarvikkeiden pakastus edellyttää **-18 °C:n** lämpötilaa. Pakasteiden säilyvyysaika lyhenee, jos pakastimen lämpötila on tätä korkeampi.

Säädä elintarvikkeiden pakastusta tai pitkäaikaista säilytystä varten pakastimen lämpötilaksi **-18 °C** tai kylmempi.

Vinkki: Pakastimen tasainen -18 °C lämpötila ja hyvä hygienia elintarvikkeiden käsittelyssä mahdollistavat elintarvikkeiden mahdollisimman pitkän säilytysajan, mikä vähentää ruoan menettämistä hukkaan.

Voit säätää **pakastimen lämpötilaa** välillä **-15...-24 °C**.

Freeze&Cool-alueen lämpötilan säätö-alue

 Pilaantuneiden elintarvikkeiden nauttiminen aiheuttaa terveysvaaran. Tuoreiden elintarvikkeiden pakastus edellyttää **-18 °C:n** lämpötilaa. Pakasteiden säilyvyysaika lyhenee, jos pakastimen lämpötila on tätä korkeampi.

Säädä elintarvikkeiden pakastusta tai pitkäaikaista säilytystä varten pakastimen lämpötilaksi **-18 °C** tai kylmempi.

Vinkki: Pakastimen tasainen **-18 °C:n** lämpötila ja hyvä hygienia elintarvikkeiden käsittelyssä mahdollistavat elintarvikkeiden mahdollisimman pitkän säilytysajan, mikä vähentää ruoan menemistä hukkaan.

Freeze&Cool-alueen lämpötilaa voidaan säätää välillä **-18...+5 °C**.

Kylmälaitteen eri alueiden lämpötilojen säätö



- Napauta kylmälaitteen sen osan lämpötilanosoitinta, jonka lämpötilaa haluat säätää.
- Pyyhkäise näyttöä vasemmalle tai oikealle, kunnes haluamasi lämpötila näkyy näytön keskellä.
- Vahvasta valintasi napauttamalla keskellä näkyvää lämpötilaa.

Tämän jälkeen lämpötilanosoitin alkaa taas osoittaa jääkaapissa tai pakastimessa sillä hetkellä vallitsevaa lämpötilaa.

SuperCool&AirClean-toiminnon kytkeminen päälle

SuperCool&AirClean-toiminto  kannattaa kytkeä päälle **ennen kuin laitat** jääkaappiin suuria määriä huoneenlämpöisiä elintarvikkeita tai juomia.



Kun toiminto on päällä, laite voi pitää tavallista kovempaa ääntä.

- Napauta jääkaapin lämpötilanäytön SuperCool&AirClean-symbolia .
- Symboli  palaa oranssina.
- Poistu asetustilasta napauttamalla lämpötilanosoitinta.



SuperCool&AirClean toiminnon kytkeminen pois päältä

SuperCool  kytkeytyy automaattisesti pois päältä noin 18 tunnin kuluttua. Kylmäkoneisto alkaa jälleen toimia normaalisti.

Vinkki: Energian säästämiseksi voit kytkeä toiminnon pois päältä ennakko-aikaisesti.

- Napauta jääkaapin lämpötilanäytön SuperCool&AirClean-symbolia .
- Symboli  ei enää pala oranssina.
- Poistu asetustilasta napauttamalla lämpötilanosoitinta.

SuperFrost-toiminnon kytkeminen päälle

Kytke SuperFrost-toiminto  päälle noin **kuusi tuntia etukäteen**. Jos aiot pakastaa kerralla **enimmäismäärän elintarvikkeita**, SuperFrost-toiminto  täytyy kytkeä päälle **24 tuntia etukäteen**.

Käyttö

SuperFrost-toimintoa **ei** tarvitse kytkeä päälle,

- kun laitat pakastimeen valmiita pakasteita.
- kun pakastat kerrallaan enintään 2 kg elintarvikkeita

- Napauta pakastimen lämpötilanäytön SuperFrost-symbolia ❄️.

Symboli ❄️ palaa oranssina.

- Poistu asetustilasta napauttamalla lämpötilanosoitinta.

SuperFrost-toiminnon ❄️ kytkeminen pois päältä

SuperFrost-toiminto ❄️ kytkeytyy automaattisesti pois päältä viimeistään 72 tunnin kuluttua.

Vinkki: Energian säästämiseksi voit kytkeä toiminnon pois päältä ennen-aikaisesti.

- Napauta pakastimen lämpötilanäytön SuperFrost-symbolia ❄️.

Symboli ❄️ ei enää pala oranssina.

- Poistu asetustilasta napauttamalla lämpötilanosoitinta.

Elintarvikkeiden säilytys jääkaapissa

Erilaiset lämpötila-alueet

Painovoiman vaikutuksesta jääkaapin sisälle muodostuu erilaisia lämpötila-alueita.

Kylmä, raskas ilma laskeutuu jääkaapin alaosaan. Hyödynnä erilaisia lämpötila-alueita elintarvikkeiden säilytyksessä.

Tässä kylmälaitteessa on automaattinen lämpötilan tasausjärjestelmä (DynaCool). Aina kun laitteen kylmäkoneisto alkaa käydä, jäähdytyspuhallin kytkeytyy päälle automaattisesti. Näin kylmyys jakautuu tasaisesti ja laitteen sisäosan eri alueiden lämpötilaerot pysyvät huomattavasti pienempinä. Näin kaikkia elintarvikkeita säilytetään suunnilleen samassa lämpötilassa.

Lämpimin alue

Jääkaapin lämpimimpiä alueita ovat ylimmän hyllyn etuosa ja ovihyllyt. Käytä näitä lämpötila-alueita voim säilyttämiin levityskelpoisena ja juuston säilyttämiseen aromaattisen pehmeänä.

Kylmin alue

Jääkaapin kylmimmät alueet ovat suoraan DailyFresh-laatikon yläpuolella sekä takaseinän lähellä.

Säilytä siksi näillä kylmimmillä lämpötila-alueilla helposti pilaantuvat elintarvikkeet, kuten:

- kala, liha, linnut
- makkarat, valmisruoat
- munaa tai kermaa sisältävät ruoat ja leivonnaiset
- tuore taikina, piirakka- tai pizzataikina
- tuorejuustot ja raakamaitotuotteet

- hummus, kasvislevitteet, kasvipohjaiset juustonkaltaiset tuotteet
- kelmuun pakatut paloitellut kasvikset
- yleensäkin kaikki tuoreet elintarvikkeet, joita on säilytettävä alle 4 °C:n lämpötilassa

Säilytänkö elintarvikkeita pakattuina vai pakkaamattomina?

Säilytä elintarvikkeet jääkaapissa tiiviisti pakattuina tai kannella peitettynä (poikkeuksen tästä muodostaa DailyFresh-laatikko).

Näin elintarvikkeet eivät kuivu eivätkä anna tai ota hajuja. Myöskään elintarvikkeissa mahdollisesti olevat bakteerit eivät tällöin pääse siirtymään tuotteesta toiseen. Noudata tätä ohjetta ennen kaikkea eläinkunnan tuotteiden säilytyksessä. Huolehdi siitä, etteivät raan lihan ja kalan kaltaiset elintarvikkeet joudu kosketuksiin muiden elintarvikkeiden kanssa.

Säätämällä lämpötilan oikein ja noudattamalla elintarvikkeiden käsittelyssä hyvää hygieniää voit pidentää elintarvikkeiden säilyvyysaikaa huomattavasti. Tämä auttaa vähentämään ruokahävikkiä.

Proteiinipitoiset elintarvikkeet

Huomaa, että runsaammin proteiinia sisältävät elintarvikkeet pilaantuvat muita nopeammin. Toisin sanoen äyriäiset ja simpukat pilaantuvat nopeammin kuin kala, ja kala pilaantuu nopeammin kuin liha.

Säilytys DailyFresh-laatikossa

DailyFresh-laatikko

DailyFresh-laatikko on ihanteellinen hedelmien ja vihannesten säilytykseen.

Lisäksi voit säätää ylemmän DailyFresh-laatikon ilmankosteutta säilyttämiesi elintarvikkeiden mukaan. Normaalia korkeampi ilmankosteus auttaa ylläpitämään elintarvikkeen omaa kosteutta, jolloin elintarvike ei kuivu niin nopeasti. Lämpötila vastaa suunnilleen jääkaapin tavallista lämpötilaa.

Ota kuitenkin huomioon, että elintarvikkeiden tuoreus ja moitteeton kunto ennen säilytystä on tärkein tekijä tuotteiden säilyvyydelle.

DailyFresh-laatikon ilmankosteuden säätäminen

Laatikon ilmankosteus vaihtelee periaatteessa sen mukaan, millaisia elintarvikkeita säilytät laatikossa pakkaamattomina, ja kuinka paljon niitä on. Jos laatikossa on vain vähän tavaraa, kosteus voi jäädä liian alhaiseksi.

Vinkki: Jos säilytät kosteassa laatikossa vain vähän elintarvikkeita, pakkaa ne ilmatiiviisiin pakkauksiin.

Käyttö

Asennon Δ valinta – Ilmankosteutta ei lisätä

Tehdastoimitustilassa laatikon ilman-kosteutta on lisätty ja laatikon kansi on työnnetty taakse $\Delta\Delta\Delta$.

Muuta tehdastoimitustilaa vain, jos DailyFresh-laatikon ilma on liian kosteaa:

- Avaa DailyFresh-laatikko.

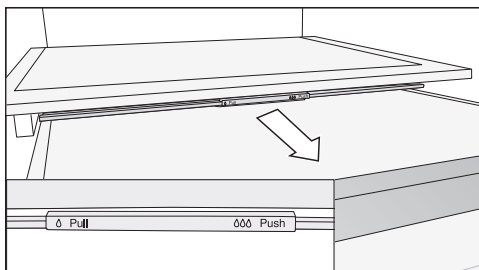

- Vedä laatikon kantta eteenpäin vasteeseen asti.

Kansi avautuu ja kosteus pääsee haihtumaan laatikosta Δ .

Asennon $\Delta\Delta\Delta$ valinta – Ilmankosteutta lisätään

- Avaa DailyFresh-laatikko.

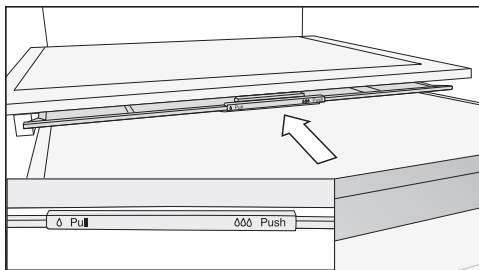

- Työnnä laatikon kansi taakse vasteeseen asti.

Kansi menee kiinni ja kosteus pysyy laatikossa $\Delta\Delta\Delta$.

Elintarvikkeiden säilytys Freeze&Cool-tilassa

Sopivan asetuksen valinta

Säilytä elintarvikkeita Freeze&Cool-alueella aina **pakattuina**.

- Poista kaikki elintarvikkeet, joille valittu lämpötila-asetus ei sovi.
- Valitse haluttu lämpötila-asetus.

Odota jonkin aikaa lämpötilan säätämisen jälkeen, jotta Freeze&Cool-alue saavuttaa oikean lämpötilan.

- Aseta elintarvike laatikkoon, kun laatikon lämpötila ei ole sille liian korkea tai matala.

Säilytysuusitus Freeze&Cool-alueelle

-14...-18 °C

Poista kaikki elintarvikkeet, joita **ei** ole tarkoitus pakastaa.

Tällä säätöalueella alueesta tulee pakastin.

Jos pakastimen SuperFrost-toiminto  on valittu, se tulee käyttöön myös Freeze&Cool-alueella.

Huomioi säilytettävien elintarvikkeiden säilyvyysajat ja noudata niitä.

-5 °C

Käytä tätä asetusta esimerkiksi jäätelön pehmittämiseen sen nauttimista varten. Tämä lämpötila sopii myös elintarvikkeiden kevyeen pakastamiseen. Kevyesti jäädytetty kala ja liha on helppompaa leikata sushia tai carpacciota varten.

Ota kaikki pakasteet pois. Ellei niitä ole tarkoitus sulattaa käyttöä tai jatkokäsittelyä varten.

Varoitus: Poista kaikki elintarvikkeet, jotka **eivät** sovellu säilytettäväksi -5 °C:n lämpötilassa.

Varoitus: Tämä lämpötila **ei** sovellu elintarvikkeiden pakastamiseen tai pitkäaikaiseen säilytykseen.

Varoitus: Käytä elintarvike heti kevyen jäädytyksen jälkeen. **Älä** pakasta elintarviketta uudelleen.

-2...0 °C

Käytä tätä asetusta esimerkiksi helposti pilaantuvien elintarvikkeiden, kuten kalan ja äyriäisten säilyttämiseen.

Ota kaikki pakasteet pois. Ellei niitä ole tarkoitus sulattaa.

0...3 °C

Käytä tätä asetusta esimerkiksi helposti pilaantuvien elintarvikkeiden, kuten lihan, makkaroiden, maitotuotteiden sekä munaa tai kermaa sisältävien elintarvikkeiden säilyttämiseen.

Ota kaikki pakasteet pois. Ellei niitä ole tarkoitus sulattaa.

4 °C

Tällä asetuksella alueesta tulee jääkaappi.

Tuoreiden elintarvikkeiden pakastus ja säilytys

Ennen pakastamista

Pakasta ainoastaan tuoreita ja ensiluokkaisia elintarvikkeita.

- Jos pakastat kerralla enemmän kuin 2 kg elintarvikkeita, kytke SuperFrost-pakastustoiminto ❄️ päälle kuusi tuntia ennen kuin laitat elintarvikkeet pakastimeen.
- Jos pakastat kerralla vielä enemmän elintarvikkeita, kytke SuperFrost-pakastustoiminto ❄️ päälle 24 tuntia ennen kuin laitat elintarvikkeet pakastimeen.

Näin aiemmin pakastetut pakasteet kylmenevät mahdollisimman kylmiksi.

Elintarvikkeiden asettaminen pakastimeen



Liikatäyttö aiheuttaa vaurioiden vaaran.

Pakastinlaatikot voivat vaurioitua, jos niihin tulee liikaa painoa.

Noudata enimmäistäyttömääriä:

Ylin ja keskimäinen pakastuslaatikko = 15 kg

Alin pakastuslaatikko = 10 kg

Huolehdi siitä, etteivät uudet pakastettavat elintarvikkeet joudu kosketuksiin jo jäätyneiden pakasteiden kanssa.

- Varmista, että pakkaukset ovat kuivia, jotta ne eivät jäädy kiinni toisiinsa tai laitteeseen.

– Kun pakastat pieniä määriä

Pakasta elintarvikkeet ylimmässä pakastuslaatikossa.

Käyttö

- Aseta pakastettavat tuotteet mahdollisimman taakse, lähelle pakastinlaatikon takaseinää, niin ne jäätyvät kokonaan mahdollisimman nopeasti.

– Kun pakastat kerralla enimmäismäärän (ks. arvokilpi)

Jaa elintarvikkeet ylempiin pakastuslaatikoihin. Alin pakastuslaatikko on tarkoitettu yksinomaan jo jäätyneille pakasteille.

- Aseta pakastettavat tuotteet taakse, lähelle pakastinlaatikon takaseinää, niin ne jäätyvät kokonaan mahdollisimman nopeasti.

Huomioi pakastamisen jälkeen

- Kytke SuperFrost ❄️ -pakastustoiminto pois päältä, kun elintarvikkeet ovat jäätyneet riittävästi.





















Juomien nopea jäähdytys

Kun haluat jäähdyttää juomia nopeasti jääkaapissa, kytke SuperCool&AirClean-toiminto ❄️🌀 päälle.

Jos haluat jäähdyttää juomia nopeasti myös pakastimessa, valitse asetustilassa 🌀 Juhlatila 🍷.

Kun pikajäähdytät juomapulloja pakastimessa, muista ottaa ne pois **viimeistään tunnin kuluttua**. Pullot voivat haljeta, jos ne ehtivät jäätyä.

Asetusten muuttaminen



	Asetustila
	Juhlatilan kytkeminen päälle tai pois päältä.
	Lomatilan kytkeminen päälle tai pois päältä.
	Turvalukituksen kytkeminen päälle, ottaminen pois päältä lyhyeksi ajaksi tai kokonaan.
	Kylmälaitteen kytkeminen pois päältä.
	Sapattitilan kytkeminen päälle tai pois päältä.
	Sapattitilan version hakeminen esiin.
	Ovihälytyksen laukeamiseen kuluvan ajan muuttaminen.
	Verkottaminen
	APP / WPS Verkottaminen ensimmäistä kertaa.
	WiFi-yhteyden ottaminen käyttöön tai pois käytöstä.
	Verkkoasetusten palautus.
	Painikeäänen ottaminen käyttöön tai pois käytöstä.
	Hälytys- ja merkkiäänien muuttaminen tai ottaminen kokonaan pois käytöstä.
	Näytön kirkkauden muuttaminen.
	Lämpötilayksikön muuttaminen.
	Esittelytilan kytkeminen pois päältä (näkyvä vain, kun toiminto on päällä).
	Asetusten palauttaminen tehdastoimitustilaan.
	Kylmälaitteen tietojen hakeminen esiin.
	AirClean-järjestelmän ottaminen käyttöön.
	Puhdistustilan kytkeminen päälle tai pois.

Asetusten muuttaminen

Kun olet asetustilassa , ovihälytys ja muut hälytykset vaikenevat automaattisesti.

Juhlatilan kytkeminen päälle



Kytke Juhlatila  päälle noin neljä tuntia ennen kuin laitot elintarvikkeita kylmälaitteeseen.

- Napauta symbolia .
- Pyyhkäise näyttöä vasemmalle tai oikealle, kunnes symboli  näkyy näytön keskellä.
- Napauta symbolia .

Kun Juhlatila on kytkettynä päälle, symboli  palaa oranssina.

- Poistu asetustilasta napauttamalla symbolia .



Kun Juhlatila  on kytkettynä päälle, seuraavat toiminnot kytkeytyvät päälle automaattisesti:

- SuperFrost-toiminto 
- SuperCool-toiminto 

Juhlatilan kytkeminen pois päältä

Juhlatila  kytkeytyy automaattisesti pois päältä n. 24 tunnin kuluttua.

Säästät energiaa, jos kytket Juhlatilan pois päältä itse, kun elintarvikkeet ovat jäähtyneet riittävästi tai kun jääpalakone on valmistanut tarpeeksi jääpaloja.



- Napauta symbolia .
- Pyyhkäise näyttöä vasemmalle tai oikealle, kunnes symboli  näkyy näytön keskellä.

- Napauta symbolia .

Kun Juhlatila on kytketty pois päältä, symboli  palaa valkoisena.

- Poistu asetustilasta napauttamalla symbolia .

Lomatilan kytkeminen päälle

- Napauta symbolia .
- Pyyhkäise näyttöä vasemmalle tai oikealle, kunnes symboli  näkyy näytön keskellä.
- Napauta symbolia .

Kun Lomatila on kytkettynä päälle, symboli  palaa oranssina.



- Poistu asetustilasta napauttamalla symbolia .

 Pilaantuneiden elintarvikkeiden nauttiminen aiheuttaa terveysvaaran. Jos jääkaapin lämpötila on pitkään yli 4 °C, elintarvikkeiden säilyvyysaika voi lyhetä ja laatu heiketä.

Kytke Lomatila  päälle aina vain lyhyeksi ajaksi.

Kun käytät tätä toimintoa, älä säilytä jääkaapissa herkästi pilaantuvia elintarvikkeita, kuten hedelmiä, vihanneksia, kalaa, lihaa ja meijerituotteita.



Lomatilan kytkeminen pois päältä

- Napauta symbolia .
- Pyyhkäise näyttöä vasemmalle tai oikealle, kunnes symboli  näkyy näytön keskellä.
- Napauta symbolia .



Kun Lomatila on kytketty pois päältä, symboli  palaa valkoisena.

- Poistu asetustilasta napauttamalla symbolia .

Turvalukituksen / kytkeminen päälle

- Napauta symbolia .
- Pyyhkäise näyttöä vasemmalle tai oikealle, kunnes symboli  näkyy näytön keskellä.
- Napauta symbolia .

Kun turvalukitus on kytketty päälle, symboli  palaa oranssina.

- Poistu asetustilasta napauttamalla symbolia .
- Sulje laitteen ovi. Turvalukitus  kytkeytyy päälle vasta nyt.

Turvalukituksen / ottaminen pois päältä lyhyeksi ajaksi





- Kosketa sen alueen lämpötilan-osoitinta, jonka lämpötilaa haluat säätää.
- Kosketa symbolia  noin kuuden sekunnin ajan.

Näyttö siirtyy lämpötilansäätöön.

- Säädä lämpötila haluamaksesi.

Kun suljet laitteen oven, turvalukitus  kytkeytyy uudelleen päälle.

Turvalukituksen / kytkeminen kokonaan pois päältä



- Napauta symbolia .
- Kosketa symbolia  noin kuuden sekunnin ajan.
- Pyyhkäise näyttöä vasemmalle tai oikealle, kunnes symboli  näkyy näytön keskellä.
- Napauta symbolia .

Kun turvalukitus on pois päältä, symboli  palaa valkoisena.

- Poistu asetustilasta napauttamalla symbolia .

Sapattitilan kytkeminen päälle

Kun Sapattitila  on kytketty päälle, et voi muuttaa kylmälaitteen asetuksia.

- Napauta symbolia .
- Pyyhkäise näyttöä vasemmalle tai oikealle, kunnes symboli  näkyy näytön keskellä.
- Napauta symbolia .

Symboli  palaa oranssina.



- Poistu asetustilasta napauttamalla symbolia .







Päälle kytketty Sapattitila  näkyy näytössä noin kolmen sekunnin ajan.

Sitten näyttö pimenee.

Pidä huolta, että laitteen ovi on kunnolla kiinni, koska oivihälyttimen merkkivalo ja merkkiääni eivät toimi sapattitilan aikana.





Sapattitilan kytkeminen pois päältä

Sapattitila  kytkeytyy automaattisesti pois päältä noin 80 tunnin kuluttua. Halutessasi voit kytkeä Sapattitilan  pois päältä jo tätä aiemmin.



- Napauta pimeää näyttöä. Symboli  tulee näkyviin.
 - Napauta symbolia .
 - Symboli  palaa oranssina.
 - Napauta uudelleen symbolia .
- Kun Sapattitila on kytketty pois päältä, symboli  palaa valkoisena.
- Poistu asetustilasta napauttamalla .

Asetusten muuttaminen

Ovihälytyksen laukeamiseen kulu- van ajan muuttaminen

- Napauta symbolia .
- Pyyhkäise näyttöä vasemmalle tai oikealle, kunnes symboli  näkyy näytön keskellä.
- Napauta symbolia .
- Pyyhkäise näyttöä vasemmalle tai oikealle, kunnes haluamasi aika väliltä 30 s ja 3 min 30 s näkyy näytön keskellä.
- Vahvista asetukset napauttamalla sitä.
- Poistu asetustilasta napauttamalla symbolia .

Verkottaminen ensimmäistä kertaa





- Napauta symbolia .
- Pyyhkäise näyttöä vasemmalle tai oikealle, kunnes symboli  näkyy näytön keskellä.
- Napauta symbolia .
- Napauta haluamaasi yhteydenmuodostustapaa (APP tai WPS).

Kun yhteys on muodostettu, näytössä näkyy symboli .

Jos yhteyden luonti epäonnistui, näytössä näkyy symboli .

- Jos näin käy, yritä uudelleen.
- Poistu asetustilasta napauttamalla symbolia .





WiFi-yhteyden katkaiseminen

- Napauta symbolia .
- Pyyhkäise näyttöä vasemmalle tai oikealle, kunnes symboli  näkyy näytön keskellä.
- Napauta symbolia .
- Jos haluat ottaa WiFi-yhteyden pois käytöstä, napauta symbolia .

Symboli  tulee näkyviin.

- Poistu asetustilasta napauttamalla symbolia .

WiFi-yhteyden ottaminen käyttöön







- Napauta symbolia .
- Pyyhkäise näyttöä vasemmalle tai oikealle, kunnes symboli  näkyy näytön keskellä.
- Napauta symbolia .
- Jos haluat ottaa WiFi-yhteyden käyttöön, napauta symbolia .

Symboli  tulee näkyviin.

- Poistu asetustilasta napauttamalla symbolia .

Kun WiFi-yhteys on käytössä, symboli  palaa näytössä.

Verkkoasetusten palautus





- Napauta symbolia .
- Pyyhkäise näyttöä vasemmalle tai oikealle, kunnes symboli  näkyy näytön keskellä.
- Napauta symbolia .
- Pyyhkäise näyttöä oikealle, kunnes symboli  näkyy näytön keskellä.
- Napauta symbolia .
- Napauta symbolia .
- Poistu asetustilasta napauttamalla symbolia .

Kaikki tekemäsi asetukset ja antamasi arvot palautuvat alkutilaan.





WiFi-yhteys on otettu pois käytöstä, symboli  ei enää näy aloitusnäytössä.

Palauta verkkoasetusten tehdasasetukset ennen kuin viet kylmälaitteesi kierrätykseen, myyt sen tai otat käyttöön käytetyn kylmälaitteen. Näin kaikki henkilötiedot poistuvat kylmälaitteen muistista. Tämän jälkeen aiempi omistaja ei voi enää ottaa yhteyttä kylmälaitteeseen.

Painikeäänten ottaminen pois käytöstä



- Napauta symbolia .
 - Pyyhkäise näyttöä vasemmalle tai oikealle, kunnes symboli  näkyy näytön keskellä.
 - Napauta symbolia .
- Kun painikeäänet on otettu pois käytöstä, symboli  palaa valkoisena.
- Poistu asetustilasta napauttamalla symbolia .

Painikeäänten ottaminen käyttöön

- Napauta symbolia .
 - Pyyhkäise näyttöä vasemmalle tai oikealle, kunnes symboli  näkyy näytön keskellä.
 - Napauta symbolia .
- Kun painikeäänet on otettu käyttöön, symboli  palaa oranssina.
- Poistu asetustilasta napauttamalla symbolia .

Asetusten muuttaminen

Hälytys- ja merkkiäänten äännevoimakkuuden muuttaminen





- Napauta symbolia .
- Pyyhkäise näyttöä vasemmalle tai oikealle, kunnes symboli  näkyy näytön keskellä.
- Napauta symbolia .
- Valitse haluamasi äännevoimakkuus pyyhkäisemällä segmenttipalkkia vasemmalle tai oikealle (taso 1–7).
- Jos haluat kytkeä hälytys- ja merkkiäännet kokonaan pois päältä, pyyhkäise näyttöä vasemmalle, kunnes segmenttipalkki sammuu kokonaan.
- Vahvista haluamasi asetus napauttamalla segmenttipalkkia.

Kun hälytys- ja merkkiäännet on kytketty pois päältä, symboli  palaa näytössä valkoisena.

Kun hälytys- ja merkkiäännet ovat käytössä, symboli  palaa näytössä oranssina.

- Poistu asetustilasta napauttamalla symbolia .

Näytön kirkkauden muuttaminen

- Napauta symbolia .
- Pyyhkäise näyttöä vasemmalle tai oikealle, kunnes symboli  näkyy näytön keskellä.
- Napauta symbolia .
- Valitse haluamasi kirkkaustaso pyyhkäisemällä segmenttipalkkia vasemmalle tai oikealle (tasot 1–7).
- Vahvista haluamasi asetus napauttamalla segmenttipalkkia.
- Poistu asetustilasta napauttamalla symbolia .





Lämpötilayksikön °C/°F muuttaminen

- Napauta symbolia .
- Pyyhkäise näyttöä vasemmalle tai oikealle, kunnes °C tai °F näkyy näytön keskellä.
- Napauta lämpötilayksikköä °C tai °F, kun haluat muuttaa käytettävää lämpötilayksikköä.

Näytössä näkyy °C tai °F.





- Poistu asetustilasta napauttamalla symbolia .

Esittelytilan kytkeminen pois päältä

- Napauta symbolia .
- Napauta symbolia .
- Pyyhkäise näyttöä vasemmalle tai oikealle, kunnes symboli  näkyy näytön keskellä.
- Napauta symbolia .



Kun esittelytila  on kytketty pois päältä, kylmälaite kytkeytyy pois päältä ja se on kytkettävä uudelleen päälle.

Asetusten palauttaminen tehdasasetuksiin

- Napauta symbolia .
 - Pyyhkäise näyttöä vasemmalle tai oikealle, kunnes symboli  näkyy näytön keskellä.
 - Napauta symbolia .
- Symboli  tulee näkyviin.
- Napauta symbolia .

Kylmälaite kytkeytyy pois päältä ja se on kytkettävä uudelleen päälle.



Active AirClean -suodattimen vaihdon osoittimen ottaminen käyttöön

- Napauta symbolia .
- Pyyhkäise näyttöä vasemmalle tai oikealle, kunnes symboli  näkyy näytön keskellä.
- Napauta symbolia .

Kun Active AirClean -suodattimen vaihdon osoitin on otettu käyttöön, symboli  palaa oranssina.

- Poistu asetustilasta napauttamalla symbolia .



Puhdistustilan kytkeminen päälle

- Napauta symbolia .
- Pyyhkäise näyttöä vasemmalle tai oikealle, kunnes symboli  näkyy näytön keskellä.
- Napauta symbolia .

Kun puhdistustila on kytketty päälle, symboli  palaa oranssina.

- Poistu asetustilasta napauttamalla symbolia .

Puhdistustilan kytkeminen pois päältä

- Napauta symbolia .
- Pyyhkäise näyttöä vasemmalle tai oikealle, kunnes symboli  näkyy näytön keskellä.
- Napauta symbolia .

Kun puhdistustila on kytketty pois päältä, symboli  palaa valkoisena.

- Poistu asetustilasta napauttamalla symbolia .

Puhdistus ja hoito

Älä koskaan irrota kylmälaitteen sisällä olevaa arvokilpeä. Arvokilpeä tarvitaan mahdollista huoltoa varten.

Varo, ettei laitteen elektronisiin osiin tai valaisimeen pääse vettä.

 Kosteus aiheuttaa vaurioiden vaaran.

Höyrypuhdistimen höyry voi vahingoittaa laitteen muovisia osia ja elektroniikkaa.

Älä siksi käytä höyrypuhdistimia kylmälaitteen puhdistamiseen.

Sulatus

Jääkaappi ja DailyFresh-laatikko sulavat automaattisesti.

Kylmälaitteessa on NoFrost-sulatus, jonka ansiosta pakastin sulattaa itsensä automaattisesti.

Tietoa puhdistusaineista

Käytä kylmälaitteen sisätilan puhdistukseen vain elintarvikkeille haitattomia puhdistus- ja hoitoaineita.

Välttyäksesi pintojen vahingoittumiselta **älä käytä puhdistuksessa**

- sooda-, ammoniakki-, happo- tai kloridipitoisia puhdistusaineita
- kalkkia irrottavia puhdistusaineita
- hankaavia puhdistusaineita, esim. hankausjauhetta, nestemäistä hankausainetta, puhdistuskiviä
- liuotinaineita sisältäviä puhdistusaineita
- ruostumattoman teräksen puhdistusaineita
- astianpesukoneen pesuaineita
- uuninpuhdistusaineita

- lasinpuhdistusaineita
- hankaavia kovia sieniä tai harjoja, esim. kattiloiden puhdistukseen tarkoitettuja sieniä
- ihmესieniä (taikasieniä)
- teräviä metallikaapimia

Suosittelomme puhdistusta puhtaalla sieniliinalla, haalealla vedellä ja tilkalla käsiastianpesuainetta.

Kylmälaitteen valmistelu puhdistusta varten

Pelkän jääkaapin puhdistus:

Hyödynnä puhdistustilaa .

- Ota elintarvikkeet pois jääkaapista ja säilytä niitä viileässä paikassa.
- Ota kaikki varusteet ulos kylmälaitteesta puhdistusta varten.

Pakastimen / koko kylmälaitteen puhdistus:

- Kytke kylmälaitte pois päältä.

Näyttöön tulee symboli  ja kompressorin kytketty pois päältä.

- Ota elintarvikkeet pois jääkaapista/ pakastimesta ja säilytä niitä viileässä paikassa.
- Ota kaikki varusteet ulos kylmälaitteesta puhdistusta varten.

Sisätilan puhdistus

Puhdista kylmälaite säännöllisesti, mutta vähintään kerran kuussa.

Jos likaantumat pinttyvät kiinni, niiden poistaminen saattaa olla vaikeaa tai jopa mahdotonta.

Pinnat voivat värjäytyä tai muuttua. Poista kaikki likaantumat mahdollisimman pian.

- Puhdista **laitteen sisätila** puhtaalla sieniliinalla ja lämpimällä vedellä, johon olet lisännyt hieman astianpesuainetta.
- Huuhtelee pinnat huolellisesti puhtaalla vedellä ja kuivaa lopuksi pinnat kuivala pyyhkeellä.
- Puhdista sulamisveden poistokouru ja poistoaukko säännöllisesti esim. vanupuikon avulla.
- Jätä kylmälaite auki hetkeksi, jotta se ehtii tuulettua eikä sisään muodostuisi hajua.

Varusteiden puhdistus käsin vai astianpesukoneessa

Pese nämä osat **aina** käsin:

- Longlife AirClean -suodattimen pidike
- pullohyllyn teräskehukset
- hyllytaso, jossa on painatus
- kaikki laatikot, lokerot ja niiden kannet (vaihtelevat malleittain)

Seuraavat osat **voit pestä astianpesukoneessa**:



Liian korkea pesulämpötila aiheuttaa vaurioiden vaaran.

Kylmälaitteen osat voivat mennä pilalle, esim. vääntyä, jos peset niitä astianpesukoneessa yli 55 °C:n lämpötiloissa.

Käytä konepesun kestävien osien pesuun vain pesuohjelmia, joiden lämpötila on enintään 55 °C.

Muoviosat voivat värjäytyä astianpesukoneessa joutuessaan kosketuksiin luonnostaan värjäävien aineiden, esim. porkkanan, ketsupin tai paprikan kanssa. Värjäntymät eivät kuitenkaan vaikuta osien käyttöominaisuuksiin.

- pullonpidike (tilanjakaja), jääpalojen jäädytysastia
- ovihyllyt ja oven pullohyllyt (ilman teräskehys)
- hyllytasot (ilman listoja, ei kuitenkaan hylly, jossa on painatus)

Varusteiden irrotus ja purkamisen osiin puhdistusta varten

Pullohyllyn purkaminen osiin

Ennen kuin laitat pullohyllyn astianpesukoneeseen pesua varten, irrota pullonpidike (tilanjakaja) ja teräskehys.

- Aseta pullohyllly työtasolle.
- Vedä pullonpidike (tilanjakaja) ylöspäin irti pullohyllystä.

Puhdistus ja hoito

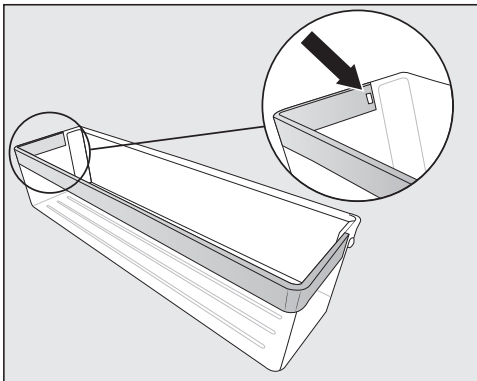

- Paina lukitsin ulos syvennyksestä. Koko teräskehys irtoaa.
- Kiinnitä teräskehys puhdistuksen jälkeen takaisin päinvastaisessa järjestyksessä.

Lokeron kannen irrotus puhdistusta varten ja asettaminen paikalleen

Yläpuolinen hylly ja laatikot on jo otettu pois.

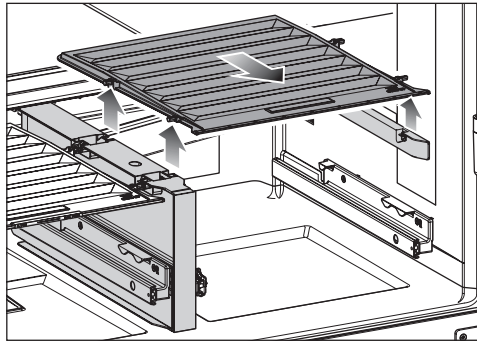

- Nosta kantta etureunasta ja vedä se ulos.

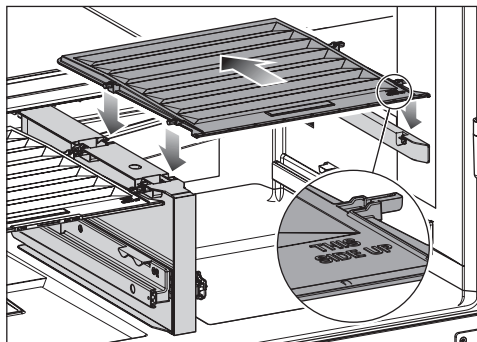

- Työnnä kansi puhdistuksen jälkeen takaisin paikalleen.
- Työnnä hylly paikalleen vasteeseen asti ja laske se alas.
- Aseta laatikot takaisin paikoilleen.

Etupinnan ja sivuseinien puhdistus

Jos likaantumat pinttyvät kiinni, niiden poistaminen saattaa olla vaikeaa tai jopa mahdotonta. Pinnat voivat värjäytyä tai muuttua.

Poista likaantumat laitteen etupinnalta ja sivuseinistä mahdollisimman pian.

Kaikki pinnat ovat herkästi naarmuuntuvia ja saattavat värjäytyä tai muuttua, jos ne joutuvat kosketuksiin epäsozivien pesuaineiden kanssa.

Tutustu tämän kappaleen alun kohdan Tietoa puhdistusaineista ohjeisiin.

- Puhdista pinnat puhtaalla pehmeällä sieniliinalla, käsiastianpesuaineella ja lämpimällä vedellä. Voit käyttää puhdistukseen myös puhdasta, kosteaa mikrokuituliinaa, jolloin ei tarvita puhdistusainetta.
- Huuhtelee pinnat huolellisesti puhtaalla vedellä ja kuivaa lopuksi pinnat kuivala liinalla.

CleanSteel (edt/cs) -etupinta

 Vääränlainen puhdistus aiheuttaa vaurioiden vaaran.

Pinnoite voi vahingoittua.

Tällaisiin pintoihin **ei saa käyttää teräspintojen puhdistusaineita.**

Laitteen etupinnassa on korkealaatuinen teräspinnoite. Pinnoite suojaa pintaa likaantumiselta ja helpottaa puhdistusta.

Ovitiivisteiden puhdistus

 Vääränlainen puhdistus aiheuttaa vaurioiden vaaran.

Öljyt ja rasvat voivat haurastuttaa oven tiivistettä.





Älä siksi öljyä tai rasvaa tiivisteitä.

- Puhdista ovitiivisteet säännöllisesti pelkällä vedellä ja kuivaa ne aina lopuksi pehmeällä liinalla.

Ilmankiertoaukkojen puhdistus

- Puhdista laitteen ilmankiertoaukot säännöllisesti pölyhuiskulla tai pölynimurilla (esim. Miele-pölynimurin pölysuuttimella).

Puhdistuksen jälkeen

- Aseta kaikki osat takaisin kylmälaiteeseen.
- Kytke kylmälaite tarvittaessa takaisin päälle.
- Kytke tarvittaessa jääkaapin puhdistustila  taas pois päältä.
- Kytke SuperFrost-toiminto  päälle joksikin aikaa, niin pakastin jäähtyy nopeammin.
- Kytke SuperCool&AirClean-toiminto  päälle joksikin aikaa, niin jääkaappi jäähtyy nopeammin.
- Aseta elintarvikkeet takaisin jääkaappiin.
- Kun pakastin on kylmennyt tarpeeksi, laita pakasteet takaisin pakastuslaatikoihin ja aseta pakastuslaatikot pakastimeen.
- Kytke SuperCool&AirClean-toiminto  pois päältä heti, kun elintarvikkeet tai juomat ovat jäähtyneet riittävästi.

Puhdistus ja hoito

- Kytke SuperFrost-toiminto ❄️ pois päältä heti, kun pakastin on jäähtynyt vähintään -18 °C:seen.
- Sulje laitteen ovet.

Vianetsintä ja ongelmien ratkaisu

Useimmat toimintahäiriöt ja virheet voit poistaa itse. Monissa tapauksissa säästät sekä aikaa että rahaa, kun sinun ei tarvitse kutsua huoltoa paikalle.

Osoitteesta www.miele.fi/support/customer-assistance löydät lisätietoa siitä, miten poistat häiriöitä itse.



Vältä kylmälaitteen ovien avaamista ennen häiriön korjausta, niin tuotteet pysyvät mahdollisimman kauan kylminä.

Muita ongelmia

Ongelma	Syy ja toimenpide
Kylmälaitteen kylmäkoneisto ei käy.	Laitetta ei ole kytketty päälle. ■ Kytke kylmälaite päälle.
	Liitäntäjohdon pistotulppa ei ole kunnolla kiinni pistorasiassa tai johdon pistoke ei ole kunnolla kiinni laitteen liitännässä. ■ Työnnä pistotulppa pistorasiaan ja pistoke laitteen liitäntään.
	Sulake on lauennut. Vika voi olla kylmälaitteessa, jännitteessä tai jossakin muussa samaan sulakkeeseen liitettyssä laitteessa. ■ Kutsu sähköasentaja tai huolto paikalle.
Kompressorin käy koko ajan.	Kyseessä ei ole häiriö. Kun laitteessa ei ole paljon jäädytettävää tavaraa, laitteen kompressorin kytketty alhaiselle kierrosnopeudelle energian säästämiseksi. Tämän vuoksi kompressorin käy myös tavallista pitempään.
Kompressorin kytketty päälle yhä useammin ja käy pitkään, kylmälaitteen lämpötila laskee liikaa.	Laitteen ovia on avattu usein. Tai olet asettanut laitteeseen kerralla suuren määrän elintarvikkeita. ■ Avaa laitteen ovia vain tarvittaessa ja mahdollisimman lyhyeksi ajaksi.
	Laitteen ovet eivät sulkeudu kunnolla. Kylmälaitteen lämpötila laskee. ■ Tarkista ovien asento ja säädä niitä tarvittaessa sarnoiden ruuvien avulla.
	Laitteen ovet eivät ole kunnolla kiinni. Jos laitteeseen on jo kertynyt paksuhko jääkerros, kompressorin kylmäteho laskee ja energiankulutus kasvaa.





Vianetsintä ja ongelmien ratkaisu

Ongelma	Syy ja toimenpide
	<ul style="list-style-type: none"> ■ Sulje kylmälaitteen ovet aina kunnolla. ■ Sulata ja puhdista kylmälaite tarvittaessa. <p>Ympäristön lämpötila on liian korkea. Mitä korkeampi ympäristön lämpötila on, sitä pitempiä aikoja kompressori käy.</p> <ul style="list-style-type: none"> ■ Noudata kappaleessa Asennus – Sijoituspaikka annettuja ohjeita. <p>Kylmälaitteen ilmanotto- ja ilmanpoistoaukot ovat peitossa tai täynnä pölyä.</p> <ul style="list-style-type: none"> ■ Älä peitä ilmankiertoaukkoja. ■ Puhdista ilmankiertoaukot säännöllisesti pölystä. <p>Kalusteisiin sijoitettavat kylmälaitteet: Kylmälaitetta ei ole sijoitettu sijoitusaukkoonsa oikein.</p> <ul style="list-style-type: none"> ■ Sijoita kylmälaite kalusteisiin mukana toimitetun asennusohjeen mukaisesti.
<p>Kompressori kytkeytyy päälle yhä useammin ja käy pitkään, kylmälaitteen lämpötila laskee liikaa.</p>	<p>Kylmälaitteen ilmanotto- ja ilmanpoistoaukot ovat peitossa tai täynnä pölyä.</p> <ul style="list-style-type: none"> ■ Älä peitä ilmankiertoaukkoja. ■ Puhdista ilmankiertoaukot säännöllisesti pölystä. <p>Olet ehkä avannut laitteen ovia tavallista useammin tai laittanut laitteeseen suuria määriä lämpimiä elintarvikkeita.</p> <ul style="list-style-type: none"> ■ Avaa laitteen ovia vain tarvittaessa ja mahdollisimman lyhyeksi ajaksi. <p>Laite kylmenee takaisin asettamaasi lämpötilaan jonkin ajan kuluttua.</p> <p>Laitteen ovet eivät ole kunnolla kiinni. Pakastimeen saattaa olla jo kertynyt paksuhko jääkerros.</p> <ul style="list-style-type: none"> ■ Sulje laitteen ovet. <p>Laite kylmenee takaisin asettamaasi lämpötilaan jonkin ajan kuluttua.</p> <p>Jos laitteeseen on jo kertynyt paksuhko jääkerros, kompressorin kylmäteho laskee ja energiankulutus kasvaa.</p> <ul style="list-style-type: none"> ■ Sulata kylmälaite ja puhdista se. <p>Ympäristön lämpötila on liian korkea. Mitä korkeampi ympäristön lämpötila on, sitä pitempiä aikoja kompressori käy.</p>





















Vianetsintä ja ongelmien ratkaisu

Ongelma	Syy ja toimenpide
	<ul style="list-style-type: none"> ■ Noudata kappaleessa Asennus – Sijoituspaikka annettuja ohjeita. <p>Kylmälaitetta ei ole sijoitettu sijoitusaukkoonsa oikein.</p> <ul style="list-style-type: none"> ■ Sijoita kylmälaite kalusteisiin mukana toimitetun asennusohjeen mukaisesti. <p>Lämpötila on säädetty liian kylmäksi.</p> <ul style="list-style-type: none"> ■ Muuta lämpötila-asetusta. <p>Olet pakastanut kerralla suuren määrän elintarvikkeita.</p> <ul style="list-style-type: none"> ■ Noudata kappaleessa Käyttö – Tuoreiden elintarvikkeiden pakastus ja säilytys annettuja ohjeita. <p>SuperCool&AirClean-toiminto ❄️ on edelleen päällä.</p> <ul style="list-style-type: none"> ■ Energian säästämiseksi voit kytkeä SuperCool&AirClean-toiminnon ❄️ pois päältä ennakkoaisesti. <p>SuperFrost-toiminto ❄️ on vielä päällä.</p> <ul style="list-style-type: none"> ■ Energian säästämiseksi voit kytkeä SuperFrost-toiminnon ❄️ pois päältä ennakkoaisesti.
<p>Kylmälaitteen lämpötila on liian korkea. Pakasteet (ei kaikissa malleissa) ovat saattaneet sulaa.</p>	<p>Kyseessä ei ole häiriö. Asetettu lämpötila on liian korkea.</p> <ul style="list-style-type: none"> ■ Muuta lämpötila-asetusta. ■ Tarkista laitteen sisälämpötila vielä 24 tunnin kuluttua. <p>Ympäristön lämpötila saattaa olla kylmempi kuin kylmälaitteen huoneenlämpötilaluokassa on mainittu. Kompressori käy harvemmin, kun ympäristön lämpötila on liian alhainen. Kylmälaitteen lämpötila nousee.</p> <ul style="list-style-type: none"> ■ Noudata kappaleessa Asennus – Sijoituspaikka annettuja ohjeita. ■ Nosta ympäristön lämpötilaa.
<p>Kylmälaiteessa on jäätä tai laitteen sisätilaan tiivistyy kosteutta. Laitteen ovi ei ehkä sulkeudu kunnolla.</p>	<p>Ovitiivisteet ovat irronneet urastaan.</p> <ul style="list-style-type: none"> ■ Varmista että ovitiivisteet ovat tiiviisti paikoillaan. <p>Ovitiivisteet ovat vahingoittuneet.</p> <ul style="list-style-type: none"> ■ Tarkasta ovitiivisteiden kunto.
<p>Ovitiiviste on vahingoittunut tai se on vaihdettava.</p>	<p>Voit vaihtaa ovitiivisteeseen osittain ilman erillistä työkalua.</p> <ul style="list-style-type: none"> ■ Ota yhteys huoltoon.







Vianetsintä ja ongelmien ratkaisu

Ongelma	Syy ja toimenpide
Ovihidastin on vaurioitunut tai se on vaihdettava.	Ovihidastin voidaan vaihtaa ilman työkaluja. <ul style="list-style-type: none"> ■ Vaihda ovihidastin. Uusia ovihidastimia voit tilata jälleenmyyjältäsi tai asiakaspalvelusta.
Pakasteet ovat jäätyneet kiinni.	Elintarvikepakkaus ei ollut täysin kuiva, kun asetit sen pakastumaan. <ul style="list-style-type: none"> ■ Irrota pakasteet tylpän esineen, esim. lusikanvarren avulla.
Aktiivihiihisiuodattimeen on päässyt nestettä.	Aktiivihiihisiuodattimeen voi päästä nesteitä, kun elintarvikkeita käsitellään jääkaapissa. <ul style="list-style-type: none"> ■ Ota aktiivihiihisiuodatin pois ja hävitä se kotitalousjätteen mukana. ■ Hävitä myös pakkaamattomat elintarvikkeet, jotka olivat aktiivihiihisiuodattimen alapuolella. ■ Puhdista suodatinaukon peitelevy, suodatinpidike ja suodatinaukko puhtaalla sieniliinalla ja haalealla vedellä. ■ Puhdista tarvittaessa myös aktiivihiihisiuodattimen alapuolinen hylly. ■ Vaihda aktiivihiihisiuodatin uuteen.
Laitteesta ei kuulu hälytysääntä, vaikka ovi on auki pitkään.	Kyseessä ei ole häiriö. Hälytysäännet on otettu pois käytöstä. Kun haluat ottaa hälytysäännet takaisin käyttöön: <ul style="list-style-type: none"> ■ Napauta symbolia . ■ Pyyhkäise näyttöä vasemmalle tai oikealle, kunnes symboli  näkyy näytön keskellä. ■ Napauta symbolia . ■ Valitse haluamasi äänenvoimakkuus pyyhkäisemällä segmenttipalkkia vasemmalle tai oikealle. ■ Vahvista haluamasi asetus napauttamalla segmenttipalkkia. <p>Kun hälytys- ja merkkiäännet ovat käytössä, symboli  palaa näytössä oranssina.</p>
Laitteen ulkoseinät tuntuvat lämpimiltä.	Kyseessä ei ole häiriö. Kompressorin toiminnasta syntyvä lämpö siirretään laitteen ulkoseiniin kondenssiveden muodostumisen välttämiseksi.







Näyttöruudulla näkyvät ilmoitukset

Ilmoitus	Syy ja toimenpide
<p>Aloituspainikkeella näkyy symboli , kylmälaite ei kylmene, mutta sen näyttö ja ohjaus toimivat ja sisävalo palaa.</p>	<p>Esittelytila on kytketty päälle.</p> <ul style="list-style-type: none"> ■ Napauta symbolia . ■ Napauta symbolia . ■ Pyyhkäise näyttöä vasemmalle tai oikealle, kunnes symboli  näkyy näytön keskellä. ■ Napauta symbolia . <p>Kun esittelytila  on kytketty pois päältä, kylmälaite kytkeytyy pois päältä ja se on kytkettävä uudelleen päälle.</p>
<p>Näytössä näkyy  etkä voi tehdä mitään valintoja.</p>	<p>Puhdistustila on vielä päällä.</p> <ul style="list-style-type: none"> ■ Kytke puhdistustila pois päältä napauttamalla aloitusnäytön symbolia . ■ Napauta uudelleen symbolia . <p>Kun puhdistustila on kytketty pois päältä, symboli  palaa valkoisena.</p> <p>Kylmälaite alkaa taas kylmetä.</p>
<p>Näytössä ei näy mitään. Se on täysin pimeä.</p>	<p>Sapattitila  on kytketty päälle. Sisävalo ei pala, mutta kylmäkoneisto toimii normaalisti.</p> <ul style="list-style-type: none"> ■ Napauta pimeää näyttöä. <p>Symboli  tulee näyttöön.</p> <ul style="list-style-type: none"> ■ Napauta symbolia . <p>Symboli  palaa oranssina.</p> <ul style="list-style-type: none"> ■ Napauta uudelleen symbolia . <p>Kun Sapattitila on kytketty pois päältä, symboli  palaa valkoisena.</p>
<p>Näytössä näkyy symboli  etkä voi tehdä mitään valintoja.</p>	<p>Turvalukitus on kytkettynä päälle.</p> <ul style="list-style-type: none"> ■ Kytke kylmälaitteen turvalukitus pois päältä hetkeksi tai kokonaan.
<p>Näytössä näkyy keltainen symboli .</p>	<p>Näyttöön syttyvä aktiivihilisuodattimen merkkipainike  muistuttaa sinua suodattimen elvytyksestä noin kuuden kuukauden välein.</p> <ul style="list-style-type: none"> ■ Elvytä aktiivihilisuodattimen ja kuittaa vaihto napauttamalla näytössä näkyvää symbolia . <p>Symboli  sammuu aloitusnäytöstä.</p>







Vianetsintä ja ongelmien ratkaisu

Ilmoitus	Syy ja toimenpide
Näytössä näkyy keltainen symboli .	<p>Aktiivihiihisuodattimen merkkivalo  muistuttaa suodattimen vaihdosta. Tämä merkkivalo syttyy, kun aktiivihiihisuodatin on elvytetty jo viisi kertaa.</p> <ul style="list-style-type: none">■ Vaihda aktiivihiihisuodatin.■ Kuittaa aktiivihiihisuodattimen vaihto napauttamalla näytössä näkyvää symbolia . <p>Symboli  sammuu aloitusnäytöstä.</p>
Jääkaapin ja/tai pakastimen lämpötilanosoitimessa symboli  palaa keltaisena, laitteesta kuuluu hälytysääni ja sisävalo palaa sykkien.	<p>Ovihälytyn on reagoinut.</p> <ul style="list-style-type: none">■ Kosketa näytössä näkyvää symbolia  usean sekunnin ajan. <p>Hälytysääni vaikenee, symboli  sammuu ja sisävalo palaa jälleen tasaisesti.</p> <ul style="list-style-type: none">■ Sulje auki ollut ovi.

Vianetsintä ja ongelmien ratkaisu

Ilmoitus	Syy ja toimenpide
<p>Pakastimen lämpötilan-osoittimessa vilkkuu symboli   punaisena ja laitteesta kuuluu hälytysääni.</p>	<p>Lämpötilahälytys on kytkeytynyt päälle. Pakastimen lämpötila on noussut tai laskenut liikaa säätämäsi lämpötilaan nähden.</p> <p>Tämä voi johtua esimerkiksi seuraavista syistä:</p> <ul style="list-style-type: none">– Laitteen ovea on avattu usein.– Olet pakastanut kerralla paljon tuoreita elintarvikkeita, mutta et ole kytkenyt päälle SuperFrost-pakastustoimintoa.– Huoneistossa on ollut pitkä sähkökatko.– Kylmälaitteessa on tekninen vika. <p>■ Napauta symbolia  .</p> <p>Tämä kuittaa hälytyksen: Symboli   sammuu ja hälytysääni vaikenee.</p> <p>Näytössä vilkkuu noin minuutin ajan korkein lämpötila, joka pakastimessa on tähän mennessä ollut. Sen jälkeen lämpötilanosoitin alkaa jälleen näyttää senhetkistä lämpötilaa.</p> <p>Voit siirtyä pois vilkkuvasta lämpötilan näytöstä myös ennenaikaisesti:</p> <ul style="list-style-type: none">■ Kosketa pakastimen lämpötilanosoitinta. <p>Näytössä näkyvä lämpimemmän lämpötilan näyttö häviää. Tämän jälkeen lämpötilanosoitin alkaa jälleen osoittaa pakastimen todellista lämpötilaa.</p> <ul style="list-style-type: none">■ Poista hälytyksen aiheuttanut syy.■ Jos lämpötila on kovin korkea, varmista etteivät pakasteet ole sulaneet osittain tai kokonaan. Muista ettei sulaneita pakasteita saa pakastaa uudelleen, vaan ne on ensin kypsennettävä (keitettävä tai paistettava).







Vianetsintä ja ongelmien ratkaisu

Ilmoitus	Syy ja toimenpide
<p>Näytössä palaa punaisena symboli  ja laitteesta kuuluu hälytysääni.</p>	<p>Kertoo sähkökatkosta: Pakastimen lämpötila on noussut liikaa viime päivien tai tuntien aikana sähkökatkon vuoksi tai siksi, ettei laite ole muusta syystä saanut virtaa.</p> <ul style="list-style-type: none"> ■ Napauta symbolia . <p>Tämä kuittaa virheilmoituksen: Symboli  sammuu ja hälytysääni vaikenee.</p> <p>Pakastimen lämpötilanosoitin näyttää vilkkuvana noin minuutin ajan korkeinta lämpötilaa, joka pakastimessa on tähän mennessä ollut. Sen jälkeen lämpötilanosoitin alkaa jälleen näyttää senhetkistä lämpötilaa.</p> <p>Voit siirtyä pois vilkkuvasta lämpötilan näytöstä myös ennenaikaisesti:</p> <ul style="list-style-type: none"> ■ Kosketa pakastimen lämpötilanosoitinta. <p>Näytössä näkyvä lämpimimmän lämpötilan näyttö häviää. Tämän jälkeen lämpötilanosoitin alkaa jälleen osoittaa pakastimen todellista lämpötilaa. Kylmälaite jatkaa sen jälkeen toimintaansa entiseen tapaan.</p> <ul style="list-style-type: none"> ■ Poista hälytyksen aiheuttanut syy. ■ Jos elintarvikkeet ovat sulaneet osittain tai kokonaan, tarkista niiden kunto. Muista ettei sulaneita pakasteita saa pakastaa uudelleen, vaan ne on ensin kypsennettävä (keitettävä tai paistettava).
<p>Symboli  palaa näytössä punaisena ja näyttöön syttyy virhekoodi F ja numeroita. Lisäksi laitteesta kuuluu hälytysääni.</p>	<p>Laitteessa on tekninen vika.</p> <ul style="list-style-type: none"> ■ Vaienna hälytysääni napauttamalla näytön symbolia . ■ Ota yhteys huoltoon. <p>Kun otat yhteyttä huoltoon, ilmoita häiriöilmoituksen virhekoodi sekä kylmälaitteen mallitunniste ja sarjanumero. Voit hakea nämä tiedot laitteen näyttöön:</p> <ul style="list-style-type: none"> ■ Napauta tätä varten näytön symbolia . <p>Kaikki tarvittavat tiedot tulevat näkyviin.</p> <p>Poistu tietojen näytöstä koskettamalla symbolia , niin virhekoodi tulee näkyviin uudelleen.</p> <p>Voit kytkeä kylmälaitteen pois päältä myös suoraan virheilmoituksesta.</p>

Sisävalo

 Näkyvillä olevat sähköä johtavat osat aiheuttavat sähköiskuvaaran. Lampun suojuksen takana on sähköä johtavia osia, joihin voi vahingossa koskea, jos suojus irrotetaan. Älä irrota lampun suojusta. LED-valaisimen korjaaminen ja vaihtaminen on ehdottomasti jätettävä huoltoliikkeen tehtäväksi.

 Kirkas LED-valo aiheuttaa loukkaantumisvaaran. Tämä valaisin kuuluu laserluokkaan 2/2M. Jos lampun suojus on rikki, valo voi aiheuttaa silmävaurioita. Jos lampun suojus on vahingoittunut, älä katso valaisimeen millään optisilla instrumenteilla (suurennuslasilla tms.).

Ongelma	Syy ja toimenpide
Sisävalo ei pala.	Kylmälaitetta ei ole kytketty päälle. ■ Kytke kylmälaite päälle.
	Sapattitila  on kytketty päälle: näyttö pysyy pimeänä, mutta kylmäkoneisto toimii normaalisti. ■ Napauta pimeää näyttöä. Symboli  tulee näyttöön. ■ Napauta symbolia  . Symboli  palaa oranssina. ■ Napauta asetustilassa  symbolia  . Kun Sapattitila on kytketty pois päältä, symboli  palaa valkoisena.
	Ylikuumenemisen välttämiseksi sisävalo sammuu automaattisesti noin 15 minuutin kuluttua, kun kylmälaitteen ovea pidetään auki. Jos syy ei ole tässä, kyseessä on tekninen häiriö. ■ Ota yhteys huoltoon.
Sisävalo palaa sykkien.	Kyseessä ei ole häiriö. Ovihälytyn on reagoinut.

Sytä laitteesta kuuluviin ääniin

Kylmälaiteesta kuuluu erilaisia ääniä. Pienellä jäähdytysteholla kylmäkoneisto toimii energiaa säästäen, mutta käyntijaksot ovat pitempiä. Äänenvoimakkuus on pienempi. Suurella jäähdytysteholla elintarvikkeet kylmenevät nopeammin. Äänenvoimakkuus on suurempi.

Vianetsintä ja ongelmien ratkaisu

Normaalit äänet	Mistä äänet johtuvat?
Sihinä, sähinä	Kylmäaine suihkuua kylmäainepiiriin.
Pulputus, lorina, loiske	Kylmäaine virtaa putkia pitkin.
Hurina	Kylmälaitteen kylmäkoneisto käy.
Napsahtelu	Termostaatti kytkee kompressorin päälle tai pois päältä.
Surina, suhina	Tuuletin käy. Automaattinen ovenaukaisin (ei kaikissa malleissa) avaa tai sulkee oven.
Naksunta	Kylmälaitteen materiaali laajenee.
Kolina	Venttiilit tai läpät toimivat.
Hurina (kylmälaitteet, joissa on vesisäiliö)	Pumppu hurisee, kun laite ottaa vettä vesisäilöstä.
Laahaava ääni (kylmälaitteet, joissa on ovihidastin)	Ovihidastimella varustettua laitteen ovea avataan tai suljetaan.
Kompressorin käyntiääniä ja kylmäaineen virtausääniä ei voi välttää.	

Vianetsintä ja ongelmien ratkaisu

Muut äänet	Syy ja korjaustoimenpide
Tärinä, räminä, kilinä	Kylmälaite ei ole suorassa ja tukevasti paikallaan. Suorista kylmälaite vesivaa'an avulla. Ruuvaa tarvittaessa laitteen säätöjalkoja (ei kaikissa malleissa). Kalusteisiin sijoitettavat laitteet: Kun sijoitusaukon korkeus on vähintään 140 cm, työnnä laitteen mukana toimitetut kiskot laitteen pohjan alle.
	Kylmälaite ottaa kiinni viereisiin kalusteisiin tai laitteisiin. Siirrä kylmälaitetta niin, ettei se enää ota kiinni mihinkään.
	Laitteen laatikot, korit tai hyllyt heiluvat tai ovat jumiutuneet. Tarkista kaikki laitteen irrotettavat osat ja aseta ne tarvittaessa uudestaan paikoilleen.
	Pullot tai astiat ottavat kiinni toisiinsa. Vedä niitä hieman irti toisistaan.
	Verkkoliitäntäjohdon pidike (ei kaikissa malleissa) on jäänyt paikalleen laitteen takapuolelle. Irrota verkkoliitäntäjohdon pidike.

Huolto

Osoitteesta www.miele.com/service löydät tietoa Miele varaosista ja siitä, miten poistat häiriöitä itse.

Yhteydenotto häiriötilanteissa

Ellet saa itse poistetuksi toimintahäiriötä, ota yhteys Miele-jälleenmyyjään tai Mielen asiakaspalveluun.

Mielen huollon voit varata verkossa osoitteesta www.miele.fi/huolto.

Mielen asiakaspalvelun yhteystiedot löydät tämän vihkosen takakannesta.

Asiakaspalvelu tarvitsee laitteen mallitunnisteen ja sarjanumeron (Fabr./SN/ Nr.). Nämä tiedot löydät kylmälaitteen sisätilassa olevasta arvokilvestä ja joissakin malleissa myös laitteen astetusten kohdasta Tiedot **i**.

EPREL-tuotetietokanta

1.3.2021 alkaen energiamerkintään ja ekologista suunnittelua koskeviin vaatimuksiin liittyvät tiedot löytyvät euroopalaisesta tuotetietokannasta (EPREL). Tuotetietokantaan pääsee linkistä <https://eprel.ec.europa.eu/>. Sieltä etsitään tietoa mallitunnisteen perusteella.

Mallitunnisteen löydät kylmälaitteen sisätilassa olevasta arvokilvestä ja joissakin malleissa myös laitteen astetusten kohdasta Tiedot **i**.

Miele																										
XXXXXX	Nr. XX/ XXXXXXXXXXX.																									
<small>WEINTEMPERIERENSCHRANK-UNTERTISCH-MODELL MULTI-TEMPERATURE WINE STORAGE CABINET-UNDER-COUNTER ARMOIRE DE MISE EN TEMP. DES VINS-MOD. ENCASTRABLE SOUS PLAN ARMARIO P. ACCONDISIONAMENTO VINO-SM-COOLER-EMPOTRIBAO EN CÂMERA BRIEF-TEMPERATURE WINE CABINET</small>																										
<table border="1"><thead><tr><th>Klasse/Class</th><th>Ap-Type/AP-Type</th><th>Bruttinhalt/Gross Capacity Volume Brut./Capacidad Bruta</th><th>Gefriervermögen/Freezing Capacity Pouvoir de Congel./Capac. Congeladora</th></tr></thead><tbody><tr><td>SN-ST</td><td></td><td>XXX l</td><td></td></tr></tbody></table>	Klasse/Class	Ap-Type/AP-Type	Bruttinhalt/Gross Capacity Volume Brut./Capacidad Bruta	Gefriervermögen/Freezing Capacity Pouvoir de Congel./Capac. Congeladora	SN-ST		XXX l																			
Klasse/Class	Ap-Type/AP-Type	Bruttinhalt/Gross Capacity Volume Brut./Capacidad Bruta	Gefriervermögen/Freezing Capacity Pouvoir de Congel./Capac. Congeladora																							
SN-ST		XXX l																								
<table border="1"><thead><tr><th>Nutzhalt</th><th>Gas</th><th>/K</th><th>/G</th><th>/WEIN /KALT</th></tr><tr><th>Net Capacity</th><th>Tot</th><th>/R</th><th>/F</th><th>/WINE /CHILL</th></tr><tr><th>Volume U e</th><th>To</th><th>/R</th><th>/C</th><th></th></tr><tr><th>Capac. Util</th><th>Tot</th><th>/F</th><th>/C</th><th>/WINE /CHILL</th></tr></thead><tbody><tr><td></td><td></td><td></td><td></td><td></td></tr></tbody></table>	Nutzhalt	Gas	/K	/G	/WEIN /KALT	Net Capacity	Tot	/R	/F	/WINE /CHILL	Volume U e	To	/R	/C		Capac. Util	Tot	/F	/C	/WINE /CHILL						R600a: XXg
Nutzhalt	Gas	/K	/G	/WEIN /KALT																						
Net Capacity	Tot	/R	/F	/WINE /CHILL																						
Volume U e	To	/R	/C																							
Capac. Util	Tot	/F	/C	/WINE /CHILL																						

Takuu

Tälle laitteelle on myönnetty kahden (2) vuoden takuu.

Lisätietoja takuuehdoista löydät laitteen mukana toimitetusta erillisestä takuu-vihkosesta.

Vaatimustenmukaisuusvakuutus

Miele vakuuttaa, että tämä jääkaappi-pakastinyhdistelmä täyttää direktiivin 2014/53/EU vaatimukset.

Täydellinen vaatimustenmukaisuusvakuutus on tilattavissa verkosta osoitteesta:

- <https://miele.fi/käyttöohjehaku>
- Tarvitset tätä varten tuotteen nimen ja valmistusnumeron.

Taajuuskaista	2,4000 GHz – 2,4835 GHz
Enimmäislähetysteho	< 100 mW

Tekijänoikeudet ja lisenssit

Miele hyödyntää tietoliikennemuodulin käyttöön ja ohjaukseen omia tai muiden ohjelmistotoimittajien ohjelmistoja, jotka eivät ole ns. avoimen lähdekoodin lisenssien alaisia. Nämä ohjelmistot/ohjelmistokomponentit on suojattu tekijänoikeuslailla. Mielen ja kolmansien osapuolten ohjelmistotoimittajien tekijänoikeuksia on kunnioitettava.

Lisäksi laitteeseen integroitu tiedonsiirtomoduuli sisältää ohjelmistokomponentteja, jotka jaetaan avoimen lähdekoodin käyttöoikeusehtojen mukaan. Voit tarkastella mukana toimitettuja avoimen lähdekoodin komponentteja sekä niihin liittyviä tekijänoikeusilmoituksia, kopioita vastaavista voimassa olevista lisenssiehdoista ja tarvittaessa lisätiedoista paikallisesti Miele-laitteesi IP-osoitteen mukaan verkkoselaimella ([http\[s\]://<IP-osoite>/Licenses](http[s]://<IP-osoite>/Licenses)). Siinä mainittujen avoimen lähdekoodin käyttöehtojen vastuuta ja takuuta koskevat määräykset koskevat vain kulloistenkin tekijänoikeuksien haltijoita.

Miele Oy
Porttikaari 6
01200 Vantaa
Puhelin: (09) 875 970
Sähköposti: contact@miele-support.fi
Internet: www.miele.fi

Saksa
Miele & Cie. KG
Carl-Miele-Straße 29
33332 Gütersloh

KFFD 6741 ...

fi-FI

M.-Nr. 13 044 500 / 00 / 002