





Instrukcja użytkowania i instalacji Pralnica



Przed ustawieniem - instalacją - uruchomieniem należy **koniecznie** przeczytać instrukcję użytkowania. Dzięki temu można uniknąć zagrożeń i uszkodzeń.

Spis treści

Ochrona środowiska naturalnego	6
Wskazówki bezpieczeństwa i ostrzeżenia	7
Obsługa pralnicy	15
Panel sterowania	15
Symbole na wyświetlaczu	16
Przyciski dotykowe i wyświetlacz dotykowy z przyciskami dotykowymi	17
Ekran wyboru programów (Programy preferowane)	17
Menu podstawowe	17
Przykłady obsługi	18
Pierwsze uruchomienie	19
1. Przygotowanie prania	22
2. Załadunek pralnicy	23
3. Wybieranie programu	24
4. Dodawanie środków piorących	25
5. Start programu - koniec programu	27
Przegląd programów	28
Cechy szczególne w przebiegu programów	32
Funkcje dodatkowe	32
Pranie wstępne 	32
Płukanie wstępne 	32
Mikrofaza 	32
Płukanie plus 	32
Wirowanie	32
Ochrona przed zagniataniem	32
Zmiana przebiegu programu	33
Zmiana programu	33
Przerywanie programu	33
Włączanie pralnicy po przerwie w zasilaniu	33
Dokładanie/wyjmowanie prania	34
Czyszczenie i konserwacja	35
Czyszczenie obudowy i panelu sterowania	35
Czyszczenie szuflady na środki piorące	35
Czyszczenie bębna, zbiornika i systemu odpływowego	37
Czyszczenie sitka w dopływie wody	37

Co robić, gdy...	39
Nie można uruchomić żadnego programu piorącego	39
Przerwanie programu i komunikat błędu	40
Komunikat błędu na wyświetlaczu	41
Niezadowolające efekty prania	42
Ogólne problemy z pralnicą	43
Nie można otworzyć drzwiczek	44
Otwieranie drzwiczek przy zatkanyim odpływie i/lub braku prądu	45
Serwis	48
Kontakt w przypadku wystąpienia usterki	48
Wyposażenie dodatkowe	48
Instalacja	49
Widok z przodu	49
Widok z tyłu	50
Sytuacje instalacyjne	52
Wskazówki dotyczące ustawienia	52
Transport pralnicy na miejsce ustawienia	53
Miejsce ustawienia	54
Usuwanie zabezpieczenia transportowego	54
Montaż zabezpieczenia transportowego	56
Wypoziomowanie pralnicy	57
Pałąk mocujący dla cokołu	58
Pozycjonowanie pałąka mocującego	58
Montaż pałąka mocującego	59
Mocowanie pralnicy za pomocą pałąka mocującego	59
Zewnętrzne urządzenia sterujące	60
System inkasujący	60
Przyłącza wodne	61
Przepisy dla Niemiec	61
Przyłącze wody zimnej	61
Przyłącze wody ciepłej*	62
Odpływ wody	63
Zawór spustowy	63
Pompa spustowa	63
Podłączenie elektryczne	64
Dane techniczne	65
Deklaracja zgodności	66
Poziom administratora	67
Dostęp poprzez kod	67
Zmiana kodu	67

Spis treści

Otwieranie poziomu administratora.....	67
Opuszczanie poziomu administratora.....	67
Język	68
Jasność	68
Głośność syg. końc.....	68
Dźwięk przycisków.....	68
Głośność sygnału powitalnego	68
Dźwięk błędu.....	68
Bez zagnieceń	68
Schładzanie kąpeli.....	69
Wyłączanie wskazań	69
Wyłączanie urządzenia	70
Nazwa programu	70
Widoczność parametrów.....	70
Woda Pranie wstępne	70
Woda Pranie główne.....	71
Woda Pierwsze płuk.....	71
Woda Ostatnie płuk.....	71
Obniżone ciśnienie wody	71
Mop Odwadnianie	71
Mop Temperatura Standard plus.....	72
Mop mikrofaza.....	72
Ścierki Temp. Standard plus	72
Czujnik opróżnienia	72
Licznik wczesn. ostrzegania.....	72
Poziom Gotow./kolor.	73
Poziom Tkaniny delikatne.....	73
Temp. Pr. wst. Tk. do got./kolor.	73
Czas prania Pranie wstępne.....	73
Czas prania Tk. do got./kolor.	73
Czas prania Tkaniny delikatne.....	73
Płukanie wstępne Tk. do got./kolor.	74
Płukanie wstępne Tkaniny delikatne	74
Pranie wstępne Got./Kol./Tk. del.....	74
Płukania Tk. do got./kolor.	74
Ilość cykli Tkaniny delikatne.....	74
Programy preferowane	75
Obniżenie temperatury	78
Automatyczne dozowanie	78
Wartość regulacyjna Dozowanie 1–6	78
Wybór modułu KOM.....	78
Dostępność produktów cyfrowych Miele	79
WLAN/LAN	79

Czas sieciowy.....	80
Zewn. blokada programu	80
Sygnal obciążenia szczytowego	80
Unikanie obciążenia szczytowego	80
Remote	80
Zdalna aktualizacja (RemoteUpdate)	81
SmartGrid	81
Sterowane zużycie energii.....	81
Prąd trójfazowy.....	81
Grzanie	81
Informacje prawne.....	82
Prawa autorskie i licencje dla oprogramowania do obsługi i sterowania	82
Urządzenie inkasujące.....	82
Ustawienia dla urządzenia inkasującego.....	82
Sygnal zwrotny na urz. inkasującym	83
Blokada urzadz. inkasującego	83
Darmowe programy.....	83
Kasowanie sygnału zapłaty	83
Czas zwłoki	83

Ochrona środowiska naturalnego

Utylizacja opakowania transportowego

Opakowanie chroni urządzenie przed uszkodzeniami podczas transportu. Materiały, z których wykonano opakowanie zostały specjalnie dobrane pod kątem ochrony środowiska i techniki utylizacji i dlatego nadają się do ponownego wykorzystania.

Zwrot opakowań do obiegu materiałowego pozwala na zaoszczędzenie surowców i zmniejsza nagromadzenie odpadów.

Utylizacja starego urządzenia

To urządzenie, zgodnie z Dyrektywą Europejską 2002/96/WE oraz polską Ustawą o zużytych sprzęcie elektrycznym i elektronicznym, jest oznaczone symbolem przekreślonego kontenera na odpady.



Takie oznakowanie informuje, że sprzęt ten, po okresie jego użytkowania, nie może być umieszczany razem z innymi odpadami domowymi. Użytkownik jest zobowiązany do oddania go prowadzącym zbieranie zużytego sprzętu elektrycznego i elektronicznego. Prowadzący zbieranie, w tym lokalne punkty zbiórki, sklepy oraz gminne jednostki, tworzą odpowiedni system umożliwiający oddanie takiego sprzętu. Właściwe postępowanie ze zużyтым sprzętem elektrycznym i elektronicznym przyczynia się do uniknięcia konsekwencji szkodliwych dla zdrowia ludzi i środowiska naturalnego, wynikających z obecności składników niebezpiecznych oraz z niewłaściwego składowania i przetwarzania.

Proszę zatroszczyć się o to, aby stare urządzenie było zabezpieczone przed dziećmi do momentu odtransportowania.

Wskazówki bezpieczeństwa i ostrzeżenia

Ta pralnica spełnia wymagania obowiązujących przepisów bezpieczeństwa. Nieprawidłowe użytkowanie może jednak doprowadzić do wyrządzenia szkód osobowych i rzeczowych.

Przed uruchomieniem pralnicy należy uważnie przeczytać instrukcję użytkowania. Zawiera ona ważne wskazówki dotyczące montażu, bezpieczeństwa, użytkowania i konserwacji. Dzięki temu można uniknąć zagrożeń i uszkodzeń urządzenia.

Zgodnie z normą IEC 60335-1 firma Miele wyraźnie zwraca uwagę na to, że należy koniecznie przeczytać rozdział dotyczący instalacji pralnicy oraz wskazówki bezpieczeństwa i ostrzeżenia i bezwzględnie się do nich stosować.

Firma Miele nie może zostać pociągnięta do odpowiedzialności za szkody, które zostaną spowodowane w wyniku nieprzestrzegania tych wskazówek.

Zachować tę instrukcję i przekazać ją ewentualnemu następnemu posiadaczowi urządzenia.

Jeśli urządzenie będzie obsługiwane również przez inne osoby, wówczas należy im udostępnić te wskazówki bezpieczeństwa i ostrzeżenia i/lub je z nimi zapoznać.

Użytkowanie zgodne z przeznaczeniem

- ▶ Pralnica jest przeznaczona wyłącznie do prania takich tekstyliów, które są oznaczone przez producenta na etykiecie konserwacyjnej jako nadające się do prania. Inne zastosowania są potencjalnie niebezpieczne. Producent nie odpowiada za szkody, które zostaną spowodowane stosowaniem niezgodnym z przeznaczeniem lub nieprawidłową obsługą urządzenia.
- ▶ Urządzenia należy używać zgodnie z instrukcją użytkowania, regularnie je konserwować i kontrolować pod kątem prawidłowości działania.
- ▶ Pralnica nie jest przeznaczona do użytkowania na zewnątrz pomieszczeń.

Wskazówki bezpieczeństwa i ostrzeżenia

- ▶ Ta pralnica może być również użytkowana w obszarach publicznych.
- ▶ Osoby, które ze względu na upośledzenie psychiczne, umysłowe lub fizyczne, czy też brak doświadczenia lub niewiedzę, nie są w stanie bezpiecznie obsługiwać urządzenia, nie mogą z niego korzystać bez nadzoru lub wskazań osoby odpowiedzialnej.
- ▶ Dzieci poniżej 8 roku życia należy trzymać z daleka od pralnicy, chyba że są pod stałym nadzorem.
- ▶ Dzieciom powyżej 8 roku życia wolno używać pralnicy bez nadzoru tylko wtedy, gdy została im ona objaśniona w takim stopniu, że mogą z niej bezpiecznie korzystać. Dzieci muszą być w stanie rozpoznać i zrozumieć możliwe zagrożenia wynikające z nieprawidłowej obsługi.
- ▶ Dzieci nie mogą przeprowadzać zabiegów czyszczenia lub konserwacji pralnicy bez nadzoru.
- ▶ Nadzorować dzieci znajdujące się w pobliżu pralnicy. Nigdy nie pozwalać dzieciom na bawienie się pralnicą.

Bezpieczeństwo techniczne

▶ Skontrolować pralnicę przed instalacją pod kątem widocznych uszkodzeń. Nie instalować ani nie uruchamiać uszkodzonej pralnicy.

▶ Elektryczne bezpieczeństwo tej pralnicy jest zagwarantowane tylko wtedy, gdy jest ona podłączona do przepisowej instalacji ochronnej.

To bardzo ważne, żeby ten podstawowy środek bezpieczeństwa był sprawny, a w razie wątpliwości należy zlecić sprawdzenie instalacji elektrycznej przez wykwalifikowanego elektryka.

Firma Miele nie może zostać pociągnięta do odpowiedzialności za szkody spowodowane brakiem lub nieciągłością przewodu ochronnego.

▶ Nieprawidłowo przeprowadzone naprawy mogą się stać przyczyną poważnych zagrożeń dla użytkownika, za które producent nie ponosi odpowiedzialności. Naprawy mogą być przeprowadzane wyłącznie przez fachowców autoryzowanych przez firmę Miele, w przeciwnym razie w przypadku wystąpienia kolejnych uszkodzeń nie będą respektowane żadne roszczenia gwarancyjne.

▶ Nie podejmować w pralnicy żadnych zmian, które nie są wyraźnie dozwolone przez firmę Miele.

▶ W przypadku wystąpienia awarii lub podczas czyszczenia i konserwacji urządzenie jest tylko wtedy odłączone od sieci, gdy:

- wtyczka pralnicy jest wyjęta z gniazdka,
- wyłączony jest odpowiedni bezpiecznik budowlanej instalacji elektrycznej,
- odpowiedni bezpiecznik topikowy jest całkowicie wykręcony z oprawki.

Patrz również rozdział „Instalacja“, punkt „Podłączenie elektryczne“.

Wskazówki bezpieczeństwa i ostrzeżenia

- ▶ Gdy uszkodzony jest kabel zasilający, musi on zostać wymieniony przez specjalistę autoryzowanego przez producenta, żeby uniknąć zagrożeń dla użytkownika.
- ▶ Pralnicę można podłączać do doprowadzenia wody wyłącznie za pomocą zestawu nowych węży. Nie wolno wykorzystywać ponownie starych węży. Węże należy kontrolować w regularnych odstępach czasu. Można je wówczas wymienić w odpowiednim momencie i uniknąć szkód wodnych.
- ▶ Uszkodzone podzespoły mogą zostać wymienione wyłącznie na oryginalne części zamienne Miele. Tylko w przypadku takich części firma Miele może zagwarantować spełnienie wymagań bezpieczeństwa w pełnym zakresie.
- ▶ Ze względów bezpieczeństwa nie należy stosować przedłużaczy, gniazd wielokrotnych itp. (zagrożenie pożarowe przez przegrzanie).
- ▶ Przy wykorzystaniu komercyjnym dla tej pralnicy obowiązują ogólne przepisy BHP. Zaleca się przeprowadzanie kontroli zgodnie z obowiązującymi w tym zakresie przepisami. Wymagana do dokumentacji kontrolnej książka kontrolna jest dostępna w serwisie firmy Miele.
- ▶ To urządzenie nie może być użytkowane w miejscach niestacjonarnych (np. na statkach).
- ▶ Przestrzegać wskazówek zamieszczonych w rozdziale „Instalacja“ oraz w rozdziale „Dane techniczne“.
- ▶ Gdy pralnica jest zaopatrzona we wtyczkę, należy zawsze zagwarantować dostępność wtyczki, żeby istniała możliwość odłączenia pralnicy od zasilania.

Wskazówki bezpieczeństwa i ostrzeżenia

- ▶ Jeśli przewidziano podłączenie na stałe, po stronie instalacji musi być ciągle dostępny wielobiegunowy wyłącznik, żeby odłączyć pralnicę od zasilania.
- ▶ Ze względu na szczególne wymagania (np. odnośnie temperatury, wilgotności, odporności chemicznej, ścieralności i wibracji) ta pralnica jest wyposażona w specjalny element świetlny. Ten specjalny element świetlny może być wykorzystywany wyłącznie w przewidzianym dla niego celu. Nie nadaje się on do oświetlania pomieszczeń. Wymiana może zostać dokonana wyłącznie przez fachowca autoryzowanego przez firmę Miele lub serwis firmy Miele.
- ▶ Niezawodna i bezpieczna praca pralnicy jest zagwarantowana tylko wtedy, gdy pralnica jest podłączona do publicznej sieci elektrycznej.

Prawidłowe użytkowanie

- ▶ Maksymalna wielkość załadunku wynosi 7,0 kg (suchego prania). Częściowo mniejsze wielkości załadunku dla poszczególnych programów można odnaleźć w rozdziale „Przegląd programów“.
- ▶ Nie ustawiać pralnicy w pomieszczeniach zagrożonych mrozem. Zamarznięte węże mogą ulec pęknięciu lub rozerwaniu, natomiast sprawność części elektronicznych może się obniżyć w ujemnych temperaturach.
- ▶ Przed pierwszym uruchomieniem należy usunąć zabezpieczenie transportowe znajdujące się z tyłu pralnicy (patrz rozdział „Instalacja“, punkt „Usuwanie zabezpieczenia transportowego“). Przy wirowaniu pozostawione zabezpieczenie może spowodować uszkodzenie pralnicy i stojących obok urządzeń/mebli.
- ▶ W przypadku dłuższej nieobecności (np. w czasie urlopu), należy zamykać zawór wody, szczególnie wtedy, gdy w pobliżu brak jest w podłodze kratki ściekowej.

Wskazówki bezpieczeństwa i ostrzeżenia

- ▶ Zwrócić uwagę, żeby wraz z pranymi rzeczami do bębna nie dostały się żadne ciała obce (np. gwoździe, igły, monety, spinacze biurowe). W szczególności opiłki metalu, które mogą się znajdować w nakładkach do czyszczenia, należy wytrząsnąć przed praniem. Ciała obce mogą uszkodzić podzespoły urządzenia (np. bęben, komorę bębna). Uszkodzone podzespoły mogą z kolei spowodować uszkodzenie prania.
- ▶ Przy prawidłowym dozowaniu środków piorących odkamienianie pralnicy nie jest konieczne. Jeśli jednak w urządzeniu osadzi się tak duża ilość kamienia, że konieczne będzie jego usunięcie, należy w tym celu zastosować specjalne środki odwapniające z ochroną antykorozyjną. Takie specjalne środki odwapniające można nabyć w sklepach specjalistycznych Miele lub w serwisie Miele. Należy ściśle przestrzegać instrukcji dotyczących stosowania podanych na opakowaniu.
- ▶ W przypadku tekstyliów, które zostały potraktowane środkami czyszczącymi zawierającymi rozpuszczalniki, należy sprawdzić, czy takie tekstylia mogą być przygotowywane w pralnicy. Kryteria kontrolne to wskazówki dotyczące zagrożeń, wpływ produktów na środowisko i inne informacje.
- ▶ Nigdy nie stosować w pralnicy środków czyszczących zawierających rozpuszczalniki (jak np. benzyna pralnicza). Podzespoły urządzenia mogą ulec uszkodzeniu i mogą wystąpić trujące opary. Zagrożenie pożarowe i wybuchowe!
- ▶ Nie przechowywać ani nie używać w pobliżu pralnicy benzyny, nafty lub innych substancji łatwopalnych. Zagrożenie pożarowe i wybuchowe.

Wskazówki bezpieczeństwa i ostrzeżenia

- ▶ Środki farbujące muszą być przeznaczone do stosowania w pralnicach. Proszę ściśle przestrzegać wskazówek dotyczących stosowania podanych przez producenta.
- ▶ Związki siarki zawarte w środkach odbarwiających mogą doprowadzić do korozji. Nie wolno stosować środków odbarwiających w pralnicy.
- ▶ Unikać kontaktu powierzchni stalowych (frontu, pokrywy, poszycia) z płynnymi środkami czyszczącymi i dezynfekującymi zawierającymi chlor lub podchloryn sodu. Oddziaływanie tych środków na stal szlachetną może wywołać korozję. Agresywne pary chloru mogą również spowodować korozję. Nie przechowywać otwartych pojemników z tymi środkami w bezpośrednim sąsiedztwie urządzenia.
- ▶ Do czyszczenia pralnicy nie wolno stosować myjki wysokociśnieniowej ani strumienia wody.
- ▶ W przypadku stosowania kombinacji pomocniczych środków piorących i produktów specjalnych należy bezwzględnie przestrzegać wskazówek producenta. W celu uniknięcia szkód materiałowych i gwałtownych reakcji chemicznych każdy środek wykorzystywać wyłącznie do zastosowań przewidzianych przez producenta.
- ▶ Jeśli środek piorący dostanie się do oczu, natychmiast wypłukać go obficie letnią wodą. W razie przypadkowego połknięcia natychmiast zasięgnąć porady lekarskiej. Osoby z uszkodzeniami skóry lub ze skórą wrażliwą powinny unikać kontaktu ze środkiem piorącym.
- ▶ Przy dokładaniu lub wyjmowaniu prania podczas prania głównego może dojść do kontaktu ze środkami piorącymi, w szczególności w przypadku zewnętrznego dozowania środków piorących. Zachować ostrożność przy sięganiu do bębna. W przypadku kontaktu kąpielii piorącej ze skórą natychmiast spłukać kąpiel piorącą letnią wodą.

Wskazówki bezpieczeństwa i ostrzeżenia



Wyposażenie

- ▶ Elementy wyposażenia mogą zostać dobudowane lub wbudowane tylko wtedy, gdy jest to wyraźnie dozwolone przez firmę Miele. Jeśli zostaną dobudowane lub wbudowane inne elementy, przepadają roszczenia wynikające z gwarancji, rękojmi i/lub odpowiedzialności za produkt.
- ▶ Suszarki Miele i pralnice Miele mogą być ustawiane w formie słupka. W tym celu wymagany jest połączeniowy zestaw montażowy, dostępny jako wyposażenie dodatkowe. Należy zwrócić uwagę na to, czy zestaw montażowy pasuje do suszarki i pralnicy Miele.
- ▶ Zwrócić uwagę, czy dostępny jako wyposażenie dodatkowe cokół Miele pasuje do tej pralnicy.

Firma Miele nie może zostać pociągnięta do odpowiedzialności za szkody, które zostaną spowodowane w wyniku nieprzestrzegania wskazówek bezpieczeństwa i ostrzeżeń.

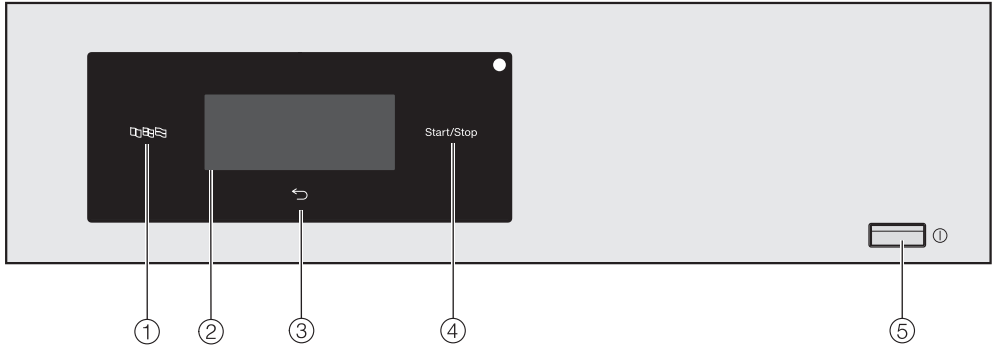























Panel sterowania





- ① **Przycisk dotykowy Język** 
Do wybierania aktualnego języka obsługi.
Po zakończeniu programu zostanie z powrotem wyświetlony język administratora.
- ② **Wyświetlacz dotykowy z przyciskami dotykowymi**
Pokazuje wybrany program.
Za pomocą przycisków dotykowych na wyświetlaczu dotykowym wybiera się ustawienia programu.
- ③ **Przycisk dotykowy Powrót** 
Przełącza jeden poziom menu z powrotem.
- ④ **Przycisk dotykowy Start/Stop**
Uruchamia wybrany program i przerywa uruchomiony program.
- ⑤ **Przycisk** 
Do włączania i wyłączenia pralnicy. Pralnica wyłącza się automatycznie, żeby zaoszczędzić energię. Wyłączenie następuje w ciągu 15 minut po zakończeniu programu/ochrony przed zagniataniem lub po włączeniu, jeśli nie nastąpi dalsza obsługa.

Obsługa pralnicy

Symbole na wyświetlaczu

Programy	Pozostałe symbole
 Mop	 Temperatura
 Mop plus	 Ilość obrotów
 Ścierki	 Funkcje dodatkowe
 Ścierki plus	 Pranie wstępne
 Ścierki do grilla	 Prasowanie wstępne
 Ścierki do grilla plus	 Mikrofaza
 Bawełna PRO	 Płukanie plus
 Olej/tłuszcz Specjalny	 Płukanie wstępne
 Pył/mąka Specjalny	
 Pranie intensywne	
 Tkaniny do gotowania	
 Tkaniny kolorowe	
 Tkaniny delikatne	
 Expres	
 Czyszczenie urządzenia	
 Odplyw/Wirowanie	

Przyciski dotykowe i wyświetlacz dotykowy z przyciskami dotykowymi

Przyciski dotykowe ,  i *Start/Stop* oraz przyciski dotykowe na wyświetlaczu reagują na kontakt z palcem. Każde dotknięcie zostaje potwierdzone dźwiękiem. Głośność dźwięku przycisków można zmienić lub wyłączyć (patrz rozdział „Poziom administrator“).

Panel sterowania z przyciskami dotykowymi i wyświetlaczem dotykowym może zostać zarysowany przez spiczaste lub ostre przedmioty, jak np. długopis.

Panelu sterowania należy dotykać wyłącznie palcami.

Ekran wyboru programów (Programy preferowane)



Ekran wyboru programów w stanie fabrycznym pokazuje 4 programy.

Żądany program zostaje wybrany, a następnie uruchomiony, przez dotknięcie czubkiem palca.

W menu Preferowane można wybierać różne programy. Ilość programów pokazywanych na ekranie wyboru programów może zostać ustalona od czterech do jednego programu.

Menu podstawowe

Menu podstawowe programu prania pokazuje następujące wartości:

Ścierki do grilla
70°C | 1400 obr/min 0:51 h

- wybrany program
- ustawioną temperaturę
- ustawioną ilość obrotów wirowania
- czas trwania programu

Obsługa pralnicy

Przykłady obsługi

Listy wyboru

Po strzałkach \wedge i \vee po prawej stronie wyświetlacza można rozpoznać, czy lista wyboru jest dostępna.

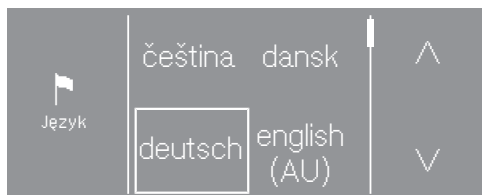

Naciśnięcie przycisku dotykowego \vee przesuwa listę wyboru do dołu. Naciśnięcie przycisku dotykowego \wedge przesuwa listę wyboru do góry.

Pasek przewijania wskazuje, że istnieją dalsze możliwości wyboru.

Aktualnie wybrana wartość jest zaznaczona ramką.

Nacisnąć żądaną wartość, żeby ją wybrać.

Wybór uproszczony

Jeśli nie są widoczne żadne strzałki, wybór ogranicza się do wyświetlanych wartości.

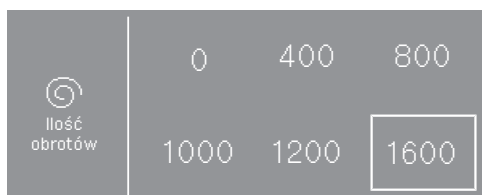

Aktualnie wybrana wartość jest zaznaczona ramką.

Nacisnąć żądaną wartość, żeby ją wybrać.

Wychodzenie z podmenu

Podmenu opuszcza się przez wybranie przycisku dotykowego powrót \leftarrow .

Gdy wartość wybrana w podmenu nie zostanie potwierdzona za pomocą OK, wówczas po wybraniu przycisku dotykowego \leftarrow wartość ta zostanie odrzucona.

⚠ Szkody przez nieprawidłowe ustawienie i podłączenie.
Nieprawidłowe ustawienie i podłączenie pralnicy może doprowadzić do wyrządzenia poważnych szkód rzeczowych.
Proszę przestrzegać wskazówek zamieszczonych w rozdziale „Instalacja“.

Opróżnianie bębna

W bębnie może znajdować się kabłąk węży odpływowego i/lub materiały montażowe.

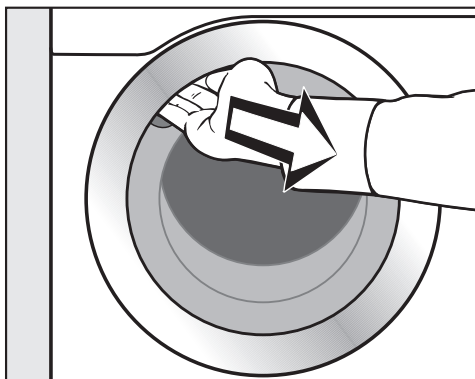

- Otworzyć drzwiczki przez pociągnięcie.
- Wyjąć kabłąk i materiały montażowe.
- Zamknąć drzwiczki z lekkim rozmachem.

Włączanie pralnicy

- Nacisnąć przycisk ①.

Zostaje wyświetlony ekran powitalny.

Przy pierwszym uruchomieniu dokonywane są ustawienia dla codziennej pracy pralnicy. Niektóre ustawienia mogą zostać zmienione tylko podczas pierwszego uruchomienia. Później są one możliwe do zmiany wyłącznie przez serwis Miele.
Przeprowadzić kompletnie pierwsze uruchomienie.

Ustawienia są dodatkowo opisane w rozdziale „Poziom administrator“.

Ustawianie języka wyświetlacza

Pojawia się wezwanie do ustawienia języka wyświetlacza. Przesłanie języka jest możliwe w każdej chwili (patrz rozdział „Poziom administrator“, punkt „Język“).

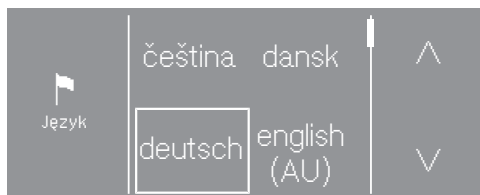

- Naciskać przycisk dotykowy ^ lub v, aż na wyświetlaczu pojawi się żądany język.
- Nacisnąć przycisk dotykowy żądanego języka.

Wybrany język zostaje zaznaczony przez ramkę i wyświetlacz przechodzi do następnego ustawienia.

Pierwsze uruchomienie

Ustawianie jasności wyświetlacza

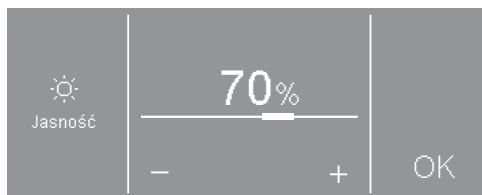

- Korzystając z przycisków dotykowych – i + ustawić żądaną jasność i potwierdzić przyciskiem dotykowym OK.

Wyświetlacz przechodzi do następnego ustawienia.

Wskazówka dotycząca urządzeń zewnętrznych

Pojawia się wskazówka dotycząca zewnętrznego sprzętu.

- Potwierdzić przyciskiem dotykowym OK.

Przed pierwszym uruchomieniem podłączyć XCI-Box lub adapter, albo wsunąć moduł komunikacyjny do wnęki modułowej. W tym celu pralnica musi być odłączona od sieci elektrycznej. Dopiero potem rozpocząć pierwsze uruchomienie.

Konfigurowanie urządzenia inkasującego

W celu skonfigurowania urządzenia inkasującego proszę przeczytać rozdział „Poziom administrator“, punkt „Urządzenie inkasujące“.

Jeśli nie chce się konfigurować żadnego urządzenia inkasującego, konfigurowanie urządzenia inkasującego można również pominąć.

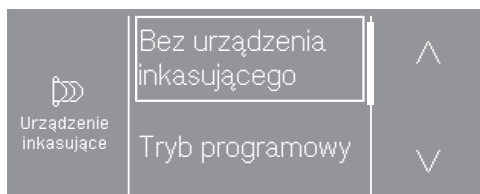

- Nacisnąć przycisk dotykowy Bez urządzenia inkasującego.

Wyświetlacz przechodzi do następnego ustawienia.

Wybieranie wody do prania wstępnego



- Nacisnąć przycisk dotykowy <20°, gdy pralnica jest podłączona tylko do wody zimnej, lub ciepła, gdy pralnica jest podłączona do wody zimnej i ciepłej.

Wyświetlacz przechodzi do następnego ustawienia.

Wybieranie wody do prania głównego



- Nacisnąć przycisk dotykowy $< 20^{\circ}$, gdy pralka jest podłączona tylko do wody zimnej, lub ciepła, gdy pralka jest podłączona do wody zimnej i ciepłej.

Wyświetlacz pokazuje dalsze informacje.

Usuwanie zabezpieczenia transportowego

Wyświetlacz przypomina o tym, że musi zostać usunięte zabezpieczenie transportowe.

 Szkody przez nie usunięte zabezpieczenie transportowe.

Nie usunięte zabezpieczenie transportowe może doprowadzić do uszkodzeń pralki i stojących obok mebli/urządzeń.

Usunąć zabezpieczenie transportowe zgodnie z opisem w rozdziale „Instalacja“.

- Potwierdzić usunięcie zabezpieczenia transportowego przez naciśnięcie przycisku OK.

Na wyświetlaczu pojawia się komunikat: Kontynuować uruchamianie zgodnie z instrukcją użytkownika.

- Potwierdzić komunikat za pomocą przycisku dotykowego OK.

Kończenie pierwszego uruchomienia

Aby zakończyć pierwsze uruchomienie, musi zostać uruchomiony program *Tkaniny delikatne* bez prania i bez środków piorących.

W przypadku zaniku zasilania przed startem pierwszego programu prania (np. przez wyłączenie za pomocą przycisku ①) pierwsze uruchomienie może zostać przeprowadzone jeszcze raz.

Gdy program prania trwa dłużej niż 20 minut, ponowne pierwsze uruchomienie się nie odbędzie.

- Odkręcić zawory z wodą.
- Nacisnąć przycisk dotykowy *Tkaniny delikatne*.

Tkaniny delikatne
40°C | 1200 obr/min 0:43 h

- Nacisnąć przycisk dotykowy *Start/ Stop*.

Po zakończeniu programu pierwsze uruchomienie jest zakończone.

1. Przygotowanie prania

 Szkodę przez ciała obce.

Gwoździe, monety, spinacze biurowe itd. mogą uszkodzić tekstylia i podzespoły urządzenia.

Skontrolować rzeczy do prania lub pranie przed rozpoczęciem programu pod kątem występowania ciał obcych i je usunąć.

 Szkodę przez środki czyszczące zawierające rozpuszczalniki.

Benzyna do czyszczenia, środki do usuwania plam itd. mogą uszkodzić elementy z tworzyw sztucznych. Przy postępowaniu z tekstyliami zwrócić uwagę na to, żeby nie doszło do zwilżenia tymi środkami żadnych elementów z tworzyw sztucznych.

 Zagrożenie wybuchowe przez środki czyszczące zawierające rozpuszczalniki.

Przy stosowaniu środków czyszczących zawierających rozpuszczalniki może dojść do utworzenia mieszaniny wybuchowej.

Nie stosować w pralnicy żadnych środków czyszczących zawierających rozpuszczalniki.

Sortowanie rzeczy do prania

- Rozdzielić od siebie mopy i ścierki.
- Wytrząsnąć dobrze mopy i ścierki, żeby do bębna nie dostały się z nimi żadne większe zanieczyszczenia.

Sortowanie prania

- Opróżnić kieszenie.
- Usunąć przed praniem ew. plamy na tekstyliach. Zebrać plamy za pomocą niefarbującej ściereczki.
- Posortować tekstylia według kolorów i symboli umieszczonych na etykietach konserwacyjnych.

Wskazówka: Nie prać żadnych tekstyliów, które mają oznaczenie **nie prać** (symbol konserwacyjny ).

2. Załadunek pralnicy

Otwieranie drzwiczek

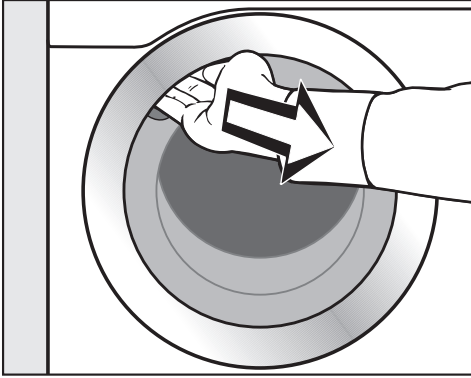

- Chwycić za zagłębienie uchwyty i otworzyć drzwiczki przez pociągnięcie.

Skontrolować bęben pod kątem ciał obcych, zanim włoży się do niego pranie.

- Włożyć do bębna mopy lub ścierki.
- Pranie wkładane do bębna powinno być luźno rozłożone.

Sztuki prania o różnej wielkości poprawiają skuteczność prania i lepiej się rozkładają w bębnie podczas wirowania.

Przy maksymalnej wielkości załadunku zużycie energii i wody jest najniższe w stosunku do całkowitej ilości prania. Przeladowanie pogarsza efekt prania i powoduje wzmożone tworzenie zanieczyszczeń.

Zamykanie drzwiczek

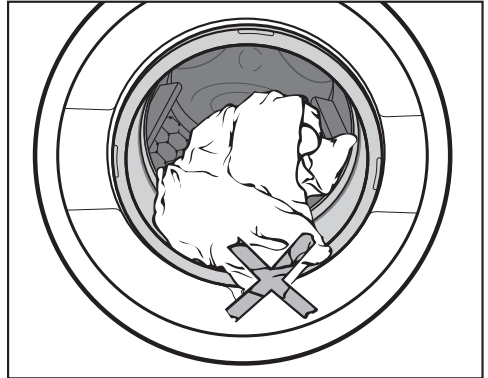

- Zwrócić uwagę, żeby nie przytrzasnąć prania pomiędzy drzwiczkami i kołnierzem uszczelniającym.

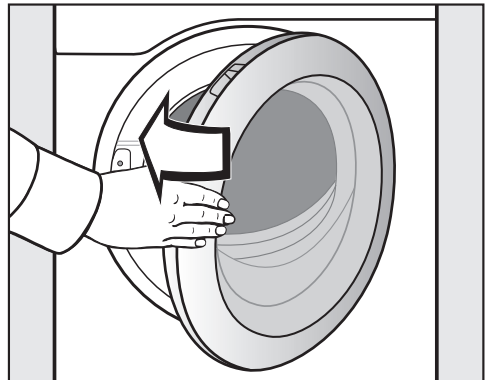

- Zamknąć drzwiczki z lekkim rozmachem.

3. Wybieranie programu

Włączanie pralnicy

- Nacisnąć przycisk ①.

Włącza się oświetlenie bębna.

Oświetlenie bębna gaśnie automatycznie po 5 minutach lub po uruchomieniu programu.

Wybieranie programu

Ekran wyboru programów w stanie fabrycznym pokazuje 4 różne programy.

- Nacisnąć przycisk dotykowy żądane go programu.

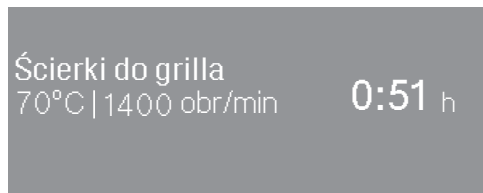

Na wyświetlaczu pojawia się menu podstawowe wybranego programu.

Przycisk dotykowy *Start/Stop* pulsuje światłem.

Przykłady dla ekranu wyboru programów

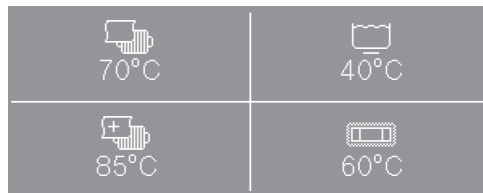

Ekran wyboru programów z 4 programami



Ekran wyboru programów z 3 programami



Ekran wyboru programów z 2 programami

Zmiana ekranu wyboru programów

Można zmienić wybór i miejsce programów na ekranie wyboru programów.

- Proszę postępować zgodnie z opisem w rozdziale „Poziom administratora“, punkt „Programy preferowane“.

4. Dodawanie środków piorących

Szuflada na środki piorące

Można stosować wszystkie środki piorące, które są przeznaczone do pralek automatycznych.

Dozowanie środków piorących

Przy dozowaniu proszę przestrzegać wskazówek producenta środków piorących.

Przedozowanie prowadzi do zwiększonego wytwarzania piany.
Unikać przedozowania.

Dozowanie zależy od:

- ilości prania
- stopnia zabrudzenia prania
- twardości wody.

Zakres twardości	Twardość całkowita w mmol/l	Twardość niemiecka °dH
miękka (I)	0-1,5	0-8,4
średnia (II)	1,5-2,5	8,4-14
twarda (III)	powyżej 2,5	powyżej 14

Gdy zakres twardości nie jest znany, należy zasięgnąć informacji w lokalnym przedsiębiorstwie wodociągowym.

Uzupełnianie środków piorących

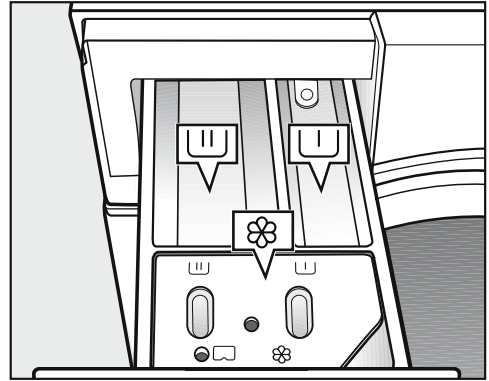



- Wyciągnąć szufladę na środki piorące i napełnić komory środkami piorącymi.

- ┌ Środek piorący do prania wstępnego (zalecany podział całkowitej ilości środka piorącego: $\frac{1}{3}$ do komory ┌ i $\frac{2}{3}$ do komory ┌┌)
- ┌┌ Środek piorący do prania głównego
- ⊗ Płyn zmiękczający, płyn usztywniający, krochmal w płynie

4. Dodawanie środków piorących

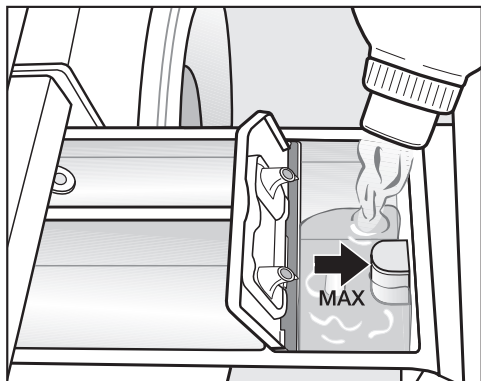
Automatyczne płukanie zmiękczające, usztywniające lub krochmalenie



- Wlać płyn zmiękczający, płyn usztywniający lub krochmal w płynie do komory . **Przestrzegać maksymalnego poziomu napełnienia.**

Środek zostanie spłukany przy ostatnim płukaniu. Po zakończeniu programu prania w komorze  pozostaje niewielka ilość wody.

Wskazówka: Po wielokrotnym automatycznym krochmaleniu należy oczyścić komorę spłukiwania, a w szczególności zasysacz.

Środki odbarwiające i farbujące

 Szkodę przez środki odbarwiające.

Środki odbarwiające prowadzą do wystąpienia korozji w pralnicy.

Nie stosować w pralnicy żadnych środków odbarwiających.

Środki farbujące muszą być przeznaczone do stosowania w pralnicach. Bezwzględnie przestrzegać wskazówek użytkownika producenta.

Zewnętrzne dozowanie

Pralnica jest przygotowana do podłączenia do zewnętrznego systemu dozowania środków piorących. Dla zewnętrznego dozowania wymagany jest zestaw montażowy do przebudowy, który musi zostać zainstalowany przez sprzedawcę lub serwis Miele.

5. Start programu - koniec programu

Urządzenie inkasujące

Jeśli występuje urządzenie inkasujące, proszę zwrócić uwagę na wezwanie do zapłaty na wyświetlaczu.

Nie przerywać programu po uruchomieniu programu. W zależności od ustawienia może dojść do utraty opłaty wniesionej w urządzeniu inkasującym.

Uruchamianie programu

Gdy tylko program może zostać uruchomiony, przycisk dotykowy *Start/Stop* pulsuje światłem.

- Nacisnąć przycisk dotykowy *Start/Stop*.

Drzwiczki zostają zablokowane (symbol ) i następuje uruchomienie programu.

Po starcie na wyświetlaczu jest pokazywany czas trwania programu. Dodatkowo na wyświetlaczu pokazywany jest przebieg programu.

Wskazówka: Po naciśnięciu przycisku dotykowego **i** można wyświetlić ustawioną temperaturę, ilość obrotów wirowania i uaktywnione funkcje dodatkowe.

Zakończenie programu

Podczas ochrony przed zagniataniem drzwiczki są jeszcze zablokowane. Drzwiczki mogą jednak zostać w każdej chwili odblokowane przez naciśnięcie przycisku *Start/Stop*.

Wymywanie prania

- Otworzyć drzwiczki przez pociągnięcie.
- Wyjąć pranie.

Rzeczy, które nie zostaną wyjęte, przy następnym praniu mogą się zbiec lub zafarbować inne rzeczy. Wyjąć całe pranie z bębna.

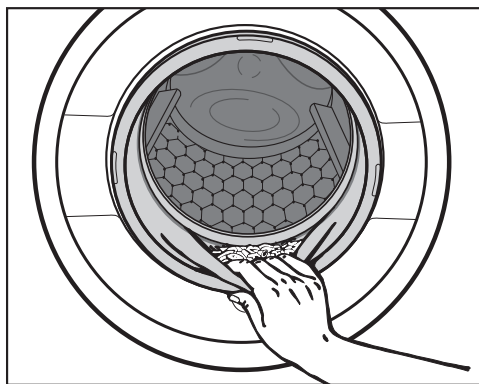











- Sprawdzić kołnierz uszczelniający przy drzwiczkach pod kątem ciał obcych.

Wskazówka: Pozostawić drzwiczki nieco uchylone, żeby bęben mógł schnąć.

- Wyłączyć pralnicę przyciskiem .







Wskazówka: Pozostawić szufladę na środki piorące nieco otwartą, żeby mogła schnąć.

Przegląd programów

 Mop 60 °C maks. 7,0 kg		
Artykuły	Mopy z bawełny, tkanin mieszanych lub mikrofazy	
Wskazówki	<ul style="list-style-type: none"> - Stosować odpowiednie specjalne środki piorące. - Przed praniem głównym zostanie przeprowadzone odwadnianie* i płukanie wstępne. 	
1400 obr/min	Funkcje dodatkowe: 2. płukanie wstępne  , Mikrofaza 	Cykle płukania: 2–5*
 Mop plus 40 °C maks. 7,0 kg		
Artykuły	Mopy z bawełny, tkanin mieszanych lub mikrofazy	
Wskazówki	<ul style="list-style-type: none"> - Stosować odpowiednie specjalne środki piorące. - Ustawiona wstępnie temperatura może zostać zmieniona.* - Przed praniem głównym zostanie przeprowadzone odwadnianie* i płukanie wstępne. 	
1400 obr/min	Funkcje dodatkowe: 2. płukanie wstępne  , Mikrofaza 	Cykle płukania: 2–5*
 Ścierki 60 °C maks. 3,5 kg		
Artykuły	Ścierki z bawełny, tkanin mieszanych lub mikrofazy	
Wskazówki	<ul style="list-style-type: none"> - Stosować odpowiednie specjalne środki piorące. - Przed praniem głównym zostanie przeprowadzone płukanie wstępne. 	
1400 obr/min	Funkcje dodatkowe: Pranie wstępne 	Cykle płukania: 2–5*
 Ścierki plus 60 °C maks. 3,5 kg		
Artykuły	Ścierki z bawełny, tkanin mieszanych lub mikrofazy	
Wskazówki	<ul style="list-style-type: none"> - Stosować odpowiednie specjalne środki piorące. - Ustawiona wstępnie temperatura może zostać zmieniona.* - Przed praniem głównym zostanie przeprowadzone płukanie wstępne. 	
1400 obr/min	Funkcje dodatkowe: Pranie wstępne 	Cykle płukania: 2–5*









* Ustawienia mogą zostać zmienione poprzez poziom administratora.

Przegląd programów

 Ścierki do grilla 70 °C do 90 °C		maks. 3,5 kg
Artykuły	Ścierki z bawełny, które zostały użyte do czyszczenia grilla itd.	
Wskazówki	Przed praniem głównym zostanie przeprowadzone pranie wstępne.	
1400 obr/min		Cykle płukania: 3
 Ścierki do grilla plus 85 °C		maks. 3,5 kg
Artykuły	Ścierki z bawełny, które zostały użyte do czyszczenia grilla itd.	
Wskazówki	<ul style="list-style-type: none"> - Przed praniem głównym zostanie przeprowadzone pranie wstępne. - Po praniu głównym zostanie przeprowadzona dezynfekcja (85 °C/15 min). 	
1400 obr/min		Cykle płukania: 3-6*
 Bawełna PRO 60 °C		maks. 7,0 kg
Artykuły	Tekstyliia z tkanin mieszanych (50% bawełny i 50% poliestru)	
Wskazówki	<ul style="list-style-type: none"> - Szczególnie wydajny program prania do normalnie zabrudzonych tekstyliów z bawełny lub mieszanek bawełny z włóknami syntetycznymi, jak np. odzież robocza. 	
1400 obr/min	Funkcje dodatkowe: Pranie wstępne 	Cykle płukania: 2
 Olej/tłuszcz Specjalny 60 °C do 90 °C		maks. 7,0 kg
Artykuły	Fartuchy robocze, kurtki robocze, czapki, ścierki z bawełny lub tkanin mieszanych	
Wskazówki	<ul style="list-style-type: none"> - W przypadku silniejszych zabrudzeń uaktywnić pranie wstępne. - Zastosować środki piorące w płynie. 	
1400 obr/min	Funkcje dodatkowe: Pranie wstępne 	Cykle płukania: 3





* Ustawienia mogą zostać zmienione poprzez poziom administratora.

Przegląd programów

 Pył/mąka Specjalny 40 °C do 90 °C maks. 7,0 kg		
Artykuły	Odzież robocza zabrudzona pyłem lub mąką, ścierki do przykrywania i sprzątania z bawełny lub tkanin mieszanych	
Wskazówki	<ul style="list-style-type: none"> - Dzięki automatycznemu płukaniu wstępnemu zostaną usunięte większe zabrudzenia. W przypadku silniejszych zabrudzeń wybrać drugie płukanie wstępne. - W przypadku mocno przywartych zabrudzeń wybrać pranie wstępne. 	
1400 obr/min	Funkcje dodatkowe: Pranie wstępne  , Płukanie wstępne 	Cykle płukania: 3
 Pranie intensywne 60 °C do 90 °C maks. 7,0 kg		
Artykuły	Mocno zabrudzona odzież robocza z bawełny, lnu lub tkanin mieszanych	
Wskazówki	Dzięki wysokiemu poziomowi wody osiągnąca jest szczególnie dobra skuteczność prania i płukania.	
1400 obr/min	Funkcje dodatkowe: Pranie wstępne 	Cykle płukania: 2
 Tkaniny do gotowania 90 °C maks. 7,0 kg		
Artykuły	Tekstylia z bawełny, lnu lub tkanin mieszanych	
Wskazówki	Można zaprogramować dodatkowe płukanie wstępne.*	
1400 obr/min	Funkcje dodatkowe: Pranie wstępne 	Cykle płukania: 2-5*
 Tkaniny kolorowe 30 °C do 60 °C maks. 7,0 kg		
Artykuły	Tekstylia z bawełny, lnu lub tkanin mieszanych	
Wskazówki	<ul style="list-style-type: none"> - Ciemne tekstylia prać w środkach piorących do kolorów lub w środkach płynnych. - Można zaprogramować dodatkowe płukanie wstępne.* 	
1400 obr/min	Funkcje dodatkowe: Pranie wstępne 	Cykle płukania: 2-5*

* Ustawienia mogą zostać zmienione poprzez poziom administratora.

Przegląd programów

 Tkaniny delikatne 30 °C do 60 °C		maks. 3,5 kg
Artykuły	Tekstylia z włókien syntetycznych, tkanin mieszanych lub delikatnie wykończonej bawełny	
Wskazówki	<ul style="list-style-type: none"> - W przypadku tekstyliów wrażliwych na zagniatanie należy zredukować ilość obrotów wirowania końcowego. - Można zaprogramować dodatkowe płukanie wstępne.* 	
1200 obr/min	Funkcje dodatkowe: Pranie wstępne 	Cykle płukania: 2-4*
 Expres 20 °C do 60 °C		maks. 3,5 kg
Artykuły	Tekstylia z bawełny, które były niewiele noszone lub wykazują tylko niewielkie zabrudzenia	
1400 obr/min	Funkcje dodatkowe: Płukanie plus 	Cykle płukania: 1
Czyszczenie urządzenia 70 °C		bez ładunku
	<p>Do czyszczenia zbiornika kąpeli piorącej i systemu odpływowego.</p> <ul style="list-style-type: none"> - Podać uniwersalny środek piorący do komory . - Przy częstym stosowaniu programów dezynfekujących należy regularnie stosować program <i>Czyszczenie urządzenia</i>. 	
Odływ/Wirowanie		maks. 7,0 kg
Wskazówki	Przestrzegać ustawionej ilości obrotów.	
1400 obr/min		

* Ustawienia mogą zostać zmienione poprzez poziom administratora.

Cechy szczególne w przebiegu programów

Funkcje dodatkowe

Przy tworzeniu programów preferowanych programy prania mogą zostać uzupełnione przez funkcje dodatkowe.

Nie wszystkie funkcje dodatkowe mogą zostać wybrane w każdym programie prania. Jeśli jakaś funkcja dodatkowa nie jest oferowana, oznacza to, że nie jest ona dozwolona dla programu prania.

Pranie wstępne

Do mocno zabrudzonego prania można wybrać pranie wstępne. Większe zabrudzenia zostaną oddzielone i usunięte przed praniem głównym.

Płukanie wstępne

Pranie zostanie wypłukane przed praniem głównym w celu usunięcia większych ilości zabrudzeń, takich jak kurz, piasek.

Mikrofaza

Mopy mikrofazowe zostaną delikatnie schłodzone na koniec prania głównego.

Płukanie plus

Dla uzyskania szczególnie dobrego efektu płukania można uaktywnić dodatkowy cykl płukania.

Wirowanie

Ilość obrotów wirowania końcowego

Przy tworzeniu programów preferowanych można ustalić ilość obrotów wirowania końcowego.

Nie można jednak wybrać ilości obrotów wirowania końcowego wyższej niż podana w przeglądzie programów.

Wirowanie między płukaniem

Pranie jest wirowane po praniu głównym i pomiędzy płukaniem. W przypadku zredukowania ilości obrotów wirowania końcowego zostaje również ew. odpowiednio zredukowana ilość obrotów wirowania między płukaniem.

Wyłączenie wirowania między płukaniem i wirowania końcowego

- Wybrać ustawienie programowe *Ilość obrotów 0*.

Po ostatnim płukaniu woda zostaje odpompowana i włącza się ochrona przed zagniataniem.

Ochrona przed zagniataniem

Bęben porusza się jeszcze nawet do 30 minut po zakończeniu programu, aby zapobiec tworzeniu zagnieceń. Pralnica może zostać otwarta w każdej chwili.

W niektórych programach ochrona przed zagniataniem po zakończeniu programu się nie odbywa.

W trybie działania z urządzeniem inkasującym przerwanie lub zmiana programu nie są możliwe.

Jeśli pralka zostanie wyłączona w bieżącym programie, funkcja czuwania nie wyłączy kompletnie pralki po 15 minutach. W bębnie może się jeszcze znajdować woda, dlatego funkcje bezpieczeństwa są nadal aktywne.

Zmiana programu

Zmiana programu nie jest możliwa po starcie programu.

Aby wybrać inny program należy przełączyć uruchomiony program.

Przerywanie programu

Program prania można przerwać w każdej chwili po starcie.

- Nacisnąć przycisk dotykowy *Start/Stop*.
- Wybrać Przerwanie programu.

Pralka odpompowuje kąpiel piorącą. Program zostaje przerwany. Blokada drzwiczek zostaje zwolniona.

- Otworzyć drzwiczki przez pociągnięcie.
- Wyjąć pranie.

Aby wybrać inny program:

- Zamknąć drzwiczki.
- Wybrać żądany program.
- W razie potrzeby uzupełnić środek piorący w szufladzie na środki piorące.
- Nacisnąć przycisk dotykowy *Start/Stop*.

Nowy program zostaje uruchomiony.

Włączanie pralnicy po przerwie w zasilaniu

Jeśli podczas prania pralka zostanie wyłączona przyciskiem ①, program zostanie wstrzymany.

- Włączyć z powrotem pralnicę przyciskiem ①.
- Zwrócić uwagę na komunikat na wyświetlaczu.
- Nacisnąć przycisk *Start/Stop*.

Jeśli wyłączenie nastąpiło z powodu awarii zasilania, program zostaje wstrzymany.

- Po przywróceniu zasilania potwierdzić komunikat na wyświetlaczu za pomocą *OK*.
- Nacisnąć przycisk *Start/Stop*.

Program jest kontynuowany.

Zmiana przebiegu programu

Dokładanie/wyjmowanie prania

W ciągu pierwszych minut po starcie programu można dołożyć lub wyjąć pranie.

- Nacisnąć przycisk *Start/Stop*.

Na wyświetlaczu pojawia się następująca zawartość:

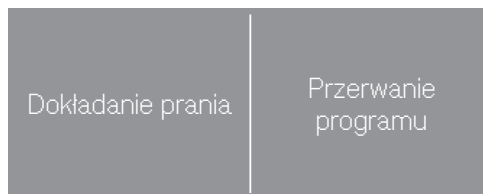

- Nacisnąć przycisk dotykowy *Dokładanie prania*.

Program prania zostaje wstrzymany i drzwiczki zostają odblokowane.

- Otworzyć drzwiczki przez pociągnięcie.
- Dołożyć pranie lub wyjąć pojedyncze sztuki prania.
- Zamknąć drzwiczki.
- Nacisnąć przycisk *Start/Stop*.

Program prania jest kontynuowany.

Po rozpoczęciu programu pralnia nie może ustalić żadnych zmian w ilości prania.

Dlatego po dołożeniu lub wyjęciu prania urządzenie zachowuje się zawsze tak, jak przy maksymalnym załadunku.

Drzwiczek nie można otworzyć, gdy:

- temperatura kąpieli piorącej przekracza 55 °C.

Przy temperaturze w bębnie przekraczającej 55 °C blokada drzwiczek pozostaje aktywna. Dezaktywacja blokady następuje dopiero po opadnięciu temperatury poniżej 55 °C.

⚠ Niebezpieczeństwo porażenia prądem.

Prace czyszczące i konserwacyjne mogą być przeprowadzane wyłącznie na urządzeniu pozbawionym prądu.

Odłączyć pralnicę od sieci elektrycznej.

Czyszczenie obudowy i panelu sterowania

⚠ Szkody przez środki czyszczące. Środki czyszczące zawierające rozpuszczalniki, środki szorujące, środki do mycia szkła lub środki uniwersalne mogą uszkodzić powierzchnie z tworzyw sztucznych i inne elementy. Nie stosować żadnego z tych środków czyszczących.

⚠ Szkody przez wnikającą wodę. Ciśnienie strumienia wody może spowodować dostanie się wody do pralnicy i uszkodzenie podzespołów. Nie spryskiwać pralnicy strumieniem wody.

- Wyczyścić obudowę i panel łagodnym środkiem czyszczącym lub roztworem mydła i wytrzeć do sucha miękką ściereczką.
- Bęben, jak również niektóre elementy urządzenia ze stali szlachetnej, należy czyścić odpowiednim środkiem przeznaczonym do czyszczenia stali szlachetnej.

Czyszczenie szuflady na środki piorące

Stosowanie niskich temperatur prania i płynnych środków piorących sprzyja namnażaniu drobnoustrojów w szufladzie na środki piorące.

- Ze względów higienicznych należy regularnie czyścić całą szufladę na środki piorące.

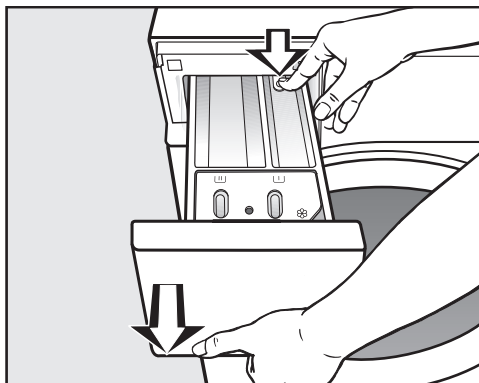

- Wyciągnąć do oporu szufladę na środki piorące, nacisnąć przycisk odblokowujący i wyjąć szufladę.
- Umyć szufladę ciepłą wodą.

Czyszczenie i konserwacja

Czyszczenie zasysacza i kanału

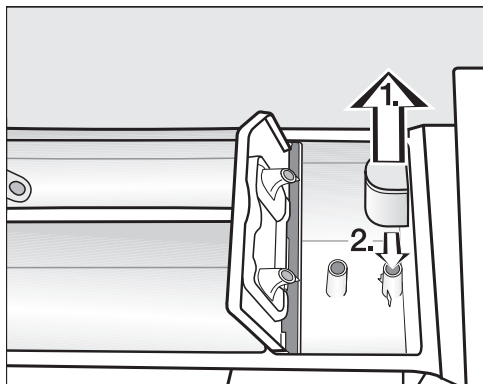

- Wyciągnąć zasysacz z komory ☼. Umyć zasysacz pod bieżącą ciepłą wodą. Wyczyścić również rurkę, na którą założony jest zasysacz.
- Założyć z powrotem zasysacz.

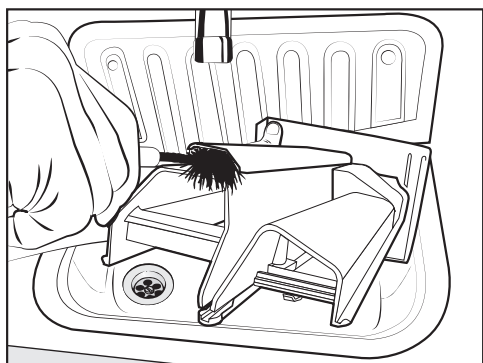

- Wyczyścić kanał spłukiwania płynu zmiękczającego ciepłą wodą i szczoteczką.

Czyszczenie wnętrza szuflady na środki piorące

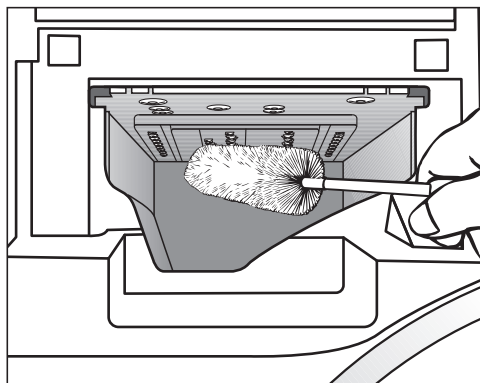

- Za pomocą szczotki do butelek usunąć resztki środków piorących i osady wapnia z dysz spłukujących szuflady na środki piorące.
- Włożyć z powrotem szufladę na środki piorące.

Wskazówka: Pozostawić szufladę na środki piorące nieco otwartą, żeby mogła schnąć.

Czyszczenie bębna, zbiornika i systemu odpływowego

W razie potrzeby można wyczyścić bęben, zbiornik i system odpływowy.

- Uruchomić program *Czyszczenie urządzenia*.
- Napełnić proszkiem do prania komorę  szuflady na środki piorące.
- Po zakończeniu programu skontrolować wnętrze bębna i usunąć ew. pozostałe większe zabrudzenia.

Przy częstym korzystaniu z programów dezynfekujących program *Czyszczenie urządzenia* należy stosować regularnie.

Czyszczenie sitka w dopływie wody

W celu ochrony zaworu dopływowego pralka jest zaopatrzona w sitko. Proszę kontrolować to sitko co 6 miesięcy. W przypadku częstych przerw w instalacji wodociągowej czas ten może być krótszy.

Czyszczenie sitek w węzłach dopływowych

- Zakręcić zawór z wodą.
- Odkręcić wąż dopływowy od zaworu wodnego.

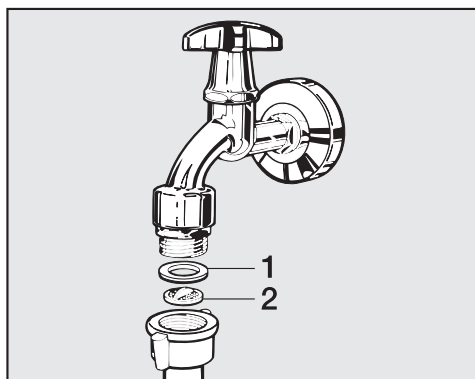

- Wyjąć uszczelkę gumową **1** z prowadnicy.
- Chwycić szczypcami lub kombinerkami kołnierz sitka plastikowego **2** i wyciągnąć sitko.
- Wyczyścić sitko plastikowe.
- Ponowny montaż odbywa się w odwrotnej kolejności.

Zwrócić uwagę na to, żeby z połączenia gwintowego nie wypływała woda.

Dokręcić połączenie gwintowe.

Czyszczenie i konserwacja

Czyszczenie siatek w króćcach zaworów dopływowych

- Odkręcić ostrożnie szczypcami żebrowaną nakrętkę z tworzywa sztucznego od króćca dopływowego.

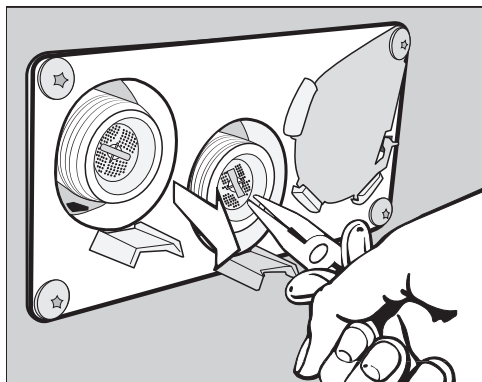

- Wyciągnąć sitko za mostek za pomocą kombinerek lub szczypiec i je wyczyścić. Ponowny montaż odbywa się w odwrotnej kolejności.

Po czyszczeniu założyć z powrotem sitko.

Większość usterek i błędów, do których dochodzi podczas codziennego użytkowania, można usunąć samodzielnie. W wielu przypadkach pozwoli to zaoszczędzić czas i koszty, ponieważ nie ma wówczas potrzeby wzywania serwisu.





Poniższa tabela powinna być pomocna w ustaleniu przyczyn ewentualnych usterek i błędów i ich usunięciu.

Nie można uruchomić żadnego programu piorącego

Problem	Przyczyna i postępowanie
Wyświetlacz pozostaje ciemny a przycisk dotykowy Start/Stop świeci się stale lub nie pulsuje światłem.	<p>Pralnica nie ma prądu.</p> <ul style="list-style-type: none">■ Sprawdzić, czy pralnica jest włączona.■ Sprawdzić, czy pralnica jest podłączona elektrycznie.■ Sprawdzić, czy bezpieczniki instalacji budynku są w porządku.
	<p>Pralnica wyłączyła się automatycznie ze względu na oszczędzanie energii.</p> <ul style="list-style-type: none">■ Włączyć z powrotem pralnicę przyciskiem ①.
Wyświetlacz pokazuje komunikat: i Nie można zablokować drzwiczek. Wezwać serwis.	<p>Drzwiczki nie są prawidłowo zamknięte. Blokada drzwiczek nie mogła się zatrzasnąć.</p> <ul style="list-style-type: none">■ Zamknąć drzwiczki jeszcze raz.■ Uruchomić ponownie program. Jeśli komunikat błędu pojawi się ponownie, wezwać serwis.
Po wybraniu programu Wirowanie nie następuje start programu.	<p>Pierwsze uruchomienie nie zostało przeprowadzone.</p> <ul style="list-style-type: none">■ Przeprowadzić <i>pierwsze uruchomienie</i>, zgodnie z opisem w rozdziale o tej samej nazwie.
Wyświetlacz jest ciemny i przycisk Start/Stop miga powoli	<p>Wyświetlacz wyłącza się automatycznie w celu oszczędzania energii.</p> <ul style="list-style-type: none">■ Nacisnąć jakiś przycisk. Wyświetlacz włącza się z powrotem.

Co robić, gdy...

Przerwanie programu i komunikat błędu

Problem	Przyczyna i postępowanie
 Błąd odpływu wody. Wyczyścić filtr spustowy i pompę. Sprawdzić wąż odpływowy.	Odływ wody jest zablokowany lub utrudniony. Wąż odpływowy jest ułożony zbyt wysoko. <ul style="list-style-type: none">■ Wyczyścić filtr odpływowy i pompę spustową.■ Maksymalna wysokość odpompowywania wynosi 1 m.
 Błąd dopływu wody. Otworzyć zawór z wodą.	Dopływ wody jest zablokowany lub utrudniony. <ul style="list-style-type: none">■ Sprawdzić, czy zawór wody jest wystarczająco otwarty.■ Sprawdzić, czy wąż dopływowo nie jest załamany.
	Ciśnienie wody jest zbyt niskie. <ul style="list-style-type: none">■ Włączyć ustawienie Obniżone ciśnienie wody (patrz rozdział „Poziom administratora“, punkt „Niskie ciśnienie wody“).
	Sitka w dopływie wody są zatkane. <ul style="list-style-type: none">■ Wyczyścić sitka (patrz rozdział „Czyszczenie i konserwacja“, punkt „Czyszczenie siatek w dopływie wody“).
 Reakcja Waterproof	Zareagował system ochrony przed zalaniem. <ul style="list-style-type: none">■ Zamknąć zawór z wodą.■ Wezwać serwis.
 Błąd F. Jeśli ponowne uruchomienie urządzenia nie zakończy się sukcesem, wezwać serwis.	Doszło do wystąpienia usterki. <ul style="list-style-type: none">■ Odłączyć pralnicę od sieci elektrycznej.■ Odczekać przynajmniej 2 minuty, zanim znowu podłączy się pralnicę do sieci elektrycznej.■ Włączyć z powrotem pralnicę.■ Uruchomić ponownie program. Jeśli komunikat błędu pojawi się ponownie, wezwać serwis.

Komunikat błędu na wyświetlaczu¹

Problem	Przyczyna i postępowanie
i Pusty pojemnik dozujący	Jeden z pojemników na środki piorące dla zewnętrznego dozowania jest pusty. ■ Napełnić pojemnik na środki piorące.
i Pusty pojemnik dozujący 1	Pojemnik na środki piorące 1 dla zewnętrznego dozowania jest prawie pusty. Komunikat może dotyczyć pojemników 1 do 6. ■ Napełnić pojemnik na środki piorące. ■ Zresetować licznik wczesnego ostrzegania pojemnika (patrz rozdział „Poziom administrator“, punkt „Licznik wczesnego ostrzegania“).
i Sprawdzić dopływ ciepłej wody	Dopływ ciepłej wody jest zablokowany lub utrudniony. ■ Sprawdzić, czy zawór ciepłej wody jest wystarczająco otwarty. ■ Sprawdzić, czy wąż dopływowy nie jest załamany.
i Wypoziomować urządzenie. Wirowanie prania nie jest optymalne	Podczas wirowania końcowego ustawiona ilość obrotów wirowania nie została osiągnięta z powodu zbyt dużego niewyważenia. ■ Sprawdzić, czy pralnica jest wypoziomowana. ■ Odwirować ponownie pranie.
i Urządzenie nieuszczelne	Pralnica lub zawór spustowy są nieuszczelne. ■ Zamknąć zawór z wodą. ■ Wezwać serwis.



¹ Wskazówki są wyświetlane na koniec programu oraz przy włączaniu i muszą zostać potwierdzone przyciskiem dotykowym OK.

Co robić, gdy...

Niezadowolające efekty prania

Problem	Przyczyna i postępowanie
Pranie nie zostaje do-prane w płynnym środ-ku piorącym.	<p>Środki piorące w płynie nie zawierają wybielaczy. Pla-my z owoców, kawy lub herbaty mogą nie zostać usunięte.</p> <ul style="list-style-type: none">■ Zastosować proszek do prania z wybielaczem.■ Napełnić komorę  solą do odplamiania, a środek piorący w płynie podać w dozowniku kulowym.■ Nigdy nie podawać razem do szuflady środków piorących w płynie i soli do odplamiania.
Na upranych ciemnych tekstyliach znajdują się białe pozostałości, podobne do proszku do prania.	<p>Środki piorące zawierają nierozpuszczalne w wodzie składniki (zeolity) do zmiękczenia wody. To one osadzają się na tekstyliach.</p> <ul style="list-style-type: none">■ Spróbować usunąć pozostałości po wysuszeniu za pomocą szczoteczki.■ Ciemne tekstylia należy w przyszłości prać w środkach piorących bez zeolitów. Środki piorące w płynie z reguły nie zawierają zeolitów.
Tekstylia ze szczególnie tłustymi zabrudzeniami nie są dobrze wyczyszczone.	<ul style="list-style-type: none">■ Wybrać program z praniem wstępnym. Przeprowadzić pranie wstępne ze środkiem piorącym w płynie.■ Do prania głównego stosować nadal dostępne w handlu proszki do prania. <p>Do mocno zabrudzonej odzieży roboczej do prania głównego zalecane są dedykowane środki piorące. Proszę zasięgnąć informacji w wyspecjalizowanych punktach sprzedaży środków piorących i czyszczących.</p>
Na upranych tkaninach pozostają szare, elastyczne osady (tłuste wykwit).	<p>Dozowanie środków piorących było za niskie. Pranie było mocno zabrudzone tłuszczem (olejami, maściami).</p> <ul style="list-style-type: none">■ Przy tak zabrudzonym praniu należy albo dodać więcej środka piorącego, albo zastosować środek piorący w płynie.■ Przed następnym praniem należy uruchomić program piorący o temperaturze 60 °C z płynnym środkiem piorącym bez prania.

Ogólne problemy z pralnicą

Problem	Przyczyna i postępowanie
Pralnica nie stoi spokojnie podczas wirowania.	Nóżki urządzenia nie stoją równomiernie i nie są zakontrowane. <ul style="list-style-type: none"> ■ Wyrównać pralnicę stabilnie i zakontrować nóżki.
W szufladzie na środki piorące pozostają większe pozostałości środków piorących.	Ciśnienie wody jest niewystarczające. <ul style="list-style-type: none"> ■ Wyczyścić sitka w dopływie wody. <p>Proszek do prania w połączeniu ze środkami odwapniającymi wodę ma tendencje do sklejanania.</p> <ul style="list-style-type: none"> ■ Wyczyścić szufladę na środki piorące, a w przyszłości napełniać najpierw środki piorące i dopiero potem środki odwapniające wodę.
Płyn zmiękczający nie jest całkowicie sfluksiwany lub w komorze  zostaje zbyt dużo wody.	Zasysacz nie jest prawidłowo osadzony lub jest zatkany. <ul style="list-style-type: none"> ■ Wyczyścić zasysacz, patrz rozdział „Czyszczenie i konserwacja“, punkt „Czyszczenie szuflady na środki piorące“.
Na wyświetlaczu jest obcy język.	Ustawienia języka zostały zmienione. <ul style="list-style-type: none"> ■ Wyłączyć i z powrotem włączyć pralnicę. <p>Na wyświetlaczu jest pokazywany ustawiony język administracyjny.</p> <p>Język administracyjny został zmieniony.</p> <ul style="list-style-type: none"> ■ Ustawić swój zwykły język (patrz rozdział „Poziom administratora“, punkt „Język“).
Pralnica nie odwirowała prania tak jak zwykle. Panie jest jeszcze mokre.	Przy wirowaniu końcowym zostało zmierzone duże niewyważenie i nastąpiło automatyczne zredukowanie ilości obrotów. <ul style="list-style-type: none"> ■ Zawsze wkładać do bębna duże i małe sztuki prania, żeby osiągnąć lepsze rozłożenie ładunku.
Bęben się nie porusza, ale program odbywa się dalej.	<ul style="list-style-type: none"> ■ Wyłączyć pralnicę przyciskiem  i włączyć ją z powrotem. ■ Zwrócić uwagę na komunikat na wyświetlaczu. ■ Nacisnąć przycisk <i>Start/Stop</i>. <p>Bęben znowu się obraca i program jest kontynuowany.</p>

Co robić, gdy...

Nie można otworzyć drzwiczek

Problem	Przyczyna i postępowanie
Drzwiczki nie dają się otworzyć podczas prania.	<p>Podczas prania drzwiczki są zablokowane.</p> <ul style="list-style-type: none">■ Nacisnąć przycisk dotykowy <i>Start/Stop</i>.■ Wybrać pozycję <i>Przerwanie programu</i> lub <i>Dokładanie prania</i>. <p>Drzwiczki zostają odblokowane i można je teraz otworzyć.</p> <p>W bębnie znajduje się jeszcze woda i pralnica nie może jej odpompować.</p> <ul style="list-style-type: none">■ Wyczyścić system odpływowy, zgodnie z opisem w punkcie „Otwieranie drzwiczek przy zatkanym odpływie i/lub braku prądu”.
Po zakończeniu lub przerwaniu programu na wyświetlaczu pojawia się komunikat: ⏸️↓ Program przerwany.	<p>W celu ochrony przed oparzeniami nie można otworzyć drzwiczek przy temperaturze kąpieli piorącej wyższej niż 55 °C.</p> <ul style="list-style-type: none">■ Proszę poczekać, aż temperatura w bębnie opadnie i zgaśnie wskazanie na wyświetlaczu.
Wyświetlacz pokazuje komunikat: ⚠️ Zamek drzwiczek jest zablokowany. Wezwać serwis.	<p>Zamek drzwiczek jest zablokowany.</p> <ul style="list-style-type: none">■ Wezwać serwis.

Otwieranie drzwiczek przy zatkany odpływie i/lub braku prądu

⚠ Niebezpieczeństwo porażenia prądem.

Prace związane z czyszczeniem i konserwacją mogą być przeprowadzane wyłącznie na urządzeniu pozbawionym prądu.

Odłączyć pralnicę od sieci elektrycznej.

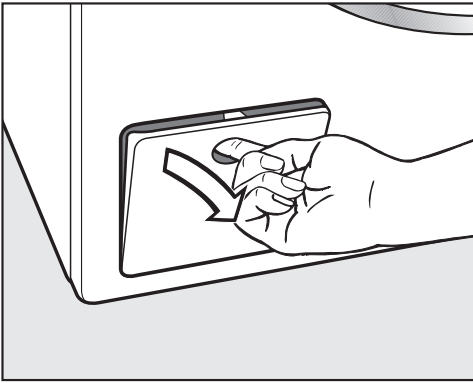

- Otworzyć klapkę systemu odpływowego.

Zatkany odpływ

Gdy odpływ jest zatkany, w pralnicy może się znajdować większa ilość wody (maks. 30 l).

⚠ Niebezpieczeństwo odniesienia oparzeń przez gorącą kąpiel piorącą. Jeśli tuż przedtem odbywało się pranie w wysokiej temperaturze, wypływająca kąpiel piorąca jest gorąca. Spuścić ostrożnie kąpiel piorącą.

Opróżnianie bębna...

...za pośrednictwem filtra odpływowego

- Podstawić pod klapkę jakieś naczynie.

⚠ Nie wykręcać całkowicie filtra odpływowego.

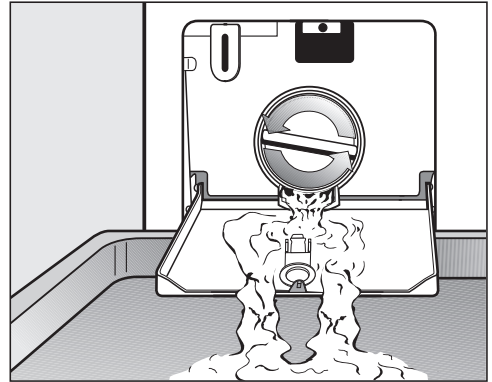

- Odkręcać powoli filtr odpływowy, aż zacznie wypływać woda.
- Dokręcić z powrotem filtr odpływowy, żeby przerwać wypływanie wody.

Co robić, gdy...

Czyszczenie filtra odpływowego

Jeśli nie wypływa już więcej woda:

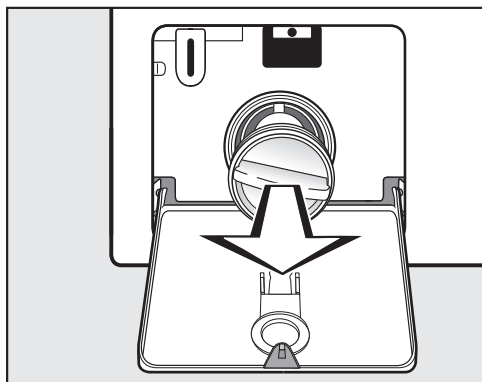

- Wykręcić całkowicie filtr odpływowy.
- Dokładnie wyczyścić filtr odpływowy.

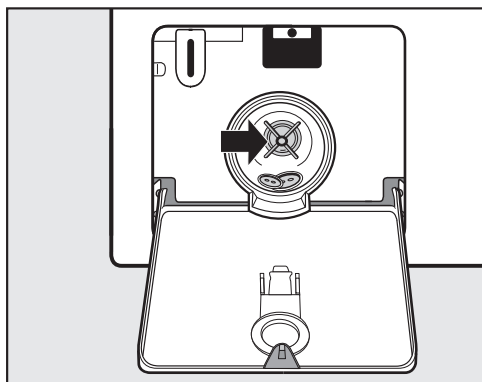

- Sprawdzić, czy skrzydełka pompy spustowej łatwo się obracają.
- Ewentualnie usunąć ciała obce (guziki, monety itp.) i wyczyścić wnętrze.
- Założyć z powrotem filtr odpływowy i dobrze go dokręcić.

⚠ Szkody przez wypływającą wodę.

Jeśli filtr odpływowy nie zostanie z powrotem założony i dobrze dokręcony, z pralnicy będzie wypływać woda.

Założyć z powrotem filtr odpływowy i dobrze go dokręcić.

Otwieranie drzwiczek

⚠ Niebezpieczeństwo zranień przez obracający się bęben.

Przy sięganiu do obracającego się jeszcze bębna zachodzi znaczne ryzyko odniesienia obrażeń.

Przed wyjęciem prania zawsze należy się upewnić, że bęben jest nieruchomy.

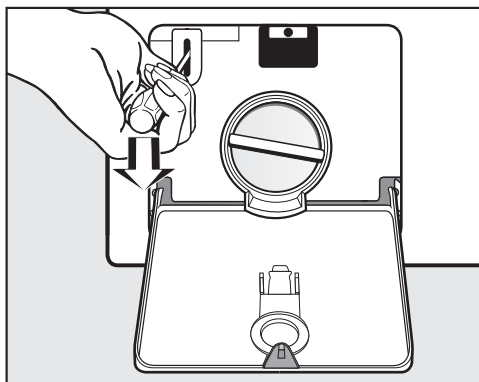

- Odblokować drzwiczki za pomocą śrubokręta.
- Otworzyć drzwiczki przez pociągnięcie.

Opróżnianie bębna...

...za pośrednictwem zaworu spustowego

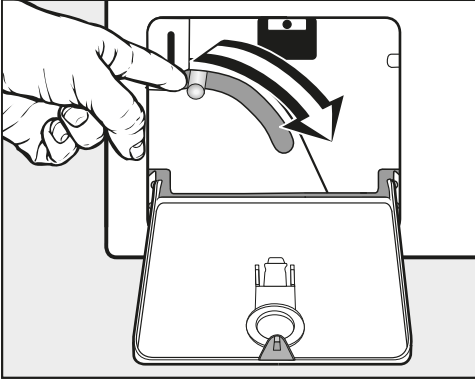

- Nacisnąć do dołu dźwignię odblokowywania awaryjnego i ją przytrzymać, aż nie będzie więcej wypływać woda.

Otwieranie drzwiczek

⚠ Niebezpieczeństwo zranień przez obracający się bęben.

Przy sięganiu do obracającego się jeszcze bębna zachodzi znaczne ryzyko odniesienia obrażeń.

Przed wyjęciem prania zawsze należy się upewnić, że bęben jest nieruchomy.

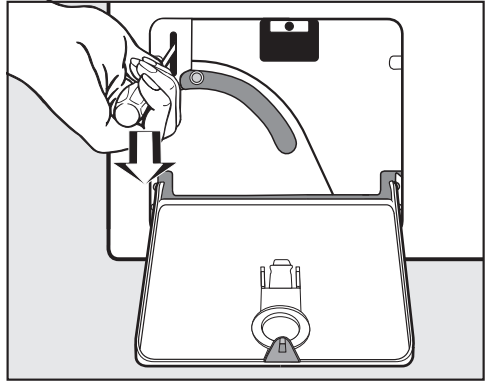

- Odblokować drzwiczki za pomocą śrubokręta.
- Otworzyć drzwiczki przez pociągnięcie.

Kontakt w przypadku wystąpienia usterki

W razie wystąpienia usterek, których nie można usunąć samodzielnie, proszę powiadomić sprzedawcę Miele lub serwis Miele.

Dane kontaktowe serwisu Miele znajdują się na końcu tego dokumentu.

Serwis wymaga podania modelu i numeru fabrycznego urządzenia. Obie te informacje znajdują się na tabliczce znamionowej.

Tabliczkę znamionową można znaleźć nad szybą drzwiczek, gdy drzwiczki pralnicy zostaną otwarte:

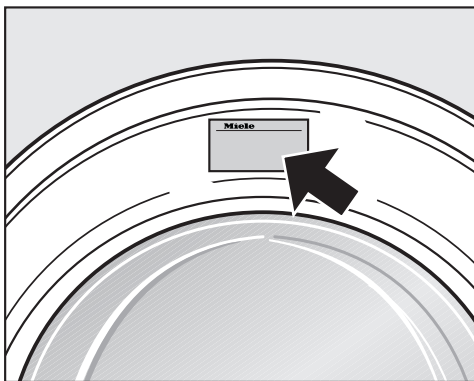

Wyposażenie dodatkowe

Wyposażenie dodatkowe dla tej pralnicy można nabyć w sklepach specjalistycznych lub w serwisie firmy Miele.

Widok z przodu

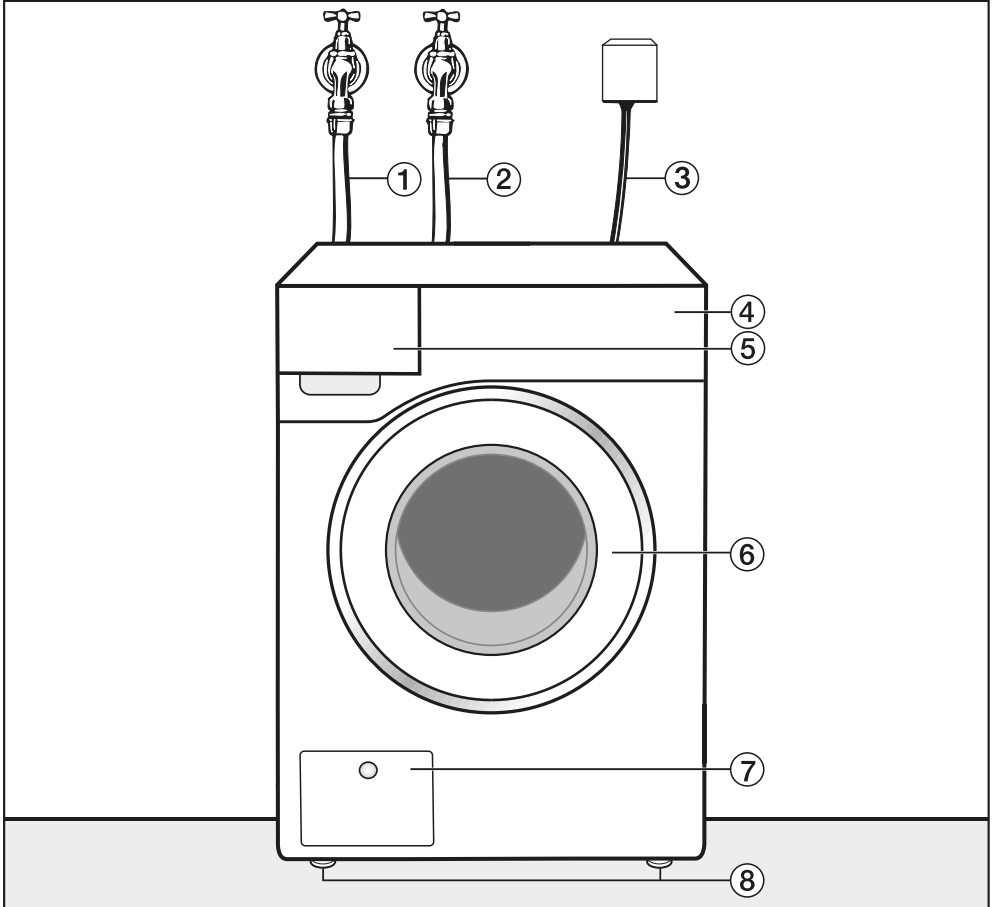

- ① Wąż dopływowy wody zimnej
- ② Wąż dopływowy wody ciepłej
- ③ Podłączenie elektryczne
- ④ Panel sterowania
- ⑤ Szuflada na środki piorące
- ⑥ Drzwiczki
- ⑦ Klapka filtra odpływowego i pompy spustowej ew. zaworu spustowego i odblokowywania awaryjnego
- ⑧ Nóżki regulowane na wysokość

Instalacja

Widok z tyłu

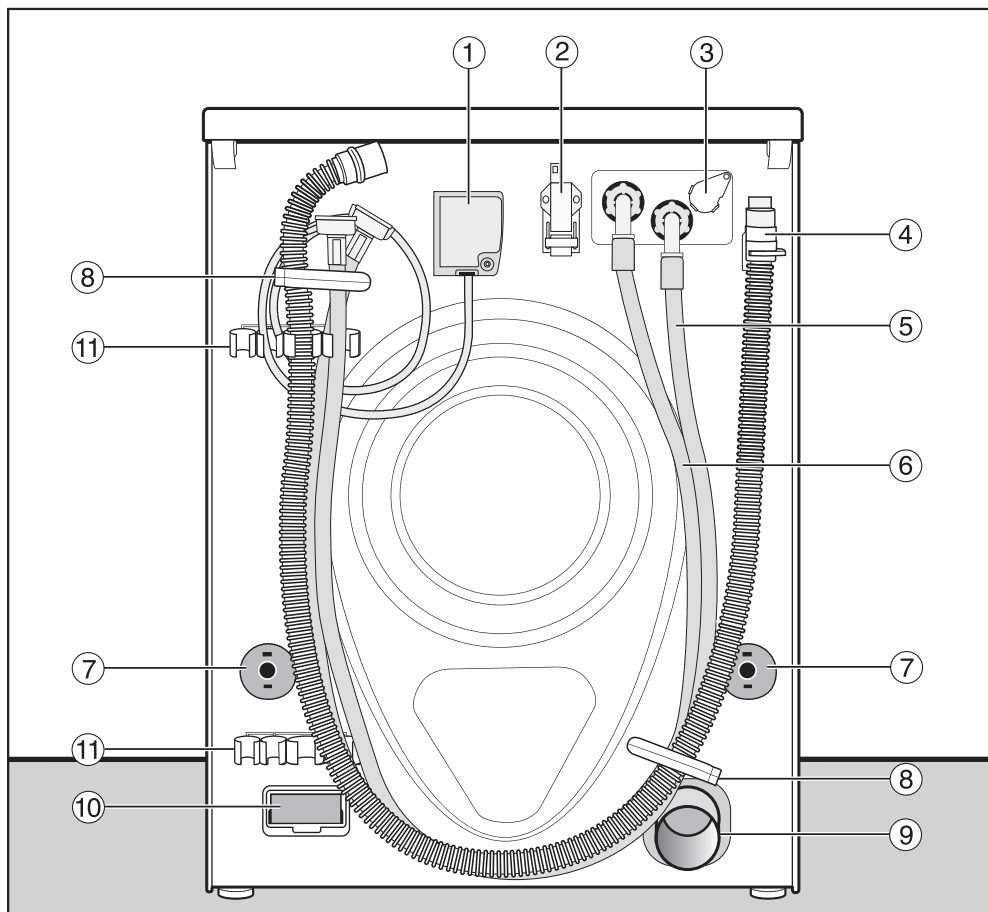

- ① Podłączenie elektryczne
- ② Złącze dla komunikacji z zewnętrznymi urządzeniami
- ③ Miejsce do podłączenia zewnętrznego dozowania
- ④ Wąż odpływowy (wariant z pompą spustową)
- ⑤ Wąż dopływowy (zimna woda)
- ⑥ Wąż dopływowy (ciepła woda), gdy zamontowany
- ⑦ Krążki zabezpieczające z drążkami transportowymi
- ⑧ Uchwyty transportowe węży
- ⑨ Rura odpływowa (wariant z zaworem spustowym)
- ⑩ Wnęka modułowa (dla zewnętrznego modułu komunikacyjnego)
- ⑪ Uchwyt na wyjęte zabezpieczenie transportowe

Instalacja

Sytuacje instalacyjne

Widok z boku

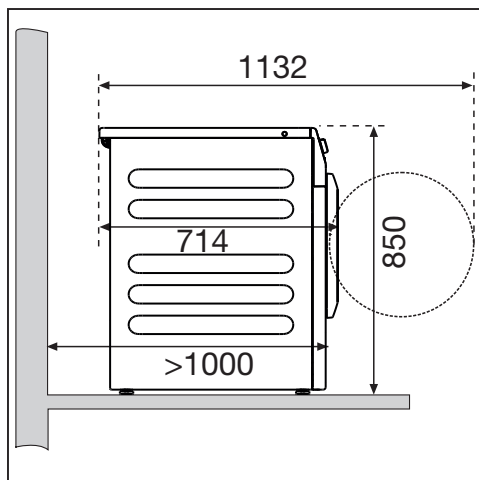

Ustawienie pralnicy z suszarką w słupku

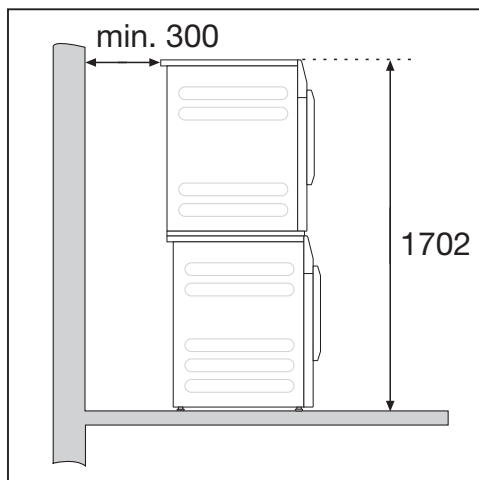

Pralnica może zostać zestawiona z suszarką Miele w formie słupka. W tym celu wymagany jest zestaw połączeniowy (wyposażenie dodatkowe).

Ustawienie na cokole

Pralnica może zostać ustawiona na cokole stalowym (podbudowa otwarta lub zamknięta, wyposażenie dodatkowe) lub na cokole betonowym.

⚠ Niebezpieczeństwo odniesienia zranień przez niezabezpieczoną pralnicę.

Przy ustawieniu na cokole istnieje niebezpieczeństwo, że pralnica przy wirowaniu może spaść z cokołu. Zabezpieczyć pralnicę za pomocą dostarczonych pałąków mocujących.

Wskazówki dotyczące ustawienia

Odstępy od ściany stanowią zalecenia w celu ułatwienia prac serwisowych. W przypadku ograniczonych warunków zabudowy urządzenie może również zostać dosunięte do ściany.

Ta pralnica nie jest przeznaczona do zabudowy podblatowej.

⚠ Uszkodzenia przez wnikającą wilgoć.

Wnikająca wilgoć może doprowadzić do uszkodzenia podzespołów elektrycznych.

Nie ustawiać urządzenia w bezpośrednim sąsiedztwie lub bezpośrednio nad otwartym odpływem podłogowym lub otwartą rynną ściekową.

Transport pralnicy na miejsce ustawienia

! Niebezpieczeństwo zranień przez nieprawidłowy transport.

Gdy pralnica się przewróci, może spowodować zranienia i uszkodzenia.

Przy transporcie pralnicy należy zwrócić uwagę na jej stabilność.

Transport pralnicy za pomocą wózka przechylnego

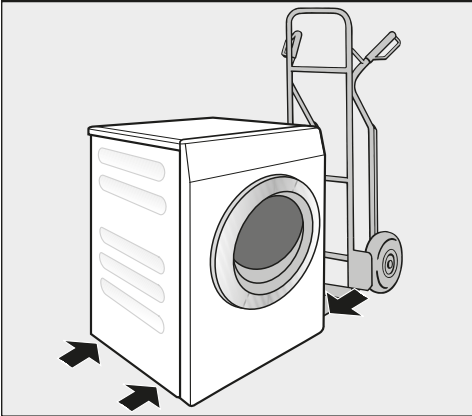

- Pralnicę należy transportować za pomocą wózka przechylnego wyłącznie na prawym lub lewym boku.

! Szkody przez nieprawidłowy transport.

Tylna lub przednia ścianka pralnicy mogą zostać uszkodzone przy transporcie za pomocą wózka przechylnego.

Transportować pralnicę na wózku przechylnym zawsze bokiem.

Przenoszenie pralnicy do miejsca ustawienia

Tyłny występ pokrywy dysponuje możliwością uchwycenia podczas transportu.

! Niebezpieczeństwo zranień przez nie zamocowaną pokrywę.

Tyłne mocowanie pokrywy może się stać łamliwe ze względu na czynniki zewnętrzne. Pokrywa może się oderwać przy przenoszeniu.

Sprawdzić wytrzymałość występu pokrywy przed przenoszeniem.

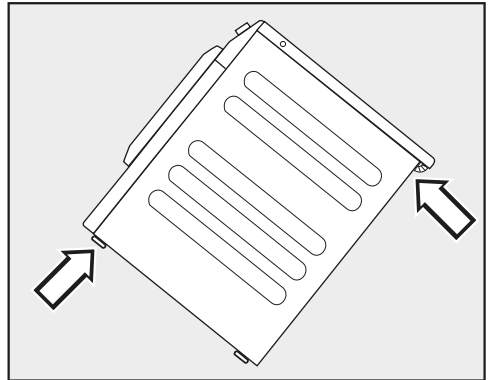

- Przenosić pralnicę za przednie nóżki urządzenia i tylny występ pokrywy.

Instalacja

Miejsce ustawienia

Najlepszym podłożem do ustawienia jest strop betonowy. Strop betonowy, w przeciwieństwie do stropów z belek drewnianych lub innych stropów o „miękkich“ właściwościach, jest narażony w niewielkim stopniu na wibracje przy wirowaniu.

- Ustawić pralnicę poziomo i stabilnie.
- Nie ustawiać pralnicy na miękkich okładzinach podłogowych, ponieważ w przeciwnym razie pralnica będzie wibrować podczas wirowania.

Przy ustawieniu na stropie z belek drewnianych:

- Ustawić pralnicę na płycie ze sklejki (przynajmniej 70 x 60 x 3 cm). Skręcić płytę w możliwie wielu punktach z belkami nośnymi, nie tylko z deskami podłogowymi.

Wskazówka: Ustawić pralnicę w narożniku pomieszczenia. W narożniku stabilność stropu jest największa.

Usuwanie zabezpieczenia transportowego

Wycinanie lewego drążka transportowego

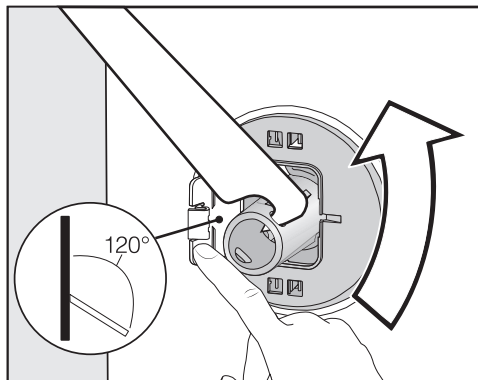

- Nacisnąć klapkę na zewnątrz i obrócić drążek transportowy o 90° za pomocą załączonego klucza płaskiego.

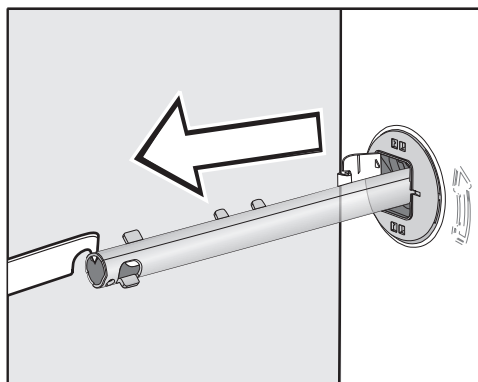

- Wyciągnąć drążek transportowy.

Wymijowanie prawego drążka transportowego

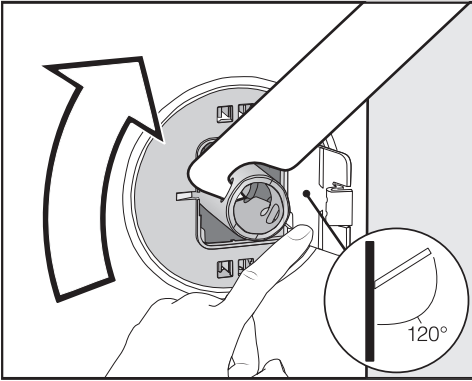

- Nacisnąć klapkę na zewnątrz i obrócić drążek transportowy o 90° za pomocą załączonego klucza płaskiego.

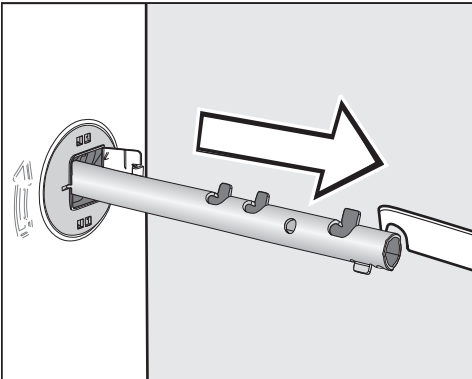

- Wyciągnąć drążek transportowy.

Zamykanie otworów

⚠ Niebezpieczeństwo zranień przez ostre krawędzie.

Przy sięganiu do niezaślepionych otworów istnieje niebezpieczeństwo odniesienia zranień.

Zaślepić otwory po wyjętym zabezpieczeniu transportowym.

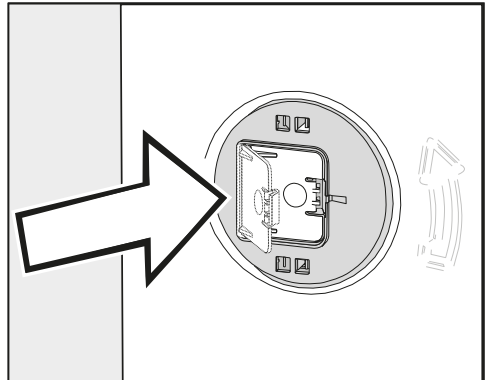

- Docisnąć dobrze klapki aż do zatrzaśnięcia.

Instalacja

Mocowanie drążków transportowych

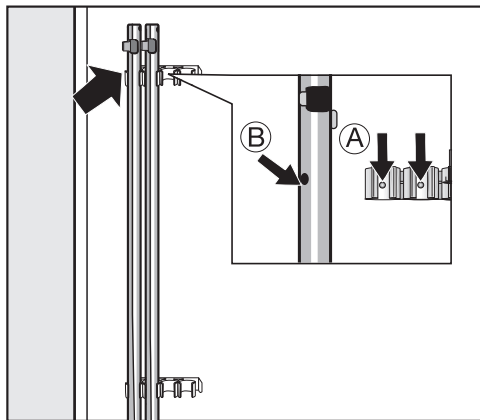

- Zamocować drążki transportowe na tylnej ścianie pralnicy.

Wskazówka: Zwrócić uwagę na to, żeby otwory (B) zostały nałożone na wypustki (A).

⚠ Szkody przez nieprawidłowy transport.

Przy transporcie bez zabezpieczenia transportowego pralnica może zostać uszkodzona.

Zachować zabezpieczenie transportowe. Przed transportem pralnicy (np. przy przeprowadzce) należy z powrotem zamocować zabezpieczenie transportowe.

Montaż zabezpieczenia transportowego

Otwieranie kłapek

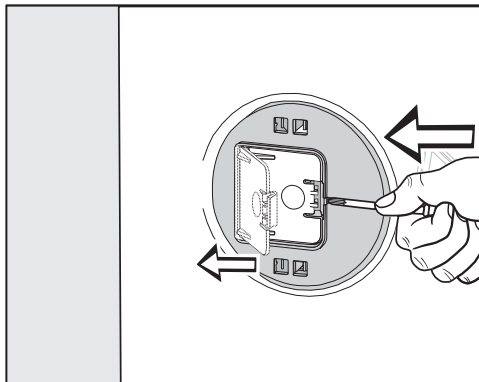

- Nacisnąć na zaczep za pomocą spiczastego przedmiotu, np. wąskiego śrubokręta.

Kłapka się otwiera.

Montowanie drążków transportowych

- Dokonać montażu w kolejności odwrotnej do demontażu.

Wskazówka: Unieść nieco bęben, żeby ułatwić wsunięcie drążków transportowych.

Wypoziomowanie pralnicy

Pralnica musi stać pionowo i równo na wszystkich czterech nóżkach, aby zagwarantować jej bezusterkową pracę.

Nieprawidłowe ustawienie podnosi zużycie wody i energii, a pralnica może się przemieszczać.

Wykręcanie i kontrowanie nóżek

Wyrównywanie pralnicy następuje za pośrednictwem 4 wykręcanych nóżek. W stanie fabrycznym wszystkie nóżki są wykręcone do końca.

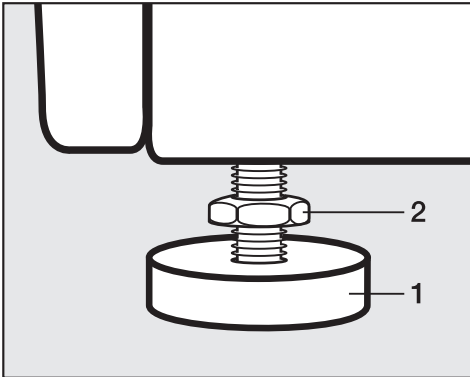

- Odkręcić nakrętkę kontrolującą **2** za pomocą załączonego klucza płaskiego w kierunku ruchu wskazówek zegara. Wykręcić nakrętkę kontrolującą **2** razem z nóżką **1**.

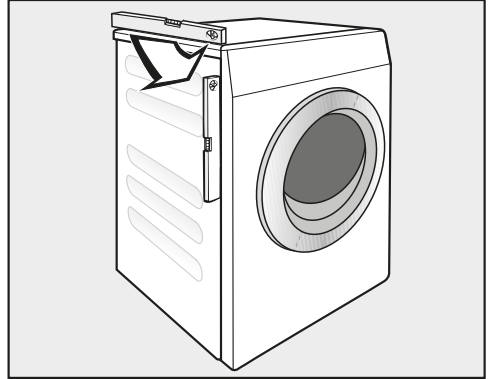

- Sprawdzić za pomocą poziomicy, czy pralnica jest wypoziomowana.
- Przytrzymać nóżkę **1** za pomocą szczypiec hydraulicznych. Dokręcić nakrętkę kontrolującą **2** z powrotem do obudowy za pomocą załączonego klucza płaskiego.

⚠ Szkody przez nieprawidłowo ustawioną pralnicę.

W przypadku niezakontrowanych nóżek istnieje niebezpieczeństwo, że pralnica będzie się przesuwać.

Dokręcić dobrze do obudowy wszystkie 4 nakrętki kontrolujące. Sprawdzić także nóżki, które nie były wykręcane przy wyrównywaniu.

Instalacja

Pałak mocujący dla cokołu

Pałak mocujący zapobiega spadnięciu pracującej pralnicy z cokołu.

Mocowanie za pomocą pałaka mocującego jest przewidziane wyłącznie dla cokołu z betonu. Cokół musi być płaski i wypoziomowany. Podbudowa cokołu musi mieć wytrzymałość wystarczającą do zniesienia obciążeń fizycznych. Sprawdzić przed montażem, czy cokół spełnia wymagania dotyczące wymiarów minimalnych.

Wysokość: 6 cm
Szerokość: 60 cm
Głębokość: 65 cm

Pozycjonowanie pałaka mocującego

⚠ Niebezpieczeństwo zranień przez ostre krawędzie.

Pałak mocujący ma ostre krawędzie. Można się o nie pociąć.

Zachować ostrożność przy chwytaniu pałaka mocującego.

Przy instalacji pałaka mocującego zakładać rękawice ochronne.

Przednie nóżki urządzenia muszą być wykręcone przynajmniej na 3 mm. Pralnica musi być już wypoziomowana (patrz rozdział „Instalacja“, punkt „Wyrównywanie pralnicy“).

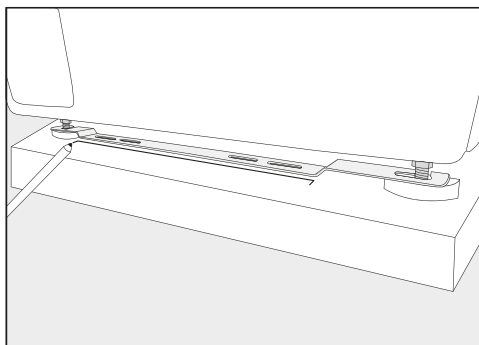

- Założyć pałak mocujący na przednie nóżki urządzenia.
- Zaznaczyć ołówkiem pozycję przedniej krawędzi pałaka mocującego.
- Zdjąć pałak mocujący z nóżek urządzenia.
- Przesunąć pralnicę ostrożnie, aż będzie wystarczająco dużo miejsca do zamontowania pałaka mocującego.

Montaż pałąka mocującego

- Ułożyć pałąk mocujący na cokole przy zaznaczeniu.
- Zaznaczyć pośrodku obu zewnętrznych podłużnych otworów po jednym punkcie do wywiercenia otworu.
- Wywiercić 2 otwory (8 mm) o głębokości ok. 55 mm.
- Włożyć kołki w wywiercone otwory.

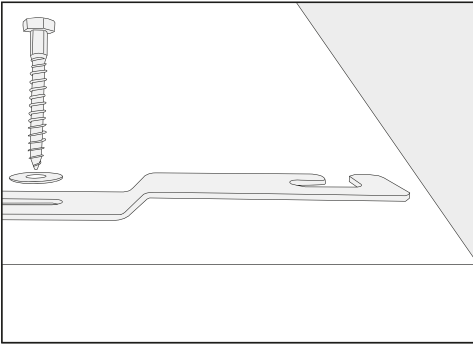

- Zamontować pałąk mocujący za pomocą śrub sześciokątnych i podkładek.

Nie dokręcać jeszcze mocno śrub, żeby pałąk mocujący dawał się przesunąć na boki.

Mocowanie pralnicy za pomocą pałąka mocującego

- Dosunąć pralnicę z powrotem do zamontowanego pałąka mocującego.

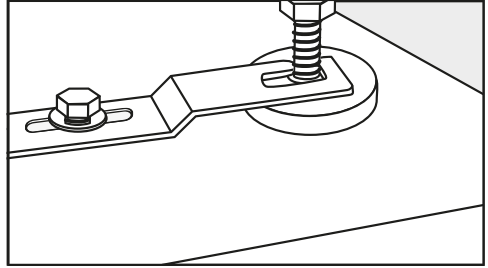

- Przełożyć nóżki urządzenia pomiędzy stopką i nakrętką kontruującą przez otwory w pałąku mocującym.
- Przesunąć pałąk mocujący do oporu w prawo.
- Dokręcić mocno śruby sześciokątne za pomocą klucza płaskiego.

Pralnica jest zamocowana w pałąku mocującym.

Instalacja

Zewnętrzne urządzenia sterujące

Do podłączenia zewnętrznych urządzeń sterujących (np. urządzeń inkasujących lub sterowania obciążeniem) jest wymagany moduł dodatkowy „XCI-Box“.

System inkasujący

Pralnica może zostać wyposażona w system inkasujący (wyposażenie dodatkowe).

Wymagane przy tym przeprogramowanie może zostać dokonane wyłącznie przez serwis lub sprzedawcę firmy Miele.

Wymować regularnie monety lub żetony z urządzenia inkasującego.
W przeciwnym razie nastąpi zablokowanie urządzenia wrzutowego.

Przyłącza wodne

Przepisy dla Niemiec

W celu ochrony wody pitnej, pomiędzy zaworem odcinającym i węzłem dopływowym musi zostać zamontowane dołączone zabezpieczenie przeciwwrotne.

- Przykręcić zabezpieczenie przeciwwrotne do zaworu odcinającego.
- Przykręcić wąż dopływowy z systemem ochrony wodnej do gwintu zabezpieczenia przeciwwrotnego.

 Zagrożenie zdrowia i szkody przez zanieczyszczoną wodę zasilającą.

Jakość wody zasilającej musi odpowiadać zaleceniom dla wody pitnej w kraju użytkowania pralnicy.

Zawsze podłączać pralnicę do ujęcia wody pitnej.

Przyłącze wody zimnej

Ciśnienie dynamiczne musi wynosić co najmniej 100 kPa i nie może przekraczać 1000 kPa. Jeśli ciśnienie jest wyższe niż 1000 kPa, należy zainstalować ciśnieniowy zawór redukcyjny.

Do podłączenia wymagany jest zawór wodny z gwintem $\frac{3}{4}$ ". Jeśli brakuje takiego zaworu, wówczas pralnica może zostać podłączona do instalacji wody pitnej wyłącznie przez uprawnionego instalatora.

Połączenie gwintowe znajduje się pod ciśnieniem wody w przyłączy. Proszę skontrolować, czy połączenie jest szczelne. Otworzyć powoli zawór z wodą. W razie potrzeby skorygować ułożenie uszczelki i samo połączenie gwintowe.

Wąż dopływowy dla wody zimnej nadaje się do podłączenia do wody ciepłej.

Przełączanie na tryb wody zimnej

Gdy pralnica nie jest podłączona do wody ciepłej, ustawienia *Woda Pranie główne*, *Woda Pranie wstępne* i *Woda Płukanie* muszą zostać ustawione na $<20^{\circ}$ (patrz rozdział „Poziom administrator“).

- Odkręcić wąż ciepłej wody.
- Nakręcić dostarczoną zaślepkę.

Instalacja

Konserwacja

W przypadku wymiany należy stosować wyłącznie oryginalne węże Miele z wytrzymałością na rozerwanie 7000 kPa.

W celu ochrony zaworu dopływowego w wolnym końcu węża dopływowego i w króćcu dopływowym znajdują się sitka.

Nie wolno usuwać żadnego z tych sittek.

Wyposażenie dodatkowe - przedłużenie węża

Jako wyposażenie dodatkowe w handlu specjalistycznym lub w serwisie Miele dostępne są węże o długości 2,5 lub 4,0 m.

Przyłącze wody ciepłej*

Temperatura ciepłej wody nie może przekraczać 70 °C.

Aby zużycie energii przy trybie działania z ciepłą wodą było możliwie najniższe, pralnica powinna być podłączona do obiegowego przewodu ciepłej wody. Instalacje dedykowane (oddzielne przewody do źródła ciepłej wody) powodują, w przypadku przerw w użytkowaniu, stygnięcie wody znajdującej się w przewodzie. Do nagrzania kąpeli potrzeba wówczas więcej energii elektrycznej.

Dla przyłącza ciepłej wody obowiązuje takie same warunki jak dla przyłącza zimnej wody.

Wąż dopływowy (ciepły - czerwone paski) podłącza się do zaworu wodnego.

Podłączenie pralnicy wyłącznie do przewodu z ciepłą wodą nie jest możliwe.

* w przypadku niektórych wersji urządzenia wąż ciepłej wody nie jest zamontowany.

Przełączanie na tryb działania z ciepłą wodą

Gdy pralnica ma być podłączona do wody ciepłej, ustawienia *Woda Pranie główne*, *Woda Pranie wstępne* i *Woda Płukanie* mogą zostać ustawione na ciepłą (patrz rozdział „Poziom administrator“).

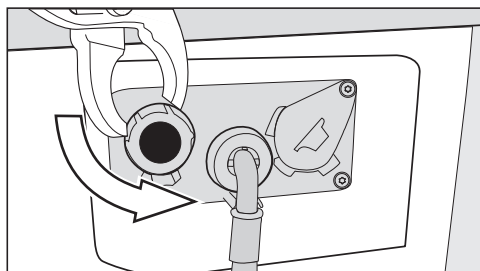

- Odkręcić zaślepkę z zaworu ciepłej wody.
- Przykręcić wąż ciepłej wody.

Odływ wody

Zawór spustowy

Opróżnianie urządzenia następuje przez motorycznie napędzany zawór spustowy. Za pomocą dostępnego w handlu króćca kąтового DN 70 można dokonać podłączenia do budowlanego odpływu podłogowego (wpust ściekowy z zabezpieczeniem przeciwzapachowym).

Pompa spustowa

Kąpiel piorąca jest odpompowywana przez pompę spustową o wysokości tłoczenia 1 m. Aby nie utrudniać odpływu wody, wąż musi być ułożony bez załamania. Na końcu węża można zaczepić kabłąk (wyposażenie dostarczone).

Możliwości odprowadzenia wody

1. Podłączenie do plastikowej rury kanalizacyjnej z mufą gumową (syfon nie jest bezwzględnie konieczny).
2. Podłączenie do umywalki za pomocą króćca plastikowego.
3. Odpływ do kratki ściekowej w podłodze.

W razie potrzeby wąż może zostać przedłużony do 5 m. Niezbędne akcesoria są do nabycia w handlu specjalistycznym lub w serwisie Miele.

Dla wysokości odpompowywania większych niż 1 m (wysokość pompowania maksymalnie do 1,6 m) w sklepach specjalistycznych lub w serwisie firmy Miele można nabyć zamienną pompę spustową.

Instalacja

Podłączenie elektryczne

Opis dotyczy pralnic z wtyczką i pralnic bez wtyczki sieciowej.

Dla pralnic z wtyczką obowiązuje:

- Pralnica jest gotowa do podłączenia.
- Należy zawsze zagwarantować dostępność wtyczki, żeby istniała możliwość odłączenia pralnicy od zasilania.

 Szkoły przez nieprawidłowe napięcie przyłączeniowe.

Informacje dotyczące wartości znamionowych i odpowiedniego zabezpieczenia znajdują się na tabliczce znamionowej.

Proszę porównać dane na tabliczce znamionowej z parametrami sieci elektrycznej.

Podłączenie może nastąpić wyłącznie do instalacji elektrycznej wykonanej zgodnie z obowiązującymi normami.

Ze względów bezpieczeństwa nie należy stosować żadnych przedłużaczy lub gniazd wielokrotnych, żeby wykluczyć potencjalne źródło zagrożeń (np. zagrożenie pożarowe przez przegrzanie).

Jeśli zostało przewidziane podłączenie na stałe, instalacja powinna być wyposażona w urządzenie rozłączające wszystkie bieguny. Jako urządzenia rozłączające obowiązują ogólnie dostępne przełączniki z rozwarciem styków przynajmniej 3 mm. Należą tutaj przełączniki instalacyjne, bezpieczniki i styczniki (IEC/EN 60947). To podłączenie może zostać wykonane wyłącznie przez elektroinstalatora.

Połączenie wtykowe lub urządzenie rozłączające musi być dostępne w każdej chwili.

 Niebezpieczeństwo porażenia prądem.

Gdy pralnica jest odłączona od sieci, miejsce odłączenia musi być zabezpieczone przed przypadkowym ponownym włączeniem.

Proszę zatroszczyć się o to, żeby urządzenie rozłączające było zamknięte lub miejsce rozłączenia powinno być przez cały czas pod kontrolą.

Nowa instalacja przyłączy, zmiany w instalacji lub kontrole przewodu ochronnego włącznie z ustaleniem właściwego zabezpieczenia mogą być podejmowane wyłącznie przez uprawnionych elektryków, ponieważ znają oni obowiązujące przepisy i szczególne wymagania lokalnych zakładów energetycznych.

Przestrzegać wskazówek na planie instalacyjnym, jeśli pralnica ma zostać przełączona na inny rodzaj napięcia. Przełączenie może być dokonane wyłącznie przez autoryzowanego specjalistę lub serwis firmy Miele.

Dane techniczne

Wysokość	850 mm
Szerokość	596 mm
Szerokość (dla urządzeń z pokrywą ze stali szlachetnej)	605 mm
Głębokość	714 mm
Głębokość przy otwartych drzwiczkach	1132 mm
Ciężar	ok. 100 kg
Maksymalne obciążenie podłoża w czasie pracy	3000 N
Zdolność załadunkowa	7,0 kg suchego prania
Napięcie zasilające	patrz tabliczka znamionowa z tyłu urządzenia
Moc przyłączeniowa	patrz tabliczka znamionowa z tyłu urządzenia
Zabezpieczenie	patrz tabliczka znamionowa z tyłu urządzenia
Poziom emisyjny ciśnienia akustycznego L_{pA} zgodnie z EN ISO 11204/11203	< 70 dB re 20 μ Pa
Ciśnienie dynamiczne minimalnie	100 kPa (1 bar)
Ciśnienie dynamiczne maksymalnie	1000 kPa (10 bar)
Długość węża dopływowego	1,55 m
Długość przewodu przyłączeniowego	1,80 m
Maksymalna wysokość odpompowywania (pompa spustowa)	1,00 m
Diody świetlne LED	klasa 1
Zastosowane normy bezpieczeństwa	wg EN 50571, EN 60335
Znaki certyfikacyjne	patrz tabliczka znamionowa
Zakres częstotliwości modułu WiFi	2,4000 GHz – 2,4835 GHz
Maksymalna moc nadawania modułu WiFi	< 100 mW

Dane techniczne

Deklaracja zgodności

Niniejszym Miele oświadcza, że ta pralka spełnia wymagania Dyrektywy 2014/53/WE.

Pełny tekst deklaracji zgodności WE jest dostępny pod jednym z poniższych adresów internetowych:

- Produkty, Pobieranie, na stronie www.miele.pl
- Serwis, Materiały informacyjne, na stronie www.miele.pl/domestic/materialy-informacyjne-miele-385.htm przez podanie nazwy produktu lub numeru fabrycznego

Menu z ustawieniami na poziomie administratora  jest zablokowane przed niepożądanym dostępem. Menu można otworzyć za pomocą kodu.

Dostęp poprzez kod

Poziom administratora musi zostać otwarty za pomocą kodu.

Kod brzmi **000** (ustawienie fabryczne).

Zmiana kodu

Kod dostępowy do poziomu administratora można zmienić, żeby zabezpieczyć pralnicę przed nieuprawnionym dostępem.

Jeśli kod nie będzie później znany, należy poinformować serwis. Serwis musi zresetować kod.

Zanotować nowy kod i zachować go w bezpiecznym miejscu.

Otwieranie poziomu administratora

- Włączyć pralnicę i otworzyć drzwiczki pralnicy.
- ① Nacisnąć przycisk dotykowy *Start/Stop* i przytrzymać go naciśniętym podczas wykonywania kroków ②-③.
- ② Zamknąć drzwiczki pralnicy.
- ③ Poczekać, aż migający przycisk dotykowy *Start/Stop* zacznie się świecić stale.
- ④ Puścić przycisk dotykowy *Start/Stop*, gdy przycisk dotykowy *Start/Stop* zacznie się świecić stale.

Na wyświetlaczu pojawia się komunikat:

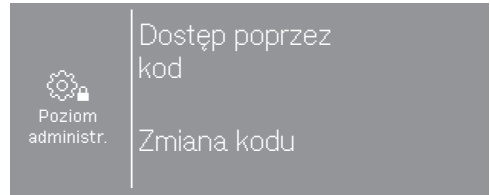

- Wybrać Dostęp poprzez kod.

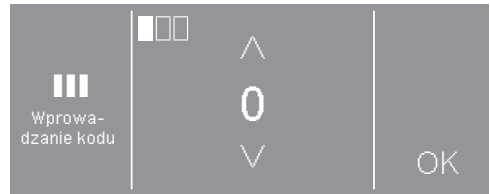

- Wprowadzić pojedynczo cyfry, potwierdzając każdą za pomocą *OK*.

Ustawienia na poziomie administratora są otwarte.

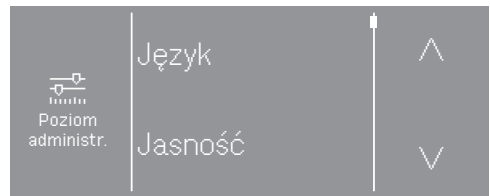

- Wybrać żądane ustawienie.

Opuszczanie poziomu administratora

- Nacisnąć przycisk dotykowy  lub wyłączyć pralnicę.

Poziom administratora

Niektóre ustawienia są widoczne tylko wtedy, gdy urządzenia zewnętrzne są podłączone poprzez XCI-Box.

Język

Wyświetlacz może operować w różnych językach. Poprzez podmenu Język można wybrać ustawiony na stałe język administracyjny.

Dla bieżącego programu język obsługi może zostać zmieniony za pomocą przycisku dotykowego .

Jasność

Jasność wyświetlacza może zostać ustawiona w dziesięciu krokach od 10% do 100%.

Ustawienie fabryczne: 70%

Głośność syg. końc.

Głośność sygnału dźwiękowego dla końca programu może zostać zmieniona.

Dźwięk jest ustawiany na 7 poziomach i dodatkowo może zostać wyłączony.

Ustawienie fabryczne: Wył.

Dźwięk przycisków

Można zmienić głośność sygnału dźwiękowego, który rozlega się przy dotykaniu przycisków dotykowych.

Dźwięk jest ustawiany na 7 poziomach i dodatkowo może zostać wyłączony.

Ustawienie fabryczne: Normalnie

Głośność sygnału powitalnego

Głośność sygnału powitalnego, który rozlega się przy włączaniu pralnicy, może zostać zmieniona.

Dźwięk jest ustawiany na 7 poziomach i dodatkowo może zostać wyłączony.

Ustawienie fabryczne: Normalnie

Dźwięk błędu

Dźwięk sygnału rozlegającego się w przypadku wystąpienia usterki może zostać włączony lub wyłączony.

Ustawienie fabryczne: Wył.

Bez zagnieceń

Ochrona przed zagniataniem redukuje tworzenie zagnieceń po zakończeniu programu.

Bęben porusza się jeszcze nawet do 30 minut po zakończeniu programu.

Drzwiczki pralnicy mogą zostać otwarte w każdej chwili.

Ustawienie fabryczne: Wł.

Schładzanie kąpeli

Na koniec prania głównego pralnica pobiera do bębna dodatkową wodę, żeby schłodzić kąpiel piorącą.

Schładzanie kąpeli jest przeprowadzane w przypadku wybrania programu o temperaturze wyboru 70 °C i wyższej.

Schładzanie kąpeli powinno zostać uaktywnione:

- przy zawieszeniu węża odpływowego w umywalce lub zlewie, żeby uniknąć ryzyka odniesienia oparzeń.
- w budynkach, w których rury kanalizacyjne nie odpowiadają normie DIN 1986.

Ustawienie fabryczne: Wł.

Wyłączanie wskazań

Wyświetlacz zostaje wygaszony, a przycisk *Start/Stop* powoli pulsuje światłem, żeby zaoszczędzić energię.

Zmiana tego ustawienia prowadzi do podwyższonego zużycia energii.

- Wyl.
Wyświetlacz pozostaje włączony.
- Wł. po 10 min, nie w bieżącym progr. (ustawienie fabryczne)
Wyświetlacz pozostaje włączony podczas trwania programu, gaśnie jednak w ciągu 10 minut po zakończeniu programu.
- Wł. po 30 min, nie w bieżącym progr.
Wyświetlacz pozostaje włączony podczas trwania programu, gaśnie jednak w ciągu 30 minut po zakończeniu programu.
- Wł. po 10 min
Wyświetlacz zostanie wygaszony po 10 minutach.
- Wł. po 30 min
Wyświetlacz zostanie wygaszony po 30 minutach.

Poziom administratora

Wyłączanie urządzenia

Pralka wyłącza się automatycznie. Wyłączenie następuje po zakończeniu programu/ochrony przed zagniataniem lub po włączeniu, jeśli nie nastąpi dalsza obsługa.

Zmiana tego ustawienia prowadzi do podwyższonego zużycia energii.

- Bez wyłączenia
- Wyłączenie po 15 minutach
- Wyłączenie po 20 minutach
- Wyłączenie po 30 minutach (ustawienie fabryczne)

Nazwa programu

W przypadku wybrania programów standardowych na wyświetlaczu może zostać pokazana nazwa programu piorącego.

- Wł. (ustawienie fabryczne)
Przy wybieraniu programu nazwa programu jest wyświetlana przez kilka sekund, zanim pojawi się menu podstawowe.
- Wył.
Menu podstawowe zostanie wyświetlone natychmiast.

Widoczność parametrów

Przy wybieraniu programu są wyświetlane/oferowane różne parametry. Tutaj można ustalić, które parametry nie powinny być wyświetlane. Tych parametrów nie będzie można również więcej zmienić przy wybieraniu programu.

Ustawienie fabryczne: Wszystkie parametry są widoczne.

Woda Pranie wstępne

Można wybrać rodzaj wody dla prania wstępnego.

- <20°
Do prania wstępnego będzie pobierana wyłącznie zimna woda.
- ciepła
Do prania wstępnego będzie dodatkowo pobierana ciepła woda. Pobieranie ciepłej wody jest dozwolone wyłącznie w przypadku wybrania temperatury prania przekraczającej 30 °C.

Woda Pranie główne

Można wybrać rodzaj wody dla prania głównego.

- <20° (ustawienie fabryczne)
Do prania głównego będzie pobierana wyłącznie zimna woda.
- ciepła
Do prania głównego będzie dodatkowo pobierana ciepła woda.
Pobieranie ciepłej wody jest dozwolone wyłącznie w przypadku wybrania temperatury prania przekraczającej 30 °C.

Ustawienie ciepła należy wybierać tylko wtedy, gdy pralnica jest podłączona do zimnej i ciepłej wody.

Woda Pierwsze płuk.

W niektórych programach może zostać wybrany rodzaj wody dla pierwszego płukania.

- <20° (ustawienie fabryczne)
Do pierwszego płukania jest pobierana wyłącznie zimna woda.
- ciepła
Do pierwszego płukania jest dodatkowo pobierana ciepła woda.

Woda Ostatnie płuk.

W niektórych programach może zostać wybrany rodzaj wody dla ostatniego płukania.

- <20° (ustawienie fabryczne)
Do ostatniego płukania jest pobierana wyłącznie zimna woda.
- ciepła
Do ostatniego płukania jest pobierana dodatkowo ciepła woda (jest to możliwe tylko w programach o temperaturze wyboru przynajmniej 60 °C).

Obniżone ciśnienie wody

Przy ciśnieniu wody poniżej 100 kPa (1 bar) pralnica przerywa program z komunikatem błędu Sprawdzić dopływ wody.

Jeśli nie można podwyższyć ciśnienia wody w instalacji, uaktywnione ustawienie Obniżone ciśnienie wody zapobiegnie przerwaniu programu.

Ustawienie fabryczne: Wył.

Mop Odwadnianie

W standardowych programach do mopów mokre mopy mogą zostać odwodnione na początku programu przez krótkie wirowanie.

Ustawienie fabryczne: Wł.

Poziom administratora

Mop Temperatura Standard plus

W programach *Mop plus* i *Mop plus + rtu* można zmienić ustawioną wstępnie temperaturę.

- 40 °C (ustawienie fabryczne)
- 60 °C
- 70 °C
- 90 °C

Mop mikrofaza

W programach Mop można uaktywnić funkcję dodatkową Mikrofaza.

- nieaktywna, niewidoczna
- dostępna, widoczna
- aktywna, niewidoczna

Ścierki Temp. Standard plus

W programach *Ścierki plus* i *Ścierki plus + rtu* można zmienić ustawioną wstępnie temperaturę.

- 40 °C (ustawienie fabryczne)
- 60 °C
- 70 °C
- 90 °C

Czujnik opróżnienia

Kontakt lancy ssącej umożliwia sprawdzenie, czy zewnętrzne zbiorniki płynnych środków piorących są puste. Przy pustych zbiornikach pojawia się komunikat na wyświetlaczu.

- Wył. (ustawienie fabryczne)
Kontrola opróżnienia jest wyłączona.
- Kontakt zwierny
Lance ssące mają kontakt zwierny.
- Kontakt rozwierny
Lance ssące mają kontakt rozwierny.

Licznik wczesn. ostrzegania

Wewnętrzny licznik informuje, że jeden z zewnętrznych zbiorników dozujących będzie wkrótce pusty. Odpowiedni licznik musi następnie zostać zresetowany.

Poziom Gotow./kolor.

W programie *Tkaniny do gotow./kolor.* może zostać podniesiony poziom wody dla prania głównego.

- + 0 mmWS (ustawienie fabryczne)
- + 10 mmWS
- + 20 mmWS
- + 30 mmWS

Poziom Tkaniny delikatne

W programie *Tkaniny delikatne* można podwyższyć poziom wody dla prania głównego.

- + 0 mmWS (ustawienie fabryczne)
- + 10 mmWS
- + 20 mmWS
- + 30 mmWS

Temp. Pr. wst. Tk. do got./kolor.

W programie *Tkaniny do gotow./kolor.* można wybrać temperaturę dla prania wstępnego.

- 30 °C (ustawienie fabryczne)
- 35 °C
- 40 °C
- 45 °C

Czas prania Pranie wstępne

W programie *Tkaniny do gotow./kolor.* można przedłużyć czas prania dla prania wstępnego.

- + 0 min (ustawienie fabryczne)
- + 6 min
- + 9 min
- + 12 min

Czas prania Tk. do got./kolor.

W programie *Tkaniny do gotow./kolor.* można przedłużyć czas prania dla prania głównego.

- + 0 min (ustawienie fabryczne)
- + 10 min
- + 20 min
- + 30 min
- + 40 min

Czas prania Tkaniny delikatne

W programie *Tkaniny delikatne* można przedłużyć czas prania dla prania głównego.

- + 0 min (ustawienie fabryczne)
- + 5 min
- + 10 min
- + 15 min
- + 20 min

Poziom administratora

Płukanie wstępne Tk. do got./kolor.

W programie *Tkaniny do gotow./kolor.* można uaktywnić płukanie wstępne.

Ustawienie fabryczne: Wył.

Płukanie wstępne Tkaniny delikatne

W programie *Tkaniny delikatne* można uaktywnić płukanie wstępne.

Ustawienie fabryczne: Wył.

Pranie wstępne Got./Kol./Tk. del.

W programach *Tkaniny do gotow./kolor.* i *Tkaniny delikatne* można wybrać, czy pranie wstępne ma być włączone na stałe czy możliwe do wybrania przy wybieraniu programu.

Ustawienie fabryczne: Wybór w menu

Płukania Tk. do got./kolor.

W programie *Tkaniny do gotow./kolor.* i w standardowych programach Mop można zmienić ilość cykli płukania.

- 1 cykl płukania
- 2 cykle płukania (ustawienie fabryczne)
- 3 cykle płukania
- 4 cykle płukania
- 5 cykli płukania

Ilość cykli Tkaniny delikatne

W programie *Tkaniny delikatne* można zmienić ilość cykli płukania.

- 2 cykle płukania (ustawienie fabryczne)
- 3 cykle płukania
- 4 cykle płukania

Programy preferowane

Wygląd ekranu wyboru programów

Za pomocą tego ustawienia można zmienić wybór i miejsce programów na ekranie wyboru programów. Można ustalić, ile programów powinno być pokazywane na ekranie wyboru programów.

Możliwa jest tylko wymiana programów. W stanie fabrycznym lista obejmuje cztery programy.

Na ekranie wyboru programów można umieścić 4, 3, 2 lub jeden program (programy preferowane).

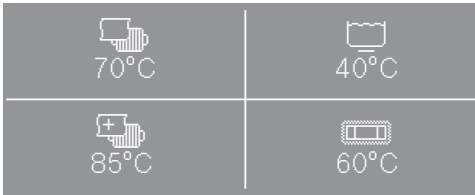

Przykład: Ekran wyboru programów z 4 programami

Wyświetlanie programów preferowanych

- Wybrać Programy preferowane na poziomie administratora.

Zostaje wyświetlone menu z wybranymi programami preferowanymi.

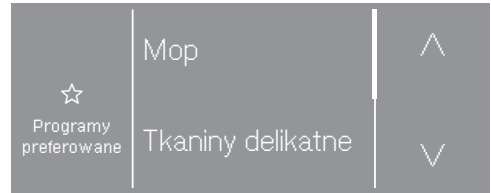

- Nacisnąć przycisk dotykowy \wedge lub \vee , żeby wyświetlić programy.

Po suwaku po lewej stronie przycisków strzałek można rozpoznać pozycję każdego programu na ekranie wyboru programów.

- Suwak u góry: dla obu górnych programów na ekranie wyboru programów

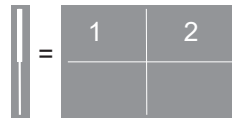

- Suwak na dole: dla obu dolnych programów na ekranie wyboru programów

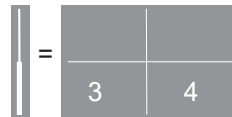

Ilość programów na ekranie wyboru programów

W przypadku 3 programów preferowanych wyświetlane jest 1x <pusty>. W przypadku 2 programów preferowanych

Poziom administratora

wyświetlane jest 2x <pusty>, a w przypadku tylko jednego programu preferowanego - 3x <pusty>.

Zmiana ustawień programowych programu preferowanego

W późniejszym terminie można zmienić temperaturę, ilość obrotów wirowania lub funkcje dodatkowe (w zależności od wybranego programu).

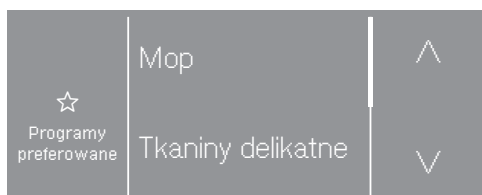

Po lewej stronie wyświetlane są Programy preferowane.

- Nacisnąć przycisk dotykowy programu, który ma zostać zmieniony.

Program jest zaznaczony.

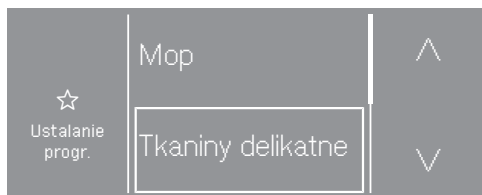

Po lewej stronie wyświetlane jest teraz Ustawianie progr.

- Nacisnąć ponownie przycisk dotykowy zaznaczonego programu.
- Zmienić temperaturę, ilość obrotów wirowania lub funkcje dodatkowe (w zależności od wybranego programu).

Zmiana temperatury, ilości obrotów lub funkcji dodatkowych



- Nacisnąć przycisk dotykowy Temperatura, Ilość obrotów lub Funkcje dodatkowe.
- Wybrać żadaną opcję.
- Na koniec potwierdzić za pomocą OK (dalej).

Wskazówka: Jeśli można wybrać kilka opcji dodatkowych, wybór musi zostać potwierdzony za pomocą OK (potwierdź wybór).



Wymiana lub tworzenie programów preferowanych

Program można wymienić, zastępując go już istniejącym programem. Można również utworzyć nowy program, zaznaczając <pusty>.

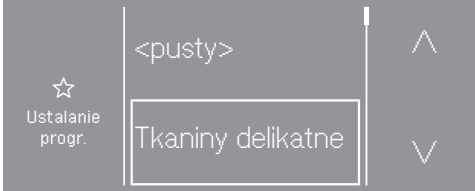

- Nacisnąć przycisk dotykowy programu, który ma zostać zamieniony.

Program jest teraz zaznaczony.

- Naciskać przycisk dotykowy \wedge lub \vee , aż zostanie wyświetlony nowy program.
- Nacisnąć przycisk dotykowy programu, który ma zostać wybrany.

Na koniec wybrać temperaturę, ilość obrotów wirowania lub funkcje dodatkowe (w zależności od wybranego programu).

Kasowanie programów preferowanych

Jeśli na ekranie wyboru programów zamiast 4 programów mają być pokazywane tylko 3, 2 lub 1 program, można skasować programy preferowane.

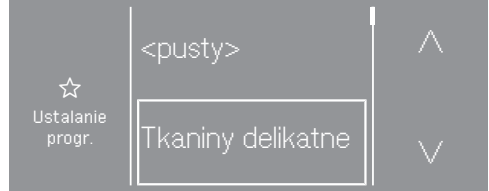

- Nacisnąć przycisk dotykowy programu, który ma zostać skasowany.

Program jest teraz zaznaczony.

- Naciskać przycisk dotykowy \wedge lub \vee , aż zostanie wyświetlone <pusty>.
- Nacisnąć przycisk dotykowy <pusty>.

To postępowanie można powtórzyć, aż będzie wyświetlany maksymalnie tylko 1 program i 3x <pusty>.

Przykład:



- Ekran wyboru programów z 3 programami preferowanymi

Poziom administratora

Obniżenie temperatury

Aby uniknąć przedwczesnego wrzenia kąpieli piorącej na dużych wysokościach, można obniżyć temperaturę kąpieli piorącej.

Ustawienie fabryczne: Wył.

Automatyczne dozowanie

Można uaktywnić automatyczne dozowanie przez zewnętrzny system dozujący.

Ustawienie fabryczne: Wył.

Wartość regulacyjna Dozowanie 1–6

Aby móc reagować na tolerancje pojawiające się w trakcie użytkowania w systemie pomp, można skorygować wielkość dozowania (ml/min) dla pomp.

Wartość kalibracyjna może zostać zredukowana w 3 stopniach lub podwyższona w 3 stopniach.

Wartość kalibracyjna, odpowiednio do wybranego stopnia, zostaje zwiększona lub zmniejszona 1-krotnie, 2-krotnie lub 3-krotnie o wartość regulacyjną.

Wartość kalibracyjna i wartość regulacyjna muszą zostać wprowadzone przez serwis do danych pomp dozujących.

Wybór modułu KOM

Ta pralnica jest wyposażona w zintegrowany moduł WiFi. Pralnica może jednak zostać również wyposażona w moduł zewnętrzny.

- Wył. (ustawienie fabryczne)
- Moduł wewnętrzny
Używany jest wewnętrzny moduł WiFi.
- Moduł zewnętrzny

Do wnęki modułowej jest wsunięty moduł XKM lub moduł RS232.

Dostępność produktów cyfrowych Miele

Możliwość korzystania z produktów cyfrowych Miele zależy od dostępności usług w Państwa kraju.

Nie wszystkie usługi są dostępne w każdym kraju.

Informacje o dostępności można uzyskać na stronie internetowej www.miele.com.

WLAN/LAN

Sterowanie połączeniami sieciowymi pralki.

- Konfiguracja

Ten komunikat jest wyświetlany tylko wtedy, gdy pralka nie została jeszcze połączona z siecią WiFi.

- Dezaktywacja (widoczne, gdy sieć jest uaktywniona).

Sieć pozostaje skonfigurowana, funkcja WiFi zostaje wyłączona.

- Aktywacja (widoczne, gdy sieć jest zdezaktywowana).

Funkcja WiFi zostaje z powrotem włączona.

- Stan połączenia (widoczne, gdy sieć jest uaktywniona).

- jakość odbioru sygnału WiFi
- nazwa sieci
- adres IP

- Nowa konfiguracja (pokazywane, gdy skonfigurowane).

Resetuje logowanie WiFi (sieć), żeby natychmiast przeprowadzić nową konfigurację.

- Resetowanie (pokazywane, gdy skonfigurowane).

Sieć nie jest więcej skonfigurowana. Aby znowu korzystać z sieci, musi zostać ponownie przeprowadzona procedura tworzenia połączenia.

- WiFi zostaje wyłączone.
- Połączenie z siecią WiFi zostaje przywrócone do ustawień fabrycznych.

Konfiguracja WiFi

Możliwe są 2 metody połączenia.

WPS

- Uaktywnić funkcję „WPS“ na routerze w ciągu 2 minut.

Wskazówka: Jeśli połączenie nie zostanie dokonane przed upływem odliczanego czasu, trzeba będzie powtórzyć postępowanie.

Soft-AP

- Uaktywnić funkcję za pomocą aplikacji Miele na urządzeniu mobilnym (np. smartfonie) w ciągu 10 minut.

Wskazówka: Aplikacja przeprowadzi Państwa przez dalsze kroki.

Poziom administratora

Czas sieciowy

Data i godzina mogą być synchronizowane przez sieć.

- Wył.

Data i godzina nie będą synchronizowane przez sieć.

- Jako administrator

Urządzenie znajduje się w sieci bez połączenia internetowego. Urządzenie jest zadeklarowane jako administrator i wysyła dane do urządzeń skonfigurowanych jako *użytkownik*.

- Jako użytkownik

Urządzenia znajdują się w sieci z połączeniem internetowym. Wszystkie urządzenia zostaną ustawione jako *użytkownik*. Dane będą synchronizowane przez internet.

Zewn. blokada programu

Sterowanie oferuje możliwość blokowania programów. Blokada następuje przez system zewnętrzny za pośrednictwem złącza KOM.

Ustawienie fabryczne: Wył.

Sygnal obciążenia szczytowego

Funkcja obciążenia szczytowego umożliwia włączenie pralnicy w system zarządzania energią. Gdy zostanie zarejestrowany sygnał, grzanie pralnicy jest chwilowo wyłączane. Pralnica może być użytkowana z instalacją obciążenia szczytowego wyłącznie w przypadku podłączenia poprzez XCI-Box Miele.

- Bez funkcji (ustawienie fabryczne)
- Obciążenie szczytowe z 230 V
- Obciążenie szczytowe z 0 V

Unikanie obciążenia szczytowego

Obciążenie szczytowe może zostać pominięte w programach dezynfekujących. Gdy zostanie zarejestrowany sygnał, grzanie pralnicy nie jest wyłączane.

Ustawienie fabryczne: Wył.

Remote

Komunikowanie danych roboczych pralnicy (np. komunikatów błędów lub wskazówek) odbywa się zewnętrznie.

Ustawienie fabryczne: Wł.

Zdalna aktualizacja (RemoteUpdate)

Oprogramowanie pralnicy może zostać zaktualizowane za pomocą funkcję Zdalna aktualizacja (RemoteUpdate).

Fabrycznie funkcja Zdalna aktualizacja (RemoteUpdate) jest uaktywniona.

Jeśli aktualizacja RemoteUpdate nie zostanie zainstalowana, pralnicę można używać tak jak zwykle. Miele zaleca jednak instalację aktualizacji RemoteUpdate.

Przebieg aktualizacji RemoteUpdate

Gdy dla Państwa pralnicy będzie dostępna aktualizacja RemoteUpdate, zostanie ona pokazana w otwartym poziomie administratora.

Można wówczas wybrać, czy aktualizacja RemoteUpdate ma zostać uruchomiona natychmiast, czy też w późniejszym terminie. W przypadku wybrania opcji „uruchomić później” pojawia się prośba o ponowne włączenie pralnicy.

Aktualizacja RemoteUpdate może potrwać kilka minut.

Przy aktualizacjach RemoteUpdate należy zwrócić uwagę na następujące zasady:

- Dopóki nie pojawi się żaden komunikat, nie jest dostępna żadna aktualizacja RemoteUpdate.
- Nie można wycofać aktualizacji zainstalowanej przez RemoteUpdate.

- Nie wyłączać pralnicy podczas aktualizacji RemoteUpdate. W przeciwnym razie aktualizacja RemoteUpdate zostanie przerwana i nie będzie zainstalowana.

SmartGrid

Za pomocą ustawienia SmartGrid można zintegrować pralnicę z systemem zarządzania energią w budynku.

Ustawienie fabryczne: Wył.

Sterowane zużycie energii

W programach *Tkaniny do gotowania*, *Tkaniny kolorowe* i *Tkaniny delikatne* optymalne zużycie energii jest zagwarantowane, gdy włączona jest opcja Sterowane zużycie energii.

Ustawienie fabryczne: Wł.

Prąd trójfazowy

Wskazanie czasu pozostałego zależy od przyłącza prądowego. Przy podłączeniu 1-fazowym ustawienie musi zostać przełączone na *Nie*.

Ustawienie fabryczne: Tak

Grzanie

Grzanie może zostać wyłączone i termostop zostanie pominięty. Dodatkowo zostanie zdezaktywowane monitorowanie błędów grzania.

Ustawienie fabryczne: Wł.

Poziom administratora

Informacje prawne

Licencje open source

Tutaj można zapoznać się z informacjami.

Prawa autorskie i licencje dla oprogramowania do obsługi i sterowania

Do obsługi i sterowania maszyną Miele używa oprogramowania własnego lub oprogramowania innych producentów, które nie jest objęte tzw. licencją open source. Oprogramowanie i jego elementy są chronione prawem autorskim. W związku z tym należy respektować prawa autorskie Miele i osób trzecich.

Ponadto niniejsza maszyna zawiera również elementy oprogramowania objęte licencją open source. Informacje dotyczące elementów objętych licencją open source, adnotacje o prawach autorskich, kopie każdorazowo obowiązujących warunków licencyjnych i ewentualnie inne informacje dostępne są w menu maszyny w punkcie [Ustawienia](#) | [Parametry maszyny](#) | [Informacje prawne](#) | [Licencje open source](#). Podane tam warunki odpowiedzialności i gwarancji obowiązujące w ramach licencji open source mają zastosowanie wyłącznie w stosunku do odpowiednich podmiotów uprawnionych.

Urządzenie inkasujące

Do podłączenia urządzenia inkasującego wymagane jest wyposażenie XCI-AD lub XCI-Box.

W razie potrzeby późniejszej zmiany proszę zasięgnąć informacji w serwisie Miele.

Ustawienia dla urządzenia inkasującego

Urządzenie inkasujące powinno być podłączone.

- Tryb urządzenia inkasującego
Poniższe ustawienia zostaną pominięte i pierwsze uruchomienie może zostać zakończone.
- Tryb programowy
Praca odbywa się z urządzeniem wrzutowym: Osoba obsługująca kupuje program.
- Tryb czasowy
Praca odbywa się z licznikiem czasu na monety: Osoba obsługująca kupuje program sterowany czasem.
- Moduł KOM
Praca jest zarządzana przez sterowanie centralne.

Sygnal zwrotny na urz. inkasującym

Ustawienie sygnału zwrotnego urządzenia wrzutowego.

- Ustawienie fabryczne: Wył.
- Koniec programu
Sygnal zwrotny następuje na koniec programu.
- Puszczanie przycisku Start
Sygnal zwrotny następuje po puszczeniu przycisku Start.
- Start i koniec programu
Sygnal zwrotny następuje przy starcie programu i na koniec programu.
- Program trwa
Sygnal zwrotny następuje stale od startu programu do końca programu.

Blokada urząd. inkasującego

Aby zapobiec manipulacjom, w trybie programowym może zostać ustawiona blokada programu. Gdy drzwiczki pralnicy są otwarte, po skutecznym zablokowaniu nastąpi przerwanie programu z utratą monety.

Aby umożliwić dołożenie prania, można zmienić moment uaktywnienia blokady.

- Wył.
- Natychmiast po starcie programu
- 1 minutę po starcie programu
- 2 minuty po starcie programu
- 3 minuty po starcie programu (ustawienie fabryczne)
- 4 minuty po starcie programu
- 5 minut po starcie programu

Darmowe programy

W trybie monetowym można ustalić, czy można korzystać bezpłatnie z programu Pompowanie/ Wirowanie.

Ustawienie fabryczne: Wył.

Kasowanie sygnału zapłaty

„Sygnal płatności“ w urządzeniu wrzutowym może pozostać zachowany do końca programu lub odrzucony po 5 minutach bez uruchomienia programu.

Ustawienie fabryczne: Wył.

Czas zwłoki

W trybie monetowym można ustawić minimalny czas zwłoki dla sygnału płatności.

- Ustawienie fabryczne: krótki
Dla urządzeń wrzutowych, w których spadająca moneta wytwarza impuls.
- długi
Dla centralnego sterowania na bazie 230 V.

Miele Sp. z o.o.
ul. Czerniakowska 87A
00-718 Warszawa
Tel. 22 335 00 00
www.miele.pl



Miele & Cie. KG
Carl-Miele-Straße 29, 33332 Gütersloh, Niemcy

PWM 507 Special

pI-PL

M.-Nr 11 880 600 / 00