

## Istruzioni d'uso Frigorifero

















Leggere **assolutamente** queste istruzioni d'uso e di montaggio prima del posizionamento, dell'installazione e del primo avvio. Si evitano così danni all'elettrodomestico e rischi per sé e altre persone.

# Indice

---

<b>Istruzioni per la sicurezza e avvertenze</b> .....	<b>5</b>
<b>Il Vostro contributo alla tutela dell'ambiente</b> .....	<b>15</b>
<b>Installazione</b> .....	<b>16</b>
Luogo di installazione.....	16
Combinazioni side-by-side.....	17
Classe climatica .....	17
Aerazione e sfiato dell'aria .....	18
Modificare l'incernieratura dello sportello.....	18
Anta del mobile.....	18
Fessura orizzontale e verticale.....	18
– Peso sportello o anta del mobile.....	19
Misure d'incasso .....	20
Incasso in un mobile a colonna/vista laterale.....	20
Allacciamenti e aerazione e sfiato .....	21
Allacciamento elettrico.....	22
<b>Risparmiare energia</b> .....	<b>23</b>
<b>Descrizione apparecchio</b> .....	<b>24</b>
Display di avvio .....	26
Uso.....	26
Modalità impostazioni  .....	27
Apertura automatica dello sportello (ActiveDoor) .....	29
... bussando.....	29
... tramite comando vocale .....	30
Disposizione degli alimenti .....	30
Spostare i balconcini con regolazione precisa .....	30
Spostare i balconcini con regolazione precisa .....	31
Spostare i balconcini/la mensola per bottiglie .....	31
Agganciare il portauova .....	31
Rimuovere o spostare il supporto per bottiglie.....	31
Spostare i ripiani/ripiani con illuminazione .....	32
Utilizzare il modulo cassetto (CompactCase).....	32
Spostare il modulo cassetto (CompactCase) .....	33
Ripiano con base girevole (FlexiTray).....	33
Spostare il ripiano portabottiglie .....	34
Usare il ripiano portabottiglie nella piastra divisoria .....	34
Rimuovere il box e reinserirlo .....	34
Usare l'adattatore per la teglia.....	35
Spostare i filtri antiodore .....	35
Accessori in dotazione.....	36
Accessori su richiesta .....	36

<b>Accendere e spegnere l'apparecchio</b> .....	<b>37</b>
Prima dell'uso .....	37
Collegare l'apparecchio .....	37
Riempire e inserire il serbatoio acqua per il nebulizzatore .....	37
Accendere l'elettrodomestico .....	37
Spegnere l'elettrodomestico .....	37
In caso di assenza prolungata .....	38
<b>La giusta temperatura</b> .....	<b>39</b>
Display temperatura .....	40
Impostare la temperatura .....	40
Valori temperatura impostabili .....	40
<b>Utilizzare la funzione Superraffreddamento</b> .....	<b>41</b>
<b>Altre impostazioni</b> .....	<b>42</b>
Spiegazioni sulle rispettive impostazioni .....	42
Modalità Party  .....	42
Modalità Holiday  .....	42
Attivare la funzione di blocco  /  .....	42
Modalità Shabbat  .....	43
Informazioni sulla modalità Shabbat <b>i</b> .....	44
Apertura automatica dello sportello (ActiveDoor)  .....	44
Modificare l'intervallo fino all'attivazione dell'allarme sportello  .....	47
Miele@home .....	47
Modificare il volume dei segnali acustici  /  .....	49
Modificare la luminosità del display  .....	49
Disattivare la modalità fiera  .....	49
Ripristinare le impostazioni di serie  .....	50
Informazioni <b>i</b> .....	50
Spia di sostituzione del filtro antiodore  .....	50
Modalità di pulizia  .....	50
<b>Conservazione degli alimenti nel vano frigorifero</b> .....	<b>52</b>
Aree di raffreddamento differenti .....	52
Da non conservare in frigorifero .....	53
Indicazioni per l'acquisto degli alimenti .....	53
Corretta conservazione degli alimenti .....	53
<b>Conservare alimenti nella zona PerfectFresh Active</b> .....	<b>54</b>
Zona PerfectFresh Active .....	54
Cassetto aria umida .....	54
Nebulizzatore (umidificatore)  .....	56
Cassetto aria secca .....	57

# Indice

---

<b>Sbrinamento</b> .....	<b>59</b>
<b>Pulizia e manutenzione</b> .....	<b>60</b>
Indicazioni sui prodotti per la pulizia .....	60
Operazioni preliminari per la pulizia.....	60
Pulire il vano interno.....	60
Pulire gli accessori a mano o in lavastoviglie.....	61
Togliere e smontare gli accessori per la pulizia .....	62
Pulire la guarnizione sportello.....	69
Pulire le fessure di aerazione e fuoriuscita dell'aria.....	69
Dopo la pulizia.....	70
<b>Cosa fare se...</b> .....	<b>71</b>
<b>Possibili cause di rumori</b> .....	<b>81</b>
<b>Assistenza tecnica</b> .....	<b>83</b>
Contatti in caso di guasto .....	83
Banca dati EPREL.....	83
Garanzia.....	83
<b>Dichiarazione di conformità</b> .....	<b>84</b>
<b>Diritti d'autore e licenze</b> .....	<b>85</b>

## Istruzioni per la sicurezza e avvertenze

Questo elettrodomestico è conforme alle vigenti norme in materia di sicurezza. Un uso improprio può comunque causare danni a persone e/o cose.

Leggere attentamente le istruzioni d'uso e di montaggio allegate prima di mettere in funzione l'elettrodomestico. Contengono informazioni importanti su incasso, sicurezza, uso e manutenzione. Si evitano così danni all'elettrodomestico e rischi per sé e altre persone.

Ai sensi della norma IEC 60335-1, Miele avvisa espressamente che è assolutamente necessario leggere e seguire tutte le informazioni disponibili per l'installazione dell'elettrodomestico del freddo nonché le indicazioni e le avvertenze di sicurezza.

Miele non risponde dei danni che derivano dall'inosservanza di queste avvertenze.

Conservare le presenti istruzioni d'uso e di montaggio e consegnarle anche a eventuali altri utenti.

### Uso corretto

► Il presente elettrodomestico è destinato esclusivamente all'uso domestico, o simile al domestico, qualora installato in ambienti lavorativi come ad esempio

- negozi, uffici o ambienti di lavoro analoghi,
- alberghi, pensioni o strutture ricettive similari,

solo per l'utilizzo da parte dei clienti. Questo apparecchio non è destinato all'impiego in ambienti esterni.

► Utilizzare questo frigorifero esclusivamente in ambienti domestici per raffreddare e conservare alimenti.

Ogni altro tipo di impiego non è consentito e può addirittura rivelarsi pericoloso.

## Istruzioni per la sicurezza e avvertenze

---

► L'apparecchio per il freddo non è adatto per la conservazione e il raffreddamento di medicinali, plasma sanguigno, preparati per laboratorio o simili di sostanze o prodotti alla base della direttiva dei dispositivi medici. Un uso scorretto dell'apparecchio per il freddo può causare danni alla merce conservata o il suo deterioramento. Inoltre l'apparecchio per il freddo non è adatto al funzionamento in aree soggette a pericolo di esplosioni.

Miele non risponde per i danni causati da un uso diverso da quello previsto o errato.

► Le persone (bambini compresi) che per le loro capacità fisiche, sensoriali o psichiche o per la loro inesperienza o non conoscenza non siano in grado di utilizzare in sicurezza l'apparecchio, non devono farne uso senza la sorveglianza e la guida di una persona responsabile.

Queste persone possono eventualmente utilizzare l'apparecchio senza sorveglianza solo ed esclusivamente se è stato loro spiegato come funziona e se sono in grado di farlo funzionare in tutta sicurezza.

### Bambini

► Tenere lontano dall'apparecchio per il freddo i bambini al di sotto degli 8 anni, in alternativa sorvegliarli costantemente.

► I ragazzini più grandi e responsabili (in ogni caso non al di sotto degli otto anni) possono utilizzare l'elettrodomestico senza sorveglianza solo ed esclusivamente se è stato loro spiegato come farlo e se sono in grado di farlo in tutta sicurezza. È importante che sappiano riconoscere e comprendere quali pericoli possono derivare da un uso non corretto dell'elettrodomestico.

► Non permettere loro di pulire o effettuare lavori di manutenzione sull'elettrodomestico.

► Sorvegliare i bambini se sono vicini all'elettrodomestico. Evitare che i bambini giochino con l'elettrodomestico.

## Istruzioni per la sicurezza e avvertenze

---

► Pericolo di soffocamento! I bambini giocando possono avvolgersi nel materiale d'imballaggio (p.es. pellicole) oppure infilarselo in testa e soffocare. Tenere lontano da bambini eventualmente presenti in casa il materiale d'imballaggio.

### Sicurezza tecnica

► Il circuito di refrigerante è testato per essere ermetico. L'apparecchio per il freddo corrisponde alle normative sulla sicurezza e alle direttive europee.



► Avvertenza: pericolo di incendio/materiali infiammabili. Questo simbolo si trova sul compressore e indica la presenza di materiali infiammabili. Non rimuovere questo adesivo.

Il refrigerante contenuto (indicazioni sulla targhetta dati) è ecologico, ma infiammabile.

L'uso di questo refrigerante ecologico causa in parte un aumento della rumorosità durante il funzionamento. Oltre ai rumori di funzionamento del compressore si possono verificare dei rumori di flusso nell'intero circuito refrigerante. Questi effetti non sono purtroppo evitabili, ma non influiscono sull'efficienza dell'elettrodomestico.

Quando si trasporta o si incassa/posiziona l'apparecchio fare attenzione a che non si danneggi nessun componente del circuito refrigerante. Il refrigerante che sprizza può causare ferimenti agli occhi e quello che fuoriesce può incendiarsi.

In caso di danneggiamenti:

- evitare fiamme vive o fonti d'accensione,
- staccare l'apparecchio dalla rete elettrica,
- aerare per alcuni minuti l'ambiente in cui è installato l'elettrodomestico,
- avvisare il servizio di assistenza tecnica.

## Istruzioni per la sicurezza e avvertenze

---

- ▶ Maggiore è la quantità di refrigerante nell'apparecchio, più grande deve essere l'ambiente in cui viene installato. In caso di perdite, in un ambiente troppo piccolo può formarsi una miscela infiammabile di gas e aria. In termini di dimensioni dell'ambiente, per ogni 8 g di refrigerante dovrebbe corrispondere almeno 1 m<sup>3</sup>. La quantità di refrigerante è indicata sulla targhetta dati apposta all'interno dell'apparecchio.
- ▶ I dati di allacciamento (protezione, frequenza, tensione) riportati sulla targhetta dati dell'elettrodomestico devono corrispondere assolutamente a quelli della rete elettrica affinché l'elettrodomestico non si danneggi. Confrontare questi dati prima dell'allacciamento. In caso di dubbi rivolgersi a un elettricista qualificato.
- ▶ La sicurezza elettrica dell'elettrodomestico è garantita solo se l'elettrodomestico è allacciato con un regolare conduttore di protezione (terra). Assicurarsi che questa condizione fondamentale per la sicurezza sia verificata. In caso di dubbi, far controllare l'impianto da un elettricista specializzato.
- ▶ È possibile il funzionamento temporaneo o permanente su un sistema di alimentazione di energia elettrica autosufficiente o non sincrono alla rete (come reti autonome, sistemi di backup). Requisito per il funzionamento è che il sistema di alimentazione di energia elettrica rispetti le normative EN 50160 o similari. Le misure di sicurezza previste nell'impianto domestico e per questo prodotto Miele devono essere garantite per funzionalità e procedure anche col funzionamento autonomo oppure non sincrono alla rete oppure sostituite da misure eguali nell'installazione. Come per esempio descritto nella pubblicazione attuale della VDE-AR-E 2510-2.
- ▶ Se il cavo di alimentazione fornito è danneggiato, sostituirlo con un cavo originale per evitare rischi per l'utente. Solo con i pezzi di ricambio originali, Miele dà la garanzia di soddisfare le richieste di sicurezza.
- ▶ Prese multiple o prolunghe non garantiscono la necessaria sicurezza (pericolo di incendio). Non collegare quindi l'elettrodomestico alla rete elettrica con questo tipo di dispositivi.



## Istruzioni per la sicurezza e avvertenze

---

- ▶ Se l'umidità giunge a parti dell'elettrodomestico sotto tensione, può causare un corto circuito. Non utilizzare l'elettrodomestico in ambienti umidi o soggetti a spruzzi d'acqua (ad es. garage, lavanderie ecc.).
- ▶ Non utilizzare questo elettrodomestico in luoghi non stazionari (ad es. sulle navi).
- ▶ Se l'elettrodomestico è danneggiato, la sicurezza dell'utente non è garantita. Verificare che non vi siano danni visibili. Non utilizzare un elettrodomestico danneggiato.
- ▶ Per questioni di sicurezza, l'elettrodomestico deve essere usato solo una volta incassato.
- ▶ Per eseguire lavori di installazione, manutenzione o riparazione staccare l'elettrodomestico dalla rete elettrica. Accertarsene compiendo le seguenti operazioni:
  - disinserire i fusibili dell'impianto elettrico, oppure
  - svitare del tutto i fusibili, oppure
  - staccare il cavo di alimentazione elettrica dalla rete. Nel caso di cavi dotati di spina, staccare il cavo afferrando la spina, senza tirare il cavo.
- ▶ A causa di lavori di installazione e manutenzione o riparazione eseguiti in modo non corretto possono insorgere gravi pericoli per l'utente. Far eseguire questo tipo di interventi solo da personale qualificato e autorizzato Miele.
- ▶ Il diritto alla garanzia decade se l'elettrodomestico non viene riparato dall'assistenza tecnica autorizzata Miele.
- ▶ Eventuali pezzi difettosi possono essere sostituiti solo con ricambi originali Miele. Solo così Miele può garantire il pieno rispetto degli standard di qualità previsti.

## Istruzioni per la sicurezza e avvertenze

---

▶ Questo apparecchio per il freddo è dotato di una lampadina speciale per soddisfare specifiche esigenze (p.es. temperatura, umidità, resistenza chimica e all'usura, vibrazione). Impiegare la lampadina speciale solo per l'uso previsto. Non è adatta per illuminare l'ambiente. La sostituzione può essere effettuata solo dal servizio di assistenza tecnica autorizzato Miele. Questo apparecchio contiene diverse sorgenti luminose almeno della classe di efficienza energetica F.

### Installazione corretta

- ▶ Per l'installazione di questo apparecchio osservare assolutamente anche le istruzioni di montaggio.
- ▶ Durante il trasporto e l'incasso dell'apparecchio del freddo, indossare sempre guanti protettivi.
- ▶ Per le operazioni d'incasso farsi aiutare da un'altra persona.
- ▶ Eseguire il cambio dell'incernieratura dello sportello (se necessario) in base alle istruzioni di montaggio allegate.
- ▶ Incassare l'apparecchio solo in un mobile con nicchia stabile, ad angolo retto e orizzontale, che poggi su un pavimento orizzontale e piano.

### Impiego corretto

- ▶ L'apparecchio è predisposto per una determinata classe climatica (area temperatura ambiente), i cui limiti devono essere rispettati. La classe climatica è riportata sulla targhetta dati all'interno dell'elettrodomestico. Una temperatura ambiente più bassa causa il fermo prolungato del compressore, cosicché l'apparecchio non riesce a mantenere la temperatura necessaria.
- ▶ Le fessure di aerazione e di fuoriuscita dell'aria non devono essere coperte o ostruite. In caso contrario non sarebbe garantita la circolazione dell'aria. Il consumo di corrente elettrica aumenta e non si escludono danni ai componenti dell'elettrodomestico.

## Istruzioni per la sicurezza e avvertenze

---

- ▶ Se nell'elettrodomestico o nello sportello dell'elettrodomestico vengono conservati alimenti contenenti oli e grassi, accertarsi che il grasso che eventualmente fuoriesce non tocchi le parti dell'elettrodomestico in materiale plastico. Si possono formare delle crepe dovute a tensione e il materiale plastico potrebbe rompersi.
- ▶ Pericolo di incendio e di esplosione. Non conservare nell'apparecchio sostanze esplosive o prodotti con gas combustibili (p.es. bombolette spray). I composti gassosi infiammabili possono incendiarsi a causa di componenti elettrici.
- ▶ Pericolo di esplosione. Non azionare all'interno dell'apparecchio congegni elettrici (ad es. per la produzione di gelato). Possono generare scintille.
- ▶ Non consumare prodotti alimentari rimasti troppo a lungo nell'elettrodomestico. Pericolo di intossicazione.  
La durata di conservazione delle vivande dipende da diversi fattori, tra l'altro dal grado di freschezza, dalla qualità degli alimenti e dalla temperatura di conservazione. Osservare la data di scadenza e le avvertenze per la conservazione dei prodotti alimentari!

### Accessori e pezzi di ricambio

- ▶ Utilizzare esclusivamente accessori originali Miele. Se si montano o utilizzano altri accessori, il diritto alla garanzia e a prestazioni in garanzia per vizi e/o difetti del prodotto decade.
- ▶ Miele garantisce la fornitura di pezzi di ricambio fino a 15 anni, minimo per 10, dopo l'uscita di gamma dell'apparecchio per il freddo.

### Pulizia e manutenzione

- ▶ Non trattare la guarnizione dello sportello con oli o grassi. Con il passare del tempo, la guarnizione potrebbe diventare porosa.
- ▶ Il vapore di un elettrodomestico di pulizia a vapore può giungere alle parti sotto tensione e causare un corto circuito. Per pulire l'elettrodomestico non utilizzare mai un apparecchio a vapore.

## Istruzioni per la sicurezza e avvertenze

---

- ▶ Oggetti appuntiti o affilati danneggiano i generatori di freddo e l'elettrodomestico può rimanere danneggiato. Non usare quindi oggetti appuntiti o affilati per
  - eliminare strati di brina o di ghiaccio,
  - staccare le vaschette dei cubetti di ghiaccio o alimenti gelati.
- ▶ Non introdurre nell'elettrodomestico dispositivi elettrici di riscaldamento oppure candele per sbrinarlo. Danneggerebbero i materiali plastici.
- ▶ Non utilizzare spray sbrinanti poiché questo tipo di prodotto può generare gas esplosivi, contenere solventi o propellenti oppure essere nocivo alla salute.

### Trasporto

- ▶ Trasportare l'elettrodomestico sempre in posizione eretta e nell'imballaggio di trasporto affinché non possa danneggiarsi.
- ▶ Pericolo di ferirsi e di danneggiare l'elettrodomestico! Trasportare l'apparecchio facendosi aiutare da un'altra persona, perché il peso è consistente.

## Smaltimento delle apparecchiature

- ▶ I bambini che giocano possono chiudersi dentro l'apparecchio e soffocare.
  - Smontare lo/gli sportello/i.
  - Estrarre i cassettei.
  - Lasciare i ripiani nell'apparecchio, cosicché i bambini non possano entrare facilmente.
  - Rendere inservibile la serratura sportello del vecchio elettrodomestico. In questo modo si evita che i bambini giocando vi si chiudano all'interno e si mettano in pericolo di vita.
- ▶ Pericolo di scossa elettrica!
  - Staccare la spina dal cavo di alimentazione.
  - Staccare il cavo di alimentazione dal vecchio apparecchio.
- ▶ Smaltire tutto separatamente.
- ▶ Prima e dopo lo smaltimento accertarsi che l'apparecchio non si trovi nelle immediate vicinanze di benzina oppure altri gas e liquidi combustibili.
- ▶ Pericolo di incendio a causa di olio o refrigerante che fuoriesce. Il refrigerante e l'olio contenuti sono infiammabili. Il refrigerante e l'olio contenuti possono prendere fuoco in caso di elevata concentrazione e a contatto con una fonte di calore esterna. Nel corso dello smaltimento, accertarsi che il circuito del freddo non possa danneggiarsi per evitare una fuoriuscita non controllata di refrigerante (indicazioni sulla targhetta dati) e di olio.
- ▶ Il prodotto refrigerante può far male agli occhi! Fare attenzione a non danneggiare il circuito di refrigerazione:
  - bucando i canali refrigeranti dell'evaporatore;
  - piegando le condutture;
  - raschiando i rivestimenti della superficie.

## Istruzioni per la sicurezza e avvertenze

---

### Simboli sul compressore (a seconda del modello)

Questo avviso ha significato solo per il riciclaggio. Col funzionamento normale non sussiste alcun pericolo.



- ▶ L'olio del compressore in caso di ingerimento e di introduzione nelle vie aeree può essere letale.

## Smaltimento dell'imballaggio

L'imballaggio è pratico e protegge l'apparecchio da eventuali danni di trasporto. I materiali utilizzati per l'imballaggio sono riciclabili, in quanto selezionati secondo criteri di rispetto dell'ambiente e di facilità di smaltimento.

Restituire gli imballaggi al circuito di raccolta dei materiali consente di risparmiare materie prime. Utilizzare centri di raccolta per materiali specifici ed eventuali opzioni di ritiro alternative. Smaltire correttamente anche gli imballaggi utilizzati per il trasporto.

## Smaltimento delle apparecchiature

Le apparecchiature elettriche ed elettroniche contengono spesso materiali utili. Contengono altresì sostanze, composti e componenti che erano necessari per il funzionamento e la sicurezza dell'apparecchiatura stessa. Smaltirli in modo non adeguato o nei rifiuti domestici potrebbe nuocere alla salute e all'ambiente. In nessun caso quindi smaltire queste apparecchiature nei normali rifiuti domestici.



Accertarsi che l'apparecchio per il freddo non si danneggi fino al momento del corretto smaltimento.

In questo modo è garantito che il refrigerante contenuto nel circuito e l'olio del compressore non possano disperdersi nell'ambiente.

Il simbolo del cassonetto barrato indica che il prodotto deve essere conferito agli idonei centri di raccolta differenziata allestiti dai comuni o dalle società di

igiene urbana oppure riconsegnato gratuitamente al rivenditore al momento dell'acquisto di una nuova apparecchiatura di tipo equivalente, in ragione di uno a uno. L'utente è tenuto a cancellare eventuali dati personali dall'apparecchiatura elettronica da smaltire. L'adeguata raccolta differenziata contribuisce a evitare possibili effetti negativi sull'ambiente e sulla salute e favorisce il riciclo dei materiali di cui è composta l'apparecchiatura. Per la gestione del recupero e dello smaltimento degli elettrodomestici, Miele Italia aderisce al consorzio Ecodom (Consorzio Italiano Recupero e Riciclaggio Elettrodomestici). Smaltimento dei rifiuti di apparecchiature elettriche ed elettroniche (RAEE), ai sensi del Decr. legisl. 14 marzo 2014, n. 49 in attuazione della Direttiva 2012/19/UE e sui RAEE sullo smaltimento dei rifiuti di apparecchiature elettriche ed elettroniche. L'utente è tenuto per legge a rimuovere dalle apparecchiature batterie, accumulatori e lampade esausti e rimovibili, in modo non distruttivo. Conferirli agli idonei centri di raccolta differenziata dove vengono presi in consegna gratuitamente. Accertarsi che fino al momento dello smaltimento l'apparecchiatura sia tenuta lontana dai bambini.

# Installazione

## Luogo di installazione

 Pericolo di danneggiamento o di ferimento a causa dell'apparecchio che si ribalta.

L'apparecchio è pesante e tende a ribaltarsi in avanti a sportello aperto. Tenere lo sportello/gli sportelli dell'apparecchio chiuso/i finché l'apparecchio è incassato. Fissare l'apparecchio per il freddo nella nicchia di incasso in base alle istruzioni d'uso e di montaggio.

 Pericolo di incendio e danneggiamento a causa di apparecchi che rilasciano calore.

Gli apparecchi che rilasciano calore possono incendiarsi e incendiare l'elettrodomestico.

L'elettrodomestico non deve essere installato sotto un piano di cottura.

 Pericolo di incendio e di danneggiamento a causa di fiamme libere.

Le fiamme libere possono incendiare l'apparecchio.

Tenere le fiamme libere, come p.es. una candela, lontane dall'apparecchio.

Un ambiente secco e ben aerato è l'ideale.

 Pericolo di danneggiamento a causa dell'umidità dell'aria.

In caso di umidità elevata la condensa può depositarsi sulle superfici esterne dell'apparecchio.

La condensa può corrodere le pareti esterne dell'elettrodomestico.

Per prevenire il fenomeno, posizionare l'apparecchio per il freddo in un ambiente asciutto e/o climatizzato dotato di sufficiente aerazione.

Dopo il posizionamento accertarsi che lo/gli sportello/i si chiuda/chiodano correttamente e che l'apparecchio sia stato incassato come descritto. Rispettare le sezioni di aerazione e di sfiato indicate.

Quando si sceglie il luogo di installazione, tenere conto che il consumo energetico dell'apparecchio per il freddo aumenta se nelle immediate vicinanze si trovano il riscaldamento, una cucina elettrica o altre fonti di calore. Anche i raggi diretti del sole sono da evitare. Più alta è la temperatura ambiente, più a lungo rimane in funzione il compressore e quindi aumenta il consumo di energia elettrica.



Al momento dell'incasso dell'apparecchio:

- La presa non deve trovarsi nell'area posteriore dell'apparecchio e in caso di necessità deve essere facilmente raggiungibile.
- Spina elettrica e cavo di alimentazione non devono toccare il retro dell'apparecchio poiché possono danneggiarsi a causa delle vibrazioni dell'apparecchio.
- Evitare anche di collegare altri apparecchi alle prese poste dietro questo apparecchio.
- Al momento dell'installazione dell'apparecchio per il freddo, accertarsi che il cavo di alimentazione non sia incastrato o danneggiato.
- Non posizionare e non mettere in funzione prese multiple o listelli distributori così come altri dispositivi elettronici (p.es. trasformatori alogeni) nell'area della parete posteriore dell'apparecchio.
- Il pavimento del luogo di installazione deve essere piano e orizzontale e deve avere la stessa altezza della pavimentazione circostante.

## Combinazioni side-by-side

 Pericolo di danneggiamento a causa della condensa sulle pareti esterne dell'apparecchio.

In caso di umidità elevata la condensa può depositarsi sulle pareti esterne dell'apparecchio e causarne la corrosione.

Non posizionare verticalmente o orizzontalmente nessun apparecchio del freddo con altri modelli.

Eccezione: l'elettrodomestico può essere montato accanto a un altro apparecchio del freddo con riscaldamento integrato in nicchie d'incasso separate. Informarsi presso il rivenditore sulle possibili combinazioni.

## Classe climatica

L'apparecchio è predisposto per una determinata classe climatica (area temperatura ambiente), i cui limiti devono essere rispettati. La classe climatica è riportata sulla targhetta dati all'interno dell'apparecchio per il freddo.

Classe climatica	Temperatura ambiente
SN	da 10 a 32 °C
N	da 16 a 32 °C
PZ	da 16 a 38 °C
T	da 16 a 43 °C
SN-ST	da 10 a 38 °C
SN-T	da 10 a 43 °C

Una temperatura ambiente più bassa causa il fermo prolungato del compressore. La temperatura all'interno dell'apparecchio può salire e provocare danni.

# Installazione

## Aerazione e sfiato dell'aria

 Pericolo di incendio e danneggiamento a causa di aerazione insufficiente.

Se l'apparecchio non è sufficientemente aerato, il compressore si aziona più spesso e funziona per un periodo prolungato. Questo causa un eccessivo consumo di energia elettrica e anche la temperatura di funzionamento del compressore aumenta: due situazioni che potrebbero danneggiare il compressore.

Garantire un'aerazione e una fuoriuscita ottimali dell'aria dall'apparecchio.

Rispettare assolutamente le fessure di aerazione e fuoriuscita dell'aria indicate.

Non coprire o ostruire le fessure di aerazione e fuoriuscita dell'aria.

Inoltre occorre rimuovere regolarmente la polvere.

L'aria sulla parete posteriore dell'apparecchio si riscalda. Il mobile in cui l'elettrodomestico viene incassato deve essere realizzato in maniera tale da garantire un'aerazione e una fuoriuscita dell'aria perfette (v. par. "Misure d'incasso" e istruzioni di montaggio allegate).

## Modificare l'incernieratura dello sportello

**Non** è possibile sostituire l'incernieratura dello sportello, poiché l'apparecchio per il freddo dispone dell'apertura automatica dello sportello.

## Anta del mobile

### Fessura orizzontale e verticale

A seconda del tipo di cucina vengono stabiliti lo spessore e il raggio dello spigolo dell'anta del mobile, così come la fessura perimetrale (orizzontale e verticale).

Pertanto osservare assolutamente:

#### - Fessura orizzontale

La fessura tra anta del mobile e anta situata sopra o sotto deve essere di almeno 3 mm.

#### - Fessura verticale

Se la fessura tra l'anta del mobile dell'elettrodomestico e il frontale del mobile adiacente, dal lato della cerniera, o la parete laterale fosse troppo esigua, quando lo si apre lo sportello dell'apparecchio potrebbe collidere con il frontale del mobile cucina/la parete laterale.

A seconda dello spessore e del raggio spigolo dello sportello del mobile è necessaria una fessura particolare.

Tenerne conto durante la progettazione della cucina o quando si sostituisce l'elettrodomestico, al fine di individuare una soluzione d'incasso.

Spessore sportello mobile A [mm]	Fessura X [mm] per diversi raggi spigolo B			
	R0	R1,2	R2	R3
≥16–19	min. 3			
20	5	4	4	3,5
21	5,5	5	4,5	4
22	6,5	6	5,5	5

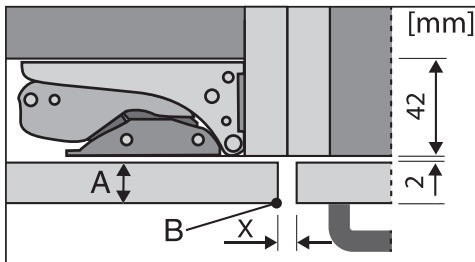

Frontale mobile cucina a fianco

A = spessore frontale mobile

B = raggio spigolo

X = fessura

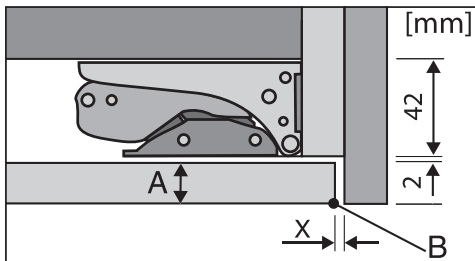

Parete laterale che chiude

A = spessore frontale mobile

B = raggio spigolo

X = fessura

**Suggerimento:** montare un distanziatore tra il corpo del mobile e la parete laterale. In questo modo si ottiene una fessura di una certa larghezza.

## – Peso sportello o anta del mobile

⚠ Pericolo di causare danni per via di uno sportello o di un'anta del mobile troppo pesante.

Uno sportello o un'anta del mobile che supera il peso consentito può danneggiare le cerniere dell'elettrodomestico e causare danni di funzionamento.

Il peso massimo consentito dell'anta del mobile è:

apparecchio del freddo	kg
K 7797 ...	26

# Installazione

## Misure d'incasso

### Incasso in un mobile a colonna/vista laterale

Tutte le misure sono indicate in mm.

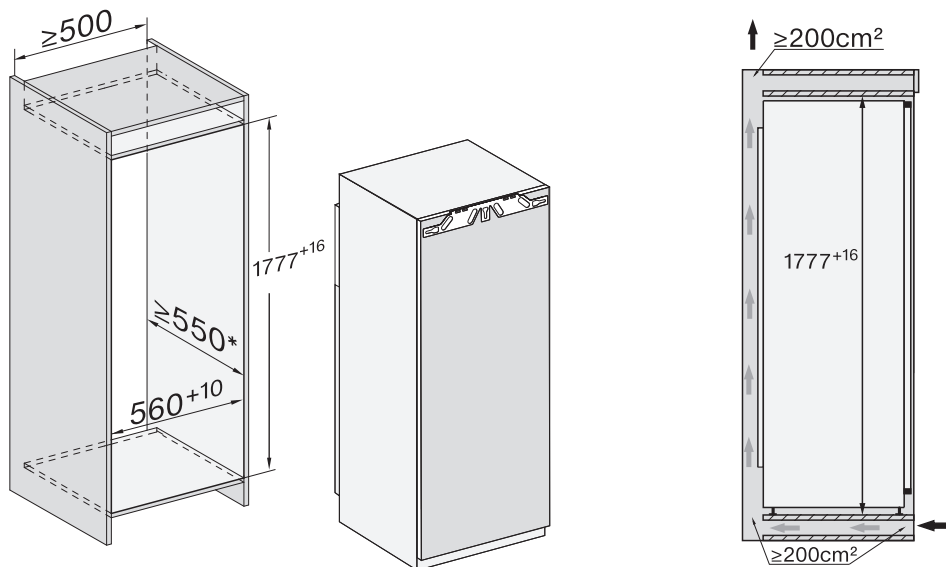

\* Il consumo energetico dichiarato è stato rilevato con una profondità della nicchia di 560 mm. L'elettrodomestico è funzionale con una profondità nicchia di 550 mm ma ha un consumo energetico leggermente superiore.

Prima dell'incasso accertarsi che il mobile d'incasso corrisponda esattamente alle misure indicate.

## Allacciamenti e aerazione e sfiato

Tutte le misure sono indicate in mm.

Rispettare assolutamente le sezioni di aerazione e sfiato per garantire il corretto funzionamento dell'elettrodomestico.

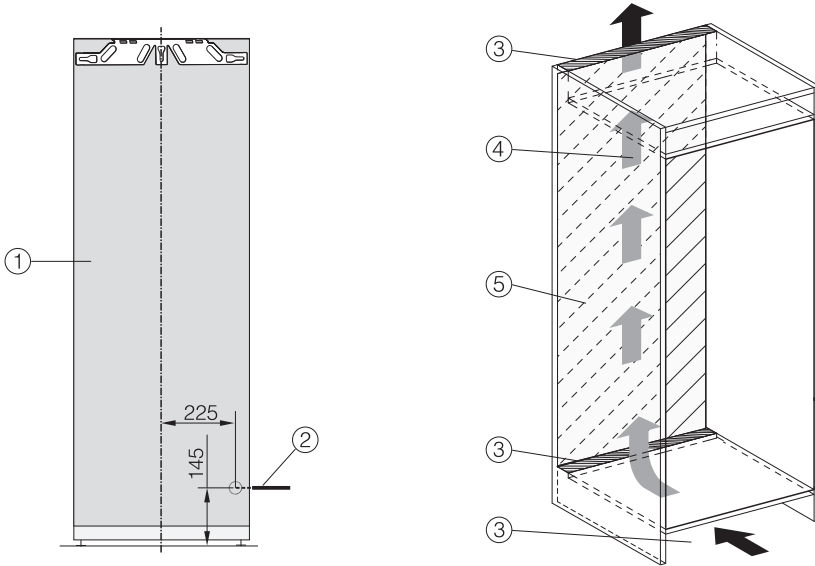

- ① Vista frontale
- ② Cavo di alimentazione elettrica, lunghezza = 2.200 mm  
Presso l'assistenza tecnica Miele è disponibile un cavo di alimentazione più lungo.
- ③ Sezione di aerazione min. 200 cm<sup>2</sup>
- ④ Aerazione
- ⑤ Nessun allacciamento in questa area

# Installazione

## Allacciamento elettrico

L'apparecchio deve essere collegato esclusivamente col cavo di alimentazione in dotazione a una presa di sicurezza.

Posizionare l'elettrodomestico in modo che la presa risulti accessibile. Se la presa non fosse accessibile, assicurarsi che al momento dell'installazione sia presente un dispositivo di separazione per ogni polo.

 Pericolo di incendio in caso di surriscaldamento.

Il collegamento dell'apparecchio a prese multiple e prolunghe può causare un sovraccarico dei cavi.

Per ragioni di sicurezza non utilizzare prese multiple e prolunghe.

L'impianto elettrico deve essere realizzato a regola d'arte VDE 0100.

Per motivi di sicurezza si consiglia l'uso di un interruttore automatico differenziale (RCD) del tipo  nell'impianto della casa per l'allacciamento elettrico dell'apparecchio.

Se il cavo di alimentazione elettrica è danneggiato, sostituirlo con un cavo speciale dello stesso tipo (disponibile presso il servizio di assistenza tecnica Miele). Per motivi di sicurezza è necessario che la sostituzione sia effettuata da personale specializzato o dal servizio di assistenza tecnica Miele.

Per l'assorbimento nominale e la protezione, vedere le istruzioni d'uso oppure la targhetta dati. Confrontare questi dati con i dati dell'allacciamento elettrico in loco. In caso di dubbi rivolgersi a un elettricista qualificato.

È possibile il funzionamento temporaneo o permanente con un sistema di alimentazione di energia elettrica autosufficiente o non sincrono alla rete (come reti autonome, sistemi di backup). Requisito per il funzionamento è che il sistema di alimentazione di energia elettrica rispetti le normative EN 50160 o similari.

Le misure di sicurezza previste nell'impianto domestico e per questo prodotto Miele devono essere garantite per funzionalità e procedure anche col funzionamento autonomo oppure non sincrono alla rete oppure sostituite da misure eguali nell'installazione. Come per esempio descritto nella pubblicazione attuale della VDE-AR-E 2510-2.

## Collegare l'apparecchio

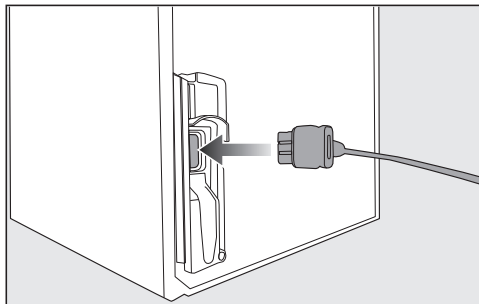

- Inserire la spina sul retro dell'apparecchio.

Accertarsi che la spina dell'apparecchio sia agganciata correttamente.

- Inserire la spina nella presa.

L'apparecchio è ora collegato alla rete elettrica.

## Risparmiare energia:

- Luogo di posizionamento** Con temperature ambiente aumentate, l'apparecchio deve raffreddare più spesso e consuma quindi più energia elettrica. Quindi:
- posizionare l'apparecchio in un ambiente ben aerato.
  - Non posizionarlo accanto a una fonte di calore (termosifoni, cucina elettrica)
  - Proteggere l'apparecchio da raggi di sole diretti.
  - Garantire una temperatura ambiente ideale intorno ai 20 °C.
  - Tenere le sezioni di aerazione e sfiato libere ed eliminare la polvere eventualmente presente con regolarità.
- Impostazione temperatura** Più bassa è la temperatura impostata, maggiore sarà il consumo energetico. Si consigliano le seguenti impostazioni:
- vano frigorifero da 4 a 5 °C.
  - Zona PerfectFresh Active intorno a 0 °C.
- Uso** A causa del calore immesso e una circolazione dell'aria ostacolata aumenta il consumo energetico. Quindi:
- aprire lo/gli sportello/i sempre brevemente. Una buona disposizione degli alimenti aiuta ad orientarsi.
  - Dopo l'apertura, chiudere lo/gli sportello/i sempre completamente.
  - Far raffreddare alimenti e bevande calde prima di introdurli nell'apparecchio.
  - Conservare gli alimenti sempre ben confezionati o coperti.
  - Non riempire eccessivamente gli scomparti per permettere all'aria di circolare.
  - Disporre nel vano frigorifero alimenti congelati da scongelare.
  - Disposizione di cassette e ripiani come da fornitura.

# Descrizione apparecchio

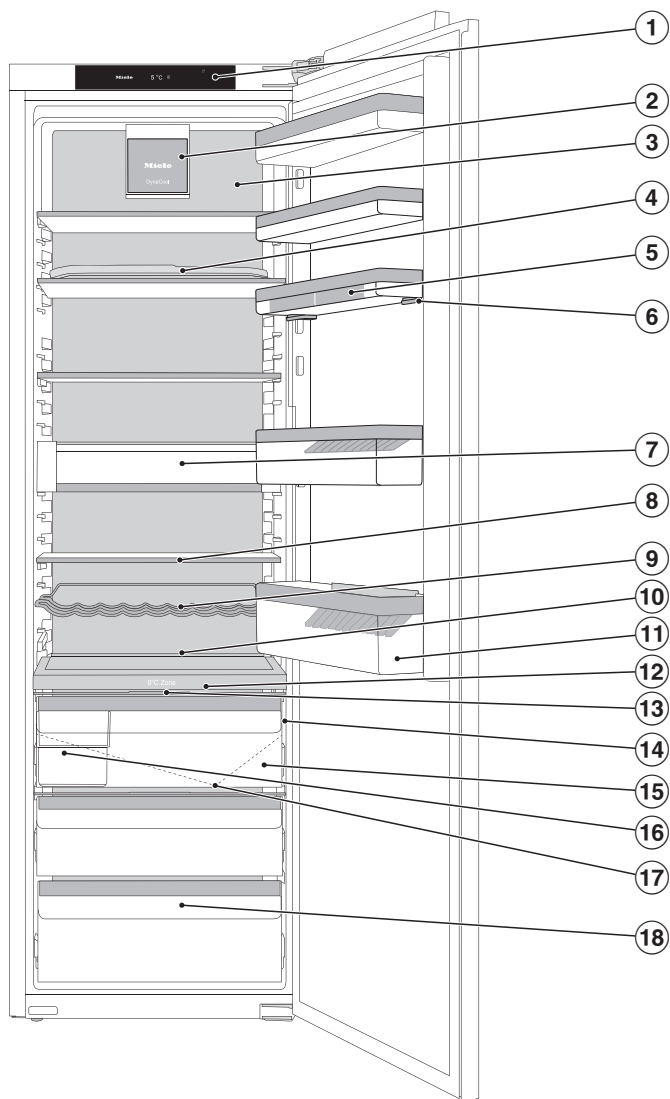

Questa immagine mostra ad esempio un modello apparecchio con incernieratura sportello destra.



## Descrizione apparecchio

---

- ① Display
- ② Ventola con illuminazione
- ③ Parete posteriore asciutta per evitare la condensa
- ④ Ripiano con base girevole (FlexiTray)
- ⑤ Contenitore per le uova
- ⑥ Balconcini con regolazione precisa
- ⑦ Modulo cassetto (CompactCase) per conservare confezioni piccole
- ⑧ Ripiano con illuminazione (FlexiLight 2.0)
- ⑨ Ripiano portabottiglie variabile
- ⑩ Posto per una teglia (ComfortSize)
- ⑪ Mensola con sostegno per bottiglie
- ⑫ Piastra divisoria con ripiano portabottiglie; con nebulizzatore (umidificatore) e serbatoio acqua per umidificare il cassetto aria umida
- ⑬ Copertura per regolare l'umidità dell'aria nel cassetto aria umida
- ⑭ Corsore per impostare la sensibilità del sensore d'urto (ActiveDoor)
- ⑮ Cassetto aria umida per frutta e verdura (zona PerfectFresh Active)
- ⑯ Box
- ⑰ Canaletta di raccolta e foro di scarico acqua di sbrinamento
- ⑱ Cassetto aria secca con temperature basse per alimenti facilmente deperibili (zona PerfectFresh Active)

# Descrizione apparecchio

## Display di avvio

Il display può graffiarsi con oggetti appuntiti o affilati, come una matita.  
Toccare il display solo con le dita.  
Se le dita sono fredde, è possibile che il display non reagisca.

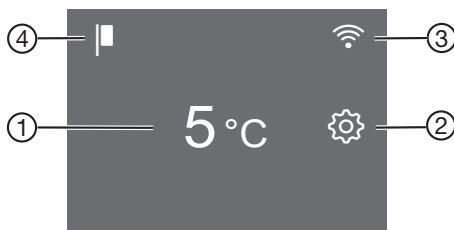

- ① Indicazione della temperatura per il vano frigorifero
- ② Tasto sensore modalità di impostazione  per selezionare diverse funzioni nella modalità di impostazione
- ③ Spia Miele@home stato di connessione (visibile solo se è stata configurata la funzione Miele@home)
- ④ Spia Modalità fiera (visibile solo se è stata attivata la funzione di Modalità fiera)

## Uso













- Toccare l'area desiderata/il simbolo desiderato sul display di avvio.
- Scorrere verso sinistra o verso destra sul display, finché al centro viene visualizzato il valore/il simbolo desiderato.
- Per confermare toccare la selezione a display.

Il valore/il simbolo selezionato si accende (a parte alcune eccezioni) di colore arancione.

- Per uscire da questo livello di impostazione, cliccare su  o OK.











## Modalità impostazioni

Possono essere selezionate le seguenti funzioni e in parte modificate le rispettive impostazioni:



Simbolo	Funzione	Imposta- zione di serie
	Attivare o disattivare la funzione Modalità Party (v. cap. "Altre impostazioni")	Off
	Attivare o disattivare la funzione Modalità Holiday (v. cap. "Altre impostazioni")	Off
	Attivare o disattivare la funzione di blocco (v. capitolo "Altre impostazioni")	 (Off)
	Spegnere l'elettrodomestico	—
	Attivare o disattivare la funzione Modalità Shabbat (v. cap. "Altre impostazioni")	Off
	Visualizzare le informazioni relative al funzionamento modalità Shabbat (v. cap. "Altre impostazioni")	—
	Configurare o disattivare la funzione di apertura automatica dello sportello (ActiveDoor). (v. capitolo "Altre impostazioni")	
	Attivare/disattivare ActiveDoor (compare solo se ActiveDoor è attivato) (v. capitolo "Altre impostazioni")	
	Modificare l'angolo di apertura dello sportello preabilitato (compare solo se è già stato preabilitato un angolo di apertura dello sportello) (v. capitolo "Altre impostazioni")	
	Modificare il periodo fino all'attivazione dell'allarme sportello (v. cap. "Altre impostazioni")	1.00
	Modificare il livello di temperatura nella zona PerfectFresh Active (v. cap. "La giusta temperatura")	5

## Descrizione apparecchio

---

	Attivare o disattivare il nebulizzatore (umidificatore) o regolare l'intensità del nebulizzatore (v. cap. "Conservare alimenti nella zona PerfectFresh Active")	Off
	Configurare la funzione Miele@home per la prima volta, attivare e disattivare la WLAN oppure resettare la configurazione di rete (v. cap. "Altre impostazioni")	APP
 / 	Attivare/disattivare l'acustica tasti	On
 / 	Modificare il volume dell'allarme e dei segnali acustici oppure spegnerli del tutto (v. cap. "Altre impostazioni")	On /livello 5
	Modificare la luminosità del display (v. cap. "Altre impostazioni")	Livello 4
°C / °F	Modificare l'unità della temperatura (°Celsius oppure °Fahrenheit)	°C
	Disattivare la funzione modalità fiera (visibile solo quando attiva) (v. cap. "Altre impostazioni")	Off
	Resettare le impostazioni allo stato di fornitura (v. cap. "Altre impostazioni")	—
<b>i</b>	Visualizzare le informazioni (identificativo del modello e numero di serie) relative all'apparecchio (v. capitolo "Altre impostazioni")	—
	Attivare il promemoria relativo alla sostituzione del filtro antiodore (v. cap. "Accessori su richiesta") (v. cap. "Altre impostazioni")	Off
	Attivare o disattivare la modalità di pulizia (v. cap. "Pulizia e manutenzione")	Off

### Apertura automatica dello sportello (ActiveDoor)

Questa funzione deve essere attivata e configurata nella modalità di impostazione  (v. capitolo “Altre impostazioni”), par. “Apertura automatica dello sportello (ActiveDoor) ”.

Durante il movimento automatico dello sportello lampeggia a display . In più si attiva un segnale acustico.

Quando l'apertura automatica dello sportello è attivata, è possibile aprire lo sportello dell'apparecchio bussando oppure tramite comando vocale (a seconda del modello).

Con funzione attivata, l'apparecchio funziona a potenza elevata. I rumori del movimento potrebbero quindi essere più forti. I consumi energetici aumentano.

Si può continuare ad aprire lo sportello manualmente se ActiveDoor non è stato attivato o se è stato nuovamente disattivato.

 Pericolo di ferimento durante l'apertura e la chiusura automatiche dello sportello dell'apparecchio. Nell'area di apertura e della cerniera dello sportello possono restare incastrate parti del corpo, p.es. le dita. Tenere libera l'area di apertura dello sportello. Non afferrare con la mano la cerniera dello sportello o lo sportello in chiusura dall'interno dell'apparecchio per il freddo.

Non bloccare lo sportello.

 Pericolo di danneggiamento durante la chiusura automatica dello sportello dell'apparecchio

I cassetti o le guide telescopiche estratti (a seconda del modello) possono essere danneggiati.

Inserire completamente i cassetti.

Inserire completamente le guide telescopiche dopo aver estratto il cassetto.

### ... bussando

Si apre o si chiude lo sportello bussando due volte sul lato esterno o interno dello sportello.

È possibile modificare la sensibilità del segnale d'urto in qualsiasi momento.

### Sensibilità del sensore d'urto

La sensibilità del sensore d'urto viene impostata con un cursore. Il cursore si trova sul bordo esterno, lato cerniera, nel terzo inferiore dello sportello (v. capitolo “Descrizione apparecchio”).

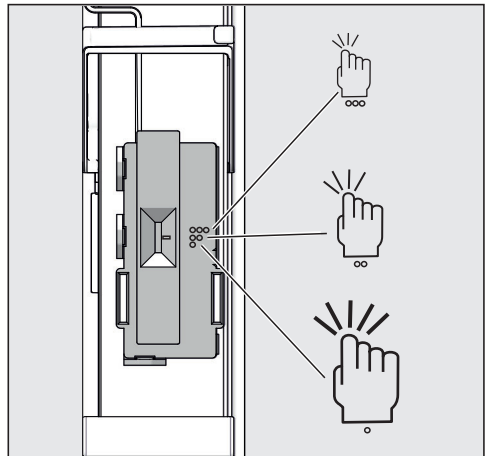

# Descrizione apparecchio

Impostazioni possibili

Simbolo	Sensibilità
Tre punti	alto
Due punti	medio
Un punto	basso

Di fabbrica è regolata sull'impostazione centrale.

## ... tramite comando vocale

a seconda del modello

Oltre a bussare, si può aprire e chiudere lo sportello dell'apparecchio anche tramite comando vocale. È possibile effettuare tutte le impostazioni nell'app Miele.

- Attivare e configurare ActiveDoor (v. capitolo “Altre impostazioni”, par. “1. Attivare e configurare ActiveDoor per la prima volta”).

Le informazioni sulle seguenti impostazioni sono disponibili al capitolo “Altre impostazioni”, par. “Miele@home”.

- Installare l'app Miele sul proprio smartphone.
- Stabilire una nuova connessione WLAN al proprio apparecchio per il freddo.
- Registrare l'apparecchio nell'app Miele, seguendo le indicazioni nella app.
- Installare un assistente vocale.

## Disposizione degli alimenti

### Spostare i balconcini con regolazione precisa

Utilizzare la regolazione precisa se nel balconcino /nella mensola bottiglie sottostante si ha bisogno di più spazio.

Il balconcino può essere spostato in altezza quando è carico.

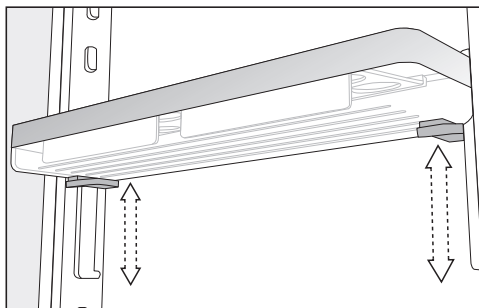

- Afferrare il balconcino con entrambe le mani, premere su entrambi i lati rispettivamente i tasti grigi sotto il balconcino e spostarlo.

## Spostare i balconcini con regolazione precisa

Spostare i balconcini/la mensola per bottiglie nello sportello solo se vuoti.

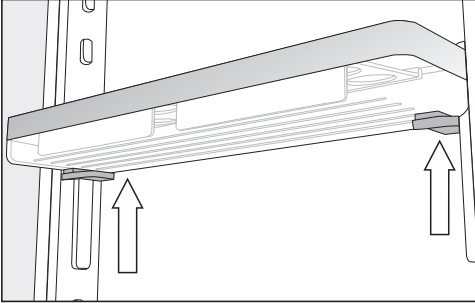

- Afferrare il balconcino lateralmente con entrambe le mani, in modo da toccare rispettivamente i tasti grigi sotto il balconcino.
- Premere contemporaneamente i tasti grigi e spostare il balconcino verso l'alto dai listelli guida.

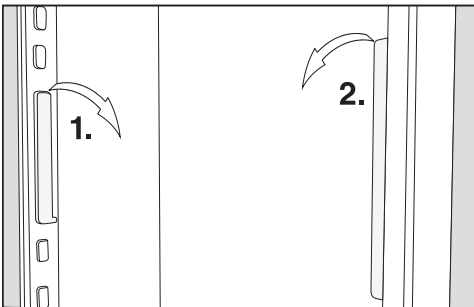

- Afferrare il listello guida dai perni e spostarlo nella posizione desiderata.
- Spostare il secondo listello guida parallelamente al primo listello.
- Spostare il balconcino dall'alto sui listelli guida.

## Spostare i balconcini/la mensola per bottiglie

Spostare i balconcini/la mensola per bottiglie nello sportello solo se vuoti.

- Spostarli rispettivamente verso l'alto ed estrarli verso di sé.
- Riposizionare i balconcini/le mensole per bottiglie dove si desidera.

## Agganciare il portauova

- Agganciare il portauova sul bordo posteriore del balconcino nello sportello dell'apparecchio.

## Rimuovere o spostare il supporto per bottiglie

Le lamelle del supporto per bottiglie danno stabilità alle bottiglie quando si apre e si chiude lo sportello.

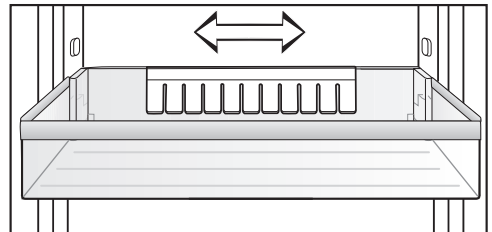

Il supporto per bottiglie può essere spostato verso destra o verso sinistra. In questo modo si ricava dello spazio per le bevande in confezioni di cartone.

Il supporto può essere anche smontato, p.es. per pulirlo:

- sfilare il supporto bottiglie verso l'alto.

## Descrizione apparecchio

### Spostare i ripiani/ripiani con illuminazione

È possibile spostare i ripiani in base all'altezza degli alimenti.

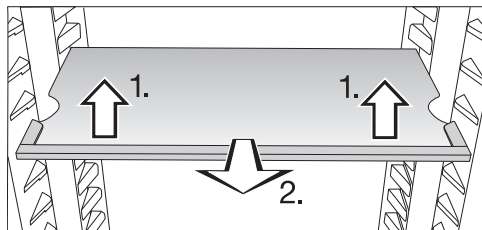

- Sollevare il ripiano nella parte anteriore e tirarlo di poco verso di sé.
- Sollevarlo con le fessure sopra i supporti per spostarlo verso l'alto o verso il basso.
- Inserire il ripiano.

Accertarsi che il ripiano con illuminazione si incastri.

I ripiani sono stabili grazie ad appositi dispositivi di fissaggio che ne impediscono l'estrazione.

### Utilizzare il modulo cassetto (CompactCase)

Il modulo cassetto (CompactCase) è ideale per conservare confezioni piccole e tubetti.

Per ottenere più spazio per confezioni più grandi, è possibile spostare il cassetto un po' in basso.

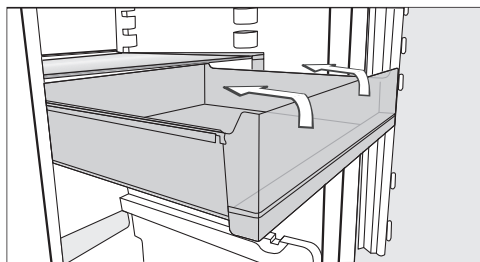

- Estrarre il cassetto fino alla battuta d'arresto. Sollevare leggermente il cassetto e toglierlo.

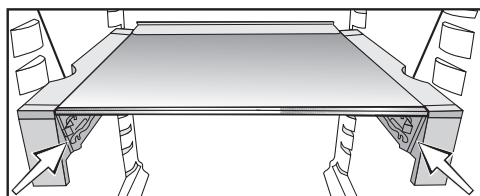

- Al bisogno inserire il cassetto nel supporto inferiore.



### Spostare il modulo cassetto (CompactCase)

- Estrarre il cassetto.

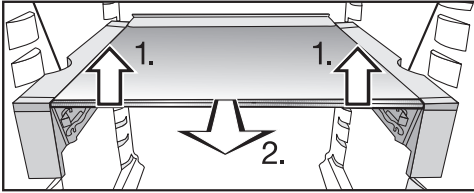

- Sollevare anteriormente il ripiano con il supporto con entrambe le mani 1).
- Tirare il ripiano leggermente verso di sé 2.) e sollevarlo con gli incavi a sinistra e a destra al di sopra dei supporti.
- Spostare il ripiano verso l'alto o il basso in base alle esigenze.
- Spostare verso il retro il ripiano fino alla battuta d'arresto.
- Inserire il cassetto dall'alto nel supporto superiore o inferiore, in base alle esigenze.

### Ripiano con base girevole (FlexiTray)

⚠ Pericolo di danneggiamento a causa di un carico pesante e distribuito non uniformemente.

Un carico troppo pesante e non distribuito uniformemente può danneggiare la base girevole.

Non superare il carico massimo di 8 kg. Distribuire il carico uniformemente sull'intera superficie.

La base girevole si ruota di 180° in senso orario e consente quindi l'accesso ottimale agli alimenti disposti anche nella parte posteriore.

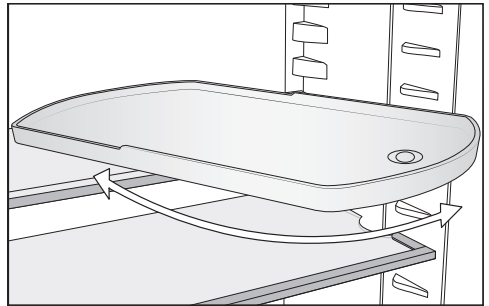

⚠ Pericolo di ferirsi a causa del ripiano in vetro che cade.

Quando si estrae il ripiano, la base girevole può ruotare e il ripiano in vetro nel vassoio può cadere e rompersi.

Afferrare la base girevole quando la si estrae.

È possibile spostare il ripiano girevole a piacere.

## Descrizione apparecchio

### Spostare il ripiano portabottiglie

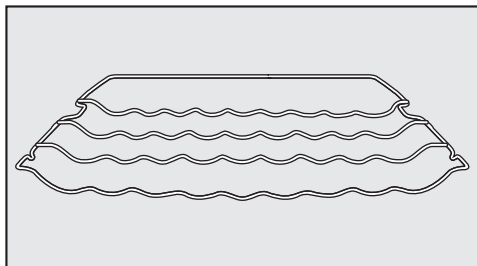

Il ripiano portabottiglie può essere utilizzato in modo variabile nell'apparecchio.

- Sollevare leggermente il ripiano nella parte anteriore, tirarlo leggermente verso di sé, sganciarlo dalle guide e spostarlo verso l'alto o verso il basso.

L'asta posteriore di arresto deve essere rivolta verso l'alto affinché le bottiglie non tocchino la parete posteriore.

Il ripiano portabottiglie è dotato di un dispositivo di arresto per evitare di estrarlo inavvertitamente.

### Usare il ripiano portabottiglie nella piastra divisoria

Nella piastra divisoria è possibile utilizzare a scelta il ripiano portabottiglie oppure il ripiano in vetro.

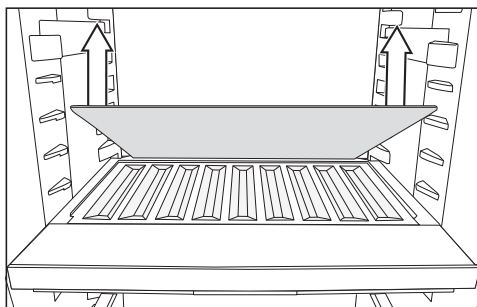

- Togliere il ripiano in vetro posteriore nella piastra divisoria e conservarlo a parte.
- Posizionare le bottiglie con la base rivolta verso il retro fino alla battuta d'arresto.

**Suggerimento:** Se le bottiglie sporgono oltre il ripiano, spostare verso l'alto la mensola per bottiglie inferiore.

### Rimuovere il box e reinserirlo

Il box aggiuntivo nella zona PerfectFresh Active facilita la suddivisione degli alimenti.

- Sollevare dapprima il box nella parte posteriore se si desidera toglierlo.
- Per reinserire il box nel cassetto, inserirlo dapprima con la parte anteriore.

# Descrizione apparecchio

## Usare l'adattatore per la teglia

Gli adattatori per teglia forniti insieme all'apparecchio consentono di introdurre la teglia senza difficoltà nel vano frigorifero. Dimensioni massime della teglia: larghezza 466 mm/profondità 386 mm/altezza 50 mm.

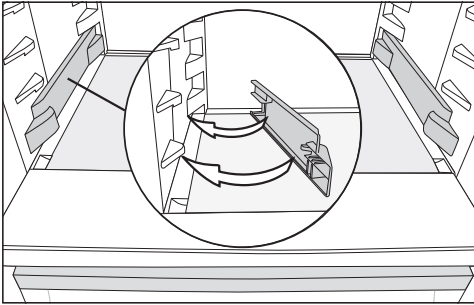

- Agganciare gli adattatori a sinistra e a destra sui supporti più bassi nel vano frigorifero.
- Aprire lo sportello dell'apparecchio fino alla battuta d'arresto.

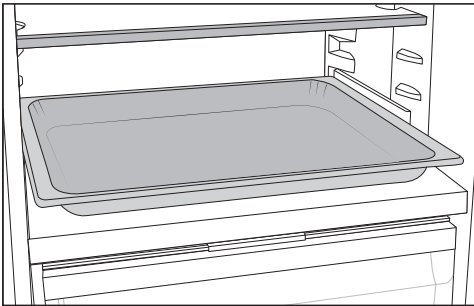

- Disporre la teglia sugli adattatori nel vano frigorifero e spingerla fino alla battuta d'arresto.

**Suggerimento:** Far raffreddare la teglia a temperatura ambiente, prima di introdurla nel vano frigorifero.

## Spostare i filtri antiodore

Il filtro antiodore con il supporto KKF-FS (Active AirClean) è disponibile come accessorio su richiesta (v. cap. "Accessori su richiesta").

### Con alimenti dall'odore particolarmente intenso (p.es. formaggio saporito) fare attenzione a quanto segue:

- posizionare il supporto con i filtri antiodore sul ripiano dove verranno conservati questi alimenti.
- All'occorrenza sostituire i filtri antiodore prima del previsto.
- Posizionare altri filtri antiodore (con supporto) nell'elettrodomestico (v. par. "Accessori su richiesta").

Il supporto dei filtri antiodore si posiziona sul listello protettivo posteriore del ripiano.

- Per spostare il filtro antiodore, tirare il supporto del filtro antiodore verso l'alto e rimuoverlo dal listello protettivo.
- Rimuovere il listello protettivo dal ripiano.
- Inserire il listello protettivo sul ripiano desiderato.

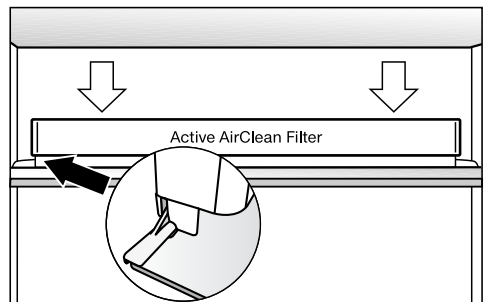

- Posizionare il supporto sul listello protettivo.

# Descrizione apparecchio

---

## Accessori in dotazione

**Ripiano con base girevole (FlexiTray)**

**Adattatore per la teglia**

**Contenitore per le uova**

**Supporto per bottiglie**

**Box**

**Ripiano portabottiglie variabile**

## Accessori su richiesta

La gamma Miele comprende inoltre una serie di utili accessori e prodotti per la cura e la pulizia dell'elettrodomestico.

Gli accessori su richiesta possono essere ordinati nello shop online di Miele. In alternativa sono reperibili presso il servizio di assistenza tecnica autorizzato Miele (v. retro delle presenti istruzioni d'uso) o presso il proprio rivenditore Miele di fiducia.

## Panno in microfibra multiuso

Il panno in microfibra è un valido aiuto nella rimozione di impronte e sporco lieve su frontali in acciaio inossidabile, pannelli, finestre, mobili, finestrini di automobili, ecc.

## Kit MicroCloth

Il kit MicroCloth è composto da un panno universale, un panno per vetri e un panno per lucidare.

I panni sono estremamente robusti e resistenti agli strappi. Grazie alle sottili microfibre, i panni raggiungono un'elevata efficacia di pulizia.

## MicroCloth HyClean

Il MicroCloth HyClean è un panno universale antibatterico particolarmente robusto e resistente agli strappi. Può essere utilizzato asciutto o umido, con o senza detergente.

## Filtro antiodore con supporto KKF-FS (Active AirClean)

Il filtro antiodore neutralizza gli odori sgradevoli nel vano frigorifero e garantisce quindi una migliore qualità dell'aria.

## Sostituzione del filtro antiodore KKF-RF (Active AirClean)

Sono disponibili filtri adatti per il supporto. Si consiglia di sostituire i filtri antiodore ogni 6 mesi.

## Ripiano portabottiglie

Descrizione v. cap. "Descrizione apparecchio", par. "Modificare la disposizione interna".

## Box

Descrizione v. cap. "Descrizione apparecchio", par. "Modificare la disposizione interna".

# Accendere e spegnere l'apparecchio

## Prima dell'uso

- Rimuovere tutti i materiali d'imballaggio e le pellicole protettive.
- Pulire l'interno dell'elettrodomestico e gli accessori in dotazione (v. cap. "Pulizia e manutenzione").

## Collegare l'apparecchio

- Collegare l'apparecchio alla rete elettrica, come descritto nel capitolo "Allacciamento elettrico".

Sul display compare prima Miele, poi .

## Riempire e inserire il serbatoio acqua per il nebulizzatore

- Riempire il serbatoio per il nebulizzatore con acqua pulita (v. cap. "Conservare alimenti nella zona PerfectFresh Active", par. "Cassetto aria umida").
- Sistemare il serbatoio dell'acqua nella piastra divisoria tra vano frigorifero e zona PerfectFresh Active (v. cap. "Conservare alimenti nella zona PerfectFresh Active", par. "Cassetto aria umida").

## Accendere l'elettrodomestico



- Aprire lo sportello.
- Toccare il display .

L'apparecchio inizia a raffreddare e la luce interna si accende quando si apre lo sportello.

L'apparecchio si regola sulla temperatura preimpostata.

Per consentire che la temperatura all'interno dell'elettrodomestico scenda sufficientemente, attendere un po' di tempo prima di introdurre gli alimenti. Sistemare gli alimenti nell'apparecchio solo quando è stata raggiunta la temperatura preimpostata.

## Spegnere l'elettrodomestico

- Toccare a display l'indicazione della temperatura.
- Scorrere verso destra finché al centro è visualizzato .
- Toccare .

Il raffreddamento e la luce interna sono spenti.

A display compare .

Notare bene: l'apparecchio per il freddo non è staccato dalla rete se viene spento con l'interruttore on/off.

# Accendere e spegnere l'apparecchio

---

## In caso di assenza prolungata

Se in caso di lunga assenza non si pulisce l'apparecchio e si lasciano chiusi gli sportelli, all'interno potrebbe formarsi della muffa.

Pulire sempre l'apparecchio.

Se l'apparecchio non viene usato per un periodo di tempo prolungato, attenersi a quanto segue:

- spegnere l'elettrodomestico.
- Sfilare la spina dalla presa oppure disinserire l'interruttore principale dell'impianto elettrico.
- Svuotare il serbatoio dell'acqua per il nebulizzatore e conservarlo pulito e asciutto.
- Per aerare a sufficienza l'elettrodomestico e per impedire che si generino cattivi odori, pulirlo e lasciarlo aperto.

L'impostazione corretta della temperatura è fondamentale per la durata degli alimenti. Con la temperatura che cala si rallentano i processi di crescita dei microrganismi. Gli alimenti non vanno a male rapidamente.

La temperatura all'interno dell'apparecchio sale,

- se lo sportello viene aperto frequentemente e rimane aperto per un certo periodo,
- quanti più alimenti vi vengono conservati,
- quanto più caldi sono gli alimenti introdotti nell'apparecchio,
- quanto più calda è la temperatura ambiente in cui è installato l'elettrodomestico. L'apparecchio è predisposto per una determinata classe climatica (area temperatura ambiente), i cui limiti devono essere rispettati.

### **... nel vano frigorifero e nella zona PerfectFresh Active**

Nel vano frigorifero si consiglia una temperatura di **4 °C**.

Nella zona PerfectFresh Active la temperatura viene regolata automaticamente e oscilla tra **0 °C e 3 °C**.

### **Distribuzione automatica della temperatura (DynaCool)**

Il frigorifero attiva in automatico la ventola ogni volta che il compressore entra in funzione. In questo modo il freddo si distribuisce uniformemente all'interno del vano frigorifero e gli alimenti si raffreddano a una temperatura approssimativamente uguale.

# La giusta temperatura

## Display temperatura

Col funzionamento normale, a display viene visualizzata la **temperatura centrale effettiva** presente nel vano frigorifero.

A seconda della temperatura ambiente e dell'impostazione possono trascorrere ore finché viene raggiunta e visualizzata in modo costante la temperatura desiderata.

## Impostare la temperatura

- Toccare a display l'indicazione della temperatura.
- Scorrere verso sinistra o verso destra finché al centro è visualizzata la temperatura desiderata.
- Per confermare, toccare la temperatura desiderata.

L'indicazione della temperatura passa nuovamente sulla temperatura effettiva attualmente presente nel vano frigorifero.



## Valori temperatura impostabili

- Vano frigorifero da 3 a 9 °C

## Modificare il livello di temperatura nella zona PerfectFresh Active

Nella zona PerfectFresh Active viene regolata in automatico una temperatura compresa tra 0 e 3 °C.

Se si desidera aumentare o abbassare la temperatura, p.es. per conservare del pesce, è possibile modificarla leggermente per gradi.

- Toccare .
- Scorrere verso sinistra o verso destra finché al centro è visualizzato .

- Toccare .
- Scorrere verso sinistra o verso destra finché al centro è visualizzata l'impostazione desiderata (1: temperatura più bassa; 9: temperatura più alta).
- Per confermare, toccare l'impostazione desiderata.

L'impostazione di serie del livello di temperatura è 5.

Con un'impostazione compresa tra il livello 1 e il livello 4, in determinate circostanze la temperatura può scendere sotto 0 °C. Gli alimenti possono congelare.

Controllare l'impostazione della temperatura.

## Se è stata modificata l'impostazione della temperatura:

- controllare l'indicazione della temperatura dopo alcune ore. Solo a questo punto è impostata la temperatura reale nell'apparecchio.
- Dopo ca. 6 ore con apparecchio non completamente pieno
- Dopo ca. 24 ore con apparecchio completamente pieno

Se la temperatura dopo questo lasso di tempo è ancora troppo alta o troppo bassa:

- reimpostare la temperatura.



# Utilizzare la funzione Superraffreddamento

## Superraffreddamento ❄️

Con la funzione Superraffreddamento ❄️ accesa, il **vano frigorifero** raggiunge rapidamente la temperatura più bassa (in base alla temperatura ambiente). Quando l'elettrodomestico funziona a pieno regime, la temperatura nell'apparecchio si abbassa. Selezionare questa funzione per raffreddare o refrigerare rapidamente grandi quantità di alimenti freschi o bevande.

Con la funzione Superraffreddamento ❄️ accesa è possibile che si sentano dei rumori.

La funzione Superraffreddamento ❄️ deve essere accesa **4 ore prima di introdurre** alimenti o bevande nell'apparecchio.

La funzione Superraffreddamento ❄️ si disattiva in automatico dopo ca. 12 ore. L'elettrodomestico raffredda di nuovo normalmente.

**Suggerimento:** Per risparmiare energia elettrica è possibile disattivare autonomamente la funzione Superraffreddamento ❄️, quando gli alimenti oppure le bevande raggiungono una temperatura sufficientemente bassa.

## Attivare/disattivare la funzione Superraffreddamento ❄️

- Toccare l'indicazione della temperatura del vano frigorifero.
- Per attivare e disattivare la funzione Superraffreddamento, toccare ❄️.

Con la funzione Superraffreddamento **attivata**, ❄️ è acceso di colore arancione.

- Uscire dal livello di impostazione, toccando l'indicazione della temperatura.

## Altre impostazioni

### Spiegazioni sulle rispettive impostazioni



Di seguito vengono descritte le impostazioni che necessitano di altre spiegazioni.



Mentre è attiva la modalità impostazioni , l'allarme sportello o altre segnalazioni vengono disattivati automaticamente.



### Modalità Party

La funzione modalità Party  è indicata soprattutto per raffreddare rapidamente grandi quantità di alimenti freschi o bevande.

**Suggerimento:** Accendere la funzione modalità Party  ca. 4 ore prima di disporre gli alimenti o le bevande nell'apparecchio.



Con modalità Party  attiva, si attiva in automatico la funzione Superraffreddamento .

La modalità Party  non può essere attivata se è attivata la modalità Holiday .

La funzione modalità Party  si spegne in automatico dopo ca. 24 ore. È possibile disattivare la funzione modalità Party  tuttavia anche in anticipo.

### Modalità Holiday

La funzione modalità Holiday  si consiglia se ad es. durante le ferie non si desidera spegnere completamente il vano frigorifero o se non è necessaria una potenza di raffreddamento elevata.

La modalità Holiday accesa  viene visualizzata sul display di avvio. Può essere disattivata sia dal display di avvio che dalla modalità di impostazione .

Il vano frigorifero viene impostato su una temperatura di 15 °C e la zona PerfectFresh Active si regola in automatico a una temperatura tra 9 e 12 °C. Il vano frigorifero può quindi rimanere in funzione a risparmio di energia.

Con questa temperatura media del vano frigorifero, alimenti non facilmente deperibili possono rimanere ancora per breve tempo nell'elettrodomestico. Il consumo energetico è più basso rispetto al funzionamento normale. Allo stesso modo non si formano odori o muffa come si può verificare con una zona frigorifero spenta a sportello chiuso.

 Pericolo per la salute a causa del consumo di alimenti avariati.



Per una temperatura costantemente superiore a 4 °C nel vano frigorifero possono essere pregiudicati la durata e la qualità degli alimenti.

Attivare la funzione modalità Holiday  sempre solo per un tempo limitato.

Durante questo periodo non conservare alimenti delicati e che possono deteriorarsi facilmente come frutta, verdura, pesce, carne e prodotti caseari.

### Attivare la funzione di blocco /

La funzione di blocco attiva protegge dallo spegnimento indesiderato dell'apparecchio e da eventuali regolazioni indesiderate da persone non autorizzate p.es. bambini.

- Toccare .
- Scorrere verso sinistra o verso destra finché al centro è visualizzato .
- Toccare .

Con la funzione di blocco attiva,  si accende di arancione.

- Chiudere lo sportello. Solo allora la funzione di blocco  è attiva.

### Disattivare brevemente la funzione di blocco /

Se p.es. si desidera modificare la temperatura, è possibile disattivare brevemente la funzione di blocco:





- Toccare l'indicazione della temperatura.
- Toccare per ca. 6 secondi .

L'indicazione passa alla regolazione della temperatura.

- Effettuare adesso le impostazioni desiderate.

Chiudendo lo sportello dell'apparecchio, si riattiva la funzione di blocco .

### Spegnere completamente la funzione di blocco /

- Toccare .
- Toccare per ca. 6 secondi .
- Scorrere verso sinistra o verso destra finché al centro è visualizzato .
- Toccare .

Con la funzione di blocco attiva si accende .

### Modalità Shabbat

Per rispettare le tradizioni religiose, l'apparecchio per il freddo è dotato di modalità Shabbat.

La modalità Shabbat accesa  viene visualizzata dapprima sul display di avvio.

Dopo 3 secondi il display si spegne.

Mentre la modalità Shabbat  è attiva, non è possibile effettuare impostazioni sull'apparecchio.

Controllare che lo sportello sia ben chiuso, dato che i segnali di allarme acustici e ottici sono disattivati.

La modalità Shabbat  si disattiva automaticamente dopo ca. 80 ore.

Con la modalità Shabbat attiva , si disattivano:

- l'illuminazione interna a sportello aperto,
- tutti i segnali acustici e visivi,
- il display temperatura,
- una connessione WLAN attiva.

Tutte le altre funzioni attivate precedentemente rimangono attive.

 Pericolo per la salute a causa del consumo di alimenti avariati.

Poiché una possibile interruzione di corrente non viene visualizzata mentre è attiva la modalità Shabbat , gli alimenti in determinate circostanze sono soggetti per un certo lasso di tempo a temperature aumentate. In questo modo si riduce la durata degli alimenti.

Se durante la modalità Shabbat  si verifica un'interruzione di corrente, verificare la qualità degli alimenti.

### Disattivare la modalità Shabbat

- Toccare il display nero.

## Altre impostazioni

Compare .

■ Toccare .

 si illumina di arancio.

■ Toccare di nuovo il simbolo .

Quando è disattivata la modalità Shabbat, il simbolo  diventa bianco.

### Informazioni sulla modalità

#### Shabbat

Questo prodotto è certificato da Star-K, un istituto internazionale per la certificazione Koscher.

Qui si può visualizzare la versione della certificazione Star-K.

### Apertura automatica dello sportello

#### (ActiveDoor)

Sono ammesse le seguenti impostazioni:

1. Attivare e configurare ActiveDoor al primo avvio dell'apparecchio per il freddo o in un momento successivo
2. Disattivare ActiveDoor
3. Attivare ActiveDoor quando la funzione è già configurata ed è stata disattivata
4. Modificare l'angolo apertura sportello prestabilito

### 1. Attivare e configurare ActiveDoor per la prima volta

L'attivazione e configurazione consistono di più fasi:

#### Attivare ActiveDoor

■ Toccare .

■ Scorrere verso sinistra o verso destra finché al centro è visualizzato .

■ Toccare .

Sul display si illumina di giallo .

■ Premere OK.

Sul display si illumina di giallo . Ora si deve fissare l'angolo apertura sportello.

#### Fissare l'angolo apertura sportello

Tenere libera l'area di apertura dello sportello.

■ Aprire lo sportello all'angolo apertura sportello desiderato (minimo 70°).



**Suggerimento:** Per estrarre correttamente i cassetti, scegliere un angolo apertura sportello di almeno 90°.

■ Premere OK.



Sul display si illumina di giallo .

■ Premere OK.

- Sul display compare : l'angolo apertura sportello **non** è stato salvato correttamente.

Toccare  per confermare l'informazione. Sul display si illumina di giallo . Ricominciare dalla fase " Stabilire l'angolo apertura sportello".

- Sul display compare : l'angolo di apertura dello sportello è stato salvato correttamente.

Toccare  per confermare l'informazione. Sul display si illumina di giallo . Ora si deve eseguire un percorso di riferimento.

## Eseguire percorso di riferimento

 Pericolo di ferimento durante l'apertura e la chiusura automatiche dello sportello dell'apparecchio

Nell'area di apertura e della cerniera dello sportello possono restare incastrate parti del corpo, p.es. le dita.

Tenere libera l'area di apertura dello sportello.

Non afferrare con la mano la cerniera dello sportello o lo sportello in chiusura dall'interno dell'apparecchio per il freddo.

Non bloccare lo sportello.

 Pericolo di danneggiamento durante la chiusura automatica dello sportello dell'apparecchio

I cassetti o le guide telescopiche estratti (a seconda del modello) possono essere danneggiati.

Inserire completamente i cassetti.



Inserire completamente le guide telescopiche dopo aver estratto il cassetto.

- Premere **OK**.



Il percorso di riferimento viene avviato. Lo sportello viene aperto una volta e richiuso automaticamente.

Contemporaneamente lampeggia a display  e si attiva un segnale acustico.

- Sul display compare : il percorso di riferimento **non** è riuscito.

Toccare  per confermare l'informazione. Sul display si illumina di giallo . Ricominciare dalla fase “ Attivare ActiveDoor”.

- Sul display compare : il percorso di riferimento è riuscito.

Toccare  per confermare l'informazione. Sul display si illumina di giallo . Ora si deve memorizzare l'angolo apertura sportello selezionato.

## Memorizzare l'angolo apertura sportello selezionato

- Premere **OK**.

Sul display compare : l'angolo di apertura dello sportello è stato salvato correttamente.

- Confermare l'informazione toccando .

Sul display si illumina di arancio . ActiveDoor è attivato.

## 2. Disattivare ActiveDoor

- Toccare .

- Scorrere verso sinistra o verso destra finché al centro è visualizzato .

- Toccare .

Sul display si illumina di arancio .

- Toccare .

 lampeggia di bianco e ActiveDoor è disattivato.

## 3. Attivare ActiveDoor

- Toccare .

- Scorrere verso sinistra o verso destra finché al centro è visualizzato .

- Toccare .



Sul display compare .

- Toccare .



 lampeggia di arancio e ActiveDoor è attivato.

## Altre impostazioni

### 4. Modificare l'angolo apertura sportello prestabilito

- Toccare .
- Scorrere verso sinistra o verso destra finché al centro è visualizzato .
- Toccare .

Sul display si illumina di arancio .

- Scorrere verso sinistra o verso destra finché al centro è visualizzato .
- Toccare .

Sul display si illumina di giallo . Ora si deve fissare l'angolo apertura sportello.

#### Fissare l'angolo apertura sportello

Tenere libera l'area di apertura dello sportello.

- Aprire lo sportello all'angolo apertura sportello desiderato (minimo 70°).



**Suggerimento:** Per estrarre correttamente i cassetti, scegliere un angolo apertura sportello di almeno 90°.

- Premere *OK*.



Sul display si illumina di giallo .

- Premere *OK*.

- Sul display compare : l'angolo apertura sportello **non** è stato salvato correttamente.

Toccare  per confermare l'informazione. Sul display si illumina di giallo . Ricominciare dalla fase “ Stabilire l'angolo apertura sportello”.

- Sul display compare : l'angolo di apertura dello sportello è stato salvato correttamente.

Toccare  per confermare l'informazione. Sul display si illumina di giallo . Ora si deve eseguire un percorso di riferimento.

#### Eseguire percorso di riferimento

 Pericolo di ferimento durante l'apertura e la chiusura automatiche dello sportello dell'apparecchio

Nell'area di apertura e della cerniera dello sportello possono restare incastrate parti del corpo, p.es. le dita.

Tenere libera l'area di apertura dello sportello.

Non afferrare con la mano la cerniera dello sportello o lo sportello in chiusura dall'interno dell'apparecchio per il freddo.

Non bloccare lo sportello.

 Pericolo di danneggiamento durante la chiusura automatica dello sportello dell'apparecchio

I cassetti o le guide telescopiche estratti (a seconda del modello) possono essere danneggiati.

Inserire completamente i cassetti.



Inserire completamente le guide telescopiche dopo aver estratto il cassetto.

- Premere *OK*.



Il percorso di riferimento viene avviato. Lo sportello viene aperto una volta e richiuso automaticamente.

Contemporaneamente lampeggia a display  e si attiva un segnale acustico.

- Sul display compare : il percorso di riferimento **non** è riuscito.

Toccare  per confermare l'informazione. Sul display si illumina di giallo . Ricominciare dalla fase “ Attivare ActiveDoor”.

- Sul display compare : il percorso di riferimento è riuscito.

Toccare  per confermare l'informazione. Sul display si illumina di giallo . Ora si deve memorizzare l'angolo apertura sportello selezionato.

### **Memorizzare l'angolo apertura sportello selezionato**

- Premere OK.



Sul display compare : l'angolo di apertura dello sportello è stato salvato correttamente.

- Confermare l'informazione toccando .

Sul display si illumina di arancio . ActiveDoor è attivato.

### **Modificare l'intervallo fino all'attivazione dell'allarme sportello**

È possibile impostare con quale velocità l'allarme sportello deve suonare dopo l'apertura dello sportello dell'apparecchio.

- Toccare .
- Scorrere verso sinistra o verso destra finché al centro è visualizzato .
- Toccare .
- Scorrere verso sinistra o verso destra finché l'intervallo desiderato tra 30 secondi e 3 minuti, al centro viene visualizzato 30 secondi.
- Per confermare, toccare l'impostazione desiderata.

### **Miele@home**

L'apparecchio è dotato di un modulo WLAN integrato.

Di serie la connessione in rete è disattivata.

Per l'utilizzo sono necessari:

- una rete WLAN
- l'app Miele
- un account Miele. L'account si può creare tramite la app Miele.

La app Miele guida l'utente nel collegamento tra l'apparecchio per il freddo e la rete domestica WLAN.

Dopo aver collegato l'apparecchio per il freddo alla rete WLAN, con la app è possibile p.es. eseguire le seguenti azioni:

- visualizzare informazioni sullo stato di funzionamento dell'apparecchio per il freddo
- modificare informazioni dell'apparecchio

Mediante la connessione dell'apparecchio alla rete WLAN, aumenta il consumo energetico anche se l'apparecchio è spento.

Accertarsi che sul luogo di posizionamento dell'elettrodomestico il segnale della rete WLAN sia sufficientemente forte.

## Altre impostazioni

### Disponibilità connessione WLAN

La connessione WLAN condivide un'area di frequenza con altri apparecchi (p.es. forni a microonde, giocattoli con telecomando). Per questo motivo si possono verificare errori di connessione temporanei o totali. Una costante disponibilità delle funzioni offerte non è quindi garantita.

### Disponibilità Miele@home

L'uso della app Miele dipende dalla disponibilità del servizio Miele@home del Vostro paese.

Il servizio Miele@home non è disponibile in tutti i paesi.



Informazioni relative alla disponibilità sono riportate sulla pagina internet [www.miele.com](http://www.miele.com).

### App Miele

È possibile scaricare la App Miele gratuitamente da Apple App Store® o da Google Play Store™.



### Configurare Miele@home per la prima volta







- Toccare .
- Scorrere verso sinistra o verso destra finché al centro è visualizzato .
- Toccare .
- Toccare il metodo di connessione desiderato (APP o WPS)

Dopo la connessione, a display compare .

Se non è stato possibile stabilire la connessione, compare .

- In questo caso riavviare il procedimento.



### Disattivare o attivare la connessione WLAN

- Toccare .
  - Scorrere verso sinistra o verso destra finché al centro è visualizzato .
  - Toccare .
  - Per disattivare la connessione WLAN, toccare .
- Compare .
- Per riattivare la connessione WLAN, toccare .
  - Per uscire dal livello menù, toccare .

Se la connessione WLAN è attiva, sul display si accende .



### Resettare la configurazione di rete

- Toccare .
- Scorrere verso sinistra o verso destra finché al centro è visualizzato @.
- Toccare @.
- Scorrere verso destra finché al centro è visualizzato .
- Toccare .
- Toccare OK.



È possibile resettare tutte le impostazioni effettuate e i valori immessi per Miele@home.

La connessione WLAN è stata disattivata,  si spegne sul display.

Resettare la configurazione di rete quando si smaltisce o si vende l'elettrodomestico oppure quando si mette in funzione un apparecchio usato. Tutti i dati personali vengono rimossi dall'apparecchio. Inoltre un proprietario precedente non può accedere all'apparecchio.

### Modificare il volume dei segnali acustici /

È possibile modificare il volume dei segnali acustici (p.es. con un allarme temperatura o una segnalazione di guasto). Oppure è possibile disattivare i segnali acustici se disturbano.



- Toccare .
- Scorrere verso sinistra o verso destra finché al centro è visualizzato .
- Toccare .
- Selezionare il volume desiderato, spostando la barra verso sinistra o destra.

- Confermare il volume desiderato toccando il grafico a barre.

Con i segnali acustici spenti compare .

### Modificare la luminosità del display





È possibile adeguare la luminosità del display alle condizioni di luminosità dell'ambiente.

- Toccare .
- Scorrere verso sinistra o verso destra finché al centro è visualizzato .
- Toccare .
- Selezionare il livello di luminosità desiderato, spostando la barra verso sinistra o destra.
- Confermare il livello di luminosità desiderato toccando il grafico a barre.

### Disattivare la modalità fiera

La modalità fiera  consente di presentare l'apparecchio senza attivare il raffreddamento. Per l'uso domestico, questa funzione non ha alcun utilizzo.

Qualora la modalità fiera fosse stata attivata di serie, a display appare .





- Toccare .
- Toccare .
- Scorrere verso sinistra o verso destra finché al centro è visualizzato .
- Toccare .

Dopo aver spento la modalità fiera , l'apparecchio si spegne e deve essere riacceso.

## Altre impostazioni

### Ripristinare le impostazioni di serie

Tutte le impostazioni dell'apparecchio vengono ripristinate allo stato di fornitura (impostazioni v. cap. "Descrizione apparecchio").

- Toccare .
  - Scorrere verso sinistra o verso destra finché al centro è visualizzato .
  - Toccare .
- Compare .
- Premere OK.

L'apparecchio si spegne e deve essere riacceso.

### Informazioni



Sul display vengono visualizzati i dati dell'elettrodomestico (identificativo del modello e numero di fabbricazione).

Tenere pronti questi dati dell'elettrodomestico:

- per connettere l'apparecchio alla rete WLAN (v. cap. "Altre impostazioni", par. "Miele@home") (a seconda del modello);
- per segnalare un guasto all'assistenza tecnica Miele (v. cap. "Assistenza tecnica");
- per richiedere informazioni alla banca dati EPREL (v. cap. "Assistenza tecnica").

### Spia di sostituzione del filtro antiodore





Dopo l'applicazione del filtro antiodore (accessori su richiesta) deve essere dapprima attivata la spia di sostituzione del filtro antiodore  nella modalità di impostazione .

La spia di sostituzione del filtro antiodore  a display ricorda ogni 6 mesi che il filtro deve essere sostituito (v. cap. "Pulizia e manutenzione", par. "Sostituire filtro antiodore").

### Modalità di pulizia

La modalità di pulizia  facilita la pulizia del vano frigorifero (v. cap. "Pulizia e manutenzione"). La luce interna rimane accesa, nonostante il vano frigorifero sia spento. I segnali acustico e ottico si spengono.



La modalità di pulizia attivata  viene visualizzata sul display di avvio.

Dopo la pulizia deve essere spenta la modalità di pulizia . Se lo sportello dell'apparecchio rimane chiuso per più di 10 minuti, la modalità di pulizia  si disattiva in automatico.

## Allarme sportello all'apertura manuale dello sportello



Lo sportello dell'apparecchio resta aperto più a lungo.

L'apparecchio è dotato di un allarme sportello che si attiva per evitare inutili consumi di energia elettrica a sportello aperto e per evitare che il caldo dell'ambiente possa penetrare nel vano e deteriorare gli alimenti conservati.

Se lo sportello dell'elettrodomestico resta aperto per più tempo, sul display temperatura si visualizza   con luce gialla. Suona inoltre un segnale acustico e l'illuminazione interna si accende a intermittenza.



Modificare il periodo fino all'attivazione dell'allarme sportello (v. capitolo "Altre impostazioni").

Il segnale acustico dell'allarme sportello può essere disattivato (v. capitolo "Altre impostazioni").

Appena si chiude lo sportello, il segnale acustico si spegne e   scompare dal display.

### Disattivare preventivamente l'allarme sportello

■ Toccare   sul display.



Il segnale acustico cessa di suonare, il simbolo   si spegne e l'illuminazione interna resta accesa.

Se lo sportello non viene chiuso, l'allarme sportello suona nuovamente dopo circa 1 minuto.



## Allarme sportello all'apertura automatica dello sportello

ActiveDoor si chiude presto.

L'apparecchio è dotato di un allarme sportello che si attiva per evitare inutili consumi di energia elettrica a sportello aperto e per evitare che il caldo dell'ambiente possa penetrare nel vano e deteriorare gli alimenti conservati.



Se lo sportello dell'apparecchio resta aperto troppo a lungo, sul display si visualizza   con luce gialla. Suona inoltre un segnale acustico e l'illuminazione interna si accende a intermittenza.

Il segnale acustico dell'allarme sportello può essere disattivato (v. capitolo "Altre impostazioni").



Poco dopo lo sportello si chiude automaticamente. Il segnale acustico si spegne e   scompare dal display.

### Disattivare preventivamente l'allarme sportello ActiveDoor

■ Toccare   sul display.

Il segnale acustico cessa di suonare, il simbolo   si spegne e l'illuminazione interna resta accesa.

Se lo sportello non viene chiuso, l'allarme sportello suona nuovamente dopo circa 1 minuto.

Sul display temperatura viene visualizzato   con luce gialla. Suona inoltre un segnale acustico e l'illuminazione interna si accende a intermittenza (v. capitolo "Allarme sportello: lo sportello dell'apparecchio resta aperto più a lungo").

## Conservazione degli alimenti nel vano frigorifero

 Pericolo di esplosione a causa di composti gassosi infiammabili.

I composti gassosi infiammabili possono incendiarsi a causa di componenti elettrici.

Non conservare nell'apparecchio sostanze esplosive o prodotti con gas combustibili (p.es. bombolette spray). Le bombolette spray sono riconoscibili dall'indicazione del contenuto o dal simbolo della fiamma. Gas eventualmente in uscita possono incendiarsi a causa di componenti elettrici.

 Pericolo di danneggiamento a causa di alimenti che contengono grassi o olio.

Se nell'apparecchio o nello sportello dell'apparecchio vengono conservati alimenti contenenti oli e grassi, accertarsi che il grasso che eventualmente fuoriesce non tocchi le parti dell'apparecchio in materiale plastico. Si possono formare delle crepe dovute a tensione e il materiale plastico potrebbe rompersi.

Accertarsi che il grasso eventualmente fuoriuscito non tocchi le parti dell'apparecchio in materiale plastico.

Se la circolazione dell'aria non è sufficiente, si riduce la potenza di raffreddamento e aumentano i consumi di energia elettrica.

Conservare gli alimenti disponendoli ordinatamente nel vano, di modo che l'aria possa circolare.

Non coprire la ventola situata sulla parete posteriore.

### Arete di raffreddamento differenti

Per la naturale circolazione dell'aria, nel vano frigorifero si creano aree di temperatura differenti.

L'aria fredda, più pesante, scende nell'area inferiore del vano frigorifero. Sfruttate le diverse zone di raffreddamento per conservare gli alimenti!

Questo è un apparecchio con raffreddamento dinamico automatico, nel quale con ventola attivata si imposta una temperatura uniforme. Le differenti zone di raffreddamento sono quindi meno identificabili.

### Area con temperatura più alta

L'area con la temperatura più alta nel vano frigorifero si trova in alto nella zona anteriore e nello sportello. Utilizzare quest'area per conservare burro e formaggio. Il burro non si indurisce e si può quindi spalmare facilmente; il sapore del formaggio rimane inalterato.

### Area con la temperatura più bassa

L'area più fredda nel vano frigorifero si trova sopra la piastra divisoria della zona PerfectFresh Active e sulla parete posteriore. Temperature ancora più basse si trovano negli scomparti della zona PerfectFresh Active.

Con un'impostazione della temperatura di 4 °C e una rispettiva igiene si ritarda la proliferazione dei batteri, p.es. salmonella e listeria che possono causare gravi intossicazioni da alimenti.

# Conservazione degli alimenti nel vano frigorifero

Utilizzare queste aree nel vano frigorifero e nella zona PerfectFresh Active per la conservazione di alimenti delicati e facilmente deperibili come:

- pesce, carne, pollame,
- insaccati, pietanze cotte,
- pietanze o dolci contenenti uova o panna,
- pasta fresca, impasti per torte dolci/salate o pizza,
- formaggi e latticini di latte non pastorizzato,
- humus, creme spalmabili alle verdure, sostituti vegetali del formaggio fresco,
- verdura precotta confezionata,
- in generale alimenti freschi (la cui data di scadenza si riferisce all'alimento conservato a una temperatura di almeno 4 °C).

## Da non conservare in frigorifero

Non tutti gli alimenti sono idonei alla conservazione a temperature inferiori a 5 °C, perché sensibili al freddo.

Sono da considerarsi alimenti sensibili alle basse temperature:

- ananas, avocado, banana, melograno, mango, melone, papaya, frutto della passione, agrumi (come limoni, arance, mandarini, pompelmi),
- frutta non completamente matura,
- melanzane, cetrioli, patate, peperoni, pomodori, zucchine,
- formaggio duro (ad es. parmigiano, formaggio di montagna).

## Indicazioni per l'acquisto degli alimenti

La premessa più importante per una lunga durata di conservazione è la freschezza iniziale degli alimenti, quando li si introduce nell'elettrodomestico. Tenere presente anche la data di scadenza e la giusta temperatura di conservazione.

Non si dovrebbe interrompere la catena del freddo, ad es. quando si trasportano gli alimenti nell'automobile calda.

## Corretta conservazione degli alimenti

Conservare gli alimenti nel vano frigorifero solo confezionati o ben coperti (nella zona PerfectFresh Active vi sono eccezioni).

In questo modo si evita l'assorbimento di odori esterni, la disidratazione degli alimenti e la trasmissione di eventuali germi. Questo vale in particolare nel caso di alimenti di origine animale. Accertarsi che soprattutto alimenti come carne cruda e pesce non siano a contatto con altri alimenti.

Con un'impostazione corretta della temperatura e la relativa igiene, è possibile allungare notevolmente la conservazione degli alimenti. Si evita quindi di gettare gli alimenti.



# Conservare alimenti nella zona PerfectFresh Active

## Zona PerfectFresh Active

La zona PerfectFresh Active soddisfa i requisiti di una cella frigorifera secondo la norma DIN EN 62552:2020.

Nella zona PerfectFresh Active vi sono le condizioni di conservazione ottimali per frutta, verdura, pesce, carne e prodotti caseari. Gli alimenti rimangono freschi più a lungo, mantenendo gusto e vitamine.

Nella zona PerfectFresh Active la temperatura viene regolata automaticamente e oscilla tra 0 °C e 3 °C. Si tratta di temperature più basse rispetto ad una zona di raffreddamento tradizionale, ma per gli alimenti poco sensibili al freddo si tratta di una temperatura ottimale.

Inoltre, nella zona PerfectFresh Active l'umidità presente può essere regolata in modo da essere adatta agli alimenti conservati. Se è acceso il nebulizzatore , la frutta e la verdura conservate vengono nebulizzate con vapore acqueo. Il nebulizzatore  si attiva all'incirca ogni 90 minuti e a ogni apertura dello sportello. Una maggiore umidità dell'aria fa in modo che l'umidità contenuta negli alimenti venga conservata, impedendo una loro rapida disidratazione.

Ricordarsi che il grado di freschezza dell'alimento è fondamentale per un buon risultato di conservazione.

Estrarre gli alimenti dalla zona PerfectFresh Active ca. 30-60 minuti prima di consumarli. Solo a temperatura ambiente si sprigionano l'aroma e il gusto dell'alimento.

Nel **cassetto aria umida** la temperatura è di 0–3 °C, l'umidità dell'aria in base alla posizione della copertura non è aumentata  $\delta$  o è aumentata  $\delta\delta$ .

### Umidità dell'aria non aumentata $\delta$

Con questa impostazione  $\delta$ , dal cassetto aria umida si passa a un cassetto aria secca (v. par. "Cassetto aria secca").

### Umidità dell'aria aumentata $\delta\delta$

Con questa impostazione, il cassetto aria umida è adatto alla conservazione di frutta e verdura.

Con un'umidità dell'aria aumentata nel cassetto aria umida, in determinate circostanze si può formare della condensa.

Se secondo voi si è formata troppa condensa e gli alimenti vengono compromessi, procedere come segue:

Rimuovere l'acqua di condensa con un panno.

Aprire la copertura dello scomparto, scegliendo la posizione "Umidità dell'aria non aumentata  $\delta$ ".

Disattivare il nebulizzatore .

## Cassetto aria umida



# Conservare alimenti nella zona PerfectFresh Active

## Scegliere l'umidità dell'aria aumentata $\Delta\Delta\Delta$

Con questa impostazione  $\Delta\Delta\Delta$  il nebulizzatore deve essere acceso  $\text{☾}$ .

Con nebulizzatore acceso  $\text{☾}$  i consumi energetici aumentano leggermente. Inoltre è possibile che l'apparecchio sia leggermente più rumoroso.

- Toccare  $\text{⚙}$ .
- Scorrere verso sinistra o verso destra finché al centro è visualizzato  $\text{☾}$ .
- Toccare  $\text{☾}$ .
- Scorrere verso sinistra finché al centro viene visualizzata l'intensità desiderata del nebulizzatore (1: umidificazione ridotta; 3: umidificazione massima).
- Per confermare, toccare l'impostazione desiderata.

Il simbolo  $\text{☾}$  si accende di arancione.

- Aprire il cassetto aria umida.

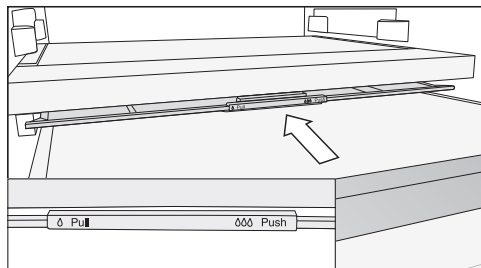

- Spostare verso il retro la copertura fino alla battuta d'arresto.

La copertura è chiusa e l'umidità dell'aria rimane nello scomparto  $\Delta\Delta\Delta$ .

## Scegliere l'umidità dell'aria non aumentata $\Delta$

Con questa impostazione  $\Delta$ , il nebulizzatore deve essere spento  $\text{☾}$ .

- Toccare  $\text{⚙}$ .
- Scorrere verso sinistra o verso destra finché al centro è visualizzato  $\text{☾}$ .
- Toccare  $\text{☾}$ .
- Scorrere verso destra e premere  $\text{⏻}$ .

Il simbolo  $\text{☾}$  si accende di bianco.

- Aprire il cassetto aria umida.

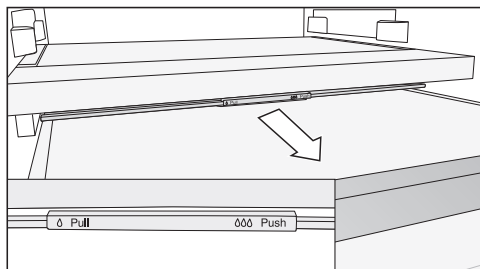

- Tirare la copertura verso di sé fino alla battuta d'arresto.

La copertura è aperta e l'umidità dell'aria cala  $\Delta$ .

Se gli alimenti sporgono oltre il bordo del cassetto, quando lo si inserisce è possibile modificare la posizione della copertura e quindi chiuderlo. Quando si introducono gli alimenti nel cassetto, accertarsi che questi non poggino dal basso contro la copertura.

## Conservare alimenti nella zona PerfectFresh Active

### Nebulizzatore (umidificatore )

Con nebulizzatore acceso  la frutta e la verdura nel cassetto aria umida viene nebulizzata a ogni apertura dello sportello e nebulizzata ogni 90 minuti con acqua. Il vapore acqueo garantisce umidità aggiuntiva nel cassetto aria umida.

Il nebulizzatore e il rispettivo serbatoio acqua si trovano nella piastra divisoria tra vano frigorifero e zona PerfectFresh Active.

Prima di accendere il nebulizzatore (v. cap. "Altre impostazioni"), tenere presente quanto segue:

- il serbatoio acqua è pulito, pieno di acqua e agganciato.
- La copertura del cassetto aria umida è chiusa (impostazione .

L'acqua nel serbatoio acqua è sufficiente per circa 4 mesi.

Il serbatoio dell'acqua deve essere riempito di nuovo solo quando il nebulizzatore non produce più vapore acqueo.

 Pericolo di danneggiamento a causa di un riempimento non adeguato.

Liquidi contenenti zucchero possono pregiudicare il funzionamento del nebulizzatore.

Riempire il serbatoio esclusivamente con acqua potabile pulita.

 Rischio per la salute a causa di acqua non pulita.

L'utilizzo di acqua non pulita può causare avvelenamento.

Riempire il serbatoio esclusivamente con acqua potabile pulita.

 Rischio per la salute a causa di acqua in cui sono presenti batteri.

L'acqua, rimasta a lungo nel serbatoio, può contenere batteri e mettere a rischio la salute dell'utente.

Pulire il serbatoio dell'acqua per il nebulizzatore e riempirlo con acqua potabile pulita se l'apparecchio oppure il vano frigorifero è rimasto spento a lungo (più di 2 giorni) o se il nebulizzatore è rimasto spento a lungo (più di 2 giorni).

Pulire il serbatoio dell'acqua per il nebulizzatore e riempirlo con acqua pulita se per un periodo prolungato (oltre 2 settimane) la modalità Holiday  è rimasta accesa.



# Conservare alimenti nella zona PerfectFresh Active

## Riempire il serbatoio acqua per il nebulizzatore

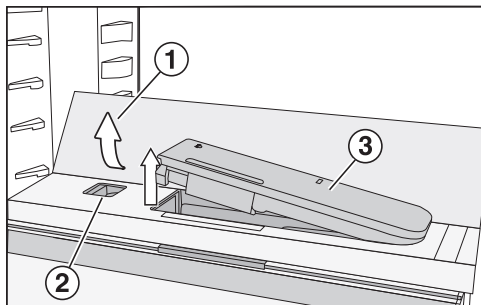

- Premere sugli angoli posteriori esterni del ripiano in vetro ①.

Il ripiano in vetro si ribalta nella parte anteriore.

- Sollevare il ripiano in vetro e ripiegarlo verso il retro.

Il ripiano è in posizione verticale.

- Premere il cursore ② verso sinistra.

Il serbatoio dell'acqua ③ esce dalla sede.

- Rimuovere il serbatoio e riempirlo con acqua potabile fino alla tacca.

- Reinscrivere il serbatoio dell'acqua.

- Ribaltare il ripiano in vetro ① verso il basso.

## Cassetto aria secca



Nel **cassetto aria secca** la temperatura è di 0–3 °C, l'umidità dell'aria non è aumentata Δ.

Questo cassetto è adatto in particolare a conservare alimenti facilmente deperibili come:

- pesce fresco, molluschi,
- carne, pollame, insaccati,
- insalate prelibate,
- latticini come latte, yogurt, formaggio, panna, ricotta, ecc.
- prodotti vegetali come tofu, bevanda all'avena, humus, crema spalmabile alle verdure, prodotti sostituti di carne e formaggio, ecc.
- Inoltre qui si possono conservare tutti gli alimenti confezionati.

Tenere presente che gli alimenti ricchi di proteine si deteriorano più facilmente.

Questo vuol dire, per esempio, che i crostacei vanno a male più rapidamente del pesce mentre il pesce si conserva meno a lungo rispetto alla carne.

È opportuno conservare questi alimenti qui per motivi igienici solo **coperti o confezionati**.

## Conservare alimenti nella zona PerfectFresh Active

---

**In caso di risultati di conservazione degli alimenti insoddisfacenti (p.es. perché risultano flosci e vizi), osservare le seguenti indicazioni:**

- conservare solo alimenti freschi. Lo stato di freschezza iniziale degli alimenti è fondamentale per un buon risultato di conservazione.
- Pulire i cassetti della zona PerfectFresh Active prima di introdurvi degli alimenti.
- Far sgocciolare gli alimenti particolarmente umidi prima di riporli per la conservazione.
- Conservare alimenti sensibili al freddo nella zona PerfectFresh Active (v. cap. "Conservare alimenti nel vano frigorifero", par. "Non adatti al vano frigorifero").
- Per conservare gli alimenti scegliere lo scomparto PerfectFresh Active e la posizione giusta della copertura (umidità dell'aria non aumentata  $\delta$  o aumentata  $\delta\delta$ ).
- Un'elevata percentuale di umidità dell'aria  $\delta\delta\delta$  nel cassetto aria umida si raggiunge anche solo con l'umidità presente negli alimenti conservati, se questi non sono confezionati. Quanti più alimenti sono conservati nello scomparto, maggiore è l'umidità.
- Non sovraccaricare gli scomparti.
- Se secondo voi con l'impostazione  $\delta\delta$  si è formata troppa condensa e gli alimenti vengono compromessi, procedere come segue:
  - Rimuovere l'acqua di condensa con un panno.
  - Inserire una griglia o qualcosa di simile, affinché l'umidità in eccesso possa colare.
  - Aprire la copertura dello scomparto, scegliendo la posizione "Umidità dell'aria non aumentata  $\delta$ " e disattivare il nebulizzatore .
- Nel caso in cui l'umidità dovesse essere ancora una volta troppo bassa, nonostante l'impostazione  $\delta\delta\delta$ , confezionare gli alimenti in imballaggi a tenuta d'aria.
- Se si ha il presentimento che la temperatura nella zona PerfectFresh Active sia troppo alta o bassa, provare dapprima a regolarla tramite il vano frigorifero, modificandola solo di 1 °C o 2 °C. Successivamente, se sul fondo degli scomparti PerfectFresh Active si sono formati cristalli di ghiaccio, la temperatura deve essere aumentata, altrimenti gli alimenti potrebbero subire danni da gelo.
- Se la modifica della temperatura nel vano frigorifero non è sufficiente, modificare la temperatura nella zona PerfectFresh Active (v. cap. "La giusta temperatura").

## **Vano frigorifero e zona PerfectFresh Active**

Il vano frigorifero e la zona PerfectFresh Active si sbrinano automaticamente.

L'acqua di sbrinamento scorre in una canaletta di raccolta e attraverso un foro di scarico nel sistema di evaporazione sul retro dell'apparecchio. Mediante il calore del compressore l'acqua di sbrinamento evapora in automatico.

Pulire la canaletta dell'acqua di sbrinamento e il foro di deflusso. L'acqua di sbrinamento deve poter defluire sempre senza impedimenti.

## Pulizia e manutenzione

Non rimuovere la targhetta dati all'interno dell'elettrodomestico. In caso di guasti è necessaria.

Fare attenzione che non giunga dell'acqua all'elettronica o all'illuminazione.

 Pericolo di danneggiamento a causa della penetrazione di umidità. Il vapore di un apparecchio a vapore può danneggiare le plastiche e i componenti elettrici. Non utilizzare mai un apparecchio a vapore per pulire l'elettrodomestico.

Attraverso la canaletta destinata allo scarico dell'acqua di sbrinamento non deve scorrere nessun liquido di pulizia.

### Indicazioni sui prodotti per la pulizia

All'interno del frigo/congelatore utilizzare solo prodotti per la pulizia che non compromettano gli alimenti.

Per non danneggiare le superfici, per la pulizia **evitare** di usare





- detergenti contenenti soda, ammoniaca, acidi o cloruri,
- prodotti anticalcare,
- detergenti abrasivi, ad es. polveri o latte abrasivi, pietre di pulizia (cleaning stone),
- detersivi contenenti solventi,
- detergenti per acciaio inossidabile,
- detergenti per lavastoviglie,
- spray per forno,

- detergenti per vetro,
- spugne dure abrasive e spazzole, ad es. pagliette o spugne per i piatti,
- gomme cancella-sporco,
- raschietti affilati in metallo.

Per la pulizia si consiglia un panno in spugna pulito, dell'acqua tiepida e un po' di detersivo per i piatti.

### Operazioni preliminari per la pulizia

**Suggerimento:** Attivare la modalità di pulizia . Il raffreddamento nel vano frigorifero è disattivato, la luce interna invece rimane accesa.

- Toccare .
- Scorrere verso sinistra o verso destra finché al centro è visualizzato .
- Toccare .
- Per uscire da questo livello di impostazione, cliccare su .

La modalità di pulizia attivata  viene visualizzata sul display di avvio.

- Togliere gli alimenti dal congelatore e conservarli in un luogo fresco.
- Per la pulizia estrarre gli accessori che si possono togliere (v. par. "Rimuovere, smontare e pulire gli accessori").

### Pulire il vano interno

Pulire l'apparecchio regolarmente, almeno una volta al mese.

Se lo sporco agisce a lungo, in determinate circostanze diventa impossibile eliminarlo.

Le superfici potrebbero decolorarsi o alterarsi.

Eliminare subito lo sporco.

- Pulire il **vano interno** dell'apparecchio con un panno pulito, acqua tiepida e un po' di detersivo per i piatti.
- Ultimate le operazioni di pulizia, risciacquare con acqua pulita e asciugare con un panno.
- Pulire la canaletta dell'acqua di sbrinamento e il foro di scarico con un'astina oppure qualcosa di simile affinché l'acqua di sbrinamento possa defluire correttamente.
- Per aerare in modo sufficiente l'apparecchio ed evitare la formazione di cattivi odori, lasciare l'apparecchio aperto ancora per breve tempo.

### Pulire gli accessori a mano o in lavastoviglie

I seguenti componenti devono essere lavati esclusivamente **a mano**:

- profili e listelli in acciaio inossidabile
- ripiano portabottiglie variabile
- balconcino con regolazione precisa
- le parti in plastica del ripiano con base girevole (FlexiTray)
- il listello protettivo posteriore e i supporti laterali del modulo cassetto (CompactCase)
- ripiano con parte serigrafata
- Piastra divisoria con ripiano portabottiglie

- tutti i cassetti e i relativi coperchi (presenti a seconda del modello)
- il box

I seguenti componenti sono **adatti al lavaggio in lavastoviglie**:

 Pericolo di danneggiare l'apparecchio a causa delle temperature troppo elevate in lavastoviglie.

Alcune parti dell'apparecchio possono diventare inutilizzabili o addirittura deformarsi a causa del lavaggio in lavastoviglie a una temperatura superiore a 55 °C.

Per le parti lavabili in lavastoviglie, selezionare esclusivamente programmi con max. 55 °C.

Le parti in materiale plastico possono tingersi nella lavastoviglie se vengono a contatto con sostanze coloranti presenti nei residui di cibo, ad es. carote, pomodori e ketchup. Questa decolorazione non pregiudica la stabilità dei pezzi.

- il supporto bottiglie, il portauova,
- i balconcini e le mensole per bottiglie nello sportello (senza profilo in acciaio inossidabile)
- i listelli guida per i balconcini con regolazione precisa
- i ripiani (senza listelli e senza parte serigrafata)
- le 2 parti del serbatoio dell'acqua per il nebulizzatore
- gli adattatori per la teglia
- il supporto per i filtri antiodore (disponibile come accessorio su richiesta)

## Pulizia e manutenzione

### Togliere e smontare gli accessori per la pulizia

#### Togliere i balconcini con regolazione precisa

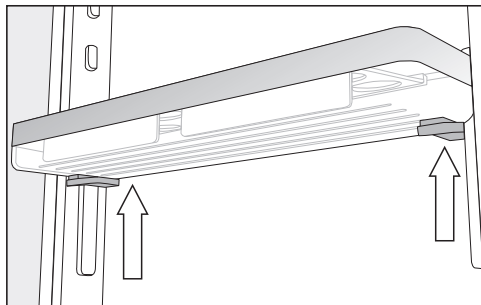

- Afferrare il balconcino con entrambe le mani, premere su entrambi i lati rispettivamente i tasti grigi sotto il balconcino e spostarlo verso l'alto rispetto ai listelli guida.
- Togliere il listello guida dai perni.
- Dopo la pulizia, posizionare il listello guida sulla posizione desiderata e posizionare il secondo listello guida parallelamente al primo listello sul lato opposto.
- Spostare il balconcino dall'alto sui listelli guida.

#### Smontare i balconcini/la mensola per bottiglie

Togliere i profili in acciaio inossidabile prima di pulire il balconcino/la mensola per bottiglie in lavastoviglie.

Per smontare i telai in acciaio inox, procedere nel modo seguente:

- appoggiare il balconcino/la mensola per bottiglie sul ripiano.

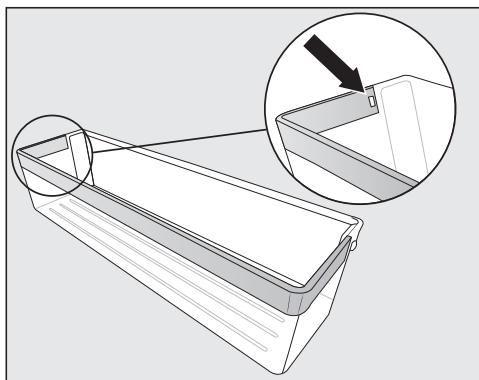

- Premere il nasello d'arresto dall'incavo. Si stacca l'intero pannello in acciaio inox dal balconcino.
- Dopo la pulizia fissare il telaio in acciaio inox alla mensola in ordine inverso.

#### Smontare i ripiani/ripiani con illuminazione

 Pericolo di danneggiamento a causa di una pulizia errata.

Il listello in acciaio inox dotato di illuminazione LED si danneggia, se per la pulizia lo si immerge nell'acqua.

Pulire il listello in acciaio con illuminazione a LED con uno straccio umido.

Rimuovere il profilo in acciaio inossidabile o il profilo con luce a LED prima di pulire il ripiano.

- Appoggiare il ripiano con la parte superiore rivolta verso il basso su una base morbida (p.es. uno strofinaccio) sul piano di lavoro.

**⚠** Pericolo di danneggiamento a causa di una pulizia errata. Quando si stacca il listello in acciaio inox dotato di illuminazione a LED, si possono danneggiare i contatti (piastrine di metallo). Questi contatti sull'angolo anteriore sinistro alimentano l'illuminazione a LED. Staccare sempre prima il lato dove non si trovano i contatti.

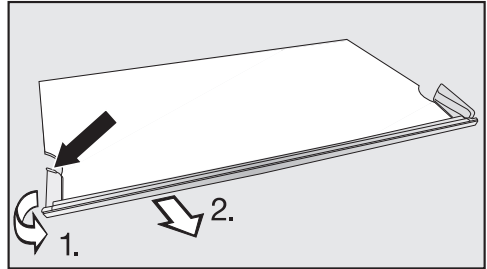

- Afferrare sul lato sinistro il bordo in plastica del listello in acciaio inossidabile nel punto più posteriore.
- 1. Allontanare il bordo in plastica dal ripiano e
- 2. contemporaneamente rimuovere il listello. Adesso si stacca anche il lato opposto.
- Dopo la pulizia fissare il listello in acciaio inox al ripiano procedendo in ordine inverso.

### Smontare il ripiano con base girevole (FlexiTray)

**⚠** Pericolo di ferirsi a causa del ripiano in vetro che cade. Quando si estrae il ripiano, la base girevole può ruotare e il ripiano in vetro nel vassoio può cadere e rompersi. Afferrare la base girevole quando la si estrae.

- Appoggiare il ripiano con base girevole su una base morbida (p.es. uno strofinaccio) sul piano di lavoro.

## Pulizia e manutenzione

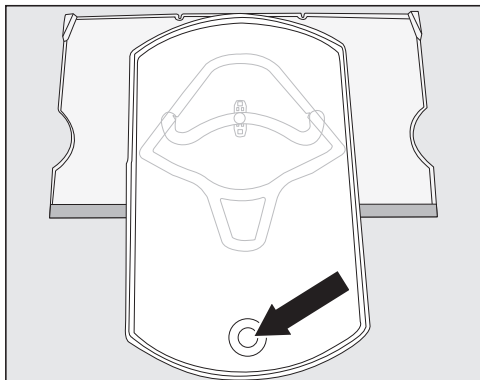

- Ruotare il vassoio verso di sé. Sollevare la base in vetro dal basso attraverso l'apertura e rimuoverla.
- Riportare il vassoio sul ripiano, nella posizione di partenza.

È possibile staccare il vassoio dal ripiano solo se il vassoio è stato ruotato sul ripiano nella posizione di partenza. Il pulsante di collegamento si deve trovare nella posizione finale rotonda della guida scorrevole ①.

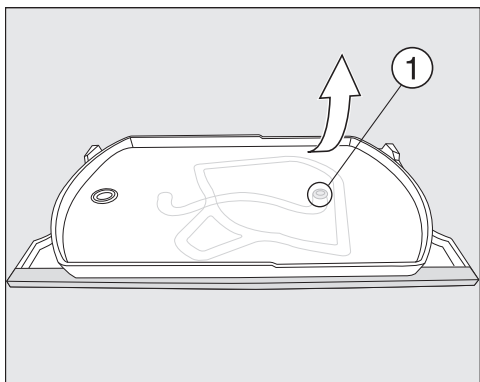

- Afferrare il ripiano inferiore in alto a destra e spostare il vassoio con forza dal ripiano.

Il pulsante di collegamento sul vassoio si stacca dalla posizione finale rotonda della guida scorrevole ①.

Adesso è possibile smontare tutte le parti e pulirle.

Sotto il ripiano in plastica è situato un ripiano in vetro che viene trattenuto sul bordo esterno del ripiano dai naselli di arresto ②.

Anche il ripiano in vetro può essere rimosso per la pulizia, come descritto di seguito:

- ruotare il ripiano con il vassoio, in modo che il telaio in acciaio inossidabile sia sul retro e il bordo anteriore sporga leggermente oltre il piano di lavoro.

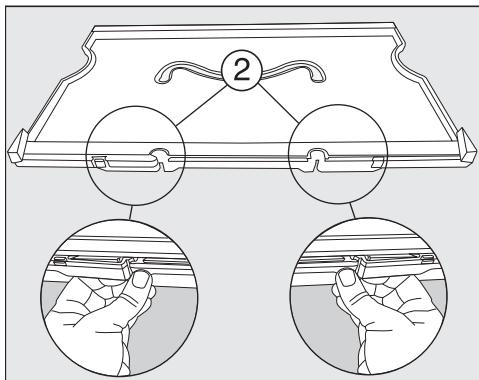

- Sbloccare i naselli di arresto ② e sollevare il ripiano.

Il ripiano in vetro è staccato. Adesso è possibile pulire entrambe le parti.

### Rimontare il ripiano con base girevole (FlexiTray)

- Posizionare il ripiano in plastica sul piano di lavoro, in modo che l'incavo sia rivolto verso l'alto e il telaio in acciaio inossidabile sia nella parte anteriore.



## Pulizia e manutenzione

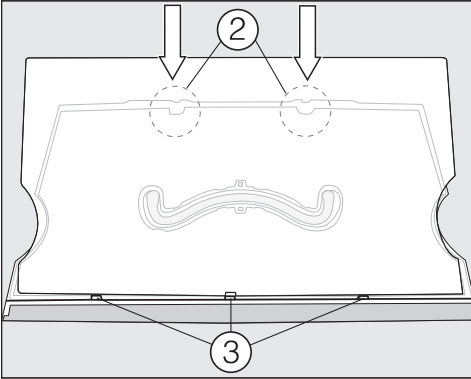

- Disporre dapprima il ripiano in vetro nelle scanalature ③ e agganciarlo poi ai naselli di arresto ②.
- Voltare il ripiano in modo che la superficie in plastica sia rivolta verso l'alto.

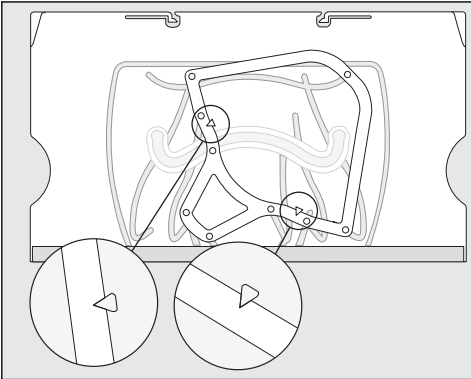

- Posizionare il telaio scorrevole sul ripiano in modo che le punte delle frecce in rilievo sul ripiano si inseriscano negli incavi appuntiti del telaio.

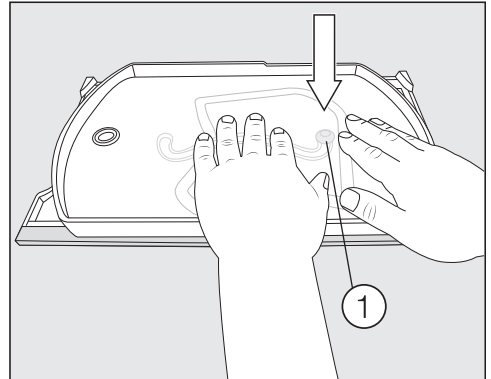

- Afferrare il vassoio con il pulsante di collegamento rivolto verso il basso e premere il pulsante con forza nella posizione finale rotonda della guida scorrevole ①.
- Disporre la base in vetro nel vassoio.

### Togliere e smontare il modulo cassetto (CompactCase)

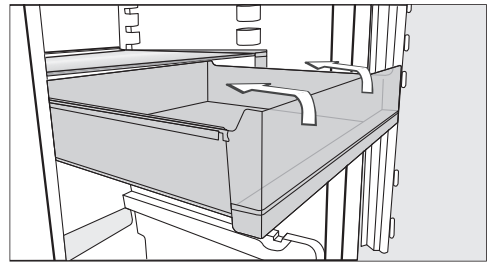

- Estrarre il cassetto fino alla battuta d'arresto. Sollevare leggermente il cassetto e toglierlo.

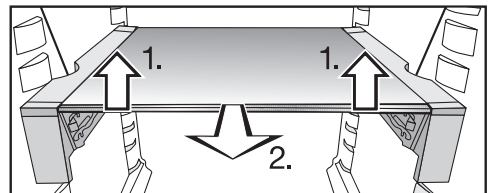

- Sollevare anteriormente il ripiano con il supporto con entrambe le mani 1).

## Pulizia e manutenzione

- Tirare il ripiano leggermente verso di sé (2.) e toglierlo con gli incavi a sinistra e a destra sopra i supporti verso l'alto oppure in obliquo.
- Appoggiare il ripiano con supporto su una base morbida (p.es. uno strofinaccio) sul piano di lavoro.

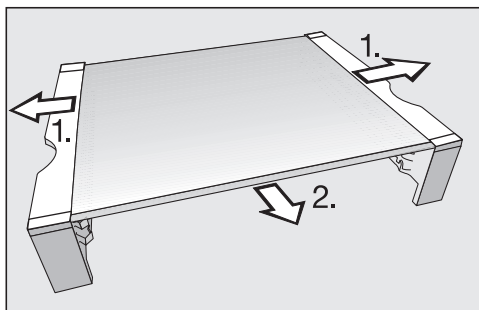

- Rimuovere dal ripiano i supporti laterali 1.).
- Rimuovere il listello in acciaio anteriore 2.).
- Dopo la pulizia fissare nuovamente il listello in acciaio inox, il listello protettivo così come i supporti al ripiano.
- Inserire il ripiano con il supporto dall'alto o lateralmente nell'apparecchio per il freddo.
- Spostare verso il retro il ripiano fino alla battuta d'arresto.
- Inserire il cassetto dall'alto nella guida superiore o inferiore nel supporto, in base alle esigenze.

### Togliere i cassettei del vano frigorifero

- Estrarre il cassetto fino alla battuta d'arresto.

Il cassetto è agganciato nell'area posteriore con delle graffe. Prima di togliere il cassetto, sganciare l'aggancio.

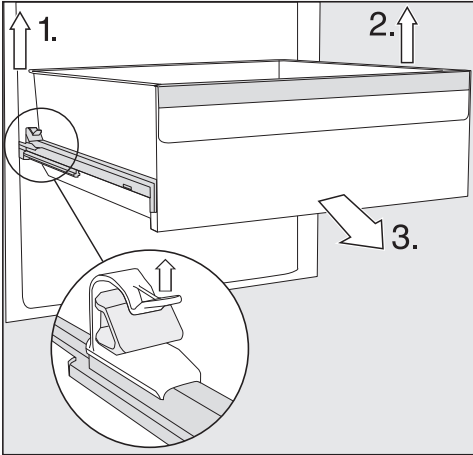

- 1. Sollevare la graffa sinistra ed estrarre contemporaneamente il cassetto verso di sé, sganciandolo.
  - 2. Eseguire la stessa operazione sul lato opposto.
- Il cassetto non è più agganciato.
- 3. Estrarre adesso il cassetto verso di sé con forza.

Successivamente reinserire le guide telescopiche. In questo modo si eviteranno danni.

**!** Pericolo di danneggiamento a causa di una pulizia errata.

Le guide telescopiche contengono un lubrificante speciale, che può essere eliminato durante i lavori di pulizia e le guide telescopiche si potrebbero danneggiare.

Pulire le guide telescopiche con un panno umido.

### Inserire i cassettei

- Appoggiare il cassetto sulle guide telescopiche completamente inserite.

- Inserire il cassetto con forza nell'apparecchio finché si aggancia in modo percettibile.

### Togliere e smontare il serbatoio dell'acqua per il nebulizzatore

**!** Rischio per la salute a causa di acqua in cui sono presenti batteri. L'acqua, rimasta a lungo nel serbatoio, può contenere batteri e mettere a rischio la salute dell'utente.

Pulire il serbatoio dell'acqua per il nebulizzatore e riempirlo con acqua potabile pulita se l'apparecchio oppure il vano frigorifero è rimasto spento a lungo (più di 2 giorni) o se il nebulizzatore è rimasto spento a lungo (più di 2 giorni).

Pulire il serbatoio dell'acqua per il nebulizzatore e riempirlo con acqua pulita se per un periodo prolungato (oltre 2 settimane) la modalità Holiday  è rimasta accesa.

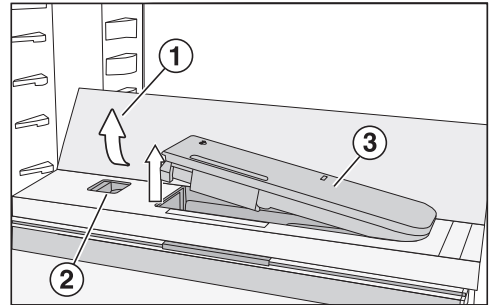

- Premere sugli angoli posteriori esterni del ripiano in vetro ①.

Il ripiano in vetro si ribalta nella parte anteriore.

- Sollevare il ripiano in vetro e ripiegarlo verso il retro.

Il ripiano è in posizione verticale.

- Premere il cursore ② verso sinistra.

## Pulizia e manutenzione

Il serbatoio dell'acqua ③ esce dalla sede.

- Rimuovere il serbatoio dell'acqua.

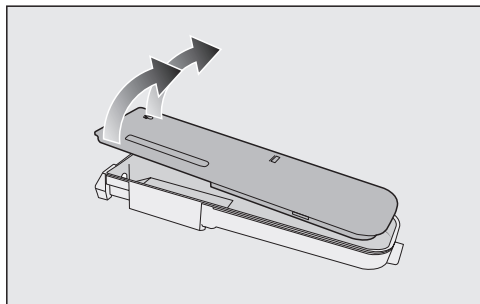

- Smontare il serbatoio dell'acqua nelle sue 2 parti e pulirle a mano o in lavastoviglie.
- Reinserrire il serbatoio dell'acqua.
- Ribaltare il ripiano in vetro ① verso il basso.

### Togliere la piastra divisoria con ripiano portabottiglie

- Togliere i ripiani in vetro posteriore e anteriore della piastra divisoria.

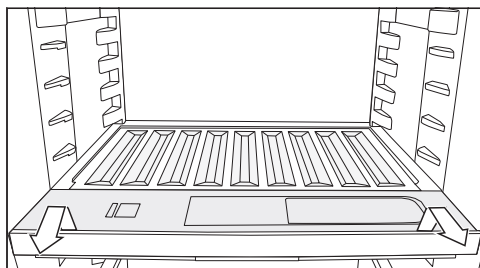

- Sollevare il ripiano portabottiglie nella parte anteriore ed estrarlo.
- Al termine della pulizia inserire il ripiano portabottiglie fino alla battuta d'arresto e premerlo verso il basso.
- Disporre i ripiani in vetro di nuovo sulla piastra divisoria.

### Togliere la copertura dello scomparto

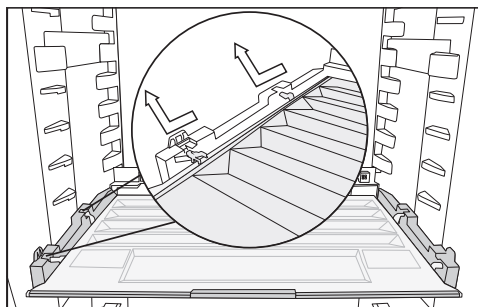

- Sollevare la copertura nella parte anteriore ed estrarla.
- Dopo la pulizia, reinserirla.

### Cambiare il filtro antiodore (accessorio su richiesta)

Sostituire ca. ogni 6 mesi i filtri antiodore nel supporto.

Il simbolo 🌐 sul display di avvio ricorda che il filtro antiodore deve essere sostituito.

I filtri antiodore sostituibili KKF-RF si possono acquistare presso l'assistenza tecnica autorizzata Miele, presso i rivenditori specializzati o sul sito internet di Miele.

- Rimuovere il supporto per i filtri a carboni attivi dal ripiano tirandolo verso l'alto.

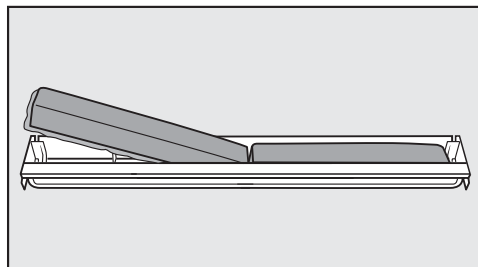

- Estrarre entrambi i filtri antiodore e inserire i nuovi filtri con il bordo perimetrale rivolto verso il basso nel supporto.

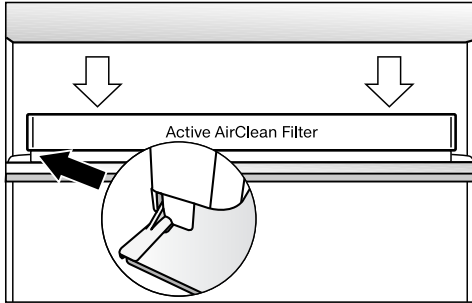

- Applicare la sede del filtro centralmente sul listello posteriore del ripiano affinché si agganci.
- Per confermare l'avvenuta sostituzione del filtro, toccare il simbolo 🌐 sul display.

La spia per la sostituzione del filtro antiodore si spegne e il contatore viene resettato.

Il simbolo 🌐 si spegne a display.

### Pulire la guarnizione sportello

⚠ Pericolo di danneggiamento a causa di una pulizia errata.

La guarnizione dello sportello trattata con oli o grassi può diventare porosa. Non trattare la guarnizione dello sportello con oli o grassi.

- Pulire regolarmente la guarnizione dello sportello con acqua pulita e asciugarla infine accuratamente con un panno.

### Pulire le fessure di aerazione e fuoriuscita dell'aria



Eventuali depositi di polvere aumentano il consumo di energia elettrica.

- Pulire con regolarità le griglie di aerazione e sfiato servendosi di un pennello o dell'aspirapolvere (utilizzare ad es. il pennello per aspirapolvere Miele).

# Pulizia e manutenzione

---

## Dopo la pulizia

- Disattivare di nuovo la funzione di pulizia, toccando il display .
- Premere di nuovo .

Quando la funzione di pulizia è spenta, il simbolo  si accende di colore bianco.

L'elettrodomestico inizia di nuovo a raffreddare.



- Sistemare tutte le parti nell'apparecchio.
- Attivare per breve tempo la funzione Superraffreddamento  per abbassare più celermente la temperatura interna.
- Sistemare gli alimenti nell'apparecchio solo quando la temperatura è sufficientemente bassa.
- Chiudere lo/gli sportello/i.

La maggior parte dei guasti che si verificano durante l'uso quotidiano dell'apparecchio può essere eliminata personalmente, senza difficoltà. In molti casi è possibile risparmiare tempo e costi senza doversi necessariamente rivolgere all'assistenza tecnica.

Sotto [www.miele.it/c/service-10.htm](http://www.miele.it/c/service-10.htm) si possono leggere le informazioni relative alla risoluzione autonoma di guasti.

Le tabelle che seguono sono un aiuto per individuare e possibilmente eliminare le cause dei guasti.

Fino a che il guasto non sarà risolto, non aprire lo sportello dell'elettrodomestico per evitare perdite di freddo.





Problema	Causa e rimedio
<b>L'apparecchio non raffredda, la luce interna non funziona a sportello aperto.</b>	L'elettrodomestico non è acceso e a display è acceso  ■ Accendere l'elettrodomestico.
	La spina non è inserita correttamente nella presa elettrica. ■ Inserire la spina nella presa. Con l'apparecchio spento, a display compare  .
	L'interruttore principale dell'impianto elettrico di casa è scattato. L'apparecchio, la tensione di rete o un altro elettrodomestico potrebbero essere difettosi. ■ Rivolgersi a un elettricista specializzato o all'assistenza tecnica autorizzata Miele.
<b>Il compressore funziona costantemente.</b>	Non è un guasto. Per risparmiare energia, il compressore funziona con un numero inferiore di giri se non deve raffreddare l'apparecchio. In questo modo aumenta il tempo di funzionamento del compressore.
<b>Il compressore si attiva più frequentemente e più a lungo; la temperatura interna è troppo bassa.</b>	Le fessure di aerazione e sfiato sono ostruite o impolverate. ■ Non coprire mai le fessure di aerazione e sfiato. ■ Eliminare la polvere eventualmente presente su queste fessure con regolarità.
	Lo sportello è stato aperto frequentemente. Oppure sono stati conservati grandi quantitativi di alimenti freschi. ■ Aprire lo sportello solo quando necessario e per breve tempo.

## Cosa fare se...

Problema	Causa e rimedio
	<p>La temperatura necessaria si imposta dopo breve tempo di nuovo in automatico.</p> <p>Lo sportello dell'elettrodomestico non è chiuso correttamente.</p> <ul style="list-style-type: none"> <li>■ Chiudere lo sportello.</li> </ul> <p>La temperatura necessaria si imposta dopo breve tempo di nuovo in automatico.</p> <p>Temperatura ambiente troppo elevata. Più alta è la temperatura ambiente, più a lungo rimane in funzione il compressore.</p> <ul style="list-style-type: none"> <li>■ Seguire le indicazioni riportate al cap. "Installazione", par. "Luogo di posizionamento".</li> </ul> <p>L'apparecchio non è stato incassato correttamente nel vano.</p> <ul style="list-style-type: none"> <li>■ Montare l'apparecchio in base alle istruzioni di montaggio allegate.</li> </ul> <p>È stata impostata una temperatura troppo bassa.</p> <ul style="list-style-type: none"> <li>■ Correggere l'impostazione della temperatura.</li> </ul> <p>La funzione Superraffreddamento ❄ è ancora accesa.</p> <ul style="list-style-type: none"> <li>■ Per risparmiare energia elettrica, spegnere la funzione Superraffreddamento ❄ in anticipo.</li> </ul>
<p><b>Il compressore si attiva meno di frequente e per periodi più brevi; la temperatura interna aumenta.</b></p>	<p>Non è un guasto. La temperatura è troppo elevata.</p> <ul style="list-style-type: none"> <li>■ Correggere l'impostazione della temperatura.</li> <li>■ Controllare di nuovo la temperatura dopo 24 ore.</li> </ul>
<p><b>L'elettrodomestico è ricoperto di brina/ghiaccio oppure all'interno si forma dell'acqua di condensa. Lo sportello non si chiude correttamente.</b></p>	<p>La guarnizione sportello è fuoriuscita dalla scanalatura.</p> <ul style="list-style-type: none"> <li>■ Verificare che la guarnizione sportello si trovi correttamente nella scanalatura.</li> </ul> <p>La guarnizione sportello è danneggiata.</p> <ul style="list-style-type: none"> <li>■ Controllare se la guarnizione dello sportello è danneggiata.</li> </ul>
<p><b>La guarnizione sportello è danneggiata o dovrebbe essere sostituita.</b></p>	<p>Si può sostituire la guarnizione sportello senza attrezzi.</p> <ul style="list-style-type: none"> <li>■ Sostituire la guarnizione sportello. È reperibile presso i rivenditori specializzati o il servizio di assistenza tecnica Miele.</li> </ul>



































**Problemi generali con l'apparecchio**

Problema	Causa e rimedio
<p><b>Il fondo del vano frigorifero è bagnato.</b></p>	<p>Il foro di deflusso dell'acqua di sbrinamento è otturato.</p> <ul style="list-style-type: none"> <li>■ Pulire la canaletta dell'acqua di sbrinamento e il foro di deflusso.</li> </ul>
<p><b>L'allarme non suona, sebbene lo sportello sia aperto da un certo lasso di tempo.</b></p>	<p>Non si tratta di un guasto. L'allarme nella modalità Impostazioni è stato spento. Se si desidera di nuovo attivare l'allarme acustico:</p> <ul style="list-style-type: none"> <li>■ Toccare .</li> <li>■ Scorrere verso sinistra o verso destra finché al centro è visualizzato .</li> <li>■ Toccare .</li> <li>■ Selezionare il volume desiderato, spostando la barra verso sinistra o destra.</li> <li>■ Confermare il volume desiderato toccando il grafico a barre.</li> </ul> <p>Con i segnali acustici e l'allarme attivi, compare .</p>



## Cosa fare se...

### Segnalazioni a display



Segnalazione	Causa e rimedio
<b>A display si accende , il frigorifero non raffredda, tuttavia sia i comandi che la luce interna funzionano.</b>	<p>La modalità fiera è attivata.</p> <ul style="list-style-type: none"><li>■ Toccare .</li><li>■ Toccare .</li><li>■ Scorrere verso sinistra o verso destra finché al centro è visualizzato .</li><li>■ Toccare .</li></ul> <p>Dopo aver spento la modalità fiera , l'apparecchio si spegne e deve essere riacceso.</p>
<b>A display si accende  e i comandi dell'elettrodomestico non funzionano.</b>	<p>La funzione di pulizia è ancora accesa.</p> <ul style="list-style-type: none"><li>■ Disattivare di nuovo la funzione di pulizia, toccando il display .</li><li>■ Premere di nuovo .</li></ul> <p>Quando la funzione di pulizia è spenta, il simbolo  si accende di colore bianco.</p> <p>L'elettrodomestico inizia di nuovo a raffreddare.</p>
<b>A display non compare nulla. È nero.</b>	<p>È attiva la modalità Sabbath : l'illuminazione interna è spenta e l'apparecchio raffredda.</p> <ul style="list-style-type: none"><li>■ Toccare il display nero.</li></ul> <p>Compare .</p> <ul style="list-style-type: none"><li>■ Toccare .</li></ul> <p> si illumina di arancione.</p> <ul style="list-style-type: none"><li>■ Toccare di nuovo il simbolo .</li></ul> <p>Quando è disattivata la modalità Sabbath, il simbolo  diventa bianco.</p>
<b>A display si accende  e i comandi dell'elettrodomestico non funzionano.</b>	<p>La funzione di blocco è attiva.</p> <ul style="list-style-type: none"><li>■ Sbloccare l'apparecchio brevemente oppure spegnere completamente la funzione di blocco (v. cap. "Altre impostazioni", par. "Disattivare brevemente/del tutto la funzione di blocco /).</li></ul>
<b>L'apertura automatica dello sportello è attivata. Sul display si illumina di rosso  e suona un segnale acustico.</b>	<p>L'allarme si è attivato, perché il motore dell'apertura automatica sportello è surriscaldato.</p> <ul style="list-style-type: none"><li>■ Attendere qualche minuto e far raffreddare il motore.</li><li>■ Muovere lo sportello con la mano.</li></ul>

Segnalazione	Causa e rimedio
<p>L'apertura automatica dello sportello è attivata. Sul display si illumina di giallo   e suona un segnale di allarme.</p>	<p>Un ostacolo blocca il movimento dello sportello.</p> <ul style="list-style-type: none"> <li>■ Eliminare l'ostacolo.</li> <li>■ Muovere lo sportello con la mano.</li> </ul> <p>Il meccanismo della cerniera dello sportello è bloccato.</p> <ul style="list-style-type: none"> <li>■ Non muovere lo sportello in senso contrario al movimento del motore. Le cerniere dello sportello possono danneggiarsi.</li> <li>■ Contattare il servizio di assistenza tecnica Miele.</li> </ul>
<p>A display si accende il simbolo , inoltre suona un segnale acustico.</p>	<p>La spia di sostituzione del filtro antiodore  ricorda che deve essere sostituito il filtro.</p> <ul style="list-style-type: none"> <li>■ Sostituire il filtro antiodore nel supporto (v. cap. "Pulizia e manutenzione", par. "Sostituire il filtro antiodore (accessorio su richiesta)") e confermare la sostituzione del filtro, premendo il simbolo  a display.</li> </ul> <p>Il simbolo  si spegne a display.</p>
<p>Sul display si illumina di giallo  , inoltre suona un segnale acustico e l'illuminazione interna si accende in modo intermittente.</p>	<p>È stato attivato l'<b>allarme sportello</b>. ActiveDoor non è attivato.</p> <ul style="list-style-type: none"> <li>■ Toccare   sul display.</li> </ul> <p>Il segnale acustico cessa di suonare, il simbolo   si spegne e l'illuminazione interna torna ad essere costantemente accesa.</p> <ul style="list-style-type: none"> <li>■ Chiudere lo sportello.</li> </ul>

## Cosa fare se...



Segnalazione	Causa e rimedio
<p><b>Sul display si accende  di colore rosso, eventualmente compare un codice di guasto F con cifre. Inoltre suona un segnale acustico.</b></p>	<p>Si è verificato un guasto.</p> <ul style="list-style-type: none"><li>■ Disattivare l'allarme sportello toccando  sul display.</li><li>■ Contattare il servizio di assistenza tecnica Miele.</li></ul> <p>Per segnalare un guasto oltre al codice di guasto visualizzato occorrono anche l'identificativo del modello e il numero di serie del proprio elettrodomestico. Questi dati si possono visualizzare direttamente:</p> <ul style="list-style-type: none"><li>■ Per farlo, toccare  sul display.</li></ul> <p>Sul display compaiono i dati necessari relativi all'elettrodomestico.</p> <p>Confermando con <i>OK</i> si esce dalle informazioni visualizzate e ricompare il codice guasto.</p> <p>È possibile spegnere l'apparecchio anche direttamente dalla spia guasto.</p> <hr/> <p>Compare un guasto dell'apparecchio: questa segnalazione ha sempre la precedenza e interrompe immediatamente qualsiasi impostazione che si intende effettuare.</p> <p>La segnalazione di errore ha la precedenza rispetto a un allarme sportello e/o temperatura.</p>

**Problemi con l'apertura automatica dello sportello**

Problema	Causa e rimedio
<p><b>Lo sportello si apre con velocità modificata.</b></p>	<p>Non si tratta di un guasto. La velocità può cambiare in base al carico dello sportello interno.</p>
<p><b>Sul display compare . Non è possibile memorizzare l'angolo di apertura dello sportello.</b></p>	<p>È stato selezionato un angolo apertura sportello troppo piccolo.</p> <ul style="list-style-type: none"> <li>■ Selezionare un angolo apertura sportello di almeno 70°. L'angolo apertura sportello ottimale per estrarre correttamente i cassetti è di 90°.</li> </ul>
<p><b>Lo sportello non reagisce quando si bussa.</b></p>	<p>Si bussa troppo piano.</p> <ul style="list-style-type: none"> <li>■ Aumentare la sensibilità del sensore d'urto (v. capitolo “Descrizione apparecchio”, par. “Apertura automatica dello sportello (ActiveDoor)”).</li> </ul>
	<p>La funzione bussare non è attivata.</p> <ul style="list-style-type: none"> <li>■ Attivare la funzione di apertura automatica dello sportello (v. capitolo “Altre impostazioni”, par. “Apertura automatica dello sportello (ActiveDoor) ”.</li> </ul>
<p><b>Lo sportello non reagisce al comando vocale (a seconda del modello).</b></p>	<p>L'assistente vocale non è configurato.</p> <ul style="list-style-type: none"> <li>■ Effettuare l'impostazione nell'app Miele.</li> </ul>
	<p>L'apertura automatica dello sportello non è attivata.</p> <ul style="list-style-type: none"> <li>■ Attivare la funzione di apertura automatica dello sportello (v. capitolo “Altre impostazioni”, par. “Apertura automatica dello sportello (ActiveDoor) ”.</li> </ul>

## Cosa fare se...

### Problemi con il nebulizzatore

Problema	Causa e rimedio
<b>Il nebulizzatore non bagna gli alimenti nella zona PerftceFresh Active</b>	Il nebulizzatore non è acceso. ■ Nella modalità impostazioni  selezionare il simbolo  .
	La copertura dello scomparto è spostato in avanti e quindi sull'impostazione "Umidità dell'aria non aumentata $\delta$ ". ■ Spostare la copertura verso il retro, in modo che si selezioni l'impostazione "Umidità dell'aria aumentata $\delta\delta$ ".
	Nel serbatoio non c'è acqua a sufficienza. ■ Riempire il serbatoio.
	Il serbatoio dell'acqua non è agganciato correttamente. ■ Inserire il serbatoio in modo che possa agganciarsi correttamente.
	È presente dello sporco davanti al nebulizzatore. ■ Pulire il nebulizzatore e il serbatoio dell'acqua.

## Illuminazione interna



Pericolo di scossa elettrica per la presenza di cavi esposti.

Quando si rimuove la copertura della luce è possibile venire a contatto con parti che conducono corrente.







Non rimuovere la copertura della luce. L'illuminazione a LED può essere riparata e sostituita esclusivamente dall'assistenza tecnica autorizzata Miele.



Pericolo di ferirsi con le luci a LED.

Questa illuminazione corrisponde al gruppo di rischio RG 2. Se la copertura è difettosa, si può compromettere la vista.

In caso di copertura della lampadina difettosa non osservare la luce con strumenti ottici da vicino (una lente di ingrandimento o simili).

Problema	Causa e rimedio
<p><b>L'illuminazione interna non funziona.</b></p>	<p>L'elettrodomestico non è acceso.</p> <ul style="list-style-type: none"> <li>■ Accendere l'elettrodomestico.</li> </ul>
	<p>È attiva la modalità Sabbath : il display è scuro e l'elettrodomestico raffredda.</p> <ul style="list-style-type: none"> <li>■ Toccare il display nero.</li> </ul>
	<p>Compare .</p> <ul style="list-style-type: none"> <li>■ Toccare .</li> </ul> <p> si illumina di arancione.</p> <ul style="list-style-type: none"> <li>■ Nella modalità impostazioni  selezionare il simbolo .</li> </ul>
	<p>Quando è disattivata la modalità Sabbath, il simbolo  si accende di bianco.</p> <p>La luce interna si spegne automaticamente per surriscaldamento se lo sportello rimane aperto per ca. 15 minuti. Qualora non fosse questo il motivo, si è verificato un guasto.</p> <ul style="list-style-type: none"> <li>■ Contattare il servizio di assistenza tecnica Miele.</li> </ul>

## Cosa fare se...

Problema	Causa e rimedio
<b>L'illuminazione a LED su uno dei ripiani non funziona.</b>	<p>Il ripiano non è correttamente inserito.</p> <ul style="list-style-type: none"><li>■ Verificare che i ripiani siano inseriti correttamente nei loro supporti: il ripiano dispone sull'angolo anteriore sinistro di una placchetta metallica (contatti) per approvvigionare di corrente l'illuminazione a LED.</li><li>■ Inserire il ripiano fino allo scatto.</li></ul> <p>La luce a LED sul listello in acciaio inox è difettosa.</p> <ul style="list-style-type: none"><li>■ Sostituire il listello in acciaio con la lampadina LED. È reperibile presso il servizio di assistenza tecnica Miele.</li></ul>
<b>L'illuminazione a LED non funziona su tutti i ripiani.</b>	<p>Del liquido è giunto sulla luce a LED su un ripiano oppure sui contatti (piastrine metalliche) sui supporti a sinistra.</p> <p>Uno spegnimento di sicurezza spegne l'illuminazione a LED su tutti i ripiani.</p> <ul style="list-style-type: none"><li>■ Pulire i listelli in acciaio con illuminazione a LED con un panno umido, asciugarli o lasciarli asciugare al di fuori del frigorifero.</li><li>■ Accertarsi che i contatti siano puliti e asciutti prima di inserire i ripiani con l'illuminazione.</li><li>■ Inserire il ripiano fino allo scatto.</li><li>■ Chiudere lo sportello.</li></ul> <p>Alla successiva apertura dello sportello l'illuminazione interna funziona di nuovo.</p> <p>Se non sono questi i motivi, si è verificato un guasto.</p> <ul style="list-style-type: none"><li>■ Contattare il servizio di assistenza tecnica Miele.</li></ul>
<b>L'illuminazione interna si accende in modo intermittente.</b>	<p>Non si tratta di un guasto. L'allarme sportello è stato attivato e l'illuminazione interna si accende in modo intermittente assieme al segnale acustico.</p>



## Possibili cause di rumori

Nel corso del funzionamento l'apparecchio causa diversi rumori.  
 Con potenza di raffreddamento ridotta, l'apparecchio funziona a risparmio di energia, ma più a lungo. Il volume è più basso.  
 Con potenza di raffreddamento elevata, gli alimenti si raffreddano rapidamente. Il volume è più alto.

Rumori normali	Da cosa sono causati?
<b>Sibilo, fischio</b>	Il refrigerante viene iniettato nel circuito refrigerante.
<b>Crepitio, gorgoglio, mormorio</b>	Il refrigerante scorre attraverso i tubi.
<b>Ronzio</b>	L'apparecchio per il freddo raffredda.
<b>Clic</b>	Il termostato spegne o accende il compressore.
<b>Fruscio, brusio</b>	La ventola è in funzione. L'apertura automatica dello sportello apre o chiude lo sportello dell'apparecchio.
<b>Scricchiolio</b>	Il materiale dell'apparecchio per il freddo si espande.
<b>Crepitio</b>	Le valvole sono attive.
<b>Segnale acustico (apparecchi per il freddo con serbatoio dell'acqua)</b>	L'acqua viene prelevata dal serbatoio.
<b>Risucchio (apparecchi con ammortizzatore di chiusura dello sportello)</b>	Lo sportello dell'apparecchio con ammortizzatore di chiusura viene aperto o chiuso.
Tenere presente che i rumori del compressore e del flusso nel circuito refrigerante non si possono evitare.	

## Possibili cause di rumori

Rumori	Causa e rimedio
<b>Vibrazioni, strepiti, tintinnii</b>	L'apparecchio per il freddo non è in piano. Allineare l'apparecchio per il freddo con una livella a bolla d'aria. A tale scopo utilizzare i piedini di regolazione (a seconda del modello) sotto l'apparecchio.  In una nicchia da incasso a partire da 140 cm: inserire le guide di stabilizzazione allegate sul lato inferiore della base dell'apparecchio.
	I cassettei, i cesti o i ripiani traballano oppure sono incastrati. Controllare le parti mobili estraibili ed eventualmente reinserirle.
	Le bottiglie o i recipienti si toccano. Distanziare leggermente le bottiglie o i recipienti.
	Il fissacavo (a seconda del modello) si trova ancora sulla parete posteriore. Rimuovere il fissacavo.

Sotto [www.miele.it/c/service-10.htm](http://www.miele.it/c/service-10.htm) si possono leggere le informazioni relative alla risoluzione autonoma di guasti e ai pezzi di ricambio Miele.

## Contatti in caso di guasto

In caso di guasti che non si è in grado di risolvere da soli, contattare il rivenditore Miele o il servizio di assistenza tecnica Miele.

È possibile prenotare l'assistenza tecnica al link [www.miele.it/c/service-10.htm](http://www.miele.it/c/service-10.htm).

I contatti dell'assistenza tecnica Miele si trovano in fondo alle presenti istruzioni.

L'assistenza tecnica necessita dell'identificativo del modello e del numero di fabbricazione (fabbr./SN/n.). Entrambi i dati sono riportati sulla targhetta all'interno dell'elettrodomestico oppure, a seconda del modello, nella modalità di impostazione sotto le informazioni **i**.

## Banca dati EPREL

Dal 1° marzo 2021 le informazioni relative all'etichettatura energetica delle macchine per uso domestico e alle specifiche per la progettazione ecocompatibile delle macchine per uso domestico sono contenute nella banca dati dei prodotti (EPREL). Al seguente link <https://eprel.ec.europa.eu/> è visionabile la banca dati dei prodotti. Verrà richiesto di immettere l'identificativo del modello.

L'identificativo del modello è riportato sulla targhetta all'interno dell'elettrodomestico oppure, a seconda del modello, nella modalità di impostazione sotto le informazioni **i**.

<b>Miele</b>		Nr. XX/XXXXXXXXXX.	
XXXXXXXX			
WEINTEMPERIER-SCHRANK-INTERTECH-MODELL MULTI-TEMPERATURE WINE STORAGE CHINEET-UNDERKORKTOP ARMOIRÉ DE RÉSERVE TEMPÉRÉS-INSERVOIR ENCASTRABLE SOUS PLAN ARMARIO P. ACONDICIONAMTO. VINOS/ARMARIO ENCASTRAUO EN CÂMERA BRIEFKÛLTEMPERATOPPH/WLRAP			
Class Class SN-ST	Ap-Type/Ar-Type Ar-Type/Ar-Type	Enutlithr/Enutlithr Volume Enutlithr/Volume Enutlithr	Gelfiervermogen/Freezing Capacity Pouvoir de Congel/Capacit Congelation
Number Nbr./Capacity Volume U. e Capac. Util	Gas /K /G /WINE /CHILL Tot /R /F /C /VINO /CHILL		R600a: XXg

## Garanzia

La durata della garanzia prevista dalla legislazione vigente è di 2 anni.

Ulteriori informazioni si trovano nelle condizioni di garanzia allegate.

## Dichiarazione di conformità

---

Miele dichiara che questo frigorifero è conforme alla direttiva 2014/53/UE.

Il testo completo della dichiarazione di conformità UE è disponibile ai seguenti indirizzi internet:

- Prodotti, download, [www.miele.it](http://www.miele.it)
- Service, richiedere informazioni, istruzioni d'uso, su <https://miele.it/manuale-istruzioni> mediante indicazione del nome prodotto o del numero di fabbricazione

Banda di frequenza del modulo WLAN	2,4000 GHz – 2,4835 GHz
------------------------------------	----------------------------

Potenza massima di trasmissione del modulo WLAN < 100 mW

Per usare e gestire il modulo di comunicazione, Miele utilizza software propri o di terzi non soggetti ad una cosiddetta condizione di licenza Open Source. Questo software/questi componenti software sono protetti dal punto di vista dei diritti. I diritti d'autore di Miele e di terzi devono essere rispettati.

Inoltre, il modulo di comunicazione integrato nel dispositivo contiene componenti software che sono distribuiti sotto condizioni di licenza open source. È possibile consultare i componenti Open Source, i rispettivi avvisi di copyright, le copie delle condizioni di licenza di volta in volta in vigore nonché eventuali ulteriori informazioni localmente tramite IP mediante un web browser ([http\[s\]://<indirizzo ip>/Licenses](http[s]://<indirizzo ip>/Licenses)). Le disposizioni in materia di responsabilità e garanzia ivi contenute delle condizioni di licenza Open Source si intendono valide soltanto in rapporto ai titolari dei rispettivi diritti.



Il Contact Center è a disposizione per una consulenza personalizzata sui nostri prodotti per rispondere con competenza e professionalità a qualsiasi richiesta di informazione.

Il consumatore può inoltre essere messo automaticamente in contatto con il centro di assistenza tecnica autorizzato più vicino per richiedere un intervento.



**Servizio Clienti**

**0471 670505**

Per gettare uno sguardo sul mondo Miele e lasciarsi coinvolgere dall'eleganza e dalla funzionalità dei nostri elettrodomestici, ma anche per conoscere gli accessori, i servizi e vantaggi esclusivi che Miele riserva ai suoi clienti.



**[www.miele.it](http://www.miele.it)**

**[contact@miele-support.it](mailto:contact@miele-support.it)**

Miele Italia S.r.l.

Strada di Circonvallazione, 27

39057 S. Michele-Appiano (BZ)

Centri di assistenza tecnica autorizzati Miele in tutte le regioni italiane.

Produttore: Miele & Cie. KG, Carl-Miele-Straße 29, 33332 Gütersloh - Germania

K 7797 ...

it-IT

M.-Nr. 12 583 600 / 01