

Naudojimo ir montavimo instrukcija Orkaitė



Būtinai perskaitykite šią naudojimo ir montavimo instrukciją prieš statydami, montuodami arba prieš prietaisą eksploatuodami pirmąjį kartą. Taip apsisaugosite patys ir išvengsite prietaiso pažeidimų.

Turiny

Saugos nurodymai ir įspėjimai	6
Jūsų indėlis į aplinkos apsaugą	14
Apžvalga	15
Valdymo elementai	16
Įjungimo ir išjungimo mygtukas	17
Ekranas	17
Jutikliniai mygtukai	17
Simboliai	19
Valdymo principas	20
Meniu punkto pasirinkimas	20
Nustatymo keitimas parinkčių sąrašė	20
Nustatymo keitimas segmentiniu stulpeliu	20
Veikimo režimo arba funkcijos pasirinkimas	20
Skaičių įvedimas	21
Raidžių įvedimas	21
“MobileStart” funkcijos aktyvinimas	21
Įranga	22
Specifikacijų lentelė	22
Kartu pristatomi	22
Kartu pristatomi ir papildomai įsigijami priedai	22
Saugos įrenginiai	27
“PerfectClean” dangą padengti paviršiai	27
Piroliziniam valymui tinkami priedai	27
Pirmasis paleidimas	28
“Miele@home”	28
Pagrindiniai nustatymai	29
Įkaitinkite orkaitę ir išplaukite vandens išgarinimo sistemą	30
“Einstellungen”	32
Nustatymų apžvalga	32
Meniu “Einstellungen” iškvietimas	34
“Sprache  ”	34
“Tageszeit”	34
“Datum”	34
“Beleuchtung”	34
“Display”	35
“Lautstärke”	35
“Einheiten”	36
“Booster”	36

“Schnellabkühlen”	36
“Warmhalten”	36
“Vorschlagstemperaturen”	37
“Pyrolyseempfehlung”	37
“Kühlgebläsenachlauf”	37
“Sicherheit”	38
“Miele@home”	38
“Fernsteuerung”	39
“MobileStart” funkcijos aktyvinimas	39
“RemoteUpdate”	39
“Softwareversion”	40
“Händler”	40
“Werkeinstellungen”	40
“Kurzzeit”	41
Pagrindinis ir submenu	42
Energijos taupymo patarimai	44
Valdymas	46
Kepimo proceso verčių ir nustatymų keitimas	46
Temperatūra ir šerdies temperatūros keitimas	46
Kepimo trukmės nustatymas	47
Nustatytos kepimo trukmės keitimas	47
Nustatytos kepimo trukmės ištrynimasis	47
Kepimo proceso nutraukimas	48
Maisto ruošimo skyriaus įkaitinimas.....	48
“Booster”	49
“Vorheizen”	49
“Schnellabkühlen”	50
“Warmhalten”	50
“Crisp function”	51
“Klimagaren”	52
Kepimo proceso įjungimas su “Klimagaren”	53
“Restwasser verdampfen”	55
“Automatikprogramme”	57
Kategorijos	57
Automatinių programų naudojimas	57
Naudojimo nurodymai	57
Kitos naudojimo galimybės	58
“Auftauen”	58

Turinys

Dörren.....	59
“Geschirr wärmen”	60
“Warmhalten”	60
Kepimas žemoje temperatūroje.....	61
Konservavimas	62
Šaldyti produktai / pusgaminiai.....	64
“Eigene Programme”	65
Kepimas.....	68
Kepinių kepimo patarimai	68
Nuoroda į kepimo lenteles.....	68
Veikimo režimai.....	69
Kepsnių kepimas	70
Kepimo patarimai	70
Nuoroda į kepimo lenteles.....	70
Veikimo režimai.....	71
Patiekalų termometras.....	72
Kepimas keptuve	74
Kepinimo keptuve patarimai.....	74
Nuoroda į kepimo lenteles.....	74
Veikimo režimai.....	75
Valymas ir priežiūra	76
Netinkamos valymo priemonės	76
Įprastų nešvarumų šalinimas.....	77
Įsisenėjusių nešvarumų pašalinimas (išskyrus nuo “FlexiClip” visiškai ištraukiamų įtaisų)	77
Maisto ruošimo skyriaus valymas su “Pyrolyse”	78
“Entkalken”	81
Durelių išėmimas	84
Durelių išardymas.....	85
Durelių montavimas.....	88
Padėklų laikiklių su “FlexiClip” visiškai ištraukiamaisiais įtaisais išėmimas	88
Viršutinio ir keptuvo kaitinimo elemento nulenkimas	89
Ką daryti, jeigu	90
Garantinio aptarnavimo skyrius	95
Sutrikus prietaiso veikimui, susisieki...	95
Garantija	95

Įrengimas	96
Montavimo matmenys.....	96
Montavimas į ūkinę spintą arba po stalviršiu.	96
Vaizdas iš šono.....	97
Jungtys ir vėdinimas	98
Orkaitės įmontavimas.....	99
Elektros jungtis	100
Kepimo lentelės	101
Sviestinė tešla	101
Minkoma tešla	102
Mielinė tešla.....	103
Varškės ir aliejaus tešla	104
Biskvitinė tešla.....	104
Plikyta tešla, sluoksniuota tešla, kepiniai iš kiaušinių baltymų.....	105
Pikantiški patiekalai	106
Jautiena.....	107
Veršiena.....	108
Kiauliena	109
Ėrienos, žvėrienos patiekalai	110
Paukštiena, žuvis.....	111
Duomenys patikrą vykdančioms institucijoms	112
Bandomieji patiekalai pagal EN 60350-1	112
Energijos vartojimo efektyvumo klasė.....	113
Buitinių orkaitių duomenų lapas	113
Atitikties deklaracija	114
Ryšio modulio autorių teisės ir licencijos	115
Garantijos sąlygos	116
Sutartiniai ženklai	117

Saugos nurodymai ir įspėjimai

Ši orkaitė atitinka nustatytus saugos reikalavimus. Netinkamai naudojant, kyla pavojus susižaloti ir patirti materialinę žalą.

Prieš naudodami prietaisą, atidžiai perskaitykite naudojimo ir montavimo instrukciją. Joje pateikti svarbūs nurodymai apie prietaiso montavimą, saugą, naudojimą ir techninę priežiūrą. Taip apsisaugosite patys ir apsaugosite prietaisą nuo pažeidimų.

Kaip nurodyta standarte IEC 60335-1, "Miele" rekomenduoja susipažinti su prietaiso montavimo instrukcija, saugos nurodymais ir įspėjimais bei jais vadovautis.

"Miele" neatsako už žalą, atsiradusią dėl šių nurodymų nepaisymo.

Naudojimo ir montavimo instrukciją išsaugokite ir perduokite kitam galimam savininkui!

Tinkamas naudojimas

▶ Ši orkaitė skirta naudoti buityje ir panašioje aplinkoje.

▶ Ši orkaitė nėra skirta naudoti lauke.

▶ Naudokite orkaitę tik buityje – maisto produktų kepimui, apkepimui, pyragų kepimui, kepimui keptuve, troškinimui, atitirpinimui, marinavimui ir džiovinimui.

Bet koks kitas naudojimas yra draudžiamas.

▶ Asmenys, kurie dėl nepakankamų fizinių, jutiminių, protinių gebėjimų, nepakankamos patirties arba neišmanymo negali saugiai valdyti prietaiso, juo gali naudotis tik prižiūrimi arba išmokyti atsakingo asmens.

Šie asmenys gali naudoti prietaisą neprižiūrimi tik tada, jeigu jie buvo supažindinti su saugaus prietaiso naudojimo taisyklėmis. Vaikai turi gebėti atpažinti ir suprasti galimus netinkamo naudojimo pavojus.

▶ Dėl prietaisui keliamų aukštų reikalavimų (pvz., dėl temperatūros, drėgmės, atsparumo cheminiam poveikiui, susidėvėjimui ir vibracijos) maisto ruošimo zonoje įrengtas specialus apšvietimas. Šį specialų apšvietimą leidžiama naudoti tik pagal paskirtį. Jis nėra skirtas patalpų apšvietimui. Keitimą gali atlikti tik "Miele" įgaliotas specialistas arba "Miele" garantinio aptarnavimo skyrius.

▶ Orkaitėje naudojamas 1 apšvietimo šaltinis, priskiriamas F energijos vartojimo efektyvumo klasei.

Vaikai namų ūkyje

▶ Naudokite paleidimo blokatorių, kad be priežiūros palikti vaikai negalėtų įjungti orkaitės.

▶ Aštuonerių metų neturintys vaikai negali naudoti prietaiso, nebent jie yra nuolat prižiūrimi.

▶ Vaikai nuo aštuonerių metų gali be priežiūros naudoti orkaitę tik jeigu jie yra supažindinti su saugiu prietaiso naudojimu. Vaikai turi gebėti atpažinti ir suprasti galimus netinkamo naudojimo pavojus.

▶ Neprižiūrimi vaikai negali valyti arba prižiūrėti orkaitės.

▶ Prižiūrėkite vaikus, esančius netoli orkaitės. Neleiskite vaikams žaisti su prietaisu.

▶ Pavojus uždusti pakavimo medžiagomis! Vaikai žaisdami gali įsivynioti į pakavimo medžiagą (pvz., plėvelę) arba užsimauti ją ant galvos ir uždusti.

Pakavimo medžiagas laikykite vaikams nepasiekiamoje vietoje.

▶ Pavojus nusideginti prisilietus prie karštų paviršių! Suaugusių asmenų oda labiau atspari aukštos temperatūros poveikiui nei vaikų. Įkaista orkaitės durelių stiklas, valdymo skydelis ir garų išleidimo angos. Neleiskite vaikams liesti prietaiso jo veikimo metu.

▶ Pavojus nusideginti prisilietus prie karštų paviršių! Suaugusių asmenų oda labiau atspari aukštos temperatūros poveikiui negu vaikų. Pirologinio valymo metu maisto ruošimo skyrius įkaista daug labiau, negu įprastai naudojant.

Prižiūrėkite vaikus, kad šie pirolizinio valymo metu nesiliestų prie prietaiso.

▶ Stenkitės nesusižeisti į atidarytas dureles. Durelės išlaiko maksimalią 15 kg apkrovą. Vaikai gali susižeisti užkliuvę už atidarytų durelių. Neleiskite vaikams lipti ant atidarytų durelių, sėstis arba kabintis už jų.

Saugos nurodymai ir įspėjimai

▶ Palietus jutiklinį mygtuką , durelės automatiškai iki galo atsida-
ro. Atsidarydamos jos gali sužaloti mažus vaikus arba gyvūnus.
Jeigu orkaitės dureles atidarote naudodami nuotolinį valdymą balsu,
pasigirs garsinis signalas (jeigu įjungtas). Svarbu atkreipti dėmesį,
kad durelių atsidarymo zonoje nebūtų žmonių arba daiktų. Jokių bū-
du neišjunkite garsinių signalų.

Techninė sauga

▶ Dėl netinkamai atliktų įrengimo ir techninės priežiūros arba remon-
to darbų naudotojui gali kilti pavojų. Įrengimo ir techninės priežiūros
arba remonto darbus gali atlikti tik “Miele” įgalioti specialistai.

▶ Netvarkinga orkaitė gali būti nesaugi. Patikrinkite, ar nėra matomų
pažeidimų. Niekada nenaudokite pažeistos orkaitės.

▶ Galimas epizodinis arba nepertraukiamas eksploatavimas su auto-
nomine arba tinklo sinchronine elektros tiekimo sistema (pavyzdžiui,
autonominiais elektros tinklais, rezervinėmis sistemomis). Eksploata-
vimo sąlyga, kad elektros tiekimo sistema atitiktų EN 50160 arba pa-
našių standartų nustatytąsias vertes.

Buitinėje instaliacijoje ir šiame “Miele” produkte numatytų saugos
priemonių funkcijos ir veikimo principas turi būti užtikrinti veikiant au-
tonominiu ir ne tinklo sinchroniniu režimu arba pakeisti lygiavertėmis
įrengimo priemonėmis. Kaip, pavyzdžiui, aprašyta naujausios redak-
cijos VDE-AR-E 2510-2.

▶ Prietaisą prijungę prie pagal visus reikalavimus įrengtos įžeminimo
sistemos, užtikrinsite jo elektros instaliacijos saugumą. Svarbu, kad
būtų įvykdyta ši pagrindinė saugumo sąlyga. Kilus abejonų, kvalifi-
kuotas specialistas turėtų patikrinti pastato elektros instaliaciją.

▶ Kad prietaisas nesugestų, prietaiso specifikacijų lentelėje nurodyti
keptuvo jungimo duomenys (dažnis, saugikliai) turi sutapti su elekt-
ros tinklo duomenimis. Prieš prijungdami prietaisą, palyginkite šiuos
duomenis. Kilus abejonų, pasikonsultuokite su elektriку.



▶ Ilgintuvai ir sudėtiniai lizdai neužtikrina reikiamos saugos (pvz., gais-
ro pavojus). Jų nenaudokite prietaisą jungdami prie elektros tinklo.

▶ Kad būtų užtikrintas saugus veikimas, naudokite tik įmontuotą orkaitę.

- ▶ Šios orkaitės negalima naudoti nestacionariose vietose (pavyzdžiui, laivuose).
- ▶ Pavojus patirti elektros smūgį! Palietus jungtis, kuriomis teka įtampa, ir pakeitus elektros arba mechanines konstrukcijas, gali kilti pavojus gyvybei ir sutrikti prietaiso funkcijos. Jokiū būdu neatidarykite prietaiso korpuso.
- ▶ Jeigu orkaitės remonto darbus atliks ne “Miele” įgaliotas techninės priežiūros specialistas, prarasite teisę į garantiją.
- ▶ Tik originalios “Miele” atsarginės dalys atitinka visus saugos reikalavimus. Sugedusias dalis galima keisti tik originaliomis atsarginėmis “Miele” dalimis.
- ▶ Orkaitėje, kuri pristatoma be prijungimo laido, gamintojo įgaliotas specialistas turi įrengti specialų jungiamąjį laidą (žr. skyriaus “Įrengimas” poskyrį “Elektros jungtis”).
- ▶ Jeigu pažeistas jungimo laidas, gamintojo įgaliotas specialistas turi jį pakeisti specialiu “Miele” jungimo laidu (žr. skyriaus “Įrengimas” poskyrį “Elektros jungtis”).
- ▶ Prieš įrengdami, atlikdami techninės priežiūros ir remonto darbus, atjunkite orkaitę nuo maitinimo tinklo. Atlikite šiuos veiksmus:
 - išjunkite elektros instaliacijos saugiklius arba
 - visiškai juos išsukite;
 - ištraukite iš lizdo kištuką (jeigu yra). Traukite suėmę ne už laido, bet už kištuko.
- ▶ Pasirūpinkite tinkamu aušinimo oro padavimu į prietaisą. Atkreipkite dėmesį, kad nebūtų kliudoma aušinimui skirto oro tiekimui (pvz., montavimo spintoje įrengus šilumos izoliacines juosteles). Be to, aušinimui skirtas oras neturėtų sušilti nuo kitų šilumos šaltinių (pvz., kietojo kuro krosnies).
- ▶ Jeigu orkaitė įmontuota į spintelę (pvz., už durelių), prietaiso veikimo metu laikykite atidarytas spintelės dureles. Už uždarytų durelių kaupiasi šiluma ir drėgmė. Taip galite pažeisti orkaitę, montavimui skirtą spintą ir grindis. Baldo duris uždarykite tik tada, kai orkaitė bus visiškai atvėsusi.

Saugos nurodymai ir įspėjimai



Tinkamas naudojimas

- ▶ Pavojus nusideginti prisilietus prie karštų paviršių! Veikimo metu orkaitė įkaista. Galite nusideginti prisilietę prie karšto maisto ruošimo skyriaus sienelių, kaitinimo elementų arba priedų. Įdėdami arba išimdami karštą maisto produktą, taip pat kišdami rankas į karštą maisto ruošimo skyrių, mūvėkite puodkėles.
- ▶ Palikite uždarytas orkaitės duris, jeigu nuo maisto produktų gamavimo kameroje atsiranda dūmų, kad išvengtumėte atsirandančių liepsnų. Nutraukite procesą išjungdami orkaitę ir ištraukdami kištuką. Duris atidarykite tik tuomet, kai nebeliks dūmų.
- ▶ Prie įjungto keptuvo esantys daiktai, veikiami aukštos temperatūros, gali pradėti degti. Prietaiso jokia būdu nenaudokite patalpų šildymui.
- ▶ Nuo karščio gali užsidegti aliejus ir riebalai, jų neperkaitinkite. Jei gamindami naudojate aliejų ir riebalus, orkaitės niekada nepalikite be priežiūros. Degančio aliejaus ir riebalų negesinkite vandeniu. Išjunkite orkaitę, palikite uždarytas dureles ir liepsna išblės.
- ▶ Per ilgai keptuve kepamas patiekalas gali išdžiūti arba savaime užsiliepsnoti. Todėl visada naudokite kepimo keptuve nurodytą trukmę.
- ▶ Kai kurie maisto produktai greitai išsausėja ir, kepami aukštoje keptuvo temperatūroje, gali savaime užsidegti. Nenaudokite keptuvo režimo duonos arba bandelių kepimui, nedžiovininkite gėlių arba prieskoninių žolelių. Naudokite veikimo režimus “Heißluft plus”  arba “Ober-/Unterhitze” .
- ▶ Jeigu ruošdami maisto produktus naudojate alkoholinius gėrimus, atkreipkite dėmesį, kad alkoholis garuoja aukštoje temperatūroje. Garai gali užsidegti nuo karštų kaitinimo elementų.
- ▶ Jeigu likusią orkaitės šilumą naudosite patiekalų pašildymui, didelis drėgmės kiekis ir kondensatas gali sukelti orkaitės koroziją. Galite pažeisti valdymo skydelį, stalviršį ir montavimo spintą. Įjunkite orkaitę ir nustatykite žemiausią pasirinkto veikimo režimo temperatūrą. Ventilatorius automatiškai lieka įjungtas.

▶ Maisto ruošimo skyriuje laikomi arba šildomi patiekalai gali išsausėti, o išsiskirianti drėgmė gali sukelti mikrobangų krosnelės koroziją. Maisto produktus galite uždengti.

▶ Dėl susidariusio šilumos kamščio gali sutrūkinėti arba nusilupti emalis.

Ant maisto ruošimo skyriaus pagrindo niekada netieskite aliuminio plėvelės arba orkaitės apsauginės plėvelės.

Jeigu maisto ruošimo skyriaus pagrindą ketinate naudoti kaip pastatymo paviršių arba šildote indus, rinkitės tik veikimo režimus “Heißluft plus”  arba “Eco-Heißluft” , nenaudokite funkcijos “Booster”.

▶ Stumdydami groteles pirmyn ir atgal, galite subraižyti maisto ruošimo skyriaus pagrindą. Nelaikykite ten jokių keptuvių, puodų arba kitų indų, jų nestumdykite.

▶ Pavojus nusiplikyti karštais garais! Jei ant įkaitusio paviršiaus užpilsite šalto skysčio, susiformavę garai gali stipriai nuplikyti. Staigus temperatūrų skirtumas gali apgadinti paviršius. Todėl niekada ant įkaitusio paviršiaus nepilkite šalto vandens.

▶ Pavojus nusiplikyti karštais garais! Pasirinkus kepimo režimą su drėgmės palaikymo funkcija, likusio vandens išgarinimo metu susiformuoja vandens garai, kurie gali stipriai nuplikyti. Todėl garų tiekimo ar likusio vandens išgarinimo metu nevarstykite orkaitės durelių.

▶ Svarbu, kad maisto produkte temperatūra tolygiai paskirstytų ir būtų pakankamai aukšta. Kad patiekalai tolygiai pašiltų, juos apverskite arba pamaišykite, o šildydami, atitirpindami arba kepdami atkreipkite dėmesį ir į nurodytą subalansavimo laiką.

▶ Naudojimui orkaitėse netinkami plastikiniai indai aukštoje temperatūroje gali išsilydyti ir apgadinti orkaitę arba pradėti degti. Naudokite tik karščiui atsparius plastikinius indus. Perskaitykite indų gamintojo nurodymus.

▶ Verdant arba šildant uždarytas skardines, skardinėse susidaro viršslėgis, jos gali sprogti. Skardinių nevirskite ir nešildykite.

Saugos nurodymai ir įspėjimai

- ▶ Pavojus susižaloti į atidarytas dureles! Galite susižeisti užkliuvę už atidarytų indaplovės durelių. Be reikalo nepalikite atidarytų durelių.
- ▶ Maksimali leistina durelių apkrova yra 15 kg. Nelipkite arba nesisėskite ant atidarytų durelių, nestatykite ant jų sunkių daiktų. Stenkitės neištrigti tarp durelių ir maisto ruošimo skyriaus. Galite pažeisti orkaitę.

Taikoma prietaisams su nerūdijančiojo plieno paviršiumi:

- ▶ Klijai gali pažeisti nerūdijančiojo plieno paviršiaus sluoksnį, todėl nebus užtikrintas nuo nešvarumų saugantis poveikis. Ant nerūdijančiojo plieno paviršiaus neklijuokite lipnių lapelių, skaidrios lipnios juostos, maskuojamosios lipnios juostos arba kitų lipnių priemonių.
- ▶ Magnetai gali subraižyti prietaiso paviršių. Ant nerūdijančiojo plieno paviršių neklijuokite magnetų.

Valymas ir priežiūra

- ▶ Pavojus patirti elektros smūgį! Garinio valytuvo garai, patekę ant įtampingųjų dalių, gali sukelti trumpąjį jungimą. Nenaudokite valymo garais prietaiso.
- ▶ Stambūs nešvarumai maisto ruošimo skyriuje gali pradėti rūkti. Prieš pradėdami pirolizinį valymą, iš maisto ruošimo skyriaus pašalinkite stambius nešvarumus.
- ▶ Pavojus nusiplikyti kenksmingais garais! Vykdam pirolizę gali išsiveržti gleivinę dirginantys garai. Kol vykdoma pirolizė, stenkitės ilgiau neužsibūti virtuvėje, neleiskite į virtuvę vaikų arba naminių gyvūnų. Kol vykdoma pirolizė, pasirūpinkite tinkamu virtuvės vėdinimu. Neleiskite kvapui pasklisti po visus namus.
- ▶ Galima išimti padėklų laikiklius (žr. skyriaus “Valymas ir priežiūra” poskyrį “Padėklų laikikliai su “FlexiClip” visiškai ištraukiamais įtaisais”). Vėl teisingai atgal įdėkite padėklų laikiklius.
- ▶ Gramdydami rizikuojate pažeisti durelių stiklą. Valydami durelių stiklą, nenaudokite šveitimo priemonių, jokių kietų kempinių arba šepetėlių ir jokių aštrių metalinių grandiklių.
- ▶ Šiltose, drėgnose srityse gali pradėti daugintis parazitai (pvz., tarakonai). Prižiūrėkite, kad orkaitė ir sritis aplink orkaitę visada būtų švarios. Garantija nepadengia kenkėjų padarytos žalos.

Galioja matiniams stikliniams paviršiams:

▶ Nuo kosmetikos priemonių, ypač apsaugos nuo saulės priemonių arba rankų dezinfekavimo priemonių, ant stiklinių matinių paviršių gali likti dėmių. Jeigu kosmetikos priemonių pateko ant stiklinio matinio paviršiaus, juos iš karto nuvalykite šiltu vandeniu, plovikliu ir švaria mikropluošto šluoste.

Priedai

▶ Naudokite tik originalius “Miele” priedus. Jeigu tvirtinami arba montuojami kito gamintojo priedai, prarandama teisė į garantiją ir (arba) atsakomybė už gaminį.

▶ “Miele” suteikia iki 15 metų arba mažiausiai 10 metų garantiją at-sarginėms dalims, kurios reikalingos prietaiso funkcijoms užtikrinti, atsižvelgiant į Jūsų orkaitės gamybos seriją.

▶ Į 1 kepimo lygį nedėkite šių “Miele” “Gourmet” keptuvų – “HUB 5000” / “HUB 5001” (jeigu yra). Galite pažeisite maisto ruošimo skyriaus pagrindą. Dėl mažo atstumo susidaro šilumos kamštis ir emalis gali įtrūkti arba pradėti luptis. “Miele” keptuvo niekada nedėkite ant 1 kepimo lygio viršutinio skersinio, nes ten jis nebus apsau-gotas nuo išslydimo. Naudokite 2 kepimo lygį.

▶ Naudokite tik kartu pristatomą “Miele” patiekalų termometrą. Jei-gu patiekalų termometras sugedęs, jį pakeiskite originaliu “Miele” patiekalų termometru.

▶ Aukštoje temperatūroje gali išsilydyti plastikinis termometro galiu-kas. Nenaudokite termometro keptuvo režimuose. Nelaikykite patie-kalų termometro orkaitėje.

▶ Pirolizinio valymo metu aukšta temperatūra gali pažeisti šiam valy-mo būdui nepritaikytus priedus. Prieš pradėdami pirolizinį valymą iš maisto ruošimo skyriaus išimkite visus priedus. Tai taip pat taikoma ir papildomai įsigyjamiems, pirolizei nepritaikytiems priedams (žr. sky-rių “Valymas ir priežiūra”).

Pakuotės utilizavimas

Pakuotė, skirta prietaiso gabenimui, apsaugo jį nuo pažeidimų gabenant. Pakavimo medžiagos pasirinktos atsižvelgiant į ekologinį tvarumą ir techninius utilizavimo veiksnius, jas galima perdirbti.

Grąžinant pakuotę perdirbimui, taupomos žaliavos. Pasinaudokite konkrečių medžiagų surinkimo punktais ir grąžinimo galimybėmis. Jums prietaisą pardavęs “Miele” pardavėjas pakuotę priims atgal.

Seno prietaiso utilizavimas

Elektros ir elektroniniuose prietaisuose naudojamos vertingos medžiagos. Juose taip pat yra medžiagų, mišinių ir konstrukcinių elementų, kurie reikalingi neprikaištingam įrangos veikimui bei saugumui užtikrinti. Patekusios į buitines atliekas arba naudojamos netinkamai, šios medžiagos gali pakenkti žmonių sveikatai ir aplinkai. Senos įrangos jokių būdu nemeskite kartu su buitinėmis atliekomis.



Pristatykite prietaisą į artimiausią naudojamą elektros ir elektroninės įrangos nemokamo surinkimo punktą perdirbimui ir utilizavimui, grąžinkite pardavėjui arba “Miele”. Prieš pristatydami seną prietaisą utilizuoti, ištrinkite visus asmeninius duomenis. Įstatymuose numatyta tvarka esate įpareigotas išimti iš prietaiso senas baterijas ir akumuliatorius, kurių nereikia išardyti. Taip pat galima išimti ir nepažeisti lempas. Pristatykite juos į specializuotą surinkimo punktą, kur šie yra neatlygintinai surenkami. Pasirūpinkite, kad išvežti skirta sena įranga būtų laikoma vaikams nepasiekiamoje vietoje.

Orkaitė

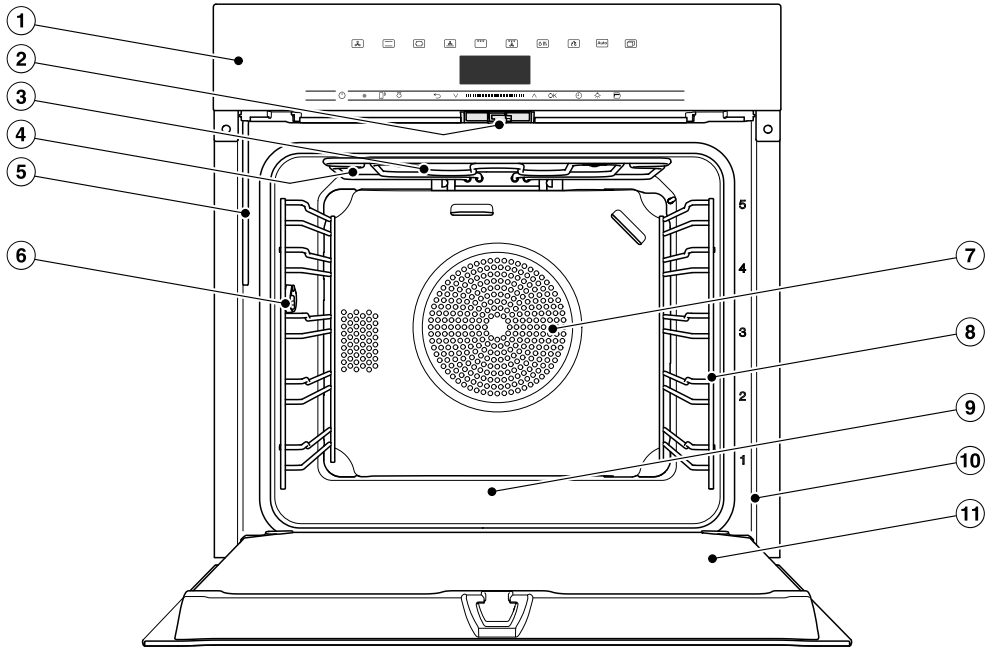

- ① Valdymo elementai
- ② Durelių užraktas
- ③ Viršutinis kaitinimo elementas / keptuvo kaitinimo elementas
- ④ Garų tiekimo angos
- ⑤ Išgarinimo sistemos pripildymo vamzdelis
- ⑥ Patiekalų termometro jungimo lizdas
- ⑦ Ventiliatoriaus siurbimo anga ir už jos esantis žiedinis kaitinimo elementas
- ⑧ Padėklų laikikliai su 5 kepimo lygiais
- ⑨ Maisto ruošimo skyrius su apatiniu kaitinimo elementu
- ⑩ Priekinis rėmas su specifikacijų lentele
- ⑪ Durelės

Valdymo elementai

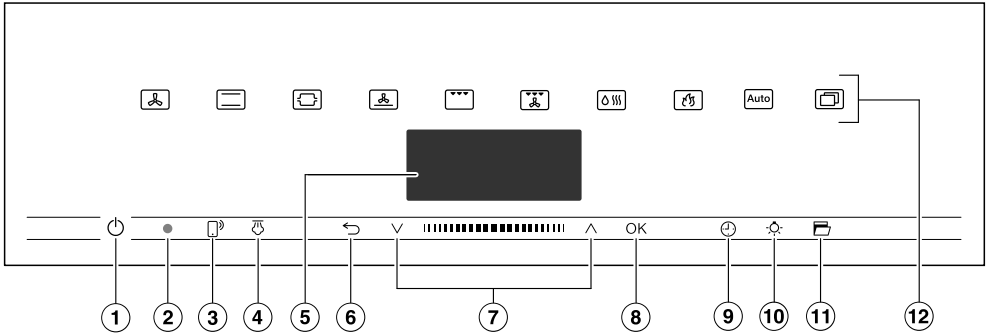

- ① Įgilintas įjungimo ir išjungimo mygtukas Skirtas orkaitės įjungimui ir išjungimui
- ② Optinė sąsaja (tik "Miele" garantinio aptarnavimo skyriui)
- ③ Jutiklinis mygtukas Jeigu norite valdyti orkaitę savo mobiliajame telefone
- ④ Jutiklinis mygtukas Skirtas garų paleidimui
- ⑤ Ekranas Paros laiko ir valdymo informacijos rodymui
- ⑥ Jutiklinis mygtukas Skirtas palaipsniui grįžti atgal ir keisti meniu punktus kepimo proceso metu
- ⑦ Naršymo zona su rodyklių mygtukais \wedge ir \vee Naudojama naršyti po parinkčių sąrašą ir keisti vertes
- ⑧ Jutiklinis mygtukas OK Skirtas funkcijų iškvietimui ir nustatymų išsaugojimui
- ⑨ Jutiklinis mygtukas Skirtas trumpajai trukmei, kepimo trukmei arba kepimo proceso įjungimo ir užbaigimo laikui nustatyti
- ⑩ Jutiklinis mygtukas Skirtas maisto ruošimo skyriaus apšvietimo įjungimui ir išjungimui
- ⑪ Jutiklinis mygtukas Skirtas durelių atidarymui
- ⑫ Jutikliniai mygtukai Skirti pasirinkti veikimo režimus, automatines programas ir nustatymus

Ijungimo ir išjungimo mygtukas

Ijungimo ir išjungimo mygtukas  yra įgilitas ir reaguoja į prilietimą pirštu.

Šiuo mygtuku įjungsite ir išjungsite orkaitę.

Ekranas

Ekrane rodomas paros laikas arba įvairi informacija apie veikimo režimus, temperatūrą, kepimo trukmę, automatines programas, asmenines programas ir nustatymus.

Ijungus orkaitę įjungimo ir išjungimo mygtuku , rodomas pagrindinis meniu ir raginimas “Betriebsart wählen”.

Jutikliniai mygtukai

Jutikliniai mygtukai reaguoja į sąlytį su pirštu. Kiekvienas bakstelėjimas patvirtinamas garsiniu signalu. Galite išjungti mygtukų perjungimo signalą, pasirinkę nustatymą “Weitere”  | “Einstellungen” | “Lautstärke” | “Tastenton”.







Jeigu norite, kad jutikliniai mygtukai reaguotų net kai orkaitė yra išjungta, pasirinkite nustatymą “Display” | “QuickTouch” | “Ein”.



Jutikliniai mygtukai ekrano viršuje

Daugiau informacijos apie veikimo režimus ir kitas funkcijas ieškokite skyriuje “Pagrindinis ir submenu“, “Einstellungen”, “Automatikprogramme” ir “Kitos naudojimo galimybės”.

Valdymo elementai





Jutikliniai mygtukai ekrano apačioje

Jutiklinis mygtukas	Funkcija
	<p>Jeigu orkaitę norite valdyti savo mobiliajame prietaise, turite prisijungti prie “Miele@home” sistemos, aktyvinti nustatymą “Fernsteuerung” ir paliesti jutiklinį mygtuką. Jeigu užsidegė oranžinės spalvos jutiklinis mygtukas, vadinasi, aktyvinta “MobileStart” funkcija.</p> <p>Kol dega šis jutiklinis mygtukas, savo orkaitę galite valdyti mobiliajame prietaise (žr. skyriaus “Einstellungen”, poskyrį “Miele@home”).</p>
	<p>Jeigu veikimo režime “Klimagaren”  pasirinkote rankinį garų tiekimo būdą, šiuo jutikliniu mygtuku galėsite paleisti garus.</p> <p>Paleidus garų srautą, šis mygtukas šviečia oranžine spalva.</p> <p>Kartu su garų tiekimu ekrane bus rodoma .</p>
	<p>Atsižvelgiant į tai, kokiame meniu esate, palietę šį jutiklinį mygtuką, pateksite į aukštesnį meniu lygmenį arba grįšite į pagrindinį meniu.</p> <p>Jeigu tuo pačiu metu vykdomas kepimo procesas, šiuo mygtuku galite pasirinkti vertes ir nustatymus, pvz., temperatūrą, pakeisti kepimo proceso trukmę arba sustabdyti kepimo procesą.</p>
	<p>Naršymo srityje naudokite rodyklių mygtukus arba tarp jų esančią zoną ir slinkite parinkčių sąrašus į viršų arba žemyn. Slenkant parinkčių sąrašus, šviesiame fone vienas po kito rodomi meniu punktai. Meniu punktas, kurį norite pasirinkti, turi būti šviesiame fone.</p> <p>Šviesiame fone pažymėtas vertes arba nustatymus galite pakeisti rodyklių mygtukais arba tarp jų esančioje zonoje.</p>

Jutiklinis mygtukas	Funkcija
OK	Jeigu funkcijos ekrane pažymėtos šviesia spalva, jas galite iškviešti mygtuku OK. Tada galite pasirinktą funkciją pakeisti. Patvirtinę mygtuku OK, išsaugosite pakeitimus. Jeigu ekrane pasirodo informacinis langas, patvirtinkite jį spustelėdami OK.
	Jeigu nevykdomas kepimo procesas, šiuo jutikliniu mygtuku bet kada galite nustatyti trumpąją trukmę (pvz., virdami kiaušinius). Jeigu tuo pačiu metu vykdomas kepimo procesas, galite nustatyti trumpąją trukmę, kepimo proceso trukmę arba kepimo proceso įjungimo ir išjungimo laiką.
	Šiuo jutikliniu mygtuku galite įjungti arba išjungti maisto ruošimo skyriaus apšvietimą. Atsižvelgiant į pasirinktą nustatymą, maisto ruošimo skyriaus apšvietimas užges po 15 sekundžių arba liks įjungtas viso kepimo proceso metu.
	Palietus šį jutiklinį mygtuką, durelės automatiškai iki galo atsida-rys. Norėdami uždaryti dureles, spustelėkite jas ranka arba puod-kėle, kol durelės užsifiksuos.

Simboliai

Ekrane gali būti rodomi šie simboliai:

Simbolis	Reikšmė
	Šis simbolis žymi papildomą informaciją ir valdymo nurodymus. Šiuos informacinius langelius patvirtinsite spustelėję mygtuką OK.
	Laikmatis
	Pasirinktas nustatymas pažymimas varnele.
	Kai kurie nustatymai, pvz., ekrano ryškumo arba garsumo, gali būti nustatomi segmentiniu stulpeliu.
	Paleidimo blokatorius apsaugo nuo netyčinio orkaitės įjungimo (žr. skyriaus “Einstellungen” poskyrį “Sicherheit”).

Valdymo principas

Naršymo zonoje valdykite orkaitę rodyklių mygtukais \wedge ir \vee tarp jų esančioje zonoje **||||**.

Kai tik bus rodoma norima vertė, nuroda arba nustatymas, kurį galėsite patvirtinti, užsidegs oranžinės spalvos jutiklinis mygtukas *OK*.

Meniu punkto pasirinkimas

- Palieskite rodyklių mygtuką \wedge ar \vee arba zonoje **||||** slinkite į dešinę arba į kairę, kol norimas meniu punktas bus rodomas šviesiame fone.

Patarimas: Jeigu nuspausite ir laikysite rodyklių mygtuką, parinkčių sąrašas arba vertės bus automatiškai slenkamos, kol atleisite mygtuką.

- Patvirtinkite parinktį mygtuku *OK*.

Nustatymo keitimas parinkčių sąrašė

- Palieskite rodyklių mygtuką \wedge ar \vee arba slinkite zonoje **||||** pirštu į kairę arba į dešinę, kol norimas nustatymas arba vertė bus rodomi šviesiame fone.

Patarimas: Pasirinktas nustatymas bus pažymėtas varnele ✓.

- Patvirtinkite mygtuku *OK*.

Nustatymas išsaugomas. Pateksite į aukštesnį meniu lygmenį.

Nustatymo keitimas segmentiniu stulpeliu

Kai kurie nustatymai rodomi segmentiniame stulpelyje **■■■■■■■■■■**. Jeigu užpildyti visi segmentai, vadinasi, pasirinktas maksimalus garsumo lygis.

Jeigu neužpildytas nė vienas segmentas arba tik vienas, vadinasi, pasirinkta minimali vertė arba nustatymas yra išjungtas (pvz., garso stiprumo).

- Palieskite rodyklių mygtuką \wedge ar \vee arba zonoje **||||** slinkite į kairę arba į dešinę, kol norimas nustatymas arba vertė bus rodomi šviesiame fone.

- Patvirtinkite parinktį mygtuku *OK*.

Nustatymas išsaugomas. Pateksite į aukštesnį meniu lygmenį.

Veikimo režimo arba funkcijos pasirinkimas

Veikimo režimų ir funkcijų (pvz., “Weiter” ) jutikliniai mygtukai yra ekrano viršuje (žr. skyrių “Valdymas” ir “Einstellungen”).

- Palieskite norimo veikimo režimo arba funkcijos jutiklinį mygtuką.

Valdymo skydelyje užsidega oranžinės spalvos jutiklinis mygtukas.

- Naršykite po parinkčių sąrašą “Weiter” , kol norimas meniu punktas bus rodomas šviesiame fone.

- Nustatykite kepimo proceso vertes.

- Patvirtinkite mygtuku *OK*.

Veikimo režimo keitimas

Kepimo proceso metu galite perjungti kepimo režimą.

Valdymo skydelyje užsidega oranžinis anksčiau pasirinkto veikimo režimo jutiklinis mygtukas.

- Palieskite naujo veikimo režimo arba funkcijos jutiklinį mygtuką.

Ekrane rodomas pakeistas režimas ir atitinkamos rekomenduojamos vertės.

Užsidega pakeisto veikimo režimo oranžinės spalvos jutiklinis mygtukas.

Naršykite po parinkčių sąrašą "Weiter" , kol norimas meniu punktas bus rodomas šviesiame fone.

Skaičių įvedimas

Skaičiai, kuriuos galima keisti, rodomi šviesiame fone.

- Palieskite rodyklių mygtuką \wedge ar \vee arba zonoje **|||||** slinkite į dešinę arba į kairę, kol norimas skaičius bus rodomas šviesiame fone.

Patarimas: Jeigu nuspausite ir laikysite rodyklių mygtuką, vertės bus automatiškai slenkamos, kol atleisite mygtuką.

- Patvirtinkite mygtuku *OK*.

Pakeistas skaičius išsaugomas. Patekiate į aukštesnį meniu lygmenį.

Raidžių įvedimas

Raides galite įvesti naršymo zonoje. Pasirinkite trumpus, aiškius pavadinimus.

- Palieskite rodyklių mygtuką \wedge ar \vee arba zonoje **|||||** slinkite į dešinę arba į kairę, kol norimas ženklas bus rodomas šviesiame fone.

Pasirinktas ženklas rodomas viršutinėje eilutėje.

Patarimas: Galima naudoti maks. 10 simbolių.

Ženklus galite ištrinti vieną po kito su .

- Pasirinkite kitus ženklus.
- Įvedę programos pavadinimą, pasirinkite \checkmark .

- Patvirtinkite mygtuku *OK*.

Pavadinimas išsaugomas.

"MobileStart" funkcijos aktyvinimas

- Palieskite jutiklinį mygtuką  ir aktyvinkite "MobileStart" funkciją.

Šviečia  jutiklinis mygtukas. "Miele" programėlėje galėsite valdyti savo orkaitę nuotoliniu būdu.

Rekomenduojama teikti pirmenybę tiesioginiam prietaiso valdymui jutikliniame ekranelyje, o ne nuotoliniu būdu programėlėje.

"MobileStart" funkcija išliks aktyvi, kol degs jutiklinis mygtukas .

Įranga

Modeliai aprašyti šios naudojimo ir montavimo instrukcijos kitoje pusėje.

Specifikacijų lentelė

Atidarę dureles, ant priekinio rėmo rasi-
te specifikacijų lentelę.

Ten taip pat nurodytas jūsų prietaiso
modelis, gamybos numeris bei jungimo
duomenys (tinklo įtampa / dažnis /
maks. jungties galia).

Išsaugokite šią informaciją, kad “Miele”
galėtų tikslingai padėti, jeigu kada kiltų
klausimų arba atsirastų problemų.

Kartu pristatomi

- orkaitės montavimo ir funkcijų naudo-
jimo instrukcija;
- receptų knygelė automatinėms pro-
gramoms ir atskiriems veikimo režī-
mams;
- patiekalų termometras;
- atidariklis;
- varžtai, skirti orkaitės tvirtinimui mon-
tavimo spintoje;
- Kalkių šalinimo tabletės ir plastikinė
žarnelė su siurbimo antgaliu skirta
kalkėms šalinti iš išgarinimo sistemos
- įvairūs priedai.

Kartu pristatomi ir papildomai įsigijami priedai

Įranga priklauso nuo modelio.

Orkaitė pristatoma su šiais priedais:
padėklų laikikliais, universaliu padėklu,
kepimo ir kepinimo grotelėmis (toliau
vadinamos tik grotelėmis).

Atsižvelgiant į modelį, jūsų prietaise
gali būti kitokių priedų, kurie čia nėra
išvardinti.

Visi kartu pristatomi priedai ir valymo ir
priežiūros priemonės yra skirti naudoti
“Miele” orkaitėse.

Jų galite įsigyti “Miele” interneto par-
duotuvėje, “Miele” garantinio aptarnavi-
mo skyriuje arba specializuotose
“Miele” pardavimo vietose.

Užsakymo metu nurodykite savo orkai-
tės modelį ir pageidaujamo priedo pa-
vadinimą.

Padėklų laikikliai

Kairėje ir dešinėje maisto ruošimo sky-
riaus pusėje, prie kiekvieno  kepinimo
lygio priedų įdėjimui yra įmontuoti pa-
dėklų laikikliai.

Kepimo lygių apibūdinimas nurodytas
ant priekinio rėmo.

Kiekvieną lygį sudaro du vienas šalia ki-
to esantys skersiniai.

Priedai (pvz., grotelės) dedami tarp
skersinių.

“FlexiClip” visiškai ištraukiamieji įtaisai
(jei yra) montuojami ant apatinio skersi-
nio.

Padėklų laikiklius galima išimti (žr. sky-
riaus “Valymas ir priežiūra” poskyrį “Pa-
dėklų laikiklių su “FlexiClip” visiškai iš-
traukiamais įtaisais išėmimas”).

Kepimo padėklas, universalusis padėklas ir grotelės yra su apsauga nuo išslydimo

Kepimo padėklas HBB 71:

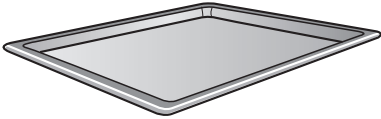

Universalusis padėklas HUBB 71:

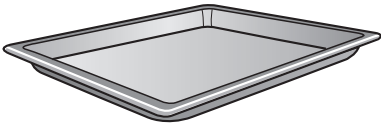

Grotelės HBBR 72:

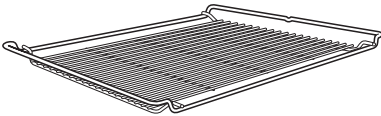

Prieš visada įstatykite tarp kepimo lygio padėklų laikiklių skersinių.

Groteles dėkite pastatymo plokštuma žemyn.

Trumpesnėse šių priedų pusėse, ties viduriu yra pritvirtinta apsauga nuo išslydimo. Ji apsaugos, kad priedai neiškristų iš laikiklių, jeigu norėsite šiek tiek ištraukti priedą.



Jeigu naudosite universalųjį padėklą, o groteles dėsite ant viršaus, įstatykite jį tarp kepimo skersinių, o groteles uždėkite ant viršaus.

“FlexiClip” visiškai ištraukiami įtaisai HFC 72

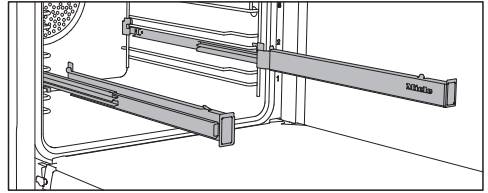

Visiškai ištraukiamus “FlexiClip” įtaisus galima naudoti 1–4 kepimo lygiuose.

“FlexiClip” visiškai ištraukiamus įtaisus iki galo įstumkite į maisto ruošimo skyrių, tada ant viršaus įdėkite priedą.

Priekyje ir gale priedai bus automatiškai užfiksuoti fikсsatoriaus liežuveliais, kurie ne leis jiems išslysti.

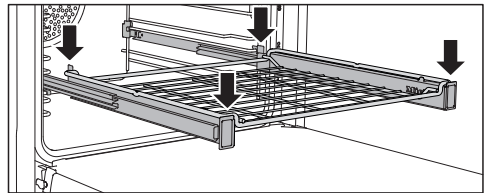
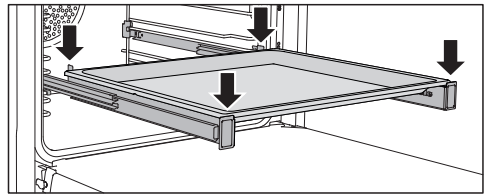

“FlexiClip” visiškai ištraukiami įtaisai maks. išlaiko 15 kg. apkrovą.

Įranga

“FlexiClip” ištraukiamųjų įtaisų tvirtinimas ir išėmimas

⚠ Pavojus nusideginti prisilietus prie karštų paviršių!

Veikimo metu orkaitė įkaista. Galite nusideginti prisilietę prie karšto maisto ruošimo skyriaus sienelių, kaitinimo elementų arba priedų.

Prieš išimdami arba prieš tvirtindami “FlexiClip” visiškai ištraukiamus įtaisus, palaukite, kol atvės maisto ruošimo skyrius, padėklų laikikliai ir priedai.

“FlexiClip” visiškai ištraukiamus įtaisus montuokite tarp kepimo lygio skersinių.

“FlexiClip” visiškai ištraukiamą įtaisą su “Miele” logotipu montuokite dešinėje.

Montuodami arba išimdami visiškai ištraukiamus “FlexiClip” įtaisus, jų **neišardykite**.

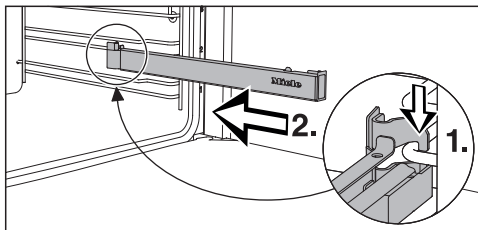

- “FlexiClip” visiškai ištraukiamą įtaisą užkabinkite priekyje ant kepimo lygio apatinio skersinio (1.) ir, stumdami išilgai skersinio, įstumkite į maisto ruošimo skyriaus vidų (2).

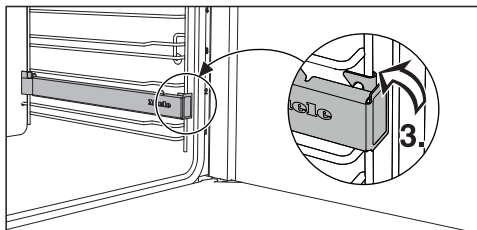

- “FlexiClip” visiškai ištraukiamąjį įtaisą užfiksuokite ant kepimo lygio apatinio skersinio (3.).

Jeigu įmontuoti “FlexiClip” visiškai ištraukiami įtaisai stringa, tvirtai juos suimkite ir ištraukite.

Norėdami išimti “FlexiClip” visiškai ištraukiamus įtaisus, atlikite šiuos veiksmus:

- “FlexiClip” visiškai ištraukiamus įtaisus įstumkite iki galo.

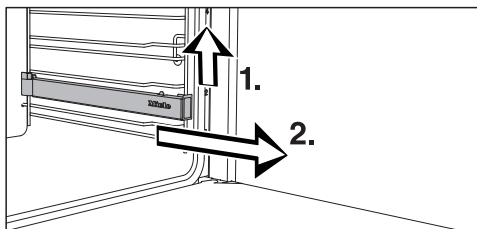

- “FlexiClip” visiškai ištraukiamojo įtaiso priekį (1.) kilstelėkite aukščiau ir ištraukite išilgai kepimo lygio skersinio (2.).

Apvali kepimo forma



Neperforuota apvali kepimo forma HBF 27-1 puikiai tinka picos, plokščių mielinės ir sviestinės tešlos pyragų kepimui, saldžių ir pikantiškų vaisinių pyragų kepimui, apkepamiems desertams, plokščių duonelių kepimui, taip pat šaldytų pyragų ar šaldytos picos kepimui.

Perforuotą apvalią kepimo ir karštojo oro gruzdintuvės “AirFry” formą HBFP 27-1 galima naudoti lygiai taip pat universaliai, kaip ir perforuotą **“Gourmet” kepimo ir karštojo oro gruzdintuvės “AirFry” padėklą HBBL 71**.

Emaliuotas abiejų kepimo formų paviršius padengtas “PerfectClean” danga.

■ Įdėkite groteles, o ant jų galite pastatyti apvalią kepimo formą.

Perforuotas “Gourmet” kepimo ir karštojo oro gruzdintuvės “AirFry” padėklas HBBL 71

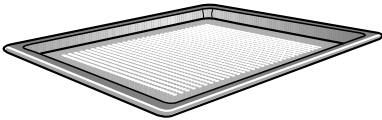

Siauros “Gourmet” kepimo ir karštojo oro gruzdintuvės “AirFry” padėklo angelės paverčia troškinimo procesą tobulu:

- Kepant kepinus iš šviežių mielių ir varškės-aliejaus tešlos, taip pat duoną ir bandeles, labiau apskrunda apačia.

Pirmiausia ant darbaltalio iškočiokite tešlą, dėkite ją ant “Gourmet” kepimo ir karštojo oro gruzdintuvės “AirFry” padėklo.

- Gruzdintos bulvytės, krocketai ir pan. gruzdinami be jokių riebalų, naudojamas tik karštojo oro srautas (“AirFrying”).
- Džiovinant žoleles ar maisto produktus, oras optimaliai cirkuliuoja apie džiovinamą produktą.

Emaliuotas paviršius padengtas “PerfectClean” danga.

Lygiai taip pat universaliai galima naudoti ir perforuotą **apvalią kepimo ir karštojo oro gruzdintuvės “AirFry” formą HBFP 27-1**.

Kepimo akmuo HBS 70



Kepimo akmenį naudokite kepdami patiekalus, padas turi būti traškus, pvz., picą, apkepą su įdaru, duoną, bandeles, pikantiškus kepinus ir pan.

Kepimo akmuo yra iš ugniai atsparios keramikos, glazūruotas. Kepimo patiekalo įdėjimui ir išėmimui pridėta natūralaus medžio mentelė.

■ Įdėkite groteles, o ant viršaus uždėkite kepimo akmenį.

Kepinimo ir kepimo padėklas HGBB 71

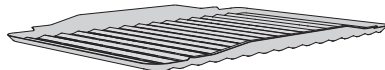

Kepinimo ir kepimo padėklas dedamas į universalųjį padėklą.

Kepinant, kepant arba gruzdinant karštajame ore – “AirFrying”, jis apsaugo, kad nepridegtų kepant nulašėjusios mėsos sultys ir šias vėliau vėl būtų galima naudoti.

Emaliuotas paviršius padengtas “PerfectClean” danga.

Įranga

“Gourmet” keptuvas HUB Keptuvo dangtis HBD

“Miele” “Gourmet” keptuvą, skirtingai nei kitus, galima statyti tiesiai į padėklų laikiklius. Jie, kaip ir grotelės, yra apsaugoti nuo išslydimo.

Keptuvo paviršius yra padengtas nelimpančia danga.

Galima įsigyti skirtingo dydžio “Gourmet” keptuvus. Plotis ir aukštis yra vienodi.

Dangčiai įsigijami atskirai. Pirkimo metu nurodykite modelio pavadinimą.

Gylis: 22 cm

HUB 5000-M
HUB 5001-M*



HBD 60-22

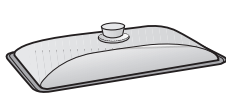

Gylis: 35 cm

HUB 5001-XL*

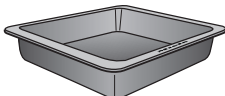

HBD 60-35

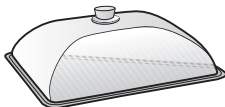

** Tinka indukcinėms kaitlentėms

Patiekalų termometras

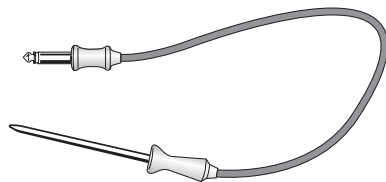

Su patiekalų termometru kepimo proceso metu galėsite stebėti tikslią patiekalo temperatūrą (žr. skyriaus “Kepimas” poskyrį “Patiekalų termometras”).

- Jeigu naudojate patiekalų termometrą, “FlexiClip” visiškai ištraukiamų įtaisų nenaudokite 4 kepimo lygyje, nes jie uždengs termometro prijungimo lizdą.

Nuimama rankena HEG

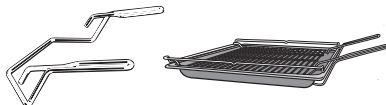

Rankena palengvins universalus padėklų, kepimo padėklų arba grotelių išėmimą.

Priedų valymas ir priežiūra

- Atidariklis
Sutrikus elektros srovės tiekimui, pasinaudokite atidarikliu. Statykite jį įs-trižai pro viršutinį išorinį durelių kraštą, į tarpą tarp valdymo skydelio ir durelių.
- Kalkių šalinimo tabletės ir plastikinė žarna su laikikliu, naudojama kalkių šalinimui iš maisto ruošimo skyriaus
- “Miele” universali mikropluošto šluostė
- “Miele” orkaitės valiklis

Saugos įrenginiai

- **Paleidimo blokatorius** 
(žr. skyriaus “Nustatymai” poskyrį “Sauga”)
- **Mygtukų blokatorius**
(žr. skyriaus “Nustatymai” poskyrį “Sauga”).
- **Aušinimo ventiliatorius**
(žr. skyriaus “Nustatymai” poskyrį “Papildomas ventiliatoriaus veikimas”).
- **Apsauginis išsijungimas**
Orkaitė buvo naudojama neįprastai ilgą laiką, automatiškai buvo aktyvintas apsauginis išsijungimas. Šis laikas priklauso nuo pasirinkto veikimo režimo.
- **Vėsios durelės**
Durelėse naudojamos stiklo plokštės, padengtos iš dalies karštį atspindinčia danga. Prietaiso veikimo metu per dureles išleidžiamas papildomas oras, todėl išorinis stiklas lieka vėsus. Norėdami nuvalyti dureles, jas galite išimti ir vėl įstatyti (žr. skyrių “Valymas ir priežiūra”).
- **Durelių užraktas** pirolizinio valymo metu
Pirolizinio valymo pradžioje saugumo sumetimais užrakinamos durelės. Durelės bus atrakinamos temperatūrai maisto ruošimo skyriuje nukritus iki 280 °C.

“PerfectClean” danga padengti paviršiai

“PerfectClean” danga padengti paviršiai nesvyla, juos ypač paprasta nuvalyti.

Paruoštą patiekalą lengva išimti iš padėklo. Lengvai nusivalo po kepimo likę nešvarumai.

Maisto produktus galite supjaustyti ir padalinti tiesiai ant “PerfectClean” dangos padengto paviršiaus.

Nenaudokite keraminių peilių, nes jie gali subraižyti “PerfectClean” dangą.

“PerfectClean” danga padengtų paviršių priežiūra panaši į stiklo priežiūrą.

Perskaitykite skyriuje “Valymas ir priežiūra” pateiktus nurodymus, kad galėtumėte pasinaudoti nesvylančios paviršiaus dangos ir ypač paprasto valymo privalumais.

“PerfectClean” danga padengti paviršiai

- Universalusis padėklas
- Kepimo padėklas
- Kepinimo ir kepimo padėklas
- Perforuotas “Gourmet” kepimo ir karštojo oro gruzdintuvės “AirFry” padėklas
- Perforuota apvali kepimo ir gruzdinimo karštajame ore “AirFry” forma
- Apvali kepimo forma

Piroliziniam valymui tinkami priedai

Perskaitykite skyriuje “Valymas ir priežiūra” pateiktas nuorodas.

Toliau išvardintus priedus pirolizinio valymo metu galima palikti maisto ruošimo skyriuje:

- Padėklų laikikliai
- “FlexiClip” visiškai ištraukiami įtaisai HFC 72
- Grotelės

Pirmasis paleidimas

“Miele@home”

Jūsų orkaitėje integruotas WLAN modulis.

Kad galėtumėte naudoti šią funkciją, jums reikės:

- WLAN tinklo,
- “Miele” programėlės,
- “Miele” naudotojo paskyros. Naudotojo paskyrą galite susikurti “Miele” programėlėje.

“Miele” programėlėje pateiktos nuorodos, kaip savo orkaitę galite prijungti prie namų WLAN tinklo.

Prijungę orkaitę prie WLAN tinklo, programėlėje galėsite atlikti šiuos veiksmus:

- atsisiųsti informaciją apie prietaiso veikimą,
- peržiūrėti informaciją apie tuo metu orkaitėje vykdomus procesus,
- užbaigti vykdomus procesus.

Prijungus prietaisą prie WLAN tinklo, padidėja energijos sąnaudos, net tada, kai prietaisas yra išjungtas.

Užtikrinkite, kad orkaitės pastatymo vietoje būtų pakankamai stiprus WLAN tinklo signalas.

WLAN ryšio pasiekiamumas

WLAN ryšys dalinasi dažnio diapazonu su kitais prietaisais (pvz., mikrobangų krosnelėmis, nuotoliniu būdu valdomais žaislais). Galimi laikini arba nuolatiniai ryšio sutrikimai. Todėl gali nepavykti užtikrinti nuolatinį siūlomų funkcijų pasiekiamumą.

“Miele@home” pasiekiamumas

Galimybė naudoti “Miele” programėlę priklauso nuo “Miele@home” paslaugos pasiekiamumo jūsų šalyje.

“Miele@home” paslauga veikia ne visose šalyse.

Daugiau informacijos apie paslaugų pasiekiamumą ieškokite tinklalapyje www.miele.com.

“Miele” programėlė

“Miele” programėlę galima nemokamai atsisiųsti iš “Apple App Store®” arba “Google Play Store™”.



Pagrindiniai nustatymai

Pirmojo paleidimo metu turite pasirinkti prietaiso nustatymus. Šiuos nustatymus vėliau galėsite pakeisti (žr. skyrių "Einstellungen").

 Pavojus nusideginti prisilietus prie karštų paviršių!
Veikimo metu orkaitė įkaista.
Kad būtų užtikrintas saugus veikimas, naudokite tik įmontuotą orkaitę.

Orkaitę prijungus prie maitinimo tinklo, ji įsijungia automatiškai.

Kalbos nustatymas

- Pasirinkite norimą kalbą.

Jeigu netyčia pasirinkote kalbą, kurios nesuprantate, elkitės, kaip nurodyta skyriaus "Einstellungen" poskyryje "Sprache" .

Buvimo vietos nustatymas

- Pasirinkite norimą buvimo vietą.

"Miele@home" įdiegimas

Ekrane rodoma „Miele@home“ einrichten“.

- Norėdami iš karto įdiegti "Miele@home", pasirinkite "Weiter" ir patvirtinkite mygtuku *OK*.
- Jeigu diegimą norite atidėti vėlesniam laikui, pasirinkite "Überspringen" ir patvirtinkite mygtuku *OK*.
Daugiau informacijos apie diegimo atidėjimą ieškokite skyriaus "Einstellungen" poskyryje "Miele@home".
- Norėdami iš karto įdiegti "Miele@home", pasirinkite norimą prisijungimo būdą.

Ekrane ir "Miele" programėlėje bus rodomi tolesni diegimo etapai.

Datos nustatymas

- Iš eilės nustatykite metus, mėnesį ir dieną.
- Patvirtinkite mygtuku *OK*.

Paros laiko nustatymas

- Nustatykite paros laiką valandomis ir minutėmis.
- Patvirtinkite mygtuku *OK*.

Pirmojo paleidimo užbaigimas

- Toliau laikykitės ekrane pateiktų nurodymų.

Pirmasis paleidimas baigtas.

Pirmasis paleidimas



Įkaitinkite orkaitę ir išplaukite vandens išgarinimo sistemą

Pirmą kartą įkaitinant orkaitę gali pasijusti nemalonius kvapas. Kvapas dings, jeigu maž. vieną valandą kaitinsite tuščią orkaitę. Rekomenduojama kartu išplauti ir vandens išgarinimo sistemą.

Kaitinimo fazės metu pasirūpinkite tinkamu virtuvės vėdinimu. Neleiskite kvapui pasklisti po visus namus.

- Nulupkite lipdukus arba orkaitės apsaugines ir priedų plėveles.
- Prieš kaitindami, drėgna šluoste iššluostykite maisto ruošimo skyriaus viduje galimai susikaupusias dulkes ir pakuočių likučius.
- Prie padėklų laikiklių pritvirtinkite “FlexiClip” visiškai ištraukiamus įtaisus ir sudėkite visus padėklus ir groteles.
- Įjunkite orkaitę įjungimo ir išjungimo mygtuku .

Rodoma “Betriebsart wählen”.

- Pasirinkite “Klimagaren” .
- Pasirinkite “Klimagaren + Heißluft plus” .

Rodoma rekomenduojama temperatūra (160 °C).

Įsijungia maisto ruošimo skyriaus kaitinimas, apšvietimas ir ventilatorius.

- Nustatykite aukščiausią galimą temperatūrą (250 °C).
- Patvirtinkite mygtuku OK.
- Pasirinkite “Automatischer Dampfstoß”.

Rodomas raginimas pradėti įsiurbimo procesą.

- Įpilkite į indą nurodytą vandens kiekį.
- Atidarykite dureles.
- Palenkite į priekį po valdymo skydeliu, Kairėje pusėje esantį įsiurbimo vamzdelį palenkite į priekį po valdymo skydeliu.

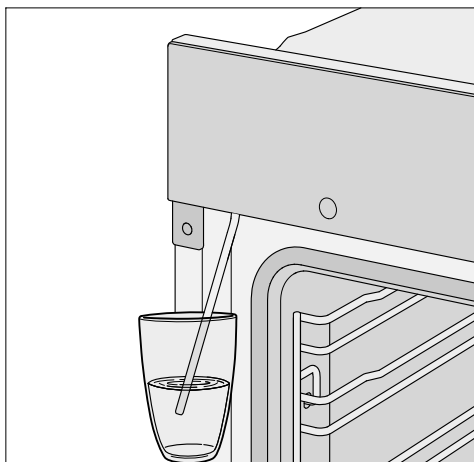

- Įsiurbimo vamzdelį panardinkite į stiklinę su vandeniu.
- Patvirtinkite mygtuku OK.

Įsiurbimo procesas pradedamas.

Tikrasis įsiurbtas vandens kiekis gali būti mažesnis negu nurodyta, todėl dalis vandens lieka stiklinėje.

- Pasibaigus įsiurbimo procesui, pa-
traukite indą ir uždarykite dureles.

Gali trumpai pasigirsti siurbimo garsas. Įsiurbiamas pripildymo vamzdelyje likęs vanduo.

Įsijungia maisto ruošimo skyriaus kaitinimas, apšvietimas ir ventilatorius.

Po tam tikro laiko automatiškai paleidžiami garai.

 Pavojus nusiplikyti karštais garais!

Tiekiami garai yra labai karšti.
Neatidarykite prietaiso durelių.

Kaitinkite orkaitę maž. vieną valandą.

- Tada išjunkite orkaitę įjungimo ir išjungimo  mygtuku.

Orkaitės valymas po pirmojo įkaitinimo.

 Pavojus nusideginti prisilietus prie karštų paviršių!

Veikimo metu orkaitė įkaista. Galite nusideginti prisilietę prie karšto maisto ruošimo skyriaus sienelių, kaitinimo elementų arba priedų.

Prieš valydami kaitinimo elementą, maisto ruošimo skyrių, padėklų laikiklius ir priedus, palaukite, kol jie atvės.

- Iš maisto ruošimo skyriaus išimkite visus priedus ir išplaukite juos rankomis (žr. skyrių “Valymas ir priežiūra”).
- Maisto ruošimo skyrių išplaukite šiltu vandeniu, plovikliu ir švaria kempinėle arba išvalykite švaria, sudrėkinta mikropluošto šluoste.
- Paviršius nusausinkite minkšta šluoste.

Uždarykite dureles tik prietaisui išdžiūvus.

“Einstellungen”

Nustatymų apžvalga

Meniu punktas	Galimi nustatymai
“Sprache ”	... “deutsch” “english” ... “Standort”
“Tageszeit”	“Anzeige” “Ein”* “Aus” “Nachtabstaltung” “Zeitformat” “12 Std” “24 Std”* “Einstellen”
“Datum”	
“Beleuchtung”	“Ein” „,Ein“ für 15 Sekunden”* “Aus”
“Display”	“Helligkeit” ■■■■■■■■ “QuickTouch” “Ein” “Aus”*
“Lautstärke”	“Signaltöne” “Melodien”* ■■■■■■■■■■ “Solo-Ton” ■■■■■■■■■■ “Tastenton” ■■■■■■■■ “Begrüßungsmelodie” “Ein”* “Aus”
“Einheiten”	“Temperatur” “°C”* “°F”
“Booster”	“Ein”* “Aus”
“Schnellabkühlen”	“Ein”* “Aus”
“Warmhalten”	“Ein” “Aus” *
“Vorschlagstemperaturen”	
“Pyrolyseempfehlung”	“Ein” “Aus”*
“Kühlgebläsenachlauf”	“Temperaturgesteuert”* “Zeitgesteuert”

* Gamyklinis nustatymas

“Einstellungen”

Menü punktas	Galimi nustatymai
“Sicherheit”	“Tastensperre” “Ein” “Aus”* “Inbetriebnahmesperre  ” “Ein” “Aus”*
“Miele@home”	“Aktivieren” “Deaktivieren” “Verbindungsstatus” “Neu einrichten” “Zurücksetzen” “Einrichten”
“Fernsteuerung”	“Ein”* “Aus”
“RemoteUpdate”	“Ein”* “Aus”
“Softwareversion”	
“Händler”	“Messeschaltung” “Ein” “Aus”*
“Werkeinstellungen”	“Geräteeinstellungen” “Eigene Programme” “Vorschlagstemperaturen”

* Gamyklinis nustatymas

“Einstellungen”

Meniu “Einstellungen” iškvietimas

Meniu “Weitere”  | “Einstellungen” galite savo orkaitės nustatymus pritaikyti prie asmeninių poreikių.

■ Pasirinkite “Weitere” .

■ Pasirinkite “Einstellungen” .

■ Pasirinkite norimą nustatymą.



Nustatymus galite patikrinti arba pakeisti.

Nustatymus galima keisti tik jeigu nevykdomas kepimo procesas.

“Sprache”

Galite nustatyti savo šalies kalbą ir buvimą vietą.

Pasirinkus ir patvirtinus, ekrane iš karto rodoma norima kalba.

Patarimas: jeigu netyčia pasirinkote kalbą, kurios nesuprantate, palieskite jutiklinį mygtuką . Simbolis  padės grįžti į submeniu “Sprache”.

“Tageszeit”

“Anzeige”

Pasirinkite paros laiko rodymo būdą, kai orkaitė yra išjungta:

- “Ein”

Ekrane visada rodomas paros laikas. Jeigu papildomai pasirinksite nustatymą “Display” | “QuickTouch” | “Ein”, visi mygtukai iš karto pradės reaguoti į prisilietimą.

Jeigu papildomai pasirinksite nustatymą “Display” | “QuickTouch” | “Aus”, norėdami valdyti orkaitę, pirmiausia turėsite ją įjungti.

- “Aus”

Ekranas užtamsinamas taupant energiją. Norėdami valdyti ekraną, pirma turite įjungti orkaitę.

- “Nachtabstaltung”

Siekiant taupyti energiją, laikas ekrane rodomas tik nuo 5 iki 23 val. Likusiu laiku ekranas yra užtamsintas.

“Zeitformat”

Paros laiko rodymą galite nustatyti 24 arba 12 valandų formatu (“24 Std” arba “12 Std”).

“Einstellen”

Nustatote valandas ir minutes.

Po elektros tiekimo pertrūkio vėl rodomas esamas paros laikas. Paros laikas saugomas maždaug 150 valandų.

Jeigu orkaitė prijungta prie WLAN tinklo ir užsiregistruota “Miele” programėlėje, “Miele” programėlėje paros laikas bus sinchronizuojamas pagal Jūsų šalyje galiojančius laiko rodymo parametrus.

“Datum”

Nustatykite datą.

“Beleuchtung”

- “Ein”

Maisto ruošimo skyriaus apšvietimas yra įjungtas viso kepimo proceso metu.

- “„Ein“ für 15 Sekunden”



Maisto ruošimo skyriaus apšvietimas kepimo proceso metu išjungiamas po 15 sekundžių. Jutikliniu mygtuku  galite 15 minučių įjungti maisto ruošimo skyriaus apšvietimą.

- “Aus”
Maisto ruošimo skyriaus apšvietimas yra išjungtas. Jutikliniu mygtuku  galite 15 minučių įjungti maisto ruošimo skyriaus apšvietimą.

“Display”

“Helligkeit”

Ekranu ryškumas nustatomas segmentiniame stulpelyje.

-  maksimalus ryškumas
-  minimalus ryškumas

“QuickTouch”

Jeigu norite, kad jutikliniai mygtukai reaguotų net kai orkaitė yra išjungta, pasirinkite:

- “Ein”
Jeigu papildomai pasirinkote nustatymą “Tageszeit” | “Anzeige” | “Ein” arba “Nachtabstaltung”, jutikliniai mygtukai reaguos net kai orkaitė bus išjungta.
- “Aus”
Nesvarbu, ar buvo pasirinktas nustatymas “Tageszeit” | “Anzeige”, jutikliniai mygtukai reaguos tik jeigu orkaitė yra įjungta arba tam tikrą laiką išjungus orkaitę.

“Lautstärke”

“Signaltöne”



Jeigu įjungtas, garsinis signalas nuskambės pasiekus nustatytą temperatūrą ir pasibaigus nustatytai kepimo trukmei.

Jeigu ketinate prietaiso dureles atidaryti naudodami nuotolinio valdymo balsu funkciją, įsitikinkite, kad durelių atsidarymo zonoje nieko nėra. Jokių būdu neišjunkite garsinių signalų.

“Melodien”

Proceso pabaigoje tam tikrais intervalais nuskambės melodija.



Garso stiprumas nustatomas segmentiniu stulpeliu.

-  maksimalus garso stiprumas
-  melodija išjungta

“Solo-Ton”



Proceso pabaigoje tam tikrais intervalais skambės garsinis signalas.

Signalu garso stiprumas nustatomas segmentiniu stulpeliu.

-  maksimalus signalo stiprumas
-  minimalus signalo stiprumas

“Tastenton”

Mygtukų perjungimo signalo, kuris pasigirsta kiekvieną kartą palietus jutiklinį mygtuką, garso stiprumas nustatomas segmentiniu stulpeliu.

-  maksimalus garso stiprumas
-  mygtukų perjungimo signalas išjungtas

“Einstellungen”

“Begrüßungsmelodie”

Galite įjungti arba išjungti melodiją, kuri pasigirs palietus įjungimo ir išjungimo mygtuką .

“Einheiten”

“Temperatur”

Temperatūrą galite nustatyti Celsijaus (“°C”) arba Farenheito (“°F”) laipsniais.

“Booster”

Funkcija “Booster” naudojama greitam maisto ruošimo skyriaus įkaitinimui.

- “Ein”

Funkcija “Booster” įjungiama automatiškai įkaitinimo fazės metu. Viršutinis / keptuvo kaitinimo elementas, žiedinis kaitinimo elementas ir ventiliatorius vienu metu kaitina maisto ruošimo skyrių iki nustatytos temperatūros.

- “Aus”

Įkaitinimo fazės metu funkcija “Booster” išjungiama. Maisto ruošimo skyrių kaitina tik naudojamo veikimo režimo kaitinimo elementai.

“Schnellabkühlen”

Funkcija “Schnellabkühlen” kepimo proceso pabaigoje greitai atvėsins patiekalą ir maisto ruošimo skyrių.

Šią funkciją rekomenduojama naudoti, jeigu, pvz., iš karto po kepimo proceso ketinate naudoti automatinę programą ir maisto ruošimo skyrius turi būti visiškai atvėsęs.

Naudojant kartu su funkcija “Warmhalten”, galėsite išlaikyti patiekalus šiltus pasibaigus kepimo procesui, šie toliau nekeps.

- “Ein”

Funkcija “Schnellabkühlen” įjungta. Kepimo proceso pabaigoje durelės šiek tiek prasiveria. Ventiliatorius greitai atvėsina kepamą patiekalą ir maisto ruošimo skyrių.

- “Aus”

Funkcija “Schnellabkühlen” išjungta. Pasibaigus kepimo procesui, durelės liks uždarytos. Ventiliatorius greitai atvėsina patiekalą ir maisto ruošimo skyrių.

“Warmhalten”

Funkcija “Warmhalten” padės išlaikyti patiekalus šiltus kepimo proceso pabaigoje, šie toliau nekeps. Patiekalas bus laikomas iš anksto nustatytoje temperatūroje (“Einstellungen” | “Vorschlagstemperaturen” | “Warmhalten”).

Funkciją “Warmhalten” galima naudoti tik kartu su funkcija “Schnellabkühlen”.

- “Ein”

Funkcija “Warmhalten” įjungta. Kepimo proceso pabaigoje durelės šiek tiek prasiveria. Ventiliatorius greitai atvėsina kepamą patiekalą ir maisto ruošimo skyrių iki nustatytos temperatūros.

Pasiekus nustatytą temperatūrą, durelės vėl automatiškai užsidaro, kad patiekalas neatvėstų.

- “Aus”

Funkcija “Warmhalten” išjungta. Pasibaigus kepimo procesui, durelės liks uždarytos. Ventiliatorius greitai atvėsina patiekalą ir maisto ruošimo skyrių.

“Vorschlagstemperaturen”

Jeigu dažnai kepimui naudojate vis kitą temperatūrą, galite pakeisti rekomenduojamą temperatūrą.

Iškvietus meniu punktą, bus rodomas pasirinkamų režimų sąrašas.

■ Pasirinkite norimą režimą.

Rodoma rekomenduojama temperatūra ir temperatūrų diapazonas, kuriame galite ją pakeisti.

■ Pakeiskite rekomenduojamą temperatūrą.

■ Patvirtinkite mygtuku OK.

Taip pat galite keisti funkcijos “Warmhalten” rekomenduojamą temperatūrą.

“Pyrolyseempfehlung”

Galite pasirinkti, ar bus rodomas raginimas atlikti pirolizinį valymą (“Ein”), ar nerodomas (“Aus”).

“Kühlgebläsenachlauf”

Kad oro drėgmė nenusėstų maisto ruošimo skyriuje, ant valdymo skydelio arba spintelės, į kurią įmontuota orkaitė, pasibaigus kepimo procesui įsijungia aušinimo ventiliatorius.

- “Temperaturgesteuert”

Aušinimo ventiliatorius išjungiamas, kai orkaitėje temperatūra yra žemesnė nei maždaug 70 °C.

- “Zeitgesteuert”

Ventiliatorius išjungiamas maždaug po 25 minučių.

Susidaręs kondensatas gali pažeisti įmontavimo spintą ar stalviršį ir sukelti orkaitės koroziją.

Jeigu maisto ruošimo skyriuje norite išlaikyti šiltą pagamintą patiekalą, pasirinkus nustatymą “Zeitgesteuert”, padidės oro drėgmė, o ant valdymo skydelio, baldų priekio arba po stalviršiu susiformuos vandens lašeliai. Pasirinkę “Zeitgesteuert” nustatymą, maisto ruošimo skyriuje nešildykite pagaminto patiekalo.

“Einstellungen”

“Sicherheit”

“Tastensperre”

Mygtukų blokatorius apsaugo nuo netyčinio išjungimo arba kepimo nustatymų pakeitimo. Jeigu įjungtas mygtukų blokatorius, praėjus kelioms sekundėms nuo kepimo proceso pradžios, ekrane užsiblokuos visi jutikliniai mygtukai ir laukeliai, išskyrus įjungimo ir išjungimo mygtuką .

- “Ein”

Mygtukų blokatorius aktyvintas. Jutiklinį mygtuką OK lieskite maž. 6 sekundes, jeigu norite laikinai išjungti mygtukų blokatorių.

- “Aus”

Mygtukų blokatorius išjungtas. Visi jutikliniai mygtukai reaguoja iš karto.

“Inbetriebnahmesperre ”

Prietaiso įjungimo blokatorius apsaugo nuo netyčinio orkaitės įjungimo.

Net jeigu įjungtas paleidimo blokatorius, galite nustatyti trumpąją trukmę arba naudoti funkciją “MobileStart”.

Sutrikus elektros tiekimui, prietaiso įjungimo blokatorius ir toliau lieka įjungtas.

- “Ein”

Paleidimo blokatorius suaktyvinamas. Kad galėtumėte naudoti orkaitę, maž. 6 sekundes lieskite mygtuką OK.

- “Aus”

Prietaiso paleidimo blokatorius išjungtas. Orkaitę galite naudoti kaip įprastai.

“Miele@home”

Ši orkaitė priskiriama “Miele@home” funkciją palaikantiems prietaisams. Jūsų orkaitė pristatoma su WLAN ryšio moduliui ir pritaikyta belaidžiam ryšiui.

Galimi keli orkaitės jungimo prie WLAN tinklo būdai. Prisijungiant prie WLAN tinklo rekomenduojame naudoti “Miele@mobile” programėlę arba WPS.

- “Aktivieren”

Nustatymas rodomas tik išjungus “Miele@home” programėlę. Vėl įjungiamą WLAN funkcija.

- “Deaktivieren”

Nustatymas rodomas tik aktyvinus “Miele@home” programėlę. “Miele@home” funkcija lieka įdiegta, išjungiamą WLAN funkcija.

- “Verbindungsstatus”

Nustatymas rodomas tik aktyvinus “Miele@home” programėlę. Ekrane rodoma tokia informacija, kaip WLAN ryšio stiprumas, tinklo pavadinimas ir IP adresas.

- “Neu einrichten”

Nustatymas matomas, tik jeigu konfigūruotas WLAN tinklas. Atkurkite tinklo nustatymus ir iš naujo prisijunkite prie tinklo.

- “Zurücksetzen”

Nustatymas matomas, tik jeigu konfigūruotas WLAN tinklas. WLAN funkcija išjungiamą, grąžinami gamykliniai prisijungimo prie WLAN tinklo nustatymai. Kad galėtumėte naudoti “Miele@home” funkciją, turite iš naujo prisijungti prie WLAN tinklo. Jeigu ketinate orkaitę utilizuoti, par-

duoti arba eksploatuoti naudotą prietaisą, atkurkite tinklo nustatymus. Ištrynus visus asmeninius duomenis, buvę prietaiso savininkai daugiau neturės prieigos prie jūsų orkaitės.

- “Einrichten”

Nustatymas rodomas, jeigu dar neprisijungta prie WLAN tinklo. Kad galėtumėte naudoti “Miele@home” funkciją, turite iš naujo prisijungti prie WLAN tinklo.

“Fernsteuerung”

Jeigu savo mobiliajame prietaise įdiegėte “Miele” programėlę, prisijungėte prie “Miele@home” sistemos ir aktyvinote nuotolinį valdymą (“Ein”), galite naudotis “MobileStart” funkcija ir, pvz., peržiūrėti informaciją apie vykdomą kepimo procesą arba jį užbaigti.

Prie namų tinklo prijungta orkaitė parngties režime naudoja maks. 2 W elektros energijos.

“MobileStart” funkcijos aktyvinimas

- Palieskite jutiklinį mygtuką  ir aktyvinkite “MobileStart” funkciją.

Šviečia  jutiklinis mygtukas. “Miele” programėlėje galėsite valdyti savo orkaitę nuotoliniu būdu.

Rekomenduojama teikti pirmenybę tiesioginiam prietaiso valdymui jutikliniame ekranėlyje, o ne nuotoliniu būdu programėlėje.

“MobileStart” funkcija išliks aktyvi, kol degs jutiklinis mygtukas .

“RemoteUpdate”

“RemoteUpdate” meniu punktas bus rodomas ir aktyvus tik įvykdžius visas “Miele@home” naudojimui būtinas sąlygas (žr. skyriaus “Pirmasis paleidimas”, poskyrį “Miele@home”).

“RemoteUpdate” funkcija skirta atnaujinti jūsų orkaitės programinę įrangą. Jeigu jūsų prietaisui paruoštas naujinimas, orkaitė jį atsisiųs automatiškai. Naujinys automatiškai nebus diegiamas, diegimą turėsite patvirtinti rankiniu būdu.

Neįdiegę naujinio, savo orkaitę galėsite naudoti kaip įprastai. “Miele” rekomenduoja paruoštus naujinius įdiegti.

Įjungimas ir išjungimas

Gamykliniuose nustatymuose nuotolinio programinės įrangos atnaujinimo funkcija įjungta. Paruoštas programos naujinys bus atsiųstas automatiškai, diegimą turėsite aktyvinti rankiniu būdu.

Jeigu nenorite, kad jums automatiškai būtų siunčiami naujinimai, “RemoteUpdate” funkciją galite išjungti.

Programinės įrangos naujinimo eiga

Daugiau informacijos apie programinės įrangos naujinimą ir jos turinį iškokite “Miele” programėlėje.

Jeigu yra paruoštas naujinys, prietaiso ekrane bus rodomas pranešimas.

Naujinį galite įdiegti iš karto arba atidėti diegimą vėlesniam laikui. Kitą kartą įjungus orkaitę, prietaisas primins apie paruoštą programinės įrangos naujinį.

Jeigu neketinate įdiegti naujinio, galite išjungti “RemoteUpdate” funkciją.

“Einstellungen”

Programinės įrangos naujinimas gali užtrukti iki keleto minučių.

Jeigu ketinate naudoti nuotolinio atnaujinimo (“RemoteUpdate”) funkciją, turėkite omenyje, kad:

- jeigu ekrane nerodomas pranešimas, vadinasi, nėra paruošto įdiegti naujinio;
- įdiegtų naujinių negalima atšaukti;
- naujinio diegimo metu neišjunkite prietaiso. Nutraukus diegimo procesą, naujinys nebus įdiegtas;
- kai kuriuos programinės įrangos naujinius gali įdiegti tik “Miele” garantinio aptarnavimo skyrius.

“Softwareversion”

Programinės įrangos versija skirta “Miele” garantinio aptarnavimo skyriui. Naudojant prietaisą namuose, šios informacijos neprireiks.

“Händler”

Ši funkcija leidžia pardavėjui rodyti orkaitės veikimą, neįjungus jos kaitinimo. Naudojant namuose, šio nustatymo nereikės.

“Messeschaltung”

Jeigu įjungsitė orkaitę, kurioje aktyvintas parodomasis režimas, bus rodoma nuoroda “Messeschaltung aktiviert. Gerät heizt nicht”.

- “Ein”
Parodomąjį režimą įjungsitė, jeigu apie 4 sekundes liesitė mygtuką OK.
- “Aus”
Parodomąjį režimą išjungsitė ne trumpiau negu 4 sekundes palietę mygtuką OK. Orkaitę galite naudoti kaip įprastai.

“Werkeinstellungen”

- “Geräteeinstellungen”
Grąžinami visi gamykliniai nustatymai.
- “Eigene Programme”
Ištrinamos visos asmeninės programos.
- “Vorschlagstemperaturen”
Atkuriamos pakeistos gamyklinės rekomenduojamos temperatūros.

Funkcijos “Kurzzeit” naudojimas

Trumpąją trukmę  galite nustatyti, jeigu norite stebėti atskirus procesus (pvz., kiaušinių virimą).

Trumpąją trukmę galite naudoti, jeigu tuo pačiu metu nustatėte automatinio kepimo proceso įjungimo arba išjungimo laiką (pvz., kaip priminimą patiekalą pabarstyti prieskoniais, praėjus tam tikram kepimo laikui).

- Galite nustatyti ilgiausią 59 minučių ir 59 sekundžių trumpąją trukmę.

Patarimas: Veikimo režime su drėgmės palaikymo funkcija naudokite laikmatį, kuris tam tikrais intervalais primins apie į maisto ruošimos skyrių rankiniu būdu tiekiamus garus.

Trumposios trukmės nustatymas

Jei pasirinkote nustatymą “Display” | “QuickTouch” | “Aus”, įjunkite orkaitę, kad galėtumėte nustatyti trumpąją trukmę. Trumpoji trukmė rodoma net ir išjungus orkaitę.

Pavyzdys: norite virti kiaušinius ir nustatyti 6 minučių ir 20 sekundžių trumpąją trukmę.

- Palieskite jutiklinį mygtuką .
- Jeigu tuo pačiu metu vykdomas kepimo procesas, pasirinkite “Kurzzeit”.

Ekrane bus rodomas raginimas “Einstellen 00.00 Min”.

- Naršymo zonoje nustatykite 06.20.
- Patvirtinkite mygtuku OK.

Išsaugoma nustatyta trumpoji trukmė.

Kai orkaitė yra išjungta, vietoje paros laiko rodoma trumpoji trukmė ir .

Jeigu tuo pačiu metu vykdomas kepimo procesas, ekrano apačioje rodomas  ir trumpoji trukmė.

Jeigu esate meniu, trumpoji trukmė skaičiuojama fone.

Pasibaigus trumpajai trukmei, mirksi , laikas skaičiuojamas didėjančia tvarka, nu-skamba garsinis signalas.

- Palieskite jutiklinį mygtuką .
- Jeigu būtina, palieskite mygtuką OK ir patvirtinkite.

Išjungiami akustiniai ir optiniai signalai.

Trumposios trukmės keitimas

- Pasirinkite jutiklinį mygtuką .
- Jeigu tuo pačiu metu vykdomas ir kepimo procesas, pasirinkite “Kurzzeit”.
- Pasirinkite “Ändern”.
- Patvirtinkite mygtuku OK.

Pasirodo nustatyta trumpa trukmė.

- Pakeiskite trumpąją trukmę.
- Patvirtinkite mygtuku OK.













Išsaugoma nustatyta trumpoji trukmė.

Trumposios trukmės ištrynimasis



- Pasirinkite jutiklinį mygtuką .
- Jeigu tuo pačiu metu vykdomas ir kepimo procesas, pasirinkite “Kurzzeit”.
- Pasirinkite “Löschen”.
- Patvirtinkite mygtuku OK.

Trumpoji trukmė ištrinama.

Pagrindinis ir submeniu

Meniu	Rekomenduojama vertė	Zona
Veikimo režimai		
“Heißluft plus” 	“160 °C”	“30–250 °C”
“Ober-/Unterhitze” 	“180 °C”	“30–280 °C”
“Bratautomatik” 	“160 °C”	“100–230 °C”
“Intensivbacken” 	“170 °C”	“50–250 °C”
“Grill groß” 	“240 °C”	“200–300 °C”
“Umluftgrill” 	“200 °C”	“100–260 °C”
“Klimagaren” 		
“Klimagaren + Bratautomatik” 	“160 °C”	“130–230 °C”
“Klimagaren + Heißluft plus” 	“160 °C”	“130–250 °C”
“Klimagaren + Intensivbacken” 	“170 °C”	“130–250 °C”
“Klimagaren + Ober-/Unterhitze” 	“180 °C”	“130–280 °C”
“Pyrolyse” 		
“Automatikprogramme” 		

Pagrindinis ir submenui

Meniu	Rekomenduojama vertė	Zona
“Weitere” 		
“Unterhitze”	“190 °C”	“100–280 °C”
“Eco-Heißluft”	“190 °C”	“100–250 °C”
“Auftauen”	“25 °C”	“25–50 °C”
“Dörren”	“60 °C”	“30–70 °C”
“Geschirr wärmen”	“80 °C”	“50–100 °C”
“Hefeteig gehen lassen”		
“15 Minuten aufgehen”	–	–
“30 Minuten aufgehen”	–	–
“45 Minuten aufgehen”	–	–
“Warmhalten”	“75 °C”	“60–90 °C”
“Entkalken”		
“Einstellungen” 		

Energijos taupymo patarimai

Gaminimo procesai

- Ruošiant patiekalus, rekomenduojama naudoti automatines programas.
- Iš maisto ruošimo skyriaus išimkite visus priedus, kurie nebus reikalingi gaminimo metu.
- Rinkitės recepte arba gaminimo lentelėje nurodytą žemesnę temperatūrą, po tam tikro laiko patikrinkite kepamą patiekalą.
- Jeigu taip nurodyta recepte arba kepimo lentelėje, įkaitinkite maisto ruošimo skyrių.
- Kepimo metu stenkitės nevarstyti prietaiso durelių.
- Naudokite matines, tamsias kepimo formas ir kepimo indus, pagamintus iš šilumą neatspindinčių medžiagų (emaliuoto plieno, karščiui atsparaus stiklo, lieto aliuminio su apsaugine danga). Blizgios medžiagos, pavyzdžiui, nerūdijantysis plienas ar aliuminis, atspindi šilumą, todėl ji sunkiau patenka į kepamą patiekalą. Maisto ruošimo skyriaus pagrindo arba grotelių neuždenkite šilumą atspindinčia plėvele.
- Stebėkite kepimo trukmę, kad kepimo metu neekvotumėte energijos. Nustatykite kepimo trukmę arba naudokite patiekalų termometrą (jeigu yra).
- Daugelį patiekalų iškepsite pasirinkę “Heißluft plus”  veikimo režimą. Šiluma iš karto paskirstoma po visą maisto ruošimo skyrių, todėl daugelį patiekalų galėsite kepti žemesnėje temperatūroje, negu pasirinkę režimą “Ober-/Unterhitze” . Be to, tuo pačiu metu galėsite kepti keliuose kepimo lygiuose.
- “Eco-Heißluft”  – tai naujasis kepimo režimas, kurį galite naudoti tiek kepdami nedidelius kiekius, pvz., šaldytą picą, šaldytas bandeles, forminius sausainius, tiek ruošdami žuvies patiekalus arba kepsnius. Kepimo metu ne tik taupoma energija, bet optimaliai išnaudojama šiluma. Kepdami viename lygmenyje sutaupsite iki 30 % energijos, o rezultatas bus vienodai geras. Kepimo proceso metu stenkitės nevarstyti prietaiso durelių.
- Kepdami patiekalus keptuve, rinkitės kepimo režimą “Umluftgrill” . Galėsite kepti žemesnėje temperatūroje, negu kituose keptuvo režimuose, kur naudojama maksimali temperatūra.
- Kepkite vienu metu kelis patiekalus. Statykite juos vieną šalia kito arba skirtinguose kepimo lygiuose.
- Patiekalus, kurių negalite ruošti vienu metu, kepkite vieną po kito ir taip išnaudokite likusią šilumą.

Liekamosios šilumos naudojimas

- Kepant aukštesnėje nei 140 °C temperatūroje ilgiau nei 30 minučių, likus maždaug 5 minutėms iki kepimo proceso pabaigos, temperatūrą galite sumažinti iki minimalios. Likusios šilumos pakaks baigti kepti patiekalą. Jokiu būdu neišjunkite orkaitės (žr. skyrių “Saugos nurodymai ir įspėjimai”).
- Jeigu nustatėte kepimo proceso trukmę, prieš pat jo pabaigą automatiškai išsijungs maisto ruošimo skyriaus kaitinimas. Esamos šilumos pakanka užbaigti kepimo procesą.
- Pirolizinį valymą pradėkite iš karto, pasibaigus kepimo procesui. Likusi šiluma sumažins energijos sąnaudas.

Nustatymų pasirinkimas

- Pasirinkite valdymo elementų nustatymą “Display” | “QuickTouch” | “Aus” ir sumažinkite energijos sąnaudas.
- Pasirinkite ir maisto ruošimo skyriaus nustatymą “Beleuchtung” | “Aus” arba “„Ein“ für 15 Sekunden”. Maisto ruošimo skyriaus apšvietimą bet kada galėsite įjungti mygtuku .

Energijos taupymo režimas

Jeigu nevykdomas kepimo procesas arba nenaudojamos jokios kitos funkcijos, taupydama energiją, garinė orkaitė automatiškai išsijungia. Laikas bus rodomas toliau arba ekranas užtamsės (žr. “Einstellungen”).

Valdymas

- Įjunkite orkaitę.

Rodomas pagrindinis meniu.

- Įdėkite patiekalą į maisto ruošimo skyrių.

- Pasirinkite norimą režimą.

Rodomas režimas ir rekomenduojama temperatūra.

- Jei reikia, pakeiskite rekomenduojamą temperatūrą.

Rekomenduojama temperatūra pasiekama per keletą sekundžių. Rekomenduojamą temperatūrą galima pakeisti ir rodyklių mygtukais.

- Patvirtinkite mygtuku *OK*.

Rodoma esama ir nustatyta temperatūra, prasideda įkaitinimo fazė.

Galite stebėti temperatūros kilimą. Pirmą kartą pasiekus nustatytą temperatūrą, pasigirs signalas.

- Kepimo proceso pabaigoje palieskite pasirinkto kepimo režimo jutiklinį mygtuką ir baikite kepti.

- Išimkite patiekalą iš maisto ruošimo skyriaus.

- Išjunkite orkaitę.

Kepimo proceso verčių ir nustatymų keitimas

Kol vykdomas kepimo procesas, atsižvelgiant į pasirinktą kepimo režimą, mygtuku ↵ galite pakeisti vertes ir nustatymus.

- Pasirinkite jutiklinį mygtuką ↵.

Atsižvelgiant į veikimo režimą, gali būti rodomi šie nustatymai:

- “Temperatur”
- “Kerntemperatur”
- “Garzeit”
- “Fertig um”
- “Start um”
- “Booster”
- “Vorheizen”
- “Schnellabkühlen”
- “Warmhalten”
- “Crisp function”



Verčių ir nustatymų keitimas

- Pasirinkite norimą vertę arba nustatymą ir patvirtinkite mygtuku *OK*.

- Pakeiskite nustatymą arba vertę ir patvirtinkite mygtuku *OK*.

Pakeitus vertes ir nustatymus, toliau tęsiamas kepimo procesas.

Temperatūra ir šerdies temperatūros keitimas

Meniu “Weitere”  | “Einstellungen”  | “Vorschlagstemperaturen” rekomenduojamą temperatūrą galite nustatyti pagal savo naudojimo įpročius.

Patiekalo šerdies temperatūra bus rodoma tik jeigu naudosite patiekalų termometrą (žr. skyriaus “Kepimas” poskyrį “Patiekalų termometras”).

- Palieskite jutiklinį mygtuką ↵.

- Galite pakeisti kepimo arba šerdies temperatūrą.

Patarimas: Temperatūrą galite pakeisti naršymo zonoje.

- Patvirtinkite nuorodą mygtuku “OK”.

Kepimo procesas tęsiamas toliau su pakeista temperatūra.

Kepimo trukmės nustatymas

Jei tarp maisto produkto įdėjimo ir kepimo programos įjungimo praėjo ilgesnis laiko tarpas, tai gali neigiamai paveikti patiekalo skonį. Gali pakisti šviežių maisto produktų spalva arba jie tiesiog gali sugesti.

Tešla gali apdžiūti, sumažėti kepimo miltelių poveikis.

Stenkitės pasirinkti kuo trumpesnj laiko tarpą iki programos paleidimo.

Patiekalą įdėjote į maisto ruošimo skyrių, pasirinkote režimą ir kitus reikalingus nustatymus, pvz., temperatūrą.

Nurodę “Garzeit”, “Fertig um” arba “Start um”, jutikliniu mygtuku ⊕ galite automatiškai išjungti kepimo procesą arba įjungti ir vėl išjungti.

- “Garzeit”

Nustatykite kepimo trukmę, kurios pakaktų patiekalui iškepti. Pasibaigus nustatytai trukmei, automatiškai išsiungia maisto ruošimo skyriaus apšvietimas. Maksimali galima kepimo trukmė priklauso nuo pasirinkto kepimo režimo.

- “Fertig um”

Nustatykite kepimo proceso išjungimo laiką. Tuo metu automatiškai išsiungis maisto ruošimo skyriaus kaitinimo elementai.

- “Start um”

Ši funkcija rodoma meniu tik jeigu nustatėte “Garzeit” arba “Fertig um”. Naudodami “Start um” nustatykite laiką, kada turėtų prasidėti kepimo procesas. Tuo metu automatiškai įsijungs orkaitės kaitinimo elementai.

■ Palieskite jutiklinį mygtuką ⊕.

■ Palieskite jutiklinį mygtuką.

■ Patvirtinkite mygtuku OK.

■ Kad galėtumėte grįžti į pasirinkto režimo meniu, palieskite jutiklinį mygtuką ↶.

Nustatytos kepimo trukmės keitimas

■ Palieskite jutiklinį mygtuką ⊕.

■ Pasirinkite norimą trukmę.

■ Patvirtinkite nuorodą mygtuku OK.

■ Pasirinkite “Ändern”.

■ Pakeiskite nustatytą laiką.

■ Patvirtinkite nuorodą mygtuku OK.

■ Kad galėtumėte grįžti į pasirinkto režimo meniu, palieskite jutiklinį mygtuką ↶.

Dingus elektros srovei, ištrinami visi nustatymai.

Nustatytos kepimo trukmės ištrynimasis

■ Palieskite jutiklinį mygtuką ⊕.

■ Pasirinkite norimą trukmę.

■ Patvirtinkite nuorodą mygtuku OK.

■ Pasirinkite “Löschen”.

■ Patvirtinkite nuorodą mygtuku OK.

■ Kad galėtumėte grįžti į pasirinkto režimo meniu, palieskite jutiklinį mygtuką ↶.

Jeigu ištrinsite “Garzeit”, kartu ištrinsite ir nustatytą “Fertig um” bei “Start um” laiką.

Jeigu ištrinsite “Fertig um” arba “Start um”, kepimas prasidės nustatytu laiku.

Valdymas

Kepimo proceso nutraukimas

Kepimo procesą galite nutraukti oranžinės spalvos veikimo režimo jutikliniu mygtuku arba mygtuku ↵.

Išsijungia ir maisto ruošimo skyriaus kaitinimas bei apšvietimas. Ištrinama nustatyta gaminimo trukmė.

Palietę veikimo režimo jutiklinį mygtuką, sugrįšite atgal į pagrindinį meniu.

Jeigu aktyvinta funkcija “Schnellabkühlen”, kepimo proceso pabaigoje durelės automatiškai šiek tiek prasiveria, o aušinimo ventiliatorius greitai atvėsina patiekalą ir maisto ruošimo skyrių.

Palietę pasirinkto veikimo režimo jutiklinį mygtuką, sugrįšite į pagrindinį meniu.

Kepimo proceso nutraukimas be nustatytos kepimo trukmės

- Palieskite pasirinkto veikimo režimo jutiklinį mygtuką.

Rodomas pagrindinis meniu.

- **Arba:** palieskite jutiklinį mygtuką ↵.
- Pasirinkite “Vorgang abbrechen”.
- Patvirtinkite mygtuku OK.

Kepimo proceso su nustatyta kepimo trukme nutraukimas

- Palieskite pasirinkto veikimo režimo jutiklinį mygtuką.

Ekране rodoma “Vorgang abbrechen?”.

- Pasirinkite “Ja”.
- Patvirtinkite mygtuku OK.
- **Arba:** palieskite jutiklinį mygtuką ↵.

- Pasirinkite “Vorgang abbrechen”.

- Patvirtinkite mygtuku OK.

- Pasirinkite “Ja”.

- Patvirtinkite mygtuku OK.

Maisto ruošimo skyriaus įkaininimas

Funkcija “Booster” tam tikruose kepimo režimuose naudojama greitam maisto ruošimo skyriaus įkaininimui.





Funkciją “Vorheizen” galima naudoti su visais orkaitės kepimo režimais, tačiau kiekvieną kartą turėsite ją atskirai įjungti.

Jeigu nustatėte kepimo trukmę, ši bus pradėta skaičiuoti tik pasibaigus įkaininimo fazei.

Ne visuose kepimo režimuose būtina iš anksto įkaininti maisto ruošimo skyrių.



- Daugumą maisto produktų galima dėti į šaltą maisto ruošimo skyrių ir išnaudoti kaitinimo fazės metu išskiriamą šilumą.





- Iš anksto įkaininkite orkaitę, jeigu:

- režimuose “Heißluft plus” , “Klimagaren”  ir “Ober-/Unterhitze”  ketinate kepti tamsius duonos gaminius, jautienos pjausnius arba filė
- ketinate kepti pyragus ir smulkius kepinius, kurių trumpa kepimo trukmė (pvz., iki 30 min.) arba temperatūrai jautrius tešlos gaminius (pvz., biskvitą) ir naudoti kepimo režimą “Ober-/Unterhitze”  (be “Booster” funkcijos)

“Booster”

Funkcija “Booster” naudojama greitam maisto ruošimo skyriaus įkaitinimui.

Gamykloje ši funkcija įjungta veikimo režimuose (“Weitere”  | “Einstellungen”  | “Booster” | “Ein”):

- “Heißluft plus” 
- “Ober-/Unterhitze” 
- “Bratautomatik” 
- “Klimagaren” 

Jeigu pasirinkote aukštesnę negu 100 °C temperatūrą ir įjungėte funkciją “Booster”, įkaitinimo fazės metu maisto ruošimo skyrius greičiau įkais iki nustatytos temperatūros. Vienu metu veiks viršutinis / keptuvo kaitinimo elementas, žiedinis kaitinimo elementas ir ventiliatorius.

Jeigu temperatūrai jautrių patiekalų kepimui (biskvito, smulkių kepinų) naudojama funkcija “Booster”, gali per greitai apskrusti viršus. Kepdami šiuos maisto produktus, išjunkite funkciją “Booster”.

“Booster” įjungimas arba išjungimas vienam kepimo procesui

Jeigu ketinate naudoti nustatymą “Booster” | “Ein”, galite šią funkciją išjungti atskiram kepimo procesui.

Atitinkamai šią funkciją galite įjungti atskiram kepimo procesui, jeigu pasirinkote nustatymą “Booster” | “Aus”.

Pavyzdys: pasirinkote kepimo režimą ir kitus reikalingus nustatymus, pvz., temperatūrą.

Šiam kepimo režimui norite išjungti funkciją “Booster”.

- Palieskite jutiklinį mygtuką .
- Pasirinkite “Booster” | “Aus”.
- Patvirtinkite mygtuku OK.

Įkaitinimo fazės metu funkcija “Booster” yra išjungta. Maisto ruošimo skyrių kaitina tik pasirinkto veikimo režimo kaitinimo elementai.

“Vorheizen”

Maisto ruošimo skyrių būtina iš anksto įkaitinti, tik jeigu pasirinkote tam tikrus maisto ruošimo būdus.

Daugumą patiekalų galima dėti į šaltą maisto ruošimo skyrių, kad būtų išnaudota įkaitinimo fazės metu išskiriama šiluma.

Jeigu nustatėte kepimo trukmę, ši bus pradėta skaičiuoti tik pasiekus nustatytą kepimo temperatūrą ir įdėjus produktą į maisto ruošimo skyrių.

Iš karto įjunkite kepimo procesą, nenaudokite uždelsto paleidimo.

Valdymas

“Vorheizen” įjungimas

Funkciją “Vorheizen” galima naudoti su visais orkaitės kepimo režimais, tačiau kiekvieną kartą turėsite ją atskirai įjungti.

Pavyzdys: pasirinkote kepimo režimą ir kitus reikalingus nustatymus, pvz., temperatūrą.

Šiam kepimo režimui norite įjungti funkciją “Vorheizen”.

- Palieskite jutiklinį mygtuką ↵.
- Pasirinkite “Vorheizen” | “Ein”.
- Patvirtinkite mygtuku OK.

Ekrane rodomas pranešimas “Gargut einschieben um ” ir laiko rodmuo. Maisto ruošimo skyrius kaitinamas iki nustatytos temperatūros.

- Kai būsite paraginti, įdėkite patiekalą į maisto ruošimo skyrių.
- Patvirtinkite mygtuku OK.

“Schnellabkühlen”

Funkcija “Schnellabkühlen” kepimo proceso pabaigoje greitai atvėsins patiekalą ir maisto ruošimo skyrių.

“Schnellabkühlen” įjungimas arba išjungimas vienam kepimo procesui

Jeigu ketinate naudoti nustatymą “Schnellabkühlen” | “Ein”, šią funkciją galite išjungti atskiram kepimo procesui.

Šią funkciją galite įjungti atskiram kepimo procesui, jeigu pasirinkote nustatymą “Schnellabkühlen” | “Aus”.

Pavyzdys: pasirinkote kepimo režimą ir kitus reikalingus nustatymus, pvz., temperatūrą.

Šiam kepimo režimui norite išjungti funkciją “Schnellabkühlen”.

- Palieskite jutiklinį mygtuką ↵.
- Pasirinkite “Schnellabkühlen” | “Aus”.
- Patvirtinkite nuorodą mygtuku OK.

Jeigu funkcija “Warmhalten” taip pat yra įjungta, ekrane rodoma “Wenn „Schnellabkühlen“ deaktiviert wird, wird auch „Warmhalten“ ausgeschaltet.”

- Jeigu reikia, palieskite mygtuką OK ir patvirtinkite pranešimą.

Funkcijos “Schnellabkühlen” ir “Warmhalten” išjungtos. Pasibaigus kepimo procesui, durelės liks uždarytos. Ventilatorius greitai atvėsina patiekalą ir maisto ruošimo skyrių.

“Warmhalten”

Funkcija “Warmhalten” padės išlaikyti patiekalus šiltus kepimo proceso pabaigoje, šie toliau nekeps.

Patiekalas laikomas iš anksto nustatytoje temperatūroje (žr. skyriaus “Einstellungen” poskyrį “Vorschlagstemperaturen”).

Funkciją “Warmhalten” galima naudoti tik kartu su funkcija “Schnellabkühlen”.

Jeigu ketinate naudoti nustatymą “Warmhalten” | “Ein”, šią funkciją galite išjungti atskiram kepimo procesui.

Šią funkciją galite įjungti atskiram kepimo procesui, jeigu pasirinkote nustatymą “Warmhalten” | “Aus”.

“Warmhalten” įjungti vienam kepimo procesui

Pavyzdys: pasirinkote kepimo režimą ir kitus reikalingus nustatymus, pvz., temperatūrą.

Šiam kepimo režimui norite naudoti funkciją “Warmhalten”.

- Palieskite jutiklinį mygtuką ↵.
- Pasirinkite “Warmhalten” | “Ein”.
- Patvirtinkite nuorodą mygtuku OK.

Jeigu funkcija “Schnellabkühlen” taip pat yra įjungta, ekrane rodoma „Warmhalten“ benötigt „Schnellabkühlen“. „Schnellabkühlen“ wird ebenfalls aktiviert.”

- Jeigu reikia, palieskite mygtuką OK ir patvirtinkite pranešimą.

Funkcijos “Warmhalten” ir “Schnellabkühlen” įjungtos. Kepimo proceso pabaigoje durelės šiek tiek prasiveria. Ventilatorius greitai atvėsina kepamą patiekalą ir maisto ruošimo skyrių iki nustatytos temperatūros.

Pasiekus nustatytą temperatūrą, durelės vėl automatiškai užsidaro, kad patiekalas neatvėstų.

“Warmhalten” išjungimas vienam kepimo procesui

Pavyzdys: pasirinkote kepimo režimą ir kitus reikalingus nustatymus, pvz., temperatūrą.

Šiam kepimo režimui norite išjungti funkciją “Warmhalten”.

- Palieskite jutiklinį mygtuką ↵.
- Pasirinkite “Warmhalten” | “Aus”.
- Patvirtinkite nuorodą mygtuku OK.

Funkcija “Warmhalten” išjungta. Pasibaigus kepimo procesui, durelės liks uždarytos. Ventilatorius greitai atvėsina patiekalą ir maisto ruošimo skyrių.

Funkcijos “Schnellabkühlen” nustatymas nepasikeis.

“Crisp function”

Funkciją “Crisp function” (drėgmės sumažinimo) rekomenduojama naudoti kepant picą, apkepus su įdaru, pyragą su drėgnu įdaru sluoksniu arba keksus.

Šią funkciją rekomenduojama naudoti kepant paukštieną, odelė bus ypač traški.

“Crisp function” įjungimas

Funkciją “Crisp function” galima naudoti su visais orkaitės kepimo režimais, tačiau kiekvieną kartą turėsite ją atskirai įjungti.

Pasirinkote kepimo režimą ir kitus reikalingus nustatymus, pvz., temperatūrą. Šiam kepimo režimui norite įjungti funkciją “Crisp function”.





- Palieskite jutiklinį mygtuką ↵.
- Pasirinkite “Crisp function” | “Ein”.
- Patvirtinkite mygtuku OK.

Funkcija “Crisp function” įjungta.

“Klimagaren”

Jūsų orkaitė yra su vandens išgarinimo sistema, kuri kepimo proceso metu naudojama kartu su drėgmės palaikymo funkcija. Kepant kepinius, kepinant arba troškinat, veikimo režime “Klimagaren”  bus užtikrintas optimizuotas garų ir oro tiekimas, maisto produktai tolygiai iškeps bei apskrus.

Drėgmės palaikymo funkciją galite derinti su skirtingais kaitinimo tipais:

- “Klimagaren + Bratautomatik” 
- “Klimagaren + Heißluft plus” 
- “Klimagaren + Intensivbacken” 
- “Klimagaren + Ober-/Unterhitze” 

Pasirinkite norimą kepimo režimą, nustatykite temperatūrą ir nurodykite garų tiekimo skaičių (“Automatischer Dampfstoß”, “Dampfstöße manuell” arba “Dampfstöße zeitgesteuert”).

Per įsiurbimo vamzdelį, kuris yra kairėje pusėje po valdymo skydeliu, į išgarinimo sistemą iš vandentiekio traukiamas švarus vanduo.

Kitų skysčių naudojimas gali pakenkti orkaitei.

Kepimo procesuose su drėgmės palaikymo funkcija naudokite tik vandentiekio vandenį.

Kepimo proceso metu į orkaitę vanduo tiekiamas garų pavidalu. Garų tiekimo angos yra maisto ruošimo skyriaus viršuje, galiniame kairiajame jo kampe.

Patiekalai, kurie gali būti kepami su garų funkcija

Vienas garų tiekimas trunka apie 5–8 min. Garų tiekimo skaičius ir intervalai priklauso nuo kepamo patiekalo:

- **Gaminiai iš mielinės tešlos** iškils greičiau, jeigu garai bus tiekiami kepimo proceso pradžioje.
- **Duonos ir bandelių** kepimui garų tiekimo funkciją įjunkite kepimo proceso pradžioje. Plutelė bus traškesnė, jeigu garai dar kartą bus tiekiami kepimo proceso pabaigoje.
- **Riebesnės mėsos kepimui** rekomenduojama garų tiekimo funkciją naudoti kepimo proceso pradžioje, taip greičiau apkeps riebalai.

Kepimo režimo su drėgmės palaikymo funkcija nerekomenduojama naudoti kepant patiekalus iš tešlos, kuriuose ir taip gausu drėgmės, pvz., iš kiaušinio baltymo. Kepdami šiuos kepinius rinkitės sausojo kepimo režimą.

Patarimas: Pasinaudokite pridėtais receptais arba daugiau receptų ieškokite “Miele” programėlėje.

Kepimo proceso įjungimas su “Klimagaren”

Visiškai normalu, jeigu garų tiekimo metu ant prietaiso vidinių durelių stiklo nusėda drėgmė. Ji išgaruos kepimo metu.

- Paruoškite maisto produktą ir įdėkite į maisto ruošimo skyrių.
 - Pasirinkite “Klimagaren” .
 - Pasirinkite norimą kepimo režimą su drėgmės palaikymo funkcija. Šiuos kepimo režimus galima naudoti su visais kaitinimo tipais.
 - Patvirtinkite nuorodą mygtuku OK.
- Rodoma rekomenduojama temperatūra.

Temperatūros nustatymas

- Galite pakeisti rekomenduojamą temperatūrą.
 - Patvirtinkite nuorodą mygtuku OK.
- Rodoma garų paleidimo parinktis.

Garų srauto pasirinkimas

- Jeigu norite, kad įkaitinimo fazės pabaigoje orkaitė automatiškai paleistų garus, pasirinkite “Automatischer Dampfstoß”.
- Jeigu garai turi būti tiekiami tam tikrais intervalais, pasirinkite “1 Dampfstoß”, “2 Dampfstöße” arba “3 Dampfstöße”.
- Patvirtinkite nuorodą mygtuku OK.

Jeigu pasirinkote kelis garų srautus, ekrane rodoma garų paleidimo parinktis.

- Pasirinkite, kada į maisto ruošimo skyrių turėtų būti tiekiami garai.
 - “Dampfstöße manuell”
Garų srautus paleidžiate Jūs patys.
 - “Dampfstöße zeitgesteuert”
Nustatote garų srauto paleidimo intervalus. Nustatytu laiku orkaitė paleidžia 1, 2 arba 3 garų srautus.
- Patvirtinkite nuorodą mygtuku OK.

Jeigu norite kepti maisto produktus iš anksto įkaitintoje orkaitėje, pvz., duoną arba bandeles, rekomenduojama paleisti garus rankiniu būdu ir aktyvinti funkciją “Vorheizen” | “Ein”. Pirmąjį garų srautą paleiskite iš karto, įdėję patiekalą į maisto ruošimo skyrių.

Jeigu ketinate naudoti daugiau negu vieną garų srautą, antrąjį įjunkite tik temperatūrai maisto ruošimo skyriuje pakilus iki 130 °C.

Jeigu ketinate naudoti funkciją “Vorheizen”, atkreipkite dėmesį į įkaitinimo fazės trukmę, naudojant rankiniu būdu arba tam tikrais laiko intervalais paleidžiamus garus (žr. skyriaus “Valdymas” poskyrį “Vorheizen”).

- Nustatykite garų tiekimo laiko intervalus.
 - Patvirtinkite nuorodą mygtuku OK.
- Rodomas raginimas pradėti įsiurbimo procesą.

“Klimagaren”

Vandens paruošimas ir įsiurbimo proceso pradžia

- Įpilkite į indą nurodytą vandens kiekį.
- Atidarykite dureles.
- Palenkite į priekį po valdymo skydeliu, kairėje pusėje esantį įsiurbimo vamzdelį.

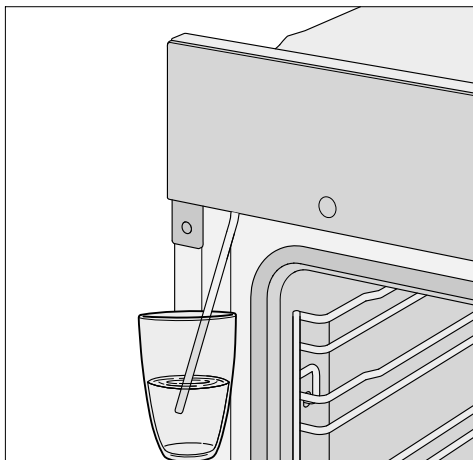

- Įsiurbimo vamzdelį panardinkite į stiklinę su vandeniu.
- Patvirtinkite nuorodą mygtuku OK.

Įsiurbimo procesas pradedamas.

Tikrasis įsiurbtas vandens kiekis gali būti mažesnis negu nurodyta, todėl dalis vandens lieka stiklinėje.

Kiekvieną kartą palietę mygtuką OK galėsite sustabdyti arba vėl pratęsti įsiurbimo procesą.

- Pasibaigus įsiurbimo procesui, pa-
traukite indą ir uždarykite dureles.

Gali trumpai pasigirsti siurbimo garsas. Įsiurbiamas pripildymo vamzdelyje likęs vanduo.

Įsijungia maisto ruošimo skyriaus kaitinimas ir aušinimo ventiliatorius. Rodoma esama ir nustatyta temperatūra.

Galite stebėti temperatūros kilimą. Pasiekus nustatytą temperatūrą, pasigirs signalas.

Jeigu naudojate “Dampfstöße zeitgesteuert”, prieš paleisdami garus “Info” galite patikrinti laiką.

Garų tiekimas

⚠ Pavojus nusiplikyti karštais garais!

Vandens garai gali nuplikiyti. Vandens garams patekus ant valdymo skydelio, pailgės jutiklinių mygtukų ir jutiklinio ekrano reakcijos laikas. Garų tiekimo metu nevarstykite orkaitės durelių.

“Automatischer Dampfstoß”

Pasibaigus įkaitinimo fazei, automatiškai paleidžiami garai.

Vanduo garinamas maisto ruošimo skyriuje. Ekrane rodoma  ir “Dampfstoß aktiv”.

Pasibaigus garų tiekimui, ekrane užges-ta  ir “Dampfstoß aktiv”.

- Baikite kepti patiekalą.



“Dampfstöße manuell”

Jeigu užsidedė jutiklinis mygtukas , galite paleisti garus.



Kad vandens garai galėtų tolygiai pasiskirstyti šiltoje orkaitėje, palaukite, kol orkaitė įkais.

Patarimas: Jeigu abejojate, kada tiksliai paleisti garus, vadovaukitės kartu pristatomoje receptų knygelėje arba “Miele” programėlėje nurodytais receptais. Naudokite funkciją “Kurzzzeit” , kuri primins apie garų paleidimo laiką.

- Palieskite jutiklinį mygtuką .

Paleidžiamas garų srautas. Ekране rodoma  ir “Dampfstoß aktiv”, užgęsta jutiklinis mygtukas .

- Norėdami dar kartą paleisti garus, kai tik užsidegs jutiklinis mygtukas , atlikite tuos pačius veiksmus.

Po paskutinio garų tiekimo ekrane užgęsta , nuoroda ir .

- Baikite kepti patiekalą.

“Dampfstoße zeitgesteuert”

Nustatytu laiku orkaitė paleidžia tam tikrą kiekį garų.

Leidžiant garus, ekrane rodoma  ir “Dampfstoß aktiv”.

Po paskutinio garų tiekimo, užgęsta  ir “Dampfstoß aktiv”.

- Baikite kepti patiekalą.

“Restwasser verdampfen”

Jeigu kepimo procesas su drėgmės palaikymo funkcija vyksta be pertraukų, sistemoje nelieka jokio papildomo vandens. Vanduo visiškai išgarinamas garų tiekimo metu.

Jeigu kepimo procesas su drėgmės palaikymo funkcija buvo nutrūkęs (pvz., sutrikus elektros srovės tiekimui arba buvo išjungtas), išgarinimo sistemoje lieka vandens.

Kai kitą kartą naudosite “Klimagaren”  arba automatinę programą su drėgmės palaikymo funkcija, ekrane bus rodoma “Restwasser verdampfen”.

- Iš karto pradėkite likusio vandens išgarinimo procesą, kad kito kepimo proceso metu į maisto ruošimo skyrių garuotų tik šviežias vanduo.

 Pavojus nusiplikyti karštais garais!

Vandens garai gali sunkiai sužaloti! Garų tiekimo metu nevarstykite orkaitės durelių.

Atsižvelgiant į likusį vandens kiekį, išgarinimas gali užtrukti iki 30 minučių.

Kai kaitinamas maisto ruošimo skyrius ir išgarinamas likęs vanduo, ant maisto ruošimo skyriaus sienelių ir ant durelių stiklo nusėda drėgmė.

- Prietaisui atvėsus, nuvalykite maisto ruošimo skyriaus sieneles ir dureles.

“Klimagaren”

Iš karto išgarinkite likusį vandenį



Pavojus nusiplikyti karštais garais!

Vandens garai gali sunkiai sužaloti! Garų tiekimo metu nevarstykite orkaitės durelių.

- Pasirinkite veikimo režimą arba automatinę programą su drėgmės palaikymo funkcija.

Pasirodo užklausa “Restwasser verdampfen?”.

- Pasirinkite “Ja”.

Ekrane rodoma “Restwasser verdampfen” ir laiko rodmuo.

Pradedamas likusio vandens išgarinimas. Galite stebėti eigą.

Rodomas laikas priklauso nuo išgarinimo sistemoje likusio vandens kiekio. Proceso metu, atsižvelgiant į tikrąjį vandens kiekį, sistemoje galima pakoreguoti laiką.

Likusio vandens išgarinimo pabaigoje nuskamba garsinis signalas, ekrane rodoma “Fertig”.

Dabar galite įjungti kepimo procesą ir kepimo režimą arba automatinę programą su drėgmės palaikymo funkcija.

Likusio vandens išgarinimo metu orkaitės viduje ir ant durelių nusėda drėgmė. Maisto ruošimo skyriui atvėsus, šias nuosėdas nuvalykite.

Likusio vandens išgarinimo atidėjimas

Tam tikromis aplinkybėmis toliau įsiurbiant vandenį, perteklinis vanduo iš išgarinimo sistemos gali patekti į orkaitę.

Jeigu įmanoma, stenkitės nenutraukti vandens išgarinimo.

- Pasirinkite veikimo režimą arba automatinę programą su drėgmės palaikymo funkcija.

Ekrane rodoma “Restwasser verdampfen?”.

- Pasirinkite “Überspringen”.

Dabar galite įjungti kepimo procesą ir veikimo režimą arba automatinę programą su drėgmės palaikymo funkcija.

Kitą kartą pasirinkus veikimo režimą arba automatinę programą su drėgmės palaikymo funkcija, taip pat išjungus orkaitę, būsite dar kartą paraginti išgarinti likusį vandenį.

Įvairios automatinės programos padės patogiai ir saugiai pasiekti optimalų kepimo rezultatą.

Kategorijos

Automatinės programos  suskirstytos į kategorijas. Paprasčiausiai pasirinkite ruošiamam patiekalui labiausiai tinkančią automatinę programą ir laikykite ekrane pateikiamų nurodymų.

Automatinių programų naudojimas

■ Pasirinkite “Automatikprogramme” .

Rodomas parinkčių sąrašas.

■ Pasirinkite norimą kategoriją.

Rodomas pasirinktos kategorijos automatinės programos.

■ Pasirinkite norimą automatinę programą.

■ Laikykitės ekrane pateiktų nurodymų.

Kai kuriose automatinėse programose būsite paraginti naudoti patiekalų termometrą. Taip pat susipažinkite su skyriaus “Kepimas” poskyryje “Patiekalų termometras” pateiktomis nuorodomis.

Automatinėse programose nustatyta fiksuota šerdies temperatūra.

Patarimas: Pasirinkę “ Info”, atsižvelgiant į kepimo procesą, galėsite peržiūrėti informaciją apie maisto produkto įdėjimą į maisto ruošimo skyrių arba apvertimą.

Naudojimo nurodymai

- Jeigu naudojate automatinės programos, orientuotis padės kartu su prietaisu pristatomi receptai. Pasirinkę bet kurią automatinę programą, galėsite paruošti panašius receptus – tik kitokį kiekį.
- Palaukite, kol maisto ruošimo skyrius po kepimo proceso atvės iki patalpos temperatūros, tik tada įjunkite automatinę programą.
- Kai kuriose automatinėse programose būtina iš anksto įkaitinti orkaitę, tik tada dėti patiekalą į orkaitę. Ekrane rodoma atitinkama laiko nuoroda.
- Kai kuriose automatinėse programose, praėjus pusei kepimo laiko, reikia įpilti skysčio. Ekrane rodoma atitinkama laiko nuoroda (pvz., aplaistyti skysčiu).
- Nurodoma apytikslė automatinių programų trukmė ir laiko nuoroda. Atsižvelgiant į kepimo procesą, ją galite sutrumpinti arba pailginti. Trukmė gali kisti dėl pradinės mėsos temperatūros.
- Jeigu naudojate patiekalų termometrą, kepimo trukmė priklausys nuo to, kada bus pasiekta šerdies temperatūra.
- Jeigu jums atrodo, kad pasibaigus kepimo procesui maisto produktas dar nepakankamai iškepęs, pasirinkite “Nachgaren” arba “Nachbacken”. Maisto produktas papildomai kepamas dar apie 3 minutes.

Kitos naudojimo galimybės

Šiame skyriuje rasite informacijos apie specialias parinktis:

- “Auftauen”
- ”Dörren”
- “Geschirr wärmen”
- “Hefeteig gehen lassen”
- “Warmhalten”
- Kepimas žemoje temperatūroje
- Konservavimas
- Šaldyti produktai / pusgaminiai

“Auftauen”

Jeigu šaldyti produktai atitirpinami švelniai, išsaugomi vitaminai ir maistingosios medžiagos.

- Pasirinkite “Weitere” .
- Pasirinkite “Auftauen”.
- Jeigu reikia, pakeiskite rekomenduojamą temperatūrą ir nustatykite kepiamo trukmę.

Maisto ruošimo skyriuje cirkuliuoja oras ir šaldytas produktas atsargiai atitirpinamas.



Infekcijos pavojus dauginantis bakterijoms!

Bakterijos, pvz., salmonelės, gali sukelti stiprų apsinuodijimą maistu.

Atitirpindami mėsą arba žuvį (ypač paukštieną), laikykitės ypatingos švartos.

Jokiu būdu nenaudokite atitirpusio mėsos skysčio.

Atitirpusius maisto produktus iš karto termiškai apdorokite.

Patarimai

- Išėmę iš pakuotės, šaldytą produktą atitirpinkite ant universaliojo padėklo arba dubenyje.
- Atitirpindami paukštieną, naudokite universalųjį padėklą ir groteles. Taip atšildomas patiekalas nemirks po atitirpinimo likusiame skystyje.
- Mėsos, paukštienos arba žuvies prieš kepant nebūtina atitirpinti. Pakaks, jeigu maisto produktai bus aptirpę. Paviršius bus pakankamai minkštas, kad galėtų įsisavinti prieskonius.

Dörren

Džiovinimas yra įprastas vaisių ir kai kurių rūšių daržovių arba prieskoninių žolelių konservavimo būdas.





Svarbu, kad vaisiai ir daržovės būtų švieži, sunokę ir nejudę.

- Nulupkite, išpjaukite sėklalzdžius, jeigu reikia, susmulkinkite.
- Džiovinamus produktus pagal dydį ir, jeigu įmanoma, vienu sluoksniu tolygiai paskirstykite ant universalus padėklo arba ant kepimo ir kepinimo grotelių.



Patarimas: Taip pat galite naudoti perforuotą “Gourmet” kepimo ir karšto oro gruzdintuvės “AirFry” padėklą (jeigu yra).

- Vienu metu galite džiovinti daug, dviejuose kepimo lygmenyse. Džiovinamus produktus įdėkite į 1+3 kepimo lygmenis. Jeigu ketinate naudoti ir groteles, ir universalų padėklą, universalų padėklą įdėkite po kepimo ir kepinimo grotelėmis.
- Pasirinkite “Weitere” .
- Pasirinkite “Dörren”.
- Jeigu reikia, pakeiskite rekomenduojamą temperatūrą ir nustatykite džiovinimo trukmę.
- Laikykitės ekrane pateiktų nurodymų.
- Universaliajame padėkle džiovinamus produktus reguliariai apverskite.

Jeigu džiovinatė nepjaustytus arba pusiau perpjautus maisto produktus, pagilgėsite jų džiovinimo trukmę.

Džiovinamas produktas		🌡️ [°C]	⌚ [h]
Vaisiai		60–70	2–8
Daržovės		55–65	4–12
Grybai		45–50	5–10
Žolelės *		30–35	4–8

Specialaus naudojimo funkcija / veikimo režimas,

- 🌡️ Temperatūra, ⌚ Džiovinimo trukmė,
-  Specialaus naudojimo funkcija Dörren,
-  Veikimo režimas Ober-/Unterhitze

* Džiovindami žoleles naudokite universalų padėklą, 2 kepimo lygmenį, režimą “Ober-/Unterhitze” , kadangi pasirinkus specialaus naudojimo funkciją “Dörren” įjungiamas ventiliatorius.

- Jeigu maisto ruošimo skyriuje susiformavo vandens lašeliai, sumažinkite temperatūrą.

Džiovinimų produktų išėmimas

 Pavojus nusideginti prisilietus prie karštų paviršių!
Veikimo metu orkaitė įkaista. Galite nusideginti prisilietę prie karštų maisto ruošimo skyriaus sienelių, kaitinimo elementų arba priedų. Išimdami džiovinimus produktus, būkite atsargūs.

- Palaukite, kol džiovinimi vaisiai arba daržovės atvės.

Džiovinimi vaisiai turi būti visiškai sausi, tačiau minkšti ir elastingi. Perlaužus arba perpjovus, neturėtų išbėgti sulčių.

- Laikykite juos sandariai uždarytus stiklainiuose arba skardinėse.

Kitos naudojimo galimybės

“Geschirr wärmen”

Tiekiant maistą pašildytose lėkštėse, šis ne taip greitai atvės.

Naudokite karščiui atsparius indus.

- Įdėkite groteles į 2 kepimo lygį ir pastatykite ant jų šildomą indą. Jeigu kepimo indas yra didelis, galite išimti padėklų laikiklius ir padėti indą ant maisto ruošimo skyriaus pagrindo.
- Pasirinkite “Weitere” .
- Pasirinkite “Geschirr wärmen”.
- Jeigu reikia, pakeiskite rekomenduojamą temperatūrą ir nustatykite trukmę.
- Laikykitės ekrane pateiktų nurodymų.



Pavojus nusideginti prisilietus prie karštų paviršių!

Veikimo metu orkaitė įkaista. Galite nusideginti prisilietę prie karšto maisto ruošimo skyriaus sienelių, kaitinimo elementų arba priedų. Apatinėje indo dalyje gali susiformuoti vandens lašeliai.

Išimdami patiekalus naudokite puodkėles.

“Hefeteig gehen lassen”

Ši programa buvo sukurta mielinės tešlos kildinimui.

- Pasirinkite “Weitere” .
- Pasirinkite “Hefeteig gehen lassen”.
- Pasirinkite kildinimo laiką.
- Laikykitės ekrane pateiktų nurodymų.

“Warmhalten”

Maisto ruošimo skyriuje patiekalus galite šiltai laikyti net keletą valandų.

Tačiau, jeigu norite išsaugoti maisto produktų kokybę, laikykite juos maisto ruošimo skyriuje kuo trumpiau.

- Pasirinkite “Weitere” .
- Pasirinkite “Warmhalten”.
- Sudėkite į maisto ruošimo skyrių produktus, kuriuos norite išlaikyti šiltus, ir patvirtinkite mygtuku OK.
- Jeigu reikia, pakeiskite rekomenduojamą temperatūrą ir nustatykite trukmę.
- Laikykitės ekrane pateiktų nurodymų.

Kepimas žemoje temperatūroje

Toks kepimo režimas puikiai tinka jautienos, kiaulienos, veršienos arba érienos kepimui, kurie neturi per stipriai perkepti.

Kepimas naudojant “Kepimo žemoje temperatūroje” funkciją

Mėsos gabalas iš pradžių per trumpą laiką labai įkaitinamas ir tolygiai apkepinamas.

Paskui mėsą dėkite į įkaitintą maisto ruošimo skyrių, kurioje ši, nustačius žemą temperatūrą ir ilgą kepimo trukmę, bus kepama rūpestingai ir švelniai.

Tuo metu mėsa suminkštinama. Sultys gabalo viduje pradeda cirkuliuoti ir tolygiai pasiskirsto iki pat išorinių sluoksnių. Rezultatas – ypač švelni ir sultinga mėsa.

- Naudokite tik aukštos kokybės liesą mėsą be gyslų ir riebalų. Prieš tai būtina išimkite kaulus.
- Apkepinimui naudokite stipriam įkaitinimui tinkančius riebalus (pvz., sviesto lydinį arba maistinį aliejų).
- Mėsą kepkite neuždengtą.

Kepimo trukmė siekia apie 2–4 valandas ir priklauso nuo mėsos svorio, dydžio ir norimo iškepimo laipsnio.

- Pasibaigus kepimo procesui, mėsą iš karto galite supjaustyti. Nereikia laukti, kol tolygiai pasiskirstys mėsos sultys.
- Kol patieksite, laikykite mėsą maisto ruošimo skyriuje. Tai neturės įtakos patiekalo skoniui.

- Tiekite jį iš anksto pašildytose lėkštėse su ypač karštu padažu, kad taip greitai neatvėstų. Mėsos temperatūra idealiai tinka valgyti.

Patiekalo šerdies temperatūra bus rodoma tik jeigu naudosite patiekalų termometrą (žr. skyriaus “Kepimas” poskyrį “Patiekalų termometras”).

“Ober-/Unterhitze” naudojimas

Vadovaukitės kepimo lentelėse pateikta informacija, pateikta šios naudojimo instrukcijos gale.

Naudokite universalųjį padėklą su grotelėmis.

- Universalųjį padėklą su grotelėmis įdėkite į 2 kepimo lygį.
- Pasirinkite “Ober-/Unterhitze”  režimą ir 120 °C temperatūrą.
- Apie 15 minučių kaitinkite maisto ruošimo skyrių su įdėtu universalioju padėklu ir grotelėmis.
- Kol įkais maisto ruošimo skyrius, mėsos gabalą iš visų pusių apkepinkite ant kaitlentės.

 Galite nusideginti prisilietę prie karštų paviršių.

Veikimo metu orkaitė įkaista. Galite nusideginti prisilietę prie karšto maisto ruošimo skyriaus sienelių, kaitinimo elementų arba priedų.

Įdėdami arba išimdami karštą maisto produktą, taip pat kišdami rankas į karštą maisto ruošimo skyrių, naudokite puodkėles.

- Apkepintą mėsą dėkite ant grotelių.
- Sumažinkite temperatūrą iki 100 °C (žr. skyrių “Kepimo lentelės”).
- Baikite kepti mėsą.

Kitos naudojimo galimybės

Konservavimas

 Dauginantis bakterijoms, kyla infekcijos pavojus!

Ankštines daržoves arba mėsą pasterizavus vieną kartą, nežūsta “Clostridium botulinum” bakterijos. Šios bakterijos gamina toksinus, kurie sukelia sunkius apsinuodijimus. Kad būtų sunaikintos sporos, maisto produktus būtina papildomai pasterizuoti.

Atvėsintą mėsą ir ankštines daržoves per 2 dienas **būtinai** dar kartą pasterizuokite.

 Pavojus nusiplikyti karštais garais!

Verdant arba šildant uždarytas skardines, viduje susidaro viršslėgis ir skardinės gali susprogti.

Nerekomenduojama virti arba šildyti skardines.

Vaisių ir daržovių konservavimas

Duomenys galioja 6 l talpos stiklainiams.

Naudokite tik specialius konservavimo stiklainius, kuriuos galite įsigyti prekybos vietose (konservavimo stiklainiai arba užsukami stiklainiai). Naudokite tik nepažeistus stiklainius ir sandarinimo žiedus.

- Prieš konservuodami, stiklainius išplaukite karštame vandenyje ir sudėkite konservuojamus produktus. Palikite maks. 2 cm iki viršaus.
- Išpilstę konservuojamus produktus, nuvalykite stiklainių kraštus švaria šluoste, karštu vandeniu ir uždarykite.
- Universalųjį padėklą įdėkite į 2 kepimo lygį ir sustatykite į jį stiklainius.
- Pasirinkite “Heißluft plus”  režimą ir 160–170 °C temperatūrą.
- Palaukite, kol stiklainiuose tolygiai pradės kilti burbuliukai.



Laiku sumažinkite temperatūrą, kad nepervirtumėte.

Vaisių ir agurkų konservavimas

- Kai stiklainiuose pradės kilti burbuliukai, nustatykite nurodytą kaitinimo temperatūrą ir nurodytą laiką kaitinkite juos maisto ruošimo skyriuje.

Daržovių konservavimas

- Kai stiklainiuose pradės kilti burbuliukai, nustatykite nurodytą konservavimo temperatūrą ir nurodytą laiką konservuokite juos maisto ruošimo skyriuje.
- Baigus konservuoti, nustatykite nurodytą kaitinimo trukmę ir kaip nurodyta recepte, kaitinkite stiklainius maisto ruošimo skyriuje.

		
Vaisiai	-/-	30 °C 25–35 min
Agurkai	-/-	30 °C 25–30 min
Burokėliai	120 °C 30–40 min	30 °C 25–30 min
Pupelės (žaliosios arba geltonos)	120 °C 90–120 min	30 °C 25–30 min

 Kai tik stiklainiuose pradės formuotis burbuliukai, nustatykite konservavimui būtiną temperatūrą ir trukmę

 Kaitinimo temperatūra ir trukmė

Baigę konservuoti, išimkite stiklainius

 Pavojus nusideginti prisilietus prie karštų paviršių!

Baigę konservuoti, išimkite stiklainius.

Išimdami patiekalus, naudokite puodkėles.

- Išimkite stiklainius iš maisto ruošimo skyriaus.
- Uždenkite rankšluosčiu ir palikite apie 24 valandas atvėsti.
- Atvėsintą mėsą ir ankštines daržoves **visada** per 2 dienas būtina kaitinti antrą kartą.
- Nuimkite nuo stiklainių dangtelius, o pabaigoje patikrinkite, ar visi stiklainiai uždaryti.

Atidarytus stiklainius dar kartą užkaitinkite arba laikykite juos vėsioje vietoje, o konservuotus vaisius ir daržoves iš karto suvartokite.

- Laikymo metu vis patikrinkite stiklainius. Jeigu laikymo metu stiklainių dangteliai “iššovė” arba išsipūtė ir atidarymo metu nesigirdi spragtelėjimo, stiklainių turinį iš karto išpilkite.

Kitos naudojimo galimybės

Šaldyti produktai / pusgaminiai

Patarimai kepat kepinius, picas ir prancūziškus batonus

- Kepinius, picą arba prancūziškus batonus kepkite ant grotelių, užkloję kepimo popierių. Kepant šaldytus produktus, kepimo arba universalusis padėklai gali deformuotis, todėl juos dar neatvėsusius gali būti sudėtinga išimti iš maisto ruošimo skyriaus. Kiekvieną kartą naudojant, padėklai vis labiau deformuos.
- Rinkitės žemesnę temperatūrą, negu nurodyta ant pakuotės.

Gruzdintos bulvytės, bulvių maltinukai ir panašūs produktai

- Šiuos šaldytus produktus galite kepti ant universalaus arba ant kepimo padėklo.
- Rinkitės žemesnę temperatūrą, negu nurodyta ant pakuotės.
- Kepdami kelis kartus apverskite.

Šaldytų produktų / pusgaminų ruošimas

Švelnus maisto produktų apdorojimas teigiamai veikia Jūsų sveikatą. Kepinius, picas arba gruzdintas bulvytes kepinkite tik kol šios taps aukso spalvos, neskrudinkite iki tamsiai rudos.

- Naudokite ant pakuotės nurodytą rekomenduojamą kepimo režimą ir temperatūrą.
- Įkaitinkite maisto ruošimo skyrių.
- Patiekalą dėkite į įkaitintą maisto ruošimo skyrių, į ant pakuotės nurodytą kepimo lygį.
- Praėjus šiek tiek laiko, kaip nurodyta ant pakuotės, patikrinkite patiekalą.

Galite sukurti ir išsaugoti iki 20 asmeninių programų.

- Galite derinti iki 10 kepimo etapų, kad išsamiau nurodytumėte mėgstamų receptų arba dažnai naudojamų receptų eigą. Kiekviename kepimo etape pasirinkite nustatymus, pavyzdžiui, veikimo režimą, temperatūrą ir kepimo trukmę arba šerdies temperatūrą.
- Galite nustatyti kepimo lygį (-ius).
- Galite įvesti su Jūsų receptu siejamos programos pavadinimą.

Jeigu pakartotinai iškviečiate programą ir ją paleidžiate, ji vykdoma automatiškai.

Kitos asmeninių programų kūrimo galimybės:

- Pasibaigus procesui, automatinę programą išsaugokite kaip asmeninę programą.
- Pasibaigus procesui, gamtinimo procesą išsaugokite su nustatyta gaminiu trukme.

Tada įveskite programos pavadinimą.

Asmeninių programų kūrimas

- Pasirinkite “Weitere” .
- Pasirinkite “Eigene Programme”.
- Pasirinkite “Programm erstellen”.

Dabar galite nustatyti pirmojo kepimo etapo nustatymus.

Laikykitės ekrane pateiktų nurodymų.

- Pasirinkite ir patvirtinkite norimus nustatymus.

Jeigu naudojate funkciją “Vorheizen”, pirmiausia užbaikite pirmąjį kepimo etapą. Tada “Garschritt hinzufügen” nustatykite trukmę ir kartu pridėkite dar vieną kepimo etapą. Tik tada galėsite išsaugoti arba įjungti programą.

- Pasirinkite “Garschritt abschließen”.

Pasirinkti visi pirmojo kepimo etapo nustatymai.

Galite įterpti kitus kepimo etapus, pavyzdžiui, jeigu po pirmojo režimo iš karto turi būti naudojamas kitas.

- Jeigu būtina naudoti daugiau kepimo etapų, pasirinkite “Garschritt hinzufügen” ir elkitės, kaip nurodyta 1 kepimo etape.
- Nustatę visus reikalingus kepimo etapus, pasirinkite “Ebene einstellen”.
- Pasirinkite norimą kepimo lygį (-ius).
- Patvirtinkite mygtuku OK.

Jeigu norite patikrinti arba pakeisti nustatymus, pasirinkite atitinkamą kepimo etapą.

- Pasirinkite “Speichern”.
- Įveskite programos pavadinimą.

“Eigene Programme”

- Pasirinkite ✓.

Ekране rodomas patvirtinimas, kad jūsų programos pavadinimas yra išsaugotas.

- Patvirtinkite mygtuku OK.

Išsaugotą programą galite įjungti iš karto ar šiek tiek vėliau, taip pat galite pa-keisti kepimo etapus.

Pradėti programą

- Įdėkite patiekalą į maisto ruošimo skyrių.

- Pasirinkite “Weitere” .

- Pasirinkite “Eigene Programme”.

- Pasirinkite norimą programą.

- Pasirinkite “Ausführen”.

Atsižvelgiant į programos nustatymus, rodomi šie meniu punktai:

- “Sofort starten”
Programa įjungiamą iš karto. Įsijungia maisto ruošimo skyriaus kaitinimo elementai.
- “Fertig um”
Nustatykite programos pabaigos laiką. Tuo metu automatiškai išsijungs orkaitės kaitinimo elementai.
- “Start um”
Nustatykite programos įjungimo laiką. Tuo metu automatiškai įsijungia orkaitės kaitinimo elementai.
- “Garschritte anzeigen”
Rodomi visi jūsų pasirinkti nustatymai.
- “Aktionen anzeigen”
Rodomi būtini veiksmai, pvz., norint įdėti produktą į maisto ruošimo skyrių.

- Pasirinkite norimą meniu punktą.

- Mygtuku OK patvirtinkite nuorodą apie nurodytą kepimo lygį.

Programa įjungiamą iš karto arba nustatytu laiku.

“i Info” galėsite peržiūrėti informaciją apie maisto produkto įdėjimą į maisto ruošimo skyrių arba apvertimą (atsižvelgiant į kepimo procesą).

Funkcijas “Schnellabkühlen” ir “Warmhalten” kepimo proceso metu galite įjungti arba išjungti su .

- Programos pabaigoje pasirinkite jutiklinį mygtuką .

Kepimo etapų keitimas

Negalima keisti gaminimo etapų tų automatinių programų, kurios išsaugotos asmeniniu pavadinimu.

- Pasirinkite “Weitere” .
- Pasirinkite “Eigene Programme”.
- Pasirinkite programą, kurią norite pakeisti.
- Pasirinkite “Programm ändern”.
- Norėdami pridėti dar vieną kepimo etapą, pasirinkite etapą, kurį norite pakeisti, arba “Garschritt hinzufügen”.
- Pasirinkite ir patvirtinkite norimus nustatymus.
- Jeigu norite įjungti pakeistą programą, jos nekeisdami, pasirinkite “Programm starten”.
- Jeigu pakeitėte visus nustatymus, pasirinkite “Speichern”.

Ekrane rodomas patvirtinimas, kad jūsų programos pavadinimas yra išsaugotas.

- Patvirtinkite mygtuku OK.

Išsaugota programa pakeista, galite ją įjungti iš karto arba tai padaryti vėliau.

Pavadinimo keitimas

- Pasirinkite “Weitere” .
- Pasirinkite “Eigene Programme”.
- Pasirinkite programą, kurią norite pakeisti.
- Pasirinkite “Name ändern”.
- Pakeiskite programos pavadinimą.
- Pasirinkite ✓.
- Jeigu pakeitėte programos pavadinimą, pasirinkite “Speichern”.

Ekrane rodomas patvirtinimas, kad jūsų programos pavadinimas yra išsaugotas.



- Patvirtinkite mygtuku OK.

Programa pervadinama.

Asmeninių programų ištrynimasis

- Pasirinkite “Weitere” .
- Pasirinkite “Eigene Programme”.
- Pasirinkite programą, kurią ketinate ištrinti.
- Pasirinkite “Programm löschen”.

Programa ištrinama.

Pasirinkę “Weitere”  | “Einstellungen”  | “werkeinstellungen” | “Eigene Programme” vienu metu galite ištrinti visas asmenines programas.

Kepimas

Švelnus maisto produktų apdorojimas teigiamai veikia Jūsų sveikatą. Kepinius, picas arba gruzdintas bulvytes kepinkite tik kol šios taps aukso spalvos, neskrudinkite iki tamsiai rudos.

Kepinių kepimo patarimai

- Nustatykite kepimo trukmę. Kepiniams nereikėtų rinktis labai ilgos trukmės. Tešla gali apdžiūti, sumažėti kepimo miltelių poveikis.
- Galite naudoti groteles, universalųjį padėklą ar bet kurią kepimo formą, kuri pagaminta iš karščiui atsparios medžiagos.
- Nerekomenduojama naudoti šviesių, plonomis sienelėmis ir blizgiu paviršiumi kepimo formų, nes šviesaus metalo formose patiekalai netolygiai apskrunda arba apskrunda per mažai. Tam tikromis aplinkybėmis kepinyse gali ir neiškepti.
- Kvadratinės arba pailgos pyragų kepimo formas į maisto ruošimo skyrių dėkite skersai, kad formose optimaliai pasiskirstytų šiluma, o kepiniai keptų tolygiai.
- Kepimo formas visada statykite ant grotelių.
- Vaisinio pyrago ir aukšto sluoksniuoto pyrago kepimui naudokite universalųjį padėklą.

Kepimo popieriaus naudojimas

“Miele” siūlomi priedai, pvz., universalus padėklas, yra padengti “PerfectClean” danga (žr. skyrių “Įranga”). Paprastai “PerfectClean” danga padengtų paviršių nebūtina papildomai patepti riebalais arba iškloti kepimo popieriumi.

- Naudokite kepimo popierių kepdami duoninės tešlos kepinius, nes šios tešlos ruošimui naudojamas sodos tirpalas gali pažeisti “PerfectClean” dangą.
- Naudokite kepimo popierių, jeigu kepte biskvitą, orinukus, migdolinius pyragaičius ir panašius saldėsius. Dėl sudėtyje esančio didelio baltymų kiekio šie gaminiai limpa prie dangos.
- Kepdami šaldytus produktus, patieskite ant grotelių kepimo popierių.

Nuoroda į kepimo lenteles

Kepimo lentelių ieškokite šios naudojimo instrukcijos gale.

Temperatūros pasirinkimas

- Paprastai rekomenduojama rinktis žemesnę temperatūrą. Aukštesnėje negu nurodyta temperatūroje sutrumpėja kepimo laikas, bet patiekalas gali apskrusti labai netolygiai arba apskritai neiškepti.

Kepimo trukmės pasirinkimas

Jeigu nenurodyta kitaip, kepimo lentelėse nurodyta kepimo trukmė galioja iš anksto neįkaitintai orkaitei. Jeigu maisto ruošimo skyrių iš anksto įkaitinsite, kepimo trukmė sutrumpės apie 10 minučių.

- Po kurio laiko patikrinkite, ar maisto produktas iškepęs. Įsmeikite į tešlą medinį pagaliuką.

Jeigu prie medinio pagaliuko neprikibo drėgnis tešlos gabalėliai, patiekalas iškepęs.

Veikimo režimai

Veikimo režimų apžvalga ir susijusios rekomenduojamos temperatūros pateiktos skyriuje “Pagrindinis meniu ir submeniu”.

“Automatikprogramme” naudojimas

- Laikykitės ekrane pateiktų nurodymų.

“Heißluft plus” naudojimas

Šiluma iš karto pasiskirstys po visą maisto ruošimo skyrių, todėl galite nustatyti žemesnę temperatūrą, negu veikimo režime “Ober-/Unterhitze” .

Naudokite šį kepimo režimą, jeigu vienu metu ketinate kepti keliuose kepimo lygiuose.

- 1 kepimo lygis: įdėkite patiekalą į 2 kepimo lygį.
- 2 kepimo lygiai: įdėkite maisto produktus į 1+3 arba 2+4 kepimo lygius.
- 3 kepimo lygiai: įdėkite maisto produktus į 1+3+5 kepimo lygius.

Patarimai

- Jeigu tuo pačiu metu kepatė keliuose kepimo lygiuose, į žemiausią kepimo lygį įdėkite universalųjį padėklą.
- Drėgnus kepinus arba pyragus vienu metu galite kepti maks. dviejuose kepimo lygiuose.

“Klimagaren” naudojimas

Prie šio veikimo režimo rinkitės kaitinimo tipą, kurį galima naudoti kepinimui su drėgmės palaikymo funkcija.

- Įdėkite patiekalą į 2 kepimo lygį.

“Intensivbacken” naudojimas

Šis veikimo režimas tinka kepti kepinus su drėgnais įdarais.

Šis veikimo režimas **netinka** kepti plokščius kepinus.

- Kepkite pyragą 1 arba 2 kepimo lygyje.

“Ober-/Unterhitze” naudojimas

Rekomenduojama naudoti matines arba tamsias kepimo formas iš juodosios skardos, tamsaus emalio, patamsintos baltosios skardos, matinio aliuminio, temperatūrai atsparius stiklinius kepimo indus ir formas su specialia danga.

Šį veikimo režimą naudokite ruošdami tradicinius patiekalus. Jeigu gaminate pagal receptus iš senesnių receptų knygų, nustatykite 10 °C žemesnę kepimo temperatūrą, negu nurodyta. Kepimo trukmė nesikeis.

- Įdėkite patiekalą į 1 arba į 2 kepimo lygį.

“Eco-Heißluft” naudojimas

Naudokite šį energiją taupantį veikimo režimą, jeigu kepatė nedideliais kiekiais, pvz., šaldytą picą, šaldytas bandeles arba forminius sausainius.

- Įdėkite patiekalą į 2 kepimo lygį.

Kepsnių kepimas

Kepimo patarimai

- Galite naudoti bet kurį kepimo indą iš temperatūrai atsparios medžiagos, pvz., keptuvą, troškintuvą, stiklinę kepimo formą, kepimo rankovę arba maišelius, keraminį kepimo indą, universalųjį padėklą, grotelės ir (arba) kepimo padėklą (jeigu yra) ant universaliojo padėklo.
- **Iš anksto įkaitinkite** maisto ruošimo skyrių, jeigu kepatė jautienos pjausnius arba filė. Visais kitais atvejais nereikia iš anksto įkaitinti orkaitės.
- Mėsos kepimui naudokite **uždengiamą kepimo indą**, pvz., keptuvą. Mėsos vidus išliks sultingas. Maisto ruošimo skyrius bus švaresnis, negu kepatant ant grotelių. Lieka pakankamai sultinio paruošti padažą.
- Jeigu naudojate **kepimo rankovę arba maišelį**, laikykitės ant pakotės pateiktų nurodymų.
- Jeigu kepinatė ant **grotelių** arba **ne-uždengiamą kepimo indą**, liesesnę mėsą galite aptepti riebalais, apkloti riebios šoninės juostelėmis arba prismaigstyti lašinukų.
- **Pagardinkite prieskoniais** ir dėkite į kepimo indą. Uždėkite sviesto ar margarino gabaliukų arba aplaistykite aliejumi arba maistui skirtais riebalais. Jeigu kepatė didelį kepsnį (2–3 kg) arba riebią paukštieną, įpilkite apie 1/8 l vandens.
- Kepimo metu nepilkite pernelyg daug skysčio. Tai turi įtakos mėsos **apskrudimui**. Patiekalas apskrudinamas kepimo pabaigoje. Mėsa bus labiau apskrudusi, jeigu praėjus pusei kepimo laiko atidengsite indą.





- Pasibaigus kepimo procesui, išimkite patiekalą iš maisto ruošimo skyriaus, uždenkite ir palikite maždaug 10 minučių – **subalansavimo laikas**. Pjaustant patiekalą, ištekęs mažiau sulčių.
- **Paukštienos** odelė bus traški, jeigu 10 minučių prieš kepimo pabaigą aptepsite ją šiek tiek pasūdytu vandeniui.

Nuoroda į kepimo lenteles

Kepimo lentelių ieškokite šios naudojimo instrukcijos gale.

- Naudokite nurodytą temperatūrą, kepimo lygius ir kepimo trukmę. Atsižvelkite į naudojamus kepimo indus, mėsos gabalus ir savo maisto ruošimo įpročius.

Temperatūros pasirinkimas

- Įprastai rekomenduojama rinktis žemesnę temperatūrą. Kepant aukštesnėje temperatūroje negu nurodyta, mėsa apskrunda, bet neiškepa.
- Kepimo režimuose “Heißluft plus” , “Klimagaren”  ir “Bratautomatik”  naudokite 20 °C žemesnę temperatūrą, negu “Ober-/Unterhitze” .
- Kepdami didesnius negu 3 kg mėsos gabalus, nustatykite apie 10 °C žemesnę temperatūrą, negu nurodyta kepimo lentelėje. Mėsa keps ilgiau, tačiau iškeps tolygiai, nebus per daug apskrudusi.
- Kepdami ant grotelių, nustatykite 10 °C žemesnę temperatūrą, negu kepdami uždengiamame kepimo inde.

Kepinimo trukmės pasirinkimas

Jei nenurodyta kitaip, kepimo lentelėje nurodyta trukmė galioja iš anksto neįkaitintai orkaitei.

■ Pagal mėsos rūšį galite nustatyti kepimo trukmę, kepinio aukštį [cm] padauginę iš laiko vienam cm [min/cm]:

- Jautiena / žvėriena: 15–18 min/cm
- Kiauliena / veršiena / ėriena: 12–15 min/cm
- Jautienos pjausnys / filė: 8–10 min/cm

■ Po kurio laiko patikrinkite, ar maisto produktas iškepęs.

Patarimai

- Jeigu kepatė šaldytą mėsą, viena kg kepimo trukmė pailgės apie 20 minučių.
- Kepant šaldytą 1,5 kg mėsos gabalą, jo nebūtina iš anksto atitirpinti.

Veikimo režimai

Veikimo režimų apžvalga ir susijusios rekomenduojamos temperatūros pateiktos skyriuje “Pagrindinis meniu ir submeniu”.

Kepimo pabaigoje įjunkite “Unterhitze”  kepimo režimą, jeigu norite, kad patiekalo apačia labiau apskrustų.



“Intensivbacken”  režimas netinka kepti plokštiems kepiniams ir kepsniams, nes šie bus per tamsūs.

“Automatikprogramme”  naudojimas

■ Laikykites ekrane pateiktų nurodymų.

“Heißluft plus”  arba “Bratautomatik”  naudojimas

Kepimo režimai, skirti mėsos, žuvies ir paukštienos patiekalų kepimui su traškia plutele, gali būti naudojami ir kepant jautienos pjausnius arba filė.

Veikimo režime “Heißluft plus”  šiluma iš karto pasiskirsto po visą maisto ruošimo skyrių, todėl galite nustatyti žemesnę temperatūrą, negu veikimo režime “Ober-/Unterhitze” .

Kepimo režime “Bratautomatik”  apkepimo fazės metu maisto ruošimo skyrius įkaitinamas iki aukštos, apkepinimui reikalingos temperatūros (apie 230 °C). Pasiekus šią temperatūrą, orkaitėje automatiškai sureguliuojama nustatyta temperatūra (tolesnio kepimo temperatūra).

■ Įdėkite patiekalą į 2 kepimo lygį.

“Klimagaren”  naudojimas

Prie šio veikimo režimo rinkitės kaitinimo tipą, kurį galima naudoti kepimui su drėgmės palaikymo funkcija.

■ Įdėkite patiekalą į 2 kepimo lygį.

“Ober-/Unterhitze”  naudojimas

Šį veikimo režimą naudokite ruošdami tradicinius patiekalus. Jeigu gaminate pagal receptus iš senesnių receptų knygų, nustatykite 10 °C žemesnę kepimo temperatūrą, negu nurodyta. Kepimo trukmė nesikeis.

■ Įdėkite patiekalą į 2 kepimo lygį.

“Eco-Heißluft”  naudojimas

Naudokite šį energiją taupantį veikimo režimą, jeigu kepatė nedidelius maisto produktų kiekius.

■ Įdėkite patiekalą į 2 kepimo lygį.

Kepsnių kepimas

Patiekalų termometras

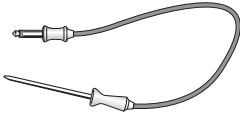

Naudodami patiekalų termometrą, galite stebėti tikslią patiekalo temperatūrą.

Veikimo principas

Metalinis patiekalų termometro galiukas iki laikiklio įsmeigiamas į mėsą. Jame yra temperatūros jutiklis, kuris kepimo metu matuoja patiekalo šerdies temperatūrą. Kylanti patiekalo šerdies temperatūra parodo patiekalo iškepimo lygį. Pagal tai, ar labiau mėgstate vidutiniškai, ar gerai iškeptą kepsnį, nustatykite žemesnę arba aukštesnę šerdies temperatūrą.









Galite nustatyti iki 99 °C šerdies temperatūrą. Vadovaukitės kepimo lentelėse pateikta informacija šios naudojimo instrukcijos gale.

Kepimo procesams su ir be patiekalų termometro būdinga panaši kepimo trukmė.

Naudojimo galimybės

Kai kuriose automatinėse programose ir specialaus naudojimo funkcijose būsite paraginti naudoti patiekalų termometrą.

Jį galite naudoti naudodami asmenines programas arba toliau nurodytuose režimuose:

- “Bratautomatik” 
- “Heißluft plus” 
- “Intensivbacken” 
- “Ober-/Unterhitze” 
- “Klimagaren + Bratautomatik” 
- “Klimagaren + Heißluft plus” 
- “Klimagaren + Intensivbacken” 
- “Klimagaren + Ober-/Unterhitze” 

Svarbūs naudojimo nurodymai

- Mėsą galite dėti į puodą arba kepti ant grotelių.
- Metalinis patiekalų termometro galiukas turėtų būti iki laikiklio įsmeigiamas į gaminamą patiekalą, kad temperatūros jutiklis siektų jo šerdį.
- Kepant paukštieną, metalinį termometro galiuką įsmeikite į storiausią krūtinėlės vietą. Krūtinėlės sritį palieskite dviem pirštais – nykščiu ir rodomuoju pirštu, kol rasite storiausią vietą.
- Metalinis galiukas negali liestis prie kaulų, nesmeikite jo labai riebiose vietose. Dėl riebalų sluoksnio ir kaulų orkaitė gali išsijungti anksčiau laiko.
- Kepdami mėsą su riebiais sluoksniais, iš kepimo lentelėje nurodytų šerdies temperatūros verčių pasirinkite aukštesnę.
- Jeigu naudojate aliuminio plėvelę, kepimo rankovę arba maišelį, įsmeikite termometrą per plėvelę iki pat patiekalo šerdies. Jį kartu su mėsa taip pat galite suvynioti į aliuminio plėvelę. Vadovaukitės plėvelės gamintojo nurodymais.

Patiekalų termometro naudojimas

- Metalinį patiekalų termometro galiuką iki laikiklio įsmeikite į kepamą patiekalą.

Jeigu vienu metu norite iškepti kelis mėsos gabaliukus, patiekalų termometrą įsmeikite į didžiausią.

- Įdėkite patiekalą į maisto ruošimo skyrių.

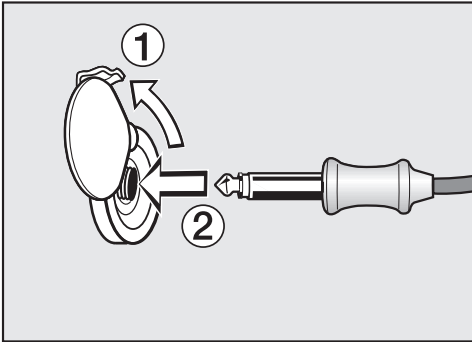

- Įstatykite patiekalų termometro kištuką į jungimo lizdą, kad šis girdimai užsifiksuotų.
- Uždarykite dureles.
- Pasirinkite veikimo režimą arba automatinę programą.
- Nustatykite temperatūrą ir šerdies temperatūrą.

Automatinėse programose šerdies temperatūra nustatyta iš anksto.

Laikykitės ekrane pateiktų nurodymų.

Pasiekus šerdies temperatūrą, kepimo procesas bus baigtas.

⚠ Pavojus nusideginti prisilietus prie karštų paviršių!

Patiekalų termometras gali būti karštas. Prisilietę galite nusideginti.

Norėdami patiekalų termometrą išimti iš lizdo, mėvėkite puodkėles.

Kepimo proceso su patiekalų termometru atidėjimas

Kepimo procesą galite atidėti vėlesniam laikui.

- Jeigu pasirinkote veikimo režimą, palieskite jutiklinį mygtuką ☺.
- Pasirinkite “Start um”.

Kepimo pabaigos laikas gali būti apskaičiuojamas tik apytiksliai, nes kepimo proceso su patiekalų termometru trukmė atitinka kepimo proceso be patiekalų termometro trukmę.

Negalima naudoti “Garzeit” ir “Fertig um”, nes bendra kepimo trukmė priklauso nuo šerdies temperatūros pasiekimo.

Likusio laiko rodmuo

Jeigu kepimo proceso temperatūra yra aukštesnė negu 140 °C, po tam tikro laiko pasirodys likusi, įvertinta kepimo proceso trukmė (likęs laikas).

Likusi trukmė apskaičiuojama iš nustatytos šerdies temperatūros ir šerdies temperatūros kilimo eigos.

Pradžioje rodoma įvertinta kepimo trukmė. Kadangi vykstant procesui likusi trukmė perskaičiuojama iš naujo, indikatoriuje ji nuolat atnaujinama ir tampa vis tikslesnė.

Jeigu pakeisite kepimo ar šerdies temperatūrą arba pasirinksite kitą režimą, visa likusios trukmės informacija bus ištrinta. Jeigu ilgesnį laiką paliksite atidarytas dureles, likusi trukmė bus apskaičiuojama iš naujo.

Kepimas keptuve

 Pavojus nusideginti prisilietus prie karštų paviršių!

Jeigu kepinatė ant grotelių atidarytą dureles, išsiveržiantis karštas oras automatiškai nebus nukreipiamas per ventiliatorių ir nebus atvėsinamas.

Valdymo elementai

Kepindami keptuve, visada laikykite dureles uždarytas.

- Ant universalios padėklo uždėkite grotelės arba naudokite kepimo arba kepinimo padėklą (ne visuose modeliuose). Kepimo arba kepinimo padėklas apsaugos, kad nepridegtų kepimo metu nulašėjusios mėsos sultys, kurias vėliau galėsite panaudoti. Grotelės arba keptuvą ir kepinimo padėklą patepkite aliejumi ir sudėkite kepinimus patiekalus.

Kepinimo keptuve patarimai

- Kepinant keptuve, būtina iš anksto įkaitinti orkaitę. Uždarykite dureles ir maždaug 5 minutes kaitinkite viršutinio kaitinimo / keptuvo kaitinimo elementą.
- Mėsą nuplaukite po šaltu tekančiu vandeniu ir nusausinkite. Prieš kepinant mėsą nesūdykite, nes mėsa bus sausa.
- Liesą mėsą galite aptepti aliejumi. Nenaudokite jokių kitokių riebalų, nes jie greitai patamsėja arba pradeda rūkti.
- Plokščias žuvis ar žuvies griežinėlius nuvalykite ir pabarstykite druska. Žuvį galite apšlakstyti citrinos sultimis.

Nenaudokite kepinimų kepinimo padėklo!

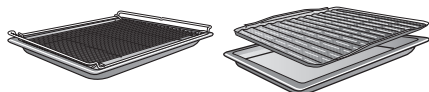

Nuoroda į kepinimo lenteles

Kepimo lentelių ieškokite šios naudojimo instrukcijos gale.

- Naudokite nurodytą temperatūrą, kepinimo lygius ir kepinimo trukmę. Būtina atsižvelgti į mėsos svorį ir kepinimo įpročius.
- Po kurio laiko patikrinkite patiekalą.

Temperatūros pasirinkimas

- Įprastai rekomenduojama rinktis žemesnę temperatūrą. Kepant aukštesnėje temperatūroje negu nurodyta, mėsa apskrunda, bet neiškepa.

Kepimo lygio pasirinkimas

- Kepimo lygį rinkitės pagal patiekalo storį.
- Plokščius patiekalus kepkite 3 arba 4 kepinimo lygyje.
- Didesnio skersmens patiekalus dėkite į 1 arba 2 kepinimo lygį.

Kepimo trukmės ☺ pasirinkimas

- Kepdami plokščius mėsos arba žuvis patiekalus, kiekvieną pusę kepinkite apie 6–8 min. Stenkitės, kad griežinėliai būtų maždaug vienodo storio, tada nesiskirs jų kepinimo trukmė.
- Po kurio laiko patikrinkite, ar patiekalas iškepęs.
- **Mėsos iškepimo laipsnį** patikrinsite uždėję spustelėję šaukštą. Galite nustatyti, ar mėsa iškepusi.
 - **“englisch/rosé”**
Mėsa dar labai elastinga, viduje dar raudona.
 - **“medium”**
Mėsa nelabai elastinga, viduje yra rožinės spalvos.
 - **gerai iškepta**
Mėsos praktiškai nejmanoma paspausti, ji yra iškepusi.

Patarimas: jeigu didesnių mėsos gabaliukų paviršius jau labai apskrudęs, bet vidurys dar žalias, kepamą patiekalą įdėkite į žemesnį kepinimo lygį arba sumažinkite keptuvo temperatūrą. Taip paviršius pernelyg neparuduos.

Veikimo režimai

Veikimo režimų apžvalga ir susijusios rekomenduojamos temperatūros pateiktos skyriuje “Pagrindinis meniu ir submeniu”.

Aukštoje temperatūroje gali išsilydyti plastikinis termometro galiukas.

Nenaudokite termometro keptuvo režimuose.

Nelaikykite patiekalų termometro orkaitėje.

“Grill groß” naudojimas

Naudokite šį kepinimo režimą norėdami iškepti didesnį plokščių maisto produktų kiekį ir apkepti dideliuose kepinimo padėkluose.

Visas viršutinio kaitinimo / keptuvo kaitinimo elementas iki raudonumo įkaista, kad sukurtų reikalingą šilumos spinduliavimą.

“Umluftgrill” naudojimas

Šis veikimo režimas tinka kepiniai didesnio skersmens patiekalus, pvz., visą viščiuką.

Plokščius maisto produktus rekomenduojama kepiniai 220 °C temperatūroje, o didesnio skersmens – 180–200 °C.

Valymas ir priežiūra

 Pavojus nusideginti prisilietus prie karštų paviršių!

Veikimo metu orkaitė įkaista. Galite nusideginti prisilietę prie karšto maisto ruošimo skyriaus sienelių, kaitinimo elementų arba priedų.

Prieš valydami kaitinimo elementą, maisto ruošimo skyrių, padėklų laikiklius ir priedus, palaukite, kol jie atvės.

 Pavojus patirti elektros smūgį!

Garinio valytuvo garai, patekę ant įtampingųjų dalių, gali sukelti trumpąjį jungimą.

Nenaudokite valymo garais prietaiso.

Naudojant netinkamas valymo priemones, paviršiai gali nusidažyti arba pakeisti spalvą. Ypač valydami orkaitės priekį, nenaudokite valiklių arba kalkių šalinimo priemonės.

Visi paviršiai jautrūs įbrėžimams. Tam tikromis aplinkybėmis subraižyti stikliniai paviršiai gali suskilti.

Iš karto pašalinkite valymo priemonių likučius.

Nuo kosmetikos priemonių, ypač apsaugos nuo saulės priemonių arba rankų dezinfekavimo priemonių, ant stiklinių matinių paviršių gali likti dėmių.

Jeigu kosmetikos priemonių pateko ant stiklinio matinio paviršiaus, juos iš karto nuvalykite šiltu vandeniu, plovikliu ir švaria mikropluošto šluoste.

- valymo priemonių, kurių sudėtyje yra sodos, amoniako, rūgščių arba chloridų,
- kalkių šalinimo priemonių,
- šveitimo valiklių (pavyzdžiui, šveitimo miltelių, skysčio, šveitiklių),
- valiklių, kurių sudėtyje yra tirpiklių,
- nerūdijančiojo plieno valiklių,
- indaplovėms skirtų ploviklių,
- langų valiklių,
- stiklo keramikos kaitlentėms skirtų valiklių,
- kietų šveitimo šepečių ir kempinių (pavyzdžiui, puodams skirtų kempinių, naudotų kempinių, kuriose yra šveitimo priemonių likučių),
- purvo trintukų,
- aštrių metalinių grandiklių,
- plieninio šveitiklio,
- vien mechaninių valymo priemonių,
- orkaitių valiklių,
- nerūdijančiojo plieno spiralinių šveistukų.

Tam tikromis aplinkybėmis gali nepavykti nuvalyti įsisenėjusių nešvarumų. Jei nešvarumų nenuvalysite ilgesnį laiką arba kas kartą pasinaudoję prietaisu, vėliau nuvalyti bus sudėtingiau.

Geriausia nešvarumus nuvalyti iš karto.

Priedų negalima plauti indaplovėje.

Netinkamos valymo priemonės

Kad nepažeistumėte paviršių, valydami nenaudokite:

Patarimas: nešvarumus, pvz., vaisių sulčių ar tešlos, dėl prastai užsidarančios kepimo formos geriausia valyti, kol maisto ruošimo skyrius dar šiek tiek šiltas.

Kad galėtumėte patogiai išvalyti prietaisą, rekomenduojame:

- Išimti prietaiso dureles.
- Išimti padėklų laikiklius ir “FlexiClip” visiškai ištraukiamus įtaisus (jeigu yra).
- Atsargiai nulenkti žemyn viršutinio ir keptuvo kaitinimo elementą.

Įprastų nešvarumų šalinimas

Aplink maisto ruošimo skyriaus kraštus yra durelių stiklo sandariklis – jautri stiklo pluošto sandarinimo medžiaga, kurią galima pažeisti intensyviai trinant ar šveičiant.

Jei įmanoma, nevalykite stiklo tarpiklių.

Įprastų nešvarumų šalinimas

- Įprastus nešvarumus iš karto nuplaukite šiltu vandeniu, plovikliu ir švaria kempine arba švaria, drėgna mikropluošto šluoste.
- Valymo priemonės likučius kruopščiai nuplaukite švari vandeniu. Labai svarbu iš karto nuvalyti valymo priemonių likučius nuo “PerfectClean” danga padengtų elementų, nes nelimpanti danga praranda savo efektyvumą.
- Tada nusausinkite paviršius minkšta šluoste.

Patiekalų termometro valymas

Patiekalų termometro negalima merkti į vandenį arba plauti indaplovėje, nes jį pažeisite.

Patiekalų termometrą nuvalykite tik drėgna šluoste.

Įsisenėjusių nešvarumų pašalinimas (išskyrus nuo “FlexiClip” visiškai ištraukiamų įtaisų)

Dėl išbėgusių vaisių ar kepsnio sulčių ant emaliuotų paviršių gali atsirasti spalvos pakitimų arba matinių dėmių. Šie spalvos pakitimai neturi įtakos prietaiso funkcijoms.

Nesistenkite bet kokiomis priemonėmis pašalinti dėmių. Naudokite tik nurodytas valymo priemones.

- Prikepusius maisto likučius valykite stiklo gremžtuku arba nerūdijančiojo plieno spiraliniu šveistuku (pvz., “Spontex Spirinette”), šiltu vandeniu ir indų plovimo priemone.

Orkaičių valiklių naudojimas

- Jeigu ant “PerfectClean” danga apdoroto paviršiaus yra įsisenėjusių nešvarumų, ant šalto paviršiaus užtepkite “Miele” orkaičių valiklio.

Jeigu orkaičių valiklio pateks į tarpus arba angas, kito kepimo proceso metu gali pasklisti intensyvus kvapas.

Valydami maisto ruošimo skyriaus viršų, nenaudokite purškiamo orkaičių valiklio.

Nepurškite valiklio į angas ir tarpus maisto ruošimo skyriaus sienelėse arba galiniame skydelyje.

Valymas ir priežiūra

- Palikite įsigerti, kaip nurodyta ant pakuočių.

Kitų gamintojų orkaitių valiklius galima naudoti tik ant šaltų paviršių ir juos palikti ne ilgiau kaip 10 minučių.

- Be to, galite panaudoti šiurkščiąją indų plovimo kempinėlės pusę.
- Valymo priemonės likučius kruopščiai nuplaukite švariu vandeniu.
- Paviršius nusauskite minkšta šluoste.

Maisto ruošimo skyriaus valymas su “Pyrolyse”

Jei nenorite valyti orkaitės rankomis, galite pasinaudoti “Pyrolyse”  funkcija.

Pirolizinio valymo metu maisto ruošimo skyrius įkaitinamas iki 400 °C. Aukštoje temperatūroje nešvarumai suskaidomi iki pelenų.

Galima rinktis iš 3 skirtingos trukmės pirolizinio valymo lygių:

- 1 lygį, jei nešvarumų nėra daug;
- 2 lygį, esant didesniems nešvarumams;
- 3 lygį, jeigu maisto ruošimo skyrius labai nešvarus.

Įjungus pirolizinį valymą, durelės automatiškai užrakinamos. Jas galėsite atidaryti tik pasibaigus valymui.

Galite pasirinkti pirolizinio valymo paleidimo atidėjimą (pvz., norėdami pasinaudoti palankiais naktiniais elektros energijos tarifais).

Baigus pirolizinį valymą, išvalykite likučius (pvz., pelenus), kurių kiekis priklausomai nuo maisto ruošimo skyriuje buvusio nešvarumų.

Pasiruošimas piroliziniam valymui

Pirolizinio valymo metu aukšta temperatūra gali pažeisti šiam valymo būdui nepritaikytus priedus.

Prieš pradėdami pirolizinį valymą iš maisto ruošimo skyriaus išimkite visus priedus. Tai taip pat taikoma ir papildomai įsigyjamiems, pirolizei nepritaikytiems priedams.

Toliau išvardintus priedus galima palikti maisto ruošimo skyriuje pirolizinio valymo metu:

- Padėklų laikikliai
- “FlexiClip” visiškai ištraukiami įtaisai HFC 72
- Grotelės HBBR 72

- Išimkite iš maisto ruošimo skyriaus pirolizei nepritaikytus priedus.
- Įstatykite groteles į aukščiausią kepiimo lygį.

Stambūs nešvarumai maisto ruošimo skyriuje gali pradėti rūkti.

Dėl prikepusių maisto likučių ant emaliuotų paviršių gali atsirasti spalvos pakitimų arba matinių dėmių.

Prieš įjungdami pirolizinį valymą, iš maisto ruošimo skyriaus pašalinkite stambesnius nešvarumus, stiklo grandikliu nuo emaliuotų paviršių nuvalykite pridegusius maisto likučius.

Pirolizinio valymo įjungimas

 Pavojus nusiplikyti kenksmingais garais!

Vykstant pirolizei gali išsiveržti gleivinę dirginantys garai.

Kol vykdoma pirolizė, stenkitės ilgiau neužsibūti virtuvėje, neleiskite į virtuvę vaikų arba naminių gyvūnų.

Kol vykdoma pirolizė, pasirūpinkite tinkamu virtuvės vėdinimu. Neleiskite kvapui pasklisti po visus namus.

 Pavojus nusideginti prisilietus prie karštų paviršių!

Pirolizinio valymo metu maisto ruošimo skyrius daug labiau įkaista, negu įprastai naudojant.

Prižiūrėkite vaikus, kad šie pirolizinio valymo metu nesiliestų prie prietaiso.

- Pasirinkite “Pyrolyse” .
- Atsižvelgę į nešvarumo laipsnį, pasirinkite pirolizinio valymo lygį.
- Patvirtinkite nuorodą mygtuku OK.

Laikykitės ekrane pateiktų nurodymų.

- Patvirtinkite nuorodą mygtuku OK.

Pirolizinį valymą galite įjungti iš karto arba atidėti vėlesniam laikui.

Pirolizinio valymo įjungimas iš karto



- Jeigu norite iš karto įjungti pirolizinį valymą, pasirinkite “Sofort starten”.
- Patvirtinkite nuorodą mygtuku OK.

Pirolizinis valymas įjungtas.

Durėlės automatiškai užrakinamos. Tada automatiškai įsijungia maisto ruošimo skyriaus kaitinimas ir ventiliatorius.

Viso pirolizinio valymo metu orkaitės vidaus apšvietimas yra išjungtas.

Ekrane rodoma likusi pirolizinio valymo trukmė. Jos keisti negalima.

Jei tuo metu nustatėte trumpąją trukmę, jos pabaigoje pasigirsta garsinis signalas, mirksi , o laikas skaičiuojamas didėjančia tvarka. Palietę jutiklinį mygtuką , išjungsite akustinius ir optinius signalus.

Pirolizinio valymo atidėjimas

- Jeigu norite atidėti pirolizinį valymą, pasirinkite “Start um”.
- Patvirtinkite nuorodą mygtuku OK.
- Nustatykite laiką, kada turėtų prasidėti pirolizinis valymas.
- Patvirtinkite nuorodą mygtuku OK.

Durėlės automatiškai užrakinamos.

Ekrane rodomas “Start um” ir nustatytas įjungimo laikas.

Jutiklinis mygtukas  šviečia oranžine spalva.

Kol neprasidėjo pirolizinis valymas, jutikliniu mygtuku  galite nustatyti naują pradžios laiką.

Atėjus įjungimo momentui, automatiškai įsijungia maisto ruošimo skyriaus kaitinimas ir ventiliatorius, o ekrane rodoma trukmė.

Valymas ir priežiūra

Pirolizinio valymo užbaigimas

Kai tik ekrane rodoma trukmė 00:00 val., rodoma informacija apie durelių at-rakinimą.

Atsirakinus durelėms, ekrane rodoma “Vorgang beendet”, nuskamba garsinis signalas.

■ Išjunkite orkaitę.

Išjungiami akustiniai ir optiniai signalai.

 Pavojus nusideginti prisilietus prie karštų paviršių!

Pasibaigus piroliziniam valymui, orkaitė vis dar labai karšta. Galite nusideginti prisilietę prie karšto maisto ruošimo skyriaus sienelių, kaitinimo elementų ir priedų.

Palaukite, kol atvės kaitinimo elementai, maisto ruošimo skyrius ir priedai, tada išvalykite pirolizinio valymo likučius ir sutepkite padėklų laikiklius.

■ Iš maisto ruošimo skyriaus ir nuo priedų nuvalykite pirolizinio valymo likučius (pvz., pelenus), kurių kiekis priklauso nuo maisto ruošimo skyriuje buvusių nešvarumų.

■ Ant virtuvės šluostės užlašinkite porą lašelių karščiui atsparaus maistinio aliejaus ir sutepkite juo padėklų laikiklius.

Daugumą nešvarumų galima nuvalyti šiltu vandeniu, plovikliu ir švaria kempine arba švaria, sudrėkinta mikropluošto šluoste.

Atsižvelgiant į susikaupusių nešvarumų kiekį, ant vidinio durelių stiklo gali susikaupti matomas apnašų sluoksnis. Valykite juos indų plovimo kempinėle, stiklo gremžtuku arba nerūdijančiojo plieno spiraliniu šveistuku (pvz., “Spontex Spirinett”) ir indų plovimo priemone.

Aplink maisto ruošimo skyriaus kraštus yra durelių stiklo sandariklis – jautri stiklo pluošto sandarinimo medžiaga, kurią galima pažeisti intensyviai trinant ar šveičiant.

Jei įmanoma, nevalykite stiklo tarpiklių.

Dėl ištekėjusių vaisių sulčių ilgainiui gali nusidažyti emaliuoti paviršiai. Spalvos pakitimai nekenkia emalio savybėms.

Nesistenkite bet kokiomis priemonėmis pašalinti dėmių.

“FlexiClip” visiškai ištraukiamų įtaisų išėmimas

Baigus valyti, ant “FlexiClip” visiškai ištraukiamų įtaisų gali likti šviesių dėmių arba jie gali pakeisti spalvą. Tai neturi įtakos jų naudojimui.

■ Pasibaigus piroliziniam valymui, “FlexiClip” visiškai ištraukiamus įtaisus keletą kartų išimkite ir vėl įdėkite atgal.

“Entkalken”

Iš išgarinimo sistemos būtina reguliariai šalinti kalkių nuosėdas, atsižvelgiant į vandens kietumą.

Kalkių šalinimo procesą galite įjungti bet kuriuo metu.

Kad būtų užtikrintas nepriekaištingas prietaiso veikimas, po tam tikro kepimo procesų skaičiaus būsite paraginti pašalinti iš prietaiso kalkių nuosėdas.

Ekrane rodomi paskutiniai 10 kepimo procesų, po kurių iš prietaiso reikės pašalinti kalkių nuosėdas. Bus užblokuoti visi režimai ir automatinės programos su drėgmės palaikymo funkcija.

Tik pašalinę iš prietaiso kalkių nuosėdas, šiuos veikimo režimus galėsite naudoti toliau. Galite naudoti likusius veikimo režimus ir automatinės programos be papildomos drėgmės palaikymo funkcijos.

Kalkių šalinimo proceso eiga

Jeigu pradėjote kalkių šalinimo procesą, turėsite jį atlikti iki galo. Negalima nutraukti proceso eigos.

Kalkių šalinimo procesas trunka maždaug 90 minučių ir vykdomas keliais etapais:

1. Pasiruošimas kalkių šalinimo procesui
2. Kalkių šalinimo priemonės įsiurbimas
3. Veikimo fazė
4. 1 plovimo procesas
5. 2 plovimo procesas
6. 3 plovimo procesas
7. Likusio vandens išgarinimas

Pasiruošimas kalkių šalinimo procesui

Jums reikės maždaug 1 l talpos indo.

Kad nereikėtų indo su paruoša kalkių šalinimo priemone laikyti po įsiurbimo vamzdeliu, Jūsų orkaitėje yra plastikinė žarnelė su įsiurbimo antgaliu.

Kad būtų užtikrintas didžiausias plovimo efektyvumas, rekomenduojame naudoti kartu pristatomas, specialiai “Miele” prietaisams sukurtas kalkių šalinimo tabletes.

Patarimas: Kalkių šalinimo tablečių galite įsigyti “Miele” interneto parduotuvėje, “Miele” klientų aptarnavimo skyriuje arba specializuotose “Miele” prekybos vietose.

Kitos kalkių šalinimo priemonės, kurių sudėtyje yra ne tik citrinos rūgšties, bet ir kitų rūgščių ir (arba) kitų nepageidaujamų sudedamųjų dalių, pvz., chloridų, gali pažeisti prietaisą.

Be to, neužtikrinamas norimas poveikis, jeigu neatitinka kalkių šalinimo tirpalo koncentracija.

- Įpilkite į indą 600 ml šalto vandentiekio vandens ir ištirpinkite vieną kalkių šalinimo tabletę.

Kalkių šalinimo proceso eiga

- Pasirinkite “Weiterer” .
- Pasirinkite “Entkalken”.

Jeigu veikimo režimai automatinės programos su drėgmės palaikymo funkcija jau užblokuotos, mygtuku OK galite iš karto pradėti kalkių šalinimo procesą.

Valymas ir priežiūra

- Į aukščiausią orkaitės kepimo lygį iki pat galo įstatykite universalųjį padėklą, į kurį bus surenkamos panaudotos kalkių šalinimo priemonės. Nuorodą patvirtinkite mygtuku OK.

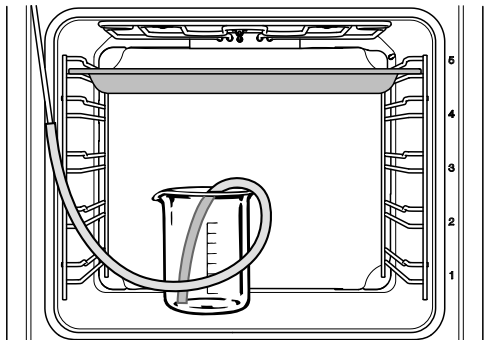

- Indą su kalkių šalinimo priemone pastatykite ant maisto ruošimo skyriaus pagrindo.
- Plastikinės žarnelės galą pritvirtinkite prie pripildymo vamzdelio. Kitą galą panardinkite į indą su kalkių šalinimo priemone ir pritvirtinkite kartu su siurbimo antgaliu.
- Patvirtinkite nuorodą mygtuku OK.

Įsiurbimo procesas pradedamas. Girdisi siurbimo garsai.

Kiekvieną kartą palietę mygtuką OK galėsite sustabdyti arba vėl pratęsti įsiurbimo procesą.

Tikrasis įsiurbtos kalkių šalinimo priemonės kiekis gali būti mažesnis negu nurodyta, todėl dalis skysčio lieka inde.

Pasirodo nuoroda apie baigtą įsiurbimo procesą.

- Patvirtinkite nuorodą mygtuku OK.

Prasideda **veikimo fazė**. Galite sekti jos eigą.

- Veikimo fazės metu sistema papildomai siurbia vandenį, todėl indą su pritvirtintu įsiurbimo vamzdeliu palikite maisto ruošimo skyriuje ir papildomai įpilkite dar apie 300 ml vandens.

Maždaug kas 5 minutes sistema įsiurbia dar šiek tiek skysčio. Girdisi siurbimo garsai.

Viso proceso metu įjungtas orkaitės vidaus apšvietimas ir veikia ventiliatorius.

Veikimo fazės pabaigoje nuskamba garsinis signalas.

Išgarinimo sistemos plovimas pasibaigus veikimo fazei.

Pasibaigus veikimo fazei, būtina išplauti išgarinimo sistemą ir pašalinti valymo priemonių likučius.

Per išgarinimo sistemą tris kartus perleidžiama apie 1 l vandens, kuris surenkamas į universalųjį padėklą.

- Universalųjį padėklą su surinktais kalkių šalinimo priemonės likučiais išimkite, išpilkite ir vėl įdėkite į aukščiausią maisto ruošimo skyriaus lygį.
- Iš indo išimkite plastikinę žarnelę.
- Išimkite indą, kruopščiai išplaukite ir įpilkite maždaug 1 l gėlo vandens.
- Įdėkite indą atgal į maisto ruošimo skyrių, pritvirtinkite jame plastikinę žarnelę.
- Patvirtinkite mygtuku OK.

Pradedamas **pirmojo plovimo** įsiurbimo procesas.

Vanduo leidžiamas per išgarinimo sistemą ir surenkamas į universalųjį padėklą.

Rodomi **antrojo plovimo proceso** nurodymai.

- Išimkite universalųjį padėklą su kalkių šalinimo priemonės likučiais, išpilkite ir vėl įdėkite į aukščiausią maisto ruošimo skyriaus kepimo lygį.
- Išimkite iš indo plastikinę žarnelę ir įpilkite maždaug 1 l gėlo vandentiekio vandens.
- Indą vėl pastatykite maisto ruošimo skyriuje, pritvirtinkite jame plastikinę žarnelę.
- Patvirtinkite mygtuku *OK*.
- Tuos pačius veiksmus atlikite ir prieš **trečiąjį plovimo procesą**.

Likusio vandens išgarinimo metu universalųjį padėklą su kalkių šalinimo priemonės likučiais palikite maisto ruošimo skyriuje.

Likusio vandens išgarinimas

Pasibaigus trečiajam plovimo procesui, prasideda likusio vandens išgarinimas.

- Iš maisto ruošimo skyriaus išimkite indą ir žarnelę.
- Uždarykite dureles.
- Patvirtinkite mygtuku *OK*.

 Pavojus nusiplikyti karštais garais!

Vandens garai gali sunkiai sužaloti! Todėl likusio vandens išgarinimo metu neatidarykite durelių.

Įsijungia maisto ruošimo skyriaus kaitinimas, ekrane rodoma likusio vandens išgarinimo trukmė.

Trukmė automatiškai pritaikoma prie likusio vandens kiekio.

Kalkių šalinimo proceso užbaigimas

Likusio vandens išgarinimo pabaigoje pasirodo informacinis langelis su nuoroda išvalyti prietaisą.

- Patvirtinkite mygtuku *OK*.

Ekrane rodoma "Fertig", nuskamba garinis signalas.

- Išjunkite orkaitę įjungimo ir išjungimo  mygtuku.

 Pavojus nusideginti prisilietus prie karštų paviršių!

Veikimo metu orkaitė įkaista. Galite nusideginti prisilietę prie karšto maisto ruošimo skyriaus sienelių, kaitinimo elementų ir priedų.

Prieš valydami kaitinimo elementą, maisto ruošimo skyrių, padėklų laikiklius ir priedus, palaukite, kol jie atvės.

- Išimkite universalųjį padėklą su kalkių šalinimo priemonės likučiais.
- Iš atvėsusio prietaiso išvalykite skysčio ar kalkių šalinimo priemonės likučius.
- Uždarykite dureles tik prietaisui išdžiūvus.

Valymas ir priežiūra

Durelių išėmimas

Durelės sveria apie 10 kg.

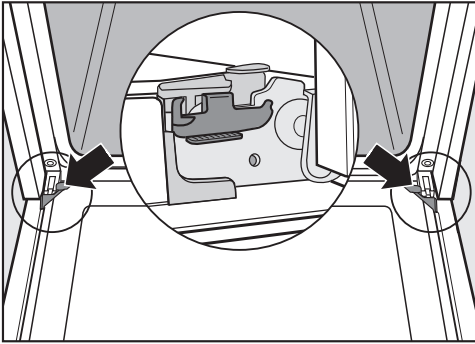

Durelės laikikliai yra sujungtos su lankstais.

Norėdami išimti dureles iš laikiklių, pirmiausia turite atlaisvinti abiejuose durelių lankstuose esančias blokavimo apkabas.

- Iki galo atidarykite dureles.

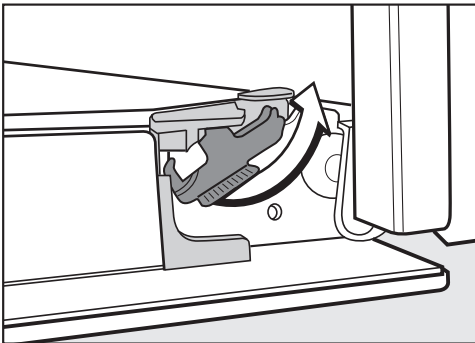

- Iki galo atsukite blokavimo apkabas ir jos atsilaisvins.

Netinkamai išardę prietaiso dureles, galite jas pažeisti.

Niekada nebandykite iškelti durelių iš laikiklių laikydami jas horizontalioje padėtyje, nes durelės gali atsitrenkti į orkaitę.

- Iki galo uždarykite dureles.



- Suimkite jas už abiejų pusių, pakelkite aukštyn ir iškelkite iš laikiklių. Stenkitės dureles išlaikyti tiesiai.

Durelių išardymas

Durelės sudarytos iš 4 stiklo plokščių, kurios padengtos iš dalies karštį atspindinčia danga.

Prietaiso naudojimo metu per dureles išleidžiamas papildomas oras, todėl išorinis stiklas lieka vėsus.

Jei tarp durelių stiklo plokščių prisikaupia nešvarumų, galima jas išardyti ir išvalyti.

Gramdydami rizikuojate pažeisti durelių stiklą.

Durelių stiklo valymui nenaudokite šveitimo priemonių, jokių kietų kempinių arba šepečių ir jokių aštrių metalinių grandiklių.

Valydami durelių stiklą, vadovaukitės prietaiso priekinės dalies valymo nuorodomis.

Atskiros stiklo dalys padengtos skirtinga danga. Maisto ruošimo skyriaus pusėje stiklo plokštė padengta karštį atspindinčia danga.

Netinkamai sudėję durelių stiklo plokštes, galite jas sugadinti.

Baigę valyti ir atgal montuodami prietaiso dureles, įsitikinkite, kad durelių stiklas yra tinkamoje padėtyje.

Orkaitės valikliai gali pažeisti aliumininių profilių paviršių.

Nuplaukite juos šiltu vandeniu, plovikliu ir švaria kempine arba švaria, drėgna mikropluošto šluoste.

Iškritęs durelių stiklas gali sudužti.

Išimtas durelių stiklo plokštės laikykite saugiai.

⚠ Galite susižeisti į užsidarančias dureles.

Durelės gali užsidaryti, jeigu bandote jas išardyti neišimtas.

Prieš išardydami dureles, jas išimkite.

- Išorinį durelių stiklą padėkite ant minkšto pagrindo (pvz., ant virtuvės šluostės), kad nesusibraižytų.

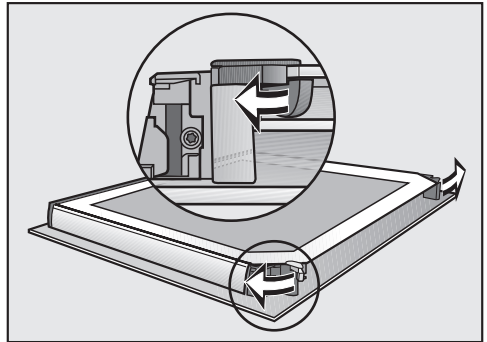

- Pasukite į išorę stiklo fiksatorius ir atlaisvinkite durelių stiklus.

Valymas ir priežiūra

Vieną po kito sumontuokite vidinę durelių stiklo plokštę ir abi vidurines:

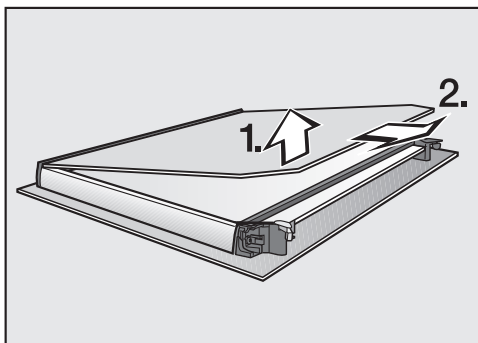

- Vidinį durelių stiklą **šiek tiek** kilstelėkite aukštyn ir išimkite iš plastikinės juostelės.

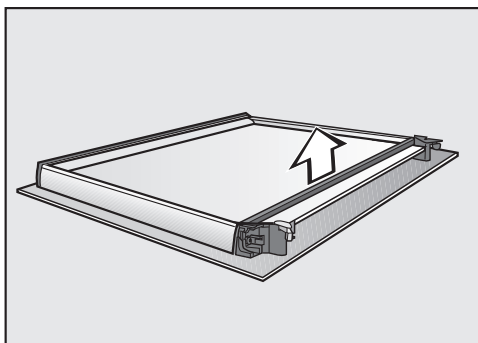

- Nuimkite sandariklį.

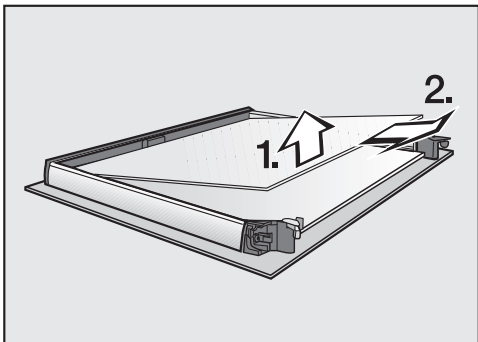

- Lengvai kilstelėję aukštyn, iš vidurinių stiklo plokščių išimkite viršutines.

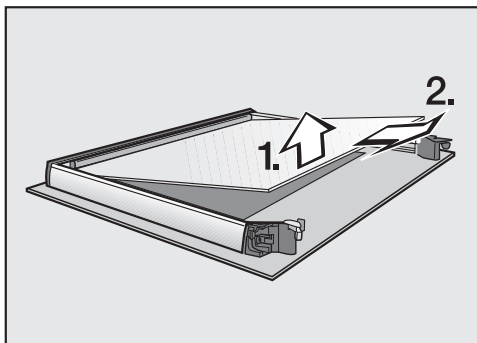

- Iš abiejų per vidurį esančių stiklo plokščių šiek tiek kilstelėkite apatinę ir ją išimkite.
- Durelių stiklus ir kitas atskiras dalis išplaukite šiltame vandenyje, naudokite šiek tiek indų ploviklio, švarią kempinę arba švarią, sudrėkintą mikropluošto šluostę.
- Nusausinkite minkšta šluoste.

Tada atsargiai sumontuokite dureles:

Abi vidurinės stiklo plokštės yra visiškai vienodos. Kad nesuklystumėte montuodami, ant stiklo plokščių įspaustas prietaiso identifikacinis numeris.

- Iš dviejų vidurinių stiklų, apatinį įstatykite taip, kad prietaiso numeris būtų lengvai įskaitomas (t. y. nebūtų apsuktas).

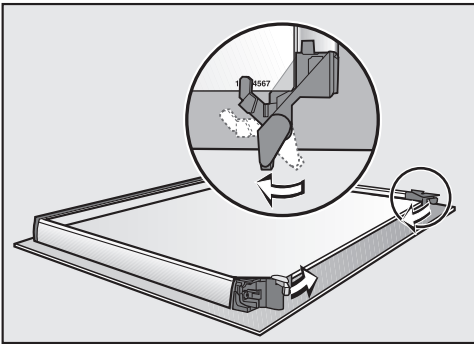

- Fiksatorių pasukite į vidų, kad šis priglustų prie apatinės iš dviejų vidurinių durelių stiklo plokščių.
- Iš dviejų vidurinių stiklų, apatinį įstatykite taip, kad prietaiso numeris būtų lengvai įskaitomas (t. y. nebūtų apsuktas). Durelių stiklas turi būti uždėtas ant fiksiatorių.

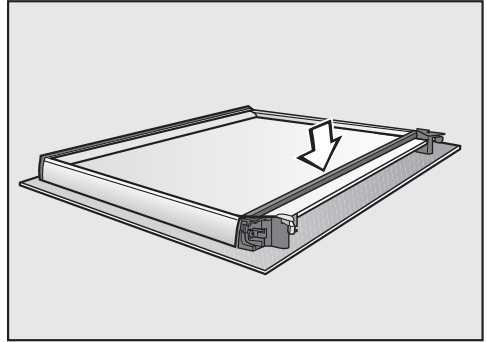

- Įdėkite sandariklį.

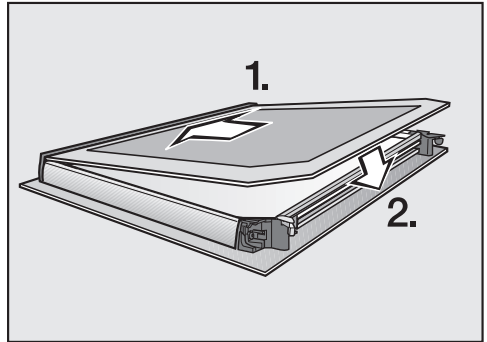

- Matine puse žemyn įstatykite vidinį durelių stiklą į plastikinę juostelę ir įdėkite tarp fiksiatorių.

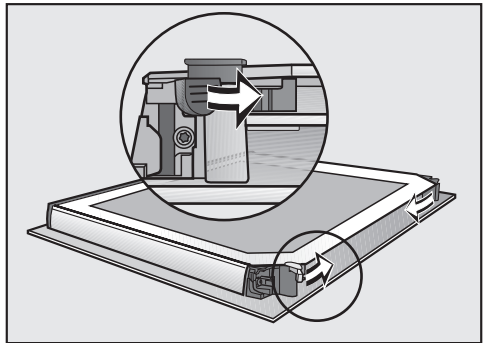

- Abu durelių stiklo fiksiatorius pasukite į vidų ir užfiksuokite.

Durelės vėl sustatytos.

Valymas ir priežiūra

Durelių montavimas

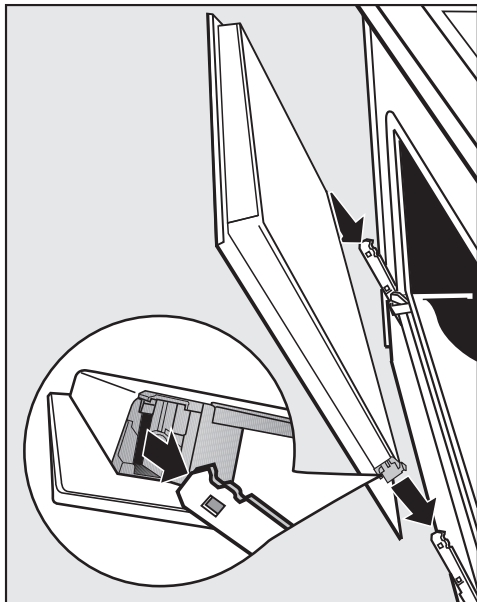

- Suimkite jas už abiejų pusių, pakelkite aukštyn ir iškelkite iš laikiklių. Stenkitės dureles išlaikyti tiesiai.
- Iki galo atidarykite dureles.

Jei blokavimo apkabos neužfiksuos, durelės gali atsilaisvinti iš laikiklių ir iškristi.

Būtinai vėl užfiksokite blokavimo apkabą.

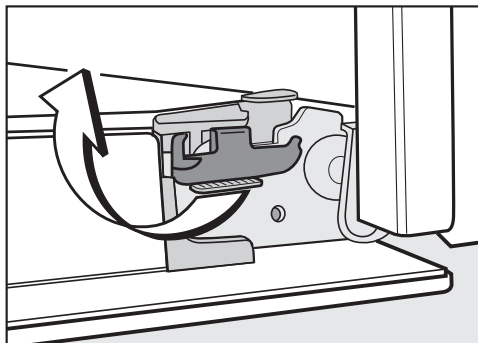

- Sukite jas į horizontalią padėtį, kol užsifiksuos.

Padėklų laikiklių su “FlexiClip” visiškai ištraukiamaisiais įtaisais išėmimas

Padėklų laikiklius galite išimti kartu su “FlexiClip” visiškai ištraukiamaisiais įtaisais (jeigu yra).

Jeigu prieš tai norite atskirai išimti “FlexiClip” visiškai ištraukiamus įtaisus, vadovaukitės skyriaus “Įranga” poskyryje “FlexiClip” visiškai ištraukiamųjų įtaisų išėmimas ir įdėjimas” pateiktomis nuorodomis.

⚠ Pavojus nusideginti prisilietus prie karštų paviršių!

Veikimo metu orkaitė įkaista. Galite nusideginti prisilietę prie karšto maisto ruošimo skyriaus sienelių, kaitinimo elementų arba priedų.

Prieš išimdami padėklų laikiklius palaukite, kol atvės kaitinimo elementai, maisto ruošimo skyrius ir priedai.

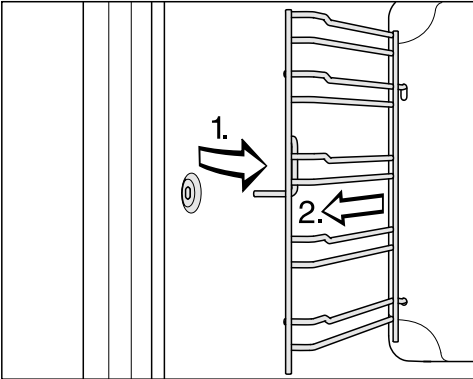

- Ištraukite padėklų laikiklius priekyje iš fiksatoriaus (1.) ir išimkite (2.).

Montuokite atvirkštine tvarka.

- Kruopščiai sustatykite visas dalis.

Viršutinio ir keptuvo kaitinimo elemento nulenkimas

Kad būtų patogiau išvalyti maisto ruošimo skyrių, galite nulenkti žemyn viršutinio kaitinimo / keptuvo kaitinimo elementą. Rekomenduojama maisto ruošimo skyriaus viršų reguliariai nuvalyti kempine arba indų plovimo kempinėle.

⚠ Pavojus nusideginti prisilietus prie karštų paviršių!

Veikimo metu orkaitė įkaista. Galite nusideginti prisilietę prie karšto maisto ruošimo skyriaus sienelių, kaitinimo elementų arba priedų.

Prieš valydami kaitinimo elementą, maisto ruošimo skyrių, padėklų laikiklius ir priedus, palaukite, kol jie atvės.

Krentantys tvirtinimo varžtai gali pažeisti emaliuotą maisto ruošimo skyriaus paviršių.

Ant orkaitės pagrindo patieskite, pavyzdžiui, indų šluostę.

- Išimkite padėklų laikiklius.

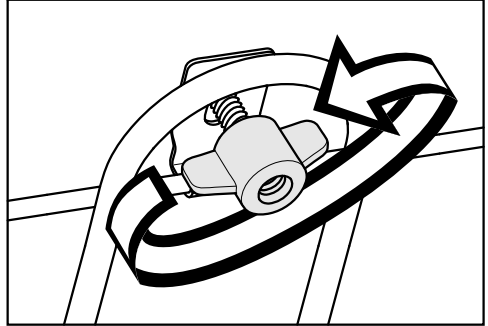

- Atlaisvinkite sparnuotąsias varžles.

Galite pažeisti viršutinio kaitinimo / keptuvo kaitinimo elementą.

Viršutinio ir keptuvo kaitinimo elemento jokia būdu nelenkite žemyn naudodami jėgą.

- Atsargiai nulenkite žemyn viršutinio / keptuvo kaitinimo elementą.

Dabar galite nuvalyti maisto ruošimo skyriaus viršų.

- Valykite šiltu vandeniu, plovikliu ir švaria kempine arba švaria, drėgna mikropluošto šluoste.
- Baigę valyti, viršutinio kaitinimo / keptuvo kaitinimo elementą vėl pakelkite į viršų.
- Įstatykite ir priveržkite sparnuotąsias varžles.
- Įstatykite padėklų laikiklius.



Ką daryti, jeigu ...

Daugumą prietaiso veikimo sutrikimų, galinčių atsirasti kasdienio naudojimo metu, galima pašalinti savarankiškai. Tai padės sutaupyti laiko ir pinigų, nes nereikės kreiptis į garantinio aptarnavimo skyrių.





Užėję į www.miele.com/service rasite informacijos apie savarankišką sutrikimų šalinimą.

Toliau pateiktos lentelės padės rasti prietaiso veikimo sutrikimo priežastį ir saugiai ją pašalinti.

Problema	Priežastis ir šalinimas
Ekranas yra tamsus.	Pasirinkote nustatymą “Tageszeit” “Anzeige” “Aus”. Išjungus orkaitę, ekranas lieka užtamsintas. ■ Įjungus orkaitę, rodomas pagrindinis meniu. Jeigu norite, kad paros laikas būtų rodomas visada, pasirinkite nustatymą “Tageszeit” “Anzeige” “Ein”.
	Sutriko elektros srovės tiekimas. ■ Patikrinkite, ar orkaitės kištukas įstatytas į maitinimo lizdą. ■ Patikrinkite, ar neišsijungė elektros instaliacijos saugiklis. Kreipkitės į elektros specialistą arba garantinio aptarnavimo skyrių.
Negirdite garsinio signalo.	Garsiniai signalai išjungti arba per tyliai nustatyti. ■ Įjunkite garsinius signalus arba nustatymu “Lautstärke” “Signaltöne” padidinkite garso stiprumą.
Maisto ruošimo skyrius nekaista.	Įjungtas parodomasis režimas. Ekrane galite pasirinkti meniu punktus ir jutiklinius mygtukus, tačiau neveikia maisto ruošimo skyriaus kaitinimas. ■ Pasirinkite nustatymą “Händler” “Messeschaltung” “Aus” ir išjunkite parodomąjį režimą.



Problema	Priežastis ir šalinimas
<p>Nepavyksta atidaryti durelių jutikliu mygtuku .</p>	<p>Pasirinkote nustatymą “Display” “QuickTouch” “Aus”. Todėl nereaguoja jutiklinis mygtukas , kai orkaitė yra išjungta.</p> <ul style="list-style-type: none"> ■ Kai tik įjungsite orkaitę, pradės reaguoti jutikliniai mygtukai. Jeigu norite, kad jutikliniai mygtukai reaguotų net kai garinė orkaitė yra išjungta, naudokite nustatymą “Display” “QuickTouch” “Ein”.
	<p>Orkaitė neprijungta prie maitinimo tinklo.</p> <ul style="list-style-type: none"> ■ Patikrinkite, ar orkaitės kištukas įstatytas į maitinimo lizdą. ■ Patikrinkite, ar neišsijungė elektros instaliacijos saugiklis. Kreipkitės į elektros specialistą arba garantinio aptarnavimo skyrių. ■ Jei turite atidaryti dureles, nes maisto ruošimo skyriuje yra iškeptas maisto produktas, kilstelėkite jas kartu pristatomu atidarikliu. Statykite jį įstrižai pro viršutinį išorinį durelių kraštą, į tarpą tarp valdymo skydelio ir durelių. Galite rankomis suimti dureles iš abiejų pusių ir traukti, kol šios atsidarys.
	<p>Pirolizinis valymas įjungtas.</p> <div style="border: 1px solid gray; padding: 10px; margin: 10px 0;"> <p> Pavojus nusideginti prisilietus prie karštų paviršių! Pirolizinio valymo metu durelės neatsirakins, kol maisto ruošimo skyriaus temperatūra nukris iki 280 °C. Jokiu būdu nebandykite durelių atidaryti kartu pristatomu atidarikliu, kaip buvo aprašyta!</p> </div> <ul style="list-style-type: none"> ■ Palaukite, kol orkaitė atvės. Durelių užraktas išsijungs automatiškai, kai tik maisto ruošimo skyriaus temperatūra nukris žemiau 280 °C.

Ką daryti, jeigu ...

Problema	Priežastis ir šalinimas
Nereaguoja jutikliniai mygtukai.	Pasirinkote nustatymą “Display” “QuickTouch” “Aus”. Jutikliniai mygtukai nereaguoja, nes orkaitė yra išjungta. <ul style="list-style-type: none"> ■ Kai tik įjungsite orkaitę, pradės reaguoti jutikliniai mygtukai. Jeigu norite, kad jutikliniai mygtukai reaguotų net kai garinė orkaitė yra išjungta, naudokite nustatymą “Display” “QuickTouch” “Ein”.
	Orkaitė neprijungta prie maitinimo tinklo. <ul style="list-style-type: none"> ■ Patikrinkite, ar orkaitės kištukas įstatytas į maitinimo lizdą. ■ Patikrinkite, ar neišsijungė elektros instaliacijos saugiklis. Kreipkitės į elektros specialistą arba garantinio aptarnavimo skyrių.
	Prietaiso valdymo sistemoje yra triktis. <ul style="list-style-type: none"> ■ Lieskite įjungimo ir išjungimo mygtuką , kol ekranas išsijungs, o prietaisas iš naujo įsijungs.
Įjungus orkaitę, ekrane rodoma “Zum Entsperren Taste OK 6 Sekunden drücken” .	Įjungtas paleidimo blokatorius  . <ul style="list-style-type: none"> ■ Paleidimo blokatorių galite išjungti vienam kepimo procesui, maž. 6 sekundes palietę jutiklinį mygtuką OK. ■ Jeigu norite visam laikui išjungti paleidimo blokatorių, pasirinkite nustatymą “Sicherheit” “Inbetriebnahmesperre ” “Aus”.
“Netzausfall -Vorgang abgebrochen” rodoma ekrane.	Trumpam buvo sutrikęs elektros tiekimas. Dėl to nutrūko vykdomas kepimo procesas. <ul style="list-style-type: none"> ■ Išjunkite ir vėl įjunkite orkaitę. ■ Kepimo procesą pradėkite iš naujo.
Ekrane rodoma 12:00.	Ilgiau nei 150 val. buvo sutrikęs elektros srovės tiekimas. <ul style="list-style-type: none"> ■ Iš naujo nustatykite paros laiką ir datą.
Ekrane rodoma “Maximale Betriebsdauer erreicht”.	Orkaitė buvo naudojama neįprastai ilgą laiką. Suveikė apsauginis išsijungimas. <ul style="list-style-type: none"> ■ Patvirtinkite mygtuku OK. <p>Orkaitė vėl paruošta naudoti.</p>
Ekrane rodoma  “Fehler F32”.	Neveikia pirolizinio valymo durelių užraktas. <ul style="list-style-type: none"> ■ Išjunkite ir vėl įjunkite orkaitę. Dar kartą įjunkite norimą pirolizinio valymo lygį. ■ Jeigu ir toliau rodomas klaidos kodas, kreipkitės į “Miele” garantinio aptarnavimo skyrių.

Problema	Priežastis ir šalinimas
<p>Ekране rodoma  “Fehler F33”.</p>	<p>Po pirolizinio valymo neatsirakina durelės.</p> <ul style="list-style-type: none"> ■ Išjunkite ir vėl įjunkite orkaitę. ■ Jeigu nepavyksta atidaryti durelių, kreipkitės į “Miele” garantinio aptarnavimo skyrių.
<p>Ekране rodoma “Fehler” ir nežinomas klaidos kodas.</p>	<p>Gedimas, kurio negalite pašalinti patys.</p> <ul style="list-style-type: none"> ■ Kreipkitės į “Miele” garantinio aptarnavimo skyrių.
<p>Pasirinkus kalkių šalinimo programą, ekране rodoma “Diese Funktion steht derzeit nicht zur Verfügung.”</p>	<p>Sugedo išgarinimo sistema.</p> <ul style="list-style-type: none"> ■ Kreipkitės į “Miele” garantinio aptarnavimo skyrių.
<p>Kepimo procese su drėgmės palai- kymo funkcija ne- siurbiamas van- duo.</p>	<p>Įjungtas parodomasis režimas. Ekране galima pasirinkti menu punktus ir jutiklinius mygtukus, tačiau neveikia vandens išgarinimo siurblys.</p> <ul style="list-style-type: none"> ■ Išjunkite parodomąjį režimą “Einstellungen” “Händler” “Messeschaltung” “Aus”.
	<p>Sugedo išgarinimo sistemos siurblys.</p> <ul style="list-style-type: none"> ■ Kreipkitės į “Miele” garantinio aptarnavimo skyrių.
<p>Pasibaigus kepi- mo procesui, to- liau girdisi veiki- mo garsas.</p>	<p>Pasibaigus kepimo procesui, toliau veikia aušinimo ventiliatorius (žr. skyriaus “Nustatymai” poskyrį “Papildomas ventiliatoriaus veikimas”).</p>
<p>Orkaitė išsijungė automatiškai.</p>	<p>Jeigu nevykdomas kepimo procesas arba nenaudojamos jokios kitos funkcijos, taupydama energiją, orkaitė automatiškai išsijungia.</p> <ul style="list-style-type: none"> ■ Vėl įjunkite orkaitę.
<p>Pyragas arba sausainiai neiške- pė per kepimo lentelėje nurodytą laiką.</p>	<p>Pasirinkta temperatūra neatitinka nurodytos recepte.</p> <ul style="list-style-type: none"> ■ Pasirinkite recepte nurodytą temperatūrą.
	<p>Sudedamųjų dalių kiekiai neatitinka nurodytų recepte.</p> <ul style="list-style-type: none"> ■ Patikrinkite, ar nepakeitėte recepto. Įpylus daugiau skysčio arba įdėjus kiaušinių, tešla bus drėgesnė ir jai reikia ilgesnės kepimo trukmės.

Ką daryti, jeigu ...

Problema	Priežastis ir šalinimas
<p>Pyragas arba sausainiai nevienodai apskrunda.</p>	<p>Pasirinkote neteisingą temperatūrą arba ne tą kepimo lygį.</p> <ul style="list-style-type: none"> ■ Kepiniai gali nevienodai apskrusti. Jeigu skirtumas labai didelis, patikrinkite, ar pasirinkote teisingą temperatūrą ir kepimo lygį. <p>Kepimo formos medžiaga arba spalva netinka naudojamam veikimo režimui.</p> <ul style="list-style-type: none"> ■ Veikimo režime „Ober-/Unterhitze“  nerekomenduojama naudoti šviesių arba blizgių kepimo formų. Naudokite matines, tamsias kepimo formas.
<p>Pasibaigus piroliziniam valymui, maisto ruošimo skyriuje liko nešvarumų.</p>	<p>Pirolizinio valymo metu nešvarumai sudeginami, o maisto ruošimo skyriuje lieka tik pelenai.</p> <ul style="list-style-type: none"> ■ Nešvarumus valykite šiltu vandeniu, plovikliu ir švaria kempinėle arba švaria, drėgna mikropluošto šluoste. Jeigu maisto ruošimo skyriuje lieka stambesnių nešvarumų, dar kartą įjunkite pirolizinį valymą, šį kartą pasirinkite ilgesnę trukmę.
<p>Įdedant arba išimant priedus, girdisi tam tikras garsas.</p>	<p>Padėklų laikiklių paviršius yra atsparus piroliziniam valymui, todėl įdedant arba išimant priedus, gali kilti trintis.</p> <ul style="list-style-type: none"> ■ Norėdami sumažinti trintį, ant virtuvės šluostės užlašinkite porą lašelių karščiui atsparaus maistinio aliejaus ir patepkite juo padėklų laikiklius. Darykite tai po kiekvieno pirolizinio valymo.
<p>Netrukus išsijungia maisto ruošimo skyriaus apšvietimas.</p>	<p>Pasirinkote nustatymą „Beleuchtung“ „„Ein“ für 15 Sekunden“.</p> <ul style="list-style-type: none"> ■ Jeigu norite, kad viso kepimo proceso metu būtų įjungtas maisto ruošimo skyriaus apšvietimas, pasirinkite nustatymą „Beleuchtung“ „Ein“.
<p>Maisto ruošimo skyriaus apšvietimas išsijungia arba neįsijungia.</p>	<p>Pasirinkote nustatymą „Beleuchtung“ „Aus“.</p> <ul style="list-style-type: none"> ■ Palieskite jutiklinį mygtuką  ir 15 sekundžių įjunkite maisto ruošimo skyriaus apšvietimą. ■ Galite pasirinkti nustatymą „Beleuchtung“ „Ein“ arba „„Ein“ für 15 Sekunden“. <p>Sugedo maisto ruošimo skyriaus apšvietimo sistema.</p> <ul style="list-style-type: none"> ■ Kreipkitės į „Miele“ garantinio aptarnavimo skyrių.

Užėję į www.miele.com/service rasite informacijos apie savarankišką sutrikimų šalinimą, taip pat apie atsargines “Miele” dalis.

Sutrikus prietaiso veikimui, susisiekite

Jeigu sutrikimų nepavyksta pašalinti savarankiškai, informuokite jums prietaisą pardavusį pardavėją arba kreipkitės į “Miele” garantinio aptarnavimo skyrių.

Su “Miele” garantinio aptarnavimo skyriumi galima susisiekti adresu www.miele.lt/service.

“Miele” garantinio aptarnavimo skyriaus kontaktinė informacija nurodyta šios naudojimo instrukcijos pabaigoje.

Garantinio aptarnavimo skyriui turėsite nurodyti modelio pavadinimą ir gamyklinį numerį (Gam. / SN / Nr.). Visi šie duomenys nurodyti specifikacijų lentelėje.

Daugiau informacijos rasite specifikacijų lentelėje, kurią rasite ant priekinio rėmo, atidarę prietaiso dureles.

Garantija

Garantinis laikotarpis yra 2 metai.

Daugiau informacijos nurodyta pridėtoje garantinio aptarnavimo sąlygose.

Įrengimas

Montavimo matmenys

Matmenys nurodyti milimetrais.

Montavimas į ūkinę spintą arba po stalviršiu.

Jeigu prietaisą ketinate montuoti po kaitlente, atsižvelkite į kaitlentės montavimo nurodymus ir montavimo aukštį.

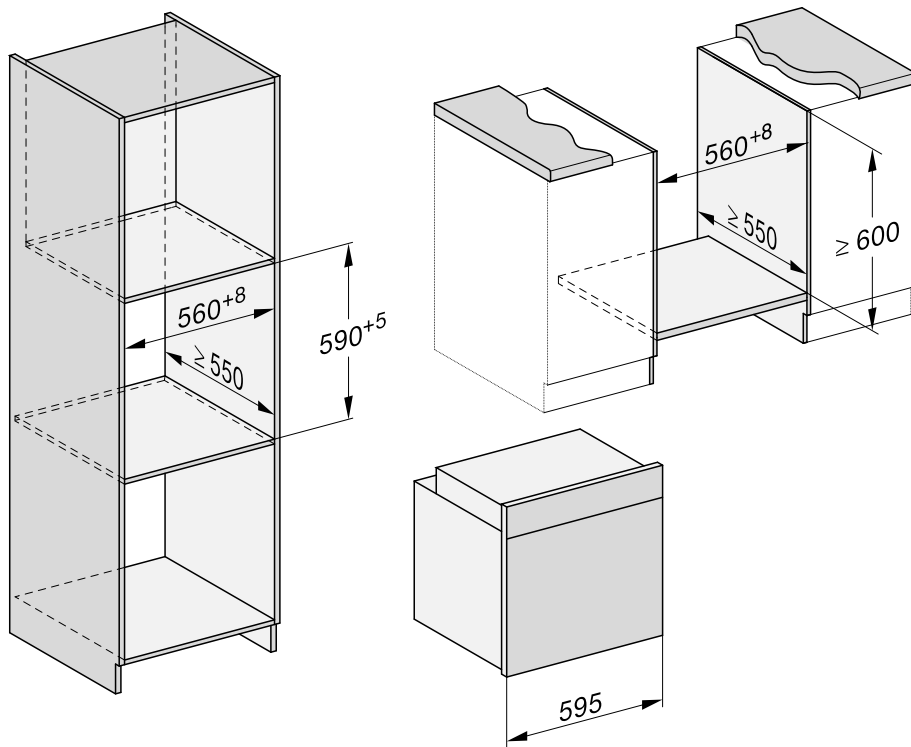

Vaizdas iš šono

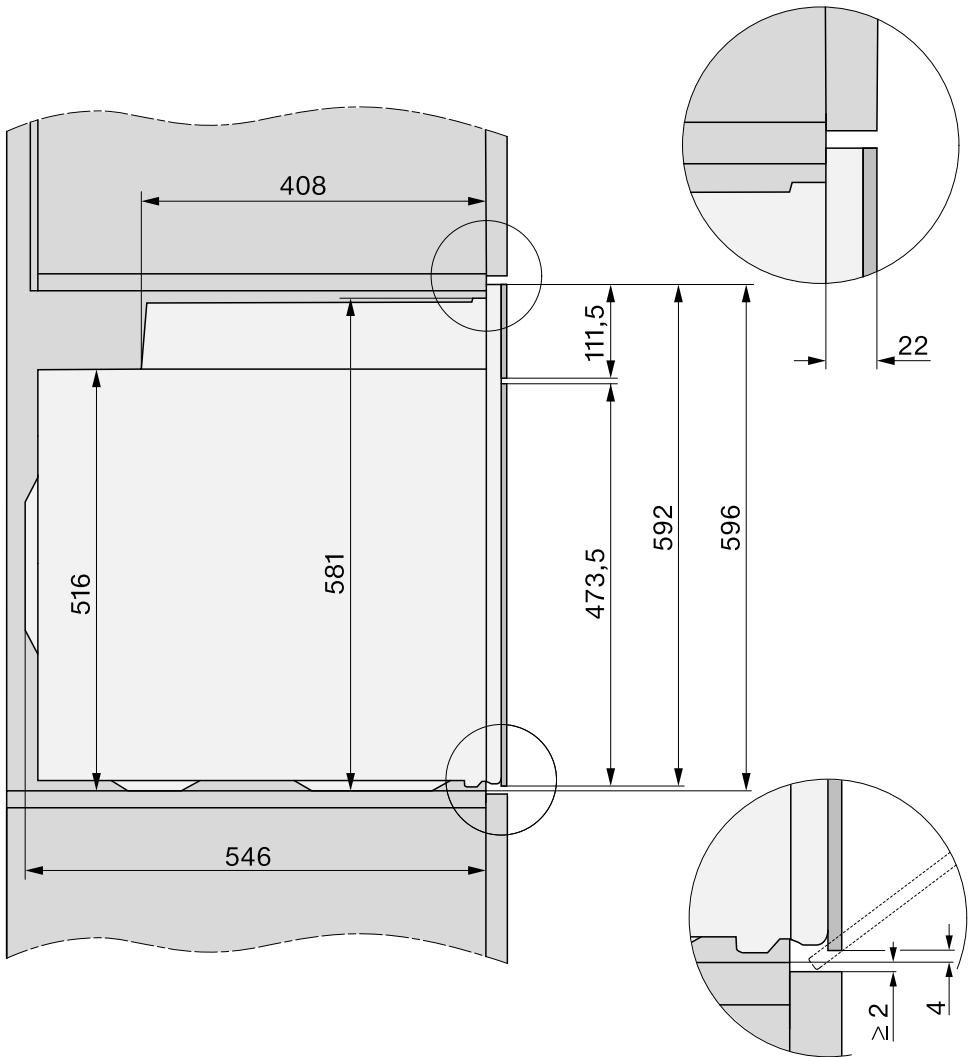

Įrengimas

Jungtys ir vėdinimas

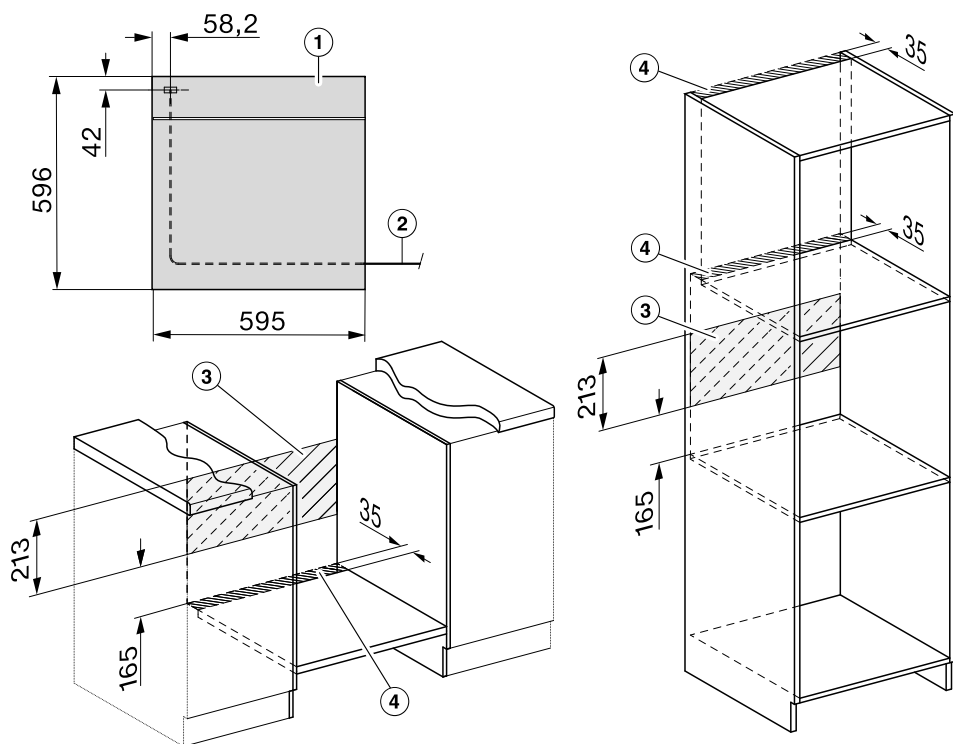

- ① Vaizdas iš priekio
- ② Jungimo į tinklą linija, ilgis – 1500 mm
- ③ Šioje srityje nėra jungties
- ④ Vėdinimo išpjova min. 150 cm²

Orkaitės įmontavimas

Kad būtų užtikrintas saugus veikimas, naudokite tik įmontuotą orkaitę.

Pasirūpinkite tinkamu aušinimo oro padavimu į prietaisą. Be to, aušinimui skirtas oras neturėtų pernelyg sušilti nuo kitų šilumos šaltinių (pvz., kietojo kuro krosnies).

Montuodami prietaisą:

Įsitikinkite, kad pagrindas, ant kurio statysite orkaitę, nesiliečia prie sienos.

Ant įmontavimo spintos šoninių sienelių netvirtinkite jokių šilumos izoliacinių juostelių.

- Prijunkite orkaitę prie elektros tinklo.

Neškite prietaisą suėmę už korpuso šonuose įleistų rankenėlių. Prieš įmontuojant prietaisą, rekomenduojama išimti jo dureles bei priedus. Orkaitė bus lengvesnė, ją bus paprasčiau įstatyti į montavimo spintą.

- Jeigu norite išimti dureles, komplekte esantį atidariklį įstatykite durelių viršuje, centre ir jas kilstelėkite arba suminkite dureles iš abiejų pusių ir kilstelėkite, kol šios atsidarys.
- Išimkite dureles (žr. skyriaus “Valymas ir priežiūra” poskyrį “Durelių išėmimas”), taip pat išimkite iš orkaitės visus priedus.
- Įstatykite orkaitę į montavimo spintą ir išlygiuokite.
- Atnaujinkite srovės tiekimą į elektros lizdą.

- Jeigu prieš tai neišmontavote durelių, palieskite jutiklinį mygtuką  ir jas atidarykite.

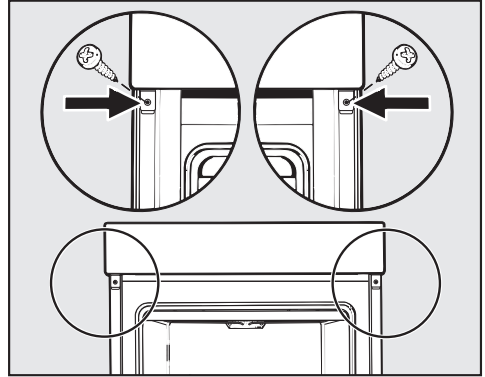

- Komplekte esančiais varžtais pritvirtinkite orkaitę prie spintos šoninių sienelių.
- Vėl atgal įstatykite dureles (žr. skyrių “Valymas ir priežiūra”, poskyrį “Durelių montavimas”).

Elektros jungtis



Pavojus susižeisti!

Dėl netinkamai atliktų montavimo, techninės priežiūros arba remonto darbų naudotojui gali kilti pavojų, už kuriuos “Miele” neatsako.

Prietaisą prijungti prie elektros tinklo gali tik kvalifikuotas elektrikas, kuris yra susipažinęs su šalyje galiojančiomis ir papildomomis vietos elektros tiekimo įmonių taisyklėmis ir jų laikosi.

Jungti galima tik prie pagal VDE 0100 įrengtos elektros sistemos.

Rekomenduojama **jungimui naudoti kištukinį lizdą** (pagal VDE 0701), taip palengvinsite technikui darbą jeigu reikėtų atjungti prietaisą.

Jei naudotojas negali pasiekti maitinimo lizdo arba yra numatyta **fiksuotoji jungtis**, kiekvienas elektros instaliacijos polių turi turėti skiriamąjį įtaisą.

Skiriamuoju įtaisu laikomi jungikliai, kurių kontaktų tarpelis yra bent 3 mm. Jiems priskiriami jungtuvai, saugikliai ir kontaktoriai (EN 60335).

Jungimui reikalingus duomenis rasite specifikacijų lentelėje maisto ruošimos skyriaus priekinėje pusėje. Duomenys turi sutapti su Jūsų tinklo duomenimis.

Jeigu turite klausimų ir ketinate kreiptis į “Miele”, visada nurodykite:

- Modelio pavadinimą.
- Gamyklinį numerį.
- Jungimo duomenis (tinklo įtampa / dažnis / maks. jungties galia).

Atliekant jungties pakeitimus arba keičiant maitinimo laidą, būtina naudoti tinkamo skerspjūvio H 05 VV-F maitinimo laidą, kurį galima įsigyti iš gamintojo arba garantinio aptarnavimo skyriuje.

Galimas epizodinis arba nepertraukiamas eksploatavimas naudojant autonominę arba tinklo sinchroninę elektros tiekimo sistemą (pavyzdžiui, autonomniais elektros tinklais, rezervinėmis sistemomis). Eksploatavimo sąlyga – elektros tiekimo sistema turi atitikti EN 50160 arba panašių standartų nustatytąsias vertes.

Namų elektros instaliacijos sistemoje ir šiame “Miele” produkte numatytų saugos priemonių funkcijos ir veikimo principas turi būti užtikrinami veikiant autonominiu ir ne tinklo sinchroniniu režimu arba pakeisti lygiavertėmis įrengimo priemonėmis. Kaip, pavyzdžiui, aprašyta naujausiose VDE-AR-E 2510-2 taikymo taisyklėse.

Orkaitė

Orkaitė pristatoma su 3 gyslų jungimo kabeliu ir kištuku, kuris paruoštas jungti prie 230 V, 50 Hz kintamosios srovės.

Naudojamas 16 A saugiklis. Prietaisą prijungti galima tik prie tvarkingai įrengto maitinimo lizdo su apsauginiu kontaktu.

Didžiausia prijungimo apkrova nurodyta specifikacijų lentelėje.

Sviestinė tešla

Pyragai / kepiniai (priedai)		[°C]		5	[min]	CF
Keksai (1 padėklas)		150–160	–	2	25–35	–
Keksai (2 padėklai)		150–160	–	1+3	30–40 ³	–
Maži pyragaičiai * (1 padėklas)		150	–	2	30–40	–
		160 ²	–	3	20–30	–
Maži pyragaičiai * (2 padėklai)		150 ²	–	1+3	25–35	–
Smėlio pyragas (kepimo ir kepinimo grotelės, stačiakampė kepimo forma, 30 cm) ¹		150–160	–	2	60–70	–
		155–165 ²	–	2	60–70	✓
Marmurinis ir (arba) riešutinis keksas (kepimo ir kepinimo grotelės, stačiakampė kepimo forma, 30 cm) ¹		150–160	–	2	60–70	–
		150–160	–	2	60–70	–
Marmurinis ir (arba) riešutinis keksas (kepimo ir kepinimo grotelės, žiedo formos / “boba” kepimo forma, Ø 26 cm) ¹		150–160	✓	2	55–65	–
		150–160	✓	2	60–70	–
Vaisinis pyragas (1 padėklas)		150–160	–	2	40–50	✓
		155–165	–	1	40–50	✓
Vaisinis pyragas (kepimo ir kepinimo grotelės, išardoma forma, Ø 26 cm) ¹		150–160	✓	2	55–65	✓
		165–175 ²	–	2	50–60	✓
Torto pagrindas (kepimo ir kepinimo grotelės, biskvito forma, Ø 28 cm) ¹		150–160	–	2	25–35	–
		170–180 ²	–	2	15–25	–

Veikimo režimas, Temperatūra, “Booster”, 5 Kepimo lygis Kepimo trukmė, CF traškumo funkcija, “Heißluft plus”, “Ober-/Unterhitze”, ✓ įj.,– išj.

* Nustatymai galioja ir nuostatoms pagal EN 60350-1.

- 1 Naudokite matinę arba tamsią kepimo formą, pastatykite ją grotelių viduryje.
- 2 Pirmiausia įkaitinkite maisto ruošimo skyrių, tada įdėkite kepamą patiekalą.
- 3 Padėklus išimkite skirtingu laiku, kai kepamas patiekalas jau pakankamai apskrudęs, tačiau dar nesibaigus nustatytai kepimo trukmei.

Kepimo lentelės

Minkoma tešla

Pyragai / kepiniai (priedai)		[°C]		5	[min]	CF
Sausainiai (1 padėklas)		140–150	–	2	25–35	–
		150–160	–	2	25–35	–
Sausainiai (2 padėklai)		140–150	–	1+3	25–35 ³	–
Trapios tešlos kepiniai * (1 padėklas)		140	–	2	35–45	–
		160 ²	–	3	25–35	–
Trapios tešlos kepiniai * (2 padėklai)		140	–	1+3	40–50 ³	–
Torto pagrindas (kepimo ir kepinimo grotelės, biskvito forma, Ø 28 cm) ¹		150–160	✓	2	35–45	–
		170–180 ²	✓	2	20–30	–
Sūrio pyragas (kepimo ir kepinimo grotelės, išardoma forma, Ø 26 cm) ¹		170–180	–	2	80–90	–
		160–170	–	2	80–90	–
Obuolių pyragas (grotelės, išardoma kepimo forma), Ø 20 cm)*		160	–	2	90–100	–
		180	–	1	85–95	–
Obuolių pyragas, uždaras (kepimo ir kepinimo grotelės, išardoma forma, Ø 26 cm) ¹		180–190 ²	–	2	60–70	✓
		160–170	–	2	60–70	✓
Vaisinis pyragas su baltymų kremu (kepimo ir kepinimo grotelės, išardoma forma, Ø 26 cm) ¹		170–180	–	2	60–70	–
		150–160	–	2	55–65	–
Vaisinis pyragas su baltymų kremu (1 padėklas)		170–180	–	2	50–60	✓
		160–170	–	2	45–55	✓
Apkepas, saldus (1 padėklas)		210–220 ²	✓	1	45–55	✓
		190–200	–	2	40–50	✓

Veikimo režimas, Temperatūra, “Booster”, 5 Kepimo lygis, Kepimo trukmė, CF traškumo funkcija, “Heißluft plus”, “Eco-Heißluft”, “Ober-/Unterhitze”, “Intensivbacken”, ✓ jį., – išj.























* Nustatymai galioja ir nuostatoms pagal EN 60350-1.









1 Naudokite matinę arba tamsią kepimo formą, pastatykite ją grotelių viduryje.

2 Pirmiausia įkaitinkite maisto ruošimo skyrių, tada įdėkite kepamą patiekalą.

3 Padėklus išimkite skirtingu laiku, kai kepamas patiekalas jau pakankamai apskrudęs, tačiau dar nesibaigus nustatytai kepimo trukmei.

Mielinė tešla

Pyragai / kepiniai (priedai)		 [°C]		 ⁵	 [min]	CF
Boba (kepimo ir kepinimo grotelės, “Bobos” kepimo forma, Ø 24 cm) ¹		150–160	–	2	50–60	–
		160–170	–	2	50–60	–
Vokiškas štolenas (1 padėklas)		150–160	–	2	55–65	–
		160–170	✓	2	55–65	–
Trupininis pyragas su / be vaisių (1 padėklas)		160–170	–	2	35–45	✓
		170–180	–	3	45–55	✓
Vaisinis pyragas (1 padėklas)		160–170	✓	2	45–55	✓
		170–180	✓	3	45–55	✓
Pyragaičiai su obuoliais / bandelės su razinomis (1 padėklas)		160–170	✓	2	25–35	–
Pyragaičiai su obuoliais / bandelės su razinomis (2 padėklai)		160–170	✓	1+3	30–40 ⁴	–
Baltasis pyragas (padinis kepinys) (1 kepimo padėklas)		190–200	✓	2	30–40 ⁵	–
		190–200	–	2	30–40	–
Baltasis pyragas (kepimo ir kepinimo grotelės, stačiakampė kepimo forma, 30 cm) ¹		180–190	✓	2	45–55	–
		190–200 ²	✓	2	55–65 ⁶	✓ ⁷
Viso grūdo duona (kepimo ir kepinimo grotelės, stačiakampė kepimo forma, 30 cm) ¹		180–190	✓	2	55–65	–
		200–210 ²	✓	2	55–65 ⁶	✓ ⁷
Mielinės tešlos kildinimas (kepimo ir kepinimo grotelės)		30–35	–	– ³	–	–

 Veikimo režimas,  Temperatūra,  “Booster”, ⁵ Kepimo lygis,  Kepimo trukmė, CF traškumo funkcija,  “Heißluft plus”,  “Ober-/Unterhitze”,  “Klimagaren + Heißluft plus”,  “Klimagaren + Ober-/Unterhitze”, ✓ jį., – išj.

- 1 Naudokite matinę arba tamsią kepimo formą, pastatykite ją grotelių viduryje.
- 2 Pirmiausia įkaitinkite maisto ruošimo skyrių, tada įdėkite kepamą patiekalą.
- 3 Padėkite groteles ant orkaitės pagrindo ir pastatykite ant jų kepimo indą. Atsižvelgiant į kepimo indo dydį, galite išimti padėklų laikiklius.
- 4 Padėklus išimkite skirtingu laiku, kai kepamas patiekalas jau pakankamai apskrudęs, tačiau dar nesibaigus nustatytai kepimo trukmei.
- 5 Kepimo pradžioje vieną kartą paleiskite garų tiekimą.
- 6 Kepimo pradžioje du kartus paleiskite garus.
- 7 Praėjus 15 minučių nuo kepimo pradžios, įjunkite traškumo funkciją.

Kepimo lentelės

Varškės ir aliejaus tešla

Pyragiai / kepiniai (priedai)		[°C]		5/1	[min]	CF
Vaisinis pyragas (1 padėklas)		160–170	✓	2	45–55	✓
		170–180	✓	3	45–55	✓
Pyragaičiai su obuoliais / bandelės su razinomis (1 padėklas)		160–170	–	3	25–35	✓
Pyragaičiai su obuoliais / bandelės su razinomis (2 padėklai)		150–160	✓	1+3	25–35 ¹	✓

Veikimo režimas, Temperatūra, “Booster”, 5/1 Kepimo lygis Kepimo trukmė, CF traškumo funkcija, “Heißluft plus”, Ober-/Unterhitze, ✓ įj.,– išj.

¹ Padėklus išimkite skirtingu laiku, kai kepamas patiekalas jau pakankamai apskrūdęs, tačiau dar nesibaigus nustatytai kepimo trukmei.

Biskvitinė tešla

Pyragiai / kepiniai (priedai)		[°C]		5/1	[min]	CF
Torto pagrindas (iš 2 kiaušinių), (kepimo ir kepinimo grotelės, išardoma forma, Ø 26 cm) ¹		160–170 ²	–	2	15–25	–
Torto pagrindas (iš 4–6 kiaušinių) (kepimo ir kepinimo grotelės, išardoma forma, Ø 26 cm) ¹		150–160 ²	–	2	30–40	–
Trupintas biskvitas * (kepimo ir kepinimo grotelės, išardoma forma, Ø 26 cm) ¹		180	–	2	25–35	–
		150–170 ²	–	2	25–45	–
Biskvitinis plokštainis (1 padėklas)		180–190 ²	✓	1	15–25	–

Veikimo režimas, Temperatūra, “Booster”, 5/1 Kepimo lygis Kepimo trukmė, CF traškumo funkcija, “Ober-/Unterhitze”, Heißluft plus, ✓ įj.,– išj.

* Nustatymai galioja ir nuostatoms pagal EN 60350-1.

¹ Naudokite matinę arba tamsią kepimo formą, pastatykite ją grotelių viduryje.

² Pirmiausia įkaitinkite maisto ruošimo skyrių, tada įdėkite kepamą patiekalą.

Plikyta tešla, sluoksniuota tešla, kepiniai iš kiaušinių baltymų

Pyragai / kepiniai (priedai)		[°C]		5 1	[min]	CF
Plikyti pyragaičiai su kremu (1 padėklas)		160–170	–	2	30–40	✓
		160–170	–	2	25–35 ¹	✓ ²
Sluoksniuotos tešlos pyragėliai (1 padėklas)		180–190	–	2	20–30	–
Sluoksniuotos tešlos pyragėliai (2 padėklai)		180–190	–	1+3	20–30 ³	–
Migdoliniai pyragaičiai (1 padėklas)		120–130	–	2	25–50	✓
Migdoliniai pyragaičiai (2 padėklai)		120–130	–	1+3	25–50 ³	✓
Orinukai / bezė (1 padėklas, 6 vnt. po Ø 6 cm)		80–100	–	2	120–150	✓
Orinukai / bezė (2 padėklai, 6 vnt. po Ø 6 cm)		80–100	–	1+3	150–180	✓

Veikimo režimas, Temperatūra, “Booster”, 5
1 Kepimo lygis Kepimo trukmė, CF traškumo funkcija, “Heißluft plus”, Klimagaren + Heißluft plus, ✓ jį.,– išj.

- 1 Praėjus 8 min nuo kepimo pradžios, vieną kartą paleiskite garų tiekimą.
- 2 Praėjus 15 minučių nuo kepimo pradžios, įjunkite traškumo funkciją.
- 3 Padėklus išimkite skirtingu laiku, kai kepamas patiekalas jau pakankamai apskrudęs, tačiau dar nesibaigus nustatytai kepimo trukmei.

Kepimo lentelės

Pikantiški patiekalai

Kepamas patiekalas (priedai)		[°C]		5	[min]	CF
Apkepas, pikantiškas (1 padėklas)		220–230 ¹	✓	1	30–40	✓
		180–190	–	1	45–55	✓
Svogūnų pyragas (1 padėklas)		180–190 ¹	✓	2	25–35	✓
		170–180	–	2	30–40	✓
Pica, mielinės tešlos (1 padėklas)		170–180	✓	2	25–35	✓
		210–220 ¹	–	2	20–30	✓
Pica, varškės ir aliejaus tešlos (1 padėklas)		170–180	✓	2	25–35	✓
		190–200 ¹	✓	3	25–35	✓
Šaldyta pica, pusgaminis (grotelės)		200–210	–	2	20–25	–
Skrebutis * (grotelės)		300	–	3	5–8	–
Užkepti / skrudinti patiekalai (pvz., skrebutis) (kepimo ir kepinimo grotelės ant universalus padėklo)		275 ²	–	3	3–6	–
Ant grotelių kepintos daržovės (kepimo ir kepinimo grotelės ant universalus padėklo)		275 ²	–	4	5–10 ³	✓
		250 ²	–	3	5–10 ³	✓
Ratatulis (prancūziškas troškinytis) (1 universalusis padėklas)		180–190	–	2	40–60	–

Veikimo režimas, Temperatūra, “Booster”, 5 Kepimo lygis, Kepimo trukmė, CF Traškumo funkcija, “Ober-/Unterhitze”, “Intensivbacken”, “Heißluft plus”, “Eco-Heißluft”, “Grill groß”, “Umluftgrill”, ✓ jį., – išj.

* Nustatymai galioja ir nuostatoms pagal EN 60350-1.











1 Pirmiausia įkaitinkite maisto ruošimo skyrių, tada įdėkite kepamą patiekalą.

2 5 minutes kaitinkite maisto ruošimo skyrių, tada įdėkite kepamą patiekalą.

3 Praėjus pusei kepimo laiko, patiekalą apverskite.

Jautiena

Kepamas patiekalas (priedai)		 [°C]		 5	 [min]	 [°C]
Troškintas jautienos kepsnys, apie 1 kg (keptuvas su dangčiu)	 ²	150–160 ³	✓	2	120–130 ⁶	–
	 ²	170–180 ³	✓	2	120–130 ⁶	–
	 ²	180–190	–	2	160–180 ⁷	–
Jautienos išpjova, apie 1 kg (universalusis padėklas)	 ²	180–190 ³	✓	2	25–60	45–75
Jautienos išpjova, “angliška”, apie 1 kg ¹⁾	 ²	80–85 ⁴	–	2	70–80	45–48
Jautienos išpjova, “vidutiniškai iškeptas”, apie 1 kg ¹⁾	 ²	90–95 ⁴	–	2	80–90	54–57
Jautienos išpjova, “gerai iškeptas”, apie 1 kg ¹⁾	 ²	95–100 ⁴	–	2	110–130	63–66
Jautienos pjausnys, apie 1 kg (universalusis padėklas)	 ²	180–190 ³	✓	2	35–65	45–75
Jautienos pjausnys “angliška”, apie 1 kg ¹⁾	 ²	80–85 ⁴	–	2	80–90	45–48
Jautienos pjausnys “vidutiniškai iškeptas”, apie 1 kg ¹⁾	 ²	90–95 ⁴	–	2	110–120	54–57
Jautienos pjausnys “gerai iškeptas”, apie 1 kg ¹⁾	 ²	95–100 ⁴	–	2	130–140	63–66
Mėsainis, maltinukai ^{*,1)}	 ²	300 ⁵	–	4	15–25 ⁸	–















 Veikimo režimas,  Temperatūra,  “Booster”,  5 Kepimo lygis,  Kepimo trukmė,  Šerdis temperatūra,  “Bratautomatik”,  “Ober-/Unterhitze”,  “Eco-Heißluft”,  “Grill groß”, ✓ įjungti, – išjungti









* Nustatymai galioja ir nuostatoms pagal EN 60350-1.

- 1 Naudokite kepimo ir kepinimo groteles bei universalųjį padėklą.
- 2 Prieš tai mėsą apkepinkite keptuvėje.
- 3 Pirmiausia įkaitinkite maisto ruošimo skyrių, tada įdėkite kepamą patiekalą.
- 4 15 minučių kaitinkite maisto ruošimo skyrių, nustatę 120 °C temperatūrą. Įdėję patiekalą, sumažinkite temperatūrą.
- 5 5 minutes kaitinkite maisto ruošimo skyrių, tada įdėkite kepamą patiekalą.
- 6 Iš pradžių kepkite uždengę dangčiu. Praėjus 90 minučių, nuimkite dangtį ir įpilkite apie 0,5 l skysčio.
- 7 Iš pradžių kepkite uždengę dangčiu. Praėjus 100 minučių, nuimkite dangtį ir įpilkite apie 0,5 l skysčio.
- 8 Praėjus pusei kepimo laiko, patiekalą apverskite.

Kepimo lentelės



















Veršiena











Kepamas patiekalas (priedai)		 Temperatūra [°C]	 “Booster”	 Kepimo lygis	 Kepimo trukmė [min]	 Šerdies temperatūra [°C]
Troškintas veršienos kepsnys, apie 1,5 kg (keptuvas su dangčiu)	 ²	160–170 ³	✓	2	120–130 ⁵	–
	 ²	170–180 ³	✓	2	120–130 ⁵	–
Veršienos išpjova, apie 1 kg (universalusis padėklas)	 ²	160–170 ³	✓	2	30–60	45–75
Veršienos išpjova “rose”, apie 1 kg ¹⁾	 ²	80–85 ⁴	–	2	50–60	45–48
Veršienos išpjova “vidutiniškai iškepta”, apie 1 kg ¹⁾	 ²	90–95 ⁴	–	2	80–90	54–57
Veršienos išpjova “gerai iškepta”, apie 1 kg ¹⁾	 ²	95–100 ⁴	–	2	90–100	63–66
Veršienos nugarinė “rose”, apie 1 kg ¹⁾	 ²	80–85 ⁴	–	2	80–90	45–48
Veršienos nugarinė “vidutiniškai iškepta”, apie 1 kg ¹⁾	 ²	90–95 ⁴	–	2	100–130	54–57
Veršienos nugarinė “gerai iškepta”, apie 1 kg ¹⁾	 ²	95–100 ⁴	–	2	130–140	63–66

 Veikimo režimas,  Temperatūra,  “Booster”,  Kepimo lygis,  Kepimo trukmė,  Šerdies temperatūra,  “Bratautomatik”,  “Ober-/Unterhitze”, ✓ įjungti, – išjungti

- 1 Naudokite kepimo ir kepinimo groteles bei universalųjį padėklą.
- 2 Prieš tai mėsą apkepinkite keptuvėje.
- 3 Pirmiausia įkaitinkite maisto ruošimo skyrių, tada įdėkite kepamą patiekalą.
- 4 15 minučių kaitinkite maisto ruošimo skyrių, nustatę 120 °C temperatūrą. Įdėję patiekalą, sumažinkite temperatūrą.
- 5 Iš pradžių kepkite uždengę dangčiu. Praėjus 90 minučių, nuimkite dangtį ir įpilkite apie 0,5 l skysčio.

Kiauliena

Kepamas patiekalas (priedai)		 [°C]		 ⁵	 [min]	 [°C]
Kiaulienos kepsnys / sprandinės kepsnys, apie 1 kg (keptuvas su dangčiu)		160–170	✓	2	130–140 ⁶	80–90
		170–180	✓	2	130–140 ⁶	80–90
Kiaulienos kepsnys su odele, apie 2 kg (keptuvas)		180–190	✓	2	130–150 ^{7,8,9}	80–90
		190–200	✓	2	130–150 ^{8,9}	80–90
Kiaulienos išpjova, apie 350 g ¹⁾	 ²⁾	90–100 ⁴⁾	–	2	70–90	63–69
Kumpio kepsnys, apie 1,5 kg (keptuvas su dangčiu)		160–170	–	2	130–160 ¹⁰⁾	80–90
Kaselio kepsnys, apie 1 kg (universalusis padėklas)		150–160	✓	2	50–60 ⁷⁾	63–68
Kaselio kepsnys, apie 1 kg ¹⁾	 ²⁾	95–105 ⁴⁾	–	2	140–160	63–66
Maltos mėsos kepsnys, apie 1 kg (universalusis padėklas)		170–180	✓	2	60–70 ⁸⁾	80–85
		190–200	✓	2	70–80 ⁸⁾	80–85
Pusryčių šoninė ¹⁾	 ³⁾	300 ⁵⁾	–	4	3–5	–
Kepimo dešra ¹⁾	 ³⁾	220 ⁵⁾	–	3	8–15 ¹¹⁾	–

 Veikimo režimas,  Temperatūra,  “Booster”, ⁵ Kepimo lygis,  Kepimo trukmė,  Šerdis temperatūra,  “Bratautomatik”,  “Ober-/Unterhitze”,  “Klimagaren + Heißluft plus”,  “Eco-Heißluft”,  “Grill groß”, ✓ įjungti, – išjungti

1 Naudokite kepimo ir kepinimo groteles bei universalųjį padėklą.

2 Prieš tai mėsą apkepinkite keptuvėje.

3 Įjunkite traškumo funkciją.

4 15 minučių kaitinkite maisto ruošimo skyrių, nustatę 120 °C temperatūrą. Įdėję patiekalą, sumažinkite temperatūrą.

5 5 minutes kaitinkite maisto ruošimo skyrių, tada įdėkite kepamą patiekalą.

6 Iš pradžių kepkite uždengę dangčiu. Praėjus 60 minučių, nuimkite dangtį ir įpilkite apie 0,5 l skysčio.

7 Pasibaigus įkaitinimo fazei, viso kepimo proceso metu rankiniu būdu paleiskite 3 garų srautus.

8 Praėjus pusei kepimo laiko, įpilkite apie 0,5 l skysčio.

9 Praėjus valandai nuo troškinimo pradžios įjunkite traškumo funkciją.

10 Iš pradžių kepkite uždengę dangčiu. Praėjus 100 minučių, nuimkite dangtį ir įpilkite apie 0,5 l skysčio.

11 Praėjus pusei kepimo laiko, patiekalą apverskite.

Kepimo lentelės

Ėrienos, žvėrienos patiekalai

Kepamas patiekalas (priedai)		[°C]		5 1	[min]	[°C]
Ėrienos kumpis su kaulu, apie 1,5 kg (keptuvas su dangčiu)		170–180	–	2	100–120 ⁴	64–82
Ėrienos nugarinė be kaulo (universalusis padėklas)	¹	180–190 ²	✓	2	10–20	53–80
Ėrienos nugarinė be kaulo (kepimo ir kepimo grotelės bei universalusis padėklas)	¹	95–105 ³	–	2	40–60	54–66
Stirienos nugarinė be kaulo (universalusis padėklas)	¹	160–170 ²	–	2	70–90	60–81
Elnienos nugarinė be kaulo (universalusis padėklas)	¹	140–150 ²	–	2	25–35	60–81
Šernienos kumpis be kaulo, apie 1 kg (keptuvas su dangčiu)	¹	170–180	–	2	100–120 ⁴	80–90

Veikimo režimas, Temperatūra, “Booster”, 5
1 Kepimo lygis, Kepimo trukmė, Šerdis temperatūra, “Ober-/Unterhitze”, ✓ įjungti, – išjungti

- 1 Prieš tai mėsą apkepinkite keptuvėje.
- 2 Pirmiausia įkaitinkite maisto ruošimo skyrių, tada įdėkite kepamą patiekalą.
- 3 15 minučių kaitinkite maisto ruošimo skyrių, nustatę 120 °C temperatūrą. Įdėję patiekalą, sumažinkite temperatūrą.
- 4 Iš pradžių kepkite uždengę dangčiu. Praėjus 50 minučių, nuimkite dangtį ir įpilkite apie 0,5 l skysčio.

Paukštiena, žuvis

Kepamas patiekalas (priedai)		[°C]		5	[min]	[°C]
Paukštiena, 0,8–1,5 kg (universalusis padėklas)		170–180	✓	2	55–65	85–90
Viščiukas, apie 1,2 kg (kepimo ir kepimo grotelės ant universalusio padėklo)		180–190 ¹	–	2	60–70 ³	85–90
Paukštiena, apie 2 kg (keptuvas)		180–190	✓	2	100–120 ⁴	85–90
		190–200	✓	3	100–120 ⁴	85–90
Paukštiena, apie 4 kg (keptuvas)		160–170	✓	2	180–200 ⁵	90–95
		180–190	✓	2	180–200 ⁵	90–95
Žuvis, 200–300 g (pvz., upėtakiai) (universalusis padėklas)		210–220 ²	–	2	15–25 ⁶	75–80
Žuvis, 1–1,5 kg (pvz., lašišiniai upėtakiai) (universalusis padėklas)		210–220 ²	–	2	30–40 ⁶	75–80
Žuvies filė aliuminio plėvelėje, 200–300 g (universalusis padėklas)		200–210	–	2	25–30	75–80

Veikimo režimas, Temperatūra, “Booster”, 5 Kepimo lygis, Kepimo trukmė, Šerdies temperatūra, “Bratautomatik”, “Umluftgrill”, “Ober-/Unterhitze”, “Klimagaren + Ober-/Unterhitze”, “Eco-Heißluft”, ✓ įjungti, – išjungti

- 1 5 minutes kaitinkite maisto ruošimo skyrių, tada įdėkite kepamą patiekalą.
- 2 Pirmiausia įkaitinkite maisto ruošimo skyrių, tada įdėkite kepamą patiekalą.
- 3 Praėjus pusei kepimo laiko, patiekalą apverskite.
- 4 Kepimo pradžioje įpilkite apie 0,25 l skysčio.
- 5 Po pusės valandos įpilkite apie 0,5 l skysčio.
- 6 Praėjus 5 min nuo kepimo pradžios, paleiskite 1 garų srauto tiekimą.

Duomenys patikrą vykdantiems institutams

Bandomieji patiekalai pagal EN 60350-1

Bandomieji patiekalai (priedai)		[°C]		⁵ ₁	[min]	CF
Maži pyragaičiai (1 padėklas ¹)		150	-	2	30–40	-
		160 ⁴	-	3	20–30	-
Maži pyragaičiai (2 kepimo padėklai ¹)		150 ⁴	-	1+3	25–35	-
Trapios tešlos kepiniai (1 padėklas ¹)		140	-	2	35–45	-
		160 ⁴	-	3	25–35	-
Trapios tešlos kepiniai (2 kepimo padėklai ¹)		140	-	1+3	40–50 ⁶	-
Obuolių pyragas (grotelės ¹ , išardoma kepimo forma ² , Ø 20 cm)		160	-	2	90–100	-
		180	-	1	85–95	-
Trupintas biskvitas (grotelės ¹ , išardoma kepimo forma ² , Ø 26 cm)		180	-	2	25–35	-
	³	150–170 ⁴	-	2	25–45	-
Skrebutis (grotelės ¹)		300	-	3	5–8	-
Mėsainis (grotelės ¹ , universalus padėklas ¹)		300 ⁵	-	4	15–25 ⁷	-

Veikimo režimas, Temperatūra, “Booster” lygis, ⁵₁ kepimo lygis, Kepimo trukmė, CF traškumo funkcija, “Heißluft plus”, “Ober-/Unterhitze”, “Grill groß”, ✓ jį, – išj.

¹ Naudokite tik originalius “Miele” priedus.

² Naudokite matinę, tamsią kepimo formą.
Pastatykite formą ant grotelių.

³ Pasirinkite žemesnę temperatūrą ir po kurio laiko patikrinkite kepamą patiekalą.

⁴ Pirmiausia įkaitinkite maisto ruošimo skyrių, tada įdėkite maisto produktą.

⁵ 5 minutes kaitinkite maisto ruošimo skyrių, tada įdėkite kepamą patiekalą.

⁶ Padėklus išimkite skirtingu laiku, kai kepamas patiekalas jau pakankamai apskrūdęs, dar nesibaigus nustatytai kepimo trukmei.

⁷ Praėjus pusei kepimo laiko, kepamą patiekalą apverskite.

Energijos vartojimo efektyvumo klasė

Energijos vartojimo efektyvumo klasė nustatoma pagal EN 60350-1.

Energijos vartojimo efektyvumo klasė: A+

Atlikdami matavimus, laikykitės šių nurodymų:

- Matavimai atliekami naudojant režimą “Eco-Heißluft” .
- Pasirinkite nustatymą “Beleuchtung” | “„Ein“ für 15 Sekunden” (žr. skyriaus “Einstellungen” poskyrį “Beleuchtung”).
- Matavimo metu maisto paruošimo skyriuje yra tik matavimui reikalingi priedai. Nenaudokite jokių priedų, pavyzdžiui, “FlexiClip” visiškai ištraukiamų įtaisų arba kataliziniu emaliu padengtų dalių, pavyzdžiui, šoninių skydelių arba viršutinės plokštės.
- Svarbi energijos efektyvumo klasės nustatymo sąlyga yra ta, kad durys matavimo metu būtų sandariai uždarytos. Naudojami matavimo elementai šiek tiek arba labai gali trukdyti durų sandarumui. Tai turi neigiamos įtakos matavimo rezultatui. Šį trūkumą galima pašalinti prispaudžiant duris. Jeigu sąlygos nepalankios, tai galima atlikti naudojant tinkamas technines pagalbines priemones. Šis trūkumas įprastai naudojant nepastebimas.

Buitinių orkaitių duomenų lapas

pagal nurodytus potvarkius (ES) Nr. 65/2014 ir (ES) Nr. 66/2014

MIELE	
Tiekiamo modelio identifikavimo ženklas	H 7464 BPX
Energijos vartojimo efektyvumo indeksas / ertmė (EEI _{cavity})	81,7
Energijos vartojimo efektyvumo klasė / ertmė	
Nuo A+++ (didžiausias efektyvumas) iki D (mažiausias efektyvumas)	A+
Per įprastos veiksenos ciklą kiekvienos ertmės suvartojamos energijos kiekis	1,10 kWh
Per priverstinio cirkuliacijos ciklą kiekvienos ertmės suvartojamos energijos kiekis	0,71 kWh
Ertmių skaičius	1
Karščio šaltinis kiekvienoje ertmėje	electric
Orkaitės ertmės tūris	76 l
Prietaiso masė	47,0 kg

Atitikties deklaracija

Šiuo dokumentu "Miele" patvirtina, kad orkaitė atitinka 2014/53/ES direktyvą.

Visą ES atitikties deklaracijos tekstą galima rasti interneto svetainėse:

- www.miele.lt – produktai atsisiųsti.
- www.miele.lt/namu-ukis/informacija-385.htm – paslaugos, rodyti daugiau informacijos, naudojimo instrukcijos; būtina nurodyti produkto pavadinimą arba gamyklinį numerį.

WLAN modulio dažnio juosta	2,4000 GHz – 2,4835 GHz
----------------------------	-------------------------

Maksimali WLAN modulio perdavimo galia	< 100 mW
--	----------

Ryšio moduliui naudoti ir valdyti “Miele” naudoja savo arba išorinę programinę įrangą, kuriai netaikomos taip vadina-
mos atvirojo kodo licencijos sąlygos. Ši programinė įranga ir (arba) programinės įrangos komponentai yra saugomi autorių teisių. Galioja “Miele” ir trečiųjų šalių autorių teisių apsauga.

Šiame ryšio modulyje taip pat naudojami programinės įrangos komponentai, kurie gali būti platinami pagal atvirojo kodo licencijos naudojimo sąlygas. Naudojamus atvirojo kodo programinės įrangos komponentus ir taikomus autorių teisių reikalavimus, galiojančias licencijų naudojimo sąlygų kopijas arba kitą informaciją galima atsisiųsti per IP interneto naršyklę (https://<ip_adresse>/Licenses). Atvirojo kodo licencijos sąlygose numatytos atsakomybės ir garantijos taisyklės galioja tik atitinkamų teisių turėtojams.

Garantijos sąlygos

“Miele” Lietuva pirkėjui suteikia – papildomai prie pardavėjo pagal įstatymus suteikiamos garantijos ir jos neapribojant – teisę į garantiją naujiems prietaisams pagal toliau pateiktus garantinius įsipareigojimus:

I Garantijos trukmė ir pradžia

1. Garantija suteikiama šiam laikotarpiui:
 - a) 24 mėnesiai buitiniams prietaisams, naudojamiems pagal paskirtį;
 - b) 12 mėnesių profesionaliems prietaisams, naudojamiems pagal paskirtį.
2. Garantijos galiojimo terminas pradedamas skaičiuoti nuo datos, nurodytos ant prietaiso pirkimo sąskaitos.

Dėl suteiktų garantinių paslaugų ir pristatytų atsarginių dalių garantijos galiojimo terminas neprapėsiama.

II Garantijos suteikimo sąlygos

1. Prietaisas buvo įsigytas specializuotoje parduotuvėje arba tiesiogiai iš “Miele” ES šalyje, Šveicarijoje arba Norvegijoje ir ten buvo naudojamas.
2. Klientų aptarnavimo tarnybos technikai pareikalavus, pateikiamas garantijos patvirtinimas (pirkimo sąskaita arba užpildyta garantijos kortelė).

III Garantijos turinys ir suteikiamos paslaugos

1. Prietaiso trūkumai pašalinami per numatytą terminą jį pataisant arba pakeičiant atitinkamą dalį. Susijusias išlaidas, pavyzdžiui, už transportavimą, naudojimąsi keliais, darbą ir atsargines dalis, padengia “Miele” Lietuva. Pakeistos dalys arba prietaisai tampa “Miele” Lietuva nuosavybe.
2. Remiantis šia garantija, bendrovei “Miele” Lietuva negalima pateikti pretenzijų dėl žalos atlyginimo, nebent “Miele” Lietuva paskirtos ir įgaliotos klientų aptarnavimo tarnybos darbuotojai žalos padarė tyčia arba dėl šiurkštaus aplaidumo.
3. Neteikiamos eksploatacinių medžiagų ir priedų pristatymo paslaugos.

IV Garantijos suteikimo apribojimai

Garantija netaikoma trūkumams arba triktims, kurių priežastys yra šios:

1. Netinkamas pastatymas arba įrengimas, pvz., galiojančių saugos potvarkių arba raštiškų naudojimo, įrengimo ir montavimo instrukcijų nepaisymas.
2. Naudojimas ne pagal paskirtį, netinkamas valdymas arba netinkamų medžiagų naudojimas, pvz., netinkamas skalbimo priemonių, ploviklių arba chemikalų naudojimas.
3. Kitoje ES šalyje, Šveicarijoje arba Norvegijoje įsigytas prietaisas dėl ypatingų techninių specifikacijų negali būti naudojamas arba naudojamas taikant tam tikrus apribojimus.
4. Išoriniai veiksniai, pvz., transportuojant padaryta žala, pažeidimas dėl smūgio arba sutrenkimo, žala dėl nepalankių oro sąlygų arba kitų gamtos veiksnių.
5. Remonto darbai ir pakeitimai, kuriuos atliko “Miele” nemokyti ir neįgalieji klientų aptarnavimo tarnybos darbuotojai.
6. Ne “Miele” originalių atsarginių dalių ir ne “Miele” patvirtintų priedų naudojimas.
7. Sudužęs stiklas ir perdegusios kaitinamosios lemputės.
8. Elektros srovės ir įtampos svyravimai, kai nepasiekiamos arba viršijamos gamintojo nurodytos paklaidos ribos.
9. Neatliekami naudojimo instrukcijoje nurodyti priežiūros ir valymo darbai.

V Duomenų apsauga

Asmeniniai duomenys naudojami tik vykdant užsakymą ir suteikiant garantiją, jei prireiks, atsižvelgiant į pagrindines duomenų apsaugos sąlygas.

Sutartiniai ženklai

DE	LT
„ein“ für 15 Sekunden	„Įjungti“ 15 sekundžių
1 Dampfstoß	1 garų tiekimas
12 Std	12 valandų
15 Minuten aufgehen	Kildinti 15 minučių
2 Dampfstöße	2 garų tiekimai
24 Std	24 valandoms
3 Dampfstöße	3 garų tiekimai
30 Minuten aufgehen	Kildinti 30 minučių
45 Minuten aufgehen	Kildinti 45 minutes
Aktionen anzeigen	Rodyti veiksmus
aktivieren	Įjungti
ändern	Keisti
Anzeige	Rodmuo / indikatorius
Auftauen	Atitirpinimas
aus	Išjungti
ausführen	Vykdyti
Automatikprogramme	Automatinės programos
Automatischer Dampfstoß	Automatinis garų paleidimas
Begrüßungsmelodie	Pasveikinimo melodija
Beleuchtung	Apšvietimas
Betriebsart wählen	Pasirinkti kepimo režimą
Betriebsart wechseln?	Pakeisti kepimo režimą?
Betriebsarten	Veikimo režimai
Booster	Booster
Bratautomatik	Automatinio kepimo programa
Crisp function	Traškumo funkcija
Dampfstoß aktiv	Garų tiekimas įjungtas

Sutartiniai ženklai

DE	LT
Dampfstöße manuell	Rankinis garų paleidimas
Dampfstöße zeitgesteuert	Reguliuojamo laiko garų paleidimas
Datum	Data
deaktivieren	Išjungti / išaktyvinti
deutsch	Vokiečių kalba
Diese Funktion steht derzeit nicht zur Verfügung.	Funkcija laikinai nepasiekiamo.
Display	Ekranas
Display-Helligkeit	Ekranu ryškumas
Dörren	Džiovinimo
Ebene einstellen	Nustatyti kepimo lygį
Eco-Heißluft	ECO ir papildomas karštasis oras
Eigene Programme	Asmeninėse programose
ein	Ijungti
Einheiten	Vienetai
einrichten	Įdiegti
einstellen 00:00 Min	Nustatyti 00:00 min.
Einstellungen	Nustatymai
english	Anglų kalba
Entkalken	Kalkių nuosėdų šalinimas
Fehler	Triktis
Fernsteuerung	Nuotolinis valdymas
Fertig	Baigta
Fertig um	Pabaigos laikas
Gargut einschieben um	Patiekalo įdėjimo val.
Garschritt abschließen	Užbaigti kepimo etapą
Garschritt hinzufügen	Pridėti kepimo etapą

Sutartiniai ženklai

DE	LT
Garschritte anzeigen	Rodyti kepimo etapus
Garzeit	Kepimo trukmė
Geräteeinstellungen	Prietaiso nustatymai
Geschirr wärmen	Pašildyti indus
Grill groß	Didysis keptuvas
Händler	Pardavėjas
Hefeteig gehen lassen	Mielinės tešlos kildinimas
Heißluft plus	Papildomo karštojo oro
Helligkeit	Ryškumas
Inbetriebnahmesperre	Paleidimo blokatorius
Info	Informacija
Intensivbacken	Intensyvusis kepimas
ja	Taip
Kerntemperatur	Šerdies temperatūra
Klimagaren	Drėgnasis kepimas
Klimagaren + Bratautomatik	Drėgnasis kepimas ir automatinio kepi- mo programa
Klimagaren + Heißluft plus	Drėgnasis kepimas ir papildomas karš- tasis oras
Klimagaren + Intensivbacken	Drėgnasis kepimas ir intensyvusis kepimas
Klimagaren + Ober-/Unterhitze	Drėgnasis kepimas ir viršutinio / apati- nio kaitinimo elementas
Kuchen	Pyragas
Kühlgebläsenachlauf	Papildomas ventiliatoriaus veikimas
Kurzzeit	Trumpoji trukmė
Land	Šalis
Lautstärke	Garsumo stiprumas
löschen	Naikinti / ištrinti

Sutartiniai ženklai

DE	LT
Maximale Betriebsdauer erreicht	Pasiekta maksimali veikimo trukmė
Melodien	Melodijos
Messeschaltung	Parodomasis režimas
Messeschaltung aktiviert. Gerät heizt nicht	Ijungtas parodomasis režimas. Prietaisas nekaista
Miele@home einrichten	Įdiegti "Miele@home"
nachbacken	Papildomai kepti kepinius
nachgaren	Papildomai kepti
Nachtschaltung	Išjungimo naktį funkcija
Name ändern	Keisti pavadinimą
Netzausfall -Vorgang abgebrochen	Sutriko elektros srovės tiekimas-procesas nutrauktas
neu einrichten	Įdiegti / įrengti iš naujo
Ober-/Unterhitze	Viršutinio / apatinio kaitinimo elementas
OK	OK
Programm ändern	Keisti programą
Programm erstellen	Sukurti programą
Programm löschen	Ištrinti programą
Programm starten	Ijungti programą
Pyrolyse	Pirolizė
Pyrolyseempfehlung	Pirolizės rekomendacijos
Remote Update	Programinės įrangos naujinimas nuotoliniu būdu
Restwasser verdampfen	Likusio vandens išgarinimas
Restwasser verdampfen?	Išgarinti likusį vandenį?
Schnellabkühlen	Greitasis atvėsėjimas
Sicherheit	Sauga
Signaltöne	Garsiniai signalai

Sutartiniai ženklai

DE	LT
sofort starten	Paleisti iš karto
Softwareversion	Programinės įrangos versija
Solo-Ton	Atskiras signalas
speichern	Išsaugoti
Sprache	Kalba
Start um	Paleidimo val.
Tageszeit	Paros laikas
Tastensperre	Mygtukų blokatorius
Tastenton	Mygtukų garsinis signalas
Temperatur	Temperatūra
temperaturgesteuert	Reguliuojamos temperatūros
überspringen	Pereiti / peršokti
Umluftgrill	Keptuvo su ventiliatoriumi
Unterhitze	Apatinio kaitinimo elemento
Verbindungsstatus	Prisijungimo būseną
Vorgang abrechen	Nutraukti procesą
Vorgang abrechen?	Nutraukti procesą?
Vorgang beendet	Procesas baigtas
Vorheizen	Iš anksto įkaitinti
Vorschlagstemperaturen	Rekomenduojama temperatūra
Warmhalten	Patiekalo šilumos palaikymas
Warmhalten benötigt Schnellabkühlen. Schnellabkühlen wird ebenfalls aktiviert.	Kartu su šilumos palaikymo funkcija būtinai įjungti greitąjį atvėsimą. Taip pat aktyvinama greitojo atvėsimo funkcija.
weiter	Toliau
Weitere	Kitos / kiti
Weitere Parameter	Kiti parametrai

Sutartiniai ženklai

DE	LT
Wenn Schnellabkühlen deaktiviert wird, wird auch Warmhalten ausgeschaltet.	Išjungus greitojo atvėsavimo funkciją, taip pat išjungžiama ir šilumos palaikymo funkcija.
Werkeinstellungen	Gamykliniai nustatymai
Zeitformat	Laiko rodymo formatas
zeitgesteuert	Reguliuojamo laiko
Zum Entsperrn Taste OK 6 Sekunden drücken	Norėdami atrakinti, 6 sek. spauskite mygtuką OK
zurücksetzen	Atkurti



Vokietija - Miele & Cie. KG, Carl-Miele-Straße 29, 33332 Gütersloh

H 7464 BPX

It-LT

M.-Nr. 11 235 430 / 11