

Istruzioni d'uso e di montaggio Frigorifero/congelatore combinati



Leggere **assolutamente** queste istruzioni d'uso e montaggio prima di posizionamento – installazione – messa in funzione. Si evitano così danni a sé stessi e altre persone.

Indice

Consigli e avvertenze	5	Modificare la disposizione interna...	32
Sostenibilità e tutela dell'ambiente	14	Spostare i balconcini/mensola per bottiglie	32
Risparmiare energia	15	Spostare i balconcini con regolazione precisa	32
Installazione	17	Spostare il ripiano di appoggio/il ripiano con illuminazione	32
Luogo di installazione.....	17	Far scorrere il ripiano diviso in due parti.....	33
Requisiti di aerazione e fuoriuscita di aria	18	Spostare il ripiano diviso in due parti	33
Posizionamento di più apparecchi per il freddo adiacenti	19	Spostare il supporto per bottiglie	33
Inversione dell'incernieratura dello sportello	19	Usare il ripiano portabottiglie nella piastra divisoria	34
Ordinare le istruzioni di montaggio stampate su carta.....	19	Rimuovere il contenitore e reinsertirlo.....	34
Posizionare l'apparecchio.....	20	Spazio per una placca.....	34
Registrare l'apparecchio	20	Spostare il filtro Active AirClean	34
Integrare l'apparecchio per il freddo in una fila di mobili da cucina.....	21	Configurare il vano congelatore in modo flessibile (VarioRoom) ..	35
Dimensioni apparecchio.....	23	Accessori in dotazione	35
Collegamento elettrico	26	Accessori acquistabili.....	36
Descrizione apparecchio	27	Accendere e spegnere l'apparecchio	37
Presentazione apparecchio.....	27	Al primo avvio	37
Display	29	Collegare l'apparecchio	37
Norme operative	29	Riempire e inserire il serbatoio acqua per il nebulizzatore.....	37
Modalità impostazioni 	30	Accendere l'apparecchio per il freddo.....	37
		Spegnere l'apparecchio per il freddo.....	37
		Spegnere separatamente il vano frigorifero o il vano congelatore ..	38
		In caso di assenza prolungata.....	38
		Presupposti per il collegamento in rete	39
		Eseguire il collegamento in rete per la prima volta	39
		Eseguire Scan & Connect	39

Uso	40	Effettuare altre impostazioni	53
Temperatura corretta	40	Spiegazioni delle rispettive impostazioni.....	53
Indicatore di temperatura	40	Modalità Party 	53
Impostare la temperatura nel vano frigorifero/congelatore	40	Modalità Holiday 	53
Allarme temperatura e sportello	41	Attivare la funzione di blocco  / 	54
Usare SuperFreddo e SuperFrost ...	42	Modalità Shabbat 	54
Conservare gli alimenti nel vano frigorifero	44	Modificare l'intervallo fino all'attivazione dell'allarme sportello 	55
Diverse aree di raffreddamento .	44	Zona temperatura variabile (Freeze&Cool)  / 	56
Da non conservare nel vano frigorifero	44	Collegamento in rete	57
Conservare gli alimenti con o senza confezione?	45	Modificare il volume dei segnali acustici  / 	59
Conservare alimenti nella zona PerfectFresh Active	45	Modificare la luminosità del display 	59
Zona PerfectFresh Active	45	Disattivare la modalità fiera 	59
Scoperto umido	45	Ripristinare le impostazioni di serie 	59
Scoperto secco.....	48	Informazioni 	60
Conservare alimenti nel vano frigorifero aggiuntivo	50	Spia di sostituzione dei filtri a carbone attivo 	60
Congelare e conservare gli alimenti freschi.....	51	Modalità di pulizia 	60
Raffreddare rapidamente le bevande	52	Manutenzione e pulizia	61
Preparare cubetti di ghiaccio	52	Sbrinare	61
		Indicazioni sui prodotti detergenti...	61
		Per pulire l'apparecchio di refrigerazione	62
		Pulire il vano interno	62
		Pulire gli accessori a mano o in lavastoviglie.....	62
		Rimuovere e smontare gli accessori per la pulizia	63
		Inserire i ripiani in vetro e i cassettetti nel vano congelatore	67
		Pulire il pannello frontale e le pareti laterali	67
		Pulire la guarnizione dello sportello.	68
		Pulire le aperture di aerazione e sfiato	68
		Dopo la pulizia	68

Indice

Risoluzione dei problemi	69
Illuminazione interna	77
Cause dei rumori	78
Assistenza tecnica	81
Contatti in caso di guasti.....	81
Banca dati EPREL.....	81
Garanzia	81
Informazioni	82
Dichiarazione di conformità	82
Diritti d'autore e licenze.....	82

Questo apparecchio per il freddo è conforme alle vigenti norme di sicurezza. Un uso improprio può comunque causare danni a persone e/o cose.

Leggere attentamente le istruzioni d'uso e di montaggio allegate prima di mettere in funzione l'apparecchio per il freddo. Contengono informazioni importanti su incasso, sicurezza, uso e manutenzione. Si evitano così danni a sé e all'apparecchio per il freddo.

Ai sensi della norma IEC 60335-1, Miele avvisa espressamente che è assolutamente necessario leggere e seguire tutte le informazioni disponibili per l'installazione dell'apparecchio per il freddo, nonché le indicazioni sulla sicurezza e le avvertenze.

Il produttore non risponde dei danni che derivano dall'inosservanza di queste avvertenze.

Conservare le istruzioni d'uso e di montaggio e metterle a disposizione di eventuali altri utenti.

Uso previsto

► L'apparecchio per il freddo è destinato all'uso domestico e in ambienti simili, come ad es.

– in negozi, uffici e contesti di lavoro simili

– in tenute agricole

– in alberghi, motel e pensioni con prima colazione e altri edifici per uso da parte dei clienti.

Questo apparecchio per il freddo non è destinato all'uso all'aperto.

► L'apparecchio è destinato esclusivamente ad uso domestico per refrigerare e conservare alimenti freschi, conservare alimenti surgelati, congelare alimenti freschi e preparare ghiaccio.

Ogni altro uso non è consentito.

► L'apparecchio non è indicato per conservare e mantenere al fresco medicinali, plasma sanguigno, preparati di laboratorio oppure sostanze o prodotti simili alla base della direttiva sui dispositivi medici. L'uso non adeguato dell'apparecchio può danneggiare o causare il deperimento della merce conservata. Inoltre l'apparecchio non è adatto al funzionamento in aree soggette a pericolo di esplosioni.

Miele non risponde per i danni causati da un uso diverso da quello previsto o errato.

Consigli e avvertenze

► Le persone (inclusi i bambini) che per le loro capacità fisiche, sensoriali o psichiche o per la loro inesperienza o non conoscenza non siano in grado di utilizzare in sicurezza l'apparecchio di refrigerazione, devono farne solo se sorvegliati. Queste persone possono usare l'apparecchio senza essere sorvegliate solo se sono state istruite adeguatamente sulle modalità d'uso.

Bambini in casa

- Tenere i bambini di età inferiore a 8 anni lontani dall'apparecchio a meno che non siano sorvegliati.
- I bambini da otto anni in su possono far funzionare l'apparecchio senza essere sorvegliati solo se sono stati adeguatamente istruiti in modo da farlo funzionare da soli senza pericolo di infortunarsi. I bambini dovranno essere al corrente dei pericoli derivanti da un'errata manipolazione dei comandi e riconoscerli.
- I bambini non devono eseguire lavori di manutenzione e pulizia senza essere sorvegliati.
- Sorvegliare i bambini se sono vicini all'apparecchio. Evitare che i bambini giochino con l'apparecchio.
- Pericolo di soffocamento. I bambini giocando possono avvolgersi nel materiale d'imballaggio (ad es. pellicole) oppure infilarselo in testa e soffocare. Tenere il materiale d'imballaggio lontano dai bambini.

Sicurezza tecnica

► Il circuito di refrigerante è testato per essere ermetico. L'apparecchio è conforme alle norme corrispondenti in materia di sicurezza e alle direttive europee.



Se il circuito refrigerante è danneggiato: il refrigerante e l'olio possono fuoriuscire e incendiarsi.

► Avvertenza: pericolo di incendio/materiali infiammabili. Questo simbolo si trova sul compressore e indica la presenza di materiali infiammabili. Non rimuovere questo adesivo.

Il refrigerante contenuto (indicazioni sulla targhetta dati) è ecologico, ma combustibile.

L'uso del refrigerante ecologico può causare un aumento della rumorosità durante il funzionamento. Oltre al rumore provocato dal compressore, si possono verificare rumori di flusso nell'intero circuito refrigerante. Questi effetti non sono purtroppo evitabili, ma non influiscono sull'efficienza dell'apparecchio per il freddo.

Verificare quindi scrupolosamente che durante il trasporto e l'incasso/installazione dell'apparecchio per il freddo non vengano danneggiati i componenti del circuito refrigerante. Il refrigerante può causare lesioni agli occhi e quello che fuoriesce può incendiarsi.

In caso di danni:

- Evitare fiamme libere o fonti di accensione.
- Staccare l'apparecchio per il freddo dalla rete elettrica.
- Aerare per alcuni minuti il locale in cui si trova l'apparecchio per il freddo.
- Avvisare l'assistenza tecnica.

► Maggiore è la quantità di refrigerante contenuta nell'apparecchio, più grande deve essere il locale in cui viene installato. Se il locale è troppo piccolo, in caso di perdite si può formare una miscela di aria e gas. Per 8 g di refrigerante il locale dovrà avere un volume di 1 m³. La quantità di refrigerante è indicata sulla targhetta dati apposta all'interno dell'apparecchio.

► Se le sezioni di aerazione e sfiato sono coperte o bloccate, in caso di danneggiamento del circuito refrigerante si può formare una miscela infiammabile di gas e aria. Rispettare assolutamente le sezioni di aerazione e sfiato. Non coprire od ostruire le sezioni di aerazione e sfiato.

► I dati di collegamento (protezione, frequenza e tensione), riportati nella targhetta di matricola dell'apparecchio, devono assolutamente corrispondere a quelli della rete elettrica per evitare danni all'apparecchio.

Prima di collegare l'apparecchio, controllare quindi i dati. In caso di dubbio, consultare un elettricista qualificato.

► La sicurezza elettrica dell'apparecchio è garantita solo se è allacciato a un conduttore di protezione installato secondo le norme. È oltremodo importante verificare l'efficienza di tale dispositivo di sicurezza. In caso di dubbio, far controllare l'installazione da un elettricista qualificato.

Consigli e avvertenze

► È possibile il funzionamento temporaneo o permanente su un sistema di alimentazione di energia autosufficiente o non sincronizzato alla rete (ad es. reti autonome, sistemi di backup). Requisito per il funzionamento è che il sistema di alimentazione di energia rispetti le disposizioni della norma EN 50160 o similari.

Le misure di sicurezza previste nell'impianto domestico e in questo prodotto Miele devono essere garantite per la funzionalità e le procedure anche nel funzionamento autonomo o non sincronizzato alla rete, oppure sostituite da uguali misure nell'installazione. Come descritto ad esempio nella pubblicazione attuale della VDE-AR-E 2510-2.

► La presa elettrica non deve trovarsi dietro l'apparecchio e, in caso di bisogno, deve rimanere facilmente accessibile per poter staccare velocemente l'apparecchio dalla corrente elettrica.

► Se il cavo di alimentazione è danneggiato, scollegare immediatamente l'apparecchio per il freddo dalla rete. Contattare l'assistenza tecnica.

► Se un cavo di alimentazione è danneggiato, sostituirlo solo con un cavo di alimentazione speciale dello stesso tipo (disponibile nello shop online o presso l'assistenza tecnica Miele). Per motivi di sicurezza è necessario che la sostituzione venga eseguita unicamente da personale qualificato o dall'assistenza tecnica Miele.

► Prese multiple o prolunghe elettriche non garantiscono la sicurezza necessaria (pericolo d'incendio). Non collegare quindi l'apparecchio alla rete elettrica con queste prese.

► Se l'umidità giunge a parti dell'apparecchio sotto tensione o al cavo elettrico, può causare un corto circuito. Non utilizzare l'apparecchio in ambienti umidi o soggetti a spruzzi d'acqua (ad es. garage, lavanderie ecc.).

► L'apparecchio non deve venire installato e usato in luoghi non fissi (ad es. imbarcazioni).

► Se l'apparecchio è danneggiato, la sicurezza dell'utente non è garantita. Controllare quindi se si notano danni visibili. Non usare mai l'apparecchio se si notano danni!

► Questo apparecchio di refrigerazione non è destinato all'uso come apparecchio da incasso.

► Per i lavori di installazione e nel caso di interventi, si dovrà staccare l'apparecchio dalla rete elettrica. È staccato dalla rete elettrica solo se viene soddisfatta una delle seguenti premesse:

- la sicurezza elettrica dell'impianto elettrico è disinserita, oppure
- il fusibile a vite dell'impianto elettrico è svitato e rimosso di sede, oppure
- il cavo di collegamento è staccato dalla rete elettrica. Per staccare il cavo dalla presa afferrare sempre la spina e non tirare il cavo.

► Interventi di installazione e di manutenzione o riparazioni eseguiti in modo improprio possono causare seri pericoli all'utente, per i quali il produttore non si assume alcuna responsabilità.

Gli interventi di installazione e di manutenzione o le riparazioni possono essere eseguiti unicamente da personale qualificato o dall'assistenza tecnica Miele.

► Il diritto alla garanzia decade se l'apparecchio per il freddo non viene riparato da personale qualificato o dall'assistenza tecnica Miele.

► Si consiglia di sostituire i componenti difettosi con pezzi di ricambio originali. In caso di corretto montaggio di pezzi di ricambio originali, Miele garantisce il pieno adempimento dei requisiti di sicurezza e il diritto alla garanzia invariato.

► Questo apparecchio per il freddo è dotato di una lampadina speciale per soddisfare requisiti specifici (ad es. temperatura, umidità, resistenza chimica, resistenza all'usura e vibrazione). Utilizzare questa lampadina solo per l'uso previsto. La lampadina non è adatta per illuminare l'ambiente. La sostituzione può essere eseguita unicamente da personale qualificato o dall'assistenza tecnica Miele. Questo apparecchio per il freddo contiene diverse sorgenti luminose almeno della classe di efficienza energetica F.

Installazione corretta

► Per l'installazione di questo apparecchio osservare assolutamente anche le istruzioni di montaggio.

► Eseguire l'inversione dell'incernieratura dello sportello (se necessario) in base alle istruzioni di montaggio.

► Durante il trasporto e l'installazione dell'apparecchio per il freddo, indossare sempre guanti protettivi.

► L'apparecchio per il freddo è pesante e tende a ribaltarsi con sportello/i aperto/i:

Consigli e avvertenze

- Il trasporto o lo spostamento dell'apparecchio per il freddo devono essere effettuati da almeno due persone.
- La modifica dell'incernieratura dello sportello dell'apparecchio per il freddo deve essere effettuata da almeno due persone.
- L'installazione dell'apparecchio per il freddo deve essere effettuata da almeno due persone.
- Non lasciare mai incustodito l'apparecchio per il freddo durante l'installazione.

Uso corretto

- ▶ L'apparecchio è predisposto per una determinata classe climatica (area temperatura ambiente), i cui limiti devono essere rispettati. I dati riguardanti la classe climatica sono riportati nella targhetta dati nel vano interno dell'apparecchio. Una temperatura ambiente più bassa causa il fermo prolungato del compressore, e di conseguenza l'apparecchio non riesce a mantenere la temperatura necessaria.
- ▶ Non coprire od ostruire le sezioni di aerazione e sfiato. Altrimenti, non è più garantito un corretto flusso dell'aria. I consumi energetici aumentano e i componenti possono subire danni.
- ▶ Pericolo di danneggiare l'apparecchio a causa di alimenti che contengono grassi o olio. Se nell'apparecchio per il freddo o nello sportello dell'apparecchio vengono conservati alimenti contenenti grasso o olio, assicurarsi che il grasso o l'olio fuoriusciti non entrino in contatto con le parti in plastica dell'apparecchio per il freddo. Potrebbero verificarsi crepe nelle superfici in plastica, che potrebbero rompersi o incrinarsi.
- ▶ Pericolo di incendio ed esplosione a causa di miscele di gas infiammabili. Non conservare materiali esplosivi e prodotti con gas propellenti (per es. bombolette spray) nell'apparecchio per il freddo. Le miscele di gas infiammabili possono incendiarsi a causa di componenti elettrici. Le bombolette spray sono riconoscibili dall'indicazione del contenuto o dal simbolo della fiamma. Gas in uscita possono incendiarsi a causa di componenti elettrici.
- ▶ Pericolo di esplosione. Non azionare apparecchiature elettriche all'interno dell'apparecchio (ad es. per la produzione di gelato). In questo modo, si possono generare scintille.
- ▶ Pericolo di ferirsi e di provocare danni. Non conservare nel vano congelatore bevande gassate in lattine o bottiglie. Le lattine o le bottiglie potrebbero scoppiare.

- ▶ Pericolo di ferirsi e di provocare danni. Mettere le bottiglie da raffreddare rapidamente nel vano congelatore e toglierle al più tardi un'ora dopo. Le bottiglie possono scoppiare.
- ▶ Pericolo di ferirsi. Non toccare i prodotti surgelati o le parti in metallo con le mani bagnate. La pelle potrebbe rimanere attaccata.
- ▶ Pericolo di ferirsi. Non mettere mai in bocca i cubetti di ghiaccio e i gelati, specialmente i ghiaccioli, appena prelevati dal vano congelatore. La temperatura estremamente bassa del prodotto congelato potrebbe farlo attaccare alle labbra o alla lingua.
- ▶ Non ricongelare alimenti già scongelati o parzialmente scongelati. I cibi, una volta scongelati, vanno consumati il più presto possibile, per evitare che perdano il loro valore nutritivo o addirittura si deteriorino. Gli alimenti scongelati si possono ricongelare solo dopo essere stati cotti.
- ▶ Non consumare prodotti alimentari rimasti troppo a lungo nell'apparecchio. Pericolo di intossicazione.
La durata di conservazione delle vivande dipende da diversi fattori, tra l'altro dal grado di freschezza, dalla qualità degli alimenti e dalla temperatura di conservazione. Osservare la data di scadenza e le avvertenze per la conservazione dei prodotti alimentari!
- ▶ Affinché gli alimenti si congelino rapidamente fino al nucleo, si consiglia di non superare la capacità massima di congelamento. La capacità massima di congelamento entro le 24 ore è riportata sulla targhetta dati "Capacità di congelamento ... kg/24 h".

Per gli apparecchi in acciaio osservare quanto segue

- ▶ Evitare assolutamente di attaccare foglietti per appunti, nastro adesivo trasparente o altri oggetti collanti sulle superfici rivestite dello sportello. Il rivestimento superficiale rimarrebbe danneggiato e perderebbe le sue proprietà contro lo sporco.
- ▶ La superficie è sensibile ai graffi. Anche oggetti con calamita possono graffiarla.

Accessori e pezzi di ricambio

- ▶ Si consiglia di utilizzare accessori originali Miele. Se si montano o utilizzano altri accessori, il diritto alla garanzia e a prestazioni in garanzia per vizi e/o difetti del prodotto possono decadere.
- ▶ I ricambi originali Miele vengono conservati per almeno 10 anni e fino a 15 anni dopo l'uscita di gamma dell'apparecchio per il freddo.

Consigli e avvertenze

Pulizia e cura

- ▶ Non trattare la guarnizione dello sportello con oli o grassi. Col tempo la guarnizione potrebbe diventare porosa.
- ▶ Non usare mai la macchina a vapore per pulire o sbrinare l'apparecchio. Il getto di vapore potrebbe penetrare all'interno e giungere a contatto con componenti elettrici provocando un corto circuito.
- ▶ Avvertenza: non utilizzare supporti meccanici o altri prodotti non raccomandati dal produttore per accelerare il processo di sbrinamento.
- ▶ Oggetti appuntiti o affilati danneggiano i generatori di freddo e l'apparecchio può rimanere danneggiato. Non usare quindi oggetti appuntiti o affilati per
 - eliminare depositi di brina o di ghiaccio e per
 - staccare le bacinelle per il ghiaccio o le confezioni dei surgelati.
- ▶ Per sbrinare l'apparecchio non usare mai apparecchi termici elettrici o candele. Le superfici in materiale sintetico potrebbero rimanere danneggiate.
- ▶ Non usare prodotti sbrinanti o antigelo. I prodotti sbrinanti e anti-gelo potrebbero generare gas detonanti, contenere solventi o propellenti che potrebbero intaccare le superfici in plastica oppure componenti nocivi alla salute.

Trasporto

- ▶ Trasportare sempre l'apparecchio per il freddo in posizione verticale e nell'imballaggio di trasporto per evitare danni.
- ▶ Pericolo di ferirsi e di provocare danni. Trasportare l'apparecchio facendosi aiutare da una seconda persona, poiché il peso è consistente.

Smaltimento apparecchi fuori uso

- ▶ I bambini che giocano possono chiudersi dentro l'apparecchio e soffocare.
 - Smontare lo/gli sportello/i.
 - Estrarre i cassetti.

Consigli e avvertenze

- Lasciare i ripiani nell'apparecchio, cosicché i bambini non possano entrarvi facilmente.
- Rendere inservibile la chiusura dello sportello del vecchio apparecchio per il freddo. Si potrà evitare che i bambini, giocando, possano rimanere chiusi all'interno col rischio di soffocare.

► Pericolo di scossa elettrica.

- Staccare la spina elettrica del cavo di alimentazione.
- Staccare il cavo di alimentazione elettrica dal vecchio apparecchio.

Smaltire spina elettrica e cavo di alimentazione elettrica separati dal vecchio apparecchio.

► Durante e dopo lo smaltimento, assicurarsi che l'apparecchio di refrigerazione non venga riposto nelle vicinanze di benzina oppure di altri gas e liquidi infiammabili.

► Pericolo d'incendio causato da olio o refrigerante che fuoriesce. Il refrigerante e l'olio contenuti sono infiammabili. Il refrigerante e l'olio che fuoriescono possono prendere fuoco in caso di elevata concentrazione e a contatto con una fonte di calore esterna.

Nel corso dello smaltimento, accertarsi che il circuito refrigerante non si danneggi per evitare una fuoriuscita non controllata di refrigerante (indicazioni sulla targhetta dati) e di olio.

► Il prodotto refrigerante può far male agli occhi! Fare attenzione a non danneggiare il circuito di refrigerazione:

- forando con oggetti appuntiti i tubi refrigeranti dell'evaporatore,
- piegando i tubi,
- raschiando il rivestimento superficiale.

Simbolo sul compressore (a seconda del modello)

Questa indicazione è importante solo per il riciclaggio. Non sussiste alcun pericolo con il normale funzionamento.



► L'olio del compressore in caso di inghiottimento e di introduzione nelle vie aeree può essere letale.

Sostenibilità e tutela dell'ambiente

Smaltimento dell'imballaggio

L'imballaggio è pratico e protegge l'apparecchio da eventuali danni di trasporto. I materiali utilizzati per l'imballaggio sono generalmente riciclabili, in quanto selezionati secondo criteri di tutela dell'ambiente e di facilità di smaltimento.

Restituire gli imballaggi al circuito di raccolta dei materiali consente di risparmiare materie prime. Utilizzare centri di raccolta per materiali specifici ed eventuali opzioni di ritiro alternative. Il rivenditore Miele ritira gli imballaggi utilizzati per il trasporto.

Smaltimento del vecchio apparecchio

Le apparecchiature elettriche ed elettroniche contengono spesso materiali riutilizzabili. Contengono inoltre determinate sostanze, liquidi e componenti necessari per il corretto funzionamento e la sicurezza dell'apparecchio. Se smaltiti non correttamente o con i rifiuti comuni, questi componenti possono danneggiare la salute delle persone e l'ambiente. Evitare quindi assolutamente di smaltire il vecchio apparecchio con i rifiuti comuni.



Accertarsi che l'apparecchio di refrigerazione non si danneggi fino al momento del corretto smaltimento.

In questo modo si garantisce che il refrigerante contenuto nel circuito refrigerante e l'olio del compressore non possano disperdersi nell'ambiente.

Utilizzare invece i punti di raccolta e smaltimento ufficiali per il ritiro gratuito delle apparecchiature elettriche ed elet-

troniche presso il comune, la città, il rivenditore oppure Miele. Il proprietario è legalmente responsabile della cancellazione degli eventuali dati personali dal vecchio apparecchio. È tenuto per legge a rimuovere dall'apparecchio batterie, accumulatori e lampade esausti e rimovibili, senza distruggerli. Portarli presso gli idonei punti di raccolta differenziata, dove vengono presi in consegna gratuitamente. Fino a quando il vecchio apparecchio non viene prelevato, accertarsi che non costituisca un pericolo per i bambini.

Risparmiare energia ...

- | | |
|---------------------------------|---|
| Luogo di installazione | <p>Con temperature circostanti maggiori, l'apparecchio per il freddo deve raffreddare più spesso e consuma quindi più energia elettrica. Quindi:</p> <ul style="list-style-type: none">- Posizionare l'apparecchio in un ambiente ben aerato.- Posizionare l'apparecchio non adiacente a una fonte di calore (resistenza elettrica, cucina elettrica).- Proteggere l'apparecchio dai raggi diretti del sole.- Garantire una temperatura costante ideale intorno ai 20 °C.- Tenere le aperture di ventilazione libere ed eliminare la polvere con regolarità da queste aperture. |
| Impostazione temperatura | <p>Più bassa è la temperatura selezionata, maggiore è il consumo di elettricità. Si consigliano le seguenti impostazioni:</p> <ul style="list-style-type: none">- Vano frigorifero da 4 a 5 °C.- Zona PerfectFresh Active intorno a 0 °C.- Vano congelatore -18 °C |
| Uso | <p>A causa del calore immesso e di un impedimento della circolazione dell'aria aumentano i consumi energetici. Quindi:</p> <ul style="list-style-type: none">- Aprire lo sportello/gli sportelli dell'apparecchio sempre solo all'occorrenza e per il minor tempo possibile. Una buona disposizione degli alimenti aiuta a orientarsi.- Dopo l'apertura, chiudere sempre gli sportelli completamente.- Far raffreddare alimenti e bevande caldi prima di introdurre alimenti e bevande nell'apparecchio per il freddo.- Conservare gli alimenti sempre ben confezionati o coperti.- Non riempire eccessivamente gli scomparti per permettere all'aria di circolare.- Disporre nel vano frigorifero alimenti congelati da scongelare.- Disposizione di cassette e ripiani come da fornitura. |

Sostenibilità e tutela dell'ambiente

- Mantenere una distanza di 25 mm tra la parete posteriore dell'apparecchio e il muro.

Luogo di installazione

 Pericolo di incendio e danneggiamento a causa di apparecchi che rilasciano calore.

Gli apparecchi che rilasciano calore possono incendiarsi e incendiare l'elettrodomestico.

Il cavo di alimentazione non deve entrare in contatto con fonti di calore.

Non posizionare apparecchi che rilasciano calore, come ad es. fornelli, punti cottura doppi o tostapane sull'apparecchio del freddo.

 Pericolo di incendio e di danneggiamento a causa di fiamme libere.

Le fiamme libere possono incendiare l'apparecchio.

Tenere le fiamme libere, ad es. una candela, lontane dall'apparecchio.

 Pericolo di incendio e danneggiamento dovuto a un'installazione non corretta.

Se la spina e i cavi di alimentazione toccano la parte posteriore dell'apparecchio per il freddo, possono essere danneggiati dalle vibrazioni e causare un cortocircuito.

La spina o i cavi di alimentazione non devono toccare l'apparecchio per il freddo.

I cavi di alimentazione non devono essere incastrati o danneggiati.

Non collegare altri apparecchi a prese installate dietro questo apparecchio per il freddo.

Non posizionare o azionare prese multiple, listelli distributori o altri apparecchi elettronici (ad es. trasformatori alogeni) nell'area posteriore.

L'ideale è un locale asciutto e ben ventilato.

Il pavimento nel luogo di installazione deve essere piano e orizzontale e deve avere la stessa altezza della pavimentazione circostante.

 Pericolo di danneggiamento a causa dell'umidità dell'aria elevata.

Se l'umidità dell'aria è elevata, è possibile che si formi condensa sulla superficie esterna dell'apparecchio.

Col tempo, la condensa può corrodere l'involucro esterno dell'apparecchio.

Per prevenire il fenomeno, posizionare l'apparecchio in un ambiente asciutto e/o climatizzato dotato di sufficiente aerazione.

Dopo l'incasso/posizionamento accertarsi che lo sportello/gli sportelli si chiuda/chiudano correttamente e che l'apparecchio sia stato incassato/posizionato come descritto. Rispettare le sezioni di aerazione e sfiato indicate.

Quando si sceglie il luogo di installazione, tenere presente che i consumi energetici dell'apparecchio per il freddo aumentano se nelle immediate vicinanze si trovano un impianto di riscaldamento, una cucina elettrica o altre fonti di calore. Anche i raggi diretti del sole sono da evitare. Temperature circostanti più elevate aumentano i consumi energetici, poiché il compressore funziona per più tempo.

Classe climatica

L'apparecchio è predisposto per una determinata classe climatica (area temperatura ambiente), i cui limiti devono es-

Installazione

sere rispettati. I dati riguardanti la classe climatica sono riportati nella targhetta dati nel vano interno dell'apparecchio.

Classe climatica	Temperatura ambiente
SN	da 10 a 32 °C
N	da 16 a 32 °C
ST	da 16 a 38 °C
T	da 16 a 43 °C
SN-ST	da 10 a 38 °C
SN-T	da 10 a 43 °C

Una temperatura ambiente più bassa causa il fermo prolungato del compressore. Conseguentemente la temperatura all'interno dell'apparecchio può salire e provocare danni.

Requisiti di aerazione e fuoriuscita di aria

 Pericolo di incendio e di danni a causa di una aerazione inadeguata. Se l'apparecchio per il freddo non è sufficientemente aerato, il compressore si aziona più spesso e per periodi prolungati. Questo causa un aumento dei consumi energetici e una maggiore temperatura di funzionamento del compressore. Ciò potrebbe danneggiare l'apparecchio per il freddo.

Garantire un'aerazione e una fuoriuscita ottimali dell'aria dall'apparecchio:

Rispettare assolutamente le sezioni di aerazione e sfiato indicate.

Le aperture di ventilazione e sfiato non devono ostruirsi.

Pulire regolarmente le zone di aerazione per rimuovere polvere e sporco.

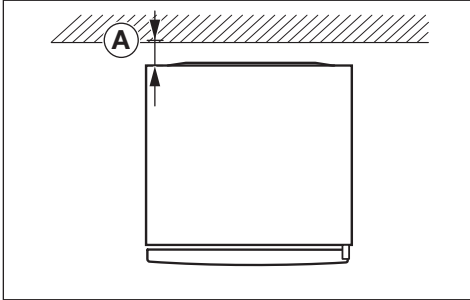

I consumi energetici sono stati determinati con una distanza \textcircled{A} = 25 mm tra la parete posteriore dell'apparecchio e il muro. Se la distanza dalla parete è inferiore a 25 mm, la funzionalità dell'apparecchio per il freddo rimane invariata, ma i consumi energetici aumentano leggermente. La condensa può formarsi anche ad alte temperature ambiente.

L'aria sul pannello posteriore dell'apparecchio per il freddo si riscalda. Per questo motivo deve essere garantito un circuito ineccepibile dell'aria (v. voce "Dimensioni apparecchio").

Posizionamento di più apparecchi per il freddo adiacenti

 Pericolo di danneggiamento a causa della condensa sulle pareti esterne dell'apparecchio.

In caso di umidità dell'aria elevata la condensa può depositarsi sulle pareti esterne dell'apparecchio e causarne la corrosione.

Non posizionare mai un apparecchio del freddo **direttamente** accanto ad altri apparecchi del freddo.

È necessario rispettare una distanza di almeno 70 mm tra gli apparecchi del freddo.

Inversione dell'incernieratura dello sportello

 Pericolo di lesioni e danni a causa del peso elevato dello sportello. Se l'incernieratura dello sportello viene cambiata da una sola persona, aumenta il pericolo di lesioni e danni. Eseguire questa operazione assolutamente con l'aiuto di una seconda persona.

 Pericolo di danneggiamento dei componenti elettrici. Sulla cerniera dello sportello sono presenti componenti sotto tensione (a seconda del modello). Staccare la spina, prima di eseguire l'inversione dell'incernieratura dello sportello.

 L'inversione dell'incernieratura dello sportello deve essere eseguita secondo le istruzioni di montaggio (v. codice QR).



M.-Nr. 12083830

Ordinare le istruzioni di montaggio stampate su carta

È possibile ordinare gratuitamente le istruzioni di montaggio stampate su carta presso Miele.

Tutti i dati di contatto di Miele sono disponibili in calce al presente documento. Indicare l'identificativo del modello e il numero di serie che si trovano sulla targhetta dati.

Installazione

Posizionare l'apparecchio

⚠ Pericolo di ferirsi e provocare danni a causa del ribaltamento dell'apparecchio.

Se l'apparecchio viene posizionato da una sola persona, il pericolo di ferirsi e provocare danni è elevato.

Posizionare l'apparecchio solo facendosi aiutare da un'altra persona.

⚠ Pericolo di danneggiare l'apparecchio o di ferirsi a causa dello sportello dell'apparecchio che sbatte.

Lo sportello dell'apparecchio può sbattere contro la parete e danneggiarsi. Se lo sportello è in vetro e si danneggia, può causare lesioni.

Montare i limitatori forniti di apertura sportello forniti prima di installare l'apparecchio.

Proteggere lo sportello dagli urti, ad es. con feltrini sulla parete.

⚠ Pericolo di danneggiare il pavimento.

Il movimento dell'apparecchio può causare danni al pavimento.

Fare particolare attenzione quando si sposta l'apparecchio su pavimenti delicati.

Per facilitare il posizionamento, sul lato posteriore dell'apparecchio si trovano delle maniglie di trasporto in alto e delle rotelle di trasporto in basso (a seconda del modello).

Posizionare l'apparecchio vuoto.

- Collegare l'apparecchio alla rete elettrica, come descritto nel capitolo "Allacciamento elettrico".
- Spostare con cautela l'apparecchio verso il luogo di installazione previsto.
- Posizionare l'apparecchio per il freddo con la parte posteriore di fronte al muro, tenendo conto della distanza necessaria.

Registrare l'apparecchio

⚠ Pericolo di danneggiare l'apparecchio o di ferirsi a causa della caduta dello sportello dell'apparecchio o del ribaltamento dell'apparecchio.

Se il piedino regolabile aggiuntivo sul supporto sportello inferiore non poggia correttamente sul pavimento, lo sportello dell'apparecchio può cadere oppure l'apparecchio può ribaltarsi.

Con la chiave in dotazione, svitare il piedino fino a farlo poggiare sul pavimento.

Poi svitarlo ulteriormente di un quarto di giro.

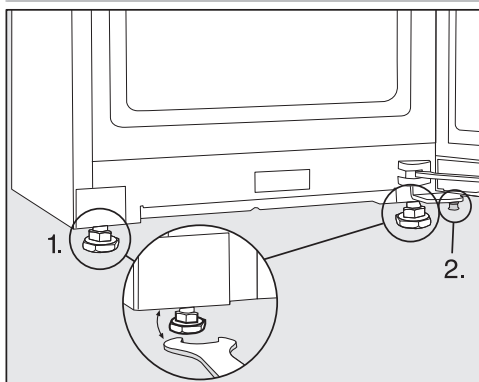

- Regolare l'apparecchio con una livella a bolla d'aria e la chiave a forcella fornita e sostenere lo sportello.

1. Regolare i piedini anteriori.

- Svitare il piedino aggiuntivo fino a farlo poggiare sul pavimento. Poi svitarlo ulteriormente di un quarto di giro.

Integrare l'apparecchio per il freddo in una fila di mobili da cucina

L'apparecchio può essere incassato nei mobili della cucina.

I consumi energetici sono stati determinati con una distanza di 25 mm tra la parete posteriore dell'apparecchio e il muro. Se la distanza dalla parete è inferiore a 25 mm, la funzionalità dell'apparecchio per il freddo rimane invariata, ma i consumi energetici aumentano leggermente. La condensa può formarsi anche ad alte temperature ambiente.

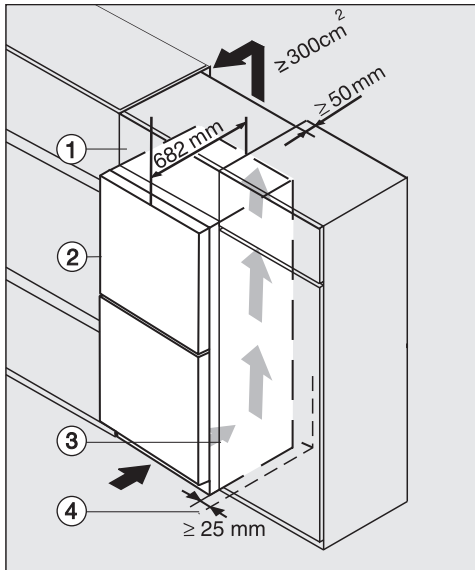

Apparecchio per il freddo con frontale in vetro

K(S)/FN(S)/KFN 4xxx X **Nero ossidiana/ opaco, bb, brws, bs, grgr**

- Armadietto sopra piano

- Apparecchio per il freddo, profondità sportello = 82 mm
- Frigorifero
- Parete

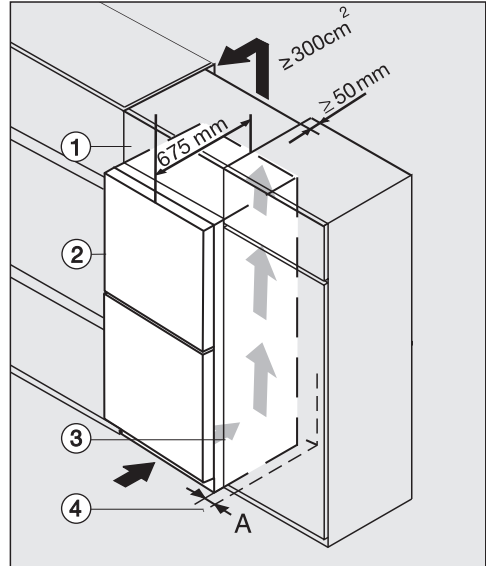

K(S)/FN(S)/KFN 4xxx X **edst/cs, ws, bst, el**

- Armadietto sopra piano
- Apparecchio per il freddo, profondità sportello = 75 mm
- Frigorifero
- Parete

A = 25 mm (con incavo)/60 mm (con maniglia)

Installazione

 Pericolo di incendio e di danni a causa di una aerazione inadeguata. Se l'apparecchio per il freddo non è sufficientemente aerato, il compressore si aziona più spesso e per periodi prolungati. Questo causa un aumento dei consumi energetici e una maggiore temperatura di funzionamento del compressore. Ciò potrebbe danneggiare l'apparecchio per il freddo.

Garantire un'aerazione e una fuoriuscita ottimali dell'aria dall'apparecchio:

Rispettare assolutamente le sezioni di aerazione e sfiato indicate.

Le aperture di ventilazione e sfiato non devono ostruirsi.

Pulire regolarmente le zone di aerazione per rimuovere polvere e sporco.

Quanto più grandi sono le sezioni di aerazione e sfiato, maggiore è il risparmio energetico del compressore.

- Posizionare l'apparecchio accanto al mobile della cucina.

- Il frontale dell'apparecchio deve sporgere almeno della profondità dello sportello, rispetto al frontale del mobile cucina. In questo modo lo sportello si apre e si chiude senza problemi.
- Posizionando l'apparecchio per il freddo accanto a una parete ④, dalla parte della cerniera tra la parete ④ e l'apparecchio per il freddo ② occorre mantenere una distanza (A).
- Per allineare l'apparecchio all'altezza della fila di mobili da cucina, è possibile montare sopra l'apparecchio un armadietto soprapiano ①.

Per l'intera larghezza dell'armadietto soprapiano deve essere presente un canale di sfiato di 50 mm.

Le sezioni di aerazione e sfiato sotto il soffitto devono essere di almeno 300 cm², affinché l'aria riscaldata possa fuoriuscire senza incontrare ostacoli.

Dimensioni apparecchio

Dimensioni di ingombro/vista dall'alto

KFN 4898 ... bs

Tutte le misure sono indicate in mm.

Un corretto funzionamento dell'apparecchio è garantito quando le sezioni indicate di aerazione e sfiato rimangono libere.

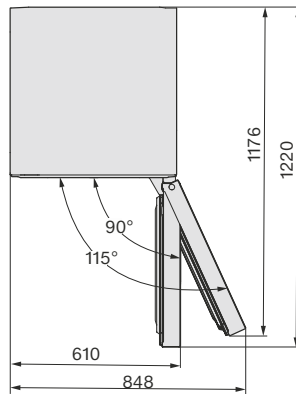
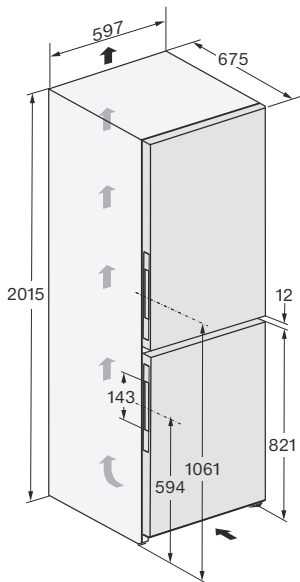

Installazione

Dimensioni di ingombro/Vista dall'alto

KFN 4898 ... brws, KFN 4898 ... grgr

Tutte le misure sono indicate in mm.

Un corretto funzionamento è garantito quando le sezioni indicate di aerazione e sfiato rimangono libere.

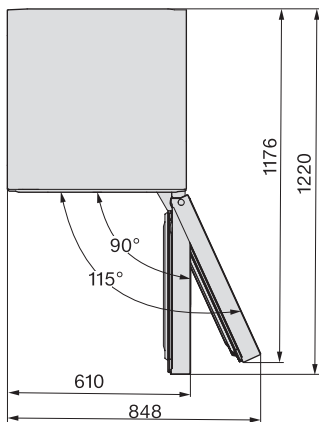
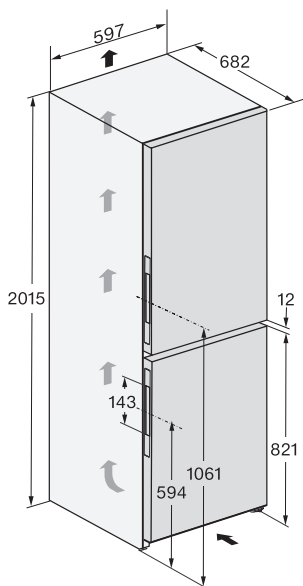

Allacciamenti

KFN 4898 ... bs, KFN 4898 ... brws, KFN 4898 ... grgr

Tutte le misure sono indicate in mm.

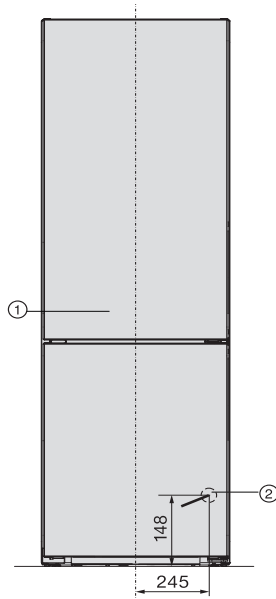

① Vista frontale

② Cavo di alimentazione elettrica, lunghezza = 2'000 mm

È possibile richiedere all'assistenza tecnica Miele un cavo di alimentazione più lungo.

Installazione

Collegamento elettrico

L'apparecchio deve essere collegato esclusivamente con il cavo di alimentazione in dotazione a una presa di sicurezza.

Posizionare l'apparecchio di refrigerazione in modo che la presa risulti accessibile. Se la presa non è accessibile, assicurarsi che al momento dell'installazione sia presente un dispositivo di separazione per ogni polo.

⚠ Pericolo di incendio in caso di surriscaldamento.

Il collegamento dell'apparecchio a prese multiple e prolunghie può causare un sovraccarico dei cavi.

Per motivi di sicurezza non utilizzare prese multiple e prolunghie.

L'impianto elettrico deve essere conforme alle norme vigenti.

Per motivi di sicurezza si consiglia l'uso di un interruttore automatico differenziale (RCD) del tipo  nell'impianto elettrico di casa per l'allacciamento elettrico dell'apparecchio.

Se un cavo di alimentazione elettrica è danneggiato, sostituirlo con un cavo speciale dello stesso tipo (disponibile presso il servizio di assistenza tecnica Miele). Per motivi di sicurezza è necessario che la sostituzione venga effettuata da un tecnico specializzato o dall'assistenza tecnica Miele.

Per l'assorbimento nominale e la protezione vedere le istruzioni d'uso oppure la targhetta di matricola. Confrontare questi dati con i dati del cavo di alimentazione elettrica in loco. In caso di dubbio consultare un elettricista qualificato.

È possibile il funzionamento temporaneo o permanente su un sistema di alimentazione di energia autosufficiente o

non sincronizzato alla rete (ad es. reti autonome, sistemi di backup). Requisito per il funzionamento è che il sistema di alimentazione di energia rispetti le disposizioni della norma EN 50160 o similari.

Le misure di sicurezza previste nell'impianto domestico e in questo prodotto Miele devono essere garantite per la funzionalità e le procedure anche nel funzionamento autonomo o non sincronizzato alla rete, oppure sostituite da misure eguali nell'installazione. Come descritto ad esempio nella pubblicazione attuale della VDE-AR-E 2510-2.

Collegare l'apparecchio

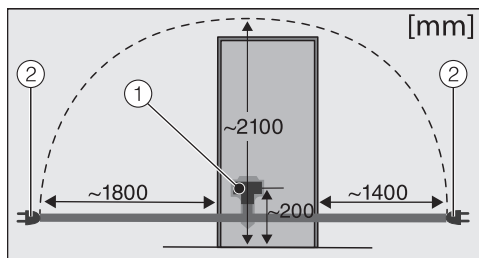

Retro dell'apparecchio

- ① Spina dell'apparecchio
- ② Connettore di rete

■ Inserire la spina dell'apparecchio.

Fare attenzione che la spina dell'apparecchio sia agganciata correttamente.

■ Inserire la spina dell'apparecchio nella presa.

L'apparecchio è ora collegato alla rete elettrica.

Presentazione apparecchio

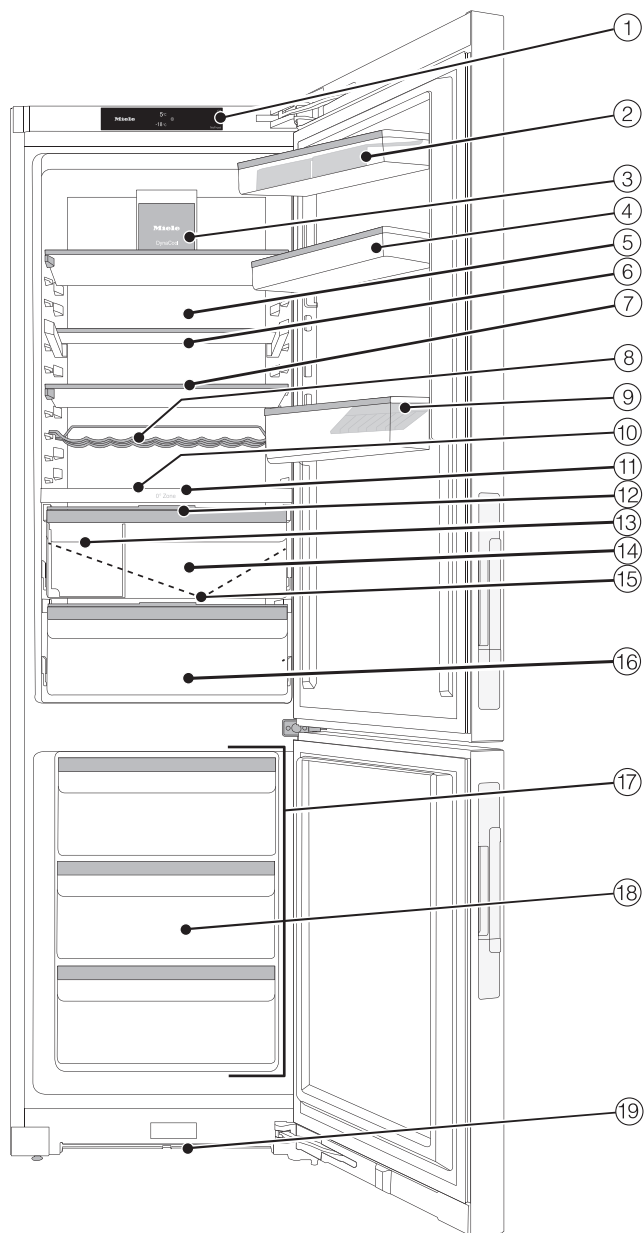

Descrizione apparecchio

- ① Display
- ② Balconcino con portauova nello sportello dell'apparecchio
- ③ Ventilatore con illuminazione
- ④ Balconcini interni dello sportello con regolazione precisa: spostare in base alle proprie esigenze l'altezza del balconcino quando è carico e creare spazio per le bottiglie alte.
- ⑤ Pannello posteriore asciutto per evitare la condensa
- ⑥ Ripiano diviso in due parti (FlexiBoard): spostare nella parte posteriore la metà anteriore del ripiano in vetro e creare spazio per i contenitori alti nell'area anteriore.
- ⑦ Ripiano con illuminazione (FlexiLight 2.0)
- ⑧ Supporto per bottiglie variabile
- ⑨ Mensola per bottiglie con portabottiglie: è possibile spostare il portabottiglie a destra o a sinistra e creare spazio per i cartoni delle bevande.
- ⑩ Spazio per una placca (vano interno XL)
- ⑪ Piastra divisoria con ripiano portabottiglie, serbatoio dell'acqua e nebulizzatore (umidificatore): la frutta e la verdura conservate vengono nebulizzate a ogni apertura dello sportello e ogni 90 minuti circa.
- ⑫ Copertura per regolare l'umidità dell'aria nel cassetto aria umida
- ⑬ Contenitore: conservare qui gli alimenti sensibili alla pressione, come ad es. i frutti di bosco.
- ⑭ Scomparto umido per frutta e verdura (zona PerfectFresh Active)
- ⑮ Canaletta e foro di scolo dell'acqua di sbrinamento: la condensa depositata defluisce ed evapora automaticamente.
- ⑯ Cassetto aria secca con temperature basse per alimenti facilmente deperibili (zona PerfectFresh Active)
- ⑰ Il vano congelatore è utilizzabile in alternativa come vano frigorifero aggiuntivo – zona temperatura variabile (Freeze&Cool)
- ⑱ Cassetto
- ⑲ Sezione di aerazione

Display

Il display può graffiarsi con oggetti appuntiti o affilati, come una matita.
Toccare il display solo con le dita.
Se le dita sono fredde, è possibile che il display non reagisca.



- ① Indicatore di temperatura per il vano frigorifero
- ② Indicatore di temperatura per il vano congelatore
- ③ Tasto sensore modalità impostazioni  per selezionare diverse funzioni nella modalità impostazioni
- ④ Spia dello stato di connessione (visibile solo se è stata configurata la connessione di rete)
- ⑤ Indicatore modalità fiera (visibile solo se è stata attivata la funzione di Modalità fiera)













Norme operative

- Sfioccare l'area desiderata/il simbolo desiderato sul display di avvio.
 - Scorrere verso sinistra o verso destra sul display, finché al centro viene visualizzato il valore/il simbolo desiderato.
 - Per confermare premere la selezione desiderata sul display.
- Il valore/il simbolo selezionato si illumina (a parte alcune eccezioni) di arancione.
- Per uscire da questo livello di impostazione, premere  o OK.











Descrizione apparecchio

Modalità impostazioni

Nella modalità impostazioni si possono selezionare le seguenti funzioni e modificare in parte le rispettive impostazioni:

Simbolo	Funzione	Impostazione di serie
	Attivare o disattivare la funzione Modalità Party (v. cap. "Altre impostazioni")	Off
	Attivare o disattivare la funzione Modalità Holiday (v. cap. "Altre impostazioni")	Off
	Attivare o disattivare la funzione di blocco (v. capitolo "Effettuare altre impostazioni")	 (Off)
	Spegnere l'apparecchio di refrigerazione (v. cap. "Accendere e spegnere l'apparecchio")	
	Attivare o disattivare la funzione modalità Shabbat (v. cap. "Altre impostazioni")	Off
	Visualizzare la versione della modalità Shabbat	—
	Modificare il periodo fino all'attivazione dell'allarme sportivo (v. cap. "Altre impostazioni")	1.00
	Impostare la zona temperatura variabile (Freeze&Cool) a piacere (v. cap. "Effettuare altre impostazioni")	
	Il vano congelatore è acceso. È possibile scegliere il vano frigorifero aggiuntivo.	On
	Il vano frigorifero aggiuntivo è acceso. È possibile scegliere il vano congelatore.	Off
	Modificare il livello di temperatura nella zona PerfectFresh Active (v. cap. "La giusta temperatura")	5
	Attivare o disattivare il nebulizzatore (umidificatore) o regolare l'intensità del nebulizzatore (v. cap. "Conservare alimenti nella zona PerfectFresh Active")	Off

Descrizione apparecchio

	Configurare la funzione Miele@home per la prima volta, attivare e disattivare la WLAN oppure resettare la configurazione di rete (v. cap. "Altre impostazioni")	APP
	Attivare/disattivare l'acustica tasti	On
	Modificare il volume dell'allarme e dei segnali acustici oppure spegnerli del tutto (v. cap. "Altre impostazioni")	On /livello 5
	Modificare la luminosità del display (v. cap. "Altre impostazioni")	Livello 4
	Modificare l'unità di temperatura (°Celsius oppure °Fahrenheit)	°C
	Disattivare la funzione modalità fiera (visibile solo quando attiva) (v. cap. "Altre impostazioni")	Off
	Resettare le impostazioni allo stato di fornitura (v. cap. "Altre impostazioni")	—
	Visualizzare le informazioni (identificativo del modello e numero di serie) relative all'apparecchio per il freddo (v. cap. "Effettuare altre impostazioni")	—
	Attivare il promemoria relativo alla sostituzione del filtro a carbone attivo (v. cap. "Accessori acquistabili") (v. cap. "Altre impostazioni")	Off
	Attivare o disattivare la modalità di pulizia (v. cap. "Pulizia e manutenzione")	Off

Descrizione apparecchio

Modificare la disposizione interna

Spostare i balconcini/mensola per bottiglie

Spostare i balconcini/la mensola per bottiglie nello sportello solo se vuoti.

- Spostarli tuttavia verso l'alto ed estrarli verso di sé.
- Riposizionare i balconcini/la mensola per bottiglie dove si desidera.

Spostare i balconcini con regolazione precisa

Spostare i balconcini/la mensola per bottiglie nello sportello solo se vuoti.

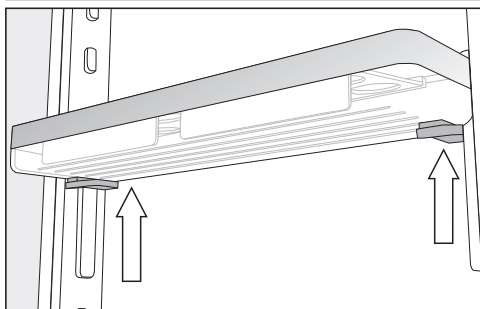

- Afferrare il balconcino lateralmente con entrambe le mani, così da toccare i rispettivi tasti grigi sotto il balconcino.
- Premere contemporaneamente i tasti grigi e spostare il balconcino verso l'alto rispetto ai listelli guida.

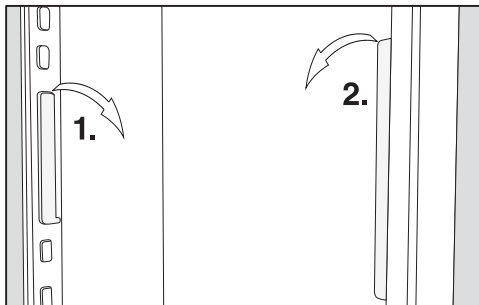

- Afferrare il listello guida dai perni e spostarlo nella posizione desiderata.
- Spostare il secondo listello guida parallelamente al primo listello.
- Spingere il balconcino dall'alto sui listelli guida.

Spostare il ripiano di appoggio/il ripiano con illuminazione

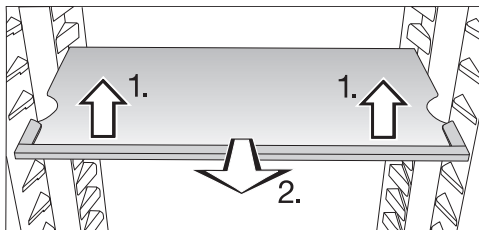

- Sollevare il ripiano nella parte anteriore e tirarlo di poco verso di sé.
- Sollevarlo con le fessure sui supporti per spostarlo verso l'alto o verso il basso.
- Inserire il ripiano.

Accertarsi che il ripiano con illuminazione si incastri.

I ripiani sono dotati di un dispositivo di arresto per evitare di estrarli inavvertitamente.

Far scorrere il ripiano diviso in due parti

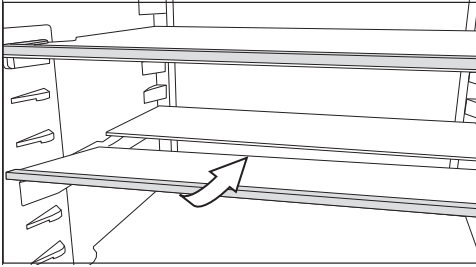

- Sollevare leggermente la metà anteriore del ripiano in vetro e spingerla con cautela sotto la metà posteriore.

Spostare il ripiano diviso in due parti

- Estrarre le due metà del ripiano in vetro.

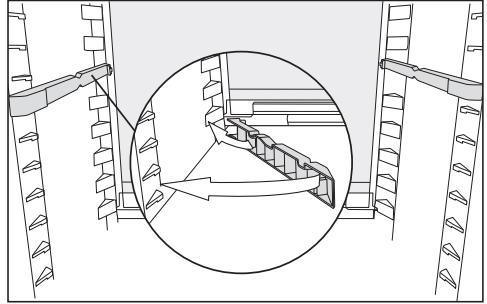

- Inserire i due adattatori all'altezza desiderata a destra e a sinistra sulle guide.

La parte del ripiano in vetro con bordo rialzato deve essere posizionata verso la parete posteriore.

Spostare il supporto per bottiglie

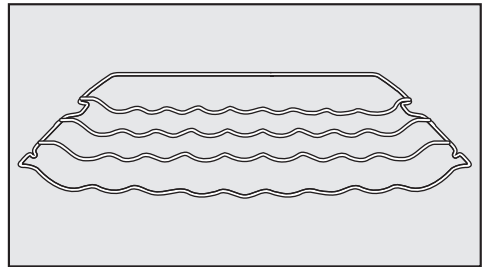

Il supporto per bottiglie può essere posizionato in modo variabile nell'apparecchio.

- Sollevare leggermente il supporto davanti, tirarlo leggermente verso di sé, alzarlo sopra le guide con la cavità e sposterlo in alto o in basso.

Il bordo di battuta posteriore deve essere rivolto in alto per evitare che le bottiglie tocchino il pannello posteriore.

Descrizione apparecchio

Il supporto per bottiglie è dotato di un dispositivo di arresto per evitare di estrarlo inavvertitamente.

Usare il ripiano portabottiglie nella piastra divisoria

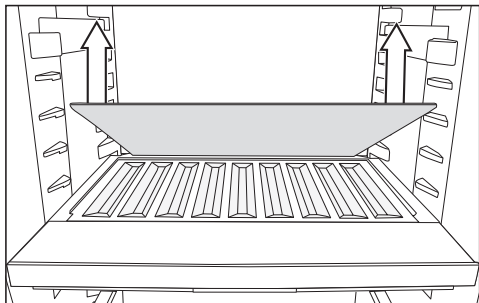

- Togliere il ripiano in vetro posteriore nella piastra divisoria e conservarlo a parte.
- Posizionare le bottiglie con la base rivolta verso il retro fino alla battuta d'arresto.

Consiglio: Se le bottiglie sporgono oltre il ripiano portabottiglie, spostare verso l'alto la mensola per bottiglie inferiore nello sportello.

Rimuovere il contenitore e reinserirlo

- Sollevare dapprima il contenitore nella parte posteriore se si desidera toglierlo.
- Per reinserire il contenitore nel cassetto, inserirlo dapprima con la parte anteriore.

Spazio per una piacca

Sopra i cassetti è possibile disporre una piacca. Dimensioni massime della teglia: larghezza 466 mm/profondità 386 mm/altezza 50 mm.

- Aprire lo sportello dell'apparecchio fino alla battuta d'arresto.

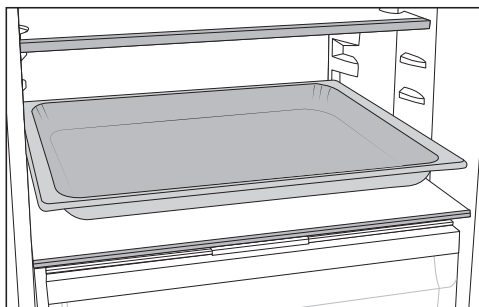

- Posizionare la piacca sulla piastra divisoria.

Consiglio: Far raffreddare la teglia a temperatura ambiente, prima di introdurla nel vano frigorifero.

Spostare il filtro Active AirClean

Il supporto del filtro Active AirClean si trova su un listello protettivo posteriore del ripiano.

- Per spostare il filtro Active AirClean, tirarlo verso l'alto e rimuoverlo dal listello protettivo.
- Rimuovere il listello protettivo dal ripiano.
- Inserire il listello protettivo sul ripiano desiderato.

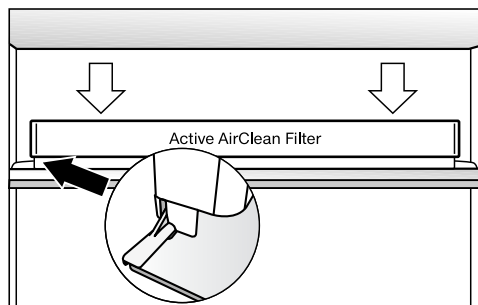

- Posizionare il filtro Active AirClean sul listello protettivo.

Configurare il vano congelatore in modo flessibile (VarioRoom)

Se si devono inserire alimenti surgelati voluminosi, ad es. un tacchino o selvaggina, è possibile togliere il cassetto di congelazione superiore e i ripiani in vetro tra i cassette. In questo modo si crea più volume e quindi più spazio per conservare alimenti surgelati grandi e voluminosi.

Accessori in dotazione

Portauova

Box

Vaschetta per i cubetti di ghiaccio

Descrizione apparecchio

Limitatore apertura sportello

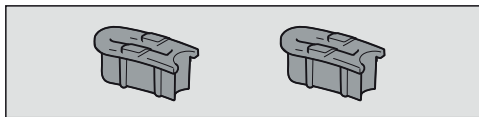

Di serie le cerniere dello sportello sono registrate in modo tale da poter aprire lo sportello fino a 115°. Se lo sportello dovesse sbattere contro un muro limitrofo quando lo si apre, è possibile limitare l'angolo di apertura dello sportello a ca. 90°.

Eseguire il montaggio in base alle istruzioni allegate.

Accessori acquistabili

Nell'assortimento Miele sono disponibili utili accessori e prodotti specifici per la manutenzione realizzati appositamente per l'apparecchio.

Nello shop online, presso l'assistenza tecnica Miele oppure presso il rivenditore specializzato Miele sono disponibili prodotti appositamente progettati per l'apparecchio per il freddo, come ad es. prodotti per la cura dell'apparecchio e accessori.

Utilizzare il seguente codice QR per accedere allo shop online:



Accendere e spegnere l'apparecchio

Al primo avvio

- Rimuovere tutti i materiali d'imballaggio e le pellicole protettive.
- Pulire l'interno dell'elettrodomestico e gli accessori.

Collegare l'apparecchio

- Collegare l'apparecchio alla rete elettrica, come descritto nel capitolo "Collegamento elettrico".

Sul display compare prima Miele, poi .

Riempire e inserire il serbatoio acqua per il nebulizzatore

- Riempire il serbatoio per il nebulizzatore con acqua pulita (v. cap. "Conservare alimenti nella zona PerfectFresh Active", voce "Scomparto umido").
- Sistemare il serbatoio dell'acqua nella piastra divisoria tra vano frigorifero e zona PerfectFresh Active (v. cap. "Conservare alimenti nella zona PerfectFresh Active", voce "Scomparto umido").

Accendere l'apparecchio per il freddo

- Aprire lo sportello dell'apparecchio.
- Toccare il simbolo  sul display.

L'apparecchio comincia a raffreddare e l'illuminazione interna si accende aprendo lo sportello.

Non appena la temperatura di congelamento impostata viene raggiunta, si spegne il simbolo , l'indicatore della

temperatura del vano congelatore rimane acceso e il segnale acustico si disattiva.

- Se il segnale acustico disturba, toccare il simbolo .

Il segnale acustico si disattiva.



L'apparecchio raggiunge la temperatura preimpostata.

Aspettare alcune ore prima di sistemare gli alimenti nel vano interno, fino a quando cioè la temperatura è sufficientemente bassa. Sistemare gli alimenti nell'apparecchio solo quando è stata raggiunta la temperatura preimpostata.

Sistemare gli alimenti nel vano congelatore solo quando la temperatura in questo vano è sufficientemente bassa (almeno -18 °C).

Spegnere l'apparecchio per il freddo

È possibile spegnere l'intero apparecchio solo nella modalità di impostazione .

- Toccare il simbolo .
- Scorrere verso sinistra o verso destra finché al centro viene visualizzato il simbolo .
- Toccare il simbolo .



Il raffreddamento e l'illuminazione interna sono spenti.

Sul display compare il simbolo .

Notare bene: l'apparecchio per il freddo non è scollegato dalla rete elettrica quando è spento.

Accendere e spegnere l'apparecchio

Spegnere separatamente il vano frigorifero o il vano congelatore



- Sfioccare l'indicatore di temperatura della zona da spegnere.
- Scorrere verso destra finché al centro si visualizza .
- Premere .

L'indicatore di temperatura per la zona selezionata si spegne. Sul display compare .

La zona temperatura selezionata è spenta.

L'altro indicatore di temperatura rimane acceso.

Riacendere il vano frigorifero o il vano congelatore separatamente

- Premere  nell'indicatore di temperatura corrispondente.
- Premere .

La zona temperatura desiderata è di nuovo accesa.

In caso di assenza prolungata

Se in caso di assenza prolungata l'apparecchio rimane spento, l'interno non viene pulito e l'apparecchio rimane chiuso, all'interno può formarsi muffa.

Pulire sempre l'apparecchio.

Se l'apparecchio non viene usato per un periodo di tempo prolungato, osservare quanto segue:

- Spegnere l'apparecchio per il freddo.
- Estrarre la spina dalla presa o staccare il/i fusibile/i dell'impianto elettrico di casa.

- Svuotare il serbatoio dell'acqua per l'umidificatore e conservarlo pulito e asciutto.
- Per aerare a sufficienza l'apparecchio e per impedire che si generino cattivi odori, pulirlo e lasciarlo aperto.

Considerare le ultime indicazioni anche quando si spegne il vano frigorifero per un periodo di tempo più lungo.

Accendere e spegnere l'apparecchio

Presupposti per il collegamento in rete

Osservare i seguenti presupposti per il collegamento in rete:

1. Nel luogo di installazione è disponibile una rete domestica.
Tenere la password WLAN a portata di mano.
2. L'app Miele è presente su un dispositivo mobile.
3. Si è in possesso di un account utente nell'app Miele.

App Miele

È possibile scaricare l'app Miele gratuitamente dall'Apple App Store® o da Google Play Store™.



Eeguire il collegamento in rete per la prima volta

- Toccare il simbolo ⚙.
- Scorrere verso sinistra o verso destra finché al centro viene visualizzato il simbolo @.
- Toccare il simbolo @.
- Premere il metodo di connessione desiderato (APP o WPS).

Dopo la connessione, sul display compare il simbolo 📶.

Se non è stato possibile stabilire la connessione, viene visualizzato il simbolo ✕.

- In questo caso riavviare il procedimento.
- Per uscire dal livello di impostazione, toccare il simbolo ↩.

Eeguire Scan & Connect

- Scansionare il QR Code.

Se è stata installata l'app Miele e si possiede un account, si accede direttamente alla connessione in rete.

Se l'app Miele non è ancora stata installata, si apre il collegamento ad Apple App Store® o Google Play Store™.

- Installare l'app Miele e configurare un account.
- Scansionare nuovamente il QR Code.

L'app Miele accompagna l'utente nella configurazione.

(a seconda del modello)



Temperatura corretta

L'impostazione corretta della temperatura è fondamentale per la durata degli alimenti. Con una diminuzione della temperatura rallentano i processi di crescita dei microrganismi. Gli alimenti non vanno a male rapidamente.

L'innalzamento della temperatura interna dipende:

- dalla frequenza e dalla durata di apertura dello sportello;
- dalla quantità di alimenti conservati;
- dalla temperatura iniziale dei cibi freschi conservati;
- dalla temperatura ambiente dell'apparecchio di refrigerazione. L'apparecchio è predisposto per una determinata classe climatica (area temperatura ambiente), i cui limiti devono essere rispettati.

... nel vano frigorifero e nella zona PerfectFresh Active

Nel vano frigorifero è consigliata una temperatura di **4 °C**.

Nella zona PerfectFresh Active la temperatura viene regolata automaticamente e oscilla tra **0 °C e 3 °C**.

... nel vano congelatore

Per congelare alimenti freschi è necessaria una temperatura di **-18 °C**. La durata degli alimenti può essere quindi prolungata, mantenendo invariata la qualità.

Non appena la temperatura sale oltre i **-10 °C**, i microrganismi iniziano a proliferare e il periodo di conservazione degli alimenti si riduce. Per questo motivo si raccomanda espressamente di non ricongelare gli alimenti parzialmente o completamente scongelati, a meno che

prima non vengano cotti. La temperatura di cottura elimina gran parte dei microrganismi presenti nel cibo.

Con una temperatura costante del vano congelatore di **-18 °C** e una rispettiva igiene è possibile sfruttare la durata massima di conservazione degli alimenti ed evitare che si deteriorino.

Indicatore di temperatura

Col funzionamento standard, a display sono visualizzate la **temperatura media, effettiva del vano frigorifero** e la **temperatura massima del vano congelatore** che al momento si registrano nell'apparecchio.

A seconda della temperatura ambiente e dell'impostazione, possono trascorrere ore finché viene raggiunta e visualizzata in modo costante la temperatura desiderata.

Impostare la temperatura nel vano frigorifero/congelatore

- Nel display sfiorare l'indicatore di temperatura del vano che si vuole impostare.
- Scorrere verso sinistra o verso destra finché al centro è visualizzata la temperatura desiderata.
- Per confermare, premere la temperatura desiderata.

L'indicatore di temperatura passa nuovamente alla temperatura effettiva di raffreddamento e congelamento, attualmente presente nell'apparecchio.



Valori impostabili

- Vano frigorifero: da 3 a 9 °C
- Vano congelatore: da -15 a -26 °C
- Vano frigorifero aggiuntivo (Freeze&Cool): da -2 a 14 °C

Modificare il livello di temperatura nella zona PerfectFresh Active

Nella zona PerfectFresh Active si regola in automatico una temperatura compresa tra 0 e 3 °C.

Per aumentare o abbassare la temperatura, ad es. per conservare del pesce, è possibile modificarla leggermente per gradi.

- Premere .
- Scorrere verso sinistra o verso destra, finché al centro si visualizza .
- Premere .
- Scorrere verso sinistra o verso destra finché al centro è visualizzata l'impostazione desiderata (1: temperatura più bassa; 9: temperatura più alta).
- Per confermare, sfiorare l'impostazione desiderata.

L'impostazione di serie del livello di temperatura è 5.

Con un'impostazione compresa tra il livello 1 e il livello 4, in determinate circostanze la temperatura può scendere sotto 0 °C. Gli alimenti possono congelare.

Controllare l'impostazione della temperatura.

Allarme temperatura e sportello



 Rischi per la salute derivanti del deperimento degli alimenti.

Se per un periodo prolungato la temperatura rimane sopra i -18 °C, gli alimenti possono scongelarsi leggermente o del tutto. In questo modo, la durata di conservazione degli alimenti si riduce.

Controllare se gli alimenti si sono scongelati leggermente o del tutto. In questo caso, consumare gli alimenti il prima possibile oppure cuocerli prima di ricongelarli.

Allarme temperatura

L'apparecchio per il freddo è dotato di un allarme temperatura, affinché la temperatura nel vano congelatore non aumenti inavvertitamente.

Se la temperatura del vano congelatore si alza troppo, nell'indicatore di temperatura del vano congelatore   viene visualizzato di colore rosso.

Inoltre si avverte un segnale acustico finché non è cessato lo stato di allarme o finché il segnale viene spento in anticipo.

La gradazione di allarme, accertata dal dispositivo, dipende dalla temperatura impostata.



Il segnale acustico e ottico suona nelle seguenti situazioni:

- si accende l'apparecchio e la temperatura di un vano diverge notevolmente dalla temperatura impostata;
- nel vano interno penetra troppa aria calda quando si scelgono e si prelevano i surgelati;
- si congela una notevole quantità di alimenti;
- si congelano alimenti freschi;
- si è verificata un'interruzione di corrente;
- l'apparecchio è difettoso.

Prima di disattivare l'allarme temperatura, occorre rilevare la causa dell'allarme e risolverlo.

Se un segnale acustico dovesse disturbare, è possibile disattivarlo in via preventiva.



■ Premere  .

La segnalazione di allarme è stata confermata:   e il segnale acustico si spengono.

Sul display appare la schermata di avvio: sull'indicatore di temperatura del vano congelatore lampeggia per ca. 1 minuto la gradazione più calda presente fino a quel momento nel vano congelatore. L'indicatore di temperatura passa poi alla temperatura effettiva nel vano congelatore.



Allarme sportello

L'apparecchio per il freddo è dotato di un allarme sportello che si attiva per evitare inutili consumi di energia elettrica a sportello aperto e proteggere dal caldo gli alimenti conservati.



Se uno sportello dell'apparecchio rimane aperto per più tempo, sul relativo indicatore di temperatura si visualizza   con luce gialla. Suona inoltre un segnale acustico e la luce interna si accende a intermittenza.



Modificare il periodo fino all'attivazione dell'allarme sportello (v. cap. "Effettuare altre impostazioni").

Il segnale acustico dell'allarme sportello può tuttavia anche essere disattivato (v. capitolo "Effettuare altre impostazioni").

Appena lo sportello viene chiuso, il segnale acustico si spegne e   scompare dal display.

Disattivare preventivamente l'allarme sportello

■ Toccare il simbolo  .

Il segnale acustico cessa di suonare, il simbolo   si spegne e la luce interna resta accesa.

Se lo sportello non viene chiuso, l'allarme sportello suona di nuovo dopo circa 1 minuto.

Usare SuperFreddo e SuperFrost

SuperFreddo ❄️

Con la funzione SuperFreddo attiva ❄️, il **vano frigorifero** raggiunge rapidamente la temperatura più bassa (in base alla temperatura ambiente). L'apparecchio funziona a pieno regime e la temperatura si abbassa. Selezionare questa funzione per raffreddare o refrigerare rapidamente grandi quantità di alimenti freschi o bevande.

Con la funzione SuperFreddo attiva ❄️ è possibile che si sentano rumori.

La funzione SuperFreddo ❄️ deve essere attivata poco prima di introdurre alimenti o bevande nell'apparecchio.

La funzione SuperFreddo ❄️ si disattiva automaticamente dopo ca. 12 ore. L'apparecchio raffredda di nuovo a potenza normale.

Consiglio: Per risparmiare energia elettrica è possibile disattivare manualmente la funzione SuperFreddo ❄️, quando gli alimenti oppure le bevande raggiungono una temperatura sufficientemente bassa.

Attivare/disattivare la funzione SuperFreddo ❄️

- Sfiocare l'indicatore di temperatura del vano frigorifero.
- Per attivare e disattivare la funzione SuperFreddo, premere ❄️.

Con la funzione SuperFreddo **attiva**, ❄️ si illumina di arancione.

- Uscire dal livello di impostazione, premendo l'indicatore di temperatura.

SuperFrost ❄️

Con la funzione SuperFrost ❄️ attiva, il **vano congelatore** raggiunge rapidamente la temperatura più bassa (in base alla temperatura ambiente). L'apparecchio funziona a pieno regime e la temperatura si abbassa. Scegliere questa funzione prima di congelare alimenti freschi. Con questa funzione gli alimenti vengono congelati in fretta e conservano meglio il loro valore nutritivo, le vitamine, l'aspetto e il sapore.

Se la funzione SuperFrost ❄️ attiva è possibile che si sentano rumori.

SuperFrost deve essere attivato circa **6 ore prima di sistemare** gli alimenti freschi nel congelatore.

Se si sfrutta la **quantità massima di congelamento**, SuperFrost ❄️ **deve essere attivata 24 ore prima**.

La funzione SuperFrost ❄️ si disattiva automaticamente dopo max. 72 ore. L'apparecchio raffredda di nuovo a potenza normale. L'esatta durata fino alla disattivazione della funzione dipende dalla quantità di alimenti freschi conservati.

Consiglio: Per risparmiare energia elettrica è possibile disattivare autonomamente la funzione SuperFrost, quando gli alimenti oppure le bevande raggiungono una temperatura sufficientemente bassa.

Non è necessario attivare la funzione SuperFrost

- se si sistemano alimenti già congelati;
- se si congelano solo 2 kg di alimenti al giorno.

Attivare o disattivare SuperFrost ❄️

- Sfiocare l'indicatore di temperatura del vano congelatore.
- Per attivare e disattivare SuperFrost, premere ❄️.

Con la funzione SuperFrost **attiva**, ❄️ si accende di arancione.

- Uscire dal livello di impostazione, premendo l'indicatore di temperatura.

Conservare gli alimenti nel vano frigorifero

Diverse aree di raffreddamento

Per la naturale circolazione dell'aria, nel vano frigorifero si creano aree di temperatura differenti.

L'aria fredda è più pesante e scende verso il basso del vano frigorifero. Utilizzare le diverse zone di raffreddamento per conservare gli alimenti.

Si tratta di un apparecchio per il freddo con distribuzione automatica della temperatura (DynaCool). L'apparecchio per il freddo attiva in automatico la ventola non appena il raffreddamento del vano frigorifero entra in funzione. Ciò significa che il freddo è distribuito uniformemente nel vano frigorifero e le diverse zone di raffreddamento sono meno identificabili. Tutti gli alimenti conservati vengono quindi raffreddati all'incirca alla stessa temperatura.

Area con temperatura più alta

L'area con la temperatura più alta nel vano frigorifero si trova in alto nella zona anteriore e nello sportello. Utilizzare quest'area per conservare burro e formaggio. Il burro non si indurisce e si può quindi spalmare facilmente; il sapore del formaggio rimane inalterato.

Area con la temperatura più bassa

L'area con temperatura più bassa nel vano frigorifero si trova sopra la piastra che divide la zona PerfectFresh Active e sul pannello posteriore. Tuttavia, negli scomparti della zona PerfectFresh Active vi sono temperature ancora più basse.

Con un'impostazione della temperatura di 4 °C e una rispettiva igiene si ritarda la proliferazione dei batteri, ad es. salmonella e listeria, che possono causare gravi intossicazioni alimentari.

Utilizzare pertanto queste aree del vano frigorifero e della zona PerfectFresh Active per conservare gli alimenti delicati e facilmente deperibili come ad es.:

- pesce, carne, pollame,
- insaccati, piatti pronti,
- pietanze o pasticcini all'uovo o alla panna,
- pasta fresca, impasti per torte, pizza o quiche,
- formaggi e latticini non pastorizzati,
- humus, creme spalmabili alle verdure, sostituti vegetali del formaggio fresco,
- verdura precotta confezionata,
- in generale tutti gli alimenti freschi (la cui data di scadenza si riferisce all'alimento conservato a una temperatura di almeno 4 °C).

Da non conservare nel vano frigorifero

Non tutti gli alimenti sono idonei alla conservazione a temperature inferiori a 5 °C, perché sensibili alle basse temperature.

Tra questi alimenti vi sono:

- ananas, avocado, banane, melagrane, manghi, meloni, papaie, frutti della passione, agrumi (limoni, arance, mandarini, pompelmi);
- frutta, non ancora matura;

- melanzane, cetrioli, patate, peperoni, pomodori, zucchine;
- formaggi duri (come parmigiano, formaggio di montagna).

Consiglio: La zona temperatura variabile consente di utilizzare in alternativa il vano congelatore come vano frigorifero aggiuntivo. Questi alimenti possono essere conservati in modo ottimale nell'area di temperatura compresa tra 8 °C e 14 °C (v. cap. "Conservare alimenti nel vano frigorifero aggiuntivo", voce "Intervallo di temperatura da 8 °C a 14 °C").

Conservare gli alimenti con o senza confezione?

Conservare gli alimenti nel vano frigorifero solo confezionati o ben coperti (nella zona PerfectFresh Active vi sono eccezioni).

In questo modo si evitano l'assorbimento di odori esterni, la disidratazione degli alimenti e la trasmissione di eventuali germi. Questo vale particolarmente nel caso di alimenti di origine animale. Accertarsi che soprattutto alimenti come carne cruda e pesce non siano a contatto con altri alimenti.

Con un'impostazione corretta della temperatura e la relativa igiene, è possibile allungare notevolmente la conservazione degli alimenti. Si evita quindi di gettare gli alimenti.



Conservare alimenti nella zona PerfectFresh Active

Zona PerfectFresh Active

La zona PerfectFresh Active soddisfa i requisiti di una cella frigorifera secondo la norma DIN EN 62552:2025.

Nella zona PerfectFresh Active vi sono le condizioni di conservazione ottimali per frutta, verdura, pesce, carne e prodotti caseari. Gli alimenti rimangono freschi più a lungo, mantenendo gusto e vitamine.

Nella zona PerfectFresh Active la temperatura viene regolata automaticamente e oscilla tra 0 °C e 3 °C. Si tratta di temperature più basse rispetto ad una zona di raffreddamento tradizionale, ma per alimenti non sensibili al freddo si tratta di una temperatura ottimale.



Inoltre, nella zona PerfectFresh Pro l'umidità dell'aria presente può essere regolata in modo da essere adatta agli alimenti conservati. Se è acceso il nebulizzatore , la frutta e la verdura conservate vengono nebulizzate con vapore acqueo. Il nebulizzatore  si attiva all'incirca ogni 90 minuti e a ogni apertura dello sportello. La maggiore umidità dell'aria fa sì che l'umidità contenuta negli alimenti venga conservata, impedendo una rapida disidratazione.

Ricordarsi che il grado di freschezza dell'alimento è fondamentale per un buon risultato di conservazione.

Estrarre gli alimenti dalla zona PerfectFresh Active ca. 30–60 minuti prima di consumarli. Solo a temperatura ambiente si sprigionano l'aroma e il gusto dell'alimento.

Scomparto umido



Nel **cassetto aria umida** la temperatura è di 0–3 °C, l'umidità dell'aria in base alla posizione della copertura non è aumentata  o è aumentata .

Uso

Umidità dell'aria non aumentata δ

Con questa impostazione δ , dallo scomparto umido si passa a uno scomparto secco (v. voce "Scomparto secco").

Umidità dell'aria aumentata $\delta\delta\delta$

Con questa impostazione, il cassetto aria umida è adatto alla conservazione di frutta e verdura.

Con un'umidità dell'aria aumentata in alcuni casi nel cassetto aria umida si può formare della condensa.

Se secondo voi si è formata troppa condensa e gli alimenti vengono compromessi, procedere come segue:

Rimuovere l'acqua di condensa con un panno.

Aprire la copertura dello scomparto, scegliendo la posizione "Umidità dell'aria non aumentata δ ".

Spegnere l'umidificatore $\overline{\text{U}}$.

Selezionare l'umidità dell'aria aumentata $\delta\delta\delta$

Con questa impostazione $\delta\delta\delta$ il nebulizzatore deve essere acceso $\overline{\text{U}}$.

Con nebulizzatore acceso $\overline{\text{U}}$ i consumi energetici aumentano leggermente. Inoltre è possibile che l'apparecchio sia leggermente più rumoroso.

- Premere \otimes .
- Scorrere verso sinistra o verso destra finché al centro è visualizzato $\overline{\text{U}}$.
- Premere $\overline{\text{U}}$.
- Scorrere verso sinistra finché al centro viene visualizzata l'intensità desiderata del nebulizzatore (1: umidificazione ridotta; 3: umidificazione massima).

- Per confermare, sfiorare l'impostazione desiderata.

Il simbolo $\overline{\text{U}}$ si accende di colore arancione.

- Aprire il cassetto aria umida.

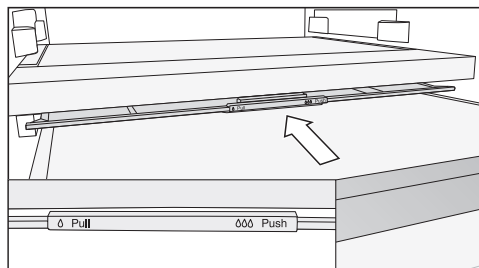

- Spostare verso il retro la copertura fino alla battuta d'arresto.

La copertura è chiusa e l'umidità dell'aria rimane nello scomparto $\delta\delta\delta$.

Selezionare l'umidità dell'aria non aumentata δ

Con questa impostazione δ , il nebulizzatore deve essere spento $\overline{\delta}$.

- Premere \odot .
 - Scorrere verso sinistra o verso destra finché al centro è visualizzato $\overline{\delta}$.
 - Premere $\overline{\delta}$.
 - Scorrere verso destra e premere \odot .
- Il simbolo $\overline{\delta}$ si accende di luce bianca.
- Aprire il cassetto aria umida.

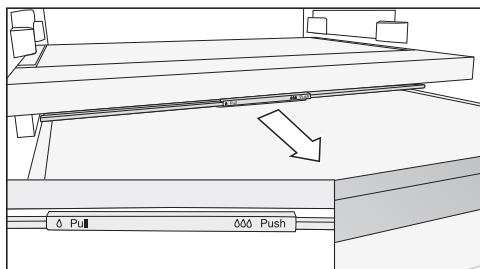

- Tirare la copertura verso di sé fino alla battuta d'arresto.

La copertura è aperta e l'umidità dell'aria cala δ .

Se gli alimenti sporgono oltre il bordo del cassetto, quando lo si inserisce è possibile modificare la posizione della copertura e quindi chiuderlo.

Quando si introducono gli alimenti nel cassetto, accertarsi che questi non poggino dal basso contro la copertura.

Nebulizzatore (umidificatore $\overline{\delta}$)

Con nebulizzatore acceso $\overline{\delta}$ la frutta e la verdura nello scomparto umido vengono nebulizzate con acqua a ogni apertura dello sportello e ogni 90 minuti circa. Il vapore acqueo garantisce umidità aggiuntiva nello scomparto umido.

Il nebulizzatore e il rispettivo serbatoio dell'acqua si trovano nella piastra divisoria tra vano frigorifero e zona PerfectFresh Active.

Prima di accendere il nebulizzatore (v. cap. "Effettuare altre impostazioni"), tenere presente quanto segue:

- il serbatoio dell'acqua è pulito, pieno di acqua e agganciato;
- la copertura dello scomparto umido è chiusa (impostazione $\delta\delta\delta$).

L'acqua nel serbatoio dell'acqua è sufficiente per circa 4 mesi.

Il serbatoio dell'acqua deve essere riempito di nuovo solo quando il nebulizzatore non produce più vapore acqueo.

⚠ Pericolo di danneggiamento a causa di un riempimento non adeguato.

Liquidi contenenti zucchero possono pregiudicare il funzionamento del nebulizzatore.

Riempire il serbatoio esclusivamente con acqua potabile pulita.

⚠ Rischio per la salute a causa di acqua non pulita.

L'utilizzo di acqua non pulita può causare avvelenamento.

Riempire il serbatoio esclusivamente con acqua potabile pulita.

Uso

⚠ Rischi per la salute dovuti ad acqua contaminata.

L'acqua rimasta a lungo nel serbatoio può contenere batteri e mettere a rischio la salute dell'utente.

Se l'apparecchio per il freddo, il vano frigorifero o il nebulizzatore non sono stati in funzione per più di due giorni, pulire il serbatoio dell'acqua e riempirlo con acqua potabile.

Se la modalità Holiday ☀ è stata attiva per più di due settimane, pulire il serbatoio dell'acqua e riempirlo con acqua potabile.

Riempire il serbatoio acqua per il nebulizzatore

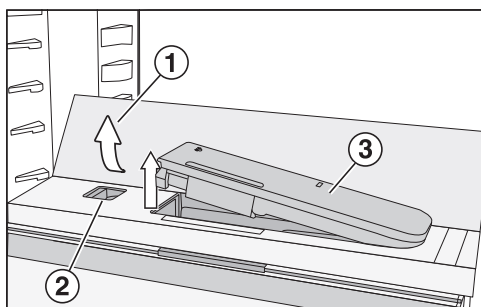

■ Premere sugli angoli posteriori esterni del ripiano in vetro ①.

Il ripiano in vetro si ribalta nella parte anteriore.

■ Sollevare il ripiano in vetro e ripiegarlo verso il retro.

Il ripiano è in posizione verticale.

■ Premere il cursore ② verso sinistra.

Il serbatoio dell'acqua ③ esce dalla sede.

- Rimuovere il serbatoio e riempirlo con acqua potabile fino alla tacca.
- Reinscrivere il serbatoio dell'acqua.
- Ribaltare il ripiano in vetro ① verso il basso.

Scomparto secco

Δ |   

Nel **cassetto aria secca** la temperatura è di 0–3 °C, l'umidità dell'aria non è aumentata Δ.

Il cassetto aria secca è adatto in particolare modo per conservare alimenti facilmente deperibili come:

- pesce fresco, crostacei;
- carne, pollame, salumi;
- insalate pronte;
- prodotti caseari come latte, yogurt, formaggio, panna, quark, ecc.;
- prodotti vegetali come tofu, bevanda all'avena, humus, crema spalmabile alle verdure, prodotti sostituti di carne e formaggio, ecc.
- Inoltre, qui è possibile conservare alimenti di tutti i tipi, se sono confezionati.

Attenzione: i cibi più ricchi di proteine si deteriorano più rapidamente.

Questo vuol dire, per esempio, che i crostacei vanno a male più rapidamente del pesce mentre il pesce si conserva meno rispetto alla carne.



Per motivi igienici questi alimenti vanno conservati **coperti o confezionati**.



In caso di risultati di conservazione degli alimenti insoddisfacenti (ad es. perché risultano flosci e vizi), osservare i seguenti consigli:

- Conservare solo alimenti freschi. Lo stato di freschezza iniziale degli alimenti è fondamentale per un buon risultato di conservazione.
- Pulire i cassetti della zona PerfectFresh Active prima di introdurre gli alimenti.
- Asciugare gli alimenti molto umidi, prima di riporli nell'apparecchio.
- Non conservare alimenti sensibili al freddo nella zona PerfectFresh Active.
- Per conservare gli alimenti scegliere lo scomparto PerfectFresh Active e la posizione giusta della copertura (umidità dell'aria non aumentata δ o aumentata $\delta\delta$).
- Un'elevata percentuale di umidità dell'aria $\delta\delta\delta$ nel cassetto aria umida si raggiunge anche solo con l'umidità presente negli alimenti conservati, se questi non sono confezionati. Quanti più alimenti sono conservati nello scomparto, maggiore è l'umidità.
- Non sovraccaricare gli scomparti.
- Se secondo voi con l'impostazione $\delta\delta\delta$ si è formata troppa condensa e gli alimenti vengono compromessi, procedere come segue:
 - Rimuovere l'acqua di condensa con un panno.
 - Inserire una griglia o qualcosa di simile, affinché l'umidità in eccesso possa colare.
 - Aprire la copertura dello scomparto, scegliendo la posizione "Umidità dell'aria non aumentata δ " e disattivare l'umidificatore .
- Nel caso in cui l'umidità dovesse essere ancora una volta troppo bassa, nonostante l'impostazione $\delta\delta\delta$, confezionare gli alimenti in imballaggi ermetici.
- Se si ha il presentimento che la temperatura nella zona PerfectFresh Active sia troppo alta o bassa, provare dapprima a regolarla tramite il vano frigorifero, modificandola solo di 1 °C o 2 °C. Successivamente, se sul fondo degli scomparti PerfectFresh Active si sono formati cristalli di ghiaccio, la temperatura deve essere aumentata, altrimenti gli alimenti potrebbero subire danni da gelo.
- Se la modifica della temperatura nel vano frigorifero non è sufficiente, modificare la temperatura nella zona PerfectFresh Active (v. cap. "Modifica delle impostazioni").

Uso

Conservare alimenti nel vano frigorifero aggiuntivo

La zona temperatura variabile consente di utilizzare in alternativa il vano congelatore  come vano frigorifero . È possibile inoltre raffreddare grandi quantità di alimenti o bevande fresche come ad es. per una grigliata o nei mesi estivi.

Accendere il vano frigorifero aggiuntivo  nella modalità di impostazione  (v. cap. “Effettuare altre impostazioni”, voce “Zona temperatura variabile (Freeze&Cool)”).

A seconda degli alimenti da conservare, è possibile selezionare una temperatura compresa tra -2 °C e 14 °C:

Intervallo di temperatura da 8 °C a 14 °C

Questo intervallo di temperatura corrisponde alle temperature di una cantina.

- verdure non confezionate, sensibili alle basse temperature come patate, cipolle, melanzane, cetrioli, peperoni, pomodori, zucchine;
- frutta non confezionata, sensibile alle basse temperature come ananas, avocado, banane, melagrane, manghi, meloni, papaie, frutti della passione, agrumi (come limoni, arance, mandarini, pompelmi);
- verdure e frutta come pomodori, pere, pesche noci, kiwi, prugne che non devono maturare rapidamente;
- vino sensibile alle basse temperature;
- bibite rinfrescanti come acqua minerale, limonata, spritz alla frutta, succo di frutta;
- conserve;

- formaggio duro (parmigiano);
- burro, da conservare per poterlo spalmare.

Intervallo di temperatura da 3 °C a 9 °C

Questo intervallo di temperatura corrisponde alle temperature del vano frigorifero

Seguire le raccomandazioni di conservazione riportate al capitolo “Congelare e conservare”, voce “Congelare alimenti freschi”.

Intervallo di temperatura da -2 °C a 3 °C

Il clima di conservazione corrisponde allo scomparto secco (v. cap. “Conservare gli alimenti nella zona Perfect-Active”, voce “Scomparto secco”).

Questo scomparto è adatto in particolare per conservare alimenti facilmente deperibili.

da -2 °C a 0 °C

- pesce fresco e crostacei.

da 0 °C a 3 °C

- pollame, carne e insaccati;
- prodotti caseari come yogurt, formaggio, panna, quark, ecc.;
- formaggi e latticini non pastorizzati;
- prodotti vegetali come tofu, bevanda all’avena, humus, falafel, crema spalmabile alle verdure, ecc.;
- prodotti sostituti vegetali di carne e formaggio;
- pietanze all’uovo o alla panna;
- impasto fresco, impasto per torta, impasto per pizza;

- insalate prelibate, piatti pronti.
- Inoltre, qui è possibile conservare alimenti di tutti i tipi, se sono confezionati.

Congelare e conservare gli alimenti freschi

Prima di sistemare gli alimenti

- Per una quantità superiore a 2 kg di alimenti freschi, 6 ore prima di introdurre gli alimenti attivare la funzione SuperFrost ❄️.
- Per una quantità ancora maggiore di alimenti, attivare la funzione SuperFrost ❄️ 24 ore prima di introdurre gli alimenti.

Gli alimenti già presenti accumulano così una riserva di freddo.

- Se si desidera congelare in casa alimenti, osservare che siano di ottima qualità e soprattutto freschi.

Tenere conto che determinati alimenti non sono adatti alla congelazione. Tra questi alcuni tipi di verdure che normalmente vengono consumate crude, come insalata o radicchio.

Consiglio: Per mantenere invariati il colore, il sapore e la vitamina C, scottare la verdura prima di congelarla. A tale scopo, immergere la verdura in porzioni per 2–3 min in acqua bollente. Scolarla e raffreddarla sotto l'acqua fredda. Infine farla sgocciolare.

Disposizione degli alimenti

 Pericolo di danneggiamento a causa di un carico pesante.

Un carico troppo pesante può danneggiare il cassetto di congelazione/il ripiano in vetro.

Rispettare la quantità massima di carico:

cassetto di congelazione = 15 kg
ripianto in vetro = 35 kg

Gli alimenti da congelare non devono toccare alimenti già congelati, altrimenti questi ultimi potrebbero scongelarsi.

- Le confezioni devono essere asciutte per evitare che congelando si attaccino.

Affinché gli alimenti si congelino rapidamente fino al nucleo, non superare le seguenti dimensioni delle confezioni:

- frutta e verdura max. 1 kg;
- carne max. 2,5 kg.

– Piccole quantità da congelare

Sistemare gli alimenti da congelare nel cassetto più in alto.

- Per accelerare il processo di congelamento, stendere sul fondo del cassetto **superiore** i prodotti freschi da congelare ben distanziati tra loro.

Uso

– VarioRoom: introdurre la quantità massima di alimenti da congelare (v. targhetta dati)

Se le fessure di ventilazione sono coperte, la potenza di raffreddamento si riduce e aumentano i consumi di energia elettrica.

Quando si introducono i surgelati fare attenzione a non coprire le fessure di ventilazione.

Consiglio: È possibile aumentare in modo flessibile lo spazio del vano congelatore. Se si devono congelare alimenti voluminosi, ad es. un tacchino o selvaggina, è possibile rimuovere i ripiani in vetro tra i cassetti di congelazione.

- Estrarre i cassetti di congelazione superiori.
- Disporre gli alimenti da congelare separatamente sui ripiani in vetro superiori, affinché possano congelare rapidamente.

Dopo che i prodotti sono congelati:

- disattivare la funzione SuperFrost ❄️;
- disporre gli alimenti surgelati nei cassetti di congelazione e reinserire i cassetti.

Raffreddare rapidamente le bevande

Per raffreddare rapidamente le bevande nel vano frigorifero attivare la funzione SuperFrost ❄️.

Se si desidera raffreddare una grande quantità di bevande oppure se si desidera raffreddare le bevande anche nel vano congelatore, selezionare la funzione Modalità Party 🍷 nella modalità Impostazioni ⚙️.

Mettere le bottiglie da raffreddare rapidamente nel vano congelatore e toglierle **al più tardi un'ora dopo**. Le bottiglie possono scoppiare.

Preparare cubetti di ghiaccio

- Riempire la vaschetta del ghiaccio per 3/4 con acqua e posizionarla sul fondo di un cassetto.
- Se la vaschetta si attacca, per staccarla servirsi di un oggetto smussato, ad esempio il manico di un cucchiaio.

Consiglio: Per togliere i cubetti di ghiaccio, mettere brevemente la vaschetta sotto l'acqua corrente.

Spiegazioni delle rispettive impostazioni



Di seguito vengono descritte le impostazioni che necessitano di altre spiegazioni.

Mentre è attiva la modalità impostazioni , l'allarme sportello o altre segnalazioni vengono disattivati automaticamente.



Modalità Party

La funzione Modalità Party  è indicata soprattutto per raffreddare o congelare rapidamente grandi quantità di alimenti freschi o bevande.

Consiglio: Attivare la funzione Modalità Party  ca. 4 ore prima di introdurre alimenti e bevande.



Attivando la modalità Party , si attivano in automatico le funzioni DynaCool e SuperFrost .

La modalità Party  non può essere attivata se il vano frigorifero è spento o se è attiva la modalità Holiday .

La funzione Modalità Party  si disattiva in automatico dopo ca. 24 ore. Tuttavia è possibile disattivare preventivamente la funzione Modalità Party  in qualsiasi momento.

Modalità Holiday

Si raccomanda la funzione Modalità Holiday  se ad es. durante le ferie non si desidera spegnere completamente il vano frigorifero o se non è necessaria una potenza di raffreddamento elevata.

La modalità Holiday  attiva viene visualizzata sul display di avvio. Può essere disattivata sia dal display di avvio sia dalla modalità di impostazione .

Il vano frigorifero viene impostato su una temperatura di 15 °C e la zona PerfectFresh Active si regola in automatico a una temperatura tra 9 e 12 °C. Il vano frigorifero può quindi rimanere in funzione a risparmio energetico.

Il vano congelatore rimane acceso alla temperatura precedentemente impostata.

Con questa temperatura media del vano frigorifero, alimenti non facilmente deperibili possono rimanere ancora per breve tempo nell'apparecchio. Il consumo energetico è più basso rispetto al funzionamento normale.

Allo stesso modo non si formano odori né muffa, come nel caso in cui si spenga il vano frigorifero e lo sportello rimanga chiuso.

 Rischi per la salute derivanti dal deperimento degli alimenti.

Per una temperatura costantemente superiore a 4 °C all'interno del vano frigorifero, possono essere pregiudicati la durata e la qualità degli alimenti.



Attivare la funzione modalità Holiday  sempre solo per un tempo limitato.

Durante questo periodo non conservare alimenti delicati e che possono deteriorarsi facilmente come frutta, verdura, pesce, carne e prodotti caseari.

Effettuare altre impostazioni

Attivare la funzione di blocco /

La funzione di blocco attiva protegge dallo spegnimento indesiderato dell'apparecchio e da eventuali regolazioni indesiderate da persone non autorizzate ad es. bambini.

- Premere .
- Scorrere verso sinistra o verso destra finché al centro è visualizzato .
- Premere .

Con la funzione di blocco attiva,  si illumina di arancione.

- Chiudere lo sportello. Solo allora la funzione di blocco  è attiva.

Disattivare brevemente la funzione di blocco /

Se ad es. si desidera modificare la temperatura, è possibile disattivare brevemente la funzione di blocco:



- Toccare a display l'indicatore di temperatura del vano che si vuole impostare.
- Sfiocare per ca. 6 secondi .

L'indicatore passa alla regolazione della temperatura.

- Effettuare adesso le impostazioni desiderate.

Chiudendo lo sportello dell'apparecchio, si riattiva la funzione di blocco .

Disattivare completamente la funzione di blocco /

- Premere .
- Sfiocare per ca. 6 secondi .

- Scorrere verso sinistra o verso destra finché al centro è visualizzato .

- Premere .

Con la funzione di blocco attiva  si illumina.

Modalità Shabbat

Per rispettare le tradizioni religiose, l'apparecchio per il freddo è dotato della modalità Shabbat.

La modalità Shabbat attiva  viene visualizzata dapprima sul display di avvio.

Dopo 3 secondi il display si spegne.

Mentre la modalità Shabbat  è attiva, non è possibile effettuare impostazioni sull'apparecchio.



Controllare che tutti gli sportelli siano ben chiusi dato che i segnali di allarme acustici e ottici sono disattivati.

La funzione modalità Shabbat  viene disattivata automaticamente dopo ca. 80 ore.

Con la modalità Shabbat attiva , si disattivano:

- la luce interna all'apertura dello sportello,
- tutti i segnali acustici e ottici,
- l'indicatore di temperatura,
- una connessione WLAN attiva.

Tutte le altre funzioni attivate precedentemente rimangono attive.

 Rischi per la salute derivanti dal deperimento degli alimenti. Poiché una possibile interruzione di corrente non viene visualizzata in modalità Sabbat , gli alimenti potrebbero essere esposti a temperature aumentate per un determinato lasso di tempo. In questo modo, la durata di conservazione degli alimenti si riduce. Se durante la modalità Sabbat  si verifica un'interruzione di corrente, controllare la qualità degli alimenti.

Disattivare la modalità Sabbat

- Premere il display nero.

Compare .



- Premere .

 si illumina di arancione.



- Nella modalità impostazioni  premere il simbolo .

Quando la modalità Sabbat è disattiva, il simbolo  si illumina di bianco.

Accendere la modalità Sabbat

- Con il tasto sensore < o > scorrere nella modalità Impostazioni  fino ad arrivare al simbolo .

- Premere OK.

Con la funzione Sabbat  attiva compare un punto nell'angolo superiore del display .

Dopo 3 secondi il display si spegne.



- Chiudere lo sportello.

Disattivare la modalità Sabbat

- Premere il tasto sensore OK.

Sul display compare .

- Premere OK.

Con la funzione Sabbat  attiva compare un punto  nell'angolo superiore del display.

- Premere OK.

Con la funzione Sabbat  disattivata si spegne il punto nell'angolo superiore del display.

Modificare l'intervallo fino all'attivazione dell'allarme sportello

È possibile impostare la velocità di emissione dell'allarme sportello dopo l'apertura dello sportello dell'apparecchio.

- Premere .

- Scorrere verso sinistra o verso destra finché al centro è visualizzato .



- Premere .

- Scorrere verso sinistra o verso destra finché al centro viene visualizzato l'intervallo desiderato compreso tra 30 secondi e 3 minuti e 30 secondi.

- Per confermare, premere l'impostazione desiderata.

Effettuare altre impostazioni



Zona temperatura variabile (Freeze&Cool)



La zona temperatura variabile consente di utilizzare in alternativa il vano congelatore  come vano frigorifero .

Durata necessaria al raggiungimento della temperatura impostata

Temperatura effettiva nella zona	Modifica della temperatura a	Durata (h)
-18 °C	0 °C	> 8
-18 °C	8 °C	> 12
8 °C	14 °C	> 6
14 °C	-18 °C	> 4

È possibile scegliere la zona temperatura desiderata anche se il vano frigorifero superiore è stato spento separatamente.

Se il vano congelatore  o il vano frigorifero aggiuntivo  è acceso, lo si vede



- dall'indicatore inferiore della temperatura sull'intervallo di temperatura visualizzato:
 - da -15 a -26 °C: vano congelatore
 - da -2 a 14 °C: vano frigorifero aggiuntivo
- dalla modalità impostazioni :
 -  luce bianca: vano congelatore
 -  luce arancione: vano frigorifero aggiuntivo

Passare dal vano congelatore al vano frigorifero aggiuntivo

È possibile impostare temperature da -2 °C a 14 °C.

Tenere conto che gli alimenti congelati precedentemente conservati vanno rimossi dai cassetti.



Se il vano congelatore viene utilizzato come vano frigorifero aggiuntivo ,

- SuperFrost  si disattiva in automatico.
- la modalità Holiday  e la modalità Party  restano attivate nel vano frigorifero superiore.

 Rischi per la salute derivanti dal deperimento degli alimenti.



Se la temperatura rimane sopra i -18 °C per un periodo prolungato, gli alimenti surgelati possono scongelarsi leggermente o del tutto. In questo modo, la durata di conservazione degli alimenti si riduce.

Controllare se gli alimenti surgelati si sono scongelati leggermente o del tutto. In tal caso consumare questi alimenti il prima possibile oppure cuocerli, prima di ricongelarli.

- Premere .
- Scorrere verso sinistra o verso destra, finché al centro si visualizza .
- Premere .

Sul display compare  giallo.

- Confermare la selezione con OK.

Il simbolo  si illumina di arancione nella modalità impostazioni .

La temperatura preimpostata di -2 °C si imposta.

Al capitolo “Conservare gli alimenti nel vano frigorifero aggiuntivo” è indicato quali alimenti si possono conservare in modo ottimale in quale intervallo di temperatura.



Effettuare altre impostazioni

Passare dal vano frigorifero aggiuntivo al vano congelatore

È possibile impostare temperature da -15 °C a -26 °C.



Tenere conto che gli alimenti precedentemente conservati in frigorifero vanno rimossi dai cassetti.

Sistemare gli alimenti nel vano congelatore solo quando la temperatura in questo vano è sufficientemente bassa (almeno -18 °C).

- Premere .
- Scorrere verso sinistra o verso destra, finché al centro si visualizza .
- Premere .

Sul display compare  giallo.

- Confermare la selezione con OK.

Il simbolo  si illumina di bianco nella modalità impostazioni .

- Per uscire da questo livello di impostazione, premere  o OK.
- Sfiocare l'indicatore di temperatura del vano congelatore.

La temperatura preimpostata di -15 °C si imposta.

- Scorrere verso destra finché al centro si visualizza -18 °C.
- Per confermare, premere la temperatura desiderata.

L'indicatore di temperatura passa nuovamente alla temperatura effettiva di raffreddamento e congelamento, attualmente presente nell'apparecchio.

Collegamento in rete

L'apparecchio per il freddo è dotato di un modulo WLAN integrato. Il modulo WLAN consente la connessione alla propria rete domestica e l'uso dell'app Miele su un dispositivo mobile.

Una volta collegato alla WLAN per la prima volta, l'apparecchio per il freddo si connette automaticamente ogni volta che viene riacceso.

Accertarsi che sul luogo di installazione dell'apparecchio per il freddo il segnale della rete WLAN sia sufficientemente forte.

Collegando l'apparecchio alla rete WLAN, aumentano i consumi energetici, anche se l'apparecchio è spento.

Opzioni smart tramite l'app Miele*

Il collegamento in rete tramite l'app Miele permette di accedere a numerose opzioni smart, tra cui:



- Visualizzazione delle informazioni di stato
- Utilizzo di ulteriori funzioni utili
- Mantenere l'apparecchio per il freddo allo stato di sviluppo Miele più recente tramite update del software

Maggiori informazioni sulle opzioni smart sono disponibili sul sito web Miele, nello Apple App Store® o su Google Play Store™.

Effettuare altre impostazioni

* Offerta digitale aggiuntiva di Miele & Cie. KG. La gamma di funzioni può variare a seconda del modello e del paese. Per i prodotti e i servizi digitali di Miele nell'app Miele è richiesto il consenso alle Condizioni generali e all'Informativa sulla protezione dei dati. Miele si riserva il diritto di modificare o cessare le offerte digitali in qualsiasi momento.

Eeguire il collegamento in rete per la prima volta



- Toccare il simbolo .
- Scorrere verso sinistra o verso destra finché al centro viene visualizzato il simbolo .
- Toccare il simbolo .
- Premere il metodo di connessione desiderato (APP o WPS).

Dopo la connessione, sul display compare il simbolo .

Se non è stato possibile stabilire la connessione, viene visualizzato il simbolo .

- In questo caso riavviare il procedimento.
- Per uscire dal livello di impostazione, toccare il simbolo .

Disattivare la connessione WLAN





- Toccare il simbolo .
- Scorrere verso sinistra o verso destra finché al centro viene visualizzato il simbolo .
- Toccare il simbolo .

- Per disattivare la connessione WLAN, toccare il simbolo .

Viene visualizzato il simbolo .

- Per uscire dal livello di impostazione, toccare il simbolo .

Attivare la connessione WLAN







- Toccare il simbolo .
- Scorrere verso sinistra o verso destra finché al centro viene visualizzato il simbolo .
- Toccare il simbolo .
- Per attivare la connessione WLAN, toccare il simbolo .

Viene visualizzato il simbolo .

- Per uscire dal livello di impostazione, toccare il simbolo .

Se la connessione WLAN è attiva, sul display si accende il simbolo .

Resettare la configurazione di rete

- Toccare il simbolo .
- Scorrere verso sinistra o verso destra finché al centro viene visualizzato il simbolo .
- Toccare il simbolo .
- Scorrere verso destra, finché al centro viene visualizzato il simbolo .
- Toccare il simbolo .
- Toccare il simbolo .
- Per uscire dal livello di impostazione, toccare il simbolo .

Tutte le impostazioni effettuate e i valori immessi vengono resettati.

La connessione WLAN è stata disattivata, il simbolo  si spegne sul display di avvio.

Resettare la configurazione di rete quando si smaltisce o si vende l'apparecchio di refrigerazione oppure quando si mette in funzione un apparecchio usato. Tutti i dati personali vengono rimossi dall'apparecchio. Inoltre un proprietario precedente non potrà più accedere all'apparecchio.

Modificare il volume dei segnali acustici 🔔/🔔

È possibile modificare il volume dei segnali acustici (ad es. con un allarme temperatura o una segnalazione di guasto). Oppure è possibile disattivare i segnali acustici se disturbano.

- Premere ⚙️.
- Scorrere verso sinistra o verso destra finché al centro è visualizzato 🔔).
- Premere 🔔).
- Selezionare il volume desiderato, spostando la barra verso sinistra o destra.
- Confermare il volume desiderato premendo il grafico a barre.

Con i segnali acustici spenti compare 🔔).

Modificare la luminosità del display ☀️

È possibile adeguare la luminosità del display alle condizioni di luminosità dell'ambiente.

- Premere ⚙️.
- Scorrere verso sinistra o verso destra finché al centro è visualizzato ☀️.
- Premere ☀️.

- Selezionare il livello di luminosità desiderato, spostando la barra verso sinistra o destra.
- Confermare il livello di luminosità desiderato premendo il grafico a barre.

Disattivare la modalità fiera 🏆

La modalità fiera 🏆 consente di presentare l'apparecchio senza attivare il raffreddamento. Per un uso domestico tale funzione non ha alcun utilizzo.

Qualora la modalità fiera fosse stata attivata di serie, a display appare 🏆.

- Premere ⏻.
- Premere ⚙️.
- Scorrere verso sinistra o verso destra finché al centro è visualizzato 🏆.
- Premere 🏆.

Dopo aver disattivato la modalità fiera 🏆, l'apparecchio si spegne e deve essere riacceso.

Ripristinare le impostazioni di serie 📄

Tutte le impostazioni dell'apparecchio vengono ripristinate allo stato di fornitura (impostazioni v. cap. "Descrizione apparecchio").

- Premere ⚙️.
- Scorrere verso sinistra o verso destra finché al centro è visualizzato 📄.
- Premere 📄.

Compare 🔄.

- Premere OK.

L'apparecchio si spegne e deve essere riacceso.

Effettuare altre impostazioni



Informazioni

Sul display vengono visualizzati i dati dell'apparecchio (identificativo del modello e numero di fabbricazione).

Tenere pronti questi dati dell'apparecchio:

- per connettere l'apparecchio alla rete WLAN (v. cap. "Altre impostazioni", par. "Miele@home") (a seconda del modello);
- per segnalare un guasto all'assistenza tecnica Miele (v. cap. "Assistenza tecnica");
- per la richiesta di informazioni alla banca dati EPREL (v. cap. "Assistenza tecnica").

Spia di sostituzione dei filtri a carbone attivo



Dopo l'applicazione del filtro a carbone attivo (accessori acquistabili) deve essere dapprima attivata la spia di sostituzione del filtro  nella modalità Impostazioni .

La spia di sostituzione del filtro a carbone attivo  a display ricorda ogni 6 mesi che il filtro deve essere sostituito (v. cap. "Pulizia e manutenzione", voce "Sostituire filtro a carbone attivo").

Modalità di pulizia

La modalità di pulizia  facilita la pulizia del vano frigorifero (v. cap. "Pulizia e manutenzione"). La luce interna rimane accesa, sebbene il vano frigorifero sia spento. I segnali acustico e ottico si spengono.

La modalità di pulizia attiva  viene visualizzata sul display di avvio.

Dopo la pulizia deve essere spenta la modalità di pulizia . Se lo sportello dell'apparecchio rimane chiuso per più di 10 minuti, la modalità di pulizia  si disattiva in automatico.

Non rimuovere la targhetta dati all'interno dell'apparecchio per il freddo. Sarà necessario consultarla in caso di guasti.

Accertarsi che l'acqua non penetri nei componenti elettrici o nell'illuminazione.

 Pericolo di danneggiamento a causa della penetrazione di umidità. Il vapore di una macchina a vapore può danneggiare la plastica e i componenti elettrici. Non utilizzare macchine a vapore per la pulizia dell'apparecchio per il freddo.

- detersivi abrasivi, (ad es. polveri o latte abrasivi, pietre di pulizia);
- detersivi contenenti solventi;
- prodotti per pulire l'acciaio inossidabile;
- detersivo per lavastoviglie;
- spray per forno;
- prodotti per la pulizia di piani cottura in vetroceramica (eccezione per la pulizia del frontale in vetro);
- prodotti per il vetro (tranne che per la pulizia del frontale in vetro: prodotto a basso contenuto di alcool, senza additivi, ad es. agrumati o simili);
- spugne dure abrasive e spazzole (ad es. spugne per i piatti);
- gomme cancella-sporco;
- raschietti in metallo affilati.

Per la pulizia si consiglia di usare acqua tiepida con un po' di detersivo per piatti.

Sbrinare

Vano frigorifero e zona PerfectFresh Active

Il vano frigorifero e la zona PerfectFresh Active si sbrinano automaticamente.

Vano congelatore

L'apparecchio per il freddo è dotato di sistema "NoFrost", grazie al quale il vano congelatore si sbrina automaticamente.

Indicazioni sui prodotti detersivi

All'interno dell'apparecchio utilizzare solo prodotti per la pulizia che non possano compromettere gli alimenti.

Per evitare di danneggiare le superfici, per pulire **evitare** di usare





- detersivi contenenti soda, ammoniaca, acidi o cloruri;
- prodotti anticalcare;

Manutenzione e pulizia

Per pulire l'apparecchio di refrigerazione

Pulire solo il vano frigorifero:

Attivare la modalità di pulizia . Il raffreddamento nel vano frigorifero è disattivo, la luce interna invece rimane accesa.

- Premere .
- Scorrere verso sinistra o verso destra finché al centro è visualizzato .
- Premere .
- Per uscire da questo livello di impostazione, premere .

La modalità di pulizia attiva  viene visualizzata sul display di avvio.

- Togliere gli alimenti dal vano frigorifero e conservarli in un luogo fresco.
- Per la pulizia, estrarre gli accessori che si possono togliere (v. voce "Rimuovere, smontare e pulire gli accessori").

Pulire il vano congelatore/l'intero apparecchio:

- Spegnere l'apparecchio.

A display compare  e il raffreddamento è spento.

- Togliere gli alimenti dal vano congelatore/dall'apparecchio e conservarli in un luogo fresco.
- Per la pulizia, estrarre gli accessori che si possono togliere (v. voce "Rimuovere, smontare e pulire gli accessori").

Pulire il vano interno

Pulire regolarmente l'apparecchio, almeno una volta al mese.

Se lo sporco agisce a lungo, in determinate circostanze diventa impossibile eliminarlo.

Le superfici potrebbero cambiare colore o alterarsi.

Rimuovere subito eventuali residui di sporco.

- Pulire il **vano interno** con un panno di spugna pulito, acqua tiepida e un po' di detersivo per piatti.
- Sciacquare a fondo le superfici e asciugarle bene con un panno.
- Pulire la canaletta e il foro di scolo dell'acqua di sbrinamento con un bastoncino o qualcosa di simile.
- Per aerare sufficientemente l'apparecchio per il freddo ed evitare la formazione di cattivi odori, lasciarlo aperto ancora per un po'.

Pulire gli accessori a mano o in lavastoviglie

I seguenti pezzi devono essere esclusivamente lavati **a mano**:

- pannelli o listelli in acciaio inossidabile;
- balconcino con regolazione precisa;
- ripiano con parte serigrafata;
- supporto per bottiglie variabile;
- piastra divisoria con ripiano portabottiglie
- tutti i cassetti e coperture degli scomparti (presenti a seconda del modello);
- il box

I seguenti componenti sono **adatti al lavaggio in lavastoviglie**:

⚠ Pericolo di danneggiare l'apparecchio a causa delle temperature troppo elevate in lavastoviglie.

Alcune parti dell'apparecchio possono diventare inutilizzabili o ad es. deformarsi con il lavaggio in lavastoviglie a una temperatura superiore a 55 °C.

Per le parti lavabili in lavastoviglie, selezionare esclusivamente programmi con temperatura max. di 55 °C.

A contatto con coloranti naturali contenuti ad es. nelle carote, nei pomodori e nel ketchup, le parti in plastica si possono decolorare in lavastoviglie. Questa decolorazione non pregiudica la stabilità dei pezzi.

- fissabottiglie, portauova, vaschetta del ghiaccio;
- balconcini e mensole per bottiglie nello sportello (senza profilo in acciaio inossidabile);
- ripiani (senza listelli e senza parte serigrafata);
- le due parti del serbatoio dell'acqua per l'umidificatore
- gli adattatori per il ripiano diviso in due parti
- i ripiani in vetro (senza listelli di protezione)
- supporto per i filtri a carbone attivo (disponibile come accessorio acquistabile).

Rimuovere e smontare gli accessori per la pulizia

Togliere i balconcini con regolazione precisa

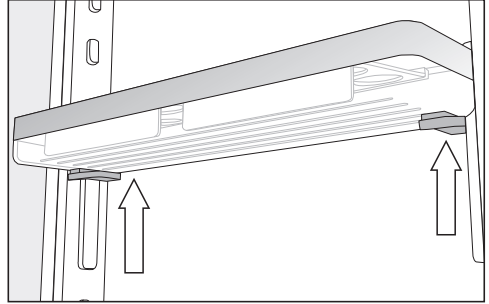

- Afferrare il balconcino con entrambe le mani, premere su entrambi i lati rispettivamente i tasti grigi sotto il balconcino e spostarlo verso l'alto o verso il basso rispetto ai listelli guida.
- Togliere il listello guida dai perni.
- Dopo la pulizia, posizionare il listello guida sulla posizione desiderata e posizionare il secondo listello guida parallelamente al primo listello sul lato opposto.
- Spingere il balconcino dall'alto sui listelli guida.

Smontare i balconcini/la mensola per bottiglie

Togliere i profili in acciaio inossidabile prima di pulire il balconcino/la mensola per bottiglie in lavastoviglie.

Per smontare il pannello in acciaio inossidabile, procedere come segue:

- Appoggiare il balconcino/la mensola per bottiglie sul piano di lavoro.

Manutenzione e pulizia

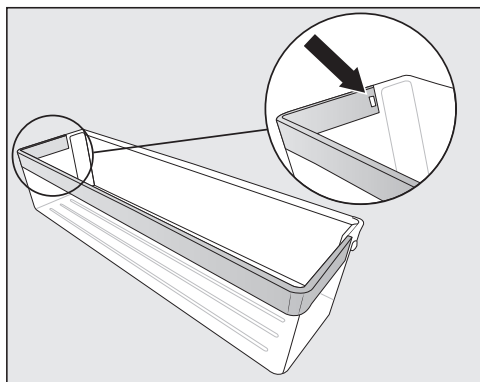

- Premere il nasello d'arresto dall'incavo. Così, si staccherà l'intero pannello in acciaio inossidabile dal balconcino.
- Dopo i lavori di pulizia, fissare il pannello in acciaio inossidabile alla mensola effettuando le operazioni al contrario.

Smontare il piano di appoggio/ripiano con illuminazione

 Pericolo di danneggiamento a causa di una pulizia errata.

Il listello in acciaio inossidabile dotato di illuminazione a LED si danneggia se lo si immerge nell'acqua per pulirlo.

Pulire il listello in acciaio con illuminazione a LED con un panno umido.

Rimuovere il profilo in acciaio inossidabile o il profilo con luce a LED prima di pulire il ripiano.

- Dopo averlo estratto, mettere il ripiano di appoggio con il lato superiore su una base morbida sul piano di lavoro (ad es. un canovaccio).

 Pericolo di danneggiamento a causa di una pulizia errata.

Quando si stacca il listello in acciaio inossidabile dotato di illuminazione a LED, si possono danneggiare i contatti (piastrine di metallo).

Questi contatti sull'angolo anteriore sinistro alimentano l'illuminazione a LED. Staccare sempre prima il lato dove non si trovano i contatti.

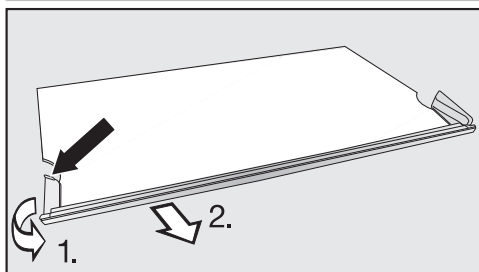

- Afferrare nel punto più posteriore l'infisso di plastica sul lato sinistro del listello in acciaio.

1. Allontanare l'infisso di plastica dal ripiano di appoggio e
2. contemporaneamente rimuovere il listello. Adesso si stacca anche il lato opposto.

- Dopo la pulizia fissare il listello in acciaio inox al ripiano procedendo in ordine inverso.

Scomporre il ripiano diviso in due parti

Prima della pulizia del ripiano rimuovere il listello decorativo. Procedere come segue:

- Dopo aver tolto di sede il ripiano, metterlo sul piano di lavoro appoggiandolo su un canovaccio.
- Rimuovere il listello decorativo partendo da un lato.

- Togliere i due adattatori a sinistra e a destra dalle guide.
- Dopo la pulizia inserire i due adattatori all'altezza desiderata a sinistra e a destra sulle guide.
- Inserire il listello decorativo di nuovo sul ripiano.

Togliere i cassetti del vano frigorifero

- Estrarre il cassetto fino alla battuta d'arresto.

Il cassetto è agganciato nell'area posteriore con delle graffe. Prima di rimuovere il cassetto, sganciare l'aggancio.

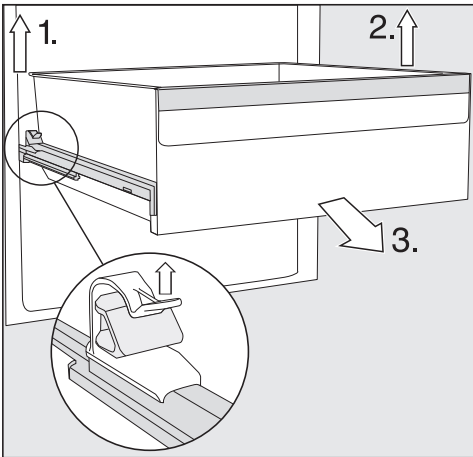

- 1. Sollevare la graffa sinistra ed estrarre contemporaneamente il cassetto verso di sé, sganciandolo.
- 2. Eseguire la stessa operazione sul lato opposto.

Il cassetto non è più agganciato.

- 3. Estrarre il cassetto con forza verso di sé.

Infine, reinserire le guide telescopiche in modo da evitare danni.

⚠ Pericolo di danneggiamento a causa di una pulizia errata.

Le guide telescopiche contengono un lubrificante speciale, che può essere eliminato durante i lavori di pulizia e le guide telescopiche si potrebbero danneggiare.

Per pulire le guide usare solo uno straccio umido.

Inserire i cassetti

- Far rientrare completamente i binari di scorrimento e appoggiarvi il cassetto.
- Spingere il cassetto con forza nell'apparecchio finché si aggancia in modo percettibile.

Rimuovere e smontare il serbatoio dell'acqua per l'umidificatore

⚠ Rischi per la salute dovuti ad acqua contaminata.

L'acqua rimasta a lungo nel serbatoio può contenere batteri e mettere a rischio la salute dell'utente.

Se l'apparecchio per il freddo, il vano frigorifero o il nebulizzatore non sono stati in funzione per più di due giorni, pulire il serbatoio dell'acqua e riempirlo con acqua potabile.

Se la modalità Holiday  è stata attiva per più di due settimane, pulire il serbatoio dell'acqua e riempirlo con acqua potabile.

Manutenzione e pulizia

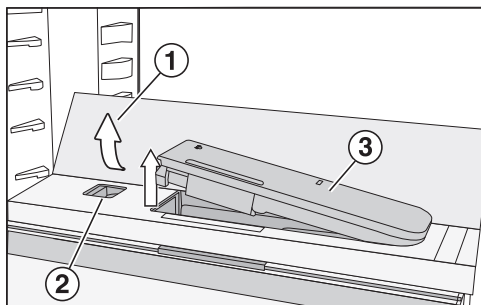

- Premere sugli angoli posteriori esterni del ripiano in vetro ①.

Il ripiano in vetro si ribalta nella parte anteriore.

- Sollevare il ripiano in vetro e ripiegarlo verso il retro.

Il ripiano è in posizione verticale.

- Premere il cursore ② verso sinistra.

Il serbatoio dell'acqua ③ esce dalla sede.

- Rimuovere il contenitore dell'acqua.

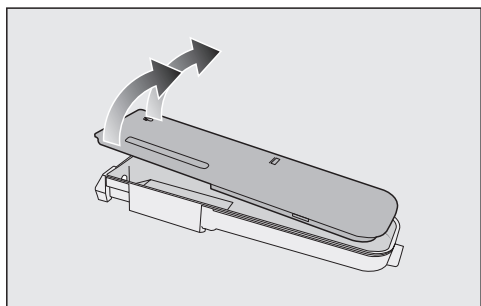

- Smontare il serbatoio dell'acqua nelle sue due parti e pulirle a mano o in lavastoviglie.

- Reinserrire il serbatoio dell'acqua.

- Ribaltare il ripiano in vetro ① verso il basso.

Togliere la piastra divisoria con ripiano portabottiglie

- Togliere i ripiani in vetro posteriore e anteriore della piastra divisoria.

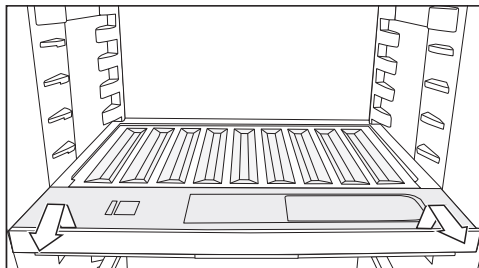

- Sollevare il ripiano portabottiglie nella parte anteriore ed estrarlo.

- Al termine della pulizia inserire il ripiano portabottiglie fino alla battuta d'arresto e premerlo verso il basso.

- Disporre i ripiani in vetro di nuovo sulla piastra divisoria.

Togliere la copertura degli scomparti

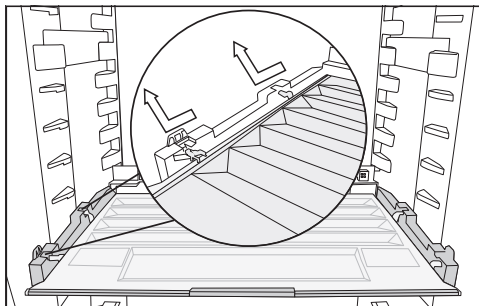

- Sollevare la copertura nella parte anteriore ed estrarla.

- Dopo la pulizia, reinserirla.

Togliere i cassetti e i ripiani in vetro del vano congelatore

- Estrarre il cassetto e sollevarlo leggermente nella parte anteriore.

- Estrarre il ripiano in vetro e sollevarlo leggermente nella parte anteriore.

Inserire i ripiani in vetro e i cassetti nel vano congelatore

- Posare il ripiano in vetro inclinandolo sulle guide.
- Introdurre il ripiano in vetro, abbassandolo.
- Posare il cassetto obliquo sulle guide.
- Introdurre il cassetto, abbassandolo.

Sostituire i filtri Active AirClean (filtri antiodori)

I nuovi filtri Active AirClean sono disponibili presso l'assistenza tecnica Miele, il rivenditore specializzato oppure sul sito Miele.

- Rimuovere il supporto per i filtri antiodori dal ripiano di appoggio tirandolo verso l'alto.

I filtri a carbone attivo impiegati non devono toccare la parete posteriore dell'apparecchio, perché a causa dell'umidità potrebbero incollarsi a quest'ultima.

Inserire i nuovi filtri a carbone attivo il più a fondo possibile nel supporto, di modo che non sporgano dal bordo del supporto.

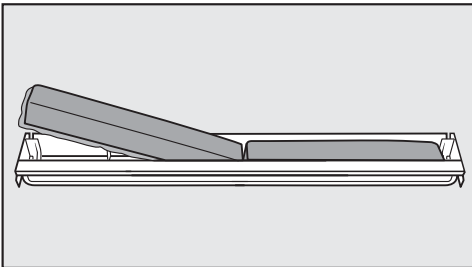

- Estrarre entrambi i filtri antiodori e inserire i nuovi filtri con il bordo circolare verso il basso nel supporto.

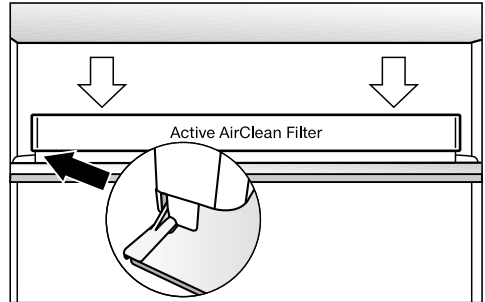

- Applicare la sede del filtro centralmente sul listello posteriore di un ripiano a piacere affinché si agganci.

Confermare la sostituzione del filtro Active AirClean

- Toccare OK.

Il simbolo  si spegne e il contatore viene resettato.

Pulire il pannello frontale e le pareti laterali

Se si aspetta troppo a lungo, può succedere che non si potranno più eliminare i residui di sporco. Le superfici potrebbero cambiare colore o alterarsi.

Rimuovere subito lo sporco dal pannello frontale e dalle pareti laterali.

Tutte le superfici si graffiano facilmente e possono rimanere macchiate o alterarsi se si usano prodotti per le pulizie non adeguati.

Leggere le informazioni riportate all'inizio del presente capitolo "Indicazioni sui prodotti per le pulizie".

Manutenzione e pulizia

- Pulire le superfici con una spugna pulita, poco detersivo per i piatti e acqua calda. Per la pulizia è adatto anche un panno in microfibra leggermente inumidito senza detersivo.
- Sciacquare a fondo le superfici e asciugarle bene con uno straccio morbido.

Pannello frontale in CleanSteel (edt/cs)

 Pericolo di danneggiamento a causa di una pulizia errata. Il rivestimento delle superfici si danneggia. Non trattare questa superficie **con prodotti specifici per l'acciaio inossidabile**.

Il pannello frontale dell'apparecchio è dotato di un rivestimento pregiato. Protegge dallo sporco e ne facilita la pulizia.

Pulire la guarnizione dello sportello

 Pericolo di danneggiamento a causa di una pulizia errata. La guarnizione dello sportello trattata con oli o grassi può diventare porosa. Non trattare la guarnizione dello sportello con oli o grassi.

- Pulire regolarmente la guarnizione con acqua pulita e asciugarla bene con un panno.

Pulire le aperture di aerazione e sfiato

- Pulire con regolarità le aperture di ventilazione servendosi di un pennello o dell'aspirapolvere (utilizzare ad es. il pennello per mobili per aspirapolvere Miele).

Dopo la pulizia

- Sistemare tutte le parti nell'apparecchio per il freddo.
- Riaccendere l'apparecchio per il freddo.
- Se necessario, disattivare nuovamente la modalità di pulizia  del vano frigorifero.
- Attivare brevemente la funzione SuperFrost  per far scendere rapidamente la temperatura nel vano congelatore.
- Attivare per un po' la funzione SuperFreddo  per abbassare più in fretta la temperatura del vano frigorifero.
- Reintrodurre gli alimenti nel vano frigorifero.
- Appena la temperatura del vano congelatore è sufficientemente bassa, sistemarvi i cassetti di congelazione con gli alimenti surgelati.
- Disattivare la funzione SuperCool  quando gli alimenti oppure le bevande raggiungono una temperatura sufficientemente bassa.
- Disattivare la funzione SuperFrost  appena il vano congelatore ha raggiunto una temperatura costante di almeno -18 °C.
- Chiudere gli sportelli.

La maggior parte dei guasti può essere risolta in autonomia. In molti casi si può risparmiare tempo e denaro senza bisogno di rivolgersi all'assistenza tecnica.

Accedere al sito www.miele.ch/it/support/customer-assistance per informazioni sulla risoluzione autonoma dei guasti.



Laddove possibile non aprire l'apparecchio fino alla rimozione del guasto per limitare al minimo la perdita di refrigerazione.

Problemi generali con l'apparecchio

Anomalia	Causa e intervento
L'apparecchio per il freddo non raffredda.	L'apparecchio per il freddo non è acceso. ■ Accendere l'apparecchio per il freddo.
	La spina non è inserita correttamente nella presa o la spina dell'apparecchio non è inserita correttamente nella presa dell'apparecchio. ■ Inserire la spina nella presa elettrica e la spina dell'apparecchio nella presa dell'apparecchio.
	L'interruttore principale dell'impianto elettrico di casa è scattato. L'apparecchio per il freddo, la tensione di rete o un altro apparecchio potrebbero essere difettosi. ■ Rivolgersi a un elettricista qualificato o all'assistenza tecnica.
Il compressore resta in funzione.	Non si tratta di un errore. Per risparmiare energia, il compressore funziona a un numero di giri inferiore se non deve raffreddare l'apparecchio. In questo modo la durata di funzionamento aumenta.
Il compressore si attiva più frequentemente e più a lungo, la temperatura interna dell'apparecchio per il freddo è troppo bassa.	Gli sportelli dell'apparecchio sono stati aperti di frequente. Oppure sono stati conservati grandi quantitativi di alimenti. ■ Aprire quindi gli sportelli solo se indispensabile e per il più breve tempo possibile.
	Gli sportelli dell'apparecchio non si chiudono completamente. La temperatura all'interno dell'apparecchio per il freddo si abbassa.

Risoluzione dei problemi

Anomalia	Causa e intervento
	<ul style="list-style-type: none">■ Controllare la posizione degli sportelli dell'apparecchio e, se necessario, regolare gli sportelli con le viti delle cerniere. <p data-bbox="400 308 1042 427">Gli sportelli non sono chiusi correttamente. Qualora si fosse già formato uno spesso strato di ghiaccio, si riduce la potenza refrigerante e aumentano i consumi energetici.</p> <ul style="list-style-type: none">■ Chiudere sempre completamente gli sportelli dell'apparecchio.■ Se necessario, sbrinare l'apparecchio per il freddo e pulirlo. <p data-bbox="400 568 1042 655">La temperatura circostante è troppo elevata. Più è alta la temperatura circostante, più a lungo rimane in funzione il compressore.</p> <ul style="list-style-type: none">■ Attenersi alle indicazioni del cap. "Installazione", voce "Luogo di installazione". <p data-bbox="400 738 1031 794">Le aperture di ventilazione sono ostruite o impolverate.</p> <ul style="list-style-type: none">■ Non coprire le aperture di ventilazione.■ Togliere regolarmente la polvere dalle aperture di ventilazione. <p data-bbox="400 911 1042 999">Per gli elettrodomestici da incasso: l'apparecchio per il freddo non è stato incassato correttamente nella nicchia.</p> <ul style="list-style-type: none">■ Montare l'apparecchio in base alle istruzioni di montaggio.

Risoluzione dei problemi

Anomalia	Causa e intervento
La temperatura nell'apparecchio per il freddo è troppo bassa.	<p>È stata impostata una temperatura troppo bassa nell'apparecchio per il freddo.</p> <ul style="list-style-type: none"> ■ Correggere l'impostazione della temperatura.
	<p>È stata inserita una grande quantità di alimenti in una sola volta.</p> <ul style="list-style-type: none"> ■ Seguire le istruzioni riportate nel cap. "Uso", voce "Congelamento e conservazione degli alimenti freschi".
	<p>La funzione SuperFreddo ❄️ è ancora attiva.</p> <ul style="list-style-type: none"> ■ Per risparmiare energia elettrica, disattivare preventivamente la funzione SuperFreddo ❄️.
	<p>La funzione SuperFrost ❄️ è ancora attiva.</p> <ul style="list-style-type: none"> ■ Per risparmiare energia elettrica, disattivare preventivamente la funzione SuperFrost ❄️.
La temperatura nell'apparecchio per il freddo è troppo alta. Gli alimenti surgelati (a seconda del modello) potrebbero scongelarsi.	<p>Non si tratta di un errore. La temperatura impostata è troppo alta.</p> <ul style="list-style-type: none"> ■ Correggere l'impostazione della temperatura. ■ Controllare ancora la temperatura dopo 24 ore.
	<p>Non è stata raggiunta la temperatura circostante impostata per l'apparecchio per il freddo. Il compressore si attiva più raramente se la temperatura circostante è troppo bassa. La temperatura all'interno dell'apparecchio per il freddo aumenta.</p> <ul style="list-style-type: none"> ■ Attenersi alle indicazioni del cap. "Installazione", voce "Luogo di installazione". ■ Aumentare la temperatura circostante.
L'apparecchio è ricoperto di brina/ghiaccio oppure all'interno si forma acqua di condensa. Lo sportello non si chiude correttamente.	<p>La guarnizione dello sportello è fuoriuscita dalla scanalatura.</p> <ul style="list-style-type: none"> ■ Verificare che la guarnizione sportello si trovi correttamente nella scanalatura.
	<p>La guarnizione dello sportello è danneggiata.</p> <ul style="list-style-type: none"> ■ Controllare se la guarnizione dello sportello è danneggiata.
La guarnizione dello sportello è danneggiata o deve essere sostituita.	<p>Si può sostituire la guarnizione sportello senza attrezzi.</p> <ul style="list-style-type: none"> ■ Sostituire la guarnizione sportello. L'accessorio è reperibile presso i rivenditori specializzati o presso il servizio di assistenza tecnica.



















Risoluzione dei problemi

Anomalia	Causa e intervento
Nel cassetto aria umida con impostazione $\delta\delta\delta$, gli alimenti sono stati compromessi.	<p>Nel cassetto è infatti presente troppa acqua di condensa.</p> <ul style="list-style-type: none"> ■ Rimuovere l'acqua di condensa con un panno. ■ Inserire una griglia o qualcosa di simile, affinché l'umidità in eccesso possa colare. ■ Aprire la copertura dello scomparto, scegliendo la posizione "Umidità dell'aria non aumentata δ". ■ Spegnerne il nebulizzatore (umidificatore) $\overline{\text{U}}$ (a seconda del modello).
I prodotti surgelati si sono attaccati formando un blocco unico.	<p>Le confezioni dei surgelati non erano asciutte al momento di metterle nel congelatore.</p> <ul style="list-style-type: none"> ■ Separare le diverse confezioni servendosi di un oggetto smussato, ad es. il manico di un cucchiaino.
Non viene attivato nessun segnale acustico sebbene lo sportello sia aperto da lungo tempo.	<p>Non si tratta di un errore. L'allarme nella modalità Impostazioni è stato spento. Se si desidera di nuovo attivare l'allarme acustico:</p> <ul style="list-style-type: none"> ■ Toccare il simbolo 🔔. ■ Scorrere verso sinistra o verso destra finché al centro viene visualizzato il simbolo 🔔. ■ Toccare il simbolo 🔔. ■ Selezionare il volume desiderato spostando la barra a segmenti verso destra. ■ Confermare l'impostazione desiderata toccando la barra a segmenti. <p>Se gli allarmi e i segnali acustici sono attivi, compare il simbolo 🔔 orange.</p>







Indicazioni nel display

Segnalazione	Causa e intervento
Nel display di avvio il simbolo ❄ si illumina, l'apparecchio per il freddo non raffredda, tuttavia sia i comandi che l'illuminazione interna funzionano.	<p>La modalità Fiera è attiva.</p> <ul style="list-style-type: none"> ■ Toccare il simbolo 🔔. ■ Toccare il simbolo 🔔. ■ Scorrere verso sinistra o verso destra finché al centro viene visualizzato il simbolo ❄. ■ Toccare il simbolo ❄. <p>Dopo aver disattivato la modalità Fiera ❄, l'apparecchio per il freddo si spegne e deve essere riacceso.</p>



Risoluzione dei problemi

Segnalazione	Causa e intervento
<p>Nel display  si illuminano e i comandi dell'apparecchio non funzionano.</p>	<p>La funzione di pulizia è ancora accesa.</p> <ul style="list-style-type: none"> ■ Disattivare di nuovo la funzione di pulizia, premendo il display . ■ Premere di nuovo . <p>Quando la funzione di pulizia è disattiva, il simbolo  si illumina di bianco.</p> <p>L'apparecchio inizia di nuovo a raffreddare.</p>
<p>Sul display non compare nulla. È oscurato.</p>	<p>La modalità Sabbat  è attivata. L'illuminazione interna è spenta e l'apparecchio raffredda.</p> <ul style="list-style-type: none"> ■ Premere il display nero. <p>Sul display compare il simbolo .</p> <ul style="list-style-type: none"> ■ Toccare il simbolo . <p>Il simbolo  si accende di colore arancione.</p> <ul style="list-style-type: none"> ■ Premere di nuovo il simbolo . <p>Quando è disattivata la modalità Sabbat, il simbolo  diventa bianco.</p>
<p>Sul display si accende il simbolo  e i comandi dell'apparecchio per il freddo non funzionano.</p>	<p>La funzione di blocco è attiva.</p> <ul style="list-style-type: none"> ■ Sbloccare brevemente l'apparecchio per il freddo oppure disattivare completamente la funzione di blocco.
<p>Nel display di avvio il simbolo  si illumina, inoltre viene emesso un segnale acustico.</p>	<p>La spia di sostituzione del filtro a carbone attivo  ricorda che deve essere sostituito il filtro.</p> <ul style="list-style-type: none"> ■ Sostituire il filtro a carbone attivo nel supporto (v. cap. "Pulizia e manutenzione", voce "Sostituire il filtro a carbone attivo (accessorio acquistabile)") e confermare la sostituzione del filtro, sfiorando il simbolo  sul display. <p>Il simbolo  si spegne a display.</p>
<p>Sull'indicatore della temperatura del vano frigorifero e/o vano congelatore il simbolo  si illumina di giallo, inoltre suona un segnale acustico e l'illuminazione interna lampeggia.</p>	<p>L'allarme sportello è stato attivato.</p> <ul style="list-style-type: none"> ■ Sfioccare il simbolo  sul display per più secondi. <p>Il segnale acustico cessa di suonare, il simbolo  si spegne e l'illuminazione interna torna a essere costantemente accesa.</p> <ul style="list-style-type: none"> ■ Chiudere lo sportello corrispondente.





Risoluzione dei problemi

Segnalazione	Causa e intervento
<p>Nell'indicatore della temperatura del vano congelatore il simbolo   si illumina di rosso e si attiva un segnale acustico.</p>	<p>È stato attivato l'allarme temperatura, il vano congelatore, a seconda della temperatura impostata, è troppo caldo.</p> <p>I motivi potrebbero essere ad es.:</p> <ul style="list-style-type: none">– Lo sportello dell'apparecchio è stato aperto di frequente– È stata inserita nel congelatore una grande quantità di alimenti, senza attivare la funzione SuperFrost.– Si è verificata un'interruzione della corrente prolungata.– L'apparecchio per il freddo è difettoso. <p>■ Toccare il simbolo  .</p> <p>La segnalazione di allarme è stata confermata: il simbolo   e il segnale acustico si spengono.</p> <p>Sul display del vano congelatore il valore più caldo presente fino a quel momento nel vano congelatore lampeggia per ca. 1 minuto. L'indicatore della temperatura passa poi alla temperatura effettiva nel vano congelatore.</p> <p>È possibile uscire dall'indicatore della temperatura lampeggiante:</p> <p>■ Sfioccare l'indicatore della temperatura del vano congelatore.</p> <p>Si cancella la temperatura più alta visualizzata. Successivamente sull'indicatore della temperatura riappare la temperatura effettiva del vano congelatore rilevata al momento.</p> <p>■ Eliminare le cause della situazione di allarme.</p> <p>■ A seconda della temperatura, controllare che gli alimenti non abbiano iniziato a scongelarsi o si siano scongelati del tutto. In caso affermativo, consumare gli alimenti o congelarli di nuovo solo dopo averli cotti.</p>



Risoluzione dei problemi

Segnalazione	Causa e intervento
<p>Il simbolo  si illumina di rosso nel display e inoltre si avverte un segnale acustico di allarme.</p>	<p>Viene visualizzata un'interruzione della corrente: negli ultimi giorni o nelle ultime ore la temperatura nel vano congelatore è salita troppo a causa di un'interruzione o della mancanza di corrente.</p> <ul style="list-style-type: none">■ Toccare il simbolo . <p>Il messaggio di errore è stato confermato: il simbolo  e il segnale acustico si spengono.</p> <p>Nell'indicatore della temperatura del vano congelatore lampeggia per ca. 1 minuto la temperatura più calda presente fino a quel momento in tale vano. L'indicatore della temperatura passa poi alla temperatura effettiva nel vano congelatore.</p> <p>È possibile uscire dall'indicatore della temperatura lampeggiante:</p> <ul style="list-style-type: none">■ Sfioccare l'indicatore della temperatura del vano congelatore. <p>Si cancella la temperatura più alta visualizzata. Successivamente sull'indicatore della temperatura riappare la temperatura effettiva del vano congelatore rilevata al momento. L'apparecchio per il freddo continua a funzionare all'ultima temperatura impostata.</p> <ul style="list-style-type: none">■ Eliminare le cause della situazione di allarme.■ A seconda della temperatura, controllare che gli alimenti non abbiano iniziato a scongelarsi o si siano scongelati del tutto. In caso affermativo, consumare gli alimenti o congelarli di nuovo solo dopo averli cotti.

Risoluzione dei problemi

Segnalazione	Causa e intervento
<p>Nel display il simbolo  si illumina di rosso e compare un codice di guasto F con cifre. Si attiva inoltre un segnale acustico di allarme.</p>	<p>Si tratta di un guasto.</p> <ul style="list-style-type: none"> ■ Disattivare l'allarme, premendo il simbolo  sul display. ■ Contattare l'assistenza tecnica. <p>Per segnalare un guasto oltre al codice di errore visualizzato occorrono anche l'identificativo del modello e il numero di serie del proprio apparecchio per il freddo. Questi dati si possono visualizzare direttamente:</p> <ul style="list-style-type: none"> ■ Toccare il simbolo  sul display. <p>Sul display appaiono i dati necessari relativi all'apparecchio.</p> <p>Confermando il simbolo  si esce dalla visualizzazione delle informazioni e appare nuovamente il codice di errore.</p> <p>È possibile disattivare l'apparecchio anche direttamente dal messaggio di errore.</p>

Problemi con l'umidificatore

Anomalia	Causa e intervento
<p>L'umidificatore non bagna gli alimenti nella zona PerfectFresh Active</p>	<p>L'umidificatore non è acceso.</p> <ul style="list-style-type: none"> ■ Nella modalità impostazioni  premere il simbolo .
	<p>La copertura dello scomparto è spostato in avanti e quindi sull'impostazione "Umidità dell'aria non aumentata δ".</p> <ul style="list-style-type: none"> ■ Spostare la copertura verso il retro, in modo che si selezioni l'impostazione "Umidità dell'aria aumentata δδδ".
	<p>Nel serbatoio non c'è abbastanza acqua.</p> <ul style="list-style-type: none"> ■ Riempire il serbatoio dell'acqua.
	<p>Il serbatoio dell'acqua non è agganciato correttamente.</p> <ul style="list-style-type: none"> ■ Inserire il serbatoio in modo che possa agganciarsi correttamente.
	<p>È presente dello sporco davanti all'umidificatore.</p> <ul style="list-style-type: none"> ■ Pulire l'umidificatore e il serbatoio dell'acqua.

Illuminazione interna



Pericolo di scossa elettrica per la presenza di cavi esposti.

Rimuovendo il coprilampada, è possibile venire a contatto con parti che conducono corrente.

Non rimuovere il coprilampada. L'illuminazione a LED deve essere sostituita e riparata solo dall'assistenza tecnica.



Pericolo di ferirsi con l'illuminazione a LED.

Questa illuminazione corrisponde al gruppo di rischio RG 2. Se la copertura è difettosa, si può compromettere la vista.

In caso di coprilampada difettoso, non osservare la luce da vicino con strumenti ottici (una lente di ingrandimento o simili).

Anomalia	Causa e intervento
L'illuminazione interna non funziona.	L'apparecchio non è acceso. ■ Accendere l'apparecchio.
	La modalità Sabbath è attivata: il display è scuro e l'apparecchio raffredda. ■ Premere OK. Sul display compare . ■ Premere OK.
	Con la funzione Sabbath attiva compare un punto • nell'angolo superiore del display. ■ Premere OK.
	Con la funzione Sabbath disattivata si spegne il punto nell'angolo superiore del display. La luce si spegne automaticamente per surriscaldamento se lo sportello rimane aperto per ca. 15 min. Se non è questo il motivo, si tratta di un guasto. ■ Contattare l'assistenza tecnica.

Risoluzione dei problemi

Anomalia	Causa e intervento
L'illuminazione a LED di un singolo ripiano non funziona.	Il ripiano non è posizionato correttamente sul supporto. <ul style="list-style-type: none">■ Verificare che i ripiani siano inseriti correttamente nei loro supporti: il ripiano dispone sull'angolo anteriore sinistro di una placchetta metallica (contatti) per approvvigionare di corrente l'illuminazione a LED.■ Infilare il ripiano finché si incastra nettamente.
	L'illuminazione a LED annessa al listello in acciaio inossidabile non funziona. <ul style="list-style-type: none">■ Sostituire il listello in acciaio inossidabile con l'illuminazione a LED. È reperibile presso il servizio di assistenza tecnica Miele.
L'illuminazione a LED dei ripiani non funziona.	Del liquido è giunto sull'illuminazione a LED su un ripiano oppure sui contatti (piastrine metalliche) sui supporti a sinistra. Lo spegnimento di sicurezza spegne l'illuminazione a LED su tutti i ripiani. <ul style="list-style-type: none">■ Pulire i listelli in acciaio con illuminazione a LED con un panno umido, asciugarli o lasciarli asciugare fuori dal frigorifero.■ Controllare che i contatti siano puliti e asciutti prima di inserire i ripiani con illuminazione.■ Infilare il ripiano finché si incastra nettamente.■ Chiudere lo sportello. Dopo aver aperto lo sportello, la luce interna funziona di nuovo.
	Se non sono questi i motivi, si è verificato un guasto. <ul style="list-style-type: none">■ Contattare l'assistenza tecnica.
L'illuminazione interna lampeggia.	Non si tratta di un errore. L'allarme sportello è stato attivato.

Cause dei rumori

Nel corso del funzionamento l'apparecchio causa diversi rumori.
Con potenza di raffreddamento ridotta, l'apparecchio funziona a risparmio energetico, ma più a lungo. Il volume è più basso.
Con potenza di raffreddamento elevata, gli alimenti si raffreddano rapidamente. Il volume è più alto.

Risoluzione dei problemi

Rumori normali	Quali sono le cause dei rumori?
Sibilo, fischio	Il refrigerante viene iniettato nel circuito refrigerante.
Crepitio, gorgoglio, mormorio	Il refrigerante scorre nei tubi.
Ronzio	L'apparecchio raffredda.
Clic	Il termostato spegne o accende il compressore.
Fruscio, brusio	Il ventilatore è in funzione. L'apriporta automatico (a seconda del modello) apre o chiude lo sportello dell'apparecchio.
Scricchiolio	Il materiale nell'apparecchio per il freddo si dilata.
Crepitio	Le valvole o gli sportellini sono attivi.
Segnale acustico (apparecchi per il freddo con serbatoio acqua)	L'acqua viene pompata dal serbatoio.
Risucchio (apparecchi con ammortizzatore di chiusura dello sportello)	Lo sportello dell'apparecchio con ammortizzatore di chiusura viene aperto o chiuso.
Tenere presente che i rumori del compressore e del flusso nel circuito refrigerante non si possono evitare.	

Risoluzione dei problemi

Rumori	Causa e intervento
Vibrazioni, strepitii, tintinnii	L'apparecchio per il freddo non è in piano. Sistemare correttamente l'apparecchio per il freddo, servendosi di una livella a bolla d'aria. A tale scopo utilizzare i piedini di regolazione (a seconda del modello) al di sotto dell'apparecchio per il freddo.
	Elettrodomestici da incasso: in una nicchia da incasso a partire da 140 cm, inserire le guide di stabilizzazione allegate sul lato inferiore della base dell'apparecchio.
	L'apparecchio per il freddo tocca mobili o apparecchiature vicine. Spostare l'apparecchio per il freddo.
	Cassetti, cesti o ripiani traballano o sono rimasti incastrati. Controllare le parti mobili estraibili ed eventualmente reinserirle.
	Bottiglie o recipienti si toccano. Distanziarli tra loro leggermente.
Il fissacavo (a seconda del modello) si trova ancora sulla parete posteriore. Rimuovere il fissacavo.	

Nel sito www.miele.com/service sono disponibili informazioni sulla risoluzione autonoma dei guasti e sui pezzi di ricambio Miele.

Contatti in caso di guasti

Se non è possibile eliminare il guasto, contattare ad es. il rivenditore specializzato Miele o l'assistenza tecnica Miele.

È possibile prenotare online l'assistenza tecnica Miele sul sito www.miele.com/service.

I contatti dell'assistenza tecnica Miele si trovano in fondo al presente documento.

L'assistenza tecnica necessita dell'identificativo del modello e del numero di serie (fabbr./SN/n.). Entrambi i dati sono riportati sulla targhetta dati all'interno dell'apparecchio oppure, a seconda del modello, nella modalità di impostazione sotto le informazioni **i**.

Banca dati EPREL

Dal 1° marzo 2021 le informazioni relative all'etichettatura energetica e alle specifiche per la progettazione ecocompatibile sono contenute nella banca dati prodotti (EPREL). Al seguente link <https://eprel.ec.europa.eu/> è disponibile la banca dati dei prodotti. Verrà richiesto di immettere l'identificativo del modello.

L'identificativo del modello è riportato sulla targhetta dati all'interno dell'apparecchio oppure, a seconda del modello, nella modalità impostazioni sotto le informazioni **i**.

Miele		Nr. XX/XXXXXXXXXX.	
XXXXXXXX			
<small>WEINTEMPERSCHRANK-UNTERTISCHMODELL MULTITEMPERATURE WINE STORAGE CABINET-UNDERCOUNTER TOP ARMOIRE DE MISE EN TEMP. DES VINS-MOD. ENCASTRABLE SOUS PLAN ARMARIO P. ACONDICIONAM.TD. VINO-S-MODEN.POTREBAJ ENCOMERA BIRNHAUTEMPERATURVINSKAPNEDER</small>			
<small>Rasse/Class Classe/Clase SN-ST</small>	<small>Ap-Type/AP-Type AP-Type/AP-Type</small>	<small>BruttoNetto/Gross Capacity Volume Bruto/Capacidad Bruta XXX l</small>	<small>Gelkammercooling/Freezing Capacity Pouvoir de Congel/Capac.Congeladora</small>
<small>Nutzenhall Net.Capacity Volume U e Capac. Util</small>	<small>Ges /K /G /WEIN /KALT Tot /R /F /WINE /CHILL To /R /C /C Tot /F /C /WINE /CHILL</small>	R600a: XXg	

Garanzia

La durata della garanzia è di 2 anni.

Ulteriori informazioni sono contenute nelle condizioni di garanzia allegate.

Informazioni

Dichiarazione di conformità

Miele dichiara che questo frigo-congelatore è conforme alla direttiva 2014/53/UE.

Il testo completo della dichiarazione di conformità UE è disponibile ai seguenti indirizzi internet:

- Prodotti, download alla pagina www.miele.ch/it
- Assistenza, richiesta di informazioni, istruzioni d'uso, alla pagina <https://miele.ch/manual> indicando nome del prodotto o numero di serie

Banda di frequenza del modulo WLAN	2,4000–2,4835 GHz
------------------------------------	-------------------

Potenza di trasmissione massima del modulo WLAN	< 100 mW
---	----------

Diritti d'autore e licenze

Per l'uso e la gestione del modulo di comunicazione, Miele utilizza software propri o di terzi non soggetti ad una cosiddetta condizione di licenza Open Source. Questi software/componenti software sono protetti dal diritto d'autore. I diritti derivanti dal diritto d'autore di Miele e di terzi vanno rispettati.

Inoltre, il modulo di comunicazione integrato nell'apparecchio contiene componenti software che vengono trasmessi alle condizioni di licenza Open Source. È possibile consultare i componenti Open Source, i rispettivi avvisi di copyright, le copie delle condizioni di licenza di volta in volta in vigore, nonché eventuali ulteriori informazioni, in locale tramite IP mediante un web browser ([http\[s\]://<indirizzo ip>/Licenses](http[s]://<indirizzo ip>/Licenses)). Le disposizioni in materia di responsabilità e garanzia ivi contenute delle condizioni di licenza Open Source si intendono valide soltanto in rapporto ai titolari dei rispettivi diritti.

Miele AG

Limmatstrasse 4
8957 Spreitenbach

Miele SA

Sous-Riette 23
1023 Crissier

Tel. 0848 848 048
www.miele.ch/contact

www.miele.ch

KFN 4898 ...

it-CH

M.-Nr. 12 088 290 / 05 / 002