

Пайдалану және орнату нұсқаулары Тоңазытқыш-мұздатқыш комбинациясы



Апаттарды немесе құрал зақымын болдырмау үшін, оны алғаш орнату және пайдалану алдында осы нұсқауларды оқу **керек**.

Мазмұны

Ескерту және қауіпсіздік нұсқаулықтары	5	Ішкі сөрелерін реттеу	37
Тұрақтылық және қоршаған ортаны қорғау	16	Есік сөресін/бөтелке сөресін жылжыту.....	37
Энергияны үнемдеу жолы	17	Дәл реттелетін есік сөресін қайта орналастыру.....	37
Орнату	19	Реттелетін сөрені/ жарықтандыруы бар реттелетін сөрені жылжыту	37
Орнату орны.....	19	Бөлінген сөрені артқа жылжытамыз.....	38
Желдетуге қойылатын талаптар ...	21	Ажырамалы сөрені жылжыту ...	38
Бірнеше тоңазытқыш құрылғыларын бір-бірінің қасына орнату	22	Бөтелке қойғышын жылжыту....	38
Есіктің топсасын өзгерту	22	Бөлгіш табақтағы бөтелке сөресін пайдалану	39
Баспа нұсқаулығына тапсырыс беріңіз	22	Ұйымдастыру қорабын қайта орнына қою және алып тастау .	39
Тоңазытқыш құрылғысын орнату .	22	Пісіру науасына арналған кеңістік.....	39
Тоңазытқыш құрылғысын тұралау	23	Active AirClean сүзгісін жылжыту.....	39
Тоңазытқыш құрылғысын ас үй жиһаздарымен біріктіру	24	Мұздатқыш аймағы үшін икемді дизайн жасау (VarioRoom)	40
Құрылғы өлшемдері.....	27	Керек-жарақтар.....	40
Электрлік қосылым	30	Қосымша керек-жарақтар	40
Құрылғы нұсқаулығы	31	Қосу және өшіру	41
Құрылғыға шолу	31	Алғаш рет пайдалану алдында.....	41
Дисплей	33	Тоңазытқыш құрылғысын қосу. Ылғалдандырғышқа арналған су ыдысын толтыру және енгізу.....	41
Құрылғыны пайдалану	33	Тоңазытқыш құрылғысын қосу	41
Settings (Параметрлер)		Тоңазытқыш құрылғысын өшіру....	41
режимі 	34	Тоңазытқыш аймағын немесе мұздатқыш аймағын бөлек өшіру.....	42
		Ұзақ уақыт өшірулі кезінде орындалатын әрекеттерді ескеру	42
		Желіге қойылатын талаптар	43
		Желілік қосылымды алғаш рет орнату	43
		Сканерлеу және қосылу	43

Жұмыс	44	Қосымша параметрлерді таңдау	59
Дұрыс температура	44	Әртүрлі параметрлердің түсіндірмелері	59
Температура дисплейі.....	44	Сауық кеш режимі 	59
Тоңазытқыш/мұздатқыш бөлімдеріндегі температураны орнату	45	Демалыс режимі 	59
Температура және есік дабылы	45	Құлыптау функциясын  /  қосу	60
Super cool және Super freeze функцияларын пайдалану	47	Sabbath mode (Шаббат режимі) 	60
Тағамды тоңазытқыш аймағына сақтау.....	48	Есік дабылы  іске қосылғанға дейінгі уақытты өзгерту	62
Әртүрлі сақтау аймақтары	48	Айнымалы температура аймағы (Freeze&Cool)  / 	62
Тоңазытқыш аймағында сақтауға жарамсыз тағам	49	Желі.....	64
Тамақты қаптамасыз немесе қаптамада сақтау керек пе?	49	Дабылдар мен дыбыстық сигналдардың дыбыстық деңгейін өзгерту  / 	65
PerfectFresh Active аймағында тамақты сақтау.....	50	Дисплей жарықтығын реттеу 	66
PerfectFresh Active аймағы.....	50	Демо режимін өшіру 	66
Ылғалдылық бақыланатын бөлім	50	Параметрлерді әдепкі параметрлеріне қайтару 	66
Құрғақ бөлім.....	54	Ақпарат 	66
Тамақты қосымша мұздату аймағында сақтау	56	Көмір сүзгісін өзгерту индикаторы 	67
Балғын тамақты мұздату және сақтау.....	57	Тазалау режимі 	67
Сусындарды жылдам салқындату	58	Тазалау және күтім жасау	68
Мұз текшелерін жасау	58	Еріту.....	68
		Тазалау құралдары.....	68
		Тоңазытқыш құрылғысын тазалау үшін дайындау.....	69
		Құрылғының ішін тазалау	69
		Керек-жарақтарды қолмен немесе ыдыс жуғышта тазалау.....	70
		Тазалау үшін керек-жарақтарды алу және бөлшектеу.....	70
		Шыны сөрелер мен тартпаларды мұздатқыш бөліміне салу	74
		Құрылғының алдыңғы жағын және бүйірлік панельдерін тазалау	75
		Есіктің тығыздағышын тазалау	76

Мазмұны

Желдету саңылауларын тазалау...	76
Тазалаудан кейін	76
Ақауларды жою	77
Ішкі жарықтандыру	85
Шу	87
Қызмет көрсету.....	89
Ақаулық шыққан жағдайда хабарласу.....	89
EPREL дерекқоры	89
Кепілдік	89
Сәйкестік құжаттары	89
Авторлық құқықтар және лицензиялар	91
Өнім сапасына берілетін кепілдік	92
Miele туралы байланыс ақпараты	94

Ескерту және қауіпсіздік нұсқаулықтары

Бұл тоңазытқыш құрылғысы ағымдағы қауіпсіздік талаптарына сәйкес. Дегенмен дұрыс пайдаланбасаңыз, жарақаттауы және материалдық залалға әкелуі мүмкін.

Тоңазытқыш құрылғысын алғаш рет қолданар алдында пайдалану және орнату нұсқауларын мұқият оқып шығыңыз. Онда орнатуға, қауіпсіздікке, қолдануға және күтім жасауға қатысты маңызды ақпарат болады. Бұл өзіңізді жарақаттап алмауға және тоңазытқыш құрылғысын зақымдап алмау үшін қажет.

Miele компаниясы IEC 60335-1 стандартына сәйкес тоңазытқыш құрылғысын орнату бөліміндегі барлық ақпаратты, сондай-ақ ескертулер мен қауіпсіздік жөніндегі ескертуді оқып шығуды және орындауды қатаң түрде ұсынады.

Miele компаниясы осы нұсқауларды сақтамау салдарынан болатын жарақаттар мен зақымға жауапты болмайды.

Бұл пайдалану және орнату нұсқауларын қауіпсіз жерде сақтаңыз және оларды кез келген болашақ иесіне беріңіз.

Дұрыс қолдану

► Бұл тоңазытқыш құрылғысы үйде және соған ұқсас орталарда, мысалы:

– Дүкендерде, кеңселерде және ұқсас жұмыс орындарында

– Фермерлік шаруашылықтарында

– Қонақүйлерде, мотельдерде, таңғы ас берілетін қонақүйлерде және басқа да әдеттегі үй жағдайларында қонақтарға пайдалану үшін қажет.

Бұл тоңазытқыш құрылғысы сыртта пайдалануға арналмаған.

► Бұл құрылғы тамақ пен сусындарды тоңазыту және сақтау, мұздатылған тағамды сақтау, жаңа дайындалған тағамды мұздату және мұз жасау үшін ғана тұрмыстық пайдалануға арналған. Кез келген басқа пайдалануды өндіруші қолдамайды және қауіпті болуы мүмкін.

Ескерту және қауіпсіздік нұсқаулықтары

► Бұл тоңазытқыш құрылғысы суыққа қарсы препараттарды, қан плазмасын, зертханалық өнімдерді немесе медициналық құрылғылар туралы директивада қамтылған ұқсас заттарды немесе өнімдерді сақтауға немесе қоюға жарамайды. Осы секілді мақсаттарда тоңазытқыш құрылғысын дұрыс пайдаланбау сақталған заттардың нашарлауына әкелуі мүмкін. Жарылыс қаупі бар жерлерде де тоңазытқыш құрылғысын пайдалануға жарамсыз.

Құрылғыны дұрыс пайдаланбаудан болған зақымдалу үшін Miele компаниясы жауапты болмайды.

► Құрылғыны физикалық, сезу не ойлау мүмкіндіктері шектеулі және тәжірибесі не білімі жетпейтін адамдар тек бақылаумен немесе қауіпсіз пайдалану жолын көрсетіп пайдалануы керек және дұрыс емес жұмыс реттерін түсініп анықтаңыз.

Балалар қауіпсіздігі

► 8 жасқа дейінгі балалар, егер олар үнемі қадағаланбаса, тоңазытқыш құрылғысынан аулақ болуы керек.

► 8 және одан үлкен жастағы балалар тоңазытқыш құрылғысын қауіпсіз жолымен пайдалану әдісін біліп, дұрыс емес қолдану салдарымен танысқан жағдайда ғана ересектердің бақылауынсыз пайдалана алады.

► Балаларға құрылғыны қадағалаусыз тазалауға немесе күтім жасауға рұқсат етілмеуі керек.

► Тоңазытқыш құрылғысының жанындағы балаларды бақылаңыз және олардың онымен ойнауына мүмкіндік бермеңіз.

► Тұншығу қаупі бар. Ойын барысында балалар қаптама материалына (мысалы, полиэтилен үлдіріне) шатасуы немесе қаптама материалын басына тартуы мүмкін, бұл тұншығу қаупін тудырады. Қаптама материалын балалардың қолы жетпейтін жерде сақтаңыз.

Техникалық қауіпсіздік

► Ағып кету бойынша хладагент контуры тексерілді. Хладагент құрылғысы заңды қауіпсіздік талаптарына және тиісті ЕО директивасына сәйкес келеді.



Егер салқындату контуры зақымдалған болса, хладагент пен май ағып, тұтануы мүмкін.

► Ескерту: өрт шығу қаупі/жанғыш материалдар. Бұл таңба компрессорда орналасқан және жанғыш материалдарды көрсетеді. Бұл жапсырманы алып тастамаңыз.

Құрылғының ішіндегі хладагент (деректер тақтасындағы мәліметтер) экологиялық таза, бірақ тез тұтанғыш болып келеді. Бұл хладагентті пайдалану, кейде құрылғыдағы шу деңгейін көтере түседі. Компрессордың шуынан басқа, салқындату тізбегінің айналасындағы хладагенттің ағып жатқанын ести аласыз. Өкінішке орай, мұны болдырмауға болмайды, бірақ бұл тоңазытқыш құрылғысының жұмысына әсер етпейді.

Тоңазытқыш құрылғысын тасымалдау және орнату кезінде салқындату тізбегінің бірде бір бөлігі зақымдалмағанына көз жеткізіңіз. Хладагенттің шашырауы көзді зақымдауы және ағып жатқан салқындатқыш тұтандыруы мүмкін.

Зақым болған жағдайда:

- Ашық жалыннан немесе ұшқын тудыратын кез келген нәрседен аулақ болыңыз.
- Тоңазытқыш құрылғысын негізгі электр тогынан ажыратыңыз.
- Тоңазытқыш құрылғысы орнатылған бөлмені бірнеше минутқа желдетіп алыңыз.
- Miele тұтынушыға қызмет көрсету бөліміне хабарласыңыз.

► Хладагент тоңазытқыш құрылғысында көп болған сайын, оны соғұрлым үлкен бөлмеге орнату керек болады. Ағып кететін болса, құрылғы шағын бөлмеде орналасса, жанғыш газ/ауа қоспасының жиналу қаупі бар. Әрбір 8 г хладагент үшін кемінде 1 м³ бөлме кеңістігі қажет. Тоңазытқыш құрылғысындағы хладагент мөлшері құрылғыдағы зауыттық тақтайшасында көрсетілген.

► Желдету көлденең қималары жабық немесе бітеліп қалса, салқындату контурының зақымдануы кезінде жанғыш газ/ауа қоспасы пайда болуы мүмкін. Талап етілетін желдету көлденең қималарын сақтау өте маңызды болып табылады. Желдету орны көлденең қималары ешбір жолмен жабылмауы немесе бұғатталмауы керек.

Ескерту және қауіпсіздік нұсқаулықтары

► Құрылғының зақымдалу қаупін болдырмау үшін оны деректер тақтасындағы қосылым деректерінің (сақтандырғыш көрсеткіші, жиілік және кернеу) тұрмыстық қуатқа сәйкес келетініне көз жеткізіңіз.

Құрылғыны қоспас бұрын, бұл жағдайдың бар-жоғын тексеріңіз. Күдіктенген жағдайда білікті электр маманымен ақылдасыңыз.

► Бұл құрылғының электр қауіпсіздігін тек дұрыс жерге қосу арқылы қамтамасыз етуге болады. Осы стандартты қауіпсіздік талабын ұстанған дұрыс. Кез келген күмән пайда болса, электрлік қондырғыны білікті электр маманына тексертіңіз.

► Дербес электр қуат көзі жүйесінде немесе негізгі электр желісімен синхрондалмаған электр қуат көзі жүйесінде (мысалы, оқшауланған желілер, резервтік жүйелер) уақытша немесе тұрақты түрде пайдалануға болады. Электр қуат көзі жүйесінің EN 50160 немесе соған баламалы стандарттың сипаттамаларына сәйкестігі құрылғыны пайдалану үшін міндетті шарт болып табылады.

Тұрмыстық электр қондырғысында және осы Miele өнімінде берілген қорғау шараларының функциясы мен пайдаланылуы оқшауланған жұмыс режимінде де немесе негізгі қуат көзімен синхрондалмаған жұмыс кезінде де сақталуы тиіс немесе бұл шаралар қондырғыдағы баламалы шаралармен ауыстырылуы тиіс. Мысалы, BS OHSAS 18001–2 ISO 45001 стандартының ағымдағы нұсқасында сипатталған сияқты.

► Розетка тоңазытқыш құрылғысының артына жасырылмауы керек және апаттық жағдайда құрылғыны қуат көзінен тез ажырату үшін оңай қолжетімді болуы керек.

► Электр желісінің қосылым кабелі зақымдалған болса, тоңазытқыш құрылғысын қуат көзінен дереу ажыратыңыз. Miele клиенттерге қызмет көрсету бөліміне хабарласыңыз.

► Электр желісінің қосылым кабелі зақымдалған болса, оны тек бірдей типтегі электр желісінің қосылым кабелімен ауыстыруға болады (Miele онлайн дүкенінен немесе Miele клиенттерге қызмет көрсету бөлімінен алуға болады). Қауіпсіздік мақсатында осындай ауыстыру жұмысын тек білікті маман немесе Miele компаниясының клиенттерге қызмет көрсету бөлімі орындай алады.

Ескерту және қауіпсіздік нұсқаулықтары

- ▶ Көп розеткалы адаптер немесе ұзартқыш сым арқылы тоңазытқыш құрылғысын электр розеткасына қоспаңыз. Олар өрт қаупін тудырады және құрылғының қажетті қауіпсіздігіне кепілдік бермейді.
- ▶ Электр компоненттеріндегі немесе электр желісінің қосылым кабеліндегі ылғал қысқа тұйықталуды тудыруы мүмкін. Сол себепті бұл тоңазытқыш құрылғысын ылғалданатын жерлерде (мысалы, гаражда немесе қосалқы бөлмеде) пайдаланбаңыз.
- ▶ Бұл құрылғы стационарлық емес орында пайдаланылмауы қажет (мысалы, кемеді).
- ▶ Зақымдалған құрылғыны пайдаланбаңыз. Бұл қауіпті болуы мүмкін. Құрылғыда көзге көрінетін зақым белгілері бар-жоғын тексеріңіз.
- ▶ Бұл тоңазытқыш құрылғысы кіріктірілген құрылғы ретінде пайдалануға арналмаған.
- ▶ Орнату, техникалық қызмет көрсету және жөндеу кезінде құрылғыны электр тоғынан оқшаулау керек.
- ▶ Рұқсатсыз орнату, техникалық қызмет көрсету немесе жөндеу жұмыстары өндіруші өзіне міндеттеме қабылдамайтын, пайдаланушы үшін болжанбайтын қауіптерді туындатуы мүмкін. Орнату, техникалық қызмет көрсету немесе жөндеу жұмыстарын тек білікті маман немесе Miele клиенттерге қызмет көрсету бөлімі орындауы керек.
- ▶ Тоңазытқыш құрылғысын білікті маман немесе Miele клиенттерге қызмет көрсету бөлімі жөндемесе, өндірушінің кепілдігі жарамсыз болады.
- ▶ Ақаулы бөлшектерді түпнұсқа қосалқы бөлшектермен ауыстыруды ұсынамыз. Егер Miele компаниясының түпнұсқа қосалқы бөлшектері дұрыс орнатылса, Miele қауіпсіздік талаптарының толық сақталуын қамтамасыз етеді және кепілдік күшінде қалады.

Ескерту және қауіпсіздік нұсқаулықтары

► Тоңазытқыш құрылғысы белгілі бір жағдайларда (мысалы, температура, ылғалдылық, химиялық кедергі, абразивтік кедергі және діріл) қолданылатын арнайы шаммен жабдықталған. Осы шамды тек өз мақсатында пайдалану керек. Бұл шам бөлмеге жарық түсіруге арналмаған. Алмастырмалы шамдарды тек білікті маман немесе Miele клиенттерге қызмет көрсету бөлімі ғана орната алады. Бұл тоңазытқыш құрылғысында ең аз дегенде энергия тиімділігінің F класына жататын бірнеше жарық көздері бар.

Дұрыс орнату

- ▶ Есіктің топсасын орнату нұсқауларында сипатталғандай өзгертіңіз (қажет болса).
- ▶ Тоңазытқыш құрылғыны тасымалдау және орнату кезінде және есіктің топсасын ауыстырған кезде әрқашан қорғаныс қолғаптарын киіңіз.
- ▶ Тоңазытқыш құрылғысы ауыр және құрылғы есігі(есіктері) ашық тұрғанда алға қарай ауып кетуі мүмкін:
 - Тоңазытқыш құрылғысын тасымалдау және жылжыту үшін ең кемі 2 адам қажет.
 - Тоңазытқыш құрылғысы есігінің топсасын ауыстыру үшін ең кемі 2 адам қажет.
 - Тоңазытқыш құрылғысын орнату үшін ең кемі 2 адам қажет.
 - Орнату кезінде тоңазытқыш құрылғысын ешқашан қараусыз қалдырмаңыз.

Дұрыс пайдалану

- ▶ Тоңазытқыш құрылғысы қоршаған ортаның белгілі бір температурасында (климаттық ауқымда) пайдалануға арналған. Оған арналмаған қоршаған орта температурасында пайдаланбаңыз. Климаттық ауқым тоңазытқыш құрылғысының ішкі шкафындағы деректер тақтасында көрсетілген. Қоршаған орта температурасының төмен болуы компрессордың ұзақ уақыт бойы өшіп қалуына әкеледі, яғни тоңазытқыш құрылғысы кейбір жағдайларда қажетті температураны сақтай алмайды.
- ▶ Желдету орны көлденең қималары ешбір жолмен жабылмауы немесе бұғатталмауы керек. Бұл құрылғының дұрыс желдетілуін нашарлатуы, энергия шығынын арттыруы және компоненттерге зақым келтіруі мүмкін.
- ▶ Майлы немесе майлылау тағамдарды жеген кезде зақымдану қаупі бар. Егер тоңазытқыш құрылғысы немесе құрылғының есігі құрамында май немесе май бар тағамды сақтау үшін пайдаланылса, оның пластикалық компоненттермен жанаспайтынына көз жеткізіңіз. Кез келген майдың жерге төгілуі пластикте жарықты тудырып, оның сынуына немесе бүлінуіне әкелуі мүмкін.

Ескерту және қауіпсіздік нұсқаулықтары

▶ Жанғыш газдардың қоспаларынан өрт шығу және жарылу қаупі бар. Жарылғыш заттарды шарапты тоңазытқыш құрылғысында немесе құрамында зымыран отыны бар кез келген өнімдерде (мысалы, бүріккіш баллон) сақтамаңыз. Электр компоненттері газ жанғыш қоспаларының тұтануына әкелуі мүмкін. Бүріккіш баллондарды баллондарға басылған деректері немесе жалын белгісі арқылы анықтауға болады. Электр компоненттері пайдаланылған газдардың тұтануына себеп болуы мүмкін.

▶ Жарылу қаупі бар. Тоңазытқыш құрылғысының ішіне электр құрылғыларын (мысалы, электр балмұздақ жасаушы) қоспаңыз. Бұл ұшқын мен жарылысқа әкелуі мүмкін.

▶ Жарақат алу және құрылғыны зақымдау қаупі бар. Консервілерді немесе газдалған сусындардың бөтелкелерін немесе қатып қалуы мүмкін сұйықтықтарды мұздатқыш аймағында сақтамаңыз. Олай жасаған жағдайда олар жарылып кетуі мүмкін.

▶ Жарақат алу және құрылғыны зақымдау қаупі бар. Мұздатқыш аймағында сусындарды тез салқындатқанда, бөтелкелерді бір сағаттан артық қалдырмаңыз. Олай жасаған жағдайда олар жарылып кетуі мүмкін.

▶ Жарақат алу қаупі бар. Мұздатылған тағамды немесе құрылғының металл бөліктерін дымқыл қолмен ұстамаңыз. Қолдарыңыз мұздатылған тағамдарға немесе металдарға жабысып қатып қалуы мүмкін.

▶ Жарақат алу қаупі бар. Мұз текшелерін жалаң қолыңызбен шығармаңыз және ешқашан мұз текшелерін немесе мұздатқыштан аузыңызға мұз салмаңыз. Мұздатылған тағамдардың өте төмен температурасы ерніңіз бен тіліңізді күйдіруі мүмкін.

▶ Ішінара немесе толық еріген тағамды мұздатпаңыз. Жібітілген тағамдарды мүмкіндігінше тезірек тұтыныңыз, өйткені олар ұзақ уақыт сақталса, тағамдық құндылығын жоғалтады және бұзылады. Еріген тамақты пісіргеннен кейін ғана қайта мұздатуға болады.

▶ Тамақтан улану қаупін болдырмау үшін өндірушінің жарамдылық мерзімі мен сақтау нұсқауларын орындаңыз. Сақтау мерзімі тағамның балғындығы мен сапасын және оны сақтау температурасын қоса алғанда, бірнеше факторларға байланысты.

► Мұздатқышқа салынған жаңа піскен тағамның толықтай тез қатып қалуын қамтамасыз ету үшін мұздатқыштың максималды сыйымдылығынан асырмаңыз. 24 сағат ішінде мұздату үшін максималды мұздату қуаты зауыттық тақтайшада көрсетілген: "Мұздату сыйымдылығы ... кг/24 сағат".

Тот баспайтын болаттан жасалған құрылғылар

► Желімдер тот баспайтын болаттың бетін зақымдауы және кірден қорғайтын қорғаныс жабынының жоғалуына әкелуі мүмкін. Тот баспайтын болаттан жасалған бетке жабысқақ жазбаларды, мөлдір жабысқақ таспаны, бояу таспасын немесе желімнің басқа түрлерін қолданбаңыз.

► Беті сызаттарға бейім. Тіпті магниттер сызаттар тудыруы мүмкін.

Керек-жарақтар және қосалқы бөлшектер

► Біз Miele компаниясының түпнұсқа керек-жарақтарын пайдалануды ұсынамыз. Егер басқа бөлшектер пайдаланылса, кепілдік, өнімділік және/немесе өнім бойынша жауапкершілік талаптары жарамсыз деп танылады.

► Miele компаниясының түпнұсқа қосалқы бөлшектері тоңазытқыш құрылғысын пайдалануды тоқтатқаннан кейін кемінде 10 жыл және 15 жылға дейін қоймада сақталады.

Тазалау және күтім жасау

► Есік тығыздағыштарына ешқандай майды қолданбаңыз, өйткені олар тығыздағыштардың нашарлауына және уақыт өте кеуектің пайда болуына әкеледі.

► Бұл құрылғыны тазалау немесе еріту үшін бу тазалағышты пайдаланбаңыз.

Бу электр компоненттеріне түсіп, қысқа тұйықталуды тудыруы мүмкін.

► Ескерту. Еріту процесін жеделдету үшін өндіруші ұсынбаған механикалық құралдарды немесе басқа көмек түрлерін пайдаланбаңыз.

► Ұшы бар немесе үшкір заттар буландырғышты зақымдап, тоңазытқыш құрылғысына айтарлықтай зақым келтіреді. Ұшы бар немесе өткір заттарды қырау мен мұзды алып тастау үшін, мұздатылған тағамдарды бөліңіз немесе мұз науасын алыңыз.

Ескерту және қауіпсіздік нұсқаулықтары

▶ Құрылғыны еріту үшін оған электр қыздырғыштарды немесе шамдарды қоймаңыз. Олар пластик бөлшектерді зақымдауы мүмкін.

▶ Ерітуге арналған спрейлерді немесе мұз кетіргіштерді пайдаланбаңыз. Ерітуге арналған спрейлер мен мұз кетіргіштердің құрамында пластик бөлшектерді зақымдауы немесе жарылғыш газдардың жиналуына әкеліп соғатын және денсаулыққа қауіп төндіретін заттар болуы мүмкін.

Тасымалдау

▶ Тоңазытқыш құрылғысына зақым келтірмеу үшін оны әрқашан тік күйде және қаптамада тасымалдаңыз.

▶ Жарақат алу және құрылғыны зақымдау қаупі бар. Мұздатқыш өте ауыр және оны екі адам көтеруі керек.

Ескі құрылғыңызды кәдеге жарату

▶ Ойнап жүрген балалар тоңазытқыш құрылғының ішінде қалып, тұншығып қалуы мүмкін.

- Құрылғының есігін(терін) алып тастаңыз.

- Тартпаларды алып тастаңыз.

- Сөрелерді тоңазытқыш құрылғысында балалар ішке кіре алмайтындай етіп қалдырыңыз.

- Ескі тоңазытқыш құрылғысының есік құлпы болса, оны жойыңыз. Бұл балалардың құрылғыда ойнап, кездейсоқ құлыпталып, өмірлеріне қауіп төндіру қаупін болдырмайды.

▶ Электр тогының соғу қаупі бар!

- Ашадан электр желісінің қосылым кабелін кесіп тастаңыз.

- Ескі құрылғыдан электр желісінің қосылым кабелін кесіп тастаңыз.

Ескі құрылғыдан электр желісінің қосылым кабелін және тығынды бөлек алып тастаңыз.

▶ Кәдеге жарату кезінде және одан кейін тоңазытқыш құрылғысының бензин, басқа тұтанғыш газдар мен сұйықтықтардың жанында орналаспағанына көз жеткізіңіз.

Ескерту және қауіпсіздік нұсқаулықтары

► Майдың немесе хладагенттің ағып кетуінен өртену қаупі бар. Құрылғының ішіндегі хладагент және май тез тұтанғыш болады. Жеткілікті жоғары шоғырлануда сыртқа шығатын хладагент немесе май сыртқы жылу көзіне тиіп кетсе, тұтануы мүмкін. Кәдеге жарату кезінде салқындату тізбегінің зақымдалмағанына көз жеткізіңіз. Бұл хладагент пен майдың бақылаусыз ағып кетуіне жол бермейді (хладагент туралы мәліметтер алу үшін зауыттық тақтайшасын қараңыз).

► Салқындатқыштың шашырауы көзді зақымдауы мүмкін. Кәдеге жарату кезінде құбыржолының бірде біреуін, мысалы,

- конденсатордағы салқындатқыш арналарды тесу,
- кез келген құбыржолдарды майыстыру, немесе
- беткі жабынды сызу арқылы зақымдап алудан сақ болыңыз.

Компрессордағы таңба (модельге байланысты болады)

Бұл ақпарат тек қайта өңдеуге қатысты. Қалыпты жұмыс кезінде қаупі жоқ.



► Компрессордағы майды жұтып қойса немесе тыныс алу жолдарына түссе, өлімге әкелуі мүмкін.

Қаптама материалдарын кәдеге жарату

Қаптама материалы тасымалдау үшін қолданылады және тасымалдау кезінде құрылғыны зақымданудан қорғайды. Пайдаланылатын қаптама материалы кәдеге жарату бойынша қоршаған ортаға зиянды емес материалдардан жасалған және әдетте оларды қайта өңдеуге болады.

Қаптама материалын қайта өңдеу шикізатты пайдалануды азайтады. Арнайы құнды материалдарды жинау орындарын қолданыңыз және қайтару мүмкіндігін пайдаланыңыз. Сіздің Miele дилеріңіз қаптама материалын алып кетеді.

Ескі құрылғыңызды кәдеге жарату

Электрлік және электронды құрылғылар көптеген құнды материалдардан тұрады. Сондай-ақ, олардың ішінде дұрыс жұмыс істеуі мен қауіпсіздігі үшін маңызды кейбір материалдар, қосылыстар мен компоненттер болады. Олар тұрмыстық қалдықтармен бірге кәдеге жаратылған немесе дұрыс пайдаланбаған кезде адам денсаулығы мен қоршаған ортаға қауіпті болуы мүмкін. Сондықтан ескі құрылғыны тұрмыстық қалдықтармен бірге тастамаңыз.



Рұқсат етілген, қоршаған ортаға зиянсыз жолмен қоқысқа тастау алдында немесе қоқысқа тастау кезінде хладагентті зақымдап алмауға тырысыңыз.

Бұл салқындату контурындағы

хладагенттің, компрессордағы майдың болуын және қоршаған ортаға майдың ағып кетпеуін қамтамасыз ету үшін қажет.

Оның орнына жергілікті қоғамдастықта, дилеріңізбен немесе Miele компаниясымен электрлік және электрондық құрылғыларды кәдеге жарату және қайта өңдеу үшін арнайы жинау және кәдеге жарату орындарын пайдаланыңыз. Заң бойынша кәдеге жарату үшін ескі құрылғыдан қандай да бір жеке деректердің жойылуы үшін жеке жауапкершілікте боласыз. Заң бойынша, сіз құрылғыға мықтап бекітілмеген барлық ескі батареяны алып тастауыңыз керек және мүмкін болса, барлық шамды жоймай алып тастауыңыз керек. Оларды тегін тапсыруға болатын қолайлы жинау орнына апару керек. Ескі құрылғыны қоқысқа тастау үшін сақтаған кезде балаларға қауіп төндірмейтінін тексеріңіз.

Тұрақтылық және қоршаған ортаны қорғау

Энергияны үнемдеу жолы ...

- Орнату орны** Тоңазытқыш құрылғысы қоршаған ортаның жоғары температурасында жиі салқындатылып тұруы қажет және бұл процесте энергияны көп жұмсайды. Сондықтан:
- Тоңазытқыш құрылғысын жақсы желдетілетін бөлмеге орнатыңыз.
 - Тоңазытқыш құрылғысын жылу көзіне (қыздырғыш элемент, плита) жақын орнатпаңыз.
 - Тоңазытқыш құрылғысын тікелей күн сәулесінен қорғаңыз.
 - Қоршаған ортаның идеалды температурасы 20 °C болуын қамтамасыз етіңіз.
 - Кез келген шаңды кетіру үшін желдету саңылауларын жүйелі түрде тазалап отырыңыз.
- Температураны орнату** Температура суық болған сайын, энергия тұтынысы соғұрлым жоғары болады. Мына параметрлер ұсынылады:
- тоңазытқыш камерасында 4–5 °C.
 - PerfectFresh Active аймағы 0 °C тең.
 - мұздатқыш аймағында -18 °C.
- Пайдалану** Жылу енгізу және ауа айналымын тоқтату арқылы энергия тұтынысы артады. Сондықтан:
- Құрылғының есігін/есіктерін қажет болған жағдайда және мүмкіндігінше қысқа уақытқа ғана ашыңыз. Тағамды құрылғыдан оңай табуға болатындай етіп орналастырыңыз.
 - Құрылғының есігін/есіктерін ашқаннан кейін әрқашан дұрыс жабыңыз.
 - Ыстық тағамдар мен сусындарды тоңазытқыш құрылғысына қоймас бұрын суытыңыз.
 - Тамақты жақсы оралған немесе жабық күйде сақтаңыз.
 - Ауа айналымы үшін компоненттерін толтырмаңыз.
 - Мұздатылған тағамды мұздатқыштың жібіту аймағына қойыңыз.

Тұрақтылық және қоршаған ортаны қорғау

- Тартпалар мен сөрелерді құрылғы жеткізілген кездегідей етіп орнықтырыңыз.
- Құрылғының артқы жағы мен қабырға арасында 25 мм қашықтықты сақтаңыз.

Орнату орны

 Өртену қаупі және жылу шығаратын құрылғылардың зақымдану қаупі бар. Жылу шығаратын құрылғылар өртеніп, тоңазытқыш құрылғысын өртеп жіберуі мүмкін. Электр желісінің қосылым кабелі жылу көздеріне тимеуі керек. Тоңазытқыш құрылғысына кіші пештерді, қос конфорка плиталар немесе тостерлер сияқты жылу шығаратын құрылғыларды қоймаңыз.

 Өртену қаупі және ашық от жалынынан зақымдану қаупі бар. Ашық жалын тоңазытқыш құрылғысын өртеп жіберуі мүмкін. Ашық отты (мысалы, шам) тоңазытқыш құрылғысынан алыс ұстаңыз.

 Дұрыс орнатылмаса, өртену және зақымдану қаупі бар. Егер электр ашасы мен электр желісінің қосылым кабельдері тоңазытқыш құрылғысының артқы жағына тиіп кетсе, олар дірілден зақымданып, қысқа тұйықталуға әкелуі мүмкін. Қуат ашалары мен электр желісінің қосылым кабелі тоңазытқыш құрылғысына тимеуі керек. Электр желісінің қосылым кабелі қысылмауы немесе зақымданбауы керек. Осы тоңазытқыш құрылғысының тікелей артында орналасқан розеткаларға басқа құрылғыларды қоспаңыз. Бірнеше розетка адаптерін, тарату жолақтарын немесе басқа электрондық құрылғыларды (мысалы, галогендік трансформаторлар) құрылғының артына қоймаңыз немесе пайдаланбаңыз.

Бұл құрылғы құрғақ, жақсы желдетілетін бөлмеге орнатылуы керек.

Орнату орнындағы еден көлденең, тегіс және айналадағы еденмен бірдей биіктікте болуы керек.

Орнату

 Жоғары ылғалдылық әсерінен болатын зақымдалу қаупі бар.

Ылғалдылығы жоғары қоршаған орталарда сыртқы тоңазытқыш құрылғысының панельдерінде конденсация жиналады.

Бұл конденсация құрылғының сыртқы тақталарында коррозияға әкелуі мүмкін.

Тоңазытқыш құрылғысын жеткілікті желдеткіші бар құрғақ және/немесе ауа баптағышы бар бөлмеге орнатыңыз.

Орнатқаннан кейін құрылғының есігі/есіктердің дұрыс жабылғанына және тоңазытқыш құрылғының осы орнату нұсқауларына сәйкес орнатылғанына көз жеткізіңіз.

Желдету саңылауларының көрсетілген көлденең қималарын сақтау өте маңызды.

Климаттық ауқым	Қоршаған орта температурасы
SN	10–32 °C
N	16–32 °C
ST	16–38 °C
T	16–43 °C
SN-ST	10–38 °C
SN-T	10–43 °C

Қоршаған орта температурасының төмен болуы компрессордың ұзақ уақыт бойы өшіп қалуына әкеледі. Бұл тоңазытқыш құрылғысының ішкі температурасының жоғарылауына әкелуі мүмкін, бұл тағамның бұзылуына және істен шығуына әкелуі мүмкін.

Орнату орны таңдалып болған соң жылытқыштың, плитаның немесе жылу шығаратын басқа құрылғының жанына орнатылса, тоңазытқыш құрылғыңыз көбірек энергия тұтынатынын есте сақтаңыз. Тікелей күн сәулесінен аулақ болыңыз. Қоршаған орта температурасының жоғарылауы қуат тұтынуды арттырады, себебі компрессор ұзағырақ жұмыс істейді.

Климаттық ауқым

Тоңазытқыш құрылғысы қоршаған ортаның белгілі бір температурасында (климаттық ауқымда) пайдалануға арналған. Оған арналмаған қоршаған орта температурасында пайдаланбаңыз. Климаттық ауқым тоңазытқыш құрылғысының ішкі шкафындағы деректер тақтасында көрсетілген.

Желдетуге қойылатын талаптар

⚠ Өрт шығу қаупі және желдетудің жеткіліксіздігінен зақымдану қаупі бар.

Тоңазытқыш құрылғысы жеткілікті түрде желдетілмесе, компрессор жиірек және ұзақ уақыт бойы жұмыс істейтін болады. Бұл электр энергиясын тұтынудың артуына және компрессордың жұмыс температурасының жоғарылауына әкеледі, бұл тоңазытқыш құрылғысының зақымдалуына әкелуі мүмкін.

Тоңазытқыш құрылғысының айналасында желдетудің жеткілікті екеніне көз жеткізіңіз:

Талап етілетін вентиляция жолының қимасын сақтау өте маңызды болып табылады.

Вентиляция жолының қимасы ешбір жолмен жабылмауы немесе бұғатталмауы керек.

Шаң мен кірді кетіру үшін желдету аймақтарын үнемі тазалап отырыңыз.

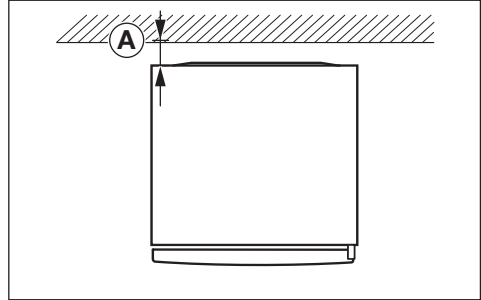

Электр энергиясының шығыны құрылғының артқы жағы мен қабырға арасындағы қашықтық **Ⓐ** = 25 мм болатындай етіп есептелді. Егер қабырғаға дейінгі қашықтық 25 мм-ден аз болса, тоңазытқыш құрылғысының функционалдығы сақталады, бірақ электр энергиясының шығыны аздап артады. Конденсация сондай-ақ жоғары сыртқы температурада да түзілуі мүмкін.

Тоңазытқыш құрылғысының артқы жағындағы ауа қыза бастайды. Сол себепті дұрыс желдету үшін жеткілікті орынмен қамтамасыз етілуі керек ("Құрылғы өлшемдері" бөлімін қараңыз).

Орнату

Бірнеше тоңазытқыш құрылғыларын бір-бірінің қасына орнату

⚠ Құрылғының сыртқы панельдеріндегі конденсациядан болған зақымдану қаупі бар. Ылғалдылығы жоғары қоршаған орталарда сыртқы тоңазытқыш құрылғысының панельдері арасында конденсация жиналып, коррозияға әкелуі мүмкін. Әр түрлі тоңазытқыш құрылғыларын **тура** бір-бірінің жанына **қоймаңыз**. Тоңазытқыш құрылғылары арасында кемінде 70 мм қашықтық сақталынуы қажет.

Есіктің топсасын өзгерту

⚠ Ауыр есіктің салдарынан жарақат алу және құрылғыны зақымдау қаупі бар. Есіктің топсасын жалғыз адам орнатса, жарақат алу және зақымдау қаупі артады. Есіктің топсасын әрқашан тағы бір адамды көмекке шақыра отырып ауыстырыңыз.

⚠ Электр компоненттердің зақымдану қаупі бар. Есіктің топсасында (модельге байланысты) ток өткізетін компоненттер бар. Топсаны ауыстырмас бұрын, қабырғадағы розеткадағы құрылғыны өшіріп, ашасын суырып алыңыз.

📄 Есіктің топсасын орнату нұсқауларына сәйкес ауыстырыңыз (QR кодын қараңыз).



M.-Nr. 12083830

Баспа нұсқаулығына тапсырыс беріңіз

Сіз Miele компаниясынан баспа нұсқаулығына тегін тапсырыс бере аласыз.

Miele үшін қажетті барлық байланыс ақпаратын осы құжаттың соңында табуға болады. Тапсырыс беру кезінде зауыттық тақтайшадағы модель идентификаторын және сериялық нөмірін жазып алыңыз.

Тоңазытқыш құрылғысын орнату

⚠ Тоңазытқыш құрылғысының аударылып кетуінен жарақат алу және зақымдану қаупі бар. Тоңазытқыш құрылғысын жалғыз адам орнатса, жарақат алу және зақымдау қаупі артады. Тоңазытқыш құрылғысын орнату үшін екі адам қажет.

⚠ Соққыдан болатын құрылғы есігінің зақымдану және жарақат алу қаупі.

Құрылғының есігі бөлменің қабырғасына соғылып, есікке зақым келуі мүмкін. Есік шыныдан жасалған болса, зақымдалған шыны жарақат тудыруы мүмкін. Тоңазытқыш құрылғысын орнатпас бұрын берілген есіктің ашылу бұрышының шектегішін орнатыңыз. Құрылғының есігін жаппалық қатырма тығын көмегімен, мысалы, бөлменің қабырғасына бекіту арқылы қорғаңыз.

⚠ Еденге зақым келтіру қаупі бар.

Тоңазытқыш құрылғысын жылжыту еденге зақым келтіруі мүмкін. Тоңазытқыш құрылғысын сызаттарға сезімтал едендер бойымен ақырын жылжытыңыз.

Орнатуды жеңілдету үшін артқы жағында үстіңгі жағында тасымалдау тұтқалары және тоңазытқыш құрылғысының астындағы тасымалдау дөңгелектері бар (модельге байланысты).

Тоңазытқыш құрылғысы орнатылған кезде бос болуы керек.

- Тоңазытқыш құрылғысын "Электрлік қосылым" бөлімінде сипатталғандай желілік қуат көзіне қосыңыз.
- Тоңазытқыш құрылғысын орнатылатын орынға мұқият жылжытыңыз.
- Тоңазытқыш құрылғысын қажетті қашықтықты ескере отырып, артқы жағын қабырғаға қаратып орналастырыңыз.

Тоңазытқыш құрылғысын туралау

⚠ Құрылғы есігінің құлап кетуі немесе тоңазытқыш құрылғысының аударылып кетуінен болатын жарақат алу және зақымдану қаупі бар.

Төменгі жақтағы есіктің топсасы тақтасындағы қосымша реттелмелі аяқ еденге тиіп тұрмаса, құрылғы есігі құлап кетуі немесе тоңазытқыш құрылғысы аударылып кетуі мүмкін.

Реттелмелі аяқты еденге тиіп тұрғанша бұрау үшін берілген сомын кілтін құрылғымен пайдаланыңыз.

Содан кейін реттелмелі аяқты қайтадан айналым ширегіне бұраңыз.

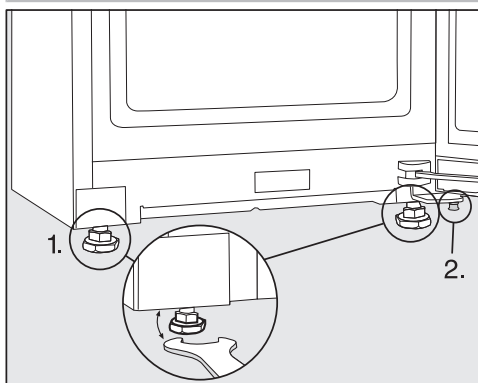

- Тоңазытқыш құрылғысын түзету және құрылғы есігін қолдау үшін спирттік деңгейді және берілген сомын кілтін пайдаланыңыз.
1. Реттеуге болатын аяқтың алдыңғы жағын реттеңіз.

2. Қосымша реттелмелі аяқты еденге тиіп тұрғанша бұраңыз. Содан кейін реттелмелі аяқты қайтадан айналым ширегіне бұраңыз.

Тоңазытқыш құрылғысын ас үй жиһаздарымен біріктіру

Тоңазытқыш құрылғысын ас үй жиһаздарымен қоршауға болады.

Электр энергиясының шығыны құрылғының артқы жағы мен қабырға арасындағы қашықтық 25 мм болатындай етіп есептелді. Егер қабырғаға дейінгі қашықтық 25 мм-ден аз болса, тоңазытқыш құрылғысының функционалдығы сақталады, бірақ электр энергиясының шығыны аздап артады. Конденсация сондай-ақ жоғары сыртқы температурада да түзілуі мүмкін.

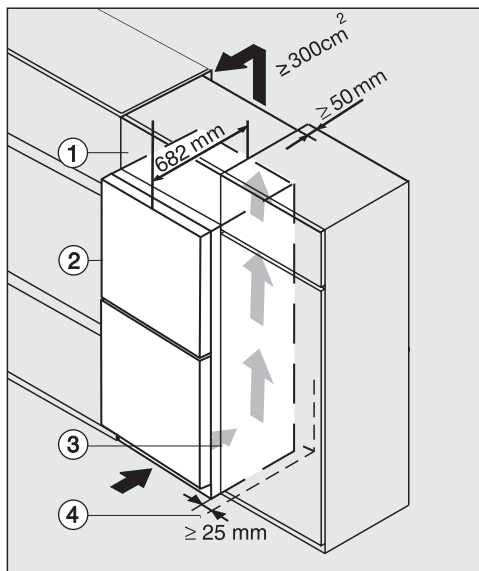

Шыны алдыңғы панелі бар тоңазытқыш құрылғысы
K(S)/FN(S)/KFN 4xxx X **obsw/matt, bb, brws, bs, grgr**

- ① Үстіңгі қорап
- ② Тоңазытқыш құрылғысы, есік тереңдігі = 82 мм
- ③ Ас үй жиһазы
- ④ Қабырға

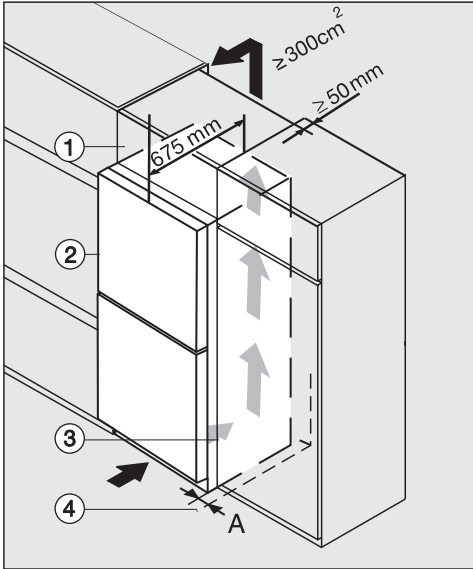

K(S)/FN(S)/KFN 4xxx X **edst/cs, ws, bst, el**

- ① Үстіңгі қорап
- ② Тоңазытқыш құрылғысы, есік тереңдігі = 75 мм
- ③ Ас үй жиһазы
- ④ Қабырға

A = 25 мм (ойықты тұтқасы бар)/60 мм (тұтқасы бар)

! Өрт шығу қаупі және желдетудің жеткіліксіздігінен зақымдану қаупі бар. Тоңазытқыш құрылғысы жеткілікті түрде желдетілмесе, компрессор жиірек және ұзақ уақыт бойы жұмыс істейтін болады. Бұл электр энергиясын тұтынудың артуына және компрессордың жұмыс температурасының жоғарылауына әкеледі, бұл тоңазытқыш құрылғысының зақымдалуына әкелуі мүмкін.

Тоңазытқыш құрылғысының айналасында желдетудің жеткілікті екеніне көз жеткізіңіз: Талап етілетін вентиляция жолының қимасын сақтау өте маңызды болып табылады.

Вентиляция жолының қимасы ешбір жолмен жабылмауы немесе бұғатталмауы керек.

Шаң мен кірді кетіру үшін желдету аймақтарын үнемі тазалап отырыңыз.

Желдету қималары неғұрлым үлкен болса, компрессор соғұрлым аз энергия жұмсайды.

Орнату

- Тоңазытқыш құрылғысын ас үй жиһазының жанына орнатыңыз.
- Құрылғының алдыңғы жағы асүй жиһазының алдыңғы бөлігінің тереңдігіне дейін шығып тұруы керек. Бұл құрылғы есігін кедергісіз ашуға және жабуға мүмкіндік береді.
- Қабырғаның ④ жанына орнатқан кезде , қабырға ④ мен тоңазытқыш құрылғысының ② арасындағы есіктің топсасы жағындағы қашықтық (A) сақталуы керек.
- Қалған ас үй жиһазының биіктігіне сай болуы үшін тоңазытқыш құрылғысын қолайлы үстіңгі қораппен жабдықтауға болады ①.

Тереңдігі 50 мм болатын ауа шығатын саңылау үстіңгі қораптың бүкіл енін қамтуы керек.

Жылы ауа кедергісіз шығуы үшін төбенің астындағы желдету саңылауының қимасы кемінде 300 см² болу керек.

Құрылғы өлшемдері

Орнату өлшемдері/Төменгі жақ көрінісі

KFN 4898 ... bs

Барлық өлшемдері мм-мен берілген.

Көрсетілген желдету саңылауларының көлденең қималары сақталса, тоңазытқыш құрылғысы дұрыс жұмыс істейді.

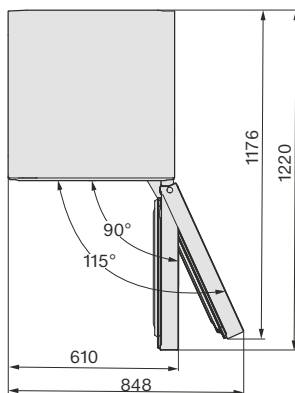
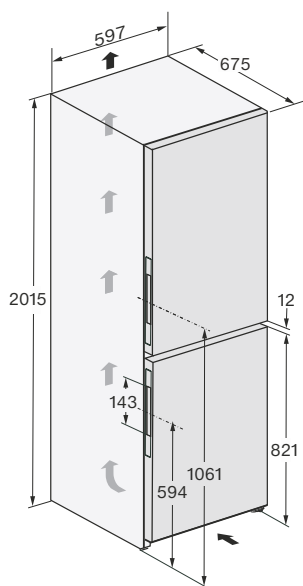

Орнату

Орнату өлшемдері/Төменгі жақ көрінісі

KFN 4898 ... brws, KFN 4898 ... grgr

Барлық өлшемі мм-мен берілген.

Көрсетілген желдету саңылауларының көлденең қималары сақталса, тоңазытқыш құрылғысы дұрыс жұмыс істейді.

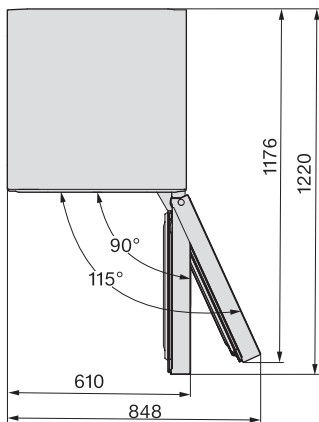
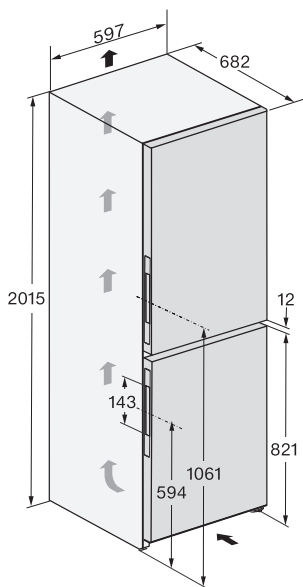

Қосылымдар

KFN 4898 ... bs, KFN 4898 ... brws, KFN 4898 ... grgr

Барлық өлшемі мм-мен берілген.

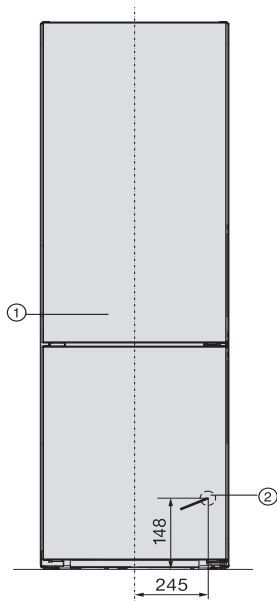

- ① Алдыңғы жағы көрінісі
- ② Электр желісінің қосылым кабелі, ұзындығы = 2000 мм
Ұзындау электр желісінің қосылым кабеліне Miele тұтынушыларға қызмет көрсету орталығынан тапсырыс бере аласыз.

Электрлік қосылым

Тоңазытқыш құрылғысын тек бірге берілген желілік қосылым кабелі арқылы жерге қосылған розеткаға қосу керек.

Тоңазытқыш құрылғысын орнатқаннан кейін розеткаға оңай қолжетімді болуы керек. Егер розетка қолжетімді болмаса, орнату жағындағы әрбір полюсте сәйкес ажырату құралдары барына көз жеткізіңіз.

⚠ Қызып кетуден өрт шығу қаупі бар.

Тоңазытқыш құрылғысын көп розеткалы адаптерге немесе ұзартқыш сымға қосу сымды шамадан тыс жүктеуі мүмкін.

Қауіпсіздік мақсатында ұзартқыш сымды немесе көп розеткалы адаптерді пайдаланбаңыз.

Электрлік орнату VDE 0100 талаптарына сәйкес келуі керек.

Қауіпсіздік мақсатында тоңазытқыш құрылғысын қосу үшін тағайындалған электр қондырғысында A  типті қалдық ток құрылғысын (RCD) пайдалануды ұсынамыз.

Желілік кабель зақымдалған болса, оны тек бір типтегі қосылым кабелімен ауыстыруға болады (Miele тұтынушыларға қызмет көрсету орталығынан алуға болады). Қауіпсіздік мақсатында осындай ауыстыру жұмысын тек білікті маман немесе Miele компаниясының тұтынушыларға қызмет көрсету бөлімі орындай алады.

Бұл пайдалану нұсқаулары және зауыттық тақтайша номиналды қуат тұтынысын және тиісті сақтандырғыш номиналын көрсетеді. Бұл ақпаратты жердегі электрлік қосылымның деректерімен салыстырыңыз. Күдіктенген жағдайда білікті электр маманымен ақылдасыңыз.

Дербес электр қуат көзі жүйесінде немесе негізгі электр желісімен синхрондалмаған электр қуат көзі жүйесінде (мысалы, оқшауланған желілер, резервтік жүйелер) уақытша немесе тұрақты түрде пайдалануға болады. Электр қуат көзі жүйесінің EN 50160 немесе соған баламалы стандарттың сипаттамаларына сәйкестігі құрылғыны пайдалану үшін міндетті шарт болып табылады. Тұрмыстық электр қондырғысында және осы Miele өнімінде берілген қорғау шараларының қолданылуы мен пайдаланылуы оқшауланған жұмыс режимінде де немесе негізгі электр желісімен синхрондалмаған жұмыс кезінде де сақталуы тиіс немесе бұл шаралар қондырғыдағы баламалы шаралармен ауыстырылуы тиіс. Мысалы, VDE-AR-E 2510-2 стандартының ағымдағы нұсқасында сипатталған сияқты.

Тоңазытқыш құрылғысын жалғау

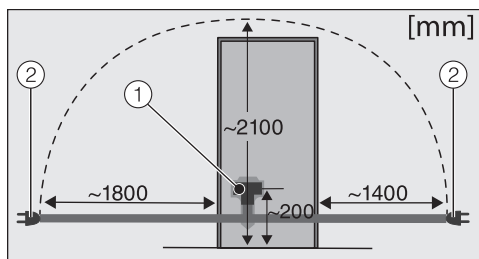

Тоңазытқыш құрылғысының артқы жағы

- ① Құрылғының тығын коннекторы
- ② Электр тығыны

■ Аша коннекторын розеткаға қосыңыз.

Тығын коннекторының орнына дұрыс түскеніне көз жеткізіңіз.

■ Тоңазытқыш құрылғысының тығынын розеткаға салыңыз.

Тоңазытқыш құрылғысы электр қуат көзіне жалғанған болуы керек.

Құрылғыға шолу

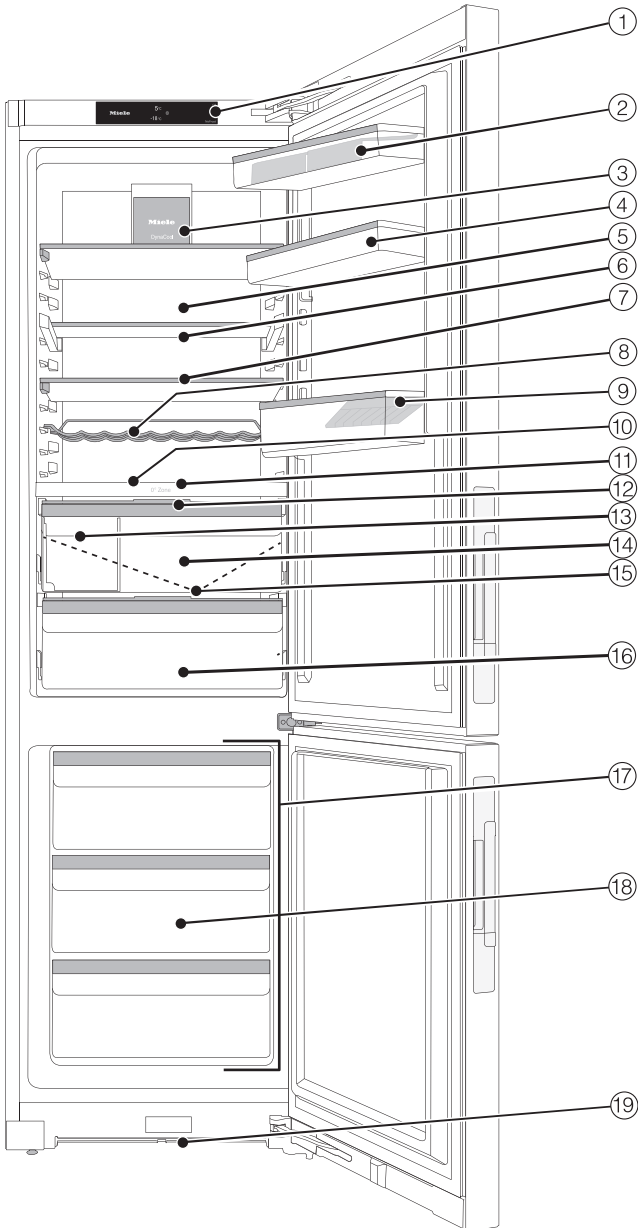

Құрылғы нұсқаулығы

- ① Дисплей
- ② Құрылғы есігіндегі жұмыртқа науасы бар сөре
- ③ Жарықтандыруы бар желдеткіш
- ④ Дәл теңшеу мүмкіндігі бар есіктің ішкі жағындағы сөре:
Есік сөресінің биіктігін биік бөтелкелерге орын жасау үшін жүктелген кезде жеке реттеуге болады.
- ⑤ Конденсацияның алдын алу үшін құрғақ артқы қабырға
- ⑥ Бөлінген сөре (FlexiBoard):
Алдыңғы жағында биік контейнерлерге орын босату үшін шыны пластинаның құрылғының алдыңғы жағын артқа сырғытыңыз.
- ⑦ Жарықтандыруы бар реттелетін сөре (FlexiLight 2.0)
- ⑧ Икемді бөтелке қойғышы
- ⑨ Есіктің ішкі жағындағы сөресі бар бөтелке сөресі:
бөтелке ұстағышын сусын қораптарына орын жасау үшін оңға немесе солға жылжытуға болады.
- ⑩ Пісіруге арналған табаға арналған кеңістік (XL ішкі өлшемі)
- ⑪ Табақшаны бөтелке ұстағыш,
су контейнері және ылғалдандырғышпен бөлу:
Жемістер мен көкөністер есік ашылған сайын және шамамен әрбір 90 минут сайын ылғалдандырылады.
- ⑫ Ылғалдылықты бақылау бөліміндегі ылғалдылық деңгейін орнатуға арналған қақпақ
- ⑬ Ұйымдастыру қорабы:
Езіліп кетуі мүмкін тағамдарды, мысалы, жидектерді, осында сақтаңыз.
- ⑭ Жемістер мен көкөністерге арналған ылғалдылық бақыланатын бөлім (PerfectFresh Active аймағы)
- ⑮ Конденсат арнасы және конденсатты төгу тесігі:
Шөгінді конденсат автоматты түрде ағып, буланып кетеді.
- ⑯ Тамақты тез дайындауға арналған төмен температуралы құрғақ бөлім (PerfectFresh Active аймағы)
- ⑰ Сонымен қатар мұздату аймағын қосымша тоңазыту аймағы ретінде пайдалануға болады –
айнымалы температурасы бар аймақ (Freeze&Cool)
- ⑱ Тартпа
- ⑲ Желдету саңылауы

Дисплей

Қалам сияқты өткір немесе ұшы бар заттар дисплейді сызады.

Дисплейді тек саусақ ұштарымен түртіңіз.

Саусақтарыңыз салқын болса, дисплейге саусақ жанасуына әрекет етпеуі мүмкін.



- ① Мұздатқыш аймағының температура дисплейі
- ② Мұздату бөлімінің температура дисплейі
- ③ Параметрлер режимі 
параметрлер режиміндегі түрлі параметрлерді реттеуге арналған сенсорлық басқару құралы
- ④ Қосылым күйін көрсету
(тек желі орнатылған болса ғана көрінеді)
- ⑤ Демо режимінің дисплейі
(Демо режимі функциясы қосылғанда ғана көрінеді)











Құрылғыны пайдалану











- Бастау дисплейіндегі қажетті аймақты/таңбаны түртіңіз.
- Ортада қалаған мән/таңба пайда болғанша саусағыңызды дисплейде солға немесе оңға сырғытыңыз.
- Растау үшін дисплейде қажетті опцияның үстін түртіңіз.
Таңдалған мән/таңба қызғылт сары түспен жанады (кейбір ерекшеліктермен).
- Settings (Параметрлер) деңгейін қалдыру үшін  немесе *OK* түймесін түртіңіз.

Құрылғы нұсқаулығы



Settings (Параметрлер) режимі

Параметрлер режимінде құрылғының келесі функцияларын таңдауға және олардың параметрлерін белгілі бір дәрежеде өзгертуге болады:

Таңба	Функция	Зауыттық әдепкі мәні
	Party mode (Сауық кеш режимі) функциясын қосу немесе өшіру („Қосымша параметрлерді таңдау“ бөлімінен қараңыз)	Off (Өшірулі)
	Holiday mode (Демалыс режимі) функциясын қосу немесе өшіру („Қосымша параметрлерді таңдау“ бөлімінен қараңыз)	Off (Өшірулі)
	Құлыптау функциясын қосу немесе өшіру („Қосымша параметрлерді таңдау“ бөлімінен қараңыз)	 (өшірулі)
	Тоңазытқыш құрылғысын қосу немесе өшіру („Қосу және өшіру“ бөлімінен қараңыз)	
	Sabbath mode (Шаббат режимі) функциясын қосу немесе өшіру („Қосымша параметрлерді таңдау“ бөлімінен қараңыз)	Off (Өшірулі)
	Sabbath mode (Шаббат режимі) нұсқасын шақырту	—
	Есік дабылы іске қосылғанға дейінгі уақытты өзгерту („Қосымша параметрлерді таңдау“ бөлімінен қараңыз)	1:00
	Қалаған айнымалы температура аймағын орнату (Мұздату және салқындату) („Қосымша параметрлерді таңдау“ бөлімінен қараңыз)	
	Мұздатқыш аймағы қосулы. Қосымша мұздату аймағын таңдауға болады.	On (Қосулы)
	Қосымша мұздату аймағы қосулы. Мұздатқыш аймағын таңдауға болады.	Off (Өшірулі)

	PerfectFresh Active аймағында температура деңгейін баптаңыз („Дұрыс температура“ бөлімінен қараңыз)	5
	Ылғалдатқышты қосу немесе өшіру немесе оның қарқындылығын реттеу („PerfectFresh Active аймағында тағамды сақтау“ бөлімінен қараңыз)	Off (Өшірулі)
	Miele@home функциясын бірінші рет орнатыңыз, WiFi қосыңыз және өшіріңіз немесе желі конфигурациясын қалпына келтіріңіз („Қосымша параметрлерді таңдау“ бөлімінен қараңыз)	Қолданба
	Пернетақта үнін қосу немесе өшіру	On (Қосулы)
	Дабылдар және дыбыстық сигналдар үнін өзгерту немесе оларды толық өшіру („Қосымша параметрлерді таңдау“ бөлімінен қараңыз)	On /level 5 (Қосу/5 деңгей)
	Дисплей жарықтығын өзгерту („Қосымша параметрлерді таңдау“ бөлімінен қараңыз)	4 деңгей
	Температура блогын өзгерту (°Цельсий немесе °Фаренгейт бойынша)	°C
	Demo mode (Демо режимі) функциясын өшіру (тек қосулы күйде көрінеді) („Қосымша параметрлерді таңдау“ бөлімінен қараңыз)	Off (Өшірулі)
	Әдепкі параметрлерді қайта орнату („Қосымша параметрлерді таңдау“ бөлімінен қараңыз)	—
	Тоңазытқыш құрылғыңыз туралы ақпаратты (модель идентификаторы және сериялық нөмірі) шақырту („Қосымша параметрлерді таңдау“ бөлімінен қараңыз)	—

Құрылғы нұсқаулығы

- | | | |
|--|--|------------------|
|  | Көмір сүзгісін өзгерту бойынша ескерту параметрін қосу („Қосымша керек-жарақтар“ бөлімінен қараңыз) („Қосымша параметрлерді таңдау“ бөлімінен қараңыз) | Off
(Өшірулі) |
|  | Cleaning (Тазалау) режимін қосу немесе өшіру („Тазалау және күтім“ бөлімінен қараңыз) | Off
(Өшірулі) |

Ішкі сөрелерін реттеу

Есік сөресін/бөтелке сөресін жылжыту

Тек құрылғы есігіндегі есік/бөтелкеге арналған сөрелерді олар бос болғанда жылжытыңыз.

- Бөтелкенің есігін/тіректерін жоғары көтеріңіз, содан кейін оларды алға тарту арқылы алыңыз.
- Бөтелкенің есігін/сөрелерін қалаған биіктікке қайта орнатыңыз.

Дәл реттелетін есік сөресін қайта орналастыру

Тек құрылғы есігіндегі есік/бөтелкеге арналған сөрелерді олар бос болғанда жылжытыңыз.

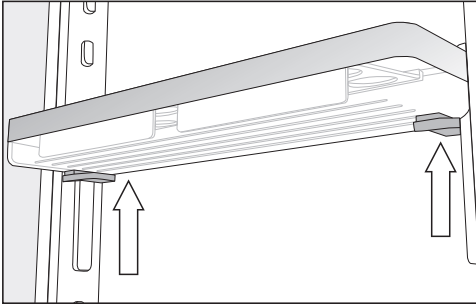

- Астындағы сұр түймелердің әрқайсысын түрте алатындай етіп есік сөресінің бүйірлерінен екі қолыңызбен ұстаңыз.
- Бір уақытта сұр түймелерді басып, есік сөресін жоғары сырғытып, бағыттауыш сырғытпалардан шешіп алыңыз.

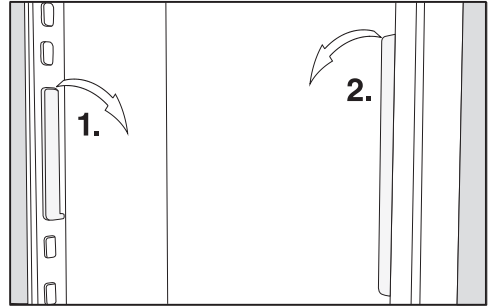

- Бағыттауыш сырғытпаларды бұрандалы басқыштан алыңыз және оны қажетті орынға жылжытыңыз.
- Екінші бағыттауыш сырғытпаны біріншіге параллель жылжытыңыз.
- Сөрені бағыттауыш сырғытпаларға түсіріңіз.

Реттелетін сөрені/жарықтандыруы бар реттелетін сөрені жылжыту

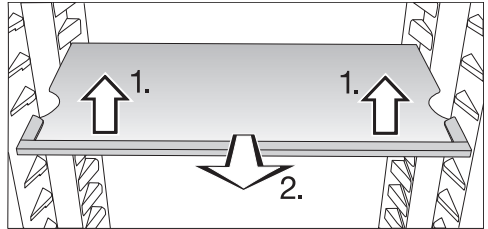

- Сөрені құрылғының алдыңғы жағынан сәл көтеріп, сәл алға қарай тартыңыз.
- Оны бүйіріндегі ойықтар сөре тіректеріне сәйкес келгенше көтеріңіз. Содан кейін сөрені қажетті деңгейге көтеруге немесе түсіруге болады.
- Сөрені ішке қарай итеріңіз.

Жарықтандыруы бар сөре орнына түскеніне көз жеткізіңіз.

Тежеуіштер сөрелердің кездейсоқ ығысып кетуіне жол бермейді.

Құрылғы нұсқаулығы

Бөлінген сөрелі артқа жылжытамыз

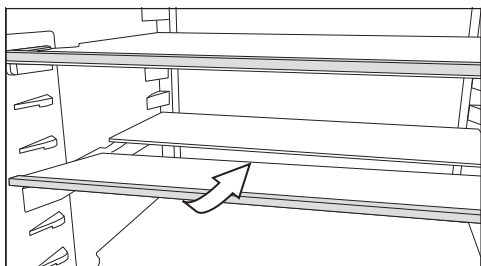

- Шыны пластина құрылғының алдыңғы жағы бөлігін алдыңғы жағынан сәл жоғары көтеріп, оны артқы бөліктің астына абайлап сырғытыңыз.

Ажырамалы сөрелі жылжыту

- Шыны пластинаның екі бөлігін де құрылғыдан шығарыңыз.

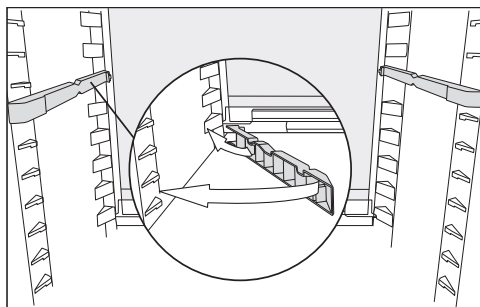

- Екі адаптерді қажетті биіктікте сол және оң жақтағы тірек қабырғаларына бекітіңіз.

Шеті көтерілген шыны плитасының бөлімі артқы жағына бекітілуі керек.

Бөтелке қойғышын жылжыту

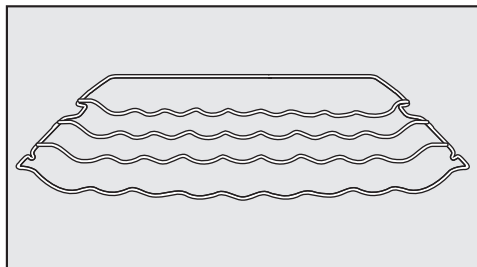

Бөтелке қойғышын тоңазытқыш құрылғысындағы әртүрлі орындарға қоюға болады.

- Бөтелке қойғышын алдыңғы жағынан сәл көтеріп, бүйіріндегі ойық сөре тірегіне сәйкес келгенше сәл алға қарай тартыңыз. Содан кейін оны қажетті деңгейге көтеруге немесе төмендетуге болады.

Бөтелкелер құрылғының артқы жағына тиіп кетпес үшін артқы тақтайша жоғары қаратылуы керек.

Тежеуіштер бөтелке қойғыштың кездейсоқ ығысып кетуіне жол бермейді.

Белгіш табақтағы бөтелке сөресін пайдалану

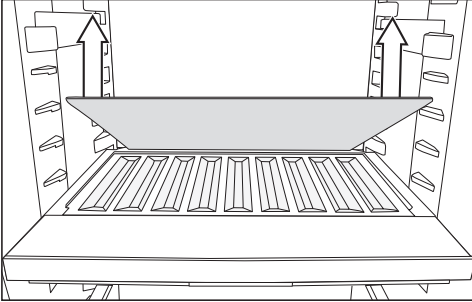

- Белгіш табақтың артқы жағындағы шыны сөрені алып, оны қауіпсіз орынға қойыңыз.
- Бөтелкелерді түптері құрылғының артқы жағында болатындай етіп мүмкіндігінше артқа орналастырыңыз.

Кеңес: Бөтелкелер сөренің шетіне ілініп тұрса, есіктегі төменгі бөтелке сөресін жоғары жылжыту арқылы реттеңіз.

Ұйымдастыру қорабын қайта орнына қою және алып тастау

- Ұйымдастыру қорабын алу қажет болса, алдымен оны артқы жағынан көтеріңіз.
- Ұйымдастыру қорабын тартпаға қайта орнату үшін алдымен алдыңғы бөлікті салыңыз.

Пісіру науасына арналған кеңістік

Пісіру науасын тартпалардың үстіне қоюға болады. Науаның ені 466 мм, тереңдігі 386 мм және биіктігі 50 мм аспауы мүмкін.

- Құрылғының есігін соңына дейін ашыңыз.

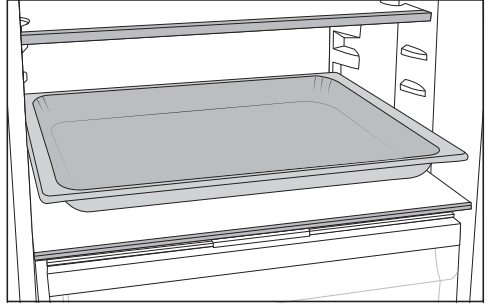

- Пісіру науасын қайтадан белгіш табақта салыңыз.

Кеңес: Табаны бөлме температурасына дейін суытыңыз, содан кейін оны мұздатқыш камераға салыңыз.

Active AirClean сүзгісін жылжыту

Active AirClean сүзгілеріне арналған ұстағыш сөренің артқы жағындағы қорғаныс жолағында орналасқан.

- Active AirClean сүзгісін жылжыту үшін оны жоғары тартып, қорғаныс жолағынан алыңыз.
- Содан кейін қорғаныс жолағын сөреден шығарып алыңыз.
- Оны пайдаланғыңыз келетін сөреге қайта қойыңыз.

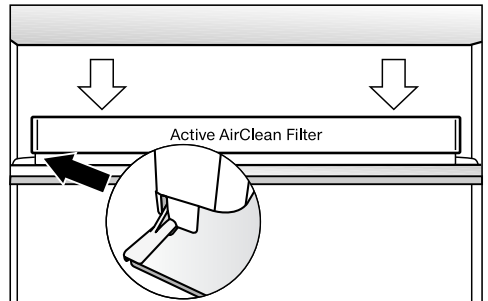

- Active AirClean сүзгісін қорғаныс жолағына қайта бекітіңіз.

Құрылғы нұсқаулығы

Мұздатқыш аймағы үшін икемді дизайн жасау (VarioRoom)

Күркетауық немесе жабайы аң-құс еті сияқты үлкен заттарды мұздатқыңыз келсе, үстіңгі мұздатқыш бөлімдерін және мұздатқыш бөлімдері арасындағы шыны тақташаны алуға болады. Бұл биік заттарды және жоғары мұздатылған өнімдерді сақтау үшін көбірек көлем мен кеңістікті қамтамасыз етеді.

Керек-жарақтар

Жұмыртқа науасы

Ұйымдастыру қорабы

Мұз текшесінің науасы

Есіктің ашылуын шектегіші

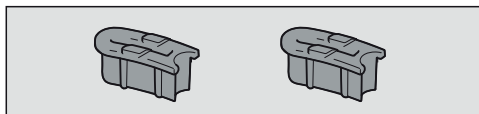

Есіктің топсалары есігі 115°қа дейін ашылатындай етіп орнатылған. Мысалы, егер құрылғы есігі ашылған кезде іргелес қабырғаға соғылса, ашылу бұрышы шамамен 90° дейін шектелуі мүмкін.

Құрылғымен бірге берілген орнату нұсқауларында сипатталғандай орнатуды орындаңыз.

Қосымша керек-жарақтар

Құрылғыңыз үшін пайдалы Miele керек-жарақтары мен күтім көрсету өнімдерінің жиынтығы бар.

Тұрмыстық техникаға күтім жасау құралдары және керек-жарақтар сияқты тоңазытқыш құрылғыңызға арналған өнімдерді Miele онлайн дүкенінен, Miele клиенттерге қызмет көрсету орталығынан немесе Miele мамандандырылған дилерінен сатып алуға болады.

Miele онлайн дүкеніне келесі QR коды арқылы кіре аласыз:



Алғаш рет пайдалану алдында

- Барлық жапсырма материалы мен қорғағыш жұқалтырын алып тастаңыз.
- Құрылғының ішкі жағы мен керек-жарақтарды тазалаңыз.

Тоңазытқыш құрылғысын қосу

- Тоңазытқыш құрылғысын „Электр қосылымы“ бөлімінде сипатталғандай электр желісіне қосыңыз.

Miele содан кейін құрылғының дисплейінде, онымен ілесе отырып  пайда болады.

Ылғалдандырғышқа арналған су ыдысын толтыру және енгізу

- Ылғалдатқыштың су ыдысын таза ауыз сумен толтырыңыз („PerfectFresh Active аймағында тағамды сақтау – ылғалдылығы басқарылатын бөлік“ бөлімінен қараңыз).
- Мұздатқыш бөлімі мен PerfectFresh Active аймағы арасындағы бөлу тақтасына су ыдысын салыңыз („PerfectFresh Active аймағында тағамды сақтау – ылғалдылығы басқарылатын бөлік“ бөлімінен қараңыз).

Тоңазытқыш құрылғысын қосу

- Құрылғы есігін ашыңыз.
- Дисплейдегі  белгісін түртіңіз.

Тоңазытқыш құрылғысы салқындап бастайды және ішкі жарықтандыру қосылатын болады.

Мұздатқыштың белгіленген температурасына жеткенде  белгі жоғалады, мұздатқыш аймағының

температуралық дисплейі үнемі жанып тұрады және дабыл үні тоқтайды.

- Егер дабыл сізді мазаласа,  белгісін түртіңіз.

Дабыл тоқтайды.



Тоңазытқыш құрылғысы алдын ала орнатылған температураға біртіндеп жетеді.

Тоңазытқыш ішіндегі температура жеткілікті төмен болуын қамтамасыз ету үшін тағамды салмас бұрын құрылғыны бірнеше сағат бойы жұмыс істеуге рұқсат етіңіз. Тағамды мұздатқыш құрылғысына белгіленген температураға жеткенше қоймаңыз.

Тағамды мұздату аймағына белгіленген температураға (мин. -18 °C) жеткенше қоймаңыз.

Тоңазытқыш құрылғысын өшіру

Тоңазытқыш құрылғыны толығымен Параметрлер режимінде өшіруге болады .

-  белгісін басыңыз.
- Ортасында  белгі көрінбейінше, саусағыңызды солға немесе оңға жүргізіңіз.
-  белгісін басыңыз.



Салқындату жүйесі және ішкі жарықтандыру өшірілген.

Дисплейде  белгісі пайда болады.

Назар аударыңыз: тоңазытқыш құрылғысы өшірілген кезде қуат көзінен ажыратылмайды.

Қосу және өшіру

Тоңазытқыш аймағын немесе мұздатқыш аймағын бөлек өшіру



- Өшіргіңіз келетін температура аймағының температура дисплейін түртіңіз.
- Оңға қарай  таңбасы ортасында көрсетілгенше сырғытыңыз.
-  басыңыз.

Таңдалған температура аймағы үшін температура дисплейі өшеді.
 дисплейде пайда болады.

Содан кейін температура аймағы өшіріледі.

Басқа температура дисплейі жанып тұрады.

Тоңазытқыш аймағын немесе мұздатқыш аймағын бөлек қайта қосу

- Тиісті температура дисплейінде  түймесін түртіңіз.
-  басыңыз.

Таңдалған температура аймағы қайта қосылады.

Ұзақ уақыт өшірулі кезінде орындалатын әрекеттерді ескеру

Тоңазытқыш құрылғысы ұзақ уақытқа өшірілсе, бірақ тазаланбай, есік жабық күйінде қалса, құрылғының ішінде көгерудің пайда болу қаупі бар.

Тоңазытқыш құрылғысын тазалау маңызды.

Тоңазытқыш құрылғысы ұзақ уақыт бойы пайдаланылмайтын болса, мына әрекеттерді орындаңыз:

- Тоңазытқыш құрылғысын өшіріңіз.
- Құралды розеткадан суырып, электр тығынын розеткадан ажыратыңыз немесе сақтандырғыштан ажыратыңыз.
- Ылғалдандырғышқа арналған су контейнерін құрылғыдан шығарыңыз, оны босатыңыз, содан кейін тазалап, құрғатыңыз.
- Тоңазытқыш құрылғысын тазалап, құрылғыны желдету және оның ішінде иістердің жиналуын болдырмау мақсатында есікті ашық қалдырыңыз.

Мұздатқышты ұзақ уақыт өшірсеңіз де соңғы екі нұсқаулықты орындау ұсынылады.

Желіге қойылатын талаптар

Келесі желі талаптарын ескеріңіз:

1. Орнату жағында үй желісі бар. WiFi құпия сөзін дайындаңыз.
2. Miele қолданбасы мобильді құрылғыңызда қолжетімді.
3. Сізде Miele қолданбасында пайдаланушы тіркелгісі бар.

Miele қолданбасы

Miele қолданбасын Apple App Store® немесе Google Play Store™ сервистерінен тегін жүктеп алуға болады.



Желілік қосылымды алғаш рет орнату

- белгісін басыңыз.
- Ортасында @ белгі көрінбейінше, саусағыңызды солға немесе оңға жүргізіңіз.
- @ белгісін басыңыз.
- Қалаған қосылым әдісін (қолданба немесе WPS) басыңыз.

Жүйеге сәтті кіргеннен кейін дисплейде белгісі пайда болады.

Егер байланыс орнатылмаса, белгісі пайда болады.

- Олай болса, процесті қайта бастаңыз.
- Параметрлер деңгейін қалдыру үшін белгісін түртіңіз.

Сканерлеу және қосылу

- QR кодын сканерлеңіз.

Miele қолданбасын орнатып қойсаңыз және пайдаланушы аккаунтыңыз болса, сізге бірден желіні реттеу қадамдары ашылады.

Miele қолданбасын әлі орнатпаған болсаңыз, Apple App Store® немесе Google Play Store™ ашылады.

- Miele қолданбасын орнатыңыз да, пайдаланушы аккаунтын реттеңіз.
- QR кодын қайта сканерлеңіз.

Miele қолданбасы параметрлерді қалай реттеу керек екенін айтып отырады.

(модельге байланысты)



Дұрыс температура

Тамақтың жарамдылық мерзімін қамтамасыз ету үшін дұрыс температураны орнату өте маңызды. Температураны төмендету микроорганизмдердің өсу жылдамдығын төмендетеді. Тағам тез бұзылмайды.

Тоңазытқыш құрылғысындағы температура жоғарылайтын болады:

- Құрылғының есігі неғұрлым жиі ашылғанда және соғұрлым ұзақ уақыт ашық қалғанда
- Тағам соның ішінде неғұрлым ұзақ сақталғанда
- Оның ішіне қойылатын тағам неғұрлым жылы болғанда
- Тоңазытқыш құрылғысының айналасындағы қоршаған орта температурасы неғұрлым жоғары болса. Тоңазытқыш құрылғысы қоршаған ортаның белгілі бір температурасында (климаттық ауқымда) пайдалануға арналған. Оған арналмаған қоршаған орта температурасында пайдаланбаңыз.

... тоңазытқыш бөлімінде және PerfectFresh Active аймағында

Тоңазытқыш бөлімінде **4 °C** температураны ұсынамыз.

PerfectFresh Active аймағындағы температура автоматты түрде бақыланады және **0-ден 3 °C-қа** дейін сақталады.

... мұздату аймағында

Балғын тағамды мұздату үшін температурасының **-18 °C** болуы талап етіледі. Бұл тағамның жарамдылық мерзімін ұзартып, оның сапасын сақтап тұрады.

Температура -10 °C-тан жоғары

көтерілген бойда өнімде бактериялар қайтадан белсенді бола бастайды, сондықтан оны ұзақ уақыт сақтауға болмайды. Осы себепті жартылай жібітілген немесе толық жібітілген тағамды қайта мұздатуға болмайды. Тағамды пісіргеннен кейін қайта мұздатуға болады, себебі пісіру кезіндегі температура бактериялардың көпшілігін өлтіреді.

Мұздатқышты -18 °C тұрақты температурада ұстау және тиісті гигиеналық шараларды сақтау арқылы тағамның сақтау мерзімін барынша ұзартуға және тағамның бұзылуын болдырмауға болады.

Температура дисплейі

Қалыпты жұмыс кезінде температура дисплейі **мұздатқыш камерасының ағымдағы орташа температурасын** және **мұздатқыш камерасының максималды температурасын** көрсетеді.

Қоршаған ортаның температурасына және температура параметріне байланысты құрылғының қажетті температураға жетуі үшін бірнеше сағат қажет болуы мүмкін, содан кейін бұл температура дисплейде тұрақты температура ретінде көрсетіледі.

Тоңазытқыш/мұздатқыш бөлімдеріндегі температураны орнату

- Өзгерткіңіз келген бөлім орын үшін температура дисплейін басып тұрыңыз.
- Ортасында қажетті температура көрінбейінше, саусағыңызды солға немесе оңға жүргізіңіз.
- Растау қажет температураны түртіңіз.

Содан кейін температура дисплейі мұздатқыш құрылғысының ағымдағы тоңазытқыш және тоңазытқыш температурасына қарай өзгереді.



Ықтимал температура параметрлері

- Мұздату аймағы: 3-тен 9 °C-қа дейін
- Мұздатқыш аймағы: -15 °C-тан -26 °C-қа дейін
- Қосымша мұздату аймағы (Freeze&Cool аймағы): -2°-тан 14 °C-қа дейін

PerfectFresh Active аймағында температура деңгейін баптау

PerfectFresh Active аймағындағы температура автоматты түрде 0-ден 3 °C-қа дейін реттеледі.

Дегенмен оның жылырақ немесе салқынырақ болуын қаласаңыз, мысалы, балықты сақтау кезінде температураны қадамдармен аздап реттеуге болады.

-  түртіңіз.
- Ортасында  белгі көрінбейінше, саусағыңызды солға немесе оңға жүргізіңіз.
-  түртіңіз.

- Орталықта қалаған параметр пайда болғанша солға немесе оңға сырғытыңыз (1: ең төменгі температура; 9: ең жоғары температура).
- Растау қажет параметрді түртіңіз.

Температура деңгейінің зауыттық әдепкі параметрі 5.

Кейбір жағдайда 1 мәнінен 4 мәніне дейінгі параметр температураның 0 °C-қа төмендеуіне себеп болады. Бұл тағамның қатып қалуына себеп болуы мүмкін.

Температура параметрін тексеріңіз.

Температура және есік дабылы

 Шіріген тағамның денсаулыққа зияны.

Мұздатқыштағы температура ұзақ уақыт бойы -18 °C жоғары болса, мұздатылған тағам ери бастауы мүмкін. Бұл тағамды сақтау жарамдылық мерзімін азайтады.

Мұздатылған тағамның ери бастағанын тексеріңіз. Олай болса, тағамның пайдалануға қауіпсіз екенін тексеріңіз, егер солай болса, оны мүмкіндігінше тезірек пайдаланыңыз немесе қайтадан мұздатпас бұрын пісіріңіз.

Температура дабылы

Тоңазытқыш аймағындағы температура байқалмай көтеріліп кетпеуі үшін тоңазытқыш құрылғысы температура дабылымен жабдықталған.

Егер мұздату бөліміндегі температура тым жылып кетсе, мұздату бөлімінің температура дисплейінде  таңбасы

қызыл болып жанады.

Сонымен қатар дабылдың себебі жойылмайынша немесе дабыл өшірілгенше дабыл естіліп тұрады.

Тоңазытқыш құрылғысы орнатылған температура құрылғысының тым жоғары деп танытын температурасын анықтайды.

Дыбыстық және визуалды сигналдар келесі жағдайларда іске қосылуы мүмкін:

- Тоңазытқыш құрылғысын қосасыз және температура аймағындағы температура белгіленген температурадан айтарлықтай ерекшеленеді.
- Мұздатылған өнімдерін қайта орнықтырып немесе шығарып жатқанда мұздатқышқа жылы бөлме ауасы тым көп кіреді.
- Сіз бірден көп мөлшердегі тамақты мұздатып жатырсыз.
- Сіз жылы тамақты мұздатып жатырсыз.
- Электр қуаты үзілді.
- Тоңазытқыш құрылғысы ақаулы.

Температура дабылын өшірмес бұрын оның себебін анықтап, жою керек.

Егер дабыл сіздің мазаңызды алса, оны ерте өшіруге болады.

■   түртіңіз.

Дабыл туралы хабарлама расталды:



  өшіп, дабыл тоқтайды.

Дисплейде бастау экраны пайда болады: мұздатқыш бөлімінде жазылған ең жылы температура дисплейде шамамен 1 минут жыпылықтайды. Содан кейін

температура дисплейі мұздатқыш бөліміндегі ағымдағы температураға өзгереді.



Есік дабылы

Тоңазытқыш құрылғысы есік ашық қалған жағдайда қуат тұтынуды және тағамды қыздыруды болдырмау үшін есік дабылымен жабдықталған.

Құрылғының есігі ұзақ уақыт бойы ашық қалып кетсе,   тиісті температура дисплейінде жанады. Дабыл естіледі және ішкі жарықтандыру жыпылықтайтын болады.



Есік дабылы іске қосылғанға дейінгі уақытты өзгертуге болады („Қосымша параметрлерді таңдау“ бөлімінен қараңыз).

Есік дабылының дыбыстық сигналын өшіруге болады („Қосымша параметрлерді таңдау“ бөлімінен қараңыз).

Дабыл тоқтайды және   белгісі есік жабылған бойда дисплейде шығады.

Есік дабылын ерте өшіру

■   белгісін басыңыз.

Дабыл тоқтап,   таңбасы өшеді және ішкі жарықтандыру тұрақты түрде қайта жанады.

Құрылғы есігі жабылмаған болса, есік дабылы шамамен 1 минуттан кейін қайта естіледі.

Super cool және Super freeze функцияларын пайдалану

SuperCool ❄️

Қосылған кезде SuperCool ❄️ функциясы **тоңазытқыш бөліміндегі** температураны ең төменгі параметрге дейін (қоршаған орта температурасына байланысты) жылдам төмендету үшін пайдалануға болады. Тоңазытқыш құрылғысы толық қуатта жұмыс істейді және температураны төмендетеді. Бұл функцияны жаңа піскен тамақтың немесе сусынның көп мөлшерін тез салқындату үшін таңдаңыз.

SuperCool ❄️ функциясы қосылған кезде құрылғы әдеттегіден көбірек шу шығаруы мүмкін.

SuperCool ❄️ функциясы тамақты немесе сусындарды тоңазытқыш бөліміне қоймас бұрын бірден қосылуы керек.

SuperCool ❄️ функциясы шамамен 12 сағаттан кейін автоматты түрде өзі өшеді. Осыдан кейін тоңазытқыш құрылғысы қайтадан қалыпты қуатта жұмыс істейді.

Кеңес: Энергияны үнемдеу үшін тамақ және сусындар жеткілікті түрде суығаннан кейін SuperCool ❄️ функциясын өзіңіз өшіре аласыз.

SuperCool ❄️ функциясын қосу және өшіру

- Тоңазытқыш аймағы үшін температура дисплейін түрттіңіз.
- SuperCool функциясын қосу және қайта өшіру үшін ❄️ түрттіңіз.

SuperCool функциясы **қосылған** кезде,❄️ белгісі қызғылт сары болып жанады.

- Параметрлер деңгейін қалдыру үшін температура дисплейін түрттіңіз.

SuperFreeze ❄️

Қосылған кезде SuperFreeze функциясы ❄️ **мұздатқыш бөліміндегі** температураны ең төменгі параметрге дейін (қоршаған орта температурасына байланысты) жылдам төмендету үшін пайдалануға болады. Тоңазытқыш құрылғысы толық қуатта жұмыс істейді және температураны төмендетеді. Бұл функцияны жаңа піскен тағамды мұздату үшін таңдаңыз. Осының арқасында тағам тез мұздатады және қоректік заттарды, дәрумендерді, дәмі мен сыртқы түрін сақтайды.

SuperFreeze функциясы ❄️ қосылған кезде құрылғы әдеттегіден көбірек шу шығаруы мүмкін.

SuperFreeze функциясы шамамен **6 сағатқа** тағамды мұздатқыш бөліміне қою алдында қосылуы керек.
Тағамның максималды мөлшерін мұздатқан кезде, SuperFreeze функциясы ❄️ алдын ала **24 сағ** қосылуы керек.

SuperFreeze функциясы ❄️ шама 72 сағаттан кейін автоматты түрде өзі өшеді. Осыдан кейін тоңазытқыш құрылғысы қайтадан қалыпты қуатта жұмыс істейді. Мұздатқышқа қойылған жаңа піскен тағам саны оны өшіру алдында ұзақтық уақытын анықтайды.

Кеңес: Қуатты үнемдеу үшін тамақ пен сусындар жеткілікті түрде салқындағаннан кейін SuperFreeze функциясын өзіңіз өшіре аласыз.

SuperFreeze функциясын қосу қажет емес:

- Егер мұздатқышқа мұздатылған тағамды қойып жатсаңыз
- егер тек 2 кг-ға дейін тағамды немесе жаңа дайындалған тағамды күнделікті мұздататын болсаңыз

SuperFreeze ❄️ режимін қосу және өшіру

- Мұздату бөлімге арналған температура дисплейін түртіңіз.
- SuperFreeze функциясын қосу және қайта өшіру үшін ❄️ түймесін түртіңіз.

SuperFreeze функциясы **қосылған** кезде, ❄️ белгісі қызғылт сары болып жанады.

- Settings (Параметрлер) деңгейін қалдыру үшін температура дисплейін түртіңіз.

Тағамды тоңазытқыш аймағына сақтау

Әртүрлі сақтау аймақтары

Мұздатқыш бөліміндегі ауаның табиғи айналымына байланысты әртүрлі температуралық аймақтар бар.

Салқын, ауыр ауа мұздатқыш бөлімінің түбіне түседі. Құрылғыға тағамды салғанда әртүрлі аймақтарды пайдаланыңыз.

Бұл температураны автоматты түрде тарату (DynaCool) функциясы бар тоңазытқыш құрылғысы. Тоңазытқыш бөлімінің салқындату жүйесі қосылған кезде тоңазытқыш құрылғысы желдеткішті автоматты түрде қосады. Бұл суықтың барлық тоңазытқыш бөліміне біркелкі таралатынын білдіреді және әртүрлі температура аймақтары арасындағы айырмашылықтар азырақ көрінеді. Осылайша барлық сақталған тамақ шамамен бірдей температураға дейін салқындатылады.

Ең жылы аймақ

Тоңазытқыш бөліміндегі ең жылы аймақ есіктің алдыңғы және жоғарғы жағында. Мұны сары май мен ірімшік сақтау үшін пайдаланыңыз.

Ең суық аймақ

Тоңазытқыш бөліміндегі ең суық аймақ PerfectFresh Active аймағының бөлгіш тақтасының үстінде және құрылғының артқы жағында орналасқан. PerfectFresh Active аймағының бөлімдеріндегі температура одан да суық.

4 °C температура параметрі тиісті гигиеналық шаралармен бірге сальмонелла және листерия сияқты бактериялардың көбеюін тежейді, бұл ауыр тағамдық улануға әкелуі мүмкін.

Сондықтан бұл аймақтарды тоңазытқыш бөлімінде және PerfectFresh Active аймағында барлық нәзік және тез бұзылатын тамақты сақтау үшін пайдалану керек, соның ішінде:

- Балық, ет, құс еті
- Ет тілімдері, дайын тағамдар
- Жұмыртқа немесе кілегей қосылған тағамдар немесе пісірілген тағамдар
- Жаңа басылған қамыр, торт қоспалары, пицца немесе бөлішке арналған қамыр
- Шикі сүт ірімшігі және басқа да шикі сүт өнімдері
- Хумус, көкөніс паштеттері, өсімдік негізіндегі кілегейлі ірімшік алмастырғыштар
- Алдын ала дайындалып, қапталған көкөністер
- Басқа да жаңа піскен тамақ (жапсырмада оларды шамамен 4 °C температурада сақтау керек деп көрсетілген)

Тоңазытқыш аймағында сақтауға жарамсыз тағам

Барлық тағам 5 °C-тан төмен температурада тоңазытқышта сақтауға жараммайды, себебі ол суыққа сезімтал болуы мүмкін.

Суыққа сезімтал тағамға мыналар жатады:

- Ананас, авокадо, банан, анар, манго, қауын, папайя, маракуйя, лимон, апельсин, мандарин, грейпфрут сияқты цитрус жемістері
- Әлі піспеген жеміс
- Баклажан, қияр, картоп, бұрыш, қызанақ, цуккини
- Қатты ірімшіктер (мысалы, пармезан, тау ірімшігі)

Кеңес: Сонымен қатар, айнымалы температура аймағы мұздатқыш аймағын қосымша тоңазытқыш аймағы ретінде пайдалануға мүмкіндік береді. Бұл тағамды 8 – ден 14 °C-қа дейінгі температура ауқымында тамаша сақтауға болады („Тағамды тоңазытқыштың қосымша аймағында сақтау – Температура ауқымы 8 °C-тан - 14 °C-қа дейін" бөлімін қараңыз).

Тамақты қаптамасыз немесе қаптамада сақтау керек пе?

Тоңазытқыш бөлімінде сақталған тамақтың қаптамада немесе дұрыс жабылғанына көз жеткізіңіз (кейбір ерекшеліктер PerfectFresh Active аймағында қолданылады). Бұл тамақ иістерінің басқа тамаққа әсер етуіне жол бермейді, тамақтың кебуіне жол бермейді, сонымен қатар микробтардың кез келген айқаспалы ластануын болдырмайды. Бұл әсіресе ет өнімдерін сақтау кезінде өте маңызды. Әсіресе шикі ет және балық сияқты тамақтың басқа тамақпен байланыста болмауын қадағалаңыз.

Температураның дұрыс орнатылғанын қамтамасыз ету және тиісті гигиеналық шараларды қабылдау арқылы тағамның жарамдылық мерзімін едәуір ұзартуға болады. Бұл тамақтың бұзылуын болдырмайды.

PerfectFresh Active аймағында тамақты сақтау

PerfectFresh Active аймағы

PerfectFresh Active аймағы салқындату бөлімінің DIN EN 62552:2025 талаптарына сәйкес келеді.

PerfectFresh Active аймағы жемістер, көкөністер, балық, ет және сүт өнімдерін сақтауға тамаша жағдай жасайды. Дәмі мен дәрумендерін сақтай отырып, тамақ айтарлықтай ұзағырақ балғын болып қалады.

PerfectFresh Active аймағындағы температура автоматты түрде бақыланады және 0-ден 3 °C-қа дейін сақталады. Стандартты мұздатқыш бөліміндегі температура әдеттегіден төмен болса да, бұл суыққа сезімтал емес жаңа піскен тамақты сақтау үшін оңтайлы температура ауқымы.

PerfectFresh Active аймағындағы ылғалдылық деңгейі сақталатын тамаққа сәйкес реттелуі мүмкін. Егер ылғалдандырғыш  қосулы болса, су буы сақталған жеміс пен көкөністерге беріледі. Ылғалдандырғыш  шамамен 90 минут сайын және құрылғы есігі ашылған сайын қосылады. Тамақ жоғары ылғалдылықта сақталса, өзінің ылғалдылығын сақтайды, сондықтан тез кеуіп кетпейді.

Есіңізде болсын, құрылғыға салынған тамақ неғұрлым балғын болса, соғұрлым ол балғын болып қалады.

Тамақты қолданар алдында шамамен 30–60 минут бұрын PerfectFresh Active аймағынан алыңыз. Хош иіс пен дәм бөлме температурасында ғана толық ашылады.

Ылғалдылық бақыланатын бөлім

Δ |   

ΔΔΔ |   

Жоғарғы **ылғалдылық бақыланатын бөлім** температурасы 0–3 °C-қа дейін және ылғалдылық деңгейі бөлім қақпағының орналасуына байланысты ұлғаяды: Δ ұлғаймаған немесе ΔΔΔ ұлғайған.

Ылғалдылық деңгейі ұлғаймаған Δ

Δ параметрі пайдаланылған кезде, ылғалдылық бақыланатын бөлім құрғақ бөлімге айналады („Құрғақ бөлім“ бөлімінен қараңыз).

Ылғалдылықтың жоғарылауы ΔΔΔ

Бұл жағдайда ылғалдылық бақыланатын бөлім жемістер мен көкөністерді сақтауға жарамды.

Ылғалдылық бақыланатын бөлімдегі ылғалдылықтың жоғарылауы конденсаттың жиналуына әкелуі мүмкін. Егер сіз тым көп конденсаттың пайда болғанын және бұл тамаққа әсер ететінін байқасаңыз, келесі әрекеттерді орындаңыз: Конденсат түзілген кезде шүберекпен сүртіңіз. Бөлімнің қақпағын ылғалдылығы төмен δ күйге жылжыту арқылы ашыңыз. Ылғалдандырғышты ☰ өшіріңіз.

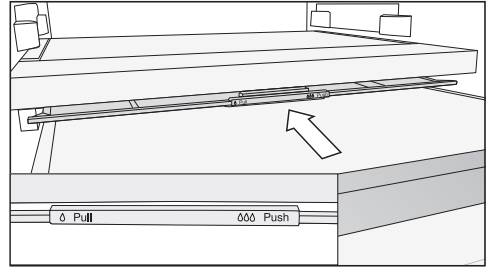

- Бөлім қақпағын мүмкіндігінше артқа қарай сырғытыңыз.

Бөлімнің қақпағы жабық және ылғалдылық бөлімде қалады $\delta\delta\delta$.

Ылғалдылықтың жоғарылауын таңдау $\delta\delta\delta$

$\delta\delta\delta$ параметрі пайдаланылған кезде, ылғалдандырғыш ☰ қосулы болуы керек.

Ылғалдандырғыш ☰ қосулы болған кезде энергия тұтыну аздап ұлғаяды. Құрылғы әдеттегіден де көбірек шу шығаруы мүмкін.

- ⚙ түртіңіз.
- Ортасында ☰ белгі көрінбейінше, саусағыңызды солға немесе оңға жүргізіңіз.
- ☰ түртіңіз.
- Ортасында қажетті ылғалдандырғыш тығыздығы (1: төмен ылғалдылық; 3: максималды ылғалдылық) көрінбейінше, саусағыңызды солға жүргізіңіз.
- Растау қажет параметрді түртіңіз. ☰ таңбасы қызғылт сары болып жанады.
- Ылғалдылық бақыланатын бөлімнің тартпасын ашыңыз.

Төмен ылғалдылықты таңдау δ

δ параметрі пайдаланылған кезде, ылғалдандырғыш H_2O өшірулі болуы керек.

- H_2O түртіңіз.
- Ортасында H_2O белгі көрінбейінше, саусағыңызды солға немесе оңға жүргізіңіз.
- H_2O түртіңіз.
- Оңға сырғытып, H_2O түртіңіз.

H_2O таңбасы қызғылт ақ болып жанады.

- Ылғалдылық бақыланатын бөлімнің тартпасын ашыңыз.

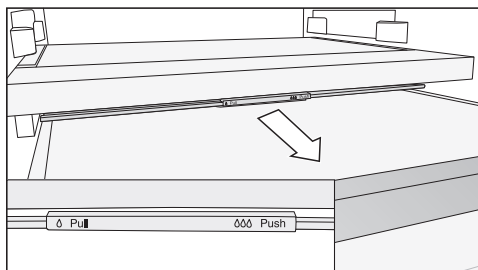

- Бөлім қақпағын мүмкіндігінше алға қарай тартыңыз.

Бөлімнің қақпағы ашық, ылғалдылығы төмендейді δ .

Тағам тартпаның шетінен жоғары орналасқан болса, тартпаны басу бөлімнің қақпағының орнын өзгертіп, оның жабылуына әкелуі мүмкін.

Тартпаны толтырған кезде тағамның бөлік қақпағына тиіп кетпеуін қадағалаңыз.

Ылғалдандырғыш H_2O

Ылғалдандырғыш H_2O қосылғанда, ылғалдылығы басқарылатын бөлімде сақталған жемістер мен көкөністерге құрылғы есігі ашылған сайын және шамамен әрбір 90 минут сайын су буы жағылады. Су буы ылғалдылықпен басқарылатын бөлімде қосымша ылғалдылықты қамтамасыз етеді.

Ылғалдандырғыш және оның су ыдысы тоңазытқыш бөлімі мен PerfectFresh Active аймағы арасындағы бөлу тақтасында орналасқан.

Ылғалдандырғышты қоспас бұрын мыналарды тексеріп, назар аударыңыз („Қосымша параметрлерді таңдау“ бөлімінен қараңыз):

- Су ыдысы тазаланған, сумен толтырылған және мықтап бекітілген болуы керек.
- Ылғалдылықты бақылау бөліміне арналған қақпақ жабылған болуы керек ($\delta\delta\delta$ параметрі).

Су ыдысындағы су шамамен 4 айға созылуы керек.

Ылғалдандырғыш бұдан былай су буын шығармайтын болса ғана, су ыдысын қайта толтыру қажет.

! Дұрыс толтырылмаған су контейнерінің зақымдану қаупі бар. Құрамында қант бар сұйықтықтар ылғалдандырғышты зақымдауы мүмкін.

Су контейнерін толтыру үшін тек таза ауыз суды пайдаланыңыз.

⚠ Ластанған суға байланысты денсаулыққа қауіп төндіреді. Ластанған суды пайдалану ұлануға әкелуі мүмкін. Су ыдысын толтыру үшін тек таза ауыз суды пайдаланыңыз.

⚠ Ластанған су денсаулыққа қауіп төндіреді. Су контейнерінде тым ұзақ тұрған суда бактериялар көбеюі мүмкін. Бұл сіздің денсаулығыңызға қауіп төндіреді.

Егер тоңазытқыш құрылғысы, тоңазытқыш аймағы немесе ылғалдандырғыш 2 күннен артық жұмыс істемесе, су контейнерін тазалап, оны таза ауыз сумен толтырыңыз.

Егер "Демалыс" ☀ режимі 2 аптадан астам уақыт бойы қосылып тұрса, су ыдысын тазалап, оны таза ауыз сумен толтырыңыз.

■ Сөрені көтеріп, оны артқа бүгіңіз. Шыны сөре тігінен тұрады.

■ Сырғытпаны ② солға қарай басыңыз.

Су ыдысы ③ ойықтан шығады.

■ Су ыдысын алып, оны сызығына дейін ауыз сумен толтырыңыз.

■ Су ыдысын қайта енгізіңіз.

■ Шыны сөрені ① кері төмен қарай бүгіңіз.

Ылғалдандырғышқа арналған су ыдысын толтыру

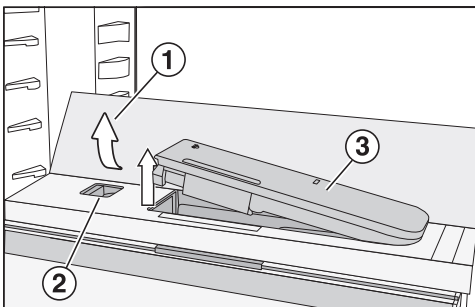

■ Шыны сөренің артқы жағындағы сыртқы бұрыштарды басыңыз ①.

Алдыңғы жағындағы шыны сөре жанады.

Құрғақ бөлім



Құрғақ бөлім температурасы 0–3 °C құрайды және ылғалдылық ұлғаймаған δ.

Құрғақ бөлім тез бұзылатын тағамдарды сақтауға өте ыңғайлы, мысалы:

- Балғын балық және моллюскалар
- Ет, құс еті және шұжық
- Деликатес салаттар
- Сүт өнімдері, мысалы, сүт, йогурт, ірімшік, қос кілегей және т.б.
- Өсімдік негізіндегі өнімдер, мысалы, тофу, сұлы сүті, хумус, көкөніс паштеті, ет және ірімшік алмастырғыштар, т.б.
- Бұл бөлімде кез келген тағамды, егер ол оралған болса, сақтауға болады.



Ақуызға бай тағамдар басқа тағам түрлеріне қарағанда тезірек бұзылатынын ескеріңіз. Мысалы, моллюскалар балыққа қарағанда тез бұзылады, ал балықтар етке қарағанда тез бұзылады.

Гигиеналық себептермен бұл тағамдарды әрқашан **жабық немесе оралған күйде** сақтаңыз.



Егер сіз сақтаған тамақтың жақсы сақталмайтынын байқасаңыз, келесі кеңестерге назар аударыңыз (мысалы, тамақ қысқа уақыт сақталғаннан кейін жұмсақ болып кетеді немесе кеуіп қалады):

- Құрылғыға тек балғын тамақты салыңыз. Тамақтың бастапқы күйі балғындықты сақтау үшін өте маңызды.
- Тамақты сақтамас бұрын PerfectFresh Active аймағының бөлімдерін тазалаңыз.
- Өте дымқыл тамақты сақтамас бұрын оны кептіру керек.
- Суыққа сезімтал PerfectFresh Active аймағында ешқандай тағамды сақтамаңыз.
- Тамаққа арналған PerfectFresh Active бөлімін, сондай-ақ бөлім қақпағының дұрыс орнын (ылғалдылық ұлғаймаған δ немесе ылғалдылық ұлғайған $\delta\delta$) таңдаңыз.
- Ылғалдылық басқарылатын бөлімдегі ылғалдылық деңгейінің $\delta\delta$ ұлғаюына, егер тамақ оралмаған күйде сақталса, сақталатын тамақтағы ылғалмен бірге қол жеткізіледі. Бөлімде азық-түлік неғұрлым көп сақталса, ылғалдылық соғұрлым жоғары болады.
- Бөлімдерді толтырмаңыз.
- Егер сіз $\delta\delta$ параметрді пайдалану кезінде тым көп конденсат пайда болғанын байқасаңыз және бұл тағамға әсер етсе:
 - Конденсат түзілген кезде шүберекпен сүртіңіз.
 - Артық ылғал ағып кетуі үшін торды немесе соған ұқсас затты бөлімге салыңыз.
 - Бөлімнің қақпағын ылғалдылығы δ төмен күйге жылжыту арқылы ашыңыз және ылғалдағышты  өшіріңіз.
- $\delta\delta$ параметріне қарамастан ылғалдылық деңгейі тым төмен болса, тамақты ауа өткізбейтін қаптамаға ораңыз.
- PerfectFresh Active аймағындағы температура тым жоғары немесе тым төмен деп ойласаңыз, алдымен тоңазытқыш бөліміндегі температураны 1 немесе 2 °C-қа өзгерту арқылы оны аздап реттеп көріңіз. PerfectFresh Active бөлімдерінің негізінде мұз кристалдары пайда бола бастаса, температураны көтеріңіз, әйтпесе төмен температура тамақтың бұзылуына әкелуі мүмкін.
- Тоңазытқыш бөліміндегі температураны реттеу мәселені шешпесе, PerfectFresh Active аймағындағы температураны реттеңіз ("Параметрлерді реттеу" бөлімінен қараңыз).

Тамақты қосымша мұздату аймағында сақтау

Сонымен қатар айнымалы температура аймағы мұздатқыш аймағын  мұздату аймағы  ретінде пайдалануға мүмкіндік береді.

Сондай-ақ барбекю кешіне немесе жаз айларында жаңа піскен тағамдар мен сусындардың көп мөлшерін сақтауға болады.

Қосымша мұздатқыш аймағын  Settings (Параметрлер) режимінде қойуға болады  („Қосымша параметрлерді таңдау“ – „Әртүрлі температура аймағы (Freeze&Cool)“ бөлімінен қараңыз). Сақталатын тағам түріне байланысты -2-ден 14 °C-қа дейінгі температураны таңдаңыз:

Температура ауқымы 8 бен 14 °C арасында

Бұл температура ауқымы жертөледегі температураға сәйкес келеді.

- Картоп, пияз, баклажан, қияр, бұрыш, қызанақ, кәді сияқты суыққа сезімтал көкөністер
- Ананас, авокадо, банан, анар, манго, қауын, папайя, маракуйя, лимон, апельсин, мандарин, грейпфрут сияқты суыққа сезімтал жемістер
- Тез піспейтін қызанақ, алмұрт, нектарин, киви, қара өрік сияқты көкөністер мен жемістер
- Суыққа сезімтал шарап
- Минералды су, лимонад, шырын сусындары, жеміс шырындары сияқты алкогольсіз сусындар
- Консервілер

- Қатты ірімшік (Пармезан)
- Серпімді болып қалуы керек май

Температура ауқымы 3 бен 9 °C арасында

Бұл температура ауқымы тоңазытқыш аймағындағы температураларға сәйкес келеді.

„Тағамды мұздатқыш аймағында сақтау“ бөліміндегі сақтау ұсыныстарын қараңыз.

Температура ауқымы -2 бен 3 °C арасында

Бұл сақтау климаты құрғақ бөлікке сәйкес келеді („PerfectFresh Active аймағында тағамды сақтау – Құрғақ бөлім“ бөлімінен қараңыз).

Тез бұзылатын тағамдарды сақтауға өте ыңғайлы.

-2 °C – 0 °C

- Балғын балық және моллюскалар

0 °C – 3 °C

- Ет, құс еті, шұжық өнімдері
- Сүт өнімдері, мысалы, йогурт, ірімшік, кілегей, т.б.
- Шикі сүт ірімшігі және шикі сүт өнімдері
- Өсімдік негізіндегі өнімдер, мысалы, тофу, сұлы сүті, хумус, фалафель, көкөніс паштеті, т.б.
- Өсімдік негізіндегі тағам және ірімшік алмастырғыштар
- Құрамында жұмыртқа немесе кілегей бар тағамдар
- Балғын қамыр, торт қоспасы, пиццаға арналған қамыр

- Деликатес салаттар, дайын тағамдар
- Бұл бөлімде кез келген тағамды, егер ол оралған болса, сақтауға болады.

Балғын тамақты мұздату және сақтау

Тағамды мұздатқышқа салмас бұрын

- 2 кг астам жаңа тағамды мұздатып жатсаңыз, тағамды мұздатқышқа қоймас бұрын SuperFreeze функциясын ❄ 6 сағатқа орнатыңыз.
- Үлкенірек мөлшерде тағамды мұздатып жатсаңыз, тағамды мұздатқышқа қоймас бұрын SuperFreeze функциясын ❄ 24 сағатқа орнатыңыз.

Бұл мұздатқышта сақталған мұздатылған тағамның мұздатылған күйінде қалуына көмектеседі.

- Тек жақсы күйдегі жаңа тағамды мұздатыңыз.

Кейбір тағамдардың мұздатуға жарамсыз екенін ескеріңіз. Оларға, мысалы, салат немесе редис сияқты әдетте шикі түрде жейтін көкөністер жатады.

Кеңес: Түсін, дәмін, хош иісін және С дәруменін сақтау үшін көкөністерді мұздату алдында ағарту керек. Мұны істеу үшін көкөністерді 2–3 минут қайнаған суға бөліктерге түсіріңіз. Содан кейін көкөністерді алып, тез салқындату үшін мұзды суға батырыңыз. Көкөністерді кептіріп қою.

Мұздатылған тағамды мұздатқышқа салу

⚠ Тағамды шамадан тыс салу салдарынан болатын зақымдалу қаупі.

Өте ауыр тағамды салу мұздатқыш тартпаларына/шыны серелеріне зақым келтіруі мүмкін.

Тиісті максималды жүктеме мөлшерінен аспаңыз:
 Мұздатқыш тартпасы = 15 кг
 Шыны сересі = 35 кг

Мұздатылмаған тағам мұздатылған тағамға тиіп кетпеуі керек, себебі бұл мұздатылған тағамның еруіне әкеледі.

- Тағам мұздатылған кезде бір-біріне жабысып қалмас үшін, қаптама мен контейнерлердің құрғақ екеніне көз жеткізіңіз.

Тағамның өзегіне дейін тез қатып қалуын қамтамасыз ету үшін келесі қаптама мен контейнер өлшемінен асырмаңыз:

- Жемістер мен көкөністер: максимум 1 кг
- Ет: максимум 2,5 кг

– Аз мөлшердегі тамақты мұздату

Тағамды мұздатқыштың жоғарғы тартпаларына салыңыз.

- Тамақты мұздатқыштың **үстіңгі** тартпаларының түбіне тегіс етіп қойыңыз, сонда ол өзегіне дейін мүмкіндігінше тез қатып қалады.

– VarioRoom: тамақтың максималды мөлшерін мұздату (зауыттық тақтайшасын қараңыз)

Желдеткіштер бітеліп қалса, салқындату өнімділігі төмендейді және энергия шығыны артады. Мұздатқышқа тағамды салған кезде желдету саңылауларының бітелмегеніне көз жеткізіңіз.

Кеңес: Мұздатқыш бөлімінде бос орынды кеңейтуге болады. Күркетауық немесе жабайы құс сияқты үлкен мұздатылған тағамдарды мұздатқыңыз келсе, мұздатқыш тартпаларының арасындағы шыны сөрелерді алып тастауға болады.

- Мұздатқыштың үстіңгі тартпаларын алыңыз.
- Тамақты жоғарғы шыны сөрелерге мүмкіндігінше тезірек өзегіне дейін қатып қалатындай етіп орналастырыңыз.

Мұздатылғаннан кейін:

- SuperFreeze функциясын ❄️ өшіріңіз.
- Мұздатылған тамақты мұздатқыш тартпаларына салып, қайтадан ішке қарай итеріңіз.

Сусындарды жылдам салқындату

Тоңазытқыш бөліміндегі сусындарды жылдам салқындату үшін SuperCool функциясын ❄️ қосыңыз.

Егер сіз сусындардың көп мөлшерін салқындатқыңыз келсе немесе сусындарды мұздатқышта салқындатқыңыз келсе, Party mode 🍷 (Сауық кеш режимі) функциясын Параметрлер режимінде ⚙️ таңдаңыз.

Мұздатқыш аймағында сусындарды тез салқындатқанда, бөтелкелерді **бір сағаттан артық** қалдырмаңыз. Олай жасаған жағдайда олар жарылып кетуі мүмкін.

Мұз текшелерін жасау

- Мұз текшесінің науасының 3/4 бөлігін сумен толтырып, оны мұздатқыш тартпаларының бірінің түбіне салыңыз.
- Мұздатқаннан кейін мұз текшесінің науасын мұздатқыштан кептеліп қалған жағдайда алып тастау үшін қасықтың сабы сияқты, басы үшкір емес аспапты пайдаланыңыз.

Кеңес: Мұз текшелерін науаны ақырын айналдыру немесе ағып тұрған салқын су астында біраз уақыт ұстау арқылы наудан оңай алуға болады.

Қосымша параметрлерді таңдау

Әртүрлі параметрлердің түсіндірмелері



Төменде тек қосымша түсіндіруді қажет ететін параметрлер сипатталған.



Сіз Параметрлер режимінде  болсаңыз, есік дабылы және басқа ескертулер автоматты түрде сөнеді.



Сауық кеш режимі

Егер сіз көп мөлшерде жаңа піскен тамақты немесе сусынды тез салқындатқыңыз немесе мұздатқыңыз келсе, Сауық кеш режимі функциясы  ұсынылады.

Кеңес: Құрылғыға тамақ пен сусындарды қоюдан шамамен 4 сағат бұрын "Сауық кеш режимі" функциясын  қосыңыз.



"Сауық кеш режимі"  қосылған кезде SuperCool және SuperFreeze  режим функциялары автоматты түрде қосылады.

Тоңазытқыш өшірулі болса немесе Демалыс режимі  қосулы болса, Сауық кеш  режимін қосу мүмкін емес.

"Сауық кеш режимі" функциясы  шамамен 24 сағаттан кейін автоматты түрде өшеді. Дегенмен, "Сауық кеш режимі" функциясын  кез келген уақытта ерте өшіре аласыз.

Демалыс режимі

Демалыс режимі функциясы  демалысқа шыққанда пайдалы, мысалы, мұздатқыш бөлігін толығымен өшіргіңіз келмесе немесе жоғары салқындату дәрежесін қажет етпесеңіз.

Егер Демалыс режимі  қосылып тұрса, бұл бастау дисплейінде көрсетіледі. Оны бастау дисплейі немесе Параметрлер режимі арқылы өшіруге болады. 

Тоңазытқыш бөлімі 15 °C температурада реттеледі, ол PerfectFresh Active аймағындағы температураны автоматты түрде 9-дан 12 °C-қа дейін орнатады. Бұл тоңазытқыш бөлімінің жұмыс істеп тұруына мүмкіндік береді, сонымен бірге энергияны үнемдейді.

Мұздатқыш бөлімі бұрын орнатылған температурада қосулы күйінде қалады.

Тез бұзылмайтын тамақтарды мұздатқыш құрылғысында осы қалыпты температурада біраз уақыт сақтауға болады. Энергияны тұтыну қалыпты жұмыс режиміне қарағанда төмен.

Бұл сонымен қатар тоңазытқыш бөлімі өшіп, құрылғының есігі жабылған жағдайда пайда болуы мүмкін иістер мен зеңнің пайда болуына жол бермейді.

Қосымша параметрлерді таңдау

 Шіріген тағамның денсаулыққа зияны.



Температура ұзақ уақыт бойы 4 °C жоғары болса, мұздатқыш аймағындағы тағамның пайдасы мен сапасы нашарлауы мүмкін.

Шектеулі уақытқа тек Holiday mode (Демалыс режимі) функциясын  қосыңыз.

Осы уақыт ішінде жемістер, көкөністер, балық, ет және сүт өнімдері сияқты температураға сезімтал немесе тез бұзылатын тағамдарды сақтамаңыз.

Құлыптау функциясын / қосу

Құлыптау функциясы қосылған кезде, рұқсат етілмеген адамдардың, мысалы, байқаусызда балалардың тоңазытқыш құрылғысын өшіріп жіберуінен және реттеуінен қорғайды.

-  түртіңіз.
- Ортасында  белгі көрінбейінше, саусағыңызды солға немесе оңға жүргізіңіз.
-  түртіңіз.

Құлыптау функциясы қосылған кезде,  белгісі қызғылт сары болып жанады.

- Құрылғы есігін жабыңыз. Содан кейін ғана құлыптау функциясы  іске қосылады.

Құлыптау функциясын / уақытша өшіру

Мысалы, температураны реттегіңіз келсе, құлыптау функциясын уақытша өшіруге болады:





- Реттеу қажет бөлімнің температура дисплейін түртіңіз.
- Шамамен 6 секунд  басып тұрыңыз.

Дисплей температура басқару құралына ауысады.

- Енді қажетті параметрлерді таңдаңыз.

Құрылғы есігін жабу құлыптау функциясын  қайта іске қосады.

Құлыптау функциясын / толығымен өшіру

-  түртіңіз.
- Шамамен 6 секунд  басып тұрыңыз.
- Ортасында  белгі көрінбейінше, саусағыңызды солға немесе оңға жүргізіңіз.
-  түртіңіз.

Құлыптау функциясы өшірілген кезде  жанады.

Sabbath mode (Шаббат режимі)

Тоңазытқыш құрылғысы діни рәсімдерді орындау мақсатында Sabbath mode (Шаббат режимін) ұсынады.

Егер Sabbath mode (Шаббат режимі)  қосылып тұрса, бұл бастау дисплейінде көрсетіледі.

Дисплей 3 секундтан кейін өшеді.

Қосымша параметрлерді таңдау

Sabbath mode (Шаббат режимі)  қосылған кезде, мұздатқыш құрылғысында кез келген параметрлерді орната алмайсыз.

Құрылғының есіктері дұрыс жабылғанына көз жеткізіңіз, себебі визуалды және дыбыстық дабылдар өшеді.

Sabbath mode (Шаббат режимі) функциясы  шамамен 80 сағаттан кейін автоматты түрде өшеді.

Sabbath mode (Шаббат режимі)  қосылған кезде, төмендегілер өшіріледі:

- Есік ашылған кезде ішкі жарықтандыру
- Барлық дыбыстық және визуалды сигнал
- Температура дисплейі
- Белсенді WiFi қосылымы

Алдыңғы барлық функция іске қосылып тұрады.

 Шіріген тағамның денсаулыққа зияны.

Sabbath mode (Шаббат режимі)  белсенді болғанша қуат ақаулары көрсетілмесе, тағамдар белгілі бір уақыт ішінде жоғары температурамен әсер етуі мүмкін. Бұл тағамды сақтау жарамдылық мерзімін азайтады.

Sabbath mode (Шаббат режимі)  барысында қуат ақаулығы орын алса, тағам сапасын тексеріңіз.



Sabbath mode (Шаббат режимі) функциясын өшіру

- Қара дисплей бетін түртіңіз.

 дисплейде пайда болады.



-  түртіңіз.

 қызғылт сары болып жанады.

-  таңбасын Settings (Параметрлер) режимінде  басыңыз.

Sabbath mode (Шаббат режимі) өшірілген кезде,  таңбасы ақ болып жанады.

Sabbath mode (Шаббат режимі) функциясын қосу

- Параметрлер режимінде , < таңбасына жылжу үшін > немесе  сенсорлық басқару құралын пайдаланыңыз.

- ОК түймесін түртіңіз.

Sabbath mode (Шаббат режимі) функциясы  қосылған кезде, нүкте дисплейдің үстіңгі бұрышында • пайда болады.

Дисплей 3 секундтан соң өшеді.

- Құрылғы есігін жабыңыз.



Sabbath mode (Шаббат режимі) функциясын өшіру

- ОК сенсорлық басқару құралын түртіңіз.

 дисплейде пайда болады.

Қосымша параметрлерді таңдау

- ОК түймесін түртіңіз.

Sabbath mode (Шаббат режимі) функциясы  қосылған кезде, нүкте дисплейдің үстіңгі бұрышында  пайда болады.

- ОК түймесін түртіңіз.

Sabbath mode (Шаббат режимі) функциясы  өшірілген кезде, дисплейдің жоғарғы бұрышында нүкте сөніп қалады.

Есік дабылы іске қосылғанға дейінгі уақытты өзгерту

Құрылғы есігі ашылғаннан кейін есік дабылының қаншалықты жылдам жұмыс істейтінін реттеуге болады.

-  түртіңіз.



■ Ортасында  белгі көрінбейінше, саусағыңызды солға немесе оңға жүргізіңіз.

-  түртіңіз.

■ Ортасында 30 секунд пен 3 минут 30 секунд арасындағы сізге қажетті уақыт көрсетілмейінше саусағыңызды солға немесе оңға жүргізіңіз.

- Растау қажет параметрді түртіңіз.



Айнымалы температура аймағы (Freeze&Cool)

Сонымен қатар айнымалы температура аймағы мұздатқыш аймағын  мұздату аймағы  ретінде пайдалануға мүмкіндік береді.

Орнатылған температураға жеткенше ұзақтығы

Аймақтағы нақты температура сы	Өзгертілген температура	Ұзақтығы (сағ)
-18 °C	0 °C	> 8
-18 °C	8 °C	> 12
8 °C	14 °C	> 6
14 °C	-18 °C	> 4

Қажетті температура аймағын үстіңгі мұздату аймағы бөлек өшірілген болса да таңдауға болады.

Сіз мұздату бөлімінің  немесе қосымша мұздатқыш аймағының  қосулы екенін тексеру арқылы білесіз

- температура дисплейінің төменгі жағында көрсетілген температура ауқымы:
-15 — -26 °C дейін: мұздату аймағы
-2—14 °C: қосымша тоңазытқыш аймағы
- Settings (Параметрлер) режимі :
 ақ болып жанады: мұздату аймағы
 қызғылт сары болып жанады: қосымша тоңазытқыш аймағы



Мұздату аймағынан қосымша мұздатқыш аймағына ауыстырып қосу

Температураны -2-тен 14 °C-ге дейін реттеуге болады.

Қосымша параметрлерді таңдау

Сақталған мұздатылған тағамды алдымен тартпалардан алып тастау керек екенін ескеріңіз.



Егер мұздату аймағы қосымша мұздатқыш аймағы ретінде пайдаланылса ,

- SuperFreeze  автоматты түрде ажыратылады.
- Holiday mode  (Демалыс режимі) және Party mode  (Сауық кеш режимі) тек үстіңгі мұздатқыш аймағында іске қосылған.

 Шіріген тағамның денсаулыққа зияны.

Мұздатқыштағы температура ұзақ уақыт бойы -18 °C жоғары болса, мұздатылған тағам ери бастауы мүмкін. Бұл тағамды сақтау жарамдылық мерзімін азайтады.



Мұздатылған тағамның ери бастағанын тексеріңіз. Олай болса, тағамның пайдалануға қауіпсіз екенін тексеріңіз, егер солай болса, оны мүмкіндігінше тезірек пайдаланыңыз немесе қайтадан мұздатпас бұрын пісіріңіз.

-  түртіңіз.
- Ортасында  белгі көрінбейінше, саусағыңызды солға немесе оңға жүргізіңіз.

-  түртіңіз.

 дисплейде сары болып пайда болады.

- Таңдауыңызды ОК түймесімен растаңыз.

 таңбасы Settings (Параметрлер) режимінде қызғылт сары болып жанады .

Тоңазытқыш құрылғысы алдын ала орнатылған температурасы -2 °C-қа реттеледі.



Қандай тағамдардың қай температурада жақсы сақталатыны туралы ақпаратты „Қосымша мұздатқыш аймағында тағамды сақтау“ бөлімінен қараңыз.

Қосымша мұздатқыш аймағынан мұздату аймағына қосу

Температураны -15-тен -26 °C-ге дейін реттеуге болады.

Сақталған тағамды алдымен тартпалардан алып тастау керек екенін ескеріңіз.

Тағамды мұздату аймағына белгіленген температураға (мин. -18 °C) жеткенше қоймаңыз.

-  түртіңіз.
- Ортасында  белгі көрінбейінше, саусағыңызды солға немесе оңға жүргізіңіз.

-  түртіңіз.

 дисплейде сары болып пайда болады.

- Таңдауыңызды ОК түймесімен растаңыз.

 таңбасы Settings (Параметрлер) режимінде ақ болып жанады .

- Settings (Параметрлер) деңгейін қалдыру үшін  немесе ОК түймесін түртіңіз.

- Мұздату аймағының температура дисплейін түртіңіз.

Тоңазытқыш құрылғысы алдын ала орнатылған температурасы -15 °C-қа реттеледі.

Қосымша параметрлерді таңдау

- Ортасында -18 °C деп көрінбейінше, саусағыңызды оңға жүргізіңіз.
- Растау қажет температураны түртіңіз.

Содан кейін температура дисплейі мұздатқыш құрылғысының ағымдағы мұздатқыш температурасына қарай өзгереді.

Желі

Сіздің тоңазытқыш құрылғыңыз біріктірілген WiFi модулімен жабдықталған. WiFi модулі үй желісіне қосылуға және мобильді құрылғыда Miele қолданбасын пайдалануға мүмкіндік береді.

Сіздің тоңазытқыш құрылғыңыз WiFi арқылы қосылғаннан кейін, ол қосылған сайын қосылым автоматты түрде қайта орнатылады.

Сіздің тоңазытқыш құрылғыңызды орнатқыңыз келетін жерде WiFi желісінің сигналы жеткілікті күшті екеніне көз жеткізіңіз.

Сіздің тоңазытқыш құрылғыны WiFi желісіне қосу, тіпті құрылғы өшірілген кезде де қуат тұтынуды арттырады.

Miele қолданбасы арқылы Smart Extra функциялары*

Miele қолданбасы арқылы желіге қосылу сізге көптеген Smart Extra функцияларына қол жеткізуге мүмкіндік береді, соның ішінде:

- Күй туралы ақпаратқа қол жеткізу.
- Қосымша пайдалы функцияларды пайдаланыңыз.
- Сіздің тоңазытқыш құрылғыңызды бағдарламалық жасақтама жаңартулары арқылы соңғы Miele әзірлемелерінен хабардар етіп отырыңыз.

Smart Extra туралы толығырақ ақпаратты Miele веб-сайтынан, Apple App Store® немесе Google Play Store™ дүкендерінен таба аласыз.

*Бұл Miele & Cie. KG ұсынған бөлек сандық ұсыныс. Функциялар ауқымы модельге және елге байланысты өзгеруі мүмкін. Miele қолданбасындағы Miele сандық өнімдері мен қызметтеріне арналған шарттар мен құпиялық саясатын қабылдау қажет. Miele кез келген уақытта сандық ұсынысты өзгерту немесе тоқтату құқығын өзіне қалдырады.

Желілік қосылымды алғаш рет орнату

-  белгісін басыңыз.
- Ортасында @ белгі көрінбейінше, саусағыңызды солға немесе оңға жүргізіңіз.
- @ белгісін басыңыз.
- Қалаған қосылым әдісін (қолданба немесе WPS) басыңыз.

Жүйеге сәтті кіргеннен кейін дисплейде  белгісі пайда болады.

Қосымша параметрлерді таңдау

Егер байланыс орнатылмаса,
⊗ белгісі пайда болады.

- Олай болса, процесті қайта бастаңыз.
- Параметрлер деңгейін қалдыру үшін ↶ белгісін түртіңіз.

WiFi қосылымын өшіру

- ⚙ белгісін басыңыз.
- Ортасында @ белгі көрінбейінше, саусағыңызды солға немесе оңға жүргізіңіз.
- @ белгісін басыңыз.
- WiFi қосылымын ажырату үшін 📶 белгісін түртіңіз.
- 📶 белгісі пайда болады.
- Параметрлер деңгейін қалдыру үшін ↶ белгісін түртіңіз.

WiFi қосылымын қосу

- ⚙ белгісін басыңыз.
- Ортасында @ белгі көрінбейінше, саусағыңызды солға немесе оңға жүргізіңіз.
- @ белгісін басыңыз.
- WiFi қосылымын қосу үшін 📶 белгісін басыңыз.
- 📶 белгісі пайда болады.
- Параметрлер деңгейін қалдыру үшін ↶ белгісін түртіңіз.

WiFi қосылымы қосылып тұрғанда,
📶 белгісі дисплейде жанады.

Желі конфигурациясын қалпына келтіру

- ⚙ белгісін басыңыз.
- Ортасында @ белгі көрінбейінше, саусағыңызды солға немесе оңға жүргізіңіз.

- @ белгісін басыңыз.
- Ортасында 📶 белгі көрінбейінше, саусағыңызды оңға жүргізіңіз.
- 📶 белгісін басыңыз.
- ✓ белгісін басыңыз.
- Параметрлер деңгейін қалдыру үшін ↶ белгісін түртіңіз.

Барлық енгізілген параметр мен мәндер әдепкі параметрлерге қайтарылады.

WiFi қосылымы ажыратылған.

📶 таңбасы бастау дисплейінде сөнеді.

Егер сіз тоңазытқыш құрылғысын тастайтын болсаңыз немесе сатсаңыз немесе пайдаланылған тоңазытқыш құрылғысын басқа затқа қолданатын болсаңыз, желі конфигурациясын қалпына келтіріңіз. Барлық жеке дерек тоңазытқыш құрылғысынан жойылады. Бұл алдыңғы иесінің тоңазытқыш құрылғысына бұдан былай кіре алмауын қамтамасыз етеді.

Дабылдар мен дыбыстық сигналдардың дыбыстық деңгейін өзгерту 📢/🔊

Дабылдар мен дыбыстық сигналдардың дыбыс деңгейін осы жерден өзгерте аласыз (мысалы, есік дабылы немесе ақау туралы хабарлама болған жағдайда). Немесе дабылдар мен дыбыстық сигналдар тітіркендіріп жатса, оларды өшіре аласыз.

- ⚙ түртіңіз.
- Ортасында 📢 белгі көрінбейінше, саусағыңызды солға немесе оңға жүргізіңіз.
- 📢 түртіңіз.



Қосымша параметрлерді таңдау

- Сегмент жолағын солға немесе оңға жүргізу арқылы өзіңізге қажетті дыбысты таңдаңыз.
- Сегмент жолағын түрту арқылы қажетті дыбысты растаңыз.

Дабылдар мен дыбыстық сигналдар өшірілген кезде,  пайда болады.

Дисплей жарықтығын реттеу

Бөлмедегі жарықтандыру жағдайларына дисплей жарықтығын реттей аласыз.

-  түртіңіз.
- Ортасында  белгі көрінбейінше, саусағыңызды солға немесе оңға жүргізіңіз.
-  түртіңіз.
- Сегмент жолағын солға немесе оңға жүргізу арқылы өзіңізге қажетті жарықтықты таңдаңыз.
- Сегмент жолағын түрту арқылы қажетті жарықтықты растаңыз.

Демо режимін өшіру

Демо режимі  тоңазытқыш құрылғысын шоурумда салқындату жүйесін қоспай-ақ ұсынуға мүмкіндік береді. Бұл параметр тұрмыстық мақсатта пайдалану үшін емес.

Егер Демо режимі әдепкі параметр ретінде қосылған болса, бастау дисплейінде  көрсетіледі.

-  түртіңіз.
-  түртіңіз.



- Ортасында  белгі көрінбейінше, саусағыңызды солға немесе оңға жүргізіңіз.

-  түртіңіз.

Демо режимі  өшірілген соң, тоңазытқыш құрылғысы өшеді және оны қайта қосу керек.

Параметрлерді әдепкі параметрлеріне қайтару

Тоңазытқыш құрылғысында жасалған барлық параметр әдепкі параметрлерге қайтарылады (параметрлер үшін „Құрылғыға арналған нұсқаулық“ бөлімінен қараңыз).

-  түртіңіз.
- Ортасында  белгі көрінбейінше, саусағыңызды солға немесе оңға жүргізіңіз.
-  түртіңіз.

 дисплейде пайда болады.

- *OK* түймесін басыңыз.

Тоңазытқыш құрылғысы өшеді және оны қайта қосу керек.

Ақпарат



Құрылғы деректері (модель идентификаторы және сериялық нөмірі) дисплейде көрсетілген.

Қосымша параметрлерді таңдау

Бұл құрылғы деректерін қолыңызда ұстаңыз:

- Тоңазытқыш құрылғысын WiFi желісіне қосу үшін („Қосымша параметрлерді таңдау – Miele@home“ бөлімінен қараңыз) (моделіне байланысты).
- Құрылғының ақаулығы туралы Miele қызмет көрсету бөліміне хабарласқан кезде („Қызмет көрсету“ бөлімінен қараңыз).
- EPREL дерекқорынан ақпаратты алу кезінде („Қызмет көрсету“ бөлімінен қараңыз).

Көмір сүзгісін өзгерту индикаторы



Көмір сүзгісін (қосымша керек-жарақ) енгізген соң, көмір сүзгісін өзгерту индикаторын  Settings (Параметрлер) режимінде іске қосуға болады .

Бастау дисплейіндегі көмір сүзгісін өзгерту индикаторы  сізге шамамен әр 6 ай сайын көмір сүзгісін ауыстыру туралы ескертеді („Тазалау және күтім жасау – Көмір сүзгілерді ауыстыру“ бөлімінен қараңыз).

Тазалау режимі

Тазалау режимі  мұздатқыш аймағын оңай тазалауға мүмкіндік береді („Тазалау және күтім жасау“ бөлімінен қараңыз). Тоңазытқыш аймағы өшірілген болса да, ішкі жарықтандыру қосулы болып қалады. Дыбыстық сигнал тоқтайды және дисплейдегі таңбалар да күңгірттенеді.

Тазалау режимі  қосулы болса, бұл бастау дисплейінде көрсетіледі.

Тазалағаннан кейін, Тазалау режимі  өшірілуі тиіс. Егер құрылғы есігі 10 минуттан артық жабық болса, Тазалау режимі  автоматты түрде өздігінен өшеді.

Тазалау және күтім жасау

Тоңазытқыш құрылғысы ішкі корпусының ішінде орналасқан деректер тақтасын алып тастауға болмайды. Онда қызмет көрсету орталығына қоңырау шалу кезінде қажетті ақпарат бар.

Судың электронды блокқа немесе жарықтандыруға енуіне жол бермеңіз.

 Ылғалдың енуіне байланысты зақымдалу қаупі бар. Бу тазалағыштың буы пластик пен электр компоненттерді зақымдауы мүмкін. Тоңазытқыш құрылғысын тазалау үшін бу тазалағышты пайдаланбаңыз.

Еріту

Тоңазытқыш бөлімі және PerfectFresh Active аймағы

Тоңазытқыш бөлімі және PerfectFresh Active аймағы автоматты түрде ерітіледі.

Мұздатқыш аймағы

Тоңазытқыш құрылғысы мұздатқыш аймағын автоматты түрде ерітетін NoFrost жүйесімен жабдықталған.

Тазалау құралдары

Тоңазытқыш құрылғысының ішкі шкафында қолданылатын тазалау және кондиционерлеу өнімдері тағамға қауіпсіз болуы керек.

Құрылғы беттеріне зақым келтірмеу үшін **мыналарды пайдаланбаңыз:**





- Құрамында сода, аммиак, қышқылдар немесе хлоридтер бар тазалау құралдары
- Құрамында қақтан тазартқыштары бар тазалау құралдары
- Абразивті тазалау құралдары (мысалы, ұнтақ, тазартқыш сұйықтық немесе пемза тастары)
- Құрамында еріткіштері бар тазалау құралдары
- Тот баспайтын болат тазартқыштары
- Ыдыс жуғыш тазартқыштары
- Пеш бүріккіштері
- Керамикалық жылыту тақталарына арналған тазалау құралдары (шынының алдыңғы жағын тазалаудан басқа)
- Шыны тазалау құралдары (шынының алдыңғы жағын тазалаудан басқа: ол үшін құрамында аздап алкоголь бар, бірақ лимон немесе ұқсас қоспалары жоқ шыны тазалау құралын пайдалануға болады)
- Қатты, абразивті губкалар мен щеткалар (мысалы, ыдыс тазалағыштар)
- Дақтарды кетіруге арналған кетіргіштер
- Өткір металл қырғыштар

Құрылғының беттерін тазалау үшін таза сүрткіні және аздап жуу сұйықтығы қосылған жылы суды пайдалануды ұсынамыз.

Тоңазытқыш құрылғысын тазалау үшін дайындау

Тек мұздатқыш бөлімін тазалау:

Тазалау режимін  қосыңыз. Тоңазытқыш бөліміндегі салқындату жүйесі өшірілген, бірақ ішкі жарықтандыру қосулы күйінде қалады.

-  түртіңіз.
- Ортасында  белгі көрінбейінше, саусағыңызды солға немесе оңға жүргізіңіз.
-  түртіңіз.
- Осы параметрлер деңгейінен шығу үшін  басыңыз.

Тазалау режимі  қосулы болса, бұл бастау дисплейінде көрсетіледі.

- Барлық тамақты тоңазытқыш бөлімінен шығарып, салқын жерде сақтаңыз.
- Тазалау үшін алынбалы керек-жарақтарды алыңыз („Керек-жарақтарды алу, бөлшектеу және тазалау“ бөлімінен қараңыз).

Мұздатқыш бөлімін/бүкіл тоңазытқыш құрылғысын тазалау:

- Тоңазытқыш құрылғысын өшіріңіз. Дисплейде  пайда болады және салқындату жүйесі өшіріледі.
- Мұздатқыш бөлімінен/Тоңазытқыш құрылғысынан кез келген тамақты алып, салқын жерде сақтаңыз.
- Тазалау үшін алынбалы керек-жарақтарды алыңыз („Керек-жарақтарды алу, бөлшектеу және тазалау“ бөлімінен қараңыз).

Құрылғының ішін тазалау

Тоңазытқыш құрылғыны жүйелі түрде немесе айына кемінде бір рет тазалаңыз.

Егер ластану біраз уақытқа тұрып қалса, оны белгілі бір жағдайларда кетіру мүмкін болмайды. Беттердің түссізденуге немесе зақымдалуы мүмкін. Сондықтан ластануды тез арада алып тастаған дұрыс.

- **Ішін** таза шүберекпен, жылы су және аздаған жуғыш сұйықтықпен тазалаңыз.
- Тазалағаннан кейін таза сумен сүртіп, тазалағыш шүберекпен құрғатыңыз.
- Конденсация арнасын және су төгетін саңылауды мақта таяқшасымен немесе соған ұқсас жолмен тазалаңыз.
- Тоңазытқыш құрылғысын қысқа уақытқа жеткілікті түрде желдету және иістің жиналуын болдырмау үшін есікті ашық қалдырыңыз.

Тазалау және күтім жасау

Керек-жарақтарды қолмен немесе ыдыс жуғышта тазалау

Мына бөлімдер тек **қолмен** тазалануы керек:

- Тот баспайтын болаттан жасалған әрлеу панелі немесе жолақтары
- Дәл реттелетін есік сәресі
- Өрнектері бар реттелмелі сөре
- Икемді бөтелке қойғышы
- Бөлгіш табақ және бөтелке сәресі
- Барлық тартпалар және бөлім қақпақтары (бұлар моделіне байланысты әртүрлі)
- Ұйымдастыру қорабы

Келесі бөлікті **ыдыс жуғышта жууға болады**:

⚠ ыдыс жуғыш температурасы жоғары болуына байланысты зақымдалу қаупі бар.

Тоңазытқыш құрылғысының бөліктері ыдыс жуғышта 55 °C жоғары температурада жуылса, жарамсыз болуы мүмкін, мысалы, деформациялануы мүмкін.

Ыдыс жуғыш машинада жууға болатын бөлшектер үшін әрқашан максималды температурасы 55 °C болатын бағдарламаларды таңдаңыз.

Сәбіз, қызанақ, кетчуп және т.б. табиғи түстермен жанасу ыдыс жуғыш машинаның пластик бөліктерінің түсінің өзгеруіне әкелуі мүмкін. Бұл түссіздену бөлшектердің тұрақтылығына әсер етпейді.

- Бөтелке ұстағыш, жұмыртқа науасы, мұз текшесінің науасы
- Құрылғы есігіндегі сөрелер және бөтелке сөрелері (тот баспайтын болаттан жасалған әрлеу панелінсіз)
- Реттелмелі сөрелер (әрлеу панелінсіз және өрнектері жоқ)
- Ылғалдандырғышқа арналған су контейнерінен тұратын 2 бөлшек
- Ажырамалы сөреге арналған адаптерлер
- Шыны сөрелер (қорғаныш әрлеу панелдерінсіз)
- Көмір сүзгінің ұстағышы (қосымша керек-жарақ ретінде сатып алуға болады)

Тазалау үшін керек-жарақтарды алу және бөлшектеу

Дәл реттелетін есік сәресін алу

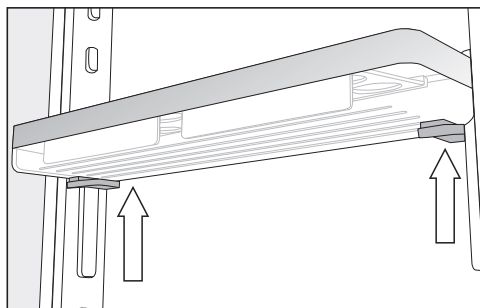

- Есік сәресін екі қолыңызбен ұстап, оның астындағы екі жағындағы сұр түймелерді басып, оны бағыттауыш сырғытпалар бойымен жоғары сырғытыңыз.
- Бағыттауыш сырғытпаларды бұрандалы басқыштан алыңыз.

- Оны алып тастағаннан кейін бағыттауыш сырғытпаны қажетті орынға жылжытыңыз және қарама-қарсы жағында біріншіге параллель екінші бағыттауышты орнатыңыз.
- Сөрені бағыттауыш сырғытпаларға кері түсіріңіз.

Есік сөресін/бөтелке сөресін бөлшектеу

Ыдыс жуғыш машинада есік сөресін/бөтелке сөресін тазаламас бұрын тот баспайтын болаттан жасалған әрлеу панелін алыңыз.

Тот баспайтын болаттан жасалған әрлеу панелін алу үшін келесі әрекеттерді орындаңыз:

- Есік сөресін/бөтелке сөресін жұмыс үстеліне қойыңыз.

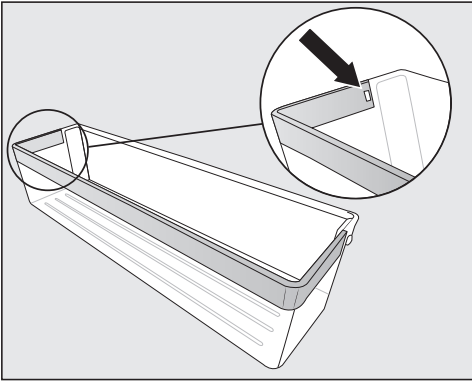

- Ойықтағы ысырманы басыңыз. Тот баспайтын болаттан жасалған әрлеу панелі енді сөреден алынады.
- Тазалап болған соң, сол процедураны керісінше орындау арқылы тот баспайтын болаттан жасалған әрлеу панелін сөреге қайта бекітіңіз.

Реттелетін сөрені/жарықтандыруы бар реттелетін сөрені бөлшектеу

⚠ Дұрыс тазаланбау нәтижесінде болатын зақымдалу қаупі.

Жарық диодты шамы бар тот баспайтын болаттан жасалған әрлеу панелі оны тазалау үшін суға салғанда зақымдалады.

Жарық диодты шамы бар тот баспайтын болаттан жасалған әрлеу панелін ылғал шүберекпен тазалаңыз.

Реттелетін сөрені тазаламас бұрын, тот баспайтын болаттан жасалған әрлеу панелін немесе жарық диодты шамы бар тот баспайтын болаттан жасалған әрлеу панелін алып тастаңыз.

- Реттелетін сөрені жұмсақ материалмен (мысалы, шәй сүлгі) жабылған үстелдің үстіне төңкеріп қойыңыз.

⚠ Қате өңдеуге байланысты зақымдалу қаупі бар.

Жарық диодты шамы бар тот баспайтын болаттан жасалған әрлеу панелінің қақпағын алу металл контактілерді зақымдауы мүмкін.

Алдыңғы сол жақ бұрыштағы бұл контактілер жарық диодты жарығына қуат береді. Алдымен контактілері жоқ жағы бұрап алынғанына көз жеткізіңіз.

Тазалау және күтім жасау

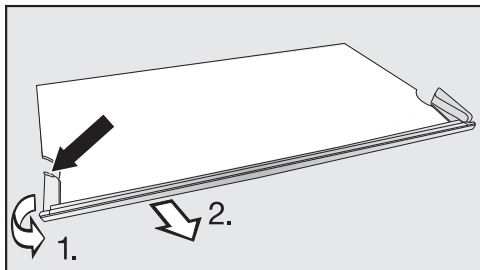

■ Тот баспайтын болаттан жасалған әрлеу панелінің сол жағындағы пластик жиегінен ең артқы нүктесінен ұстаңыз.

1. Пластикалық қақпақты реттелетін сөреден тартыңыз да,
2. жиекті бір уақытта алып тастаңыз. Қарсы жағы да босатылатын болады.

■ Тазалап болған соң, сол процедураны керісінше орындау арқылы тот баспайтын болаттан жасалған әрлеу панелін қайта бекітіңіз.

Ажырамалы сөрени бөлшектеу

Реттелмелі сөрени тазаламас бұрын әрлеу панелін алып тастаңыз. Келесі әрекеттерді орындаңыз:

- Сөрени жұмсақ материалмен (мысалы, шай сүлгімен) жабылған жұмыс үстеліне қойыңыз.
- Әрлеу панелін сөреден бір жағынан бастап тартыңыз.
- Екі адаптерді сол және оң жақтағы тірек қабырғаларынан тартыңыз.
- Тазалап болғаннан кейін, екі адаптерді қажетті биіктікте сол және оң жақтағы тірек қабырғаларына бекітіңіз.
- Әрлеу панелін сөреге қайта жалғаңыз.

Тоңазытқыш аймағынан тартпаларды алу

■ Тартпаны соңына дейін тартыңыз.

Қорап артқы қабырғаға қысқыштар арқылы бекітіледі. Оны алып тастау үшін шешіп алу керек.

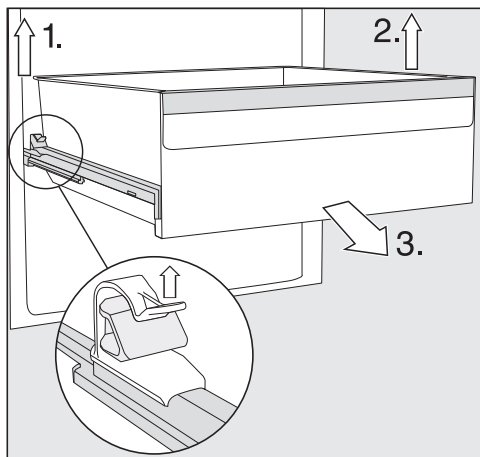

■ 1. Сол жақ қысқышты көтеріп, оны босату үшін бір уақытта тартпаны алға тартыңыз.

■ 2. Қарама-қарсы жақта да солай жасаңыз.

Тартпа енді орнына қыстырылмайды.

■ 3. Енді тартпаны алдыңғы жағынан мықтап тартыңыз.

Телескопиялық сырғытпаларды зақымдамау үшін оларды кері итеріңіз.

⚠ Дұрыс тазаланбау нәтижесінде болатын зақымдалу қаупі.

Телескопиялық сырғытпаларда тазалау кезінде жууға болатын арнайы майлауышы бар, ол сырғытпаларды зақымдайды. Телескопиялық сырғытпаларды тазалау үшін оларды дымқыл шүберекпен сүртіңіз.

Тартпаларды ауыстыру

- Тартпаны толық шығарылатын телескопиялық сырғытпаларға қойыңыз.
- Сырт еткен дыбыс естілгенше тартпаны тоңазытқышқа мықтап итеріңіз.

Ылғалдандырғышқа арналған су контейнерін алу және демонтаждау

⚠ Ластанған су денсаулыққа қауіп төндіреді.

Су контейнерінде тым ұзақ тұрған суда бактериялар көбеюі мүмкін. Бұл сіздің денсаулығыңызға қауіп төндіреді.

Егер тоңазытқыш құрылғысы, тоңазытқыш аймағы немесе ылғалдандырғыш 2 күннен артық жұмыс істемесе, су контейнерін тазалап, оны таза ауыз сумен толтырыңыз.

Егер "Демалыс" ☀ режимі 2 аптадан астам уақыт бойы қосылып тұрса, су ыдысын тазалап, оны таза ауыз сумен толтырыңыз.

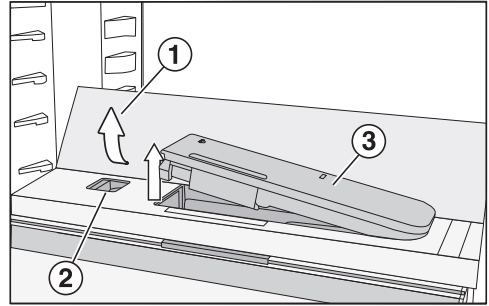

- Шыны сөренің артқы жағындағы сыртқы бұрыштарды басыңыз ①.

Алдыңғы жағындағы шыны сөре жанады.

- Сөрені көтеріп, оны артқа бүгіңіз. Шыны сөре тігінен тұрады.

- Сырғытпаны ② солға қарай басыңыз.

Су контейнері ③ ойықтан шығады.

- Су контейнерін алып тастаңыз.

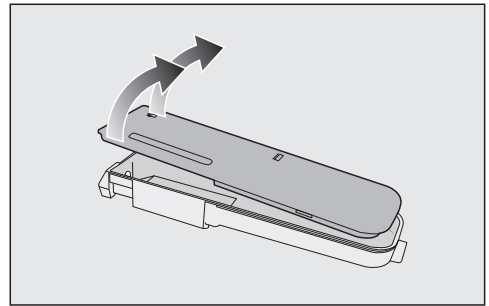

- Су контейнерін 2 бөлікке бөліп, оларды қолмен немесе ыдыс жуғышта тазалаңыз.
- Су контейнерін қайта енгізіңіз.
- Шыны сөрені ① кері төмен қарай бүгіңіз.

Тазалау және күтім жасау

Бөлгіш табақ пен бөтелке қойғышын алу

- Бөлгіш табақтың алдыңғы және артқы жағындағы шыны сөрелерді алыңыз.

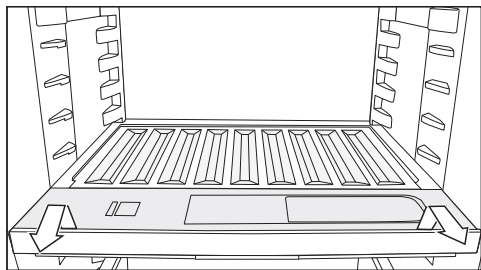

- Алдыңғы жағындағы бөтелке қойғышын көтеріп, шығарып алыңыз.
- Тазалап болғаннан кейін, бөтелке қойғышын толығымен сырғытып, төмен қарай итеріңіз.
- Шыны сөрелерді қайтадан бөлгіш тақтаға салыңыз.

Камера қақпағын алу

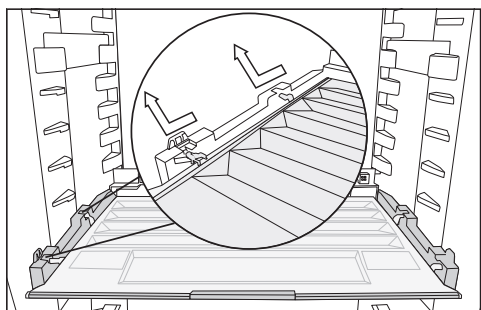

- Алдыңғы жағындағы қақпақты көтеріп, оны шығарып алыңыз.
- Тазалап болған соң, камера қақпағын қайтадан кері сырғытыңыз.

Мұздатқыш бөлімінен тартпалар мен шыны сөрелерді алу

- Тартпаны сәл алға және сыртқа тартыңыз.
- Шыны сөрелі сәл алға және сыртқа қарай тартыңыз.

Шыны сөрелер мен тартпаларды мұздатқыш бөліміне салу

- Шыны сөрелі бағыттаушы рельстерге бұрышпен орнатыңыз.
- Шыны сөрелі ішке қарай итеріңіз және төмендетіңіз.
- Тартпаны бағыттаушы рельстерге бұрышпен орнатыңыз.
- Тартпаны ішке қарай итеріңіз және төмендетіңіз.

Active AirClean сүзгісін ауыстыру (көмір сүзгісі)

Жаңа Active AirClean сүзгілерін Miele клиенттерге қызмет көрсету бөлімінен, Miele дилерінен немесе Miele веб-сайтынан сатып алуға болады.

- Реттелмелі сөреден шығару үшін көмір сүзгісінің ұстағышын жоғары қарай тартыңыз.

Орнатылған көмір сүзгілері тоңазытқыш құрылғысының артқы қабырғасына тиіп кетпеуі керек, себебі ылғал олардың жабысып қалуына әкелуі мүмкін. Жаңа көмір сүзгілерін ұстағыштың шетінен шығып кетпеуін қамтамасыз ету үшін ұстағышқа жеткілікті терең салыңыз.

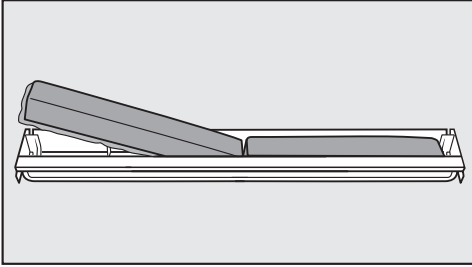

- Көмір сүзгілерінің екеуін де алып тастаңыз және жаңа сүзгілерді ұстағышқа қоршаған шеті төмен қаратылатын етіп орнатыңыз.

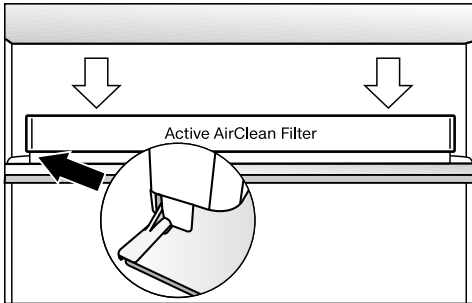

- Ұстағышты реттелмелі сөренің артқы жағындағы қорғаныс жолағының ортасына орналастырыңыз, сонда ол орнына түседі.

Active AirClean сүзгісінің өзгертілгенін растау

- ОК басыңыз.

🌐 таңбасы өшіп, есептегіш қалпына келтіріледі.

Құрылғының алдыңғы жағын және бүйірлік панельдерін тазалау

Егер ластану біраз уақытқа тұрып қалса, оны кетіру мүмкін болмайды. Беттердің түссізденуге немесе зақымдалуы мүмкін.

Сондықтан ластануды тез арада құрылғының алдыңғы жағынан және бүйірлік панельдерден алып тастаған дұрыс.

Барлық бет сызаттарға сезімтал. Жарамайтын тазалау құралдарына тию салдарынан беттер өзгеруі немесе түссізденуі мүмкін. Осы бөлімнің басындағы «Тазалау құралдары» туралы ақпаратты қараңыз.

- Беттерді таза губкамен, жылы су ерітіндісімен және жуу сұйықтығымен тазалаңыз. Тазалау құралы жоқ, таза, сұлы, микроталшықты шүберек те пайдаланылуы мүмкін.
- Тазалағаннан кейін таза сумен сүртіп, жұмсақ шүберекпен құрғатыңыз.

CleanSteel (edt/cs) – алдыңғы құрылғы

⚠ Дұрыс тазаланбау нәтижесінде болатын зақымдалу қаупі. Беткі жабын зақымдалады. Бұл бетке **тот баспайтын болаттан тазартқышты** қолданбаңыз.

Құрылғының алдыңғы жағы жоғары сапалы, ерекше жабынға ие. Бұл жабын ластануға төзімді және тазалау өте оңай.

Тазалау және күтім жасау

Есіктің тығыздағышын тазалау



 Дұрыс тазаланбау нәтижесінде болатын зақымдалу қаупі бар. Есіктің тығыздағышына май жақсаңыз немесе майласаңыз, ол тесік болып қалуы мүмкін. Есіктің тығыздағышына кез келген май жақпаңыз немесе майламаңыз.



- Есіктің тығыздағышын үнемі таза сүмен тазалап, содан кейін жұмсақ шүберекпен құрғатып сүрту керек.

Желдету саңылауларын тазалау

- Желдету саңылауларын қауырсын шаң тазартқышпен немесе шаңсорғышпен жүйелі түрде тазалап тұру керек (мысалы, Miele шаңсорғышының шаңды тазалау қылшағын пайдалануға болады).

Тазалаудан кейін

- Тоңазытқыш құрылғысындағы барлық сөрелер мен керек-жарақтарды ауыстырыңыз.
- Қажет болса, тоңазытқыш құрылғысын қайта қосыңыз.
- Қажет болса, тоңазытқыш бөлімінен тазалау режимін  қайта өшіріңіз.
- Мұздатқыш аймағы тез салқындауы үшін SuperFreeze  функциясын біраз уақыт қосыңыз.
- Тоңазытқыш бөлімі тез салқындауы үшін SuperCool функциясын  біраз уақытқа қосыңыз.
- Тағамды тоңазытқыш бөліміне салу.

- Мұздатқыш аймағы қажетті температураға жеткеннен кейін, мұздатылған тамақты қайтадан мұздатқыштың бөлімдеріне салып, қайтадан мұздатқышқа салыңыз.
- Тамақ пен сусындар жеткілікті түрде салқындағаннан кейін SuperCool  функциясын өшіріңіз.
- Мұздатқыштағы температура тұрақты -18 °C немесе одан да суық болған кезде SuperFreeze  функциясын  өшіріңіз.
- Құрылғы есіктерін жабыңыз.

Көптеген ақаулар мен мәселелерді оңай түзетуге болады. Көп жағдайда клиенттерге қызмет көрсету бөліміне хабарласпай-ақ уақыт пен ақша үнемдеуіңізге болады.

Ақауларды өз бетінше түзетуге көмектесетін қосымша ақпаратты мына сілтеме бойынша табуға болады: www.miele.com/service.



Температураның қажетсіз жоғалуын болдырмау үшін құрылғыға қызмет көрсетуді күту кезінде есікті ашпаған жөн.

Басқа мәселелер





Мәселе	Себебі мен шешімі
<p>Тоңазытқыш құрылғысы салқындатпайды.</p>	<p>Тоңазытқыш құрылғысы қосылмайды.</p> <ul style="list-style-type: none"> ■ Тоңазытқыш құрылғысын қосыңыз. <p>Қуат ашасы розеткаға дұрыс салынбаған немесе аша қосқышы құрылғының артқы панеліндегі розеткаға дұрыс салынбаған.</p> <ul style="list-style-type: none"> ■ Қуат ашасын розеткаға және ашаны құрылғының розеткасына дұрыстап, құрылғыны қосыңыз. <p>Желілік сақтандырғыш күйіп кеткен. Тоңазытқыш құрылғысында, тұрмыстық электр сымдарында немесе басқа электр құрылғысында ақау болуы мүмкін.</p> <ul style="list-style-type: none"> ■ Білікті электрикке немесе Miele тұтынушыларға қызмет көрсету бөліміне хабарласыңыз.
<p>Компрессор үзіксіз жұмыс істейді.</p>	<p>Бұл қате емес. Қуатты үнемдеу үшін компрессор төмен жылдамдықпен, аздап салқындату қажет болғанда жұмыс істейді. Бұл компрессордың цикл уақытын арттырады.</p>
<p>Қуатты үнемдеу үшін компрессор төмен жылдамдықпен, бірақ аздап салқындату қажет болғанда ұзағырақ жұмыс істейді. Тоңазытқыш құрылғысындағы температура тым төмен.</p>	<p>Құрылғы есіктері тым жиі ашылды. Немесе құрылғыға жаңа піскен тамақтың көп мөлшері салынған.</p> <ul style="list-style-type: none"> ■ Құрылғы есіктерін қажет болғанда және мүмкіндігінше қысқа уақытқа ғана ашыңыз. <p>Құрылғы есіктері толықтай жабылмайды. Тоңазытқыш құрылғысындағы температура параметрі төмендеуде.</p>

Ақауларды жою











Мәселе	Себебі мен шешімі
	<p>■ Құрылғы есіктерінің дұрыс орнатылғанын тексеріп, қажет болса есік топсаларындағы бұрандаларды пайдаланып реттеңіз.</p> <p>Құрылғы есіктері дұрыс жабылмаған. Қалың мұз қабаты түзілген болса, ол салқындауға әсер етіп, қуат тұтынуды арттырады.</p> <p>■ Құрылғы есіктерін әрқашан толықтай жабыңыз.</p> <p>■ Егер қажет болса тоңазытқыш құрылғысын ерітіп, оны тазалаңыз.</p> <p>Қоршаған орта температурасы тым жоғары. Қоршаған орта температурасы жоғары болған сайын, компрессор соғұрлым ұзақ жұмыс істейді.</p> <p>■ “Орнату – Орнату орны” бөліміндегі ақпаратты қараңыз.</p> <p>Желдету саңылаулары жабылған немесе шаң басқан.</p> <p>■ Желдету саңылауларын жаппаңыз.</p> <p>■ Желдету саңылауларын үнемі сүртіп тұрыңыз.</p> <p>Кірістірілетін құрылғы: тоңазытқыш құрылғысы кіріктірілген қуыста дұрыс орнатылмаған.</p> <p>■ Тоңазытқыш құрылғысын орнату нұсқауларында сипатталғандай кірістірілетін қуыста орнатыңыз.</p>
<p>Тоңазытқыш құрылғысындағы температура тым төмен.</p>	<p>Тоңазытқыш құрылғысындағы температура параметрі тым төмен.</p> <p>■ Температура параметрін түзетіңіз.</p> <p>Өнімдер үлкен көлемде бір уақытта мұздатылған.</p> <p>■ "Жаңа піскен тағамдарды мұздату және сақтау" бөліміндегі нұсқауларды қараңыз.</p> <p>SuperCool функциясы ❄ өлі қосылып тұр.</p> <p>■ Қуатты үнемдеу үшін SuperCool функциясын ❄ ертерек өшіріңіз.</p> <p>SuperFreeze функциясы ❄ өлі қосылып тұр.</p> <p>■ Қуатты үнемдеу үшін SuperFreeze функциясын ❄ ертерек өшіріңіз.</p>















Мәселе	Себебі мен шешімі
<p>Тоңазытқыш құрылғысындағы температура параметрі тым жоғары. Мұздатылған өнімдер (үлгіге байланысты) еруі мүмкін.</p>	<p>Бұл қате емес. Температура параметрі тым жоғары.</p> <ul style="list-style-type: none"> ■ Температура параметрін түзетіңіз. ■ 24 сағаттан кейін температураны қайта тексеріңіз. <p>Қоршаған орта температурасы осы тоңазытқыш құрылғысы үшін тым төмен. Қоршаған орта температурасы тым төмен болса, компрессор сирек жұмыс істейтін болады. Тоңазытқыш құрылғысындағы температура параметрі жоғарылауда.</p> <ul style="list-style-type: none"> ■ “Орнату – Орнату орны” бөліміндегі ақпаратты қараңыз. ■ Қоршаған орта температурасы ұлғаяды.
<p>Тоңазытқыш құрылғысының ішінде мұз немесе конденсация пайда болды. Құрылғының есігі дұрыс жабылмауы мүмкін.</p>	<p>Есіктің тығыздағышы ойықтан шығып кетті.</p> <ul style="list-style-type: none"> ■ Есіктің тығыздағышы ойыққа дұрыс орнатылғанын тексеріңіз. <p>Есіктің тығыздағышы зақымдалған.</p> <ul style="list-style-type: none"> ■ Есіктің тығыздағышының зақымдалғанын тексеріңіз.
<p>Есіктің тығыздағышы зақымдалған немесе оны ауыстыру қажет.</p>	<p>Есіктің тығыздағышын өзгерту үшін ешқандай құрал қажет емес.</p> <ul style="list-style-type: none"> ■ Есіктің тығыздағышын өзгертіңіз. Ауыстыруды Miele немесе арнайы сатушылардан алуға болады.
<p>Ылғалдылық бақыланатын бөлімдегі $\delta\delta\delta$ параметр тамаққа әсер етеді.</p>	<p>Ылғалдылық бақыланатын бөлімде конденсат тым көп.</p> <ul style="list-style-type: none"> ■ Конденсатты шүберекпен сүртіп алыңыз. ■ Артық ылғал ағып шығуы үшін торды немесе соған ұқсас затты бөлімге салыңыз. ■ Бөлімнің қақпағын "ылғалдылығы төмен δ" күйге жылжыту арқылы ашыңыз. ■ Ылғалдандырғышты $\overline{\text{P}}$ (модельге байланысты) өшіріңіз.
<p>Тағам бірге қатып қалған.</p>	<p>Мұздатқышқа салған кезде тағамның қаптамасы құрғақ болған жоқ.</p> <ul style="list-style-type: none"> ■ Қасықтың сабы немесе пластик қырғыш сияқты доғал құралды пайдаланып, оны абайлап тартып алыңыз.

Ақауларды жою







Мәселе	Себебі мен шешімі
Құрылғы есігінің ұзақ уақыт ашық болғанына қарамастан, дыбыстық дабыл естілмейді.	<p>Бұл қате емес. Дабыл Параметрлер режимінде өшірілді. Дыбыстық дабылды қайта қосқыңыз келсе:</p> <ul style="list-style-type: none">■  белгісін басыңыз.■ Ортасында  белгі көрінбейінше, саусағыңызды солға немесе оңға жүргізіңіз.■  белгісін басыңыз.■ Сегмент жолағын оңға жүргізу арқылы өзіңізге қажетті дыбысты таңдаңыз.■ Сегмент жолағын түрту арқылы қажетті параметрді растаңыз. <p>Дабылдар мен дыбыстық сигналдар қосылған кезде,  orange белгісі жанады.</p>

Дисплей ескертулері

Хабар	Себебі мен шешімі
Бастау дисплейінде  белгісі жанады; басқару элементтері мен ішкі жарықтандыру жұмыс істеп тұрса да, тоңазытқыш құрылғы суымайды.	<p>Демо режимі іске қосылды.</p> <ul style="list-style-type: none">■  белгісін басыңыз.■  белгісін басыңыз.■ Ортасында  белгі көрінбейінше, саусағыңызды солға немесе оңға жүргізіңіз.■  белгісін басыңыз. <p>Демо режимі  өшірілгеннен кейін тоңазытқыш құрылғысы өшеді және оны қайта қосу керек.</p>
 дисплейде жанып тұрады және құрылғыны пайдалану мүмкін емес.	<p>Тазалау режимі функциясы әлі қосулы.</p> <ul style="list-style-type: none">■ Бастау дисплейіндегі  түймесін түрту арқылы Тазалау режимі функциясын қайтадан өшіріңіз.■  қайта түртіңіз. <p>Тазалау режимі өшірілген кезде,  таңбасы ақ болып жанады.</p> <p>Тоңазытқыш құрылғысы қайтадан суыта бастайды.</p>





Хабар	Себебі мен шешімі
<p>Дисплейде ештеңе көрінбейді. Дисплей толығымен бос.</p>	<p>Шаббат режимі  қосулы. Ішкі жарықтандыру өшіріліп, тоңазытқыш құрылғысы салқындатылады.</p> <ul style="list-style-type: none"> ■ Қара дисплейді басыңыз. <p>Дисплейде  белгісі пайда болады.</p> <ul style="list-style-type: none"> ■  белгісін басыңыз. <p> белгісі қызғылт сары түспен жанады.</p> <ul style="list-style-type: none"> ■  таңбасын қайтадан басыңыз. <p>Шаббат режимі өшірілген кезде,  таңбасы ақ болып жанады.</p>
<p>Дисплейде  белгісі жанып тұрады және тоңазытқыш құрылғысын пайдалану мүмкін емес.</p>	<p>Есік құлпы функциясы іске қосылды.</p> <ul style="list-style-type: none"> ■ Тоңазытқыш құрылғысының құлпын уақытша ашыңыз немесе құлыптау функциясын толығымен өшіріңіз.
<p> таңбасы бастау дисплейінде жанады және дыбыстық сигнал да естіледі.</p>	<p>Бастау дисплейіндегі көміртекті сүзгісін өзгерту индикаторы  көмір сүзгісін өзгерту қажет екенін еске салады.</p> <ul style="list-style-type: none"> ■ Ұстағыштағы көміртекті сүзгісін ауыстырыңыз („Тазалау және күтім жасау – Көмір сүзгілерді ауыстыру (қосымша керек-жарақтар)“ бөлімінен қараңыз) және көміртекті сүзгісі ауыстырылғанын растау үшін дисплейдегі  таңбасын түртіңіз. <p> таңбасы бастау дисплейінде сөнеді.</p>
<p>Салқындату аймағына және/немесе мұздатқыш аймағына арналған температура дисплейінде  белгісі сары түспен жанады; сонымен қатар, дабыл қағылып, ішкі жарықтандыру жыпылықтайды.</p>	<p>Есік дабылы іске қосылды.</p> <ul style="list-style-type: none"> ■ Дисплейдегі  белгісін бірнеше секунд түртіңіз. <p>Дабыл тоқтап,  белгісі өшеді және ішкі жарықтандыру тұрақты түрде қайта жанады.</p> <ul style="list-style-type: none"> ■ Тиісті құрылғы есігін жабыңыз.

Ақауларды жою



Хабар	Себебі мен шешімі
<p>Мұздатқыш аймағындағы температура дисплейінде   белгісі қызыл түспен жанады, сонымен қатар дабыл естіледі.</p>	<p>Температура дабылы іске қосылды; мұздатқыш аймағындағы температура орнатылған температурадан жоғары көтерілді.</p> <p>Мүмкін болған себептер:</p> <ul style="list-style-type: none">– Құрылғы есігі жиі ашылған болуы мүмкін.– Мұздатқышқа SuperFreeze функциясы қосылып көп мөлшерде балғын тамақ орналастырылды.– Ұзақ уақыт бойы электр энергиясы болмады.– Тоңазытқыш құрылғысында ақау бар. <p>■   белгісін басыңыз.</p> <p>Дабыл хабары расталды:   белгісі өшеді және дабыл тоқтайды.</p> <p>Мұздатқыш аймағында жазылған ең жылы температура дисплейде шамамен 1 минут жыпылықтайды. Содан кейін температура дисплейі мұздатқыш аймағындағы ағымдағы температураға өзгереді.</p> <p>Жыпылықтап тұрған температура дисплейінен ерте шығып кетуге болады:</p> <ul style="list-style-type: none">■ Мұздатқыш аймағының температура дисплейін түртіңіз. <p>Ең жылы температура көрсетілген дисплей жоғалады. Содан кейін температура дисплейі мұздатқыш аймағындағы ағымдағы температураны көрсетуге оралады.</p> <ul style="list-style-type: none">■ Дабылдың себебін түзеңіз.■ Көрсетілген температураға байланысты мұздатқыштағы тамақтың ери бастағанын немесе ерігенін тексеру керек. Егер бар болса, оны мүмкіндігінше тезірек қолдану керек. Еріген тамақты пісіргеннен кейін ғана қайта мұздатуға болады.

Хабар	Себебі мен шешімі
<p>Дисплейде ^{-°}⚠ белгісі қызыл түспен жанады және дабыл естіледі.</p>	<p>Электр қуатын өшірудің белгісі: мұздатқыш аймағындағы температура соңғы бірнеше күнде немесе сағатта электр қуатының үзілуіне немесе қуат көзінің ажырауына байланысты тым жоғары көтерілді.</p> <p>■ ^{-°}⚠ белгісін басыңыз.</p> <p>Ақаулық туралы хабарлама расталды: ^{-°}⚠ белгісі өшіп, дабыл тоқтайды.</p> <p>Мұздатқыш аймағында тіркелген ең жылы температура мұздатқыш аймағындағы температура дисплейінде шамамен 1 минут жыпылықтайды. Содан кейін температура дисплейі мұздатқыш аймағындағы ағымдағы температураға өзгереді.</p> <p>Жыпылықтап тұрған температура дисплейінен ерте шығып кетуге болады:</p> <p>■ Мұздатқыш аймағының температура дисплейін түртіңіз.</p> <p>Ең жылы температура көрсетілген дисплей жоғалады. Содан кейін температура дисплейі мұздатқыш аймағындағы ағымдағы температураны көрсетуге оралады. Қуат қайта қосылған кезде тоңазытқыш құрылғысы соңғы температура параметріне оралады.</p> <p>■ Дабылдың себебін түзеңіз.</p> <p>■ Көрсетілген температураға байланысты мұздатқыштағы тамақтың ери бастағанын немесе ерігенін тексеру керек. Егер бар болса, оны мүмкіндігінше тезірек қолдану керек. Еріген тамақты пісіргеннен кейін ғана қайта мұздатуға болады.</p>

Ақауларды жою

Хабар	Себебі мен шешімі
<p>Дисплейде  белгісі қызыл түспен жанады және сандары бар F ақаулық коды пайда болуы мүмкін. Дабыл да естіледі.</p>	<p>Ақау орын алды.</p> <ul style="list-style-type: none"> ■ Дабылды өшіру үшін дисплейдегі  белгісін түртіңіз. ■ Miele клиенттерге қызмет көрсету бөліміне хабарласыңыз. <p>Ақау туралы хабарлау үшін сізге ақаулық коды, сондай-ақ тоңазытқыш құрылғысының модель идентификаторы мен сериялық нөмірі қажет. Келесі ақпаратты дисплейде ала аласыз:</p> <ul style="list-style-type: none"> ■ Дисплейдегі  белгісін түртіңіз. <p>Талап етілетін құрылғының деректері дисплейде көрсетіледі.</p> <p>Ақпарат дисплейінен шығу үшін  белгісімен растаңыз, сонда ақаулық коды дисплейде қайтадан көрсетіледі.</p> <p>Тоңазытқыш құрылғысын ақау туралы хабар дисплейінен тікелей өшіруге болады.</p>





Ылғалдандырғышта туындаған мәселе

Мәселе	Себебі мен шешімі
<p>Ылғалдандырғыш PerfectFresh Active аймағындағы өнімдерге ылғал бермейді</p>	<p>Ылғалдандырғыш қосылмаған.</p> <ul style="list-style-type: none"> ■ Settings Параметрлер режиміндегі  таңбасын  басыңыз.
	<p>Камера қақпағы "Ылғалдылық ұлғаймаған 0" параметрін таңдауға болатындай етіп алдыға қарай тартылған.</p> <ul style="list-style-type: none"> ■ Камера қақпағын "Ылғалдылық ұлғайған 000" параметрін таңдауға болатындай етіп кері қарай итеріңіз.
	<p>Су контейнерде су жеткіліксіз.</p> <ul style="list-style-type: none"> ■ Су контейнерін толтырыңыз.
	<p>Су контейнері дұрыс орналастырылмаған.</p> <ul style="list-style-type: none"> ■ Су контейнері орнына дұрыс түскеніне көз жеткізіп, салыңыз.
	<p>Ылғалдандырғыштың алдыңғы жағы бүлінген.</p> <ul style="list-style-type: none"> ■ Ылғалдандырғыш пен су контейнерін тазалаңыз.

Ішкі жарықтандыру

 Ашық, ток өткізетін электр компоненттерінен электр тогының соғу қаупі бар.
 Жарықтандыру қақпағын алған кезде ток өткізетін электр компоненттерімен жанасу қаупі бар.
 Жарықтандыру қақпағын алмаңыз. Жарық диодты жарықтандыруды тек Miele тұтынушыларға қызмет көрсету бөлімі арқылы жөндеуге немесе ауыстыруға болады.

 Жарық диодты жарықтан жарақат алу қаупі бар.
 Бұл жарықтандыру RG 2 қауіп тобына сай келеді. Егер қақпақ ақаулы болса, көздің зақымдану қаупі бар.
 Егер жарықтандыру қақпағы ақаулы болса, оптикалық құралдар (мысалы, үлкейткіш әйнек немесе соған ұқсас) арқылы жақын қашықтықтан жарықтандыруға тікелей қарамаңыз.

Мәселе	Себебі мен шешімі
<p>Ішкі жарықтандыру жұмыс істеп тұрған жоқ.</p>	<p>Тоңазытқыш құрылғысы қосылмаған. ■ Тоңазытқыш құрылғысын қосыңыз.</p> <p>Шаббат режимі  қосылып тұр: дисплей қараңғы және ішкі жарықтандыру өшіріліп, тоңазытқыш құрылғысы салқындатылады. ■ ОК түртіңіз.  дисплейде пайда болады. ■ ОК түртіңіз.</p> <p>Шаббат режимінің функциясы  қосылған кезде, дисплейдің  жоғарғы бұрышында нүкте пайда болады. ■ ОК түртіңіз.</p> <p>Шаббат режимінің функциясы  өшірілген кезде, дисплейдің жоғарғы бұрышында нүкте сөніп қалады.</p> <p>Қызып кетуді болдырмау үшін, егер құрылғының есігі ашық қалса, жарықтандыру шамамен 15 минуттан кейін автоматты түрде өшеді. Егер бұлай болмаса, ақаулық орын алады. ■ Miele клиенттерге қызмет көрсету бөліміне қоңырау шалыңыз.</p>

Ақауларды жою

Мәселе	Себебі мен шешімі
<p>Алынбалы сөрелердің біріндегі жарық диодты жарықтандыру жұмыс істемейді.</p>	<p>Сөре тіректеріне дұрыс орнатылмаған.</p> <ul style="list-style-type: none"> ■ Сөренің сөре тіректеріне дұрыс орнатылғанын тексеріңіз. Сөренің алдыңғы сол жақ бұрышында жарық диодты жарықтандыруға қуат беретін металл контактілері бар. ■ Сөрені орнына сырт еткенше басыңыз. <p>Тот баспайтын болаттан жасалған төседегі жарық диодты жарықтандыру жұмыс істемейді.</p> <ul style="list-style-type: none"> ■ Тот баспайтын болаттан жасалған төсемені жарық диодты жарықтандырумен ауыстырыңыз. Miele клиенттерге қызмет көрсету бөлімі ауыстыру жұмыстарымен қамтамасыз ете алады.
<p>Кез келген сөрелерде жарық диодты жарықтандыру жұмыс істемейді.</p>	<p>Сөрелердің біріндегі жарықдиодты жарықтандыруға немесе сол жақ сөренің тіректеріндегі контактілі тесіктеріне сұйықтық төгілген.</p> <p>Сақтандырғыш механизмі барлық сөредегі жарық диодты жарықтандыруды өшірген.</p> <ul style="list-style-type: none"> ■ Жарық диодты жарықтандыруы бар тот баспайтын болаттан жасалған төсемені дымқыл шүберекпен сүртіп, құрғатыңыз немесе кепкенше тоңазытқыштың сыртында қалдырыңыз. ■ Жарықтандыруы бар сөрелерді ауыстырмас бұрын контактілердің таза және құрғақ екеніне көз жеткізіңіз. ■ Сөрені орнына сырт еткенше басыңыз. ■ Құрылғы есігін жабыңыз. <p>Есік қайта ашылған кезде, ішкі жарықтандыру қосылады.</p> <p>Егер бұлай болмаса, ақаулық бар екендігін білдіреді.</p> <ul style="list-style-type: none"> ■ Miele компаниясының клиенттерге қызмет көрсету бөліміне қоңырау шалыңыз.
<p>Ішкі жарықтандыру жүріп тұр.</p>	<p>Бұл ақаулық емес. Есік дабылы іске қосылды.</p>

Шу

Тоңазытқыш құрылғысы жұмыс істеу барысында әртүрлі шу шығарады. Салқындату өнімділігі төмен болса, тоңазытқыш құрылғысы энергияны үнемдеп, ұзағырақ жұмыс істейді. Дыбыс деңгейі төмен болады. Салқындату өнімділігі жоғары болса, тағам тезірек салқындатылады. Дыбыс деңгейі жоғары болады.

Қалыпты шуылдар	Шуылдардың пайда болуына не себеп болады?
Быжылдау	Хладгент салқындату контурына айдалу үстінде.
Көпіршіктердің пайда болуы, шуылдау, шалпылдау	Хладагент құбырлар көмегімен айналады.
Гүілдеу	Тоңазытқыш құрылғы салқындауда.
Басу	Термостат компрессорды қосады немесе өшіреді.
Гүілдеу, ызылдау	Желдеткіш жұмыс істеп тұр. Есікті автоматты түрде ашатын құрылғы (модельге) құрылғының есігін ашады немесе жабады.
Ұсақталу	Тоңазытқыш құрылғының материалы кеңейіп жатыр.
Тарсылдау	Клапандар немесе жармалар іске қосылған.
Ызылдау (су контейнері бар тоңазытқыш құрылғылары)	Су контейнерінен су сорылуда.
Шырылдау (жұмсақ жабылатын механизмі бар тоңазытқыш құрылғылары)	Жұмсақ жабу механизмі бар құрылғының есігі ашылып немесе жабылып жатыр.
Шудың (компрессордан және салқындату контуры арқылы айналатын хладагенттен) белгілі бір мөлшері болатынын сөзсіз екені туралы есіңізде сақтаңыз.	

Ақауларды жою

Шу	Себебі мен шешімі
Дірілдеу, дүрсілдеу, сықырлау	<p>Тоңазытқыш құрылғысы тегіс тұрған жоқ. Тоңазытқыш құрылғысының тегіс тұруын тексеру және реттеу үшін деңгейді пайдаланыңыз. Тоңазытқыш құрылғысы астындағы реттелетін аяқтарды (модельге байланысты) көтеру немесе түсіру арқылы теңестіріледі.</p> <p>Кірістірілетін құрылғылар үшін: 140 см немесе одан жоғары кіріктірілген қуыстар үшін: құрылғы негізінің астына берілген тұрақтандырғыш өзектерді орналастырыңыз.</p>
	<p>Тоңазытқыш құрылғысы басқа құрылғыға немесе жиһазға тиіп тұр. Оны жылжытыңыз.</p>
	<p>Тартпалар, себеттер немесе сөрелер дірілдеп тұр немесе кептеліп тұр. Барлық алынбалы элементті тексеріп, орнына дұрыс қойыңыз.</p>
	<p>Бөтелкелер немесе контейнерлер тиіп тұр. Бөтелкелерді немесе контейнерлерді сәл алшақтатыңыз.</p>
	<p>Тасымалдау кабелінің қыстқыштары (модельге байланысты) құрылғының артқы жағында ілулі тұр. Тасымалдау кабелінің қыстқыштарын алып тастаңыз.</p>

Ақауларды өз бетіңізше түзетуге көмектесетін ақпарат пен Miele қосалқы бөлшектері туралы ақпаратты www.miele.kz/service сайтынан табуға болады.

Ақаулық шыққан жағдайда хабарласу

Өзіңіз жөндей алмайтын ақаулық орын алған жағдайда Miele дилеріне немесе Miele тұтынушыға қызмет көрсету бөліміне хабарласыңыз.

Miele тұтынушыға қызмет көрсету бөлімінің қоңырауына тапсырыс бере аласыз, ол үшін www.miele.kz/service сайтына кіріңіз.

Miele тұтынушыға қызмет көрсету бөлімінің байланыс ақпаратын осы құжаттың соңынан таба аласыз.

Miele тұтынушыға қызмет көрсету бөліміне хабарласқанда құрылғыңыздың үлгі идентификаторын және сериялық нөмірін (SN) айтыңыз. Екі нөмірді де салқындату құрылғысының ішіндегі деректер тақтасына немесе модельге байланысты Ақпарат **i** бөліміндегі Параметрлер режимінен табуға болады.

EPREL дерекқоры

2021 жылдың 1 наурызынан бастап энергия шығыны туралы белгіге және экодизайнға қатысты талаптар Еуропалық өнім дерекқорында (EPREL) қолжетімді болды. Өнім дерекқорын мына сілтеме арқылы таба аласыз: <https://eprel.ec.europa.eu/>. Сізден үлгі идентификаторын енгізу сұралады.

Үлгі идентификаторын салқындату құрылғысының ішіндегі деректер тақтасына немесе модельге байланысты Ақпарат **i** бөліміндегі Параметрлер режимінен табуға болады.

Miele													
XXXXXX	Nr. XX/XXXXXXXXXX.												
WEINTEMPERSCHRANK-UNTERTISCHMOBIL MULTITEMPERATURE WINE STORAGE CABINET/UNDERWORKTOP ARMOIRE DE LIÈGEAN TEMP. DES VINS/MOD. ENCASTRABLE SOUS PLAN ARMARIO P. ACCIONCIONAJITO, VINGES/MODERN.FOTRBAJO ENCIMERA БИНАЙЫ ТЕМПЕРТУРАШЫҚШАП													
Hessel/Class Classa/Clase SN-ST	<table border="1"> <tr> <td>Ap-Type/AP-Type</td> <td>Butler/hull/Gross Capacity Volume Butl/Capacidad Buta</td> <td>Ceñion ermooegen/Freezing Capacity Pouvoir de Congel/Capac.Congeladora</td> </tr> <tr> <td>XXX I</td> <td></td> <td></td> </tr> </table>	Ap-Type/AP-Type	Butler/hull/Gross Capacity Volume Butl/Capacidad Buta	Ceñion ermooegen/Freezing Capacity Pouvoir de Congel/Capac.Congeladora	XXX I								
Ap-Type/AP-Type	Butler/hull/Gross Capacity Volume Butl/Capacidad Buta	Ceñion ermooegen/Freezing Capacity Pouvoir de Congel/Capac.Congeladora											
XXX I													
Net/hull Net.Capacity Volume U e Capac. UII	<table border="1"> <tr> <td>Gas / K / G</td> <td>/ MEN / KALT</td> <td></td> </tr> <tr> <td>To / R / F</td> <td>/ WINE / CHILL</td> <td></td> </tr> <tr> <td>/ R / C</td> <td></td> <td></td> </tr> <tr> <td>/ F / C</td> <td>/ WIND / CHILL</td> <td></td> </tr> </table>	Gas / K / G	/ MEN / KALT		To / R / F	/ WINE / CHILL		/ R / C			/ F / C	/ WIND / CHILL	
Gas / K / G	/ MEN / KALT												
To / R / F	/ WINE / CHILL												
/ R / C													
/ F / C	/ WIND / CHILL												
R600a: XXg													

Кепілдік

Құрылғыға сатып алынған күннен бастап 2 жыл кепілдік беріледі. Толық ақпарат алу үшін берілген буклеттегі кепілдік шарттарын қараңыз.

Сәйкестік құжаттары

Сәйкестік сертификаты
 EAЭС RU C-DE.AЯ46.B.37826/24
 04.12.2024 ж. бастап 03.12.2029 ж. дейін

Сәйкестік декларациясы
 EAЭС N RU Д-DE.PA04.B.04454/25
 29.04.2025 ж. бастап 28.04.2030 ж. дейін.

Кеден одағының (ал қазіргі уақытта - Еуразиялық экономикалық одақ ЕАЭО) техникалық регламенттерінің талаптарына сәйкес келеді
 TP KO 004/2011 «Төмен вольтты жабдықтың қауіпсіздігі туралы»
 TP KO 020/2011 « Электромагниттік техникалық құралдардың үйлесімділігі»

Қызмет көрсету

ЕАЭО ТР 037/2016 «Электротехника және радиоэлектроника бұйымдарында қауіпті заттарды қолдануды шектеу туралы».

Тасымалдау шарттары

Аспапты қаптамада көрсетілген манипуляциялық белгілеріне сәйкес тасымалдау керек. Тиеу-түсіру жұмыстары кезінде аспапты соққы жүктемелеріне ұшыратуға жол берілмейді.

Сақтау шарттары

Аспапты құрғақ және таза бөлмеде, +5-тен +35°С-қа дейінгі температурада, тікелей күн сәулесінің әсеріне ұшыратпай сақтау керек.

Техникалық сипаттамалары

Кернеуі: 220 В - 240 В

Жиілігі: 50-60 Гц

Ток тұтыну: 1,4 А

Сақтандырғыш: 10А инерциялық

Энергия тиімділігі класы А

Жалпы көлемі: 362 л.

Сақтау мерзімі белгіленбеген

Аспаптың қызмет ету мерзімі – 10 жыл

Авторлық құқықтар және лицензиялар

Байланыс модулін пайдалану және басқару мақсатында Miele компаниясы меншіктік немесе үшінші тарап бағдарламалық құралын пайдаланады, оған бастапқы коды ашық лицензиялау шарттары қолданылады. Бұл бағдарламалық құрал/осы бағдарламалық құрал компоненттері авторлық құқықтармен қорғалады. Miele және үшінші тараптың авторлық құқықтары сақталуы тиіс.

Сонымен қатар құрылғыға біріктірілген бұл байланыс модулі ашық бастапқы коды бар лицензия шарттарына сәйкес қолданылатын бағдарламалық құрал компоненттерін қамтиды. Құрылғыдағы бастапқы коды ашық компоненттер, сонымен қатар тиісті авторлық құқық ескертпелері, лицензиялық шарттардың көшірмелері жарамды және қосымша ақпаратты веб-браузердің көмегімен IP мекенжайы арқылы жергілікті түрде ашуға болады ([http\[s\]://<IP address>/Licenses](http[s]://<IP address>/Licenses)). Осы орында көрсетілетін бастапқы коды ашық лицензияларға қатысты жауапкершілік және кепілдік міндеттемелері тиісті құқық иелеріне қатысты қолданылады.

Өнім сапасына берілетін кепілдік

Тауар сапасына кепілдік

Ресми импорттаушылар арқылы сатып алынған елге әкелінетін тұрмыстық техниканың кепілдік мерзімі өнім тек жеке, отбасылық, тұрмыстық және кәсіпкерлік қызметпен байланыспаған басқа да қажеттіліктер үшін пайдаланылған жағдайда 24 айды құрайды.

Негізгі тауарға кірмейтін, бөлек сатып алынған аксессуарлар мен қосалқы бөлшектерге кепілдік мерзімі берілмейді.

Кепілдік мерзімі тауарды сатып алушыға табыстаған күннен бастап есептеледі.

Түсініспеушіліктерді болдырмау үшін тауарларды беруді растайтын құжаттарды (тауарлық жүк қағаздар, тауарлық чектер және қолданыстағы заңнама талаптарына сәйкес тауарды беруді растайтын басқа да құжаттар) сақтап, кепілдік қызмет көрсетуге жүгінген кезде сервистік қызмет мамандарына көрсетуіңізді сұраймыз.

Кепілдік мерзімі ішінде сіз бұйымды мақсаты бойынша пайдаланылған және осы нұсқауда көрсетілген бұйымды орнату, қосу және пайдалану талаптарын сақтаған жағдайда, бұйымның ақауларын тегін жоюға және бұйымның сапасына қатысты заңмен белгіленген тұтынушылардың басқа да талаптарын қанағаттандыруға құқықтарыңызды пайдалана аласыз.

Қосылымды үшінші тұлғалар жүзеге асырса, орнату және қосу қызметтерінің төленгенін және орындалғанын растайтын құжаттарды сақтаңыз.

Назар аударыңыз! Әрбір бұйымның бірегей зауыттық нөмірі бар. Зауыттық нөмір бұйымның шығарылған күнін және оның комплектациясын анықтауға мүмкіндік береді. Miele сервистік қызметіне хабарласқанда бұйымның зауыттық нөмірін айтыңыз, бұл сізге жылдам әрі сапалы қызмет алуға мүмкіндік береді.

Егер Miele сервистік қызметі жабдықтың ақаулықтарын кепілдік мерзімі ішінде аталған жабдықтың бір бөлігін ауыстыру арқылы жөндейтін болса, клиент жөндеу аяқталғаннан кейін (жабдық ақауы жойылған кезде) бөлшектелген бөлікті сервистік қызмет өкіліне қайтаруға міндетті.

Miele сервистік қызметі келесі жағдайларда кепілдік қызмет көрсетуден бас тартуға құқылы:

- Тауардың механикалық зақымдануын анықтау;
- Дұрыс сақтамау және/немесе абайламай тасымалдау;

- Тасымалдау, сақтау және пайдалану кезінде қолайсыз климаттық жағдайлардың әсерінен болған зақымдарды анықтау;
- Химиялық заттар мен ылғалдың әсер ету іздерін анықтау;
- Орнату және қосу ережелерін сақтамау;
- Пайдалану нұсқауларының талаптарын орындамау;
- Қатты ластану нәтижесінде тауардың зақымдануын анықтау;
- Жуғыш құралдар мен шығын материалдарын дұрыс пайдаланбау немесе өндіруші ұсынбаған күтім жасау құралдарын пайдалану нәтижесінде зақымдануды анықтау;
- Осы қызметтерді көрсетуге құқығы жоқ тұлғалардың бөлшектеу, жөндеу және басқа да араласу белгілерін анықтау;
- ГОСТ, ДСТУ сәйкес келмейтін параметрлері бар электр желісіне қосылу;
- Жануарлардың немесе жәндіктердің әрекетінен тауарлардың зақымдануы;
- Үшінші тұлғалардың заңсыз әрекеттері;
- Форс-мажорлық әрекеттер (өрт, су тасқыны, табиғи апаттар және т.б.);
- Ішкі жұмыс көлемдеріне бөгде заттардың, жануарлардың, жәндіктердің және сұйықтықтардың түсуінен бұйымның дұрыс жұмыс істемеуі.

Кепілдік қызмет көрсетуі келесі жағдайларға қолданылмайды:

- осы Пайдалану нұсқауында көрсетілген бұйымды реттеу, баптау, тазалау және басқа да күтім жасау бойынша жұмыстар;
- осы Пайдалану нұсқауында көрсетілген шығын материалдарын (қуат элементтері, сүзгілер, жарықтандыру шамдары, шаң жинау қаптары және т.б.) ауыстыру бойынша жұмыстар.

Төмендегілер тауар кемшіліктері болып табылмайды:

- пайдаланудың алғашқы күндерінде тауар шығаратын жаңа пластиктің немесе резеңкенің иісі;
- пайдалану кезінде жабдық бөліктерінің түс реңктерінің және жылтырының өзгеруі;
- тауарға кіретін жекелеген құрамдастарының жұмыс істеу принциптеріне байланысты шулар (санитарлық нормалар шегінде);
- желдеткіштер

- есіктердің май/ауа жеткізгіштері
- су клапандары
- электрлік релелер
- электр қозғалтқыштары
- белдіктер
- компрессорлар
- материалдардың табиғи тозуы (қартаюу) нәтижесінде пайда болатын шу:
 - қыздыру/салқындату кезінде сықырлаған шу
 - сықыр
 - қозғалатын механизмдердің аздап соғуы
- табиғи тозуы нәтижесінде жарамсыз болып қалған шығын материалдары мен тозу бөлшектерін ауыстыру қажеттілігі.

Miele сервистік орталықтары

Miele сервистік желісі Алматы және Киев қалаларындағы өзінің қызмет көрсету орталықтарын, Miele аймақтық сервистік мамандарын және аймақтардағы серіктес сервистік орталықтарын қамтиды. Miele сервисті ұсынылған қалалардың тізімін компанияның интернет сайтында таба аласыз:

- **Қазақстан:** www.miele.kz
- **Украина:** www.miele.ua

Егер сізге сервистік қолдау қажет болса, **Miele байланыс ақпараты** Парағында көрсетілген «Жедел желі» телефондарына хабарласуыңызды сұраймыз.

Miele туралы байланыс ақпараты

Техника сатып алуға, қосымша керек-жарақтар мен шығын материалдарын сатып алуға байланысты барлық мәселелер бойынша, сондай-ақ сервистік қолдау қажет болған жағдайда "жедел желі" телефоны бойынша хабарласуыңызды сұраймыз.

Импорттаушылар Қазақстан Республикасы

« Миле » ЖШС

Қазақстан

Алматы қаласы

Бостандық ауданы

Әбіш Кекілбайұлы көшесі, 34 үй, 1-04

пошта индексі 050000

телефон: +7 (727) 313-23-00

Факс: +7 (727) 311 10 42

E-mail: info@miele.kz

Internet: www.miele.kz

Украина

« Миле » ЖШҚ

01033 Киев, Украина

Короленковская көшесі, 4-үй

Телефон: + 38 (044) 496 0300

E-mail: info@miele.ua

Internet: www.miele.ua

ТМД-ның басқа елдері

Қосымша керек-жарақтар мен шығын материалдарын сатып алудың барлық мәселелері бойынша, сондай-ақ сервистік қолдау қажет болған жағдайда, сіз осы өнімді сатып алған сатушыға хабарласуыңызды сұраймыз.

Назар аударыңыз!

Осы елдердегі кепілдік шарттары (жергілікті заңнамаға байланысты) өзгеше болуы мүмкін. Сіз сатушыдан кепілдік шарттарын нақтылай аласыз.

Өндіруші:

Миле & Ци. КГ, Карл-Миле-Штра́се көш., 29, 33332 Гютерсло қ., Германия
Miele & Cie. KG, Carl-Miele-Straße 29, 33332 Gütersloh, Deutschland

Зауыттың орналасқан жері:

Либхер-Хаусгерете Марица ЕООД, Пловдив ауданы, 4202 Радиново, Болгария
Liebherr-Hausgeräte Marica EOOD, Plovdiv Area, 4202 Radinovo, Bulgarien

Импорттаушылар:

"Миле" ЖШС

Қазақстан

Алматы қаласы

Бостандық ауданы

Әбіш Кекілбайұлы көшесі, 34 үй, 1-04

пошта индексі 050000

телефон: +7 (727) 313-23-00

Факс: +7 (727) 311 10 42

E-mail: info@miele.kz

Internet: www.miele.kz

«Миле» ЖШҚ

01033 Киев, Украина

Короленковская көшесі, 4-үй

Телефон: + 38 (044) 496 0300

E-mail: info@miele.ua

Internet: www.miele.ua



EAC

KFN 4898 ...

kk-KZ

M.-Nr. 12 844 670 / 05 / 002