





Bruksanvisning Kylskåp



Läs **ovillkorligen** bruks- och monteringsanvisningen före uppställning, installation och idrifttagning. På så vis skyddar du dig samt undviker skador på produkten.

Innehåll

Säkerhetsanvisningar och varningar	5
Bidra till att skona miljön	13
Installation	14
Uppställningsplats.....	14
Side-by-side-kombinationer	14
Klimatklass.....	15
Ventilation.....	15
Ändra dörrupphängning.....	15
Frontplatta.....	16
Horisontalt och vertikalt spaltmått	16
– Vikt frontplatta	17
Inbyggnadsmått.....	18
Inbyggnad i ett högskåp/sidovy	18
Anslutningar och ventilation.....	19
Elanslutning.....	20
Spara energi	21
Beskrivning av skåpet	22
Startdisplay	24
Användarprincip	24
Inställningsläge 	25
Automatisk dörröppning (ActiveDoor)	27
... med en knackning.....	27
... med röststyrning.....	28
Ändra inredningen	28
Skjuta på hyllor med fininställning.....	28
Flytta hyllor med fininställning.....	28
Flytta dörrhyllor och flaskhyllor.....	29
Sätta fast ägghållaren.....	29
Flytta flaskstödet eller ta bort det	29
Flytta hyllplan med och utan belysning	29
Använda fackmodulen (CompactCase).....	30
Flytta fackmodulen (CompactCase).....	30
Hyllplan med vridbar botten (FlexiTray).....	30
Flytta flaskhylla.....	31
Använda flaskhyllan i avskiljarplattan.....	31
Ta ut och sätta tillbaka sorteringsboxen.....	31
Sätta in adapter för bakplåten.....	32
Flytta kolfiltret	32
Medföljande tillbehör.....	33
Extra tillbehör	33

Koppla in och stänga av skåpet	34
Före den första användningen	34
Ansluta skåpet.....	34
Fylla och sätta in vattenbehållaren för luftfuktaren.....	34
Starta skåpet.....	34
Stänga av skåpet	34
Om skåpet ska stå oanvänt under en längre tid.....	34
Rätt temperatur	35
Temperaturvisning.....	36
Ställa in temperatur.....	36
Möjliga inställningsvärden	36
Använda snabbkylning	37
Göra ytterligare inställningar	38
Förklaringar till de enskilda inställningarna	38
Partyläge 	38
Semesterläge 	38
Aktivera spärrfunktionen  / 	38
Sabbatläge 	39
Information om sabbatläget 	39
Automatisk dörröppning (ActiveDoor) 	40
Ändra tiden för aktivering av dörrlarmet 	42
Miele@home.....	42
Ändra ljudstyrkan för varnings- och ljudsignaler  / 	44
Ändra displayens ljusstyrka 	44
Stänga av demoläget 	44
Återställa leveransinställningar 	44
Information 	45
Indikator för byte av kolfilter 	45
Rengöringsläge 	45
Förvara livsmedel i kyldelen	47
Olika kylzoner.....	47
Inte lämpligt att ha i kylskåp	48
Anvisningar för inköp av livsmedel	48
Förvara livsmedel rätt	48
Förvara livsmedel i PerfectFresh Active-zonen	49
PerfectFresh Active-zon	49
Låda för fuktig förvaring	49
Luftfuktare (Humidifier ).....	51
Låda för torr förvaring.....	52

Innehåll

Avfrostning	54
Rengöring och skötsel	55
Anvisningar för rengöringsmedel.....	55
Förbereda skåpet för att göra rent det.....	55
Rengöra insidan	55
Rengöra tillbehör för hand eller i diskmaskin.....	56
Ta ut och ta isär för rengöring	56
Rengöra luckans tätning	63
Rengöra ventilationsöppningarna	63
Efter rengöringen	64
Hur du klarar av mindre fel själv	65
Orsaker till ljud	74
Miele service	76
Få hjälp vid eventuella störningar.....	76
EPREL-databas.....	76
Mieles garanti	76
Konformitetsdeklaration	77
Upphovsrättsliga föreskrifter och licenser	78

Säkerhetsanvisningar och varningar

Detta skåp uppfyller gällande säkerhetskrav. Felaktig användning kan dock medföra person- och sakskador.

Läs bruks- och monteringsanvisningen noga innan du börjar använda skåpet. Det är viktigt eftersom den innehåller information om inbyggnad, säkerhet, användning och underhåll. På så vis undviker du personskador samt skador på skåpet.

I enlighet med normen IEC 60335-1 påpekar Miele att det är viktigt att läsa all tillgänglig information om installation av skåpet samt säkerhetsanvisningarna och varningarna.

Miele tar inget ansvar för skador som har uppstått på grund av att dessa anvisningar inte har följts.

Spara bruks- och monteringsanvisningen och överlämna den vid eventuellt ägarbyte.

Användningsområde

► Skåpet är avsett att användas i privata hushåll och i hushållsliknande miljöer, till exempel

- i affärer, på kontor och liknande arbetsmiljöer
- i jordbruksfastigheter
- av kunder på hotell, motell, bed and breakfasts och andra typiska hushållsmiljöer.

Det är inte avsett att användas utomhus.

► Skåpet är endast avsett att användas i hushåll eller i hushållsliknande miljöer för kylning och förvaring av livsmedel för hushållsbruk. Alla andra användningssätt är otillåtna och kan innebära fara för användaren.

Säkerhetsanvisningar och varningar

► Skåpet är inte avsett för förvaring och kylning av mediciner, blodplasma, laboratoriepreparat eller liknande ämnen eller produkter enligt medicinproduktdirektivet. En felaktig användning av skåpet kan medföra skador på de livsmedel som förvaras eller att de förstörs helt. Skåpet är inte heller avsett att användas i utrymmen med explosionsrisk.

Miele ansvarar inte för skador som har uppkommit till följd av otillåten eller felaktig användning.

► Personer (barn inräknade), som på grund av sina fysiska, sensoriska eller psykiska förmågor, eller på grund av bristande erfarenhet eller okunskap, inte är kapabla att använda skåpet på ett säkert sätt, måste hållas under uppsikt vid användningen.

Dessa personer får endast använda skåpet utan uppsikt om de har blivit instruerade i hur det ska användas samt förstått vad som kan gå fel.

Om det finns barn i hemmet

► Barn under åtta år bör hållas borta från skåpet. De får endast använda det under uppsikt.

► Barn från åtta år och uppåt får endast använda skåpet utan uppsikt under förutsättning att de känner till hur man använder det på ett säkert sätt. Barn måste kunna se och förstå riskerna med en felaktig användning.

► Barn får inte rengöra eller underhålla skåpet utan uppsikt.

► Håll uppsikt över barn som befinner sig i närheten av skåpet. Låt inga barn leka med det.

► Kvävningrisk! Barn kan under lek linda in sig i förpackningsmaterial (till exempel plastfolie) eller dra det över huvudet och kvävas. Håll därför barn borta från förpackningsmaterial.

Teknisk säkerhet

► Tätheten i kretsloppet med köldmedium har kontrollerats. Detta skåp uppfyller gällande säkerhetskrav och EU-riktlinjer.



► Varning: Brandrisk/brännbara material. Denna symbol finns på kompressorn och informerar om att det finns brännbara material. Ta inte bort detta klistermärke.

Köldmediet i skåpet (uppgifter på typskylten) är miljövänligt, men brännbart.

Användningen av detta miljövänliga köldmedium innebär delvis en ökning av driftljuden. Förutom kompressorns driftljud kan det höras ljud när köldmediet strömmar genom kylkretsloppet. Dessa effekter går tyvärr inte att undvika, men har ingen påverkan på skåpets effekt.

Se till att ingen del av kylkretsloppet skadas vid transport och montering/uppställning av skåpet. Utsprutande köldmedium kan leda till ögonskador och utträdande kylmedel kan antändas.

Vid skador på kylskåpet:

- Undvik öppen eld och saker som är lättantändliga.
- Bryt strömmen till skåpet.
- Ventilera rummet där kylskåpet står i några minuter.
- Kontakta Miele service.

► Ju mer köldmedium som finns i ett skåp desto större måste rummet vara där skåpet ska stå. Om skåpet skulle börja läcka kan det hända att det bildas en lättantändlig blandning av gas och luft. Per 8 g köldmedium måste rummet vara minst 1 m³ stort. Mängden köldmedium står på typskylten på insidan av skåpet.

► Anslutningsinformationen (säkring, frekvens och spänning) på typskylten måste absolut överensstämma med elnätets för att undvika skador på skåpet. Jämför denna information före anslutning. Rådfråga en elektriker vid tveksamhet.

► Skåpets elektriska säkerhet garanteras endast om det ansluts till ett jordat eluttag som är installerat enligt gällande föreskrifter. Det är mycket viktigt att denna grundläggande säkerhetsförutsättning är uppfylld. Låt en elektriker kontrollera installationen vid tveksamhet.

Säkerhetsanvisningar och varningar

► Det är möjligt att tidvis eller permanent använda en fristående eller icke nätsynkron energiförsörjningsenhet (till exempel fristående elnätverk, backupsystem). Driften förutsätter att energiförsörjningsenheten följer föreskrifterna enligt EN 50160 eller liknande.

De skyddsåtgärder som ska tas på uppställningsplatsen och i denna Miele-produkt vad gäller funktion och arbets sätt måste även säkerställas i fristående respektive icke nätsynkron drift. Vid behov ska åtgärderna ersättas med likvärdiga åtgärder i installationen. Exempelvis enligt det som står i aktuell publicering från VDE-AR-E 2510-2.

► Om den medföljande nätanslutningskabeln är skadad måste den bytas ut mot en originalreservdel för att förhindra risker för användaren. Endast om originalreservdelar används garanterar Miele att alla säkerhetskrav uppfylls.

► Grenuttag eller förlängningskablar uppfyller inte den nödvändiga säkerheten (brandfara). Anslut inte skåpet till elnätet med hjälp av sådana.

► Om spänningsförande delar eller nätanslutningskabeln kommer i kontakt med fukt kan det orsaka kortslutning. Ta därför inte skåpet i bruk på platser där exempelvis mycket fukt och stänk kan förekomma (till exempel garage, tvättstugor och så vidare).

► Detta skåp får inte användas på platser som inte är fasta (till exempel båtar).

► Ett skadat skåp kan vara en fara för din säkerhet. Kontrollera att det inte har några synliga skador. Ta aldrig ett skadat skåp i drift.

► Använd endast skåpet när det är inbyggt. På så vis garanteras en säker funktion.

► Vid installation, underhållsarbeten och reparationer måste skåpet vara spänningsfritt. Det är det endast i något av följande fall:

- När säkringarna är frånslagna.
- När skruvsäkringarna är helt utskruvade.
- När anslutningskabeln är utdragen ur eluttaget. Dra i stickproppen, inte i anslutningskabeln, för att bryta strömmen.

- ▶ Ej fackmässigt utförd installation, underhåll och reparation kan medföra avsevärda risker för användaren. Installationer, underhåll och reparationer får endast utföras av en av Miele auktoriserad fackman.
- ▶ Garantin upphör om skåpet repareras av någon annan än av Miele auktoriserad service.
- ▶ Defekta delar får endast bytas ut mot originaldelar från Miele. Endast för dessa delar garanterar Miele att alla säkerhetskrav uppfylls.
- ▶ Detta skåp är på grund av speciella krav (som till exempel temperatur, fukt, kemisk beständighet, reptålighet och vibration) utrustat med en speciallampa. Denna lampa får bara användas för det avsedda ändamålet. Den är inte anpassad för vanlig rumsbelysning. Lampan får bara bytas av Miele service eller en behörig elektriker. Detta skåp har flera ljuskällor med minst energieffektivitetsklass F.

Korrekt installation

- ▶ Vid installationen av skåpet ska även den medföljande monteringsanvisningen beaktas.
- ▶ Använd alltid skyddshandskar när skåpet transporteras och byggs in.
- ▶ Ställ upp skåpet med hjälp av ytterligare en person.
- ▶ Vid omhängning av dörren (om detta krävs) ska instruktionerna i den medföljande monteringsanvisningen följas.
- ▶ Installera endast skåpet i ett stabilt, vågrätt inbyggnadsskåp som står i en rät vinkel på ett vågrätt och jämnt golv.

Användning

- ▶ Beroende på skåpets klimatklass får vissa fastställda rumstemperaturer inte över- eller underskridas. Klimatklassen framgår av typskylten på skåpets insida. En lägre omgivande temperatur medför att kompressorn står stilla längre stunder, vilket gör att skåpet inte kan hålla nödvändig temperatur.

Säkerhetsanvisningar och varningar

- ▶ Om ventilationsöppningarna täcks för eller blockeras ökar energiförbrukningen och skador på skåpet kan inte uteslutas.
- ▶ Om fett- eller oljehaltiga livsmedel förvaras i skåpet eller i skåpdörren, se till att det fett eller den olja som eventuellt rinner ut inte kommer i kontakt med skåpets plastdelar. Då kan spänningssprickor i plasten bildas som kan leda till att plasten spricker helt.
- ▶ Risk för brand och explosion. Förvara inga explosiva ämnen eller produkter med brännbara drivgaser (till exempel sprayburkar) i skåpet. Antändbara gasblandningar kan antändas av elektriska komponenter.
- ▶ Explosionsrisk. Använd inga elektriska maskiner i skåpet (till exempel för att tillverka mjukglass). Det kan leda till att det uppstår gnistor.
- ▶ Vid förtäring av livsmedel som förvarats för länge finns risk för matförgiftning. Hållbarheten beror på flera faktorer, exempelvis varans färskhet, dess kvalitet och förvaringstemperatur. Kontrollera hållbarhetsdatum och livsmedelstillverkarens förvaringsanvisningar!

Tillbehör och reservdelar

- ▶ Använd endast Miele originaltillbehör. Om ej godkända tillbehör används gäller inte längre garanti och/eller produktansvar och Miele kan inte längre garantera att säkerhetsbestämmelserna uppfylls.
- ▶ Miele garanterar tillgängligheten av reservdelar till ditt skåp i upp till 15 år (minst 10 år) efter att modellserien har utgått ur sortimentet.

Rengöring och skötsel

- ▶ Behandla aldrig tätningarna med olja eller fett. De blir då porösa med tiden.
- ▶ Ångan i en ångrengörare kan tränga fram till spänningsledande delar och orsaka kortslutning. Använd därför aldrig ångrengörare vid rengöring av skåpet.
- ▶ Spetsiga och vassa föremål skadar kylslingorna och skåpet slutar fungera. Använd därför aldrig spetsiga eller vassa föremål för att

Säkerhetsanvisningar och varningar

- ta bort frost- och isskikt
- lossa isblock och fastfrusna livsmedelsförpackningar.
- ▶ Ställ aldrig in elektriska värmeelement eller stearinljus i skåpet för avfrostning. Plasten skadas.
- ▶ Använd inga sprayer eller avisningsmedel. De kan bilda explosiva gaser, innehålla för plasten skadliga lösnings- eller drivmedel eller vara hälsovådliga.

Transport

- ▶ Transportera alltid skåpet stående och i transportförpackningen för att det inte ska skadas.
- ▶ Risk för person- och saksador. Var alltid två när ni transporterar och flyttar skåpet eftersom det är mycket tungt.

Hantering av uttjänat skåp

- ▶ Lekande barn kan stänga in sig i skåpet och kvävas.
 - Demontera dörren/dörrarna.
 - Ta ut lådorna.
 - Lämna hyllplanen i skåpet så att barn inte kan klättra in i det.
 - Se till att göra dörrlåset obrukbart innan skåpet lämnas in för återvinning. Därmed förhindras att barn som leker kan råka låsa in sig och utsättas för livsfara.
- ▶ Risk för elektriska stötar!
 - Skilj stickkontakten från nätkabeln.
 - Skilj nätkabeln från den uttjänade produkten.
- ▶ Avfallshantera allt separat från den uttjänade produkten.
- ▶ Se vid avfallshantering till att skåpet inte står i närheten av bensin eller andra brännbara gaser och vätskor.

Säkerhetsanvisningar och varningar

- ▶ Brandrisk på grund av olja eller kylmedel som läcker ut!
Köldmediet och oljan som används i detta skåp är brännbart. Köldmedium eller olja som läcker ut kan antändas om koncentration är hög och det kommer i kontakt med en extern värmekälla. Kontrollera att kylkretsloppet inte skadas under avfallshanteringen för att förhindra att köldmedium (uppgifter på typskylten) och olja läcker ut okontrollerat.
- ▶ Utsprutande köldmedium kan leda till ögonskador. Skada inga delar av skåpets kylsystem genom att exempelvis
 - sticka hål på förångarens kylmedelskanaler
 - bryta av rörledningar
 - skrapa av ytbeläggningar.

Symbol på kompressorn (beroende på modell)

Denna anvisning har endast betydelse vid återvinning. Vid normal drift är det ingen fara!



- ▶ Oljan i kompressorn kan vara dödlig om man sväljer den eller om den kommer ner i luftvägarna.

Transportförpackning

Förpackningen skyddar maskinen mot transportskador. Förpackningsmaterialen är valda med hänsyn till miljön och är därför återvinningsbara.

Förpackning/emballage som återförs till materialkretsloppet innebär minskad råvaruförbrukning. Lämna till materialspecifika återvinningscentraler om möjligt. Din Miele-återförsäljare kan ta tillbaka förpackningen.

Hantering av uttjänt maskin

Uttjänade elektriska och elektroniska produkter innehåller i många fall material som kan återanvändas. Men de innehåller även skadliga ämnen som är nödvändiga beståndsdelar för produkternas funktion och säkerhet. Om sådana ämnen hamnar i hushållsavfallet eller hanteras på fel sätt kan det medföra skador på människors hälsa och på miljön. Kasta därför på inga villkor den uttjänade produkten i hushållsavfallet.



Se till att skåpet inte skadas innan det lämnas in för miljövänligt omhändertagande.

På detta sätt säkerställs att köldmediet i skåpet och oljan i kompressorn inte läcker ut.

Lämna in uttjänade elektriska och elektroniska produkter till en återvinningsstation. Du är själv ansvarig för att radera eventuella personliga uppgifter som kan stå på maskinen. Du har en lagstadgad skyldighet att plocka ur gamla batterier och lampor som inte sitter fast i produkten. Ta dem till ett lämpligt uppsamlingsställe, där de kan lämnas in. Se till att den uttjänade produkten förvaras barnsäkert tills den lämnas in för omhändertagande.

Installation

Uppställningsplats

 Risk för skador om skåpet tippas. Skåpet är mycket tungt och kan tippa framåt när dörren är öppen. Håll dörren respektive dörrarna stängd/-a tills skåpet är inbyggt. Skåpet ska säkras i inbyggnadsnischen enligt bruks- och monteringsanvisningen.

 Brand- och skaderisk på grund av värmeavgivande produkter. Värmeavgivande produkter kan antändas och orsaka brand i skåpet. Skåpet får inte byggas in under en håll.

 Brand- och skaderisk på grund av öppen låga. Öppna lågor kan orsaka brand i skåpet. Se till att till exempel inte ställa tända ljus i närheten av skåpet.

Skåpet bör stå på en torr och välventilerad plats.

 Skaderisk på grund av för hög luftfuktighet. Vid hög luftfuktighet kan kondens hamna på skåpets utsida. Denna kondens kan leda till korrosion. Placera skåpet i ett torrt rum med tillräcklig ventilation. Se till att skåpdörren/-arna stängs ordentligt och att skåpet byggs in enligt beskrivning. De angivna måtten för ventilation måste hållas.

Tänk på att energiförbrukningen ökar om skåpet står bredvid ett element, en spis eller en annan värmekälla. Undvik direkt sol.

Ju högre den omgivande temperaturen är, desto längre tid går kompressorn och desto högre blir energiförbrukningen.

Tänk dessutom på följande när du bygger in ditt skåp:

- Väggtuttaget får inte vara bakom skåpet. Det måste vara lätt tillgängligt vid nödfall.
- Stickpropp och anslutningskabel får inte komma åt skåpets baksida eftersom de kan skadas av vibrationer från skåpet.
- Andra produkter får inte heller anslutas till kontakter som finns bakom skåpet.
- Se till att sladden inte kläms fast eller skaver mot vassa kanter när skåpet ställs upp.
- Använd inga grenuttag, förlängningskablar eller andra elektroniska produkter (till exempel halogentransformatorer) i området kring skåpets baksida.
- Golvet på uppställningsplatsen måste vara vågrätt och jämnt och ha samma höjd som omgivande golv.

Side-by-side-kombinationer

 Skaderisk på grund av kondensat på skåpets utsida. Vid hög luftfuktighet kan kondens hamna på skåpets utsida, vilket kan leda till korrosion. Placera aldrig ett skåp vertikalt eller horisontalt mot andra modeller.

Undantag: skåpet kan byggas in bredvid ett annat skåp med integrerade värmeelement i separata inbyggnadsnischer. Rådfråga din återförsäljare om vilka kombinationer som är möjliga för ditt skåp.

Klimatklass

Beroende på skåpets klimatklass får vissa fastställda rumstemperaturer inte över- eller underskridas. Klimatklassen framgår av typskylten på skåpets insida.

Klimatklass	Omgivningstemperatur
SN	10 till 32 °C
N	16 till 32 °C
ST	16 till 38 °C
T	16 till 43 °C
SN-ST	10 till 38 °C
SN-T	10 till 43 °C

En lägre omgivande temperatur medför att kompressorn står stilla längre stunder. Detta kan leda till högre temperaturer i skåpet och orsaka följdskador.

Ventilation

 Brand- och skaderisk på grund av otillräcklig ventilation.

Om skåpet inte har en ordentlig ventilation, går kompressorn igång oftare och går under längre tid. Detta leder till ökad energiförbrukning och till ökad drifttemperatur för kompressorn vilket kan leda till skador på kompressorn.

Se till att skåpet är tillräckligt ventilerat.

Tänk på att hålla de angivna måtten för ventilationsöppningarna.

Ventilationsöppningarna får inte täckas för eller blockeras.

De måste dessutom regelbundet rengöras från damm.

Luften på baksidan av skåpet värms upp. Därför måste inbyggnadsskåpet vara konstruerat så att god ventilation garanteras (se avsnittet "Inbyggnadsmått" och medföljande monteringsanvisning).

Ändra dörrupphängning

Det går **inte** att hänga om dörren eftersom skåpet har en automatisk dörröppning.

Installation

Frontplatta

Horisontalt och vertikalt spaltmått

Beroende på köksdesign är tjocklek och kantradie på frontplattan samt omkringliggande spaltmått (horisontalt och vertikalt mått) fastlagt.

Tänk därför alltid på:

- Horisontalt spaltmått

Mellanrummet mellan frontplattan och skåpluckan under respektive över måste vara minst 3 mm.

- Vertikalt spaltmått

Om spaltmättet mellan frontplattan till skåpet och den bredvidliggande skåpluckan är för litet kan det hända skåpdörren kommer att slå emot skåpluckan bredvid.

Beroende på tjocklek och kantradie på frontplattan kan ett individuellt spaltmått behövas.

Det här måste du tänka på när du designar ditt kök eller om du ska byta ut skåpet.

Tjocklek på frontplattan A [mm]	Spaltmått X [mm] för olika kantradier B			
	R0	R1,2	R2	R3
≥16–19	minst 3			
20	5	4	4	3,5
21	5,5	5	4,5	4
22	6,5	6	5,5	5

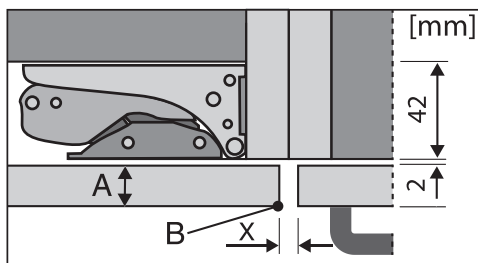

bredvidliggande skåplucka

A = tjocklek frontplatta

B = kantradie

X = spaltmått

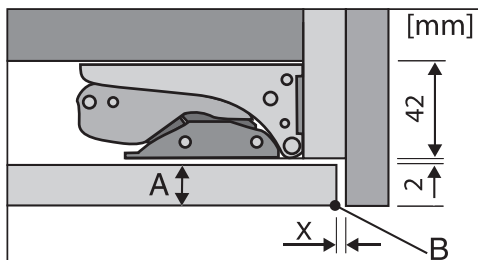

bredvidliggande passida

A = tjocklek frontplatta

B = kantradie

X = spaltmått

Tips! Montera en passbit mellan inbyggadsskåpet och sidoväggarna. På så vis får du ett tillräckligt stort avstånd.

– Vikt frontplatta

 Skaderisk på grund av tung frontplatta.

En monterad frontplatta som överskrider den tillåtna vikten kan skada gångjärnen, vilket i sin tur kan leda till funktionsstörningar.

Frontplattans maximalt tillåtna vikt är:

Skåp	kg
K 7797 ...	26

Installation

Inbyggnadsmått

Inbyggnad i ett högskåp/sidovy

Alla mått är angivna i mm.

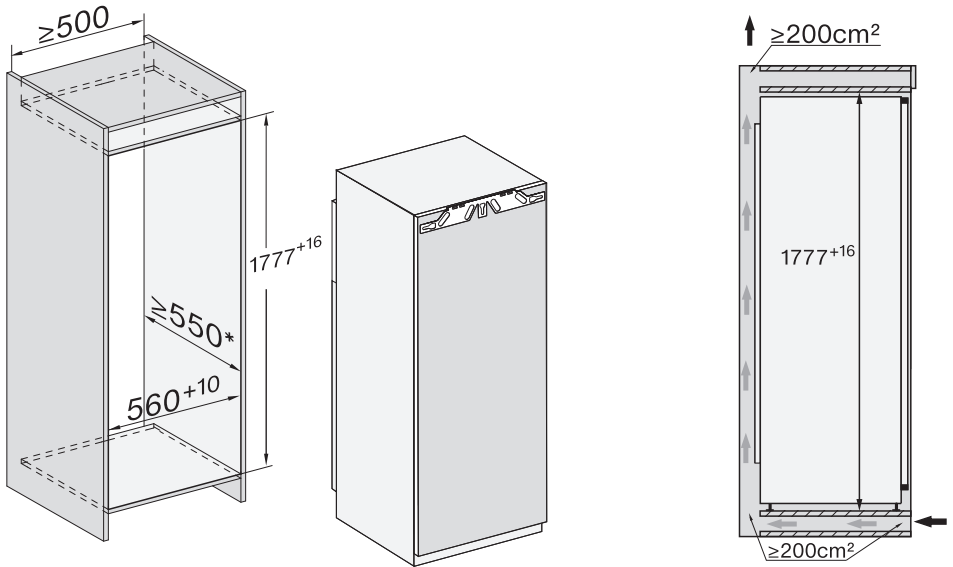

* Den deklarerade energiförbrukningen beräknades för ett nischdjup på 560 mm. Skåpet är fullt funktionsdugligt vid ett nischdjup på 550 mm, men det har då en marginellt högre energiförbrukning.

Se till att inbyggnadsskåpet exakt motsvarar de angivna måtten innan du bygger in skåpet.

Anslutningar och ventilation

Alla mått är angivna i mm.

De angivna måtten för ventilationsöppningarna måste absolut hållas för att en korrekt funktion ska säkerställas.

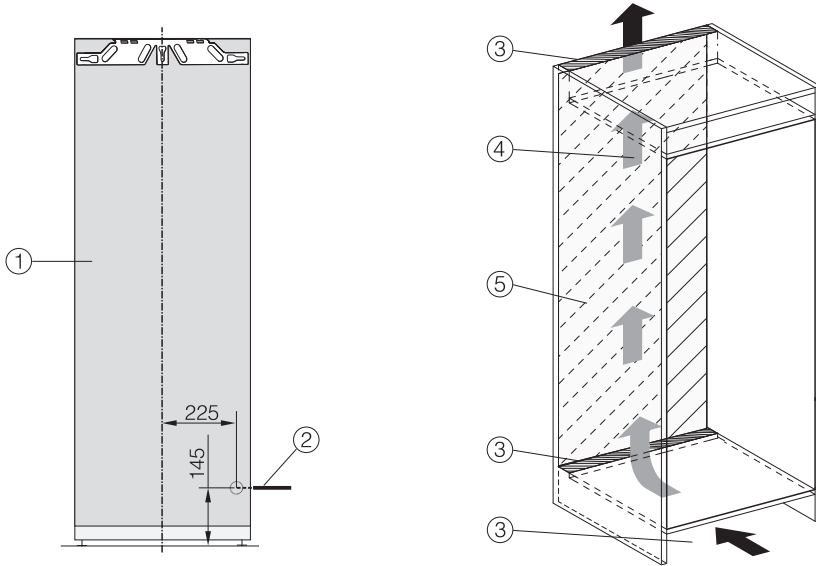

- ① Vy framifrån
- ② Nätanslutningskabel, längd = 2200 mm
Du kan beställa en längre nätanslutningskabel hos Miele service.
- ③ Ursågning för ventilation min 200 cm²
- ④ Ventilation
- ⑤ Ingen anslutning i detta område

Installation

Elanslutning

Skåpet får bara anslutas till ett godkänt jordat uttag med hjälp av den medföljande kabeln.

Ställ upp skåpet på så vis att vägguttaget enkelt kan komma åt. Om det inte är möjligt, se till att det på installationsplatsen finns en avskiljningsanordning för varje pol.

 Brandfara på grund av överhettning.

Grenuttag och förlängningskablar kan leda till överbelastning på kablarna om de används med skåpet.

Använd av säkerhetsskäl inga grenuttag eller förlängningskablar.

Elanslutningen måste utföras enligt VDE 0100.

Av säkerhetsskäl rekommenderar vi användning av en jordfelsbrytare av typen  i den tilldelade installationen för skåpets elektriska anslutning på uppställningsplatsen.

En skadad anslutningskabel får bara ersättas med en speciell anslutningskabel av samma modell (kan beställas hos Miele service). Av säkerhetsskäl får kabeln bara bytas av en auktoriserad fackman eller av Miele service.

Uppgifter om anslutningseffekt och säkring finns i denna bruksanvisning eller på typskylten. Jämför uppgifterna med uppgifterna för elanslutningen på uppställningsplatsen. Hör efter med en elektriker vid tveksamhet.

Det är möjligt att tidvis eller permanent använda en fristående eller icke nätsynkron energiförsörjningsenhet (till exempel fristående elnätverk, backupsystem). Driften förutsätter att energiförsörj-

ningsenheten följer föreskrifterna enligt EN 50160 eller liknande.

De skyddsåtgärder som ska tas på uppställningsplatsen och i denna Miele-produkt vad gäller funktion och arbetssätt måste även säkerställas i fristående respektive icke nätsynkron drift. Vid behov ska åtgärderna ersättas med likvärdiga åtgärder i installationen. Exempelvis enligt det som står i aktuell publicering från VDE-AR-E 2510-2.

Ansluta skåpet

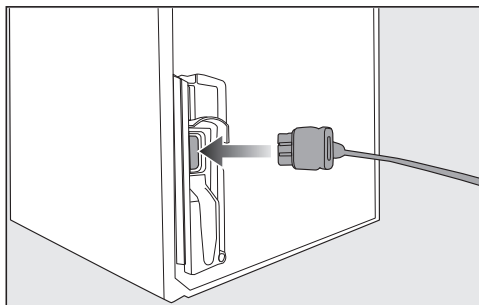

- Sätt in kontakten på baksidan av skåpet.

Se till att kontakten sitter i ordentligt.

- Sätt in skåpets kontakt i vägguttaget.

Nu är skåpet elanslutet.

Så här sparar du energi:

- Uppställningsplats** Vid högre omgivande temperaturer behöver skåpet kyla oftare och förbrukar därmed mer energi. Tänk därför på följande:
- Ställ skåpet på en plats med god ventilation.
 - Ställ inte skåpet bredvid en värmekälla (element och/eller spis).
 - Skydda skåpet från direkt solljus.
 - Se till att ha en optimal omgivande temperatur på cirka 20 °C.
 - Håll ventilationsöppningarna fria och rengör dem regelbundet från damm.
- Temperaturinställning** Ju kallare temperatur, desto högre energiförbrukning! Följande inställningar rekommenderas:
- Kyldele 4 till 5 °C.
 - PerfectFresh Active-zon nära 0 °C.
- Användning** Den tillförda värmen och en begränsad luftcirkulation gör att energiförbrukningen ökar. Tänk därför på följande:
- Låt aldrig skåpdörren/-arna stå öppna/öppna längre stunder. Om du har en tydlig struktur på livsmedlen så hittar du dem snabbare.
 - Stäng alltid dörren/dörrarna helt när de har varit öppna.
 - Låt varm mat och dryck svalna innan de ställs in i skåpet.
 - Förpacka livsmedlen väl eller förvara dem väl övertäckta.
 - För att luftcirkulationen ska fungera bör lådor och hyllplan inte vara överfyllda.
 - Låt frysta livsmedel tina i kyldelen.
 - Håll lådorna och hyllplanen placerade som vid leverans.

Beskrivning av skåpet

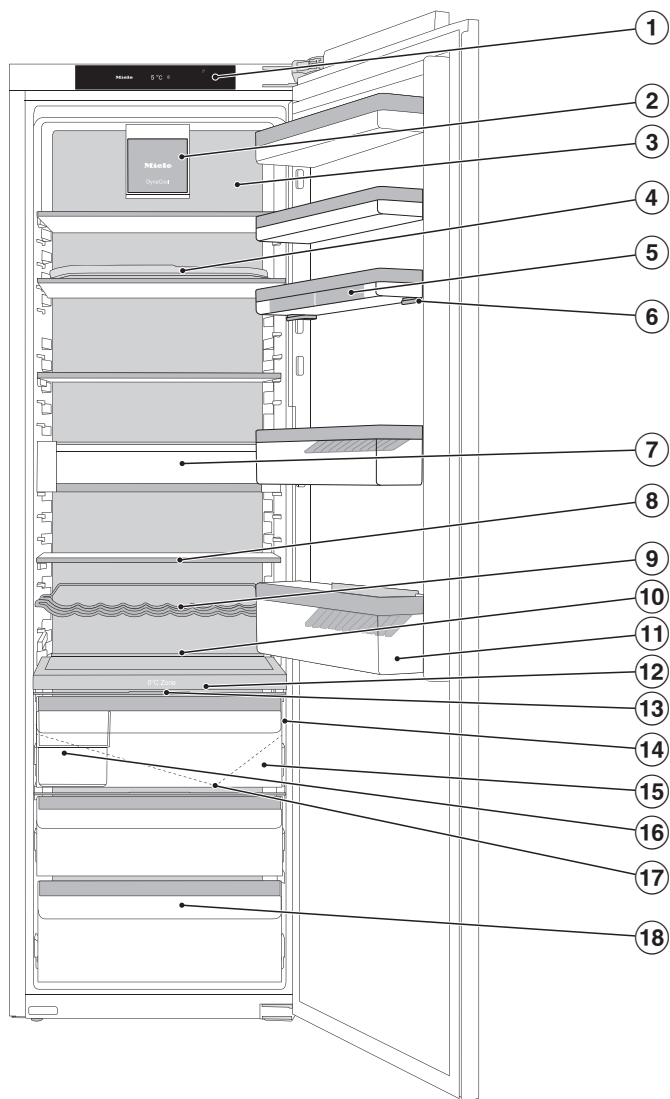

Denna bild visar ett exempel på en skåpmodell med höger dörrhängning.

- ① Display
- ② Fläkt med belysning
- ③ Torr bakvägg för att förhindra kondensat
- ④ Hyllplan med vridbar botten (FlexiTray)
- ⑤ Ägghållare
- ⑥ Hyllor med fininställning
- ⑦ Fackmodul (CompactCase) för förvaring av små förpackningar
- ⑧ Hyllplan med belysning (FlexiLight 2.0)
- ⑨ Variabel flaskhylla
- ⑩ Plats för bakplåt (ComfortSize)
- ⑪ Flaskhylla med flaskhållare
- ⑫ Avskiljarplatta med flaskhylla, med luftfuktare (Humidifier) och vattenbehållare för fuktning av lådan för fuktig förvaring
- ⑬ Fackets lucka för inställning av luftfuktighet i lådan för fuktig förvaring
- ⑭ Skjutreglage för inställning av knacksensorns känslighet (ActiveDoor)
- ⑮ Låda för fuktig förvaring för frukt och grönsaker (PerfectFresh Active-zon)
- ⑯ Sorteringsbox
- ⑰ Uppsamlingsränna och avloppsrör för avfrostningsvatten
- ⑱ Låda för torr förvaring med låg temperatur för livsmedel som lätt blir dåliga (PerfectFresh Active-zon)

Beskrivning av skåpet

Startdisplay

Displayen kan repas av spetsiga eller vassa föremål som exempelvis pennor.
Rör displayen endast med fingrarna.
Om du har kalla fingrar kan det hända att displayen inte reagerar.

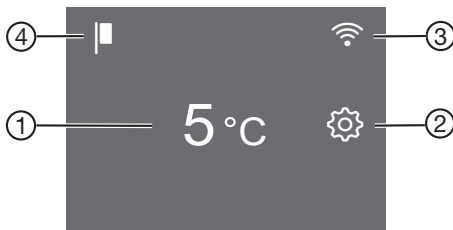













- ① Temperaturvisning för kyldelen
- ② Touchknapp inställningsläge  för val av olika funktioner i inställningsläget
- ③ Visning av anslutningsstatus (visas bara om funktionen Miele@home har installerats)
- ④ Visning demoläge (visas bara om funktionen Demoläge har aktiverats)

Användarprincip













- Tryck på önskat område/önskad symbol på startdisplayen.
 - Dra åt höger eller vänster över displayen tills önskat värde/önskad symbol visas i mitten.
 - Tryck på önskat val i displayen för att bekräfta.
- Det valda värdet/utvald symbol lyser (med vissa undantag) orange.
- För att lämna inställningsläget trycker du på  eller OK.

Inställningsläge



Du kan välja följande funktioner i inställningsläget och delvis även ändra inställningar för:

Symbol	Funktion	Fabriksinställning
	Aktivera eller avaktivera partyläget (se avsnittet "Göra ytterligare inställningar")	Av
	Aktivera eller avaktivera semesterläget (se avsnittet "Göra ytterligare inställningar")	Av
	Aktivera eller avaktivera spärrfunktionen (se avsnittet "Göra ytterligare inställningar")	 (Av)
	Stäng av skåpet	—
	Aktivera eller avaktivera sabbatläget (se avsnittet "Göra ytterligare inställningar")	Av
	Visa information om sabbatläget (se avsnittet "Göra ytterligare inställningar")	—
	Konfigurera och avaktivera funktionen för automatisk dörröppning (ActiveDoor). (se avsnittet "Göra ytterligare inställningar")	
	Aktivera/avaktivera ActiveDoor (visas bara när funktionen ActiveDoor är aktiverad) (se avsnittet "Göra ytterligare inställningar")	
	Ändra fastställd dörröppningsvinkel (visas bara när en dörröppningsvinkel redan har fastställts) (se avsnittet "Göra ytterligare inställningar")	
	Ändra tiden för aktivering av dörrlarmet (se avsnittet "Göra ytterligare inställningar")	1:00
	Ändra temperaturläget i PerfectFresh Active-zonen (se avsnittet "Rätt temperatur")	5
	Aktivera/avaktivera luftfuktaren (Humidifier) eller ställa in luftfuktarens intensitet (se avsnittet "Förvara livsmedel i PerfectFresh Active-zonen")	Av

Beskrivning av skåpet

	Installera funktionen Miele@home för första gången, aktivera eller avaktivera wifi eller återställa nätverkskonfiguration (se avsnittet "Göra ytterligare inställningar")	APP
 / 	Aktivera eller avaktivera knappljudet	På
 / 	Ändra ljudstyrkan för varnings- och ljudsignalerna eller stänga av dessa helt (se avsnittet "Göra ytterligare inställningar")	På /läge 5
	Ändra displayens ljusstyrka (se avsnittet "Göra ytterligare inställningar")	Läge 4
	Ändra temperaturenhet (°Celsius eller °Fahrenheit)	°C
	Avaktivera demoläget (visas bara när demoläget är aktiverat) (se avsnittet "Göra ytterligare inställningar")	Av
	Återställa leveransinställningarna (se avsnittet "Göra ytterligare inställningar")	—
	Visa information (modellbeteckning och tillverkningsnummer) om ditt skåp (se avsnittet "Göra ytterligare inställningar")	—
	Aktivera påminnelsen för byte av kolfiltret (se avsnittet "Extra tillbehör") (se avsnittet "Göra ytterligare inställningar")	Av
	Aktivera eller avaktivera rengöringsläget (se avsnittet "Rengöring och skötsel")	Av

Automatisk dörröppning (ActiveDoor)

Denna funktion måste aktiveras och konfigureras i inställningsläget  (se avsnittet "Göra ytterligare inställningar", "Automatisk dörröppning (ActiveDoor) ").

Under dörrrens automatiska rörelse blinkar symbolen  i displayen. Det hörs även en ljudsignal.

När den automatiska dörröppningen är aktiverad kan du öppna skåpdörren med en knacksignal eller med röststyrning (beroende på modell).

När funktionen är aktiverad arbetar skåpet med högre effekt. På detta sätt kan det höras högre ljud under rörelsen. Energiförbrukningen ökar.

Skåpdörren kan även öppnas manuellt som vanligt om du inte aktiverar eller åter avaktiverar funktionen ActiveDoor.

 Risk för skador när dörren öppnas eller stängs automatiskt. Det finns risk att klämma fingrarna eller andra kroppsdelar i området kring dörrrens öppning och kring gångjärnet.

Se till att hålla området kring dörröppningen fritt.

Håll händerna borta från dörrrens gångjärn och skåpets insida när dörren stängs.

Blockera inte dörren.

 Skaderisk när skåpdörren stängs automatiskt

Utdragna lådor eller teleskopskenor (beroende på modell) kan skadas.

Skjut in lådorna helt.

Skjut in teleskopskenorna helt när lådan har tagits ut.

... med en knackning

Du öppnar eller stänger dörren genom att knacka två gånger på utsidan eller insidan av den.

Knacksignalens känslighet kan när som helst ändras.

Knacksensorns känslighet

Knacksensorns känslighet ställs i med ett skjutreglage. Detta skjutreglage sitter på ytterkanten av gångjärnssidan i dörrrens nedre tredjedel (se avsnittet "Beskrivning av skåpet").

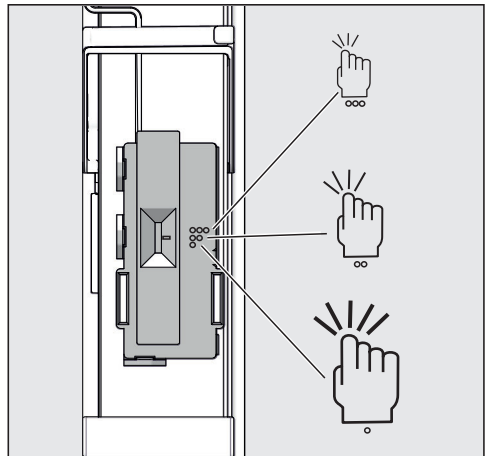

Beskrivning av skåpet

Inställningsmöjligheter

Symbol	Känslighet
3 punkter	hög
2 punkter	medel
1 punkt	låg

Vid leverans är medelläget inställt.

... med röststyrning

beroende på modell

Skåpdörren kan antingen öppnas med en knackning eller med röststyrning. Du gör alla inställningar i Miele-appen.

- Aktivera och konfigurera ActiveDoor-funktionen (se avsnittet "Göra ytterligare inställningar" – avsnitt "1. Aktivera och konfigurera ActiveDoor för första gången").

Mer information om följande inställningar finns i avsnittet "Göra ytterligare inställningar – Miele@home".

- Installera Miele-appen på din mobil.
- Upprätta en ny wifi-anslutning till skåpet.
- Registrera skåpet i Miele-appen. Följ anvisningarna i appen.
- Installera en språkassistent.

Ändra inredningen

Skjuta på hyllor med fininställning

Använd fininställningen om du behöver plats uppåt på den underliggande hyllan.

Hyllan kan ställas in på höjden när det står livsmedel på den.

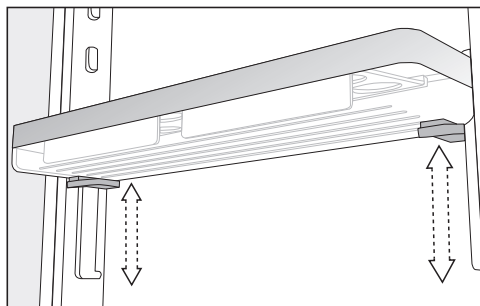

- Greppa hyllan med båda händerna, tryck samtidigt på de grå knapparna på båda sidor under hyllan och flytta den.

Flytta hyllor med fininställning

Flytta bara hyllor när de är tomma.

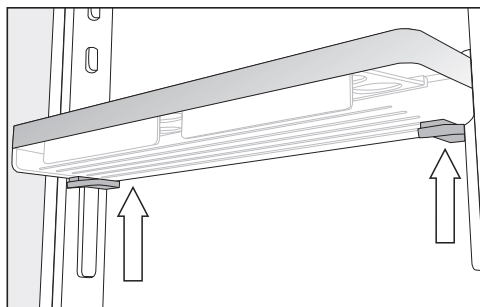

- Greppa hyllan på sidan med båda händerna, så att du trycker på de grå knapparna på båda sidor under hyllan.
- Tryck samtidigt på de grå knapparna på båda sidor under hyllan och flytta hyllan uppåt från styrlisterna.

Beskrivning av skåpet

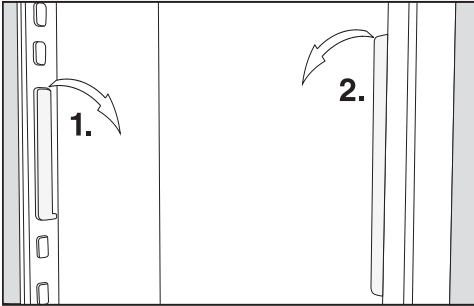

- Ta loss styrlisten från hållarna och flytta den till önskad position.
- Flytta den andra styrlisten parallellt med den första listen.
- Skjut hyllan uppifrån på styrlisterna.

Flytta dörrhyllor och flaskhyllor

Flytta bara hyllor när de är tomma.

- Skjut hyllorna/flaskhyllorna uppåt och lyft ut dem rakt utåt.
- Sätt in hyllan/flaskhyllan där du vill ha den.

Sätta fast ägghållaren

- Sätt fast ägghållaren på hyllans bakre kant i skåpdörren.

Flytta flaskstödet eller ta bort det

Flaskstödet lameller gör så att flaskorna står stadigare när skåpdörren öppnas och stängs.

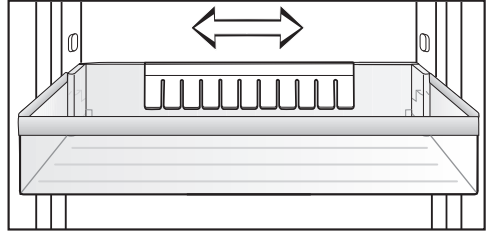

Du kan skjuta flaskstödet åt höger eller vänster. På så vis finns det mer plats för tetrar.

Flaskstödet kan tas bort helt (till exempel för rengöring):

- Dra loss flaskstödet uppåt.

Flytta hyllplan med och utan belysning

Hyllplanen kan flyttas och anpassas till matvarornas höjd.

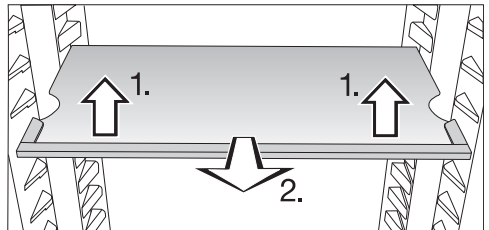

- Lyft upp hyllplanet framtill och ta ut det genom att dra det framåt.
- Lyft det med utsparringen över hyllhållarna för att flytta hyllplanet uppåt eller neråt.
- Skjut in hyllplanet.

Se till att hyllan med belysningen snäpper fast ordentligt.

Hyllplanen är säkrade med utdragspärar mot att oavsiktligt dras ut.

Beskrivning av skåpet

Använda fackmodulen (CompactCase)

Fackmodulen (CompactCase) passar för förvaring av små förpackningar och tubber.

För att få utrymme till större förpackningar kan du flytta facket en liten bit neråt.

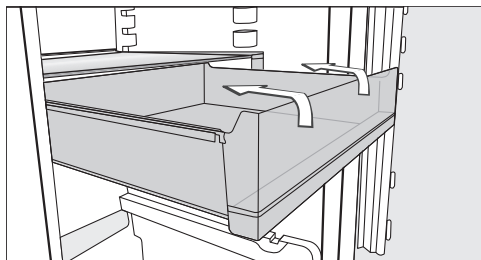

- Dra ut facket tills det tar stopp. Luta facket lite uppåt och ta ut det.

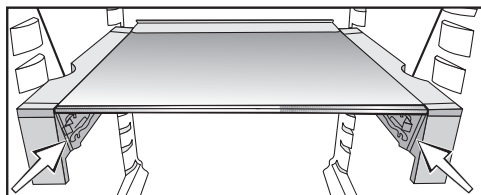

- Sätt in facket igen, vid behov i den undre hållaren.

Flytta fackmodulen (CompactCase)

- Ta ut facket.

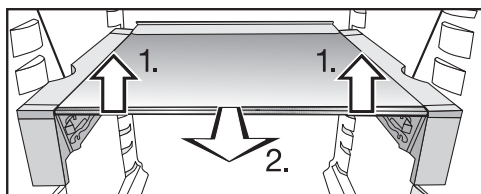

- Lyft upp hyllplanet samt hållaren framtill med båda händerna mot 1).
- Dra hyllplanet en bit utåt 2.) och lyft det på vänster och höger sida över hyllhållarna.

- Flytta hyllplanet uppåt eller neråt vid behov.
- Skjut in hyllplanet tills det tar stopp.
- Sätt in facket igen uppifrån i den övre eller nedre hållaren.

Hyllplan med vridbar botten (FlexiTray)

⚠ Skaderisk om du sätter in för stora mängder mat och om den är ojämnt fördelad.

Om den vridbara botten lastas för tungt eller ojämnt fördelat kan den gå sönder.

Håll alltid den maximala mängden på 8 kg. Fördela maten jämnt över hela ytan.

Den vridbara botten kan vridas 180° medurs och ger därmed en optimal åtkomst även till de livsmedel som finns längst bak.

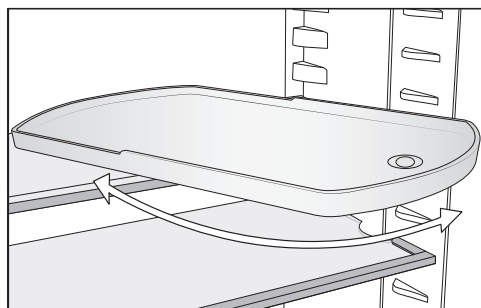

⚠ Risk för att du gör dig illa på en glasbotten som faller ut.

När du tar ut hyllplanet kan den vridbara botten vridas ut och glasbotten i plattan kan falla ut och gå sönder.

Håll fast den vridbara botten när du tar ut den.

Hyllplanet med vridbar botten kan flyttas till valfri position.

Flytta flaskhylla

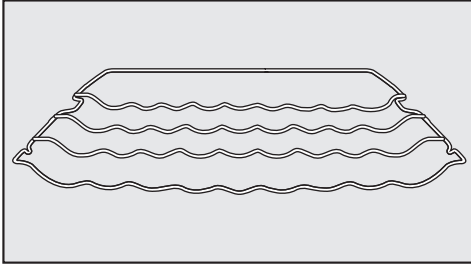

Flaskhyllan kan sättas in var som helst i skåpet.

- Lyft flaskhyllan något framtill, dra den en bit utåt, lyft den med utspärningen över hyllhållarna och sätt sedan in den på valfri höjd.

Kanten längst in på hyllplanet ska peka uppåt så att livsmedlen inte kommer åt skåpets bakre vägg.

Flaskhyllan är säkrad med utdrags-spärrar mot att oavsiktligt dras ut .

Använda flaskhyllan i avskiljarplattan

I avskiljarplattan kan du antingen använda flaskhyllan eller glasbotten.

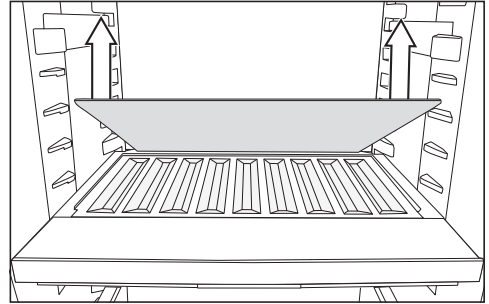

- Ta bort den bakre glasbotten i avskiljarplattan och förvara glasbotten separat.
- Lägg flaskorna med botten bakåt ända tills det tar stopp.

Tips! Om flaskorna står ut från flaskhyllan så flyttar du den undre flaskhyllan uppåt.

Ta ut och sätta tillbaka sorteringsboxen

Den extra sorteringsboxen i PerfectFresh Active-zonen underlättar sorteringen av dina livsmedel.

- Lyft först sorteringsboxen baktill när du vill ta ut den.
- För att sätta tillbaka sorteringsboxen i lådan sätter du först in den främre delen.

Beskrivning av skåpet

Sätta in adapter för bakplåten

Den medföljande adaptern för bakplåten gör insättningen av bakplåten i kyldelen smidigare. Bakplåtens maximala mått: bredd 466 mm/djup 386 mm/höjd 50 mm.

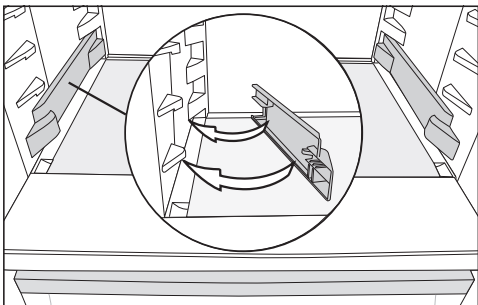

- Sätt fast adaptern på höger och vänster sida av de nedersta hyllorna i kyldelen.
- Öppna dörren så mycket det går.

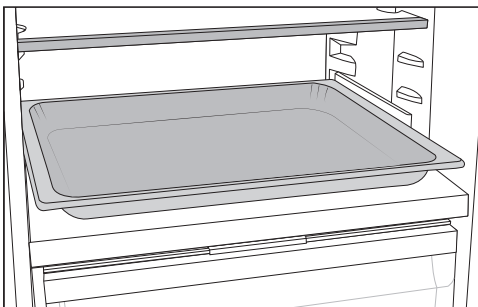

- Sätt bakplåten på adaptern i kyldelen och skjut in den tills det tar stopp.

Tips! Låt bakplåten svalna till rumstemperatur innan du sätter in den i kyldelen.

Flytta kolfiltret

Kolfilter med hållare KKF-FS (Active AirClean) finns att köpa som extra tillbehör (se avsnittet "Extra tillbehör").

För livsmedel som har en mycket stark doft (till exempel kryddstark ost):

- Sätt hållaren med kolfiltren på hyllplanet på vilket detta livsmedel (till exempel osten) förvaras.
- Vid behov byter du kolfilter tidigare.
- Sätt in ytterligare kolfilter (med hållare) i skåpet (se "Extra tillbehör").

Kolfiltrets hållare sitter på hyllplanets bakre skyddslist.

- För att flytta kolfiltret, drar du kolfiltrets hållare uppåt från skyddslistan.
- Dra av skyddslistan från hyllplanet.
- Sätt skyddslistan på önskat hyllplan.

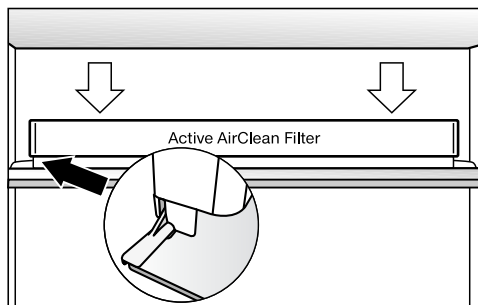

- Sätt hållaren på skyddslistan.

Medföljande tillbehör

Hyllplan med vridbar botten (FlexiTray)

Adapter för bakplåten

Ägghållare

Flaskhållare

Sorteringsbox

Variabel flaskhylla

Extra tillbehör

Passande till skåpet finns tillbehör och rengörings- och skötselmedel att köpa.

Extra tillbehör kan du beställa i Miele's onlineshop. Du kan även köpa dem via Miele's reservdelsavdelning (se information i slutet av denna bruksanvisning) och hos Miele's återförsäljare.

Mikrofibertrasa för allrengöring

Med mikrofibertrasan får du enkelt bort fingeravtryck och lättare smuts på front-er i rostfritt stål, manöverpaneler, fönster, möbler, vindrutor och så vidare.

MicroCloth Kit

Mikrofibertrasorna består av en universal-, glas- och en polertrasa. Trasorna är väldigt slittåliga. De fina mikrofibererna i trasorna gör rengöringen enkel och effektiv.

MicroCloth HyClean

MicroCloth HyClean är en antibakteriell universalduk för mer hygien som är väldigt slittålig. Den kan användas torr eller fuktig, med eller utan rengöringsmedel.

Kolfilter med hållare KKF-FS (Active AirClean)

Kolfiltret neutraliserar oönskad lukt i kyl- delen och ger därmed en bättre luftkvalitet.

Byte kolfilter KKF-RF (Activ AirClean)

Passande bytesfilter för hållaren finns att köpa. Vi rekommenderar att byta kolfiltret var sjätte månad.

Flaskhylla

Beskrivning, se avsnittet "Beskrivning av skåpet – Ändra inredningen".

Sorteringsbox

Beskrivning, se avsnittet "Beskrivning av skåpet – Ändra inredningen".

Koppla in och stänga av skåpet

Före den första användningen

- Ta bort allt förpackningsmaterial och all skyddsplast.
- Rengör skåpet invändigt och även alla tillbehör (se avsnittet "Rengöring och skötsel").

Ansluta skåpet

- Anslut skåpet till elnätet så som beskrivs i avsnittet "Elanslutning".

I displayen visas först Miele, sedan .

Fylla och sätta in vattenbehållaren för luftfuktaren

- Fyll vattenbehållaren för luftfuktaren med färskt dricksvatten (se avsnittet "Förvara livsmedel i PerfectFresh Active-zonen – Låda för fuktig förvaring").
- Sätt vattenbehållaren i avskiljarplattan mellan kyldelen och PerfectFresh Active-zonen (se avsnittet "Förvara livsmedel i PerfectFresh Active-zonen – Låda för fuktig förvaring").

Starta skåpet



- Öppna skåpets dörr.
- Tryck på  i displayen.

Kylningen påbörjas och innerbelysningen tänds när skåpdörren öppnas.

Skåpet ställs in på förinställd temperatur.

Låt skåpet förkylas några timmar så att temperaturen är tillräckligt låg innan du ställer in livsmedel. Ställ in livsmedel i skåpet först när den förinställda temperaturen är uppnådd.

Stänga av skåpet

- Tryck på temperaturvisningen i displayen.
- Dra åt höger eller vänster över displayen tills  visas i mitten.
- Tryck på .

Kylningen och innerbelysningen är avstängda.

I displayen visas .

Observera: Skåpet är inte skilt från elnätet när det stängs av.

Om skåpet ska stå oanvänt under en längre tid

Om skåpet är avstängt en längre tid men inte är rengjort kan det bildas mögel om dörren är stängd. Rengör skåpet.

Om skåpet inte ska användas under en längre tid:

- Stäng av skåpet.
- Dra ut stickproppen eller skruva ur säkringen.
- Töm vattenbehållaren för luftfuktaren, rengör den och torka den torr innan du ställer undan den för förvaring.
- Rengör skåpet och låt det stå öppet för att det ska luftas tillräckligt och för att undvika att det uppstår lukt.

Att temperaturen är rätt inställd är mycket viktigt för livsmedlens hållbarhet. En sjunkande temperatur gör att mikroorganismerna förökar sig långsammare. Livsmedlen får längre hållbarhet.

Temperaturen i skåpet stiger:

- ju oftare dörren öppnas och ju längre tid den står öppen,
- ju mer livsmedel som läggs in,
- ju varmare livsmedlen som läggs in är,
- ju högre skåpets omgivande rums-temperatur är. Beroende på skåpets klimatklass får vissa fastställda rums-temperaturer inte över- eller under-skridas.

... i kylzonen och PerfectFresh Active-zonen

I kyldelen rekommenderar vi en kyltemperatur på **4 °C**.

I PerfectFresh Active-zonen regleras temperaturen automatiskt och ligger runt **0 till 3 °C**.

Automatisk temperaturfördelning (DynaCool)

Fläkten slås alltid på automatiskt samtidigt som kylaggregatet i kyldelen slås på. På så vis blir kylan jämnt fördelad i kyldelen så att livsmedlen kyls med i princip samma temperatur.

Rätt temperatur

Temperaturvisning

I displayen visas vid normal drift den **faktiska medeltemperaturen i kyldelen** som råder för tillfället.

Beroende på omgivande temperatur och inställning kan det dröja några timmar tills de önskade temperaturerna har uppnåtts och visas i displayen.

Ställa in temperatur

- Tryck på temperaturvisningen i displayen.
- Dra åt höger eller vänster över displayen tills önskad temperatur visas i mitten.
- Tryck på önskad temperatur för att bekräfta.

Temperaturvisningen växlar åter till den faktiska temperaturen som råder för tillfället i skåpet.

Möjliga inställningsvärden

- Kyldel: 3 till 9 °C

Ändra temperaturläget i PerfectFresh Active-zonen

I PerfectFresh Active-zonen regleras temperaturen automatiskt från 0 till 3 °C.

Om du önskar högre eller lägre temperatur för att till exempel förvara fisk, kan du stegvis ändra temperaturen lite.

- Tryck på .
- Dra åt höger eller vänster över displayen tills  visas i mitten.
- Tryck på .

- Dra åt höger eller vänster över displayen tills önskad inställning (1: lägsta temperatur, 9: högsta temperatur) visas i mitten.
- Tryck på önskad inställning för att bekräfta.

Temperaturlägets fabriksinställning är 5.

När du ställer in läge 1 till läge 4 sjunker eventuellt temperaturen under 0 °C. Livsmedel kan då frysa! Kontrollera temperaturinställningen.

Om du har ändrat temperaturinställningen:

- Kontrollera temperaturvisningen efter ett par timmar. Först då är rätt temperatur inställd.
- Cirka 6 timmar om skåpet bara är lite fyllt.
- Cirka 24 timmar om skåpet är helt fullt.

Skulle temperaturen vara för hög eller för låg:

- ställ in den på nytt.

Snabbkylning ❄️

Med snabbkylningsfunktionen ❄️ kyls **kyldelen** mycket snabbt ner till det kallaste värdet (beroende på omgivande temperatur). Temperaturen i skåpet sjunker eftersom det arbetar med högsta möjliga kyleffekt. Snabbkylning rekommenderas om stora mängder livsmedel eller dryck snabbt ska kylas ner.

När snabbkylningsfunktionen ❄️ är aktiverad kan det höras fler ljud från skåpet.

Snabbkylningen ❄️ måste kopplas in **4 timmar innan** maten eller drycken läggs in.

Snabbkylningsfunktionen ❄️ stängs av automatiskt efter cirka 12 timmar. Skåpet arbetar med normal kyleffekt igen.

Tips! För att spara energi kan du stänga av snabbkylningsfunktionen ❄️ själv så snart livsmedel och/eller dryck är tillräckligt kalla.

Aktivera och avaktivera snabbkylningsfunktionen ❄️

- Tryck på temperaturvisningen för kyldelen.
- Tryck på ❄️ för att aktivera och sedan avaktivera snabbkylningsfunktionen igen.

När snabbkylningsfunktionen **är aktiverad** lyser ❄️ orange.

- Lämna inställningsläget genom att trycka på temperaturvisningen.

Göra ytterligare inställningar

Förklaringar till de enskilda inställningarna



I följande avsnitt beskrivs endast de funktioner som kräver ytterligare förklaringar.



När du är i inställningsläget  avaktiveras dörrlarmet eller ett annat varningsmeddelande automatiskt.



Partyläge

Partyläget  rekommenderas om stora mängder livsmedel eller dryck snabbt ska kylas ner.

Tips! Aktivera partyläget  cirka 4 timmar innan maten eller drycken läggs in.

När partyläget är aktiverat  aktiveras snabbkylningsfunktionen  automatiskt.

Partyläget  kan inte aktiveras om semesterläget  är inkopplat.

Partyläget  stängs av automatiskt efter cirka 24 timmar. Du kan också stänga av partyläget  tidigare om du vill.

Semesterläge

Semesterläget  rekommenderas om du inte vill stänga av kyldelen helt under semestern eller inte behöver så hög kyleffekt.

Om semesterläget  är aktiverat så visas detta i startdisplayen. Det kan stängas av via startdisplayen och i inställningsläget .

Kyldelen regleras till en temperatur på 15 °C och PerfectFresh Active-zonen ställs automatiskt in på en temperatur mellan 9 och 12 °C. Kyldelen kan på så vis vara i drift på ett energisnålt sätt.

Vid dessa medeltemperaturer kan livsmedel som inte lätt förstörs förvaras ytterligare ett tag i skåpet. Energiförbrukningen är lägre än under normaldrift.

Det uppstår heller ingen lukt och bildas inget mögel så som det kan göra när kyldelen är avstängd och dörren är stängd.

 Att äta dåliga livsmedel innebär en hälsorisk.



Om temperaturen ligger över 4 °C i kyldelen under en längre tid kan livsmedlets hållbarhet och kvalitet påverkas.

Aktivera aldrig semesterläget  mer än en begränsad tid.

Förvara inga känsliga livsmedel och/eller livsmedel som lätt blir dåliga som frukt, grönsaker, fisk, kött och mejeriprodukter under denna tid.

Aktivera spärrfunktionen /

När spärrfunktionen aktiveras skyddas skåpet mot oavsiktlig inkoppling och mot oönskade ändringar, till exempel av barn.

- Tryck på .
- Dra åt höger eller vänster över displayen tills  visas i mitten.
- Tryck på .

När spärrfunktionen är aktiverad lyser  orange.

- Stäng dörren. Först nu är spärrfunktionen  aktiverad.

Göra ytterligare inställningar

Avaktivera spärrfunktionen / en kortare stund

Om du till exempel vill ändra temperatur kan du avaktivera spärrfunktionen en kortare stund:





- Tryck på temperaturvisningen.
- Tryck på  i cirka sex sekunder.

Displayen växlar till temperaturinställningen.

- Gör önskade inställningar.

När du stänger dörren igen så aktiveras spärrfunktionen  åter.

Stänga av spärrfunktionen / helt

- Tryck på .
- Tryck på  i cirka sex sekunder.
- Dra åt höger eller vänster över displayen tills  visas i mitten.
- Tryck på .

När spärrfunktionen är avaktiverad lyser .

Sabbatläge

Skåpet har ett sabbatläge som understödjer religiösa seder och bruk.

Om sabbatläget  är aktiverat så visas detta i startdisplayen.

Efter cirka 3 sekunder släcks displayen.

När sabbatläget  är aktiverat går det inte att göra några inställningar på skåpet.

Se till att skåpdörren är ordentligt stängd eftersom de optiska och akustiska varningssignalerna är avstängda.

Funktionen sabbatläge  stängs av automatiskt efter cirka 80° timmar.

Vid aktiverat sabbatläge  avaktiveras följande funktioner:

- innerbelysningen vid öppen dörr,
- alla akustiska och optiska signaler,
- temperaturdisplayen,
- en aktiv wifi-anslutning.

Alla andra funktioner som tidigare har aktiverats fortsätter att vara aktiva.

 Att äta dåliga livsmedel innebär en hälsorisk.

Eftersom ett eventuellt strömavbrott inte visas under sabbatläget  ut-sätts de frysta livsmedlen eventuellt för högre temperaturer under en längre tid. Livsmedlens hållbarhet förkortas.

Om ett strömavbrott inträffar under sabbatläget  är det viktigt att du kontrollerar maten.

Stänga av sabbatläget

- Tryck på den svarta displayen.

 visas.

- Tryck på .

 lyser orange.

- Tryck åter på symbolen .

När sabbatläget är avstängt lyser symbolen  vitt.

Information om sabbatläget

Denna produkt är certifierad av Star-K, ett internationellt institut för koscher-certifiering.

Göra ytterligare inställningar

Automatisk dörröppning (ActiveDoor)



Följande inställningar kan göras:

1. Aktivera och konfigurera ActiveDoor när skåpet tas drift eller vid en senare tidpunkt
2. Aktivera ActiveDoor
3. Aktivera ActiveDoor om funktionen redan är konfigurerad och avaktiverad
4. Ändra fastställd dörröppningsvinkel

1. Aktivera och konfigurera ActiveDoor för första gången

Aktiveringen och configurationen består av flera steg:

Aktivera ActiveDoor

- Tryck på .
- Dra åt höger eller vänster över displayen tills  visas i mitten.
- Tryck på .

I displayen lyser  gult.

- Tryck på **OK**.

I displayen lyser  gult. Nu måste du fastställa dörröppningsvinkeln.

Fastställa dörröppningsvinkeln

Se till att hålla området kring dörröppningen fritt.

- Öppna dörren till önskad dörröppningsvinkel (minst 70°).



Tips! För att smidigt kunna dra ut lådorna ska du ställa in en dörröppningsvinkel på minst 90°.

- Tryck på **OK**.



I displayen lyser  gult.

- Tryck på **OK**.

- I displayen visas : Dörröppningsvinkeln har **inte** sparats.

Bekräfta informationen genom att trycka på . I displayen lyser  gult. Börja om med steg " Fastställa dörröppningsvinkeln”.

- I displayen visas : Dörröppningsvinkeln har sparats.

Bekräfta informationen genom att trycka på . I displayen lyser  gult. Nu ska du göra en referenskörning.

Göra referenskörning

 Risk för skador när dörren öppnas eller stängs automatiskt. Det finns risk att klämma fingrarna eller andra kroppsdelar i området kring dörrörens öppning och kring gångjärnet.

Se till att hålla området kring dörröppningen fritt.

Håll händerna borta från dörrörens gångjärn och skåpets insida när dörren stängs.

Blockera inte dörren.

 Skaderisk när skåpdörren stängs automatiskt

Utdragna lådor eller teleskopskenor (beroende på modell) kan skadas.

Skjut in lådorna helt.



Skjut in teleskopskenorna helt när lådan har tagits ut.

- Tryck på **OK**.



Referenskörningen startar. Dörren stängs automatiskt en gång och öppnas igen.

Samtidigt blinkar  i displayen och en ljudsignal hörs.

- I displayen visas : Referenskörningen lyckades **inte**.

Bekräfta informationen genom att trycka på . I displayen lyser  gult. Börja om från steget  Aktivera ActiveDoor.

- I displayen visas : Referenskörningen lyckades.

Bekräfta informationen genom att trycka på . I displayen lyser  gult. Nu ska du spara vald dörröppningsvinkel.

Spara vald dörröppningsvinkel



- Tryck på **OK**.

I displayen visas : Dörröppningsvinkeln har sparats.

- Bekräfta informationen genom att trycka på .

I displayen lyser  orange. ActiveDoor-funktionen är aktiverad.

2. Aktivera ActiveDoor



- Tryck på .
- Dra åt höger eller vänster över displayen tills  visas i mitten.
- Tryck på .

I displayen lyser  orange.

- Tryck på .

 lyser vitt och ActiveDoor-funktionen är avaktiverad.

3. Aktivera ActiveDoor

- Tryck på .
- Dra åt höger eller vänster över displayen tills  visas i mitten.

- Tryck på .

I displayen visas .

- Tryck på .

 lyser orange och ActiveDoor-funktionen är aktiverad.

4. Ändra fastställd dörröppningsvinkel

- Tryck på .

- Dra åt höger eller vänster över displayen tills  visas i mitten.

- Tryck på .

I displayen lyser  orange.

- Dra åt höger eller vänster över displayen tills  visas i mitten.

- Tryck på .

I displayen lyser  gult. Nu måste du fastställa dörröppningsvinkeln.

Fastställa dörröppningsvinkeln

Se till att hålla området kring dörröppningen fritt.

- Öppna dörren till önskad dörröppningsvinkel (minst 70°).



Tips! För att smidigt kunna dra ut lådor ska du ställa in en dörröppningsvinkel på minst 90°.

- Tryck på **OK**.

I displayen lyser  gult.

- Tryck på **OK**.

- I displayen visas : Dörröppningsvinkeln har **inte** sparats.

Bekräfta informationen genom att trycka på . I displayen lyser  gult. Börja om med steg “ Fastställa dörröppningsvinkeln”.

Göra ytterligare inställningar

- I displayen visas : Dörröppningsvinkeln har sparats.

Bekräfta informationen genom att trycka på . I displayen lyser gult. Nu ska du göra en referenskörning.

Göra referenskörning

Risk för skador när dörren öppnas eller stängs automatiskt. Det finns risk att klämma fingrarna eller andra kroppsdelar i området kring dörröppningen och kring gångjärnet.

Se till att hålla området kring dörröppningen fritt.

Håll händerna borta från dörröppningen och skåpets insida när dörren stängs.

Blockera inte dörren.

Skaderisk när skåpdörren stängs automatiskt

Utdragna lådor eller teleskopskenor (beroende på modell) kan skadas.

Skjut in lådorna helt.

Skjut in teleskopskenorna helt när lådan har tagits ut.

- Tryck på **OK**.

Referenskörningen startar. Dörren stängs automatiskt en gång och öppnas igen.

Samtidigt blinkar i displayen och en ljudsignal hörs.

- I displayen visas : Referenskörningen lyckades **inte**.

Bekräfta informationen genom att trycka på . I displayen lyser gult. Börja om från steget Aktivera ActiveDoor.

- I displayen visas : Referenskörningen lyckades.

Bekräfta informationen genom att trycka på . I displayen lyser gult. Nu ska du spara vald dörröppningsvinkel.

Spara vald dörröppningsvinkel

- Tryck på **OK**.

I displayen visas : Dörröppningsvinkeln har sparats.

- Bekräfta informationen genom att trycka på .

I displayen lyser orange. ActiveDoor-funktionen är aktiverad.

Ändra tiden för aktivering av dörrlarmet

Du kan ställa in hur snabbt dörrlarmet ska höras efter du har öppnat skåpdörren.

- Tryck på .

- Dra åt höger eller vänster över displayen tills visas i mitten.

- Tryck på .

- Dra åt höger eller vänster över displayen tills önskad tid mellan 30 sekunder och 3 minuter: 30 sekunder visas i mitten.

- Tryck på önskad inställning för att bekräfta.

Miele@home

Ditt skåp är utrustat med en integrerad wifi-modul.

Nätanslutningen är avaktiverad vid leverans.

För att använda wifi-stickan behöver du:

Göra ytterligare inställningar

- ett wifi-nätverk,
- Miele-appen,
- ett användarkonto hos Miele. Användarkontot kan du skapa i Miele's app.

Miele-appen guidar dig vid anslutningen mellan skåpet och ditt wifi-nätverk.

Efter det att du har anslutit skåpet till ditt wifi-nätverk kan du exempelvis göra följande med appen:

- Ta fram information om skåpets funktion
- Ändra skåpets inställningar

När du ansluter skåpet till ditt wifi-nätverk höjs energiförbrukningen, även om skåpet är avstängt.

Kontrollera att signalen från ditt nätverk är tillräckligt stark där ditt skåp står.

Tillgänglighet wifi-anslutning

Wifi-anslutningen delar frekvensområde med andra maskiner och produkter (till exempel mikrovågsugnar, fjärrstyrda leksaker). Detta kan orsaka tillfälliga eller fullständiga störningar i anslutningen. Av denna anledning kan en ständig åtkomst till de befintliga funktionerna inte garanteras.

Tillgänglighet Miele@home

vilka funktioner du kan använda i Miele-appen beror på vilka Miele@home-servicetjänster som är tillgängliga i ditt land.

Servicetjänsten för Miele@home finns inte i alla länder.

Gå till Miele's hemsida www.miele.se för information om tjänstens tillgänglighet.

Appen Miele

Appen Miele kan laddas ner utan kostnad från App Store® eller Google Play™.



Ställa in Miele@home första gången

- Tryck på
- Dra åt höger eller vänster över displayen tills @ visas i mitten.
- Tryck på @.
- Tryck på önskad anslutningsmetod (APP eller WPS).

Efter inloggningen visar startdisplayen

Om det inte gick att upprätta en anslutning visas i displayen.

- Starta då om hela processen.

Aktivera/avaktivera wifi-anslutning

- Tryck på
- Dra åt höger eller vänster över displayen tills @ visas i mitten.
- Tryck på @.
- För att aktivera/avaktivera wifi-anslutningen trycker du på





visas.

- För att åter aktivera wifi-anslutningen trycker du på
- För att lämna menyvån trycker du på

Göra ytterligare inställningar

När wifi-anslutningen är aktiv lyser  i startdisplayen.

Återställa nätverkskonfigurering

- Tryck på .
- Dra åt höger eller vänster över displayen tills  visas i mitten.
- Tryck på .
- Dra åt höger eller vänster över displayen tills  visas i mitten.
- Tryck på .
- Tryck på OK.



Alla utförda inställningar och angivna värden för Miele@home återställs.

När wifi-anslutningen avaktiverats och  lyser i startdisplayen.

Återställ nätverkskonfigurationen innan du lämnar in skåpet för återvinning, säljer det eller tar ett använt skåp i drift. Alla personliga uppgifter tas bort från skåpet. Den tidigare ägaren har då inte längre åtkomst till skåpet.

Ändra ljudstyrkan för varnings- och ljudsignaler /

Du kan ändra ljudstyrkan för varnings- och ljudsignaler (till exempel ett dörrlarm eller felmeddelande). Om du blir störd av varnings- och ljudsignalerna kan du även stänga av dem.



- Tryck på .
- Dra åt höger eller vänster över displayen tills  visas i mitten.
- Tryck på .
- Välj önskad ljudstyrka genom att dra åt vänster eller höger på stapeln.

- Bekräfta önskad ljudstyrka genom att trycka på stapeln.

När varnings- och ljudsignalerna är avstängda visas .

Ändra displayens ljusstyrka





Du kan anpassa displayens ljusstyrka efter ljusförhållandena i omgivningen.

- Tryck på .
- Dra åt höger eller vänster över displayen tills  visas i mitten.
- Tryck på .
- Välj önskad ljusstyrka genom att dra åt vänster eller höger på stapeln.
- Bekräfta önskad ljusstyrka genom att trycka på stapeln.

Stänga av demoläget

Demoläget  gör så att skåpet kan presenteras i butik utan aktiverad kylning. För privat bruk behöver du inte denna inställning.

Om demoläget har aktiverats vid leverans så visas  i startdisplayen.





- Tryck på .
- Tryck på .
- Dra åt höger eller vänster över displayen tills  visas i mitten.
- Tryck på .

Om demoläget  har avaktiverats så stängs skåpet av och måste kopplas in på nytt.

Återställa leveransinställningar

Alla skåpets inställningar återställs till fabriksinställning (inställningar, se avsnittet "Inställningar – Återställa inställningarna till fabriksinställning").

Göra ytterligare inställningar

- Tryck på .
- Dra åt höger eller vänster över displayen tills  visas i mitten.
- Tryck på .
-  visas.
- Tryck på *OK*.

Skåpet stängs av och måste kopplas in på nytt.



Information

I displayen visas information om skåpet (modellbeteckning och tillverkningsnummer).

Ha denna produktinformation tillgänglig:

- för installation av skåpet i ditt lokala wifi-nätverk (se avsnittet "Göra ytterligare inställningar – Miele@home") (beroende på modell).
- för att meddela Miele service om en störning (se avsnittet "Miele service").
- för kontroll av information i EPREL-databasen (se avsnittet "Miele service").

Indikator för byte av kolfilter



När du har satt in kolfiltret (extra tillbehör) måste indikatorn för byte av kolfilter  aktiveras i inställningsläget .

Kolfilterindikatorn  i startdisplayen påminner dig om att byta kolfilter cirka en gång per halvår (se avsnittet "Rengöring och skötsel – Byta kolfilter").

Rengöringsläge

Rengöringsläget  underlättar rengöringen av kyldelen (se avsnittet "Rengöring och skötsel"). Innerbelysningen fortsätter att lysa även om kyldelen är avstängd. Både ljud- och ljussignalen är avstängda.

Om rengöringsläget  är aktiverat så visas detta i startdisplayen.



Efter rengöringen måste rengöringsläget  stängas av. Om skåpdörren är stängd längre än 10 minuter så stängs rengöringsläget  av automatiskt.

Dörrlarm

Dörrlarm vid manuell öppning av skåpdörren

Skåpdörren står öppen en längre tid.

Skåpet är utrustat med ett dörrlarm för att undvika energiförlust om skåpdörren skulle stå öppen och för att skydda kylida livsmedel mot värme.

Om dörren står öppen en längre tid, visas   lysande gult i temperaturvisningen. Det hörs även en varningssignal och innerbelysningen lyser blinkande.



Tiden för aktivering av dörrlarmet kan ändras (se avsnittet "Göra ytterligare inställningar").

Det akustiska dörrlarmet kan också stängas av (se avsnittet "Göra ytterligare inställningar").

Så snart skåpdörren stängs, tystnar varningssignalen och   i displayen släcks.

Stänga av larmet i förtid

■ Tryck på   i displayen.



Varningssignalen tystnar, symbolen   släcks och innerbelysningen lyser konstant.

Om inte dörren stängs så hörs dörrlarmet igen efter cirka 1 minut.



Dörrlarm vid automatisk döröppning

ActiveDoor stänger snart dörren.

Skåpet är utrustat med ett dörrlarm för att undvika energiförlust om skåpdörren skulle stå öppen och för att skydda kylida livsmedel mot värme.



Om skåpdörren är öppen för länge så lyser   gult i displayen. Det hörs även en varningssignal och innerbelysningen lyser blinkande.

Det akustiska dörrlarmet kan också stängas av (se avsnittet "Göra ytterligare inställningar").



Dörren stängs automatiskt efter en kort stund. Varningssignalen tystnar och   i displayen släcks.

Stänga av ActiveDoor-larmet i förtid

■ Tryck på   i displayen.

Varningssignalen tystnar, symbolen   släcks och innerbelysningen lyser konstant.

Om inte dörren stängs så hörs dörrlarmet igen efter cirka 1 minut.

I temperaturvisningen lyser   gult. Det hörs även en varningssignal och innerbelysningen lyser blinkande (se avsnittet "Dörrlarm: Skåpdörren står öppen en längre tid").

Förvara livsmedel i kyldelen

 Explosionsrisk på grund av antändbara gasblandningar.

Antändbara gasblandningar kan användas av elektriska komponenter.

Förvara inga explosiva ämnen eller produkter med brännbara drivgaser (till exempel sprayburkar) i skåpet. På sådana sprayburkar finns en beskrivning av innehållet eller en eldsymbol. Eventuellt läckande gaser kan antändas av elektriska komponenter.

 Skaderisk på grund av livsmedel som innehåller fett eller olja.

Om fett- eller oljehaltiga livsmedel förvaras i skåpet eller i skåpdörren, se till att det fett eller den olja som eventuellt rinner ut inte kommer i kontakt med skåpets plastdelar. Då kan spänningssprickor i plasten bildas som kan leda till att plasten spricker helt.

Se till att eventuellt fett eller olja som rinner ut inte kommer åt skåpets plastdelar.

Om luftcirkulationen inte är tillräcklig så minskar kyleffekten, och energiförbrukningen stiger.

Förvara inte livsmedlen för nära varandra. Luften kan då inte cirkulera som den ska.

Täck inte för fläkten på den bakre väggen.

Olika kylzoner

På grund av den naturliga luftcirkulationen uppstår det olika temperaturzoner i kyldelen.

Den kalla, tunga luften sjunker. Använd de olika kylzonerna för förvaring av livsmedel.

Detta skåp har automatisk dynamisk fläktkylning. Fläkten ger en jämn temperatur. De olika kylzonerna skiljer sig därmed mindre.

Den varmaste zonen

Den varmaste zonen i kylan är högst uppe i skåpdörren. Här placerar du med fördel till exempel smör och ost. På så vis blir smöret lätt att bre och osten behåller sin arom.

Den kallaste zonen

Den kallaste zonen i kyldelen är direkt ovanför avskiljarplattan ovanpå PerfectFresh Active-zonen och mot den bakre väggen. Ännu lägre temperaturer är det dock i PerfectFresh Active-zonens lådor.

Med en temperaturinställning på 4 °C och en adekvat hygien tar det längre tid för bakterier som kan medföra svår livsmedelsförgiftning att föröka sig (till exempel salmonella och listeria).

Använd därför dessa zoner i kyldelen och i PerfectFresh Active-zonen för känsliga livsmedel och livsmedel som förstörs fort, som exempelvis:

- fisk, kött och fågel,
- korvar och färdiglagad mat,
- ägg- eller gräddrätter/-bakverk,
- färsk deg, kak-, pizza- och pajdeg,
- färskost och andra liknande produkter,
- Humus, vegetabiliska pålägg, växtbaserad färskost, ersättningsprodukter,
- inplastade grönsaker,

Förvara livsmedel i kyldelen

- färska livsmedel med ett hållbarhetsdatum som baseras på förvaring i högst 4 °C.

Inte lämpligt att ha i kylskåp

Alla livsmedel är inte lämpade för förvaring i temperaturer under 5 °C eftersom de är känsliga mot kyla.

Exempel på livsmedel som är känsliga mot kyla:

- ananas, avokado, banan, granatäpple, mango, melon, papaya, passionsfrukt, citrusfrukter (som citroner, apelsiner, mandariner och grapefrukt),
- frukt som ska mogna,
- aubergine, gurka, potatis, paprika, tomat och zucchini,
- hårdost (som till exempel parmesan).

Anvisningar för inköp av livsmedel

Den viktigaste förutsättningen för att livsmedlen ska kunna förvaras länge är att de är färska när de börjar förvaras. Kontrollera bäst före-datumet och att du har rätt förvaringstemperatur. Kylkedjan ska helst inte brytas, till exempel när maten transporteras i en varm bil.

Förvara livsmedel rätt

Förvara livsmedlen i kyldelen förpackade eller med lock (i PerfectFresh Active-zonen finns undantag).

På så vis tar inte livsmedlen upp olika lukter, blir torra eller bildar bakterier. Det är särskilt viktigt att tänka på när du förvarar animaliska livsmedel. Var extra nogga med att inte livsmedel som rått kött och fisk kommer i kontakt med andra livsmedel.

Vid rätt temperatur och förpackning kan du förlänga livsmedels hållbarhet betydligt. Du minskar därmed matsvinnet.



Förvara livsmedel i PerfectFresh Active-zonen

PerfectFresh Active-zon

PerfectFresh Active-zonen uppfyller kraven för ett kylförvaringsfack enligt DIN EN 62552:2020.

I PerfectFresh Active-zonen är villkoren optimala för förvaring av frukt, grönsaker, fisk, kött och mejeriprodukter. Livsmedlen håller sig färska väsentligt längre tid, smak och vitaminer bevaras.

I PerfectFresh Active-zonen regleras temperaturen automatiskt och ligger runt 0 till 3 °C. Detta är lägre temperaturer än i en vanlig kyl. För livsmedel som tål kyla är detta en optimal förvaringstemperatur.

Dessutom kan luftfuktigheten i PerfectFresh Active-zonen regleras så att den motsvarar livsmedlen som förvaras där. När luftfuktaren  är tillkopplad tillförs vattenånga till frukten och grönsakerna. Luftfuktaren  aktiveras cirka var 90:e minut och varje gång dörren öppnas. En högre luftfuktighet gör så att livsmedlen behåller sin egen fuktighet och inte torkar ut så snabbt.

Men kom ihåg att varans beskaffenhet/färskhet från början är avgörande för ett bra förvaringsresultat.

Ta ut livsmedlen ur PerfectFresh Active-zonen cirka 30–60 minuter innan de ska ätas. Först vid rumstemperatur utvecklas arom och smak.

Låda för fuktig förvaring

 |        |    

I lådan för **fuktig förvaring** är temperaturen mellan 0 och 3 °C. Luftfuktigheten är normal  eller höjd  beroende på skjutreglaget's läge.

Normal luftfuktighet

Med denna inställning  blir lådan för fuktig förvaring en låda för torr förvaring (se avsnittet "Lådan för torr förvaring").



Höjd luftfuktighet

Med denna inställning är lådan lämplig för att lagra frukt och grönsaker.

Vid hög luftfuktighet i lådan för fuktig förvaring kan det bildas kondensvatten.

Om du anser att det har bildats för mycket kondensvatten och att detta påverkar dina livsmedel ska du göra på följande sätt:

Torka bort kondensvattnet med en trasa.

Öppna fackets lucka genom att välja positionen  (normal luftfuktighet). Stäng av luftfuktaren .

Förvara livsmedel i PerfectFresh Active-zonen

Välja höjd luftfuktighet ∞∞∞

Med inställningen ∞∞∞ ska luftfuktaren ☹ vara inkopplad.

När luftfuktaren ☹ är aktiverad ökar energiförbrukningen något. Det kan även höras fler ljud från skåpet.

- Tryck på ⚙.
- Dra åt höger eller vänster över displayen tills ☹ visas i mitten.
- Tryck på ☹.
- Dra åt höger eller vänster över displayen tills önskad intensitet för luftfuktaren (1: låg fukttillförsel, 3: maximal fukttillförsel) visas i mitten.
- Tryck på önskad inställning för att bekräfta.

Symbolen ☹ lyser orange.

- Öppna lådan för fuktig förvaring.

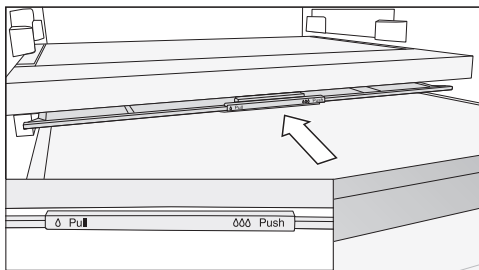

- Skjut fackets lucka bakåt tills det tar stopp.

Fackets lucka är stängd och luftfuktigheten kvarstår i facket ∞∞∞.

Välja normal luftfuktighet ∆

Med inställningen ∆ ska luftfuktaren ☹ vara fränkopplad.

- Tryck på ⚙.
- Dra åt höger eller vänster över displayen tills ☹ visas i mitten.
- Tryck på ☹.
- Dra åt höger över displayen och tryck på ⏻.

Symbolen ☹ lyser vitt.

- Öppna lådan för fuktig förvaring.

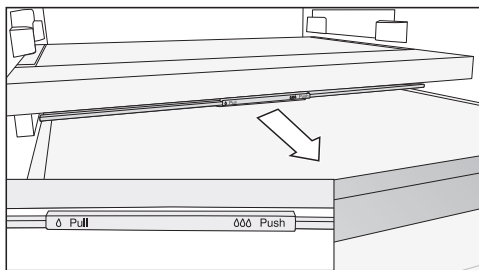

- Dra fackets lucka framåt tills det tar stopp.

Fackets lucka är öppen och luftfuktigheten sänks ∆.

Om livsmedel sticker ut från lådans kant kan fackets lock förflyttas när lådan skjuts in och därmed stängas. När du fyller lådan ska du se till att inte livsmedlen tar i underifrån i fackets lock.

Förvara livsmedel i PerfectFresh Active-zonen

Luftfuktare (Humidifier)

När luftfuktaren  är aktiverad tillförs fukt till frukten och grönsakerna som förvaras i lådan varje gång dörren öppnas och cirka var 90:e minut. Vattenångan ger extra fuktighet i lådan för fuktig förvaring.

Luftfuktaren och tillhörande vattenbehållare finns i avskiljarplattan mellan kyl-delen och PerfectFresh Active-zonen.

Innan du aktiverar luftfuktaren (se avsnittet "Göra ytterligare inställningar") se till att:

- Vattenbehållaren är rengjord, fylld med vatten och insatt.
- Luckan till lådan för fuktig förvaring är stängd (inställning )

Vattnet i vattenbehållaren räcker i cirka fyra månader.

Vattenbehållaren måste fyllas på först när luftfuktaren inte längre producerar någon vattenånga.

 Risk för skador på grund av olämplig påfyllning.

Socketerhaltiga vätskor kan göra att luftfuktaren slutar att fungera.

Fyll vattenbehållaren endast med kallt dricksvatten.

 Hälsorisk på grund av smutsigt vatten.

Användning av förorenat vatten kan orsaka förgiftning.

Fyll vattenbehållaren endast med kallt dricksvatten.

 Hälsorisk på grund av bakterier i vattnet.

Det kan uppstå bakterier i vatten som står längre tid i vattenbehållaren, vilket kan riskera din hälsa.

Rengör vattenbehållaren till luftfuktaren och fyll behållaren med färskt dricksvatten om skåpet eller kyldelen har varit avstängda en längre tid (mer än två dagar) eller om luftfuktaren har varit avstängd en längre tid (mer än två dagar).

Rengör vattenbehållaren för luftfuktaren och fyll behållaren med färskt dricksvatten om semesterläget  har varit inkopplat en längre tid (längre än två veckor).

Förvara livsmedel i PerfectFresh Active-zonen

Fylla vattenbehållaren för luftfuktaren

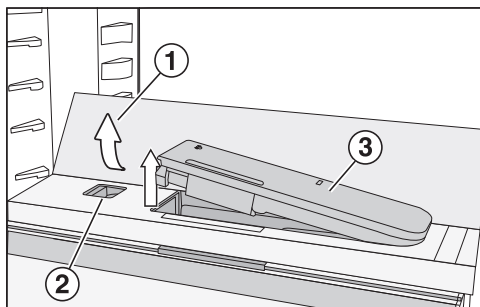

- Tryck på glasbottens bakre, yttre hörn ①.

Glasbotten kan fällas upp fram till.

- Lyft glasbotten och fäll den bakåt.

Glasbotten står upprätt.

- Tryck reglaget ② åt vänster.

Vattenbehållaren ③ hoppar ur fördjupningen.

- Ta ut vattenbehållaren och fyll på dricksvatten upp till maxmarkeringen.

- Sätt in vattenbehållaren igen.

- Fäll glasbotten ① neråt.

Låda för torr förvaring



I lådan för torr förvaring ligger temperaturen på mellan 0° och 3°C. Luftfuktigheten är normal Δ.

Lådan för torr förvaring lämpar sig särskilt bra för att förvara livsmedel som lätt blir dåliga som exempelvis:

- färsk fisk och skaldjur,
- kött, fågel och korv,
- sallader/röror, till exempel räksallad, skagenröra och tonfiskröra,
- mejeriprodukter som mjölk, yoghurt, ost, grädde, kesella och så vidare,
- växtbaserade produkter som tofu, havredrycker, humus, bredbara grönsakspålägg, ersättningsprodukter till kött och ost och liknande,
- Utöver det kan du förvara alla typer av livsmedel här så länge de är förpackade.

Tänk på att livsmedel som innehåller mycket protein förstörs snabbare. Det vill säga skaldjur förstörs snabbare än fisk, och fisk förstörs snabbare än kött.

Förvara dessa livsmedel av hygieniska skäl **endast övertäcka eller förpackade.**

Förvara livsmedel i PerfectFresh Active-zonen

Om du inte skulle vara nöjd med hur dina livsmedel blir vid förvaringen (om de exempelvis redan efter kort förvaringstid verkar vissna och skrupna), tänk då på:

- Att bara förvara färska livsmedel. Hur färska livsmedlen är när du lägger in dem i skåpet avgör hur länge de också håller sig färska.
- Rengör PerfectFresh Active-zonen innan du lägger in livsmedlen.
- Låt väldigt fuktiga livsmedel droppa av innan du lägger in dem.
- Förvara inga livsmedel som inte tål kyla i PerfectFresh Active-zonen (se avsnittet “Förvara livsmedel i kylzonen – Inte lämpligt att ha i kylskåp”).
- Välj rätt PerfectFresh Active-låda för förvaring av dina livsmedel samt rätt läge för fackets lucka (normal δ eller höjd luftfuktighet $\delta\delta$).
- Livsmedel som förvaras oförpackade i lådan för fuktig förvaring ger en högre luftfuktighet $\delta\delta$. Ju mer livsmedel som lagras i lådan desto högre fuktighet.
- Fyll inte på facken för mycket.
- Om du med inställningen $\delta\delta\delta$ anser att det har bildats för mycket kondensvatten och att detta påverkar dina livsmedel:
 - Torka bort kondensvattnet med en trasa.
 - Sätt in ett galler eller liknande så att överflödigt fukt kan sippra ner.
 - Öppna fackets lucka genom att välja positionen δ (normal luftfuktighet). och stäng av luftfuktaren .
- Om luftfuktigheten skulle vara för låg, trots inställningen $\delta\delta\delta$, förpacka då livsmedlen i lufttäta förpackningar.
- Om du tycker att temperaturen i PerfectFresh Active-zonen är för hög eller för låg, försök då att reglera den via kyldelen genom att ändra temperaturen lite från 1 till 2 °C. Om det bildas iskristaller på PerfectFresh Active-lådornas botten måste temperaturen höjas eftersom livsmedlen annars kan bli kylskadade.
- Om förändringen av temperaturen i kyldelen är otillräcklig så ändrar du temperaturen i PerfectFresh Active-zonen (se avsnittet “Rätt temperatur”).

Avfrostning

Kyldel och PerfectFresh Active-zon

Kyldelen och PerfectFresh Active-zonen avfrostas automatiskt.

Avfrostningsvattnet rinner via en uppsamlingsränna genom ett rör och ut i ett avdunstningssystem på skåpets baksida. Vattnet avdunstar automatiskt av värmen från kompressorn.

Håll därför uppsamlingsrännan och avloppsröret rena. Avfrostningsvattnet måste alltid kunna rinna ut obehindrat.

Typskylten på insidan av skåpet får inte tas bort. Den behövs om det skulle uppstå något fel.

Var noga med att det inte kommer in vatten i elektroniken eller belysningen.

 Skaderisk på grund av inträngande fukt.

Ångan från en ångrengörare kan skada plast och elektriska komponenter. Använd inte en ångrengörare för att rengöra skåpet.

Det får inte rinna rengöringsvatten genom avloppsröret.

Anvisningar för rengöringsmedel

Använd endast rengörings- och vårdande medel som inte är skadliga mot livsmedel inuti skåpet.

För att undvika att ytorna skadas ska du **inte** använda följande vid rengöring





- rengöringsmedel som innehåller soda, ammoniak, syra eller klorid,
- kalklösande rengöringsmedel,
- skurmedel i pulver eller flytande form,
- rengöringsmedel som innehåller lösningsmedel,
- rengöringsmedel för rostfritt stål,
- diskmaskinsrengöringsmedel,
- ugnsspray,
- rengöringsmedel för glas eller fönsterputsmedel,

- hårda disksvampar och borstar som repar,
- rengöringssvampar för glaskeramiska ytor,
- vassa metallskrapor.

Vi rekommenderar en ren disktrasa, ljummet vatten och lite handdiskmedel för rengöring.

Förbereda skåpet för att göra rent det

Tips! Aktivera rengöringsläget . Kylningen i kyldelen är avstängd men innerbelysningen fortsätter att lysa.

- Tryck på .
- Dra åt höger eller vänster över displayen tills  visas i mitten.
- Tryck på .
- För att lämna detta inställningsläge trycker du på .

Om rengöringsläget  är aktiverat så visas detta i startdisplayen.

- Ta ut livsmedlen ur skåpet och förvara dem på en kall plats.
- Ta ut alla löstagbara delar för att rengöra dem (se avsnittet "Ta ut, ta isär och rengöra tillbehör").

Rengöra insidan

Rengör skåpet regelbundet, minst en gång i månaden.

Om smuts får bita sig fast en längre tid kan det hända att den inte går att få bort.

Ytorna kan missfärgas eller förändras. Det bästa är att alltid ta bort smuts direkt.

Rengöring och skötsel

- Rengör **inuti** med en ren disktrasa, ljummet vatten och lite handdiskmedel.
- Torka sedan av allt med rent vatten efter rengöringen och torka sedan allt torrt med en trasa.
- Rengör uppsamlingsrännan och avloppsroret ofta med en liten pinne eller liknande så att vattnet kan rinna ut obehindrat.
- Låt skåpet stå öppet en liten stund för att lufta det och för att undvika att det uppstår lukt.

Rengöra tillbehör för hand eller i diskmaskin

Följande delar ska endast rengöras **för hand**:

- dörrhyllornas paneler eller lister i rostfritt stål
- den variabla flaskhyllan
- hyllan med fininställning
- plastdelarna till hyllplanet med vridbar botten (FlexiTray)
- den bakre skyddslisten samt fackmodulens sidohållare (CompactCase)
- hyllplanet med text
- avskiljarplattan med flaskhyllan
- alla lådor och luckor till facken (beroende på modell)
- sorteringsboxen

Följande delar **tål maskindisk**:

⚠ Skaderisk vid för höga temperaturer i diskmaskinen.

Delar av skåpet kan bli oanvändbara eller deformeras vid diskning i maskin med en temperatur över 55 °C.

Välj bara diskmaskinsprogram med en maximal temperatur på 55 °C för delar som kan diskas i maskin.

I diskmaskinen kan plastdelar ta färg av naturfärgmedel, till exempel i morötter, tomater och ketchup. Missfärgningen påverkar inte delarnas stabilitet.

- flaskhållaren, ägghållaren
- hyllorna i skåpdörren (utan panelen i rostfritt stål)
- styrlisterna för hyllor med fininställning
- hyllplanen (utan lister, utan text)
- de två delarna till vattenbehållaren för luftfuktaren
- adaptern för bakplåten
- hållare för kolfilter (finns att köpa som extra tillbehör)

Ta ut och ta isär för rengöring

Ta ut hyllan med fininställning

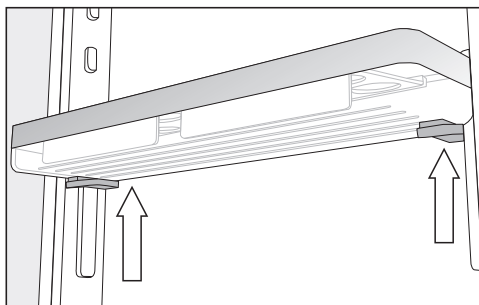

- Greppa hyllan med båda händerna, tryck samtidigt på de grå knapparna på båda sidor under hyllan och flytta hyllan uppåt från styrlisterna.
- Ta loss styrlisten från hållarna.
- Sätt styrlisten i önskad position efter rengöringen och placera den andra styrlisten parallellt med den första listen på motsatt sida.
- Skjut tillbaka hyllan uppifrån på styrlisterna.

Ta isär dörrhyllor och flaskhyllor

Ta bort de rostfria panelerna innan du rengör hyllorna i diskmaskinen.

Gör så här för att ta bort den rostfria panelen:

- Ställ hyllan på arbetsytan.

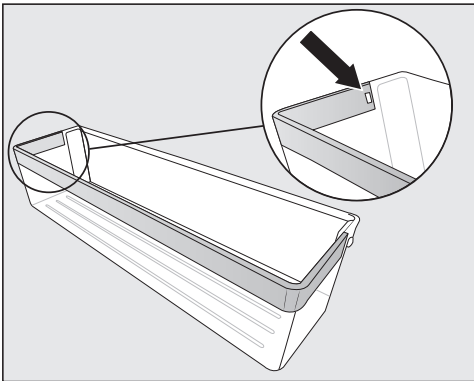

- Tryck spärren ur fördjupningen. Nu lossnar hela den rostfria panelen.
- Fäst panelen i omvänd ordning efter rengöringen.

Plocka isär hyllplan och hyllplan med belysning

⚠ Skaderisk på grund av felaktig rengöring.

Den rostfria listen med LED-belysning skadas om den läggs i vatten för rengöring.

Rengör de rostfria listerna med LED-belysning med en fuktig trasa.

Ta bort den rostfria listen, den utan eller den med LED-belysning innan du rengör hyllplanet.

- Lägg hyllplanet med ovansidan neråt på ett mjukt underlag (till exempel en diskhandduk).

⚠ Skaderisk på grund av felaktig hantering.

När de rostfria listerna med LED-belysning dras av kan metallkontaktorna skadas.

Dessa kontakter i det vänstra, främre hörnet försörjer LED-belysningen med ström. Lossa alltid sidan utan kontakter först.

Rengöring och skötsel

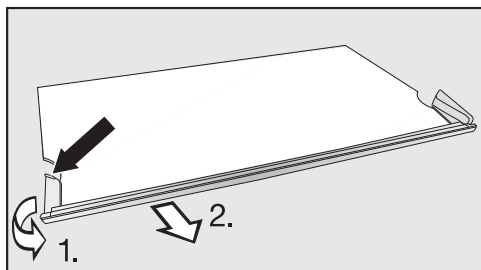

- Ta tag längst bak i plastinfattningen på den rostfria listens vänstra sida.

1. Dra bort plastinfattningen från hyllan och
2. dra samtidigt bort listen. Nu lossnar även motsatt sida.

- Sätt tillbaka den rostfria listen på hyllplanet i omvänd ordning efter rengöringen.

Ta isär hyllplanet med vridbar botten (FlexiTray)

 Risk för att du gör dig illa på en glasbotten som faller ut. När du tar ut hyllplanet kan den vridbara botten vridas ut och glasbotten i plattan kan falla ut och gå sönder. Håll fast den vridbara botten när du tar ut den.

- Lägg hyllplanet med vridbar botten på ett mjukt underlag (till exempel en diskhandduk).

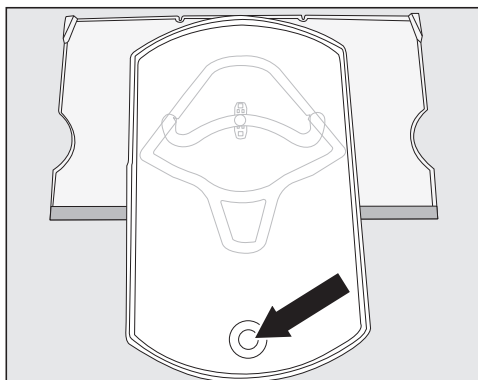

- Vrid plattan framåt. Lyft glasbotten nerifrån genom öppningen och ta loss glasbotten.
- Vrid tillbaka plattan till dess utgångsposition på avställningsytan.

Du kan bara lossa plattan från avställningsytan när plattan har vridits till sin utgångsposition på avställningsytan. Anslutningsknappen måste sitta i den runda slutpositionen på spåret ①.

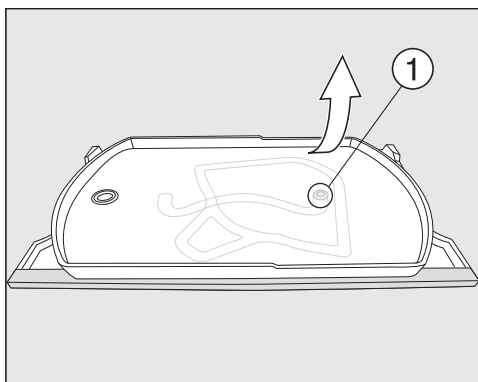

- Håll fast den undre avställningsytan uppe till höger hårt och dra plattan med kraft från avställningsytan.

Rengöring och skötsel

Anslutningsknappen på plattan lossar från den runda slutpositionen på spåret ①.

Nu kan du ta isär alla delar och rengöra dem.

Under avställningsytan av plast finns en glasskiva som hålls av spärrar ② på avställningsytans yttre kant.

Glashyllan kan också tas ut för mer rengöring, se beskrivning nedan:

- Vrid avställningsytan så att den rostfria panelen och den främre kanten står ut en bit från bänkskivan.

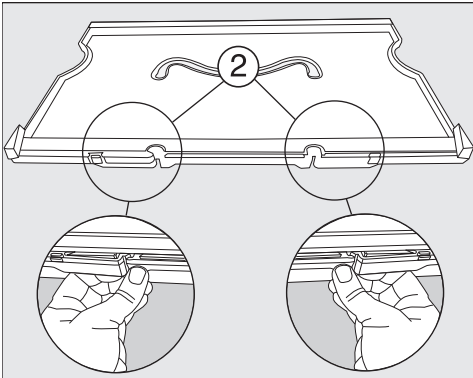

- Lossa spärrarna ② och lyft avställningsytan.

Glashyllan är lossad. Nu kan båda delarna rengöras.

Sätta ihop hyllplanet med vridbar botten (FlexiTray)

- Lägg avställningsytan av plast på bänkskivan så att fördjupningen sitter upptill och den rostfria panelen sitter framtilt.

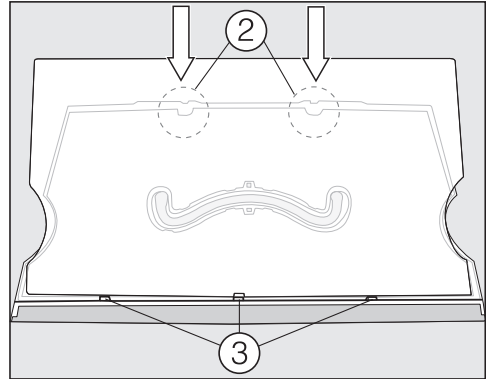

- Sätt först glashyllan i spåret ③ och sätt sedan fast spärrarna ②.
- Vänd avställningsytan och plattan så plastytan pekar uppåt.

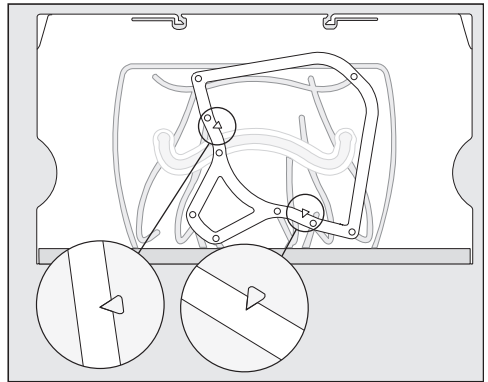

- Lägg löpramen på plattan på avställningsytan så att de präglade pilspetsarna på den passar i de spetsiga upptagningsdelarna på ramen.

Rengöring och skötsel

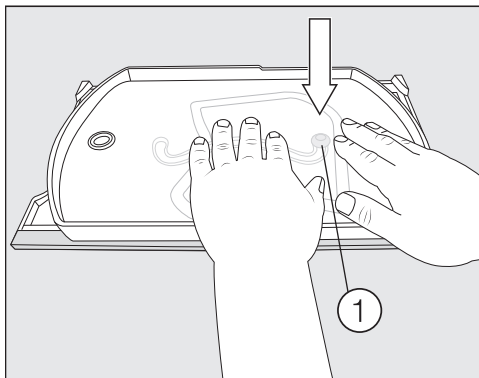

- Dra hyllplanet en bit utåt 2.) och ta ut hyllplanet med hyllhållarna på vänster och höger sida över hyllhållarna, aningen uppåt eller snett lutande.
- Lägg hyllplanet och hållaren på ett mjukt underlag (till exempel en diskhandduk).

■ Ta plattan med anslutningsknappen neråt och tryck på anslutningsknappen kraftfullt i spårets runda slutposition ①.

■ Lägg glasbotten i plattan.

Ta ut och ta isär lådmodulen (CompactCase)

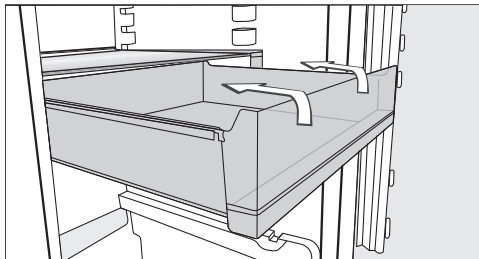

■ Dra ut lådan tills det tar stopp. Luta lådan lite uppåt och ta ut den.

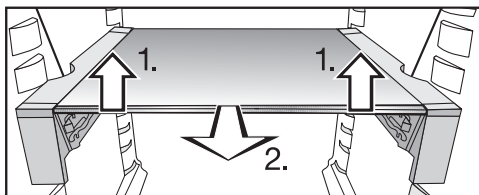

■ Lyft upp hyllplanet samt hållaren framtill med båda händerna mot 1.).

Rengöring och skötsel

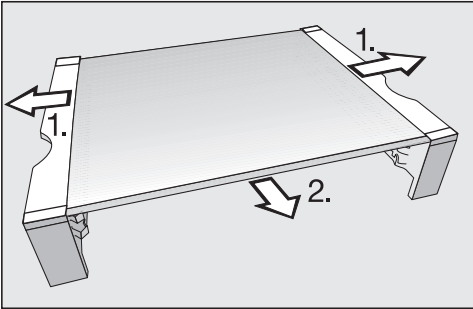

- Dra loss sidohållarna från sidan av hyllplanet 1.).
- Dra av den rostfria listen framåt 2.).
- Sätt tillbaka de båda listerna och hållarna på hyllplanet efter rengöringen.
- Sätt tillbaka hyllplanet och hållaren uppifrån eller från sidan in i skåpet.
- Skjut in hyllplanet tills det tar stopp.
- Sätt in lådan igen uppifrån i det övre eller undre spåret i hållaren.

Ta ut kyldelens lådor

- Dra ut lådan tills det tar stopp.

Lådan är spärrad i det bakre området med klämmor. Innan den tas ut måste denna spärr lossas.

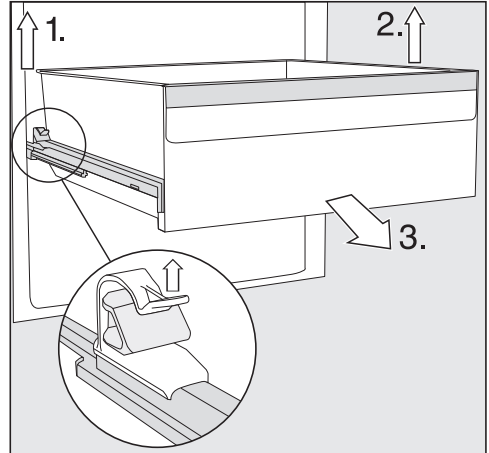

- 1. Lyft den vänstra klämman och dra samtidigt lådan framåt ur spärren.
- 2. Utför samma steg på den motsatta sidan.

Lådan sitter inte längre fast.

- 3. Dra nu ut lådan framåt med kraft.

Skjut sedan in teleskopskenorna igen för att undvika skador.

⚠ Skaderisk på grund av felaktig rengöring.

Teleskopskenorna har ett specialfett som kan försvinna vid rengöring och då kan teleskopskenorna ta skada. Rengör teleskopskenorna med en fuktig trasa.

Sätta in lådorna

- Lägg lådan på de helt inskjutna utdragsskenorna.
- Skjut in lådan i skåpet med kraft tills den snäpper fast.

Rengöring och skötsel

Ta ut och ta isär vattenbehållaren för luftfuktaren

⚠ Hälsorisk på grund av bakterier i vattnet.

Det kan uppstå bakterier i vatten som står längre tid i vattenbehållaren, vilket kan riskera din hälsa.

Rengör vattenbehållaren till luftfuktaren och fyll behållaren med färskt dricksvatten om skåpet eller kyldelen har varit avstängda en längre tid (mer än två dagar) eller om luftfuktaren har varit avstängd en längre tid (mer än två dagar).

Rengör vattenbehållaren för luftfuktaren och fyll behållaren med färskt dricksvatten om semesterläget  har varit inkopplat en längre tid (längre än två veckor).

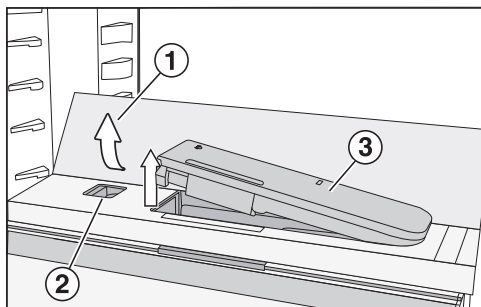

- Tryck på glasbottens bakre, yttre hörn ①.

Glasbotten kan fällas upp framtill.

- Lyft glasbotten och fäll den bakåt.

Glasbotten står upprikt.

- Tryck reglaget ② åt vänster.

Vattenbehållaren ③ hoppar ur fördjupningen.

- Ta ur vattenbehållaren.

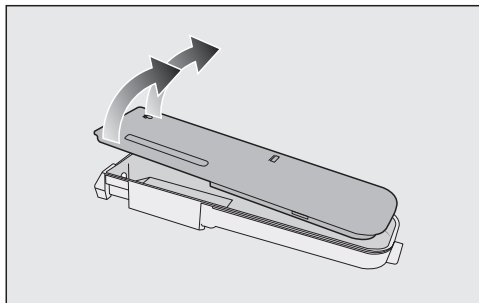

- Ta isär vattenbehållarens två delar och rengör dem för hand eller i diskmaskinen.
- Sätt in vattenbehållaren igen.
- Fäll glasbotten ① neråt.

Ta ut avskiljarplattan med flaskhyllan

- Ta bort den främre och bakre glasbotten från avskiljarplattan.

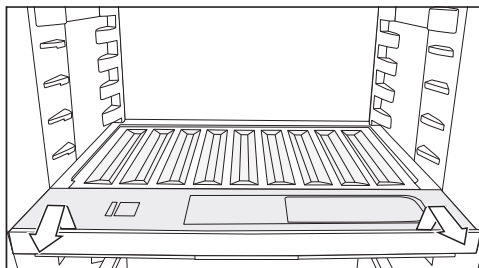

- Lyft upp flaskhyllan något och dra ut den rakt utåt.
- Efter rengöringen skjuter du in flaskhyllan tills det tar stopp och trycker den neråt.
- Lägg glasbottarna på avskiljarplattan.

Ta bort facketts lock

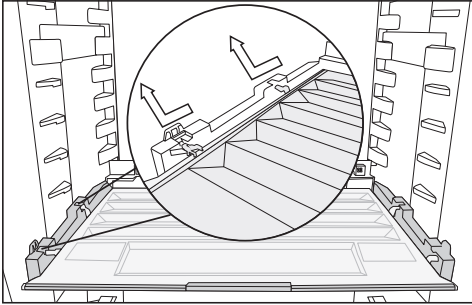

- Lyft upp locket framtill och dra ut den rakt utåt.
- Skjut in facketts lucka igen efter rengöringen.

Byta kolfiltret (extra tillbehör)

Byt kolfilter i hållaren var sjätte månad.

Symbolen  i startdisplayen påminner dig om att kolfiltret måste bytas.

Kolfilter KKF-RF kan du köpa via kundtjänst, hos din Miele återförsäljare eller i Miele's onlineshop.

- Dra loss hållaren för kolfiltren uppåt från hyllplanet.

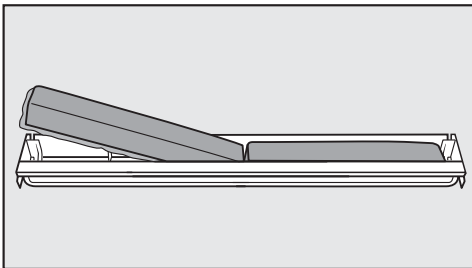

- Ta bort de båda kolfiltren och sätt i de nya filtren med kanten neråt i hållaren.

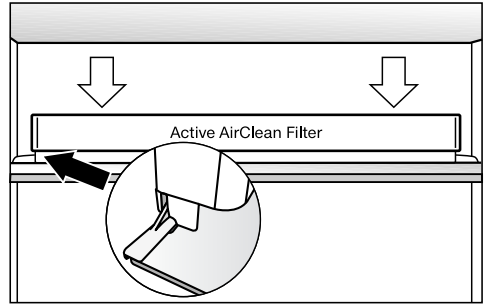

- Sätt hållaren i mitten på skyddslistan på hyllplanet tills det snäpper fast.
- För att bekräfta filterbytet, tryck på symbolen  i displayen.

Visningen för kolfilterbytet släcks och tidsräknaren återställs.

Symbolen  släcks i startdisplayen.

Rengöra luckans tätning

 Skaderisk på grund av felaktig rengöring.

Vid behandling av dörrtätningen med olja eller fett kan den bli porös. Behandla aldrig tätningen med olja eller fett.

- Rengör regelbundet tätningslisterna med rent vatten och torka torrt med en trasa.



Rengöra ventilationsöppningarna

Dammavlagringar ökar energiförbrukningen.

- Rengör ventilationsöppningarna regelbundet med pensel eller dammsugare (använd till exempel borstmunstycket som medföljer Miele's dammsugare). Damm gör så att energiförbrukningen ökar.

Rengöring och skötsel

Efter rengöringen

- Stäng av rengöringsfunktionen genom att trycka på  i startdisplayen.
- Tryck åter på .

När rengöringsfunktionen är avstängd lyser symbolen  vitt.

Skåpet börjar kylas.

- Sätt tillbaka alla delar i skåpet.
- Koppla in snabbkylningsfunktionen  en stund så att temperaturen i kyldelen sjunker snabbt.
- Lägg in livsmedel i skåpet först när temperaturen är tillräckligt låg.
- Stäng dörren/dörrarna.

Hur du klarar av mindre fel själv

Du kan själv åtgärda de flesta fel och störningar som uppstår vid daglig användning av din produkt. I många fall kan du då spara tid och kostnader eftersom du inte behöver kontakta Miele service.

Under www.miele.se/c/hjalp-och-produktinformation-2303.htm får du mer information om hur du själv kan åtgärda fel.

Nedanstående tabeller är till hjälp för att hitta orsaken till ett fel och åtgärda det.





Öppna helst inte skåpet förrän felet har åtgärdats. Detta för att inte förlora mer kyla än nödvändigt.

Problem	Orsak och åtgärd
Skåpet kyler inte, innerbelysningen fungerar inte när dörren är öppen.	Skåpet är inte inkopplat och i displayen lyser ☹. ■ Koppla in skåpet.
	Stickproppen sitter inte ordentligt i vägguttaget. ■ Sätt i stickproppen i vägguttaget. Även när skåpet är avstängt visas ☹ i displayen.
	Säkring har löst ut. Skåpet, huvudströmmen eller en annan produkt kan vara defekt. ■ Ring en elektriker eller Miele service.
Kompressorn är igång hela tiden.	Inget fel. För att spara energi kopplas kompressorn om till ett lägre varvtal vid lägre kylbehov. På så vis ökar kompressorns gångtid.
Kompressorn startar allt oftare och under längre tid och temperaturen i skåpet är för låg.	Ventilationsöppningarna är blockerade eller igendammade. ■ Täck inte för ventilationsöppningarna. ■ Rengör ventilationsöppningarna regelbundet från damm.
	Dörren har öppnats ofta. Stora mängder livsmedel har nyss lagts in. ■ Öppna skåpdörren endast vid behov och så kort tid som möjligt.
	Den nödvändiga temperaturen ställs in automatiskt efter en viss tid.
	Dörren är inte riktigt stängd. ■ Stäng dörren.

Hur du klarar av mindre fel själv





















Problem	Orsak och åtgärd
	Den nödvändiga temperaturen ställs in automatiskt efter en viss tid.
	Den omgivande temperaturen är för hög. Ju högre den omgivande temperaturen är, desto längre tid går kompressorn. ■ Följ anvisningarna i avsnittet “Installation – Uppställningsplats”.
	Skåpet byggdes inte in ordentligt i nischen. ■ Installera skåpet enligt instruktionerna i den medföljande monteringsanvisningen.
	Temperaturen i skåpet är för lågt inställd. ■ Ändra temperaturinställningen.
	Snabbkylningsfunktionen ❄ är fortfarande aktiverad. ■ För att spara energi kan du själv stänga av snabbkylningen ❄ i förtid.
Kompressorn kopplas in allt mer sällan och under kortare tid, vilket gör att temperaturen i skåpet stiger.	Inget fel. Temperaturen är för hög. ■ Ändra temperaturinställningen. ■ Kontrollera temperaturen en gång till efter 24 timmar.
Skåpet är igensatt eller så har det bildats kondensvatten inuti skåpet. Eventuellt stängs skåpdörren inte ordentligt.	Dörrtätningen har glidit ur spåret. ■ Kontrollera om dörrtätningen sitter ordentligt i spåret.
	Dörrtätningen är skadad. ■ Kontrollera om dörrtätningen är skadad.
Dörrtätningen är skadad eller måste bytas.	Dörrtätningen kan bytas utan verktyg. ■ Byt dörrtätningen. Den kan köpas i fackhandeln eller hos Miele's reservdelsavdelning.

Allmänna problem med skåpet











Problem	Orsak och åtgärd
Kylzonens botten är blöt.	Avloppsörret för avfrostningsvattnet är blockerat. ■ Rengör uppsamlingsrännan och avloppsörret.
Ingen varningssignal ljuder trots att dörren har stått öppen en stund.	Detta är inget fel. Varningssignalen har stängts av i inställningsläget. Om du vill koppla in det akustiska larmet igen: ■ Tryck på  . ■ Dra åt höger eller vänster över displayen tills  visas i mitten. ■ Tryck på  . ■ Välj önskad ljudstyrka genom att dra åt vänster eller höger på stapeln. ■ Bekräfta önskad ljudstyrka genom att trycka på stapeln. När varnings- och ljudsignalerna är inkopplade visas  .

Hur du klarar av mindre fel själv

Meddelanden i displayen



Problem	Orsak och åtgärd
I startdisplayen lyser  , skåpet kylar inte, övrig användning samt innerbelysningen fungerar dock.	Demoläget är aktiverat. <ul style="list-style-type: none">■ Tryck på .■ Tryck på .■ Dra åt höger eller vänster över displayen tills  visas i mitten.■ Tryck på . Om demoläget  har avaktiverats så stängs skåpet av och måste kopplas in på nytt.
I displayen lyser  och skåpet kan inte användas.	Rengöringsfunktionen är fortfarande inkopplad. <ul style="list-style-type: none">■ Stäng av rengöringsfunktionen genom att trycka på  i startdisplayen.■ Tryck åter på . När rengöringsfunktionen är avstängd lyser symbolen  vitt. Skåpet börjar kylas.
I displayen visas ingenting. Den är svart.	Sabbatläget  är aktiverat: innerbelysningen är avstängd och skåpet kyls. <ul style="list-style-type: none">■ Tryck på den svarta displayen.  visas. <ul style="list-style-type: none">■ Tryck på .  lyser orange. <ul style="list-style-type: none">■ Tryck åter på symbolen . När sabbatläget är avstängt lyser symbolen  vitt.
I displayen lyser  och skåpet kan inte användas.	Spärrfunktionen är aktiverad. <ul style="list-style-type: none">■ Lås upp skåpet kort eller stäng av spärrfunktionen helt (se "Göra ytterligare inställningar – Avaktivera spärrfunktionen /  kort eller stänga av den helt").
Den automatiska dörröppningen är aktiverad. I displayen lyser  rött och dessutom ljuder en varningssignal.	Larmet aktiverades eftersom den automatiska dörröppningens motor är överhettad. <ul style="list-style-type: none">■ Vänta en liten stund och låt motorn svalna.■ Flytta dörren för hand.

Hur du klarar av mindre fel själv



Problem	Orsak och åtgärd
Den automatiska dör-röppningen är aktiverad. I displayen lyser  gult och dessutom ljuder en varningssignal.	<p>Dörrens rörelse blockeras av något.</p> <ul style="list-style-type: none"> ■ Ta bort det som blockerar dörren. ■ Flytta dörren för hand. <p>Dörrens gångjärnsmekanik är blockerad.</p> <ul style="list-style-type: none"> ■ Flytta inte dörren mot motorns rörelse. Dörrens gångjärn kan skadas. ■ Kontakta kundtjänst.
I startdisplayen lyser symbolen  och dessutom hörs en ljudsignal.	<p>Indikeringen för kolfilterbyte  påminner dig om att kolfiltret måste bytas.</p> <ul style="list-style-type: none"> ■ Byt kolfiltret i hållaren (se "Rengöring och skötsel – Byta kolfiltret (extra tillbehör)") och bekräfta filterbytet genom att trycka på symbolen  i displayen. <p>Symbolen  släcks i startdisplayen.</p>
I displayen lyser  gult och det hörs även en varningssignal och innerbelysningen lyser blinkande.	<p>Dörlarmet aktiverades. ActiveDoor-funktionen är inte aktiverad.</p> <ul style="list-style-type: none"> ■ Tryck på  i displayen. <p>Varningssignalen tystnar, symbolen  släcks och innerbelysningen lyser åter konstant.</p> <ul style="list-style-type: none"> ■ Stäng dörren.
I displayen lyser  rött och eventuellt visas en felkod F med siffror. Dessutom ljuder en varningssignal.	<p>Det föreligger ett fel.</p> <ul style="list-style-type: none"> ■ Stäng av varningssignalen genom att trycka på  i displayen. ■ Kontakta kundtjänst. <p>För att anmäla störningen behöver du förutom felkoden även modellbeteckning och tillverkningsnummer för ditt skåp. Dessa kan du se i displayen:</p> <ul style="list-style-type: none"> ■ Tryck på  i displayen för att göra detta. <p>I displayen visas information om skåpet.</p> <p>Genom att bekräfta med <i>OK</i> lämnar du informationsvisningen och felkoden visas igen.</p> <p>Du kan även stänga av skåpet direkt från felindikeringen.</p> <p>Ett produktfel visas: Denna visning har alltid företräde och avbryter alla inställningar som du gör direkt.</p> <p>Produktfel visas alltid före ett dörr- och/eller ett temperaturlarm.</p>

Hur du klarar av mindre fel själv

Problem med den automatiska dörröppningen

Problem	Orsak och åtgärd
Dörren öppnas med förändrad hastighet.	Detta är inget fel! Hastigheten kan förändras beroende på hur skåpet är fyllt.
I displayen visas . Vald dörröppningsvinkel kan inte sparas.	Vald dörröppningsvinkel är för liten. ■ Ställ in en dörröppningsvinkel på minst 70°. För att smidigt kunna dra ut lådorna ska du ställa in en dörröppningsvinkel på 90°.
Dörren reagerar inte på knackningssignalen.	För svag knackning. ■ Öka knackningssensorns känslighet (se avsnittet “Göra ytterligare inställningar” – “Automatisk dörröppning (ActiveDoor)”).
	Knackningsfunktionen är inte aktiverad. ■ Aktivera den automatiska dörröppningen (se avsnittet “Göra ytterligare inställningar” – “Automatisk dörröppning (ActiveDoor)” ).
Dörren reagerar inte på röststyrningen (beroende på modell).	Språkassistenten är inte installerad. ■ Gör inställningen i Miele-appen.
	Den automatiska dörröppningen är inte aktiverad. ■ Aktivera den automatiska dörröppningen (se avsnittet “Göra ytterligare inställningar” – “Automatisk dörröppning (ActiveDoor)” ).

Problem med luftfuktaren







Problem	Orsak och åtgärd
Luftfuktaren tillför ingen fukt av livsmedlen i PerfectFresh Active-zonen	Luftfuktarens är inte aktiverad. ■ Gå till inställningsläget  och tryck på symbolen  .
	Fackets lucka har dragits framåt och står därmed i läget normal fuktighet δ . ■ Skjut fackets lucka bakåt och så att det står i läget ökad fuktighet $\delta\delta\delta$.
	Det finns inte tillräckligt med vatten i vattenbehållaren. ■ Fyll på vattenbehållaren.
	Vattenbehållaren är inte riktigt inskjuten. ■ Lägg in vattenbehållaren så att den hakar fast ordentligt.
	Det finns smuts framför luftfuktaren. ■ Rengör luftfuktaren och vattenbehållaren.

Hur du klarar av mindre fel själv

Innerbelysning

 Risk för elektriska stötar genom exponerade, strömförande delar. När du tar bort lampskyddet kan du komma i kontakt med strömförande delar. Ta inte bort lampskyddet. LED-belysningen får endast repareras och bytas av Miele service.

 Skaderisk på grund av LED-belysningen. Belysningen motsvarar riskgrupp RG 2. Om skyddet är trasigt finns det risk för ögonskador. Titta inte direkt in i LED-belysningen med optiska instrument (lupp eller liknande) om lampskyddet är trasigt.

Problem	Orsak och åtgärd
Innerbelysningen fungerar inte.	Skåpet är inte inkopplat. ■ Koppla in skåpet.
	Sabbatläget  är inkopplat: displayen är svart och skåpet kylar. ■ Tryck på den svarta displayen.  visas. ■ Tryck på  .  lyser orange. ■ Gå till inställningsläget  och tryck på symbolen  . När sabbatläget är avstängt lyser symbolen  vitt.
	På grund av överhettning stängs innerbelysningen av automatiskt efter cirka 15 minuter när dörren står öppen. Om det inte är orsaken föreligger ett fel. ■ Kontakta kundtjänst.
LED-belysningen på vissa hyllplan fungerar inte.	Hyllplanet sitter inte ordentligt i hyllhållarna. ■ Kontrollera att hyllplanet sitter korrekt i hyllhållarna. Hyllplanen har små metallkontakter på det vänstra, främre hörnet för att förse LED-belysningen med ström. ■ Skjut in hyllplanet tills du hör att det snäpper fast.
	LED-belysningen på den rostfria listen är defekt. ■ Byt den rostfria listen med LED-belysning. Det kan erhållas via kundtjänst.

Hur du klarar av mindre fel själv

Problem	Orsak och åtgärd
LED-belysningen på hyllplanen fungerar inte.	<p>Det har kommit vätska i LED-belysningen på ett hyllplan eller i kontaktöppningarna i hyllhållarna på vänster sida.</p> <p>En säkerhetsavstängning släcker LED-belysningen på alla hyllplan.</p> <ul style="list-style-type: none">■ Torka av den rostfria listen med LED-belysningen med en fuktig trasa, torka sedan av den eller låt den torka utanför skåpet.■ Se till att kontakterna är rena och torra innan du skjuter in hyllplanen med belysning.■ Skjut in hyllplanet tills du hör att det snäpper fast.■ Stäng dörren. <p>När du öppnar skåpdörren igen fungerar innerbelysningen.</p> <p>Om det inte är orsaken föreligger ett fel.</p> <ul style="list-style-type: none">■ Kontakta kundtjänst.
Innerbelysningen blinkar.	<p>Detta är inget fel. Dörrlarmet aktiverades och i samband med varningssignalen blinkar innerbelysningen.</p>

Orsaker till ljud

Det hörs olika driftljud från skåpet under drift.
Vid en låg kyleffekt arbetar skåpet energibesparande, men längre. Ljudstyrkan är lägre.
Vid hög kyleffekt kyls livsmedlen snabbare.
Ljudstyrkan är högre.

Normala ljud	Hur uppstår de?
Spottande, väsande	Kylmediet sprutar in i kylkretsen.
Bubblande, gurglande, plaskande	Köldmediet rinner genom rören.
Brummande	Skåpet kyler.
Klickande	Termostaten kopplar in eller ur kompressorn.
Surrande, susande	Fläkten går. Den automatiska dörröppningen öppnar respektive stänger skåpdörren.
Knackande	Material expanderar i skåpet.
Slamrande	Ventiler eller luckor är aktiva.
Surrande (skåp med vattenbehållare)	Vattnet leds ur vattenbehållaren.
Slurpande (skåp med dörrdämpare)	Skåpdörren med dörrdämpare öppnas eller stängs.

Tänk på att det är omöjligt att helt och hållet undvika kompressor- och strömingsljud i kylsystemet.

Ljud	Orsak och åtgärd
Vibrerande, klapprande, klirrande	Skåpet står ojämnt. Rikta skåpet med hjälp av ett vattenpass. Använd skruvfötterna (beroende på modell) under skåpet för detta. I en inbyggnadsnisch från 140 cm skjuter du in de medföljande stabiliserinsskenorna vid undersidan av skåpets botten.
	Lådor, korgar eller hyllplan skallrar eller kärvar. Kontrollera de uttagbara delarna och sätt tillbaka dem.
	Flaskor eller skålar kommer åt varandra. Flytta dessa en aning från varandra.
	Transportkabelhållaren (beroende på modell) hänger kvar på baksidan av skåpet. Ta bort transportkabelhållaren.

Miele service

Under www.miele.se/c/hjalp-och-produktinformation-2303.htm och www.miele.se/c/reservdelar-och-tillbehor-24.htm får du mer information om hur du själv kan åtgärda fel och om Miele's reservdelar.

Få hjälp vid eventuella störningar

Om det uppstår fel som du själv inte kan åtgärda, var god kontakta din Miele återförsäljare eller Miele service.

Miele service kan du boka online under www.miele.com/service.

Du hittar kontaktuppgifterna på baksidan av den här anvisningen.

Service behöver modellbeteckning och tillverkningsnummer. Denna information hittar du på typskylten på insidan av skåpet eller beroende på modell i inställningsläget under information **i**.

EPREL-databas

Sedan den 1 mars 2021 hittar du information om energimärkning och kraven för eco-programmet i den europeiska produkt databasen (EPREL). Du kommer till produkt databasen via länken <https://eprel.ec.europa.eu/>. Här uppmanas du att ange modellbeteckningen.

Modellbeteckningen hittar du på typskylten på insidan av skåpet eller beroende på modell i inställningsläget under information **i**.

Miele			
XXXXXX		Nr. XX/XXXXXXXXXX.	
WEINTEMPERERSCHRANK/INTERTISCH/MODELL MULTI-TEMPERATURE WINE STORAGE CABINET-UNDERWORKTOP ARMOIRE DE HISEEN TEMP. DES VINS/MOD. ENCASTRABLE SOUS PLAN FRIGORIF. A CONDIZIONATO. VINO/MOD. ELETTR. POTRUBAO ENGIMERA ВИННИЙ ТЕМПЕРАТУРНИЙ ШКАФ			
Klasse/Class Classe/Classe	AP-Typ/AP-Type AP-Type/AP-Tipo	Bruttinhalt/Gross Capacity Volume Brut/Capacità Bruta	Gefriervermögen/Freezing Capacity Pouvoir de Congel/Capac. Congeladora
SN-ST		XXX I	
Netztart Net/Capacity	Ges /K /G /WINE /KALT Tot /R /F /WINE /CHILL		R600a: XXg
Volume U s Capac. Lit	To /R /C Tot /F /C /WINE /CHILL		

Miele's garanti

Garantitiden för produkten är två år.

Du hittar mer detaljerad information om garantivillkoren i garantihäftet.

Konformitetsdeklaration

Härmed deklarerar Miele att detta kylskåp uppfyller kraven i direktivet 2014/53/EU.

EU-konformitetsdeklarationens fulla text finns tillgänglig på www.miele.se under "Nedladdningsbara filer" på respektive produktsida.

För bruksanvisningar, service och information går du till Produktinformation under Kundservice på <https://miele.se/> bruksanvisningar. Ange produktens namn eller serienummer.

Frekvensband	2,4000 GHz - 2,4835 GHz
--------------	----------------------------

Maximal sändningseffekt	< 100 mW
-------------------------	----------

Upphovsrättsliga föreskrifter och licenser

För användning och styrning av kommunikationsmodulen använder Miele såväl egen programvara som programvara från andra företag som inte täcks av licensvillkor för en så kallad öppen källkod. Denna programvara/dessa programvarukomponenter skyddas av upphovsrätt. Miele's och tredje parts upphovsrättsliga befogenheter måste respekteras.

Dessutom finns det programvarukomponenter i maskinens integrerade kommunikationsmodul som omfattas av licensvillkor för öppen källkod. Komponenterna med öppen källkod tillsammans med tillhörande upphovsrättstexter, kopior av gällande licensvillkor och ytterligare information kan hämtas lokalt per IP via en webbläsare ([http\[s\]://<IP-adress>/Licenses](http[s]://<IP-adress>/Licenses)). De där angivna ansvars- och garantibestämmelserna för licensvillkoren för öppen källkod gäller endast gentemot den aktuella rättighetshavaren.

Miele AB
Industrivägen 20, Box 1397
171 27 Solna

Tel / Serviceanmälan:
08-562 29 000

www.miele.se

Tyskland

Miele & Cie. KG
Carl-Miele-Straße 29
33332 Gütersloh

K 7797 ...

sv-SE

M.-Nr. 12 584 730 / 01