



Kullanım kılavuzu Derin dondurucu



Cihazın yerleřtirilmesi, kurulumu ve ilk kez alıřtırılmasından önce kullanım kılavuzunu **mutlaka** okuyunuz.
Bu řekilde kendinizi korumuř olur ve oluřabilecek zararların önüne geersiniz.

İçindekiler

Güvenlik Talimatları ve Uyarılar	5
Çevre Korumaya Katkınız	15
Kurulum	16
Cihazın kurulması	16
Cihazın hizalanması	17
Kurulum yeri	17
Havalandırma gereklilikleri	19
Birden fazla cihazın kurulumu	19
Yan yana (Side-by-Side) kurulum şekli	19
Kapı açılma yönünün değiştirilmesi	20
Cihazla birlikte verilen mesafe takozlarının takılması	20
Cihazın bir mutfak ünitesine entegre edilmesi	21
Montaj Ölçüleri	23
Elektrik bağlantısı	32
Enerji tasarrufu	33
Cihaz tanıtımı	34
Cihaza genel bakış	34
Başlangıç ekranlı kumanda paneli	36
Ayar modu 	36
Ayar modunda  istenen fonksiyonun seçilmesi	38
Dolap içinin düzenlenmesi	39
Üst çekmecenin öne doğru eğilmesi	39
XXL Box dondurucu çekmecesini	39
Blackboard edition: Cihaz kapılarının üzerine yazı yazılabilmesi ve çizim yapılabilmesi	39
Cihazla birlikte verilen aksesuarlar	40
Sonradan satın alınabilen aksesuarlar	41
Cihazın gücünü açma ve kapama	42
İlk kullanımdan önce	42
Cihazın elektrik bağlantısı	42
Cihazın gücünün açılması	42
Cihazın gücünün kapatılması	43
Cihaz uzun süre kullanılmayacağına dikkate alınması gerekenler	43
Doğru sıcaklık	44
Sıcaklık göstergesi	44
Sıcaklık ayarı	44
Mümkün olan ayar değerleri	44

SuperFrost kullanımı	46
SuperFrost ❄️ fonksiyonunun açılması ve kapatılması	46
Başka ayarlar gerçekleştirilmesi	47
İlgili ayarlar ile ilgili açıklamalar	47
Parti modu 🎉	47
Kilitleme fonksiyonunun 🔒/🔓 açılması	47
Şabat modu 🕒	48
Şabat modu ⓘ ile ilgili bilgiler	49
Kapı alarmının 🔔 verilme süresinin değiştirilmesi	49
Miele@home	50
Uyarı ve sinyal sesi seviyesinin 🔊/🔇 değiştirilmesi	52
Ekran parlaklığının 🌞 değiştirilmesi	52
Fuar modunun 🚪 kapatılması	52
Ayarların fabrika çıkış ayarlarına sıfırlanması 🔄	53
Bilgiler ⓘ	53
Sıcaklık ve kapı alarmı	54
Dondurma ve saklama	56
Taze gıdalar dondurulurken ne olur?	56
Azami dondurucu kapasitesi	56
Dondurulmuş hazır gıdaların saklanması	56
Taze gıdaların evde dondurulması	57
Dondurulmuş gıdaların muhafaza süreleri	58
Aksesuarların kullanımı	59
Buz küpü hazırlama	59
Buz çözme	60
Temizlik ve bakım	61
Temizlik ürünlerine ilişkin bilgiler	61
Cihazın temizlik için hazırlanması	62
Cihazın içinin temizlenmesi	62
Aksesuarların elde veya bulaşık makinesinde yıkanması	63
Temizlenmesi için aksesuarların çıkarılması ve parçalarına ayrılması	63
Cihaz ön paneli ve yan yüzeylerinin temizliği	64
Kapı lastiğinin temizlenmesi	65
Havalandırma açıklıklarının temizlenmesi	65
Temizlikten sonra	65
Ne Yapmalı, eğer...?	66
Seslerin sebepleri	74

İçindekiler

Müşteri Hizmetleri	75
Arızalar için iletişim bilgisi.....	75
EPREL Veritabanı	75
Garanti	75
Uygunluk Beyanı	76
Telif hakları ve lisanslar	77

Bu cihaz öngörülen güvenlik şartlarına uygundur. Bununla birlikte uygunsuz bir kullanım bedensel yaralanmalara ve mal zararına sebep olabilir.

Cihazı çalıştırmadan önce kullanım ve montaj kılavuzunu dikkatli bir şekilde okuyunuz. Bu kılavuz montaj, güvenlik, kullanım ve bakıma yönelik önemli bilgiler içermektedir. Bu bilgiler sayesinde kendinizi korumuş olur ve cihaza gelebilecek zararların önüne geçersiniz.

IEC 60335-1 standardı uyarınca Miele, cihazın kurulumu ile ilgili tüm bilgilerin, güvenlik talimatlarının ve uyarılarının mutlaka okunması ve bunlara uyulması gerektiğine dikkat çeker.

Miele bu talimatlara uyulmamasından kaynaklanan zararlardan sorumlu tutulamaz.

Kullanım ve montaj kılavuzunu saklayınız ve cihazın sizden sonraki sahibine veriniz.

Amacına uygun kullanım

► Bu cihaz evde ve aşağıdakiler gibi ev benzeri kurulum yerlerinde kullanıma yöneliktir:

-mağazalar, ofisler ve benzeri çalışma ortamları

-zirai mülkler

-otel, motel, oda kahvaltı pansiyonlar ve diğer tipik yaşam ortamları.

Bu cihaz dış mekanlarda kullanıma yönelik değildir.

► Cihazı sadece ev ortamında derin dondurulmuş gıdaların saklanması, taze gıdaların dondurulması ve buz hazırlamak için kullanınız. Başka hiçbir kullanım amacına izin verilmez.

Güvenlik Talimatları ve Uyarılar

► Cihaz ilaç, kan plazması, laboratuvar preparatları veya benzeri Tıbbi Ürün Direktifine tabi madde ve ürünlerin saklanması ve soğutulmasına uygun değildir. Cihazın amacına aykırı kullanımı içinde saklanan ürünlerin zarar görmesine veya bozulmasına sebep olabilir. Ayrıca, bu cihaz patlama tehlikesi bulunan alanlarda kullanıma uygun değildir. Miele, amacına aykırı kullanım veya hatalı işletim sonucu meydana gelen hasarların sorumluluğunu üstlenmez.

► Fiziksel, algısal veya ruhsal kapasiteleri ya da deneyimsizlik veya bilgisizlikleri dolayısıyla cihazı güvenli bir şekilde kullanabilecek durumda olmayan (çocuklar dahil) kişilerin cihazı kullanırken gözetim altında olmaları gerekir.

Bu kişiler cihazı, sadece kendilerine kullanım hakkında bilgi verilmiş olması ve bundan kaynaklanan tehlikeleri anlamaları halinde gözetimsiz olarak kullanabilirler.

Evdeki çocuklar

► 8 yaşından küçük çocuklar, sürekli olarak gözetim altında olmadıkları müddetçe cihazdan uzak tutulmalıdır.

► Çocuklar sekiz yaşından itibaren, sadece güvenli bir şekilde kullanabilmeleri için gerekli bilgiler kendilerine verildikten sonra cihazı gözetimsiz olarak kullanabilirler. Çocukların hatalı bir kullanımın olası tehlikelerini tanımaları ve anlayabilmeleri gerekir.

► Çocukların gözetimsiz olarak cihazın temizliğini veya bakımını gerçekleştirmesine izin verilmemelidir.

► Cihazın yakınlarındaki çocuklara göz kulak olunuz. Çocukların cihaz ile oynamasına asla izin vermeyiniz.

► Boğulma tehlikesi! Çocuklar oynarken ambalaj malzemelerinin (ör. folyo) içinde kalabilir veya ambalaj malzemesini başlarına geçirebilir ve bunun sonucunda boğulabilirler. Ambalaj malzemelerini çocuklardan uzak tutunuz.

Teknik güvenlik

► Soğutucu devresi sızdırmazlık açısından kontrol edilmiştir. Cihaz ilgili güvenlik şartlarına ve karşılık gelen AT direktiflerine uygundur.



► Bu cihaz soğutucu madde olarak, yüksek seviyede çevre dostu ancak yanıcı bir doğal gaz olan izobütan (R600a) içermektedir. Bu soğutucu madde ozon tabakasına zarar vermez ve sera gazı etkisini artırmaz.

Bu çevre dostu soğutucu maddenin kullanımı cihaz çalışırken çıkan seslerin kısmen artmasına sebep olmuştur. Kompresörün çalışma seslerinin yanı sıra tüm soğutucu devresinden de akış sesleri çıkabilir. Bu seslerin önüne geçmek maalesef mümkün değildir, ancak cihazın performansı üzerinde herhangi bir etkisi yoktur.

Cihazın taşınması ve kurulumu/yerleştirilmesi sırasında soğutucu devresinin parçalarının zarar görmemesine dikkat ediniz. Dışarı fıskıran soğutucu madde gözlere zarar verebilir.

Hasar durumunda:

- Açık ateş veya parlayıcı maddelerden kaçınınız.
- Cihazın elektrik bağlantısını kesiniz.
- Cihazın bulunduğu odayı birkaç dakika havalandırınız.
- Yetkili servise haber veriniz.

► Bir cihazda ne kadar fazla soğutucu madde varsa, cihazın bulunduğu odanın da o kadar büyük olması gerekir. Olası bir sızıntı durumunda küçük odalarda yanıcı bir gaz-hava karışımı oluşabilir. 8 gram soğutucu başına oda en az 1 m³ büyüklüğünde olmalıdır. Soğutucu madde miktarı cihazın içindeki tip etiketinde verilmiştir.

Güvenlik Talimatları ve Uyarılar

► Cihazın tip etiketi üzerinde belirtilen bağlantı verileri (frekans ve gerilim) elektrik şebekesi verileri ile mutlaka uyuşmalıdır, aksi takdirde cihaz zarar görebilir. Bu verileri elektrik bağlantısı öncesinde kontrol ediniz.

Şüphede halinde uzman bir elektrikçiye danışınız.

► Cihazın elektrik güvenliği sadece usulüne uygun olarak tesis edilmiş bir koruyucu iletken sistemine bağlanması halinde sağlanır. Bu temel güvenlik donanımı mutlaka mevcut olmalıdır. Şüphede halinde elektrik tesisatını uzman bir elektrikçiye kontrol ettiriniz.

► Bağımsız veya şebeke senkronizasyonu olmayan bir enerji besleme sisteminde (örneğin mikro şebekeler, yedekleme sistemleri) kesintili veya kesintisiz işletim mümkündür. Bu türden bir işletim için enerji besleme sisteminin, EN 50160 standardındaki tüm şebeke bağlantı noktalarında gerilim karakteristiklerinin içinde kalan sınırları ve benzeri gereklilikleri kapsamalldır.

Ev tesisatında ve bu Miele ürününde öngörülen koruyucu tedbirler, fonksiyon ve çalışma şekli bakımından mikro şebeke işletiminde veya şebeke senkronizasyonu olmayan işletimde de sağlanmalı veya tesisatta eşdeğer tedbirler uygulanmalıdır.

► Birlikte verilen güç kablosu hasarlı olduđu takdirde, kullanıcılar için olası tehlikelerin önüne geçmek için güç kablosu orijinal yedek parça ile değiştirilmelidir. Miele, sadece orijinal yedek parçaların güvenlik şartlarını sağladığını garanti eder.

► Çoklu prizler ve uzatma kabloları gerekli güvenliği sağlamaz (yangın tehlikesi). Cihazı elektrik şebekesine bunlar vasıtasıyla bağlamayınız.

► Gerilim altındaki parçalara veya güç kablosuna nem nüfuz etmesi kısa devreye sebep olabilir. Bu sebeple cihazı nemli veya su sıçrama riski olan alanlarda kullanmayınız (ör. garaj, çamaşır odası).

► Bu cihaz hareketli bir yerde (örneğin: tekne gibi) çalıştırılmamalıdır.

- ▶ Cihazda meydana gelen hasarlar güvenliğinizi tehlikeye sokabilir. Cihazın gözle görünür bir hasarı olup olmadığını kontrol ediniz. Hasarlı bir cihazı asla çalıştırmayınız.
- ▶ Bu cihaz ankastre cihaz olarak kullanıma yönelik değildir.
- ▶ Kurulum ve bakım çalışmaları ve tamir sırasında cihaz elektrik şebekesinden tamamen ayrılmalıdır. Cihaz sadece şu durumlarda elektrik şebekesinden ayrılmış olur:
 - elektrik sigortası kapatıldığında veya
 - telli elektrik sigortası yuvasından tamamen çıkarıldığında veya
 - güç kablosu elektrik şebekesinden ayrıldığında. Fişli güç kablosunu kablodan tutarak değil, fişten tutarak çekiniz.
- ▶ Hatalı montaj ve bakım çalışmaları veya onarımlar sonucu kullanıcıya yönelik ciddi tehlikeler oluşabilir. Montaj ve bakım işleri ve tamirler sadece uzman ve yetkili personel tarafından yapılmalıdır.
- ▶ Cihaz Miele yetkili servisi tarafından tamir edilmediğinde cihazın garanti hakkı ortadan kalkar.
- ▶ Arızalı parçalar sadece orijinal Miele yedek parçaları ile değiştirilmelidir. Miele, sadece bu parçaların güvenlik gerekliliklerini tam olarak sağladığını garanti eder.

Usulüne uygun kurulum

- ▶ Cihazı 2. bir kişinin yardımı ile kurunuz.
- ▶ Model tanımında “S” bulunan cihazlar, Side-by-Side kombinasyonu şeklinde yan yana yerleştirilebilir:
 - Kurulum işlemini, birlikte verilen montaj kılavuzuna göre uygulayınız.
 - Cihazların yerleşim düzeni önceden belirlenmiş olduğundan dolayı, kapının açılma yönünü değiştirmeyiniz.

Güvenlik Talimatları ve Uyarılar

► Kapı açılma yönünü (gerekirse), birlikte verilen montaj kılavuzuna göre değiştiriniz.

Doğru kullanım

- ▶ Bu cihaz belirli bir iklim sınıfına (ortam sıcaklığı aralığı) yönelik olarak üretilmiştir ve bu iklim sınıfının sınırlarına uyulmalıdır. İklim sınıfı cihazın içinde bulunan tip etiketinde yazılıdır. Düşük bir ortam sıcaklığı kompresörün daha uzun süre durmasına, bu da cihazın gerekli sıcaklığı koruyamamasına sebep olur.
- ▶ Havalandırma açıklıklarının önü kapanmamalı veya açıklıklar kapatılmamalıdır. Aksi takdirde sorunsuz bir hava girişi sağlanamaz. Enerji tüketimi artar ve bileşenlerin hasar görmesi olasılığı bertaraf edilemez.
- ▶ Cihazda veya cihaz kapısında katı veya sıvı yağ içeren gıdalar muhafaza ederseniz, sızması olası katı veya sıvı yağın cihazın plastik parçalarına temas etmemesine dikkat ediniz. Aksi takdirde plastikte gerilme çatlakları oluşabilir, bu da plastiği kırabilir veya yırtabilir.
- ▶ Yangın ve patlama tehlikesi. Patlayıcı ve yanıcı gazlar içeren ürünleri (sprey gibi) cihazın içinde muhafaza etmeyiniz. Yanıcı gaz karışımları elektrikli bileşenler tarafından tutuşturulabilir.
- ▶ Patlama tehlikesi. Cihazın içinde elektrikli aletler (ör. dondurma yapmak için) kullanmayınız. Kıvılcım oluşabilir.
- ▶ Bedensel yaralanma ve maddi zarar tehlikesi. Gazlı içecek veya donabilecek sıvılar içeren kutu ve şişeleri dondurucu bölmeye koymayınız. Kutular veya şişeler patlayabilir.
- ▶ Bedensel yaralanma ve maddi zarar tehlikesi. Hızlı bir şekilde soğumaları için dondurucu bölmeye konulmuş olan şişeleri en geç bir saat sonra tekrar dışarı alınız. Şişeler patlayabilir.
- ▶ Yaralanma tehlikesi. Dondurulmuş gıdalara ve metal parçalara ıslak ellerle dokunmayınız. Elleriniz donarak yapışabilir.
- ▶ Yaralanma tehlikesi. Buz küplerini ve çubuk dondurmaları, özellikle de su buzunu dondurucu bölmeden aldıktan hemen sonra ağzınıza almayınız. Çok düşük sıcaklıktaki dondurulmuş gıdalar sonucu dudaklarınız veya diliniz yapışabilir.

Güvenlik Talimatları ve Uyarılar

► Çözölmeye başlamış veya çözülmüş gıdaları tekrar dondurmuyunuz. Bunları, gıdalar besin değęerlerini kaybettiklerinden ve bozulacaklarından mümkün olduęunca çabuk tüketiniz. Çözülmüş gıdaları pişirdikten veya kızarttıktan sonra tekrar dondurabilirsiniz.

► Dondurucuda çok uzun süre muhafaza edilmiş gıdaların yenilmesi durumunda gıda zehirlenmesi riski oluşur. Muhafaza süresi gıdanın tazelik derecesi, kalitesi ve muhafaza sıcaklığı gibi birçok faktöre bağlıdır. Gıda üreticisinin saklamaya ilişkin uyarılarını ve son tüketim tarihini dikkate alınız!

Aksesuarlar ve yedek parçalar

► Sadece orijinal Miele aksesuarları kullanınız. Başka parçaların monte edilmesi veya takılması halinde garanti, performans ve/veya ürün sorumluluęu talepleri geçersiz olur.

► Cihazınızın seri üretiminin sonlanması ardından Miele, size işlevlerin sürdürölmesini saęlayan yedek parçalar için en az 10 yıl olmak üzere 15 yıla varan tedarik garantisi sunmaktadır.

Temizlik ve bakım

- ▶ Cihaz kapısının cam paneli çizikler sonucu zarar görebilir. Cam panelin temizliğinde aşındırıcı temizlik ürünü, sert sünger veya fırça ya da keskin metal ispatula kullanmayınız.
- ▶ Kapı lastiğini yağ ile herhangi bir işleme tabi tutmayınız. Aksi takdirde lastik zaman içinde geçirgenleşir.
- ▶ Buharlı temizlik aletinin buharı, akım taşıyan parçalara sızarak kısa devreye sebep olabilir. Cihazın temizliği ve buzlarını çözmek için asla buharlı bir temizlik aleti kullanmayınız.
- ▶ Sivri veya keskin kenarlı nesnelere soğutma sistemine zarar verir ve bunun sonucunda cihaz işlevini yerine getiremez. Bu sebeple şu işlemler için sivri ve keskin kenarlı nesnelere kullanmayınız:
 - karlanma ve buz tabakalarını temizlemek,
 - donarak yapışmış buz kaplarını ve gıdaları yapıştıkları yerden ayırmak.
- ▶ Buzları çözmek için cihazınızın içine asla elektrikli ısıtıcı veya mum koymayınız. Aksi takdirde plastik zarar görür.
- ▶ Buz çözücüler veya buz çözme spreyleri kullanmayınız. Bunlar patlayıcı gazlar oluşturabilir, plastiğe zarar veren çözücü veya itici maddeler içerebilir ya da sağlığa zararlı olabilir.

Nakliye

- ▶ Zarar görmemesi için cihazı daima dik olarak ve ambalajı içinde taşıyınız.
- ▶ Bedensel yaralanma ve hasar tehlikesi. Çok ağır olması nedeniyle cihazı 2. bir kişinin yardımı ile taşıyınız.

Güvenlik Talimatları ve Uyarılar

Eski Cihazınızın Elden Çıkarılması

► Gerekirse cihazın kapı kilidini tahrip ediniz. Bu şekilde, oyun oynayan çocukların kendilerini cihazın içine kilitleyerek hayatlarını tehlikeye atmalarını önlemiş olursunuz.

► Dışarı fıskıran soğutucu madde gözlere zarar verebilir! Soğutma devresinin parçalarına, örneğin:

- Buhar sisteminin soğutucu kanallarını delerek
- Boruları kıvrarak
- Üst yüzey kaplamalarını kazıyarak zarar vermeyiniz.

Kompresördeki sembol (modele bağlı)

Bu uyarı sadece geri dönüşüm için anlam taşır. Normal işletim sırasında tehlike yoktur.



► Kompresördeki yağ, yutulması veya solunum yollarına kaçması halinde ölüme sebep olabilir.

Nakliye Ambalajının Elden Çıkarılması

Ambalaj cihazı nakliye hasarlarına karşı korur. Ambalaj malzemeleri tasfiyeye yönelik olarak çevre dostu malzemelerden seçilmiştir ve bu sebeple geri dönüştürülmesi mümkündür.

Ambalajın malzeme döngüsüne geri kazandırılması hammadde tasarrufu sağlar ve atık oluşumunu azaltır. Bayiniz ambalajı geri alabilir.

Eski cihazın elden çıkarılması

Elektrikli ve elektronik cihazlar birçok değerli materyal içerir. Bu tür cihazlar aynı zamanda işleyişleri ve güvenlikleri için gerekli belirli maddeler, karışımlar ve bileşenler de içerir. Bunlar evsel atıklar içinde ve uygunsuz işlem görmeleri halinde insan sağlığına ve çevreye zarar verebilirler. Bu sebeple eski cihazınızı hiçbir suretle evsel atıklarla birlikte elden çıkarmayınız.

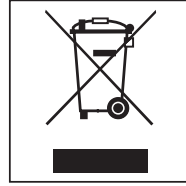

Bunun yerine varsa belediyeler, bayiler veya Miele'de bulunan elektrikli ve elektronik cihazların teslimi ve değerlendirilmesine yönelik resmi toplama ve geri alma merkezlerinden yararlanınız. Elden çıkarılacak eski cihaz üzerindeki olası kişisel verilerin silinmesinden yasalar uyarınca siz sorumlusunuzdur.

Cihaz uygun ve çevre dostu imha için evden taşınıncaya kadar, borularının zarar görmemesine dikkat ediniz. Bu şekilde soğutma devresinde bulunan soğutucunun ve kompresörde bulunan yağın çevreye sızmaması sağlanır.

Lütfen eski cihazın, elden çıkarılıncaya kadar çocukların erişemeyeceği güvenli bir yerde muhafaza edilmesini sağlayınız. Buna ilişkin bilgileri bu kullanım kılavuzunun "Güvenlik talimatları ve uyarılar" bölümünde bulabilirsiniz.

Kurulum

Cihazın kurulması

⚠ Cihazın devrilmesi sonucu yaralanma ve hasar tehlikesi.

Cihaz tek bir kişi tarafından kurulursa, yaralanma ve hasar tehlikesi artar.

Cihazı mutlaka ikinci bir kişinin yardımı ile kurunuz.

⚠ Cihaz kapısının bir yere çarpması nedeniyle hasar tehlikesi.

Cihaz kapısı oda duvarına çarpabilir ve bu nedenle zarar görebilir.

Cihazı yerleştirmeden önce birlikte verilen kapı açılma açısı sınırlandırma aparatını monte ediniz.

Cihazın kapısını, örneğin oda duvarına keçe kapı stoperi monte ederek çarpmaya karşı koruyabilirsiniz.

⚠ Zeminde hasar tehlikesi.

Cihazın hareket ettirilmesi zeminde hasara yol açabilir.

Cihazı hassas zeminler üzerinde dikkatli bir şekilde hareket ettiriniz.

Daha kolay kurulabilmesi için cihazın arkasında taşıma kulpları ve altında da taşıma tekerlekleri bulunur.

Faydalı bilgi: Cihazı sadece içi boş durumda kurunuz.

- Cihazı şimdiden öngörülen kurulum yerinin mümkün olduğunca yakınına getiriniz.
- Cihazı, “Elektrik bağlantısı” bölümünde belirtilen şekilde elektrik şebekesine bağlayınız.
- Cihazı dikkatli bir şekilde öngörülen kurulum yerine getiriniz.

- Cihazı (takılıysa) mesafe takozlarıyla veya cihazın arka yüzü doğrudan duvara gelecek şekilde yerleştiriniz.

Cihazın hizalanması

⚠ Cihaz kapısının yerinden çıkıp düşmesi veya cihazın devrilmesi sonucunda hasar ve yaralanma tehlikesi.

Alt menteşe lamasındaki ek ayar ayağı zemin üzerinde düzgün bir şekilde durmadığında, cihaz kapısı yerinden çıkıp düşebilir veya cihaz devrilebilir. Cihazla birlikte verilen somun anahtarı ile menteşe lamasındaki ayar ayağını zemine değecek konuma gelene kadar çevirerek dışarı çıkarınız. Ardından ayar ayağını çeyrek tur daha çevirerek dışarı çıkarınız.

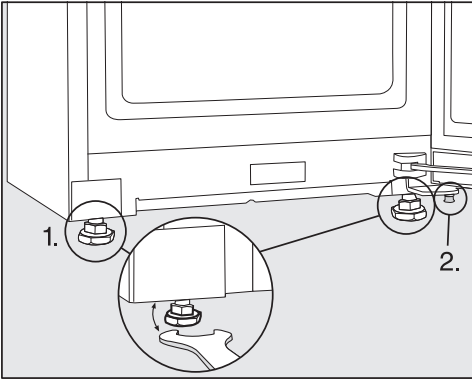

■ Cihazı bir su terazisi ve birlikte verilen somun anahtarı ile teraziyeye alınız ve cihaz kapısını destekleyiniz.

1. Ön ayar ayaklarını ayarlayınız.
2. Ek ayar ayağını, zemine değecek konuma gelene kadar çevirerek dışarı çıkarınız. Ardından ayar ayağını çeyrek tur daha çevirerek dışarı çıkarınız.

Kurulum yeri

⚠ Yüksek nem oranı sonucu hasar tehlikesi.

Havadaki nem oranı yüksekse, cihazın dış yüzeylerinde yoğunlaşma suyu oluşabilir.

Bu yoğunlaşma suyu cihazın dış yüzeylerinde korozyona sebep olabilir.

Cihazı kuru ve/veya yeterli havalandırmaya sahip bir mekana kurunuz.

Lütfen kurulumun ardından cihaz kapısının(larının) doğru kapandığından ve belirtilen havalandırma açıklıklarına uyulduğundan emin olunuz.

⚠ Isı yayan cihazlar sonucu yangın ve hasar tehlikesi.

Isı yayan cihazlar tutuşabilir ve cihazın alev almasına sebep olabilir.

Örneğin mini fırınlar, portatif ocaklar veya tost makineleri gibi ısı yayan cihazları bu cihazın üstüne koymayınız.

⚠ Açık alev sonucu yangın ve hasar tehlikesi.

Açık alevler cihazı tutuşturabilir.

Mum gibi açık alev kaynaklarını cihazdan uzak tutunuz.

Kurulum

Kuru ve iyi havalandırılan bir yere kurulması uygundur.

Kurulum yeri seçiminde, cihazın bir radyatörün, sobanın veya başka bir ısı kaynağının hemen yanına kurulması durumunda enerji tüketiminin arttığını unutmayınız. Doğrudan güneş ışığından kaçınınız.

Ortam sıcaklığı ne kadar yüksekse, kompresör de o kadar uzun çalışır ve enerji tüketimi de o kadar fazla olur.

Cihazın kurulumu sırasında ayrıca şunları da dikkate alınız:

- Priz cihazın arkasında kalmamalı ve acil bir durumda ulaşılabilir bir yerde olmalıdır.
- Titreşim sonucu zarar görebileceğinden, cihazın fişi ve güç kablosu cihazın arka yüzüne temas etmemelidir.
- Ayrıca başka cihazların fişlerini de cihazın arkasında kalan prizlere takmayınız.
- Grup prizler veya elektrik dağıtım panoları ve başka elektronik cihazlar (örneğin halojen trafolar gibi), cihazın arka panelinin bulunduğu alana yerleştirilmemeli ve burada kullanılmamalıdır.
- Kurulum yerinin zemini yatay, düz ve çevresindeki zemin ile aynı yükseklikte olmalıdır.

İklim sınıfı

Bu cihaz belirli bir iklim sınıfına (oda sıcaklığı) yönelik olarak üretilmiştir ve bu iklim sınıfının sınırlarına uyulmalıdır. Daha düşük bir oda sıcaklığı kompresörün daha uzun sürelerle durmasına sebep olur. Bu da cihazın içindeki sıcaklığın yüksek olmasına ve hasar oluşmasına sebep olabilir.

İklim sınıfı cihazın içinde bulunan tip etiketinde yazılıdır.

İklim sınıfı	Oda sıcaklığı
SN, N	En fazla +32 °C
ST	En fazla +38 °C
T	En fazla +43 °C

SN iklim sınıfından bir derin dondurucu öngörülenden daha soğuk oda sıcaklıklarında (-15 °C'ye kadar) çalıştırıldığında, kusursuz ve sorunsuz bir çalışma sağlar.

Havalandırma gereklilikleri

⚠️ Yetersiz havalandırma sonucu yangın ve hasar tehlikesi.

Cihaz yeterince hava almadığında, kompresör daha sık devreye girip daha uzun bir süre çalışır. Bu durum enerji tüketiminin artmasına ve kompresörün aşırı ısınmasına sebep olabilir, bu da kompresörün bozulmasına yol açabilir.

Cihazın yeterince hava almasına dikkat ediniz.

Belirtilen havalandırma açıklıklarına mutlaka uyunuz.

Havalandırma açıklıklarının önü kapanmamalı veya açıklıklar kapatılmamalıdır.

Ayrıca bu açıklıkların düzenli olarak tozdan arındırılması gerekir.

Cihazın arka panelindeki hava ısınır. Bunun için kusursuz bir hava yönlendirmesi sağlanmış olmalıdır (bkz. “Cihaz ölçüleri” bölümü).

Birden fazla cihazın kurulumu

⚠️ Cihazın dış panellerinde yoğuşma sonucu hasar tehlikesi.

Havadaki nem oranı yüksek olduğunda cihazların dış panelleri arasında yoğuşma suyu oluşup korozyona sebep olabilir.

Esas olarak, cihazı başka cihazlar ile **doğrudan** yan yana **yerleştirmeyiniz**.

Cihazlar arasında en az 70 mm mesafe bırakılmalıdır.

Yan yana (Side-by-Side) kurulum şekli

Derin dondurucu, sağ yan panelinde entegre ısıtıcı ile donatılmış olduğundan dolayı başka bir buzdolabının sol yanına yerleştirilebilir (bkz. “Cihaz ölçüleri” bölümü).

Buzdolabı da sol yan panelinde entegre ısıtıcı ile donatılmış olmalıdır.

Modele bağlı olarak derin dondurucu ile birlikte Side-by-Side montaj seti verilir. Birlikte verilen montaj talimatı, cihazların yan yana nasıl yerleştirilip kurulabileceğini açıklamaktadır.

Faydalı bilgi: Cihazınız için hangi kombinasyonların mümkün olduğunu lütfen bayinizden öğreniniz.

Kurulum

Kapı açılma yönünün değiştirilmesi

⚠ Kapı açılma yönünün değiştirilmesi sırasında yaralanma ve hasar tehlikesi.

Kapının açılma yönü tek bir kişi tarafından değiştirilirse, yaralanma ve hasar tehlikesi artar.

Kapının açılma yönünü mutlaka ikinci bir kişinin yardımıyla değiştiriniz.

Cihaz sola doğru açılan bir kapı ile teslim edilir. Kapının sağa doğru açılması gerekiyorsa, kapının açılma yönü değiştirilmelidir (bkz. birlikte verilen montaj talimatı).

Cihaz başka bir cihaz ile “yan yana yerleştirme” şeklinde kurulduğunda, kapının açılma yönünün değiştirilemeyeceğini dikkate alınız.

Cihazla birlikte verilen mesafe takozlarının takılması

Beyan edilen enerji tüketimine ulaşılması ve yüksek ortam sıcaklığında yoğunlaşma suyu birikmesinin önlenmesi için mesafe takozları kullanınız. Mesafe takozları monte edildiğinde cihaz derinliği yaklaşık 15 mm artar.

Mesafe takozları kullanılmazsa, bunun cihazın çalışma kabiliyeti üzerinde hiçbir etkisi olmaz. Bununla birlikte duvar mesafesi düşük olduğunda enerji tüketimi bir miktar artar.

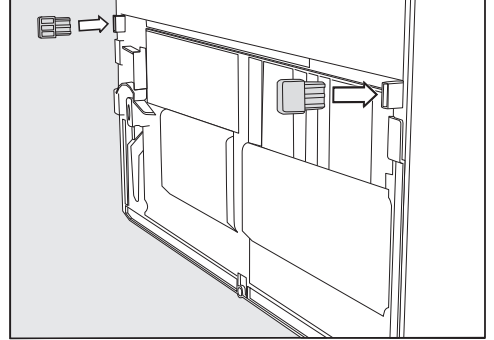

- Mesafe takozlarını cihazın arka yüzünün sol alt ve sağ alt tarafına takınız.

Cihazın bir mutfak ünitesine entegre edilmesi

Cihazın etrafına mutfak dolapları kurulabilir.

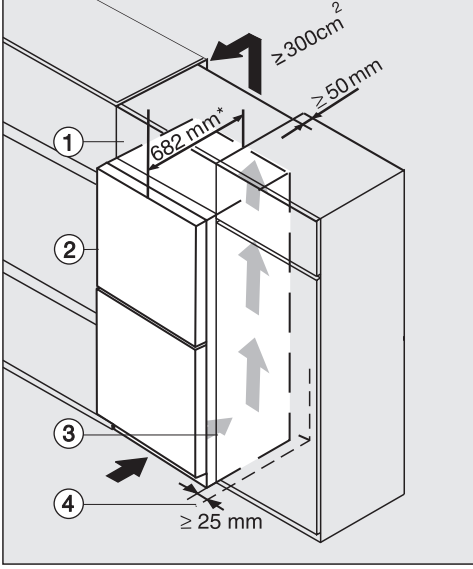

Cam panelli cihaz

K(S)/FN(S)/KFN 4xxx X **bb, brws, bs, grgr**

- ① Duvar dolabı
- ② Cihaz, kapı derinliği = 82 mm
- ③ Mutfak dolabı
- ④ Duvar

* Mesafe takozları takılı cihazlarda, cihaz derinliği yaklaşık 15 mm artar.

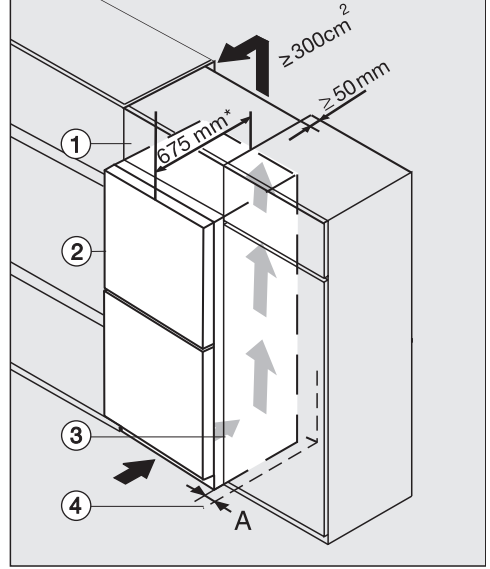

K(S)/FN(S)/KFN 4xxx X **edst/cs, ws, bst, el**

- ① Duvar dolabı
- ② Cihaz, kapı derinliği = 75 mm
- ③ Mutfak dolabı
- ④ Duvar

A = 25 mm (gömme kulplu)/60 mm (kulplu)

* Mesafe takozları takılı cihazlarda, cihaz derinliği yaklaşık 15 mm artar.

Kurulum



Yetersiz havalandırma sonucu yangın ve hasar tehlikesi.

Cihaz yeterince hava almadığında, kompresör daha sık devreye girip daha uzun bir süre çalışır. Bu durum enerji tüketiminin artmasına ve kompresörün aşırı ısınmasına sebep olabilir, bu da kompresörün bozulmasına yol açabilir.

Cihazın yeterince hava almasına dikkat ediniz.

Belirtilen havalandırma açıklıklarına mutlaka uyunuz.

Havalandırma açıklıklarının önü kapanmamalı veya açıklıklar kapatılmamalıdır.

Ayrıca bu açıklıkların düzenli olarak tozdan arındırılması gerekir.

Hava çıkış açıklığı ne kadar büyük olursa, kompresör o kadar enerji tasarruflu çalışır.

■ Cihazı mutfak dolabının yanına yerleştiriniz.

- Cihazın ön paneli mutfak dolabının ön panelinden en az kapı derinliği kadar önde durmalıdır. Bu şekilde cihaz kapısı sorunsuz bir şekilde açılıp kapatılabilir.
- Cihazın bir duvarın ④ yanına kurulması durumunda, menteşe tarafında duvar ④ ve cihaz ② arasında en az (A) mesafesi bırakılmalıdır.
- Cihazı mutfak ünitesinin yüksekliği ile aynı yüksekliğe getirmek için cihazın üstüne uygun bir duvar dolabı ① monte edilebilir.

Duvar dolabı genişliği boyunca 50 mm derinliğinde bir hava çıkış kanalı mevcut olmalıdır.

Isınan havanın engellenmeden çıkabilmesi için oda tavanının altındaki havalandırma açıklığı en az 300 cm² olmalıdır.

Montaj Ölçüleri

Kurulum ölçüleri/Üstten görünüm

FNS 4782 E bb

Tüm ölçüler mm olarak verilmiştir.

Cihazın doğru çalışması, belirtilen havalandırma açıklıklarına uyulduğu sürece sağlanabilir.

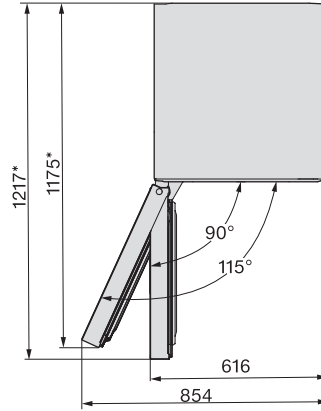
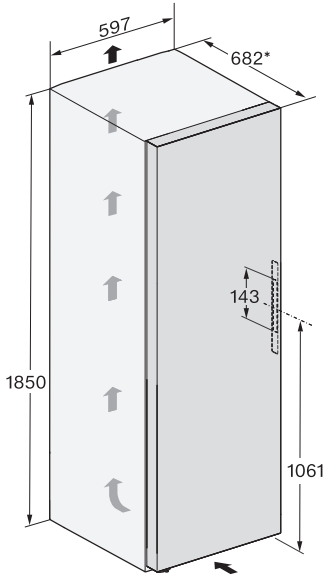

* Mesafe takozları takılmadan ölçü. Cihazla birlikte verilen mesafe takozları kullanıldığında, cihaz derinliği 15 mm artar.

Kurulum

Baęlantılar

FNS 4782 E bb

Tüm ölçüler mm olarak verilmiştir.

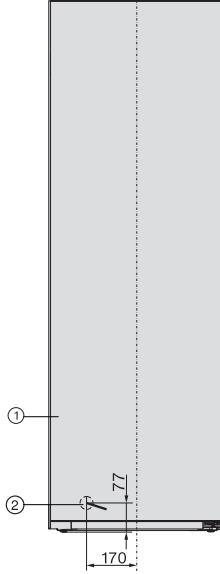

- ① Önden görünüm
- ② Güç kablosu, uzunluk = 2.100 mm
Daha uzun bir güç kablosu Miele yetkili servisinden edinilebilir.

Kurulum ölçüleri/Üstten görünüm

FNS 4782 E bb + KS 4783 ED bb

Daha fazla bilgi bu bölümde ve yan yana montaj kiti ile birlikte verilen montaj kılavuzunda yer almaktadır, bkz. “Birden fazla cihazın kurulumu – yan yana kurulum” bölümü.

Tüm ölçüler mm olarak verilmiştir.

Cihazların doğru çalışması, belirtilen havalandırma açıklıklarına uyulduğu sürece sağlanabilir.

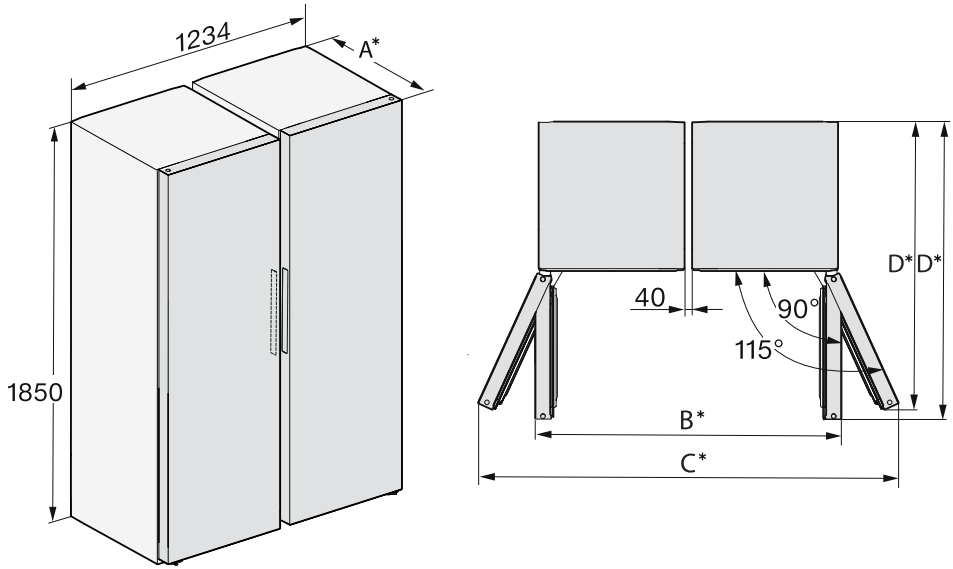

* Mesafe takozları takılmadan ölçü. Cihazla birlikte verilen mesafe takozları kullanıldığında, cihaz derinliği 15 mm artar.

	A	B	C	D	E
FNS 4782 E bb + KS 4783 ED bb	682	1272	1748	1175	1217

Kurulum

Kurulum ölçüleri/Üstten görünüm

FNS 4782 E ws, FNS 4782 E edt/cs, FNS 4782 E bst

Tüm ölçüler mm olarak verilmiştir.

Cihazın doğru çalışması, belirtilen havalandırma açıklıklarına uyulduğu sürece sağlanabilir.

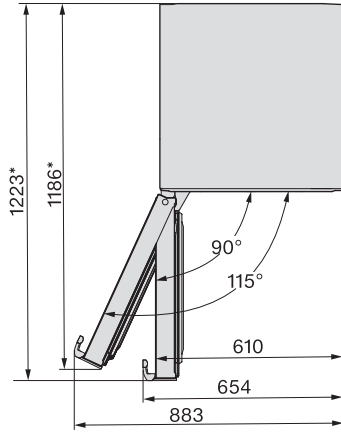
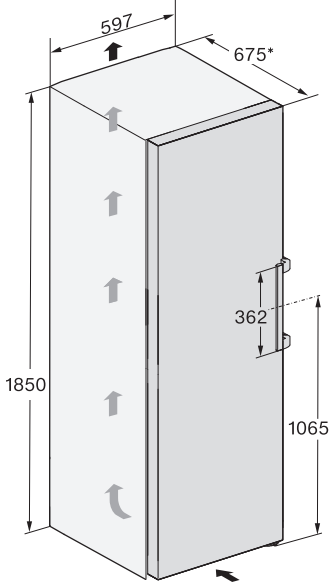

* Mesafe takozları takılmadan ölçü. Cihazla birlikte verilen mesafe takozları kullanıldığında, cihaz derinliği 15 mm artar.

Bağlantılar

FNS 4782 E ws, FNS 4782 E edt/cs, FNS 4782 E bst

Tüm ölçüler mm olarak verilmiştir.

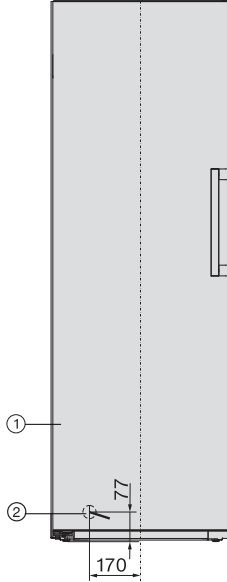

- ① Önden görünüm
- ② Güç kablosu, uzunluk = 2.100 mm
Daha uzun bir güç kablosu Miele yetkili servisinden edinilebilir.

Kurulum

Kurulum ölçüleri/Üstten görünüm

FNS 4782 E ws + KS 4783 ED ws, FNS 4782 E edt/cs + KS 4783 ED edt/cs, FNS 4782 E bs + KS 4783 ED bs

Daha fazla bilgi bu bölümde ve yan yana montaj kiti ile birlikte verilen montaj kılavuzunda yer almaktadır, bkz. “Birden fazla cihazın kurulumu – yan yana kurulum” bölümü.

Tüm ölçüler mm olarak verilmiştir.

Cihazların doğru çalışması, belirtilen havalandırma açıklıklarına uyulduğu sürece sağlanabilir.

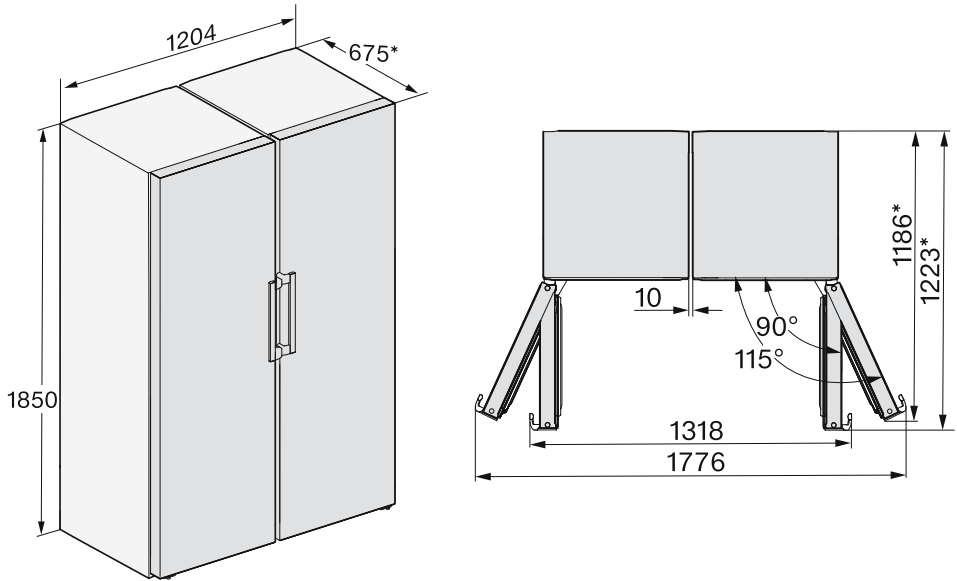

* Mesafe takozları takılmadan ölçü. Cihazla birlikte verilen mesafe takozları kullanıldığında, cihaz derinliği 15 mm artar.

Kurulum ölçüleri/Üstten görünüm

FNS 4782 E ws N, FNS 4782 E edt/cs N

Tüm ölçüler mm olarak verilmiştir.

Cihazın doğru çalışması, belirtilen havalandırma açıklıklarına uyulduğu sürece sağlanabilir.

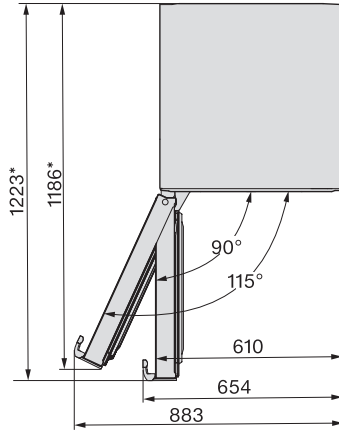
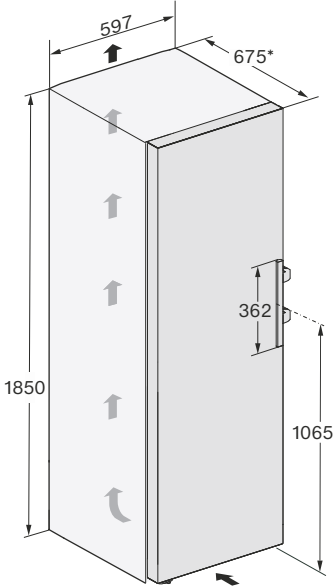

* Mesafe takozları takılmadan ölçü. Cihazla birlikte verilen mesafe takozları kullanıldığında, cihaz derinliği 15 mm artar.

Kurulum

Baęlantılar

FNS 4782 E ws N, FNS 4782 E edt/cs N

Tüm ölçüler mm olarak verilmiştir.

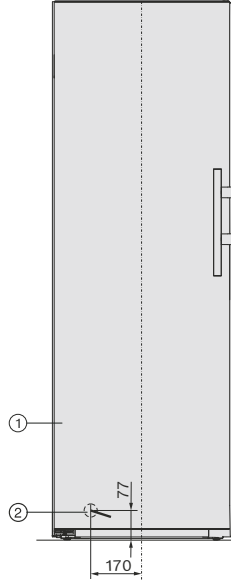

- ① Önden görünüm
- ② Güç kablosu, uzunluk = 2.100 mm
Daha uzun bir güç kablosu Miele yetkili servisinden edinilebilir.

Kurulum ölçüleri/Üstten görünüm

FNS 4782 E edt/cs N + KS 4783 ED edt/cs N, FNS 4782 E ws N + KS 4783 ED ws N

Daha fazla bilgi bu bölümde yer almaktadır, bkz. “Birden fazla cihazın kurulumu – yan yana kurulum” bölümü.

Tüm ölçüler mm olarak verilmiştir.

Cihazların doğru çalışması, belirtilen havalandırma açıklıklarına uyulduğu sürece sağlanabilir.

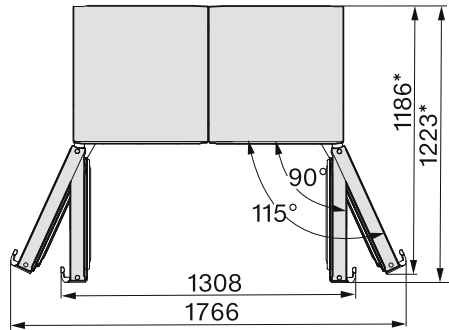
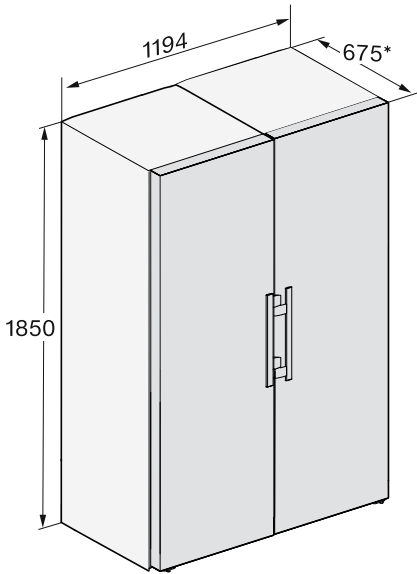

* Mesafe takozları takılmadan ölçü. Cihazla birlikte verilen mesafe takozları kullanıldığında, cihaz derinliği 15 mm artar.

Kurulum

Elektrik bağlantısı

Cihaz, sadece cihaz ile birlikte verilen güç kablosuyla topraklı bir prize bağlanmalıdır.

Cihazı prize erişim mümkün olacak şekilde yerleştiriniz. Prize kolayca erişim mümkün değilse, kurulum yerinde tüm kutuplar için bir yalıtım donanımı bulunmasını sağlayınız.

⚠ Aşırı ısınma sonucu yangın tehlikesi.

Cihazın çoklu priz ve uzatma kablosu üzerinden çalıştırılması kablonun aşırı yüklenmesine sebep olabilir.

Güvenlik sebeplerinden dolayı çoklu priz ve uzatma kablosu kullanmayınız.

Elektrik tesisatı geçerli standartlara (Almanya'da VDE 0100) uygun olmalıdır.

Güvenlik sebeplerinden dolayı cihazın elektrik bağlantısı için ev tesisatında,  tipi bir kaçak akım rölesinin (RCD) kullanılmasını tavsiye ederiz.

Hasarlı bir güç kablosu, sadece aynı türden özel bir güç kablosu ile değiştirilmelidir (Miele yetkili servisinden edinilebilir). Güvenlik sebeplerinden dolayı güç kablosu, sadece Miele tarafından yetkilendirilmiş uzman bir teknisyen veya Miele yetkili servisi tarafından değiştirilmelidir.

Anma gücü ve uygun sigorta değerlerine dair bilgiler bu kullanım kılavuzunda veya tip etiketinde verilmiştir. Bu verileri kurulum yerindeki elektrik bağlantısı verileri ile karşılaştırınız. Şüphe halinde bir elektrik teknisyenine danışınız.

Bağımsız veya şebeke senkronizasyonu olmayan bir enerji besleme sisteminde (örneğin mikro şebekeler, yedekleme sistemleri) kesintili veya kesintisiz işletim mümkündür. Bu türden bir işletim için enerji besleme sisteminin, EN 50160 standardı gerekliliklerini veya benzeri gereklilikleri karşılaması zorunludur. Ev tesisatında ve bu Miele ürününde öngörülen koruyucu tedbirler, fonksiyon ve çalışma şekli bakımından mikro şebeke işletiminde veya şebeke senkronizasyonu olmayan işletimde de sağlanmalı veya tesisatta eşdeğer tedbirler uygulanmalıdır. Bunlar, örneğin güncel VDE-AR-E 2510-2 yayınında açıklanmıştır.

Cihazın elektrik bağlantısı

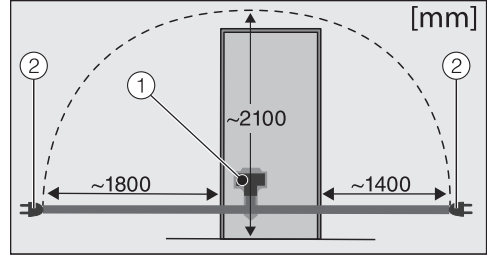

Cihazın arka paneli

- ① Cihaz konektörü
- ② Elektrik fişi

■ Cihaz konektörünü takınız.

Cihaz konektörünün yerine düzgün oturmasına dikkat ediniz.

■ Cihazın elektrik fişini prize takınız.

Cihaz artık elektrik şebekesine bağlanmıştır.

Enerji tasarrufu için:

- Kurulum yeri** Cihaz yüksek ortam sıcaklıklarında daha sık soğutmak zorunda kalır ve bu sırada daha fazla enerji tüketir. Bu nedenle:
- Cihazı iyi havalandırılan bir odaya yerleştiriniz.
 - Cihazı bir ısı kaynağının (kalorifer radyatörü, ocak) yanına yerleştirmeyiniz.
 - Cihazı doğrudan güneş ışınlarına maruz bırakmayınız.
 - Ortam sıcaklığının yaklaşık 20 °C gibi bir seviyede olmasını sağlayınız.
 - Havalandırma açıklıklarını açık durumda tutunuz ve düzenli olarak tozdan arındırınız.
- Sıcaklık ayarı** Ayarlanan sıcaklık ne kadar düşükse, enerji tüketimi o kadar yüksek olur. Aşağıda belirtilen ayarların yapılması tavsiye edilir:
- Dondurucu bölme -18 °C.
- Kullanım** Maruz kalınan ısı ve engellenen hava dolaşımı nedeniyle enerji tüketimi artar. Bu nedenle:
- Cihaz kapısını (kapılarını) sadece gerektiği kadar ve mümkün olduğunca kısa süre açık tutunuz. Gıda maddelerini tertipli yerleştirmeniz, daha sonra aradığınızı kolayca bulmanızı sağlar.
 - Açtığınız cihaz kapısını (kapılarını) tamamen kapatınız.
 - Sıcak yemekleri ve içecekleri cihaza koymadan önce soğuma-ya bırakınız.
 - Gıda maddelerini düzgün ambalajlanmış ve üzeri kapatılmış olarak saklayınız.
 - Hava dolaşımının sağlanabilmesi için bölmeleri aşırı doldurmayınız.
 - Çekmecelerin ve rafların yerleştirilmesinde teslimat anındaki düzene sadık kalınız.
 - Gıdaları yerleştirirken, fan açıklığının önünün kapanmamasına dikkat ediniz.

Cihaz tanıtımı

Cihaza genel bakış

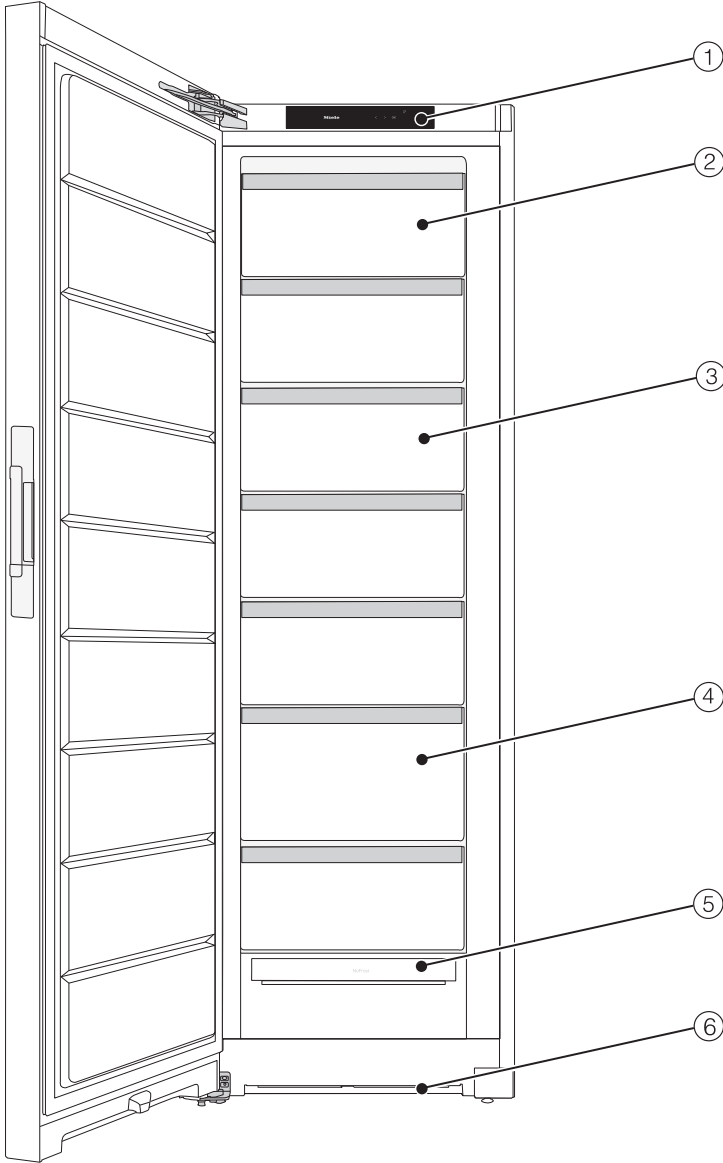

Bu resim, örnek bir cihaz modelini göstermektedir.

- ① Ekran
- ② Öne doğru eğilebilir dondurucu çekmecesesi
- ③ Dondurucu çekmeceleri
- ④ Dondurucu çekmecesesi XXLBox
- ⑤ NoFrost modülü
- ⑥ Havalandırma açıklığı

Cihaz tanıtımı



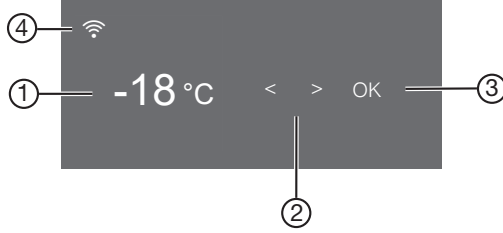



Başlangıç ekranlı kumanda paneli











- ① Dondurucu bölme sıcaklık göstergesi
- ② Ayar seçmek için sensörlü tuşlar
- ③ Seçimi onaylamak için sensörlü OK tuşu
- ④ Miele@home bağlantı durumu göstergesi (sadece Miele@home fonksiyonu kurulduysa gösterilir)

Ayar modu

Aşağıdaki fonksiyonları ayar modunda seçebilir ve ayarlarını kısmen değiştirebilirsiniz:

Sembol	Fonksiyon	Fabrika ayarı
	Parti modu fonksiyonu açılır veya kapatılır (bkz. "Başka ayarlar gerçekleştirilmesi" bölümü)	Kapalı
	Çalıştırma kilidi açılır veya kapatılır (bkz. "Başka ayarlar gerçekleştirilmesi" bölümü)	 (Kapalı)
	Cihazın gücünün kapatılması	—
	Şabat modu fonksiyonu açılır veya kapatılır (bkz. "Başka ayarlar gerçekleştirilmesi" bölümü)	Kapalı
	Şabat modu fonksiyonu ile ilgili bilgiler görüntülenir (bkz. "Başka ayarlar gerçekleştirilmesi" bölümü)	—
	Kapı alarmı verilmesi için geçmesi gereken süre değiştirilir (bkz. "Başka ayarlar gerçekleştirilmesi" bölümü)	1:00

	Miele@home fonksiyonu 1. kez kurulur, Wi-Fi fonksiyonu etkinleştirilir ve devre dışı bırakılır ağ yapılandırması sıfırlanır (bkz. “Başka ayarlar gerçekleştirilmesi” bölümü)	APP
	Tuş sesi açılır veya kapatılır	Açık
	Uyarı ve sinyal seslerinin ses seviyesi değiştirilir veya uyarı ve sinyal sesleri tamamen kapatılır (bkz. “Başka ayarlar gerçekleştirilmesi” bölümü)	Açık /Kademe 5
	Ekran parlaklığı değiştirilir (bkz. “Başka ayarlar gerçekleştirilmesi” bölümü)	Kademe 4
	Sıcaklık ölçü birimi değiştirilir (°Santigrad veya °Fahrenheit)	°C
	Fuar modu fonksiyonu kapatılır (sadece açık olduğunda gösterilir) (bkz. “Başka ayarlar gerçekleştirilmesi” bölümü)	Kapalı
	Mevcut ayarlar varsayılan fabrika ayarlarına getirilir (bkz. “Başka ayarlar gerçekleştirilmesi” bölümü)	—
	Cihazınıza ilişkin bilgiler (model adı ve seri numarası) görüntülenir (bkz. “Başka ayarlar gerçekleştirilmesi” bölümü)	—

Cihaz tanıtımı

Ayar modunda istenen fonksiyonun seçilmesi

- Kumanda panelinde sensörlü OK tuşuna dokununuz.

Ekranda  gösterilir.



- Sensörlü < tuşu veya > ile  sembolüne geliniz.
- OK tuşuna dokununuz.
- Sensörlü < veya > tuşuyla istenen fonksiyonu seçiniz.
- İstene fonksiyonu seçmek için OK tuşuna dokununuz.

Fonksiyon **açık** olduğunda ekranın üst köşesinde bir nokta • gösterilir.

- Seçilen bir fonksiyonu iptal etmek için OK tuşuna dokununuz.

Fonksiyon **kapalı** olduğunda ekranın üst köşesindeki nokta söner.

Ayar modundan çıkılması

- Sensörlü < tuşu veya > ile  sembolüne geliniz.
- OK tuşuna dokununuz.
- Sensörlü < tuşu veya > ile  sembolüne geliniz ve OK tuşuna basınız.

■ Alternatif:

Son tuşa basıldıktan sonra yaklaşık 15 saniye bekleyiniz.

Bu şekilde ayar modundan otomatik çıkarılır.

Dolap içinin düzenlenmesi

Üst çekmecenin öne doğru eğilmesi

Çekmece öne doğru eğilebilir. Bu şekilde dondurulan malzeme çekmecedan daha kolay çıkarılabilir.

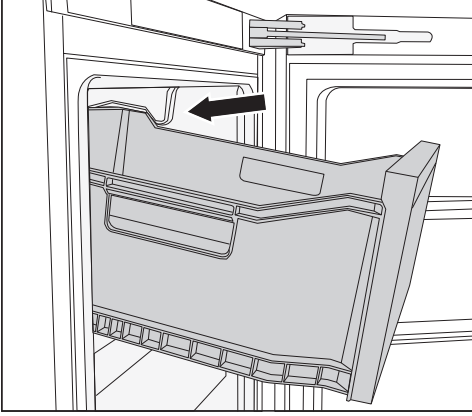

- Çekmeceyi dışarı çekiniz.

Çekmece, sınır durdurucuları ile emniyet altına alınmıştır ve yerinden çıkıp aşağı düşemez.

XXL Box dondurucu çekmecesini

Ekstra derin dondurucu çekmecesini, daha fazla hacme sahiptir ve böylece hacimli yüksek malzemelerin depolanması için daha fazla yer sunar.

Blackboard edition: Cihaz kapılarının üzerine yazı yazılabilirliği ve çizim yapılabilirliği

Cihazın kapısı, arka yüzü baskılı satine emniyet camından imal edilmiştir. Böylece yüzeye, örneğin ailenin diğer üyelerine mesaj bırakmak için yazı yazılabilir.

Faydalı bilgi: Cam ön panele ilk kez yazı yazmadan veya çizim yapmadan önce, cam yüzeyin tamamını cam için uygun bir mikrofiber bez ve ılık suyla temizleyiniz. Ardından yumuşak bir bezle kurulaştırınız.

⚠ Yanlış ürünler ile yazı yazma veya çizim yapma kaynaklı hasar tehlikesi. Cam yüzeyde kesinlikle tükenmez kalem, boya kalem ve kurşun kalem, pastel boya, yağlı tebeşir, keçeli kalem (örneğin silinmez kalem, fosforlu kalem, asetat kalem, vs.) kullanmayınız. Bunlar cam ön panelden çok zor çıkar veya hiç çıkarılamaz. Yazı yazmak veya çizim yapmak için sadece tavsiye edilen ürünleri kullanınız, çünkü bunlar cam ön panelden kolayca çıkarılabilir.

Yazı yazmak veya çizim yapmak için tavsiye ettiğimiz ürünler:

- Likit tebeşir kalemleri, örneğin edding 4095 likit tebeşir kalemi
- Geleneksel kara tahta tebeşiri

Cihaz tanıtımı

⚠ Hatalı temizlik sonucu hasar tehlikesi.

Noktasal temizlik gerçekleştirir, kirleri kuru bir şekilde çıkarırsanız veya yanlış temizleme maddesi kullanırsanız cam ön panel renk değiştirebilir veya değişime uğrayabilir.

Lütfen “Temizlik ve bakım” bölümündeki uyarıları ve bilgileri dikkate alınız.

Cihazla birlikte verilen aksesuarlar

Buz kalıbı

Kapı açılma açısı sınırlandırma aparatı



Kapı menteşeleri fabrikada, cihaz kapısı 115° açıyla açılacak şekilde ayarlanmıştır. Eğer cihazın kapısı, örneğin açıldığında, komşu bir duvara çarpıyorsa kapının açılma açısını 90° ile sınırlandırmanız gerekir.

Side-By-Side montaj seti

Modele göre

İki cihazın “side-by-side” şeklinde yan yana kurulumu için öngörülmüştür.

Likit tebeşir kalem edding 4095

Modele göre

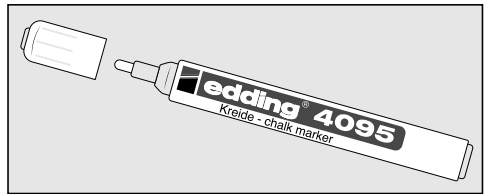

Sonradan satın alınabilen aksesuarlar

Miele ürün yelpazesinde cihaza uygun yardımcı aksesuarlar ve temizlik ve bakım ürünleri bulunur.

Çok amaçlı mikrofiber bez

Mikrofiber bez paslanmaz çelik yüzeylerden, cihaz panellerinden, pencerelerden, mobilyalardan, araba camlarından vb. parmak izlerinin ve hafif kirlerin çıkarılmasına yardımcı olur.

MicroCloth seti

MicroCloth seti bir adet standart bez, bir adet cam bezi ve bir adet de parlama bezinden oluşur.

Bezler yırtılmaya karşı son derece dayanıklı ve sağlamdır. Bu bezler, çok ince mikro lifleri sayesinde yüksek temizlik performansı sağlarlar.

MicroCloth HyClean

MicroCloth HyClean, yırtılmaya karşı son derece dayanıklı ve sağlam çok amaçlı bir antibakteriyel bezdir. Kuru veya nemli, temizlik maddeli veya temizlik maddesiz kullanılabilir.

Sonradan satın alınabilen aksesuarları Miele Webshop mağazasından sipariş edebilirsiniz. Ayrıca, bu ürünleri Miele yetkili servislerinden (bu kullanım kılavuzunun son sayfasına bakınız) ve Miele bayilerinden de satın alabilirsiniz.

Cihazın gücünü açma ve kapama

İlk kullanımdan önce

- Tüm ambalaj malzemelerini ve koruyucu folyoları çıkarınız.
- Dolabın içini ve aksesuarları temizleyiniz (bkz. “Temizlik ve bakım” bölümü).

Cihazın elektrik bağlantısı



- Cihazı, “Elektrik bağlantısı” bölümünde belirtilen şekilde elektrik şebekesine bağlayınız.

Ekranında önce Miele, ardından  gösterilir.

Cihazın gücünün açılması

- Cihazın kapısını açınız.
- Kumanda panelinde *OK* sensörlü tuşuna dokununuz.

Cihaz soğutmaya başlar.

Ayarlanmış olan dondurucu sıcaklığına ulaşıldığında,   sembolü söner, dondurucu bölmenin sıcaklık göstergesi sürekli olarak yanar ve uyarı sinyali kapatılır.

- Uyarı sinyalinin sizi rahatsız etmesi halinde, *OK* tuşuna dokununuz.

Uyarı sinyali kesilir.

Cihaz önceden ayarlanmış sıcaklıklara gelir.

Dondurucu bölmeye ancak sıcaklık yeterince düştüğünde (en az -18 °C) gıda koyunuz.

Cihazın gücünü açma ve kapama

Cihazın gücünün kapatılması

- Kumanda panelinde *OK* sensörlü tuşuna dokununuz.

Ekranında  görüntülenir.

- *OK* tuşuna dokununuz.
- *<* sensörlü tuşu ile  sembolüne geliniz.
- *OK* tuşuna dokununuz.

Ekranında  görüntülenir.

Soğutma kapatılır.

Lütfen aşağıda belirtilenleri dikkate alınız. Cihazın gücünün kapalı olması, aynı zamanda elektrik şebekesinden ayrılmış olduğu anlamına gelmez.

Cihaz uzun süre kullanılmayacağına dikkate alınması gerekenler

Eğer cihaz uzun bir süre kullanılmayacağı için kapatılır ancak temizlenmezse, kapıların kapalı bırakılması durumunda küf oluşması mümkündür.

Cihazı mutlaka temizleyiniz.

Cihazı uzun bir süre kullanmayacaksanız, şunlara dikkat ediniz:

- Cihazın gücünü kapatınız.
- Elektrik fişini çekiniz veya ev tesisatındaki sigortayı kapatınız.
- Cihazı yeterince havalandırmak ve koku oluşmasını önlemek için cihazı temizleyiniz ve cihazın kapısını açık bırakınız.

Doğru sıcaklık

Yiyeceklerin muhafazası için doğru sıcaklık ayarı çok önemlidir. Mikroorganizmalar sonucu gıdalar hızla bozulur. Doğru saklama sıcaklığı ile bu önlenemez veya geciktirilebilir. Sıcaklık mikroorganizmaların üreme hızını etkiler. Sıcaklığın düşmesiyle bu süreç yavaşlar.

Taze gıdaları dondurmak ve uzun süre saklamak için **-18 °C**'lik bir sıcaklık gereklidir. Bu sıcaklıkta mikroorganizmaların üremesi durur. Sıcaklık **-10 °C**'nin üzerine çıktığında, mikroorganizmalar sonucu bozunma başlar, gıdalar daha kısa bir süre muhafaza edilebilir. Bu sebeple çözülmeye başlayan veya çözülmüş gıdalar ancak bir işlemden geçirildikten sonra (pişirme veya kızartma) tekrar dondurulabilirler. Yüksek sıcaklıklar sonucu mikroorganizmaların çoğu ölür.

Cihazın içindeki sıcaklık şu durumlarda yükselir:

- Cihaz kapısı ne kadar sık açılır ve ne kadar uzun süre açık kalırsa.
- Cihaza ne kadar fazla miktarda gıda yerleştirilirse.
- Yeni konulan gıdalar ne kadar sıcaksa.
- Cihazın bulunduğu ortamın sıcaklığı ne kadar yüksekse. Bu cihaz belirli bir iklim sınıfına (ortam sıcaklığı aralığı) yönelik olarak üretilmiştir ve bu iklim sınıfının sınırlarına uyulmalıdır.

Sıcaklık göstergesi

Normal çalışma sırasında ekranda, cihazda o an söz konusu olan **azami dondurucu bölme sıcaklığı** gösterilir.

Ortam sıcaklığına ve yapılan ayara bağlı olarak, istenilen sıcaklığa ulaşılması ve bu sıcaklığın göstergede sürekli olarak gösterilmesi birkaç saat alabilir.

Sıcaklık ayarı

■ Kumanda panelinde sensörlü **OK** tuşuna dokununuz.

Ekranda  gösterilir.

■ **OK** tuşuna dokununuz.

■ Sıcaklığı **<** ve **>** sensörlü tuşları yardımıyla değiştiriniz.

■ **OK** tuşuna dokununuz.

Sıcaklık göstergesi, tekrar o anda cihazda hakim olan gerçek sıcaklığa geçer.

Mümkün olan ayar değerleri

- Dondurucu bölme: **-15** ila **-28 °C**

Sıcaklık ayarını deđiřtirdiđinizde:

- Birkaç saat sonra sıcaklık göstergesini kontrol ediniz. Gerçek sıcaklık ancak bu sürenin sonunda ayarlanmış olur.
- Kısmen dolu cihazda yaklaşık 6 saat sonra
- Tamamen dolu cihazda yaklaşık 24 saat sonra

Bu sürenin ardından sıcaklık çok yüksek veya çok düşük olduđu zaman:

- Sıcaklıđı yeniden ayarlayınız.

SuperFrost kullanımı

SuperFrost ❄️

SuperFrost fonksiyonu ❄️ etkinleştirildiğinde, **dondurucu bölme** çok hızlı bir şekilde en düşük sıcaklık değerine soğutulur (ortam sıcaklığına bağlı olarak). Cihaz mümkün olan en yüksek soğutma gücünde çalışır ve sıcaklık düşer. Bu fonksiyonu, taze gıdaları dondurmadan önce seçiniz. Bu şekilde, yiyecekler hızla dondurulur ve besin değerleri, vitaminleri, görünümleri ve tatları korunur.

SuperFrost fonksiyonu ❄️ açık olduğunda, cihazdan gelen sesler artabilir.

SuperFrost, dondurulacak gıdalar **yerleştirilmeden yaklaşık 6 saat önce** etkinleştirilmelidir.

Azami dondurucu kapasitesi kullanılacaksa, SuperFrost fonksiyonu ❄️ **24 saat öncesinden** etkinleştirilmelidir.

SuperFrost fonksiyonu ❄️ en fazla 72 saat sonra otomatik olarak kapanır. Cihaz tekrar normal soğutma gücünde çalışır. Fonksiyonun devre dışı bırakılma süresi, dolaba yeni yerleştirilmiş taze gıdaların miktarına bağlıdır.

Faydalı bilgi: Yiyecekler ve içecekler yeterli derecede soğuduktan sonra, enerjiden tasarruf etmek için SuperFrost fonksiyonunu kendiniz de kapatabilirsiniz.

Aşağıda belirtilen durumlarda SuperFrost fonksiyonunu açmanıza gerek yoktur:

- Dondurulmuş gıdalar yerleştiriyorsanız.
- Dondurucuya günde en fazla 2 kg yiyecek koyuyorsanız.

SuperFrost ❄️ fonksiyonunun açılması ve kapatılması

- Kumanda panelinde *OK* sensörlü tuşuna dokununuz.

Ekranda  görüntülenir.

- *OK* tuşuna dokununuz.
- < sensörlü tuşu ile ❄️ sembolüne geliniz.
- *OK* tuşuna dokununuz.

SuperFrost fonksiyonu ❄️ **açık olduğunda** ekranın sağ üst köşesinde bir nokta • gösterilir.

- > sensörlü tuşu ile istenen sıcaklık değerine geliniz ve *OK* tuşuna dokununuz.

İlgili ayarlar ile ilgili açıklamalar



Aşağıda ek açıklama gerektiren ayarlar açıklanmıştır.



Ayar modunda  bulunduğunuzda, kapı alarmı ve diğer uyarı bildirimleri otomatik olarak bastırılır.

Parti modu

Çok miktarda gıdayı henüz dolaba yerleştiriyor ve bunları hızla soğutmak istiyorsanız parti modunu  etkinleştirmeniz tavsiye edilir.

Faydalı bilgi: Parti modu fonksiyonunu , yiyecek ve içecekleri yerleştirmeden yaklaşık 4 saat önce etkinleştiriniz.



Parti modu  etkinleştirildiğinde, SuperFrost fonksiyonu  otomatik olarak açılır.

Parti modu fonksiyonu , yaklaşık 24 saat sonra otomatik olarak kapanır. Ancak parti modu fonksiyonunu  istediğiniz anda kapatmanız mümkündür.



Bir elektrik kesintisi meydana geldiğinde parti modu fonksiyonu  kapatılır.

Kilitleme fonksiyonunun / açılması

Kilitleme fonksiyonu  açık olduğunda, cihazın istenmeyen şekilde kapanması ve çocuklar vs. gibi yetkisiz kişiler tarafından ayarların değiştirilmesi önlenir.

■ Ayar modunda  sensörlü < tuşu veya > ile  sembolüne geliniz.

■ OK tuşuna dokununuz.

Kilitleme fonksiyonu  açık olduğunda ekranın üst köşesinde bir nokta  gösterilir.

■ Cihazın kapısını kapatınız. Kilitleme fonksiyonu ancak bu şekilde etkin olur .

Kilitleme fonksiyonunun / kısa süreli devre dışı bırakılması

Sıcaklık ayarını değiştirmek istediğinizde kilitleme fonksiyonu kısa süreli devre dışı bırakılabilir:

■ OK tuşuna dokununuz.

Ekran  görüntülenir.

■ Sensörlü OK tuşuna yaklaşık 6 saniye boyunca dokununuz.

Ekran  görüntülenir.

■ OK tuşuna dokununuz.

■ Şimdi istediğiniz ayarları gerçekleştiriniz.

■ OK tuşuna dokununuz.

Cihazın kapısı kapatıldığında kilitleme fonksiyonu tekrar etkinleştirilir .

Kilitleme fonksiyonunun / tamamen kapatılması



■ OK tuşuna dokununuz.

Başka ayarlar gerçekleştirilmesi

Ekranda  görüntülenir.

- Sensörlü OK tuşuna yaklaşık 6 saniye boyunca dokununuz.

Ekranda  görüntülenir.

- Sensörlü < tuşu veya > ile  sembolüne geliniz.
- OK tuşuna dokununuz.
- Sensörlü < tuşu veya > ile  sembolüne geliniz.
- OK tuşuna dokununuz.

Kilitleme fonksiyonu kapalı olduğunda ekranda  görüntülenir.

Şabat modu

Dini gerekliliklerin yerine getirilebilmesi için cihaz bir Şabat moduna sahiptir.

Şabat modunun  açık olduğu, önce başlangıç ekranında gösterilir.

3 saniye sonra ekran kapanır.

Şabat modu  etkin olduğu sürece, cihazda hiçbir ayar gerçekleştirilemezsiniz.

Sesli ve görsel sinyaller devre dışı bırakıldığından, cihaz kapısının sıkı bir şekilde kapalı olmasına dikkat ediniz.

Şabat modu fonksiyonu  yaklaşık 120 saat sonra otomatik olarak devre dışı bırakılır.

Şabat modu  etkinleştirildiğinde, aşağıda belirtilenler devre dışı bırakılır:

- Tüm sesli ve görsel sinyaller
- Sıcaklık göstergesi



Daha önce etkinleştirilmiş olan tüm diğer fonksiyonlar etkin durumda kalır.



 Bozulmuş yiyeceklerin tüketilmesi sonucu sağlık riski.

Şabat modu  sırasında olası bir elektrik kesintisi görüntülenmeyeceğinden, bazı durumlarda gıdalar uzun süre yüksek sıcaklıklara maruz kalabilir. Bunun sonucunda gıdaların saklanma süresi kısalmaktadır.

Şabat modu  sırasında elektrik kesintisi olması halinde, gıdaların kalitesini kontrol ediniz.

Şabat modunun açılması

- Ayar modunda  sensörlü < tuşu veya > ile  sembolüne geliniz.
- OK tuşuna dokununuz.

Şabat modu  açık olduğunda ekranın üst köşesinde bir nokta  gösterilir.

3 saniye sonra ekran kapanır.



- Cihazın kapısını kapatınız.

Şabat modunun kapatılması

- Sensörlü OK tuşuna kısaca dokununuz.

Ekranda  görüntülenir.

- OK tuşuna dokununuz.

Şabat modu  açık olduğunda ekranın üst köşesinde bir nokta  gösterilir.

- OK tuşuna dokununuz.

Şabat modu  fonksiyonu kapatıldığında ekranın üst köşesindeki nokta söner.

Başka ayarlar gerçekleştirilmesi



Şabat modu ile ilgili bilgiler

Bu ürün, Koşer sertifikasyonu için uluslararası bir enstitü olan Star-K tarafından sertifikalandırılmıştır.

Buradan Star-K sertifikasının bir sürümünü görüntüleyebilirsiniz.

Kapı alarminin verilme süresinin değiştirilmesi

Kapı alarminin cihazın kapısı açıldıktan ne kadar süre sonra verileceğini ayarlayabilirsiniz.

- Ayar modunda  sensörlü < tuşu veya > ile  sembolüne geliniz.
- OK tuşuna dokununuz.
- Sensörlü < ve > tuşlarını kullanarak istenen zaman aralığını 30 saniye ile 3 dakika 30 saniye arasında seçiniz.
- OK tuşuna dokununuz.

Başka ayarlar gerçekleştirilmesi

Miele@home

Cihazınız entegre bir Wi-Fi modülü ile donatılmıştır.

Fabrika ayarı olarak ağ iletişimi devre dışıdır.

Kullanmak için şunlara ihtiyacınız olacaktır:

- Wi-Fi ağı
- Miele uygulaması
- Miele kullanıcı hesabı. Kullanıcı hesabını Miele uygulaması ile oluşturabilirsiniz.

Miele uygulaması, cihaz ile evdeki Wi-Fi ağı arasındaki bağlantıda size rehberlik eder.

Cihazınızı Wi-Fi ağınıza bağladıktan sonra, uygulama yardımıyla örneğin şu işlemleri gerçekleştirebilirsiniz:

- Cihazınızın çalışma durumuna ilişkin bilgilerin görüntülenmesi
- Cihazınızın ayarlarının değiştirilmesi

Cihazın Wi-Fi ağına bağlanması sonucunda, cihazın gücü kapalıyken bile enerji tüketimi yükselir.

Cihazın kurulum yerinde Wi-Fi ağınızın sinyalinin yeterince güçlü olduğundan emin olunuz.

Wi-Fi bağlantısının kullanılabilirliği

Wi-Fi bağlantısı bir frekans aralığını başka cihazlarla (ör. mikrodalga, uzaktan kumandalı oyuncaklar) paylaşır. Bunun sonucunda geçici veya kalıcı bağlantı sorunları ortaya çıkabilir. Sunulan fonksiyonların sürekli bir şekilde kullanılabilirliği bu sebeple sağlanamayabilir.

Miele@home mevcudiyeti

Miele uygulamasının kullanımı ülkenizde Miele@home hizmetlerinin mevcudiyetine bağlıdır.

Miele@home hizmeti her ülkede mevcut değildir.

Buna ilişkin bilgileri www.miele.com İnternet sayfasından edinebilirsiniz.

Miele Uygulaması

Miele uygulamasını Apple App Store® veya Google Play Store™ mağazalarından indirebilirsiniz.



Başka ayarlar gerçekleştirilmesi

Miele@home özelliğinin 1. kurulumu

- Ayar modunda  sensörlü < tuşu veya > ile @ sembolüne geliniz.
- OK tuşuna dokununuz.
- Sensörlü < ve > tuşları ile istediğiniz bağlantı yöntemini seçiniz (APP veya WPS).
- OK tuşuna dokununuz.

Giriş yaptıktan sonra başlangıç ekranında  gösterilir.

Bağlantı kurulamadığında  görüntülenir.

İşlemi tekrar başlatınız.

Wi-Fi bağlantısının devre dışı bırakılması veya etkinleştirilmesi

- Ayar modunda  sensörlü < tuşu veya > ile @ sembolüne geliniz.
- OK tuşuna dokununuz.



Wi-Fi devre dışı bırakıldığında ekranda  sembolü gösterilir.

- Wi-Fi bağlantısını tekrar etkinleştirmek için OK üzerine dokununuz.

Wi-Fi etkin olduğunda  sembolü ve ekranın üst köşesinde bir nokta • gösterilir.

Wi-Fi bağlantısı etkin olduğunda başlangıç ekranında  sembolü gösterilir.

Ağ yapılandırmasının sıfırlanması

- Ayar modunda  sensörlü < tuşu veya > ile @ sembolüne geliniz.
- OK tuşuna dokununuz.
- Sensörlü > tuşu ile  sembolüne geliniz.
- OK tuşuna dokununuz.
- Sensörlü > tuşu ile X sembolüne geliniz.
- OK tuşuna dokununuz.

Miele@home için yapılmış olan tüm ayarlar ve girilmiş olan tüm değerler sıfırlanır.



Wi-Fi bağlantısı devre dışı bırakılır, başlangıç ekranındaki  söner.

Cihazınızı elden çıkaracağınız, satacağınız veya ikinci el bir cihazı işletime alacağınız zaman ağ yapılandırmasını varsayılan fabrika ayarına geri getiriniz. Cihazda kayıtlı tüm kişisel bilgiler silinir. Ayrıca cihazın daha önceki sahibi bundan böyle cihaza erişemez.

Başka ayarlar gerçekleştirilmesi

Uyarı ve sinyal sesi seviyesinin / değiştirilmesi



Uyarı ve sinyal seslerinin seviyelerini (örn. kapı alarmı veya hata mesajı verildiğinde) değiştirebilirsiniz. Veya rahatsız olduğunuzda uyarı ve sinyal seslerini kapatabilirsiniz.

- Ayar modunda  sensörlü < tuşu veya > ile  sembolüne geliniz.
- OK tuşuna dokununuz.
- < ve > sensörlü tuşlarıyla uyarı ve sinyal sesleri için istediğiniz seviyeyi seçiniz.
- OK tuşuna dokununuz.

Uyarı ve sinyal sesleri kapalı olduğunda  gösterilir.

Ekran parlaklığının değiştirilmesi

Ekran parlaklığını ortamdaki ışık durumuna göre ayarlayabilirsiniz.

- Ayar modunda  sensörlü < tuşu veya > ile  sembolüne geliniz.
- OK tuşuna dokununuz.
- < ve > sensörlü tuşlarıyla ekranda istediğiniz parlaklığı seçiniz.
- OK tuşuna dokununuz.



Fuar modunun kapatılması

Fuar modu  bayiye, soğutmayı çalıştırmadan cihazı tanıtma imkanını verir. Özel kullanımda bu ayara gerek yoktur.

Fuar modu fabrikada etkinleştirilmişse, cihaz çalıştırdıktan sonra ekranda  görüntülenir.

- Kumanda panelinde sensörlü OK tuşuna dokununuz.

Ekranda önce Miele, ardından ana ekran görüntülenir.



- OK tuşuna dokununuz.
- Ayar modunda  sensörlü < tuşu veya > ile  sembolüne geliniz.
- OK tuşuna dokununuz.

Fuar modu  kapatıldıktan sonra cihazın gücü kapanır ve tekrar açılması gerekir.

Başka ayarlar gerçekleştirilmesi

Ayarların fabrika çıkış ayarlarına sıfırlanması

Cihazın tüm ayarları fabrika çıkış ayarlarına sıfırlanır (ayarlar için bkz. “Cihaz tanıtımı” bölümü).

- Ayar modunda  sensörlü < tuşu veya > ile  sembolüne geliniz.
- OK tuşuna dokununuz.
- Sensörlü > tuşu ile  sembolüne geliniz.
- OK tuşuna dokununuz.

Cihazın gücü kapanır ve tekrar açılması gerekir.

Bilgiler

Ekranında cihaz verileri (model adı ve seri numarası) gösterilir.

Faydalı bilgi: Bu cihaz verileri, Miele yetkili servisine bir arıza bildirileceği zaman önem taşır (bkz. “Müşteri hizmetleri” bölümü).

Sıcaklık ve kapı alarmı



⚠ Bozulmuş yiyeceklerin tüketilmesi sonucu sağlık riski.

Sıcaklık uzun bir süre -18 °C'nin üzerinde kaldıysa, dondurulmuş gıdalar çözülebilir veya çözülmeye başlayabilir. Bunun sonucunda gıdaların saklanma süresi kısılır.

Dondurulmuş gıdaların çözülmüş veya çözülmeye başlamış olup olmadığını kontrol ediniz. Bu durumda, çözülen veya çözülmeye başlayan gıdaları hemen tüketiniz ya da bunları tekrar dondurmadan önce işlem (kızartma veya pişirme gibi) geçirin.

Sıcaklık alarmı

Dondurucu bölmedeki sıcaklığın farkına varılmadan yükselmemesi için cihaz bir uyarı sistemi ile donatılmıştır.

Dondurucu bölme sıcaklığı, çok yüksek bir sıcaklık aralığına ulaşırsa, sıcaklık göstergesinde   kırmızı renkte yanar. Ayrıca alarm durumu sona erene kadar ya da sinyal, alarm durumu sona ermeden kapatılana kadar bir uyarı sinyali duyulur.

Cihazın herhangi bir sıcaklık aralığını ne zaman çok sıcak olarak algıladığı, ayarlanmış olan sıcaklık değerine bağlıdır.

Sıcaklık alarmı, varsa kapı alarmından önce görüntülenir.



Aşağıdaki durumlarda sesli ve görsel sinyal verilebilir:

- Cihazın gücünü açtığınızda, sıcaklık bölmelerinden birindeki sıcaklık ayarlanan sıcaklık değerinden çok farklı ise.
- Dondurulmuş gıdaları yerleştirip alırken dondurucunun içine çok fazla ortam havası girerse.
- Fazla miktarda gıda donduruyorsanız.
- Sıcak taze yiyecekler donduruyorsanız.
- Bir elektrik kesintisi olduysa.
- Cihaz arıza yaptıysa.



Sıcaklık alarmı kapatılmadan önce, sıcaklık alarmının sebebi belirlenmeli ve giderilmelidir.

Uyarı sinyalinin sizi rahatsız etmesi halinde, uyarı sinyalini sonlanmadan önce kendiniz de kapatabilirsiniz.

■ OK tuşuna dokununuz.



Uyarı bildirimini onaylanır:   söner ve uyarı sinyali kapatılır.

Ana ekran görüntülenir: Sıcaklık göstergesinde yaklaşık 1 dakika boyunca, o ana kadar cihazda hakim olmuş olan en yüksek sıcaklık yanıp sönerek gösterilir. Ardından sıcaklık göstergesi güncel sıcaklığı görüntüler.

Uyarı sinyali kesilir. Alarm durumu sona erdiği anda   sembolü söner.

Kapı alarmı

Cihaz kapısının açık kalarak enerji kaybına sebep olmaması ve cihazın içindeki gıdaların sıcaktan zarar görmemesi için cihaz bir uyarı sistemi ile donatılmıştır.

Cihaz kapısı uzun bir süre açık kaldığında sıcaklık göstergesinde   gösterilir. Ayrıca bir uyarı sinyali duyulur.



Kapı alarmının verilme süresi değiştirilebilir. Bununla birlikte kapı alarmını etkisiz kılmak da mümkündür (bkz. “Başka ayarlar gerçekleştirilmesi” bölümü).

Cihaz kapısı kapatıldığında uyarı sinyali kesilir ve ekranda   sembolü söner.

Kapı alarmının, sonlanmadan önce kapatılması

Uyarı sinyalinin sizi rahatsız etmesi halinde, uyarı sinyalini zamanından önce kendiniz de kapatabilirsiniz.

■ *OK* tuşuna dokununuz.

Uyarı sinyali kesilir ve   sembolü söner.

Cihazın kapısı kapatılmadığında uyarı sinyali 3 dakika sonra tekrar verilir.

Dondurma ve saklama

Taze gıdalar dondurulurken ne olur?

⚠ Bozulmuş yiyeceklerin tüketilmesi sonucu sağlık riski.

Sıcaklık uzun bir süre -18 °C'nin üzerinde kaldıysa, dondurulmuş gıdalar çözülebilir veya çözülmeye başlayabilir. Bunun sonucunda gıdaların saklanma süresi kısılır.

Dondurulmuş gıdaların çözülmüş veya çözülmeye başlamış olup olmadığını kontrol ediniz. Bu durumda, çözülen veya çözülmeye başlayan gıdaları hemen tüketiniz ya da bunları tekrar dondurmadan önce işlem (kızartma veya pişirme gibi) geçirin.

Besin değerleri, vitaminleri, görünümleri ve tatlarının korunabilmesi için taze gıdaların mümkün olduğunca hızlı dondurulmaları gerekir.

Yiyecekler hızlı bir şekilde dondurulursa, hücre sıvısının hücrelerden çıkmak için daha az vakti olur. Hücreler dikkate değer derecede daha az büzülür. Çözme sırasında hücrelerden çıkmış olan az miktardaki sıvı hücrelere geri dönebilir, bu sayede sıvı kaybı az olur. Bundan dolayı sadece küçük bir su birikintisi oluşur.

Azami dondurucu kapasitesi

Gıdaların mümkün olduğunca kısa bir sürede tamamen donmaları için, azami dondurucu kapasitesi aşılmamalıdır. 24 saat içinde azami dondurma kapasitesi tip etiketi üzerinde "Azami dondurma kapasitesi ... kg/24 h" şeklinde belirtilmiştir.

Dondurulmuş hazır gıdaların saklanması

Dondurulmuş hazır gıdalar muhafaza etmek istiyorsanız, satın alırken şunları kontrol ediniz:

- Ambalajında hasar olup olmadığını
- Son tüketim tarihini
- Satış reyonundaki soğutucu sıcaklığının -18 °C veya daha düşük olup olmadığını
- Dondurulmuş hazır gıdayı mümkün olduğu sürece yalıtımlı çantada taşıyınız ve dondurulmuş hazır gıdayı mümkün olan en kısa sürede cihaza yerleştiriniz.

Taze gıdaların evde dondurulması

Gıdaları yerleştirmeden önce

- 2 kg'dan daha fazla taze gıda dolaba yerleştirilecekse, yerleştirmeden 6 saat önce SuperFrost ❄️ fonksiyonunu açınız.
- Bundan daha fazla taze gıda dolaba yerleştirilecekse, yerleştirmeden 24 saat önce SuperFrost ❄️ fonksiyonunu açınız.

Bu şekilde, daha önce yerleştirilmiş olan donmuş ürünler bir miktar soğuk depolanmış olur.

- Sadece taze ve iyi durumda olan gıdaları dondurunuz.

Bazı gıdaların dondurulmaya uygun olmadıklarını dikkate alınız. Bunlardan bazıları, normalde çiğ tüketilen kıvrıkcık salata veya fındık turbu gibi sebze türleridir.

Faydalı bilgi: Renk, tat, aroma ve C vitamini içeriklerinin korunması için sebzeleri dondurmadan önce hafif haşlayınız. Bu amaçla, sebzeleri porsiyonlar halinde 2–3 dakika kaynar suda pişiriniz. Ardından sebzeleri çıkarınız ve hızlı bir şekilde soğuk su içinde soğutunuz. Sebzeleri süzülmeye bırakınız.

Dondurulacak gıdaların paketlenmesi

- Gıdaları porsiyonlar halinde dondurunuz.

Faydalı bilgi: Don yanığı oluşmasını önlemek için uygun bir ambalaj (örneğin derin dondurucu saklama kapları) seçiniz.

- Ambalajın havasını alınız ve ağzını hava geçirmez şekilde kapatınız.
- Paketin üzerine içindekileri ve dondurulma tarihini yazınız.

Dondurulacak gıdaların yerleştirilmesi

⚠️ Çok ağır malzemelerin yerleştirilmesi sonucu hasar tehlikesi.

Dondurucu çekmecesine çok ağır gıdalar doldurulması hasara sebep olabilir.

12 kg olan maksimum doldurma miktarına uyunuz.

Dondurulacak gıdalar, çözölmeye başlamamaları için daha önce dondurulmuş gıdalara temas etmemelidir.

- Birbirlerine veya yüzeylere yapışmalarını için paketleri kuru bir şekilde koyunuz.

Gıdaların en kısa sürede tamamen donmaları için aşağıda belirtilen paket boyutlarını aşmayınız:

- Meyve ve sebze en fazla 1 kg
- Et en fazla 2,5 kg

Dondurma ve saklama

– az miktarda malzeme dondurulacaksa

Gıdaları en üst dondurucu çekmecesinde dondurunuz.

- Dondurulacak malzemeyi mümkün olduğunca çekmecenin arka duvarına temas edecek şekilde yerleştiriniz, bu şekilde dondurulacak malzeme mümkün olduğunca hızlı bir şekilde tamamen donar.

– VarioRoom: Azami miktarda malzeme dondurulacaksa (bkz. tip etiketi).

Dondurucu bölmesinin havalandırılması sağlanmadığında, soğutma gücü azalır ve enerji tüketimi artar.

En alt dondurucu çekmecesini cihazdan çıkarmayınız.

Dondurulacak malzemeleri yerleştirirken, fan açıklığının önünün kapanmasına dikkat ediniz.

Faydalı bilgi: Örneğin av eti veya hindi gibi büyük gıdalar yerleştirmek isterse-
niz, dondurucu çekmeceleri tek tek dışarı çıkarılabilir ve böylece bir çekmece-
nin üzerindeki alan büyütülebilir.

Dondurulacak gıdaları, en alt dondurucu çekmecesini **hariç olmak üzere** tüm dondurucu çekmecelerine dağıtınız.

- Dondurulacak malzemeyi mümkün olduğunca çekmece arka duvarına temas edecek şekilde yerleştiriniz, bu şekilde dondurulacak malzeme mümkün olduğunca hızlı bir şekilde tamamen donar.

Dondurma işleminden sonra:

- SuperFrost ❄️ fonksiyonunu kapatınız.

- Donmuş gıdayı dondurucu çekmecelerine koyunuz ve dondurucu çekmecelerini tekrar içeri itiniz.

Dondurulmuş gıdaların muhafaza süreleri

Gıda-grubu	Saklama süresi (Ay)
Dondurma	2 ila 6
Ekmek, Hamur İşleri	2 ila 6
Peynir	2 ila 4
Balık, yağlı	1 ila 2
Balık, yağsız	1 ila 5
Salam, jambon	1 ila 3
Av eti, domuz eti	1 ila 12
Kümes hayvanları, dana eti	2 ila 10
Sebze, meyve	6 ila 18
Baharatlar	6 ila 10

Belirtilen saklama süreleri referans değerlerdir.

Piyasada mevcut dondurulmuş gıdaların ambalajlarında verilen son kullanma tarihi belirleyicidir.

Sabit -18 °C dondurucu bölümü sıcaklığında ve uygun hijyen şartlarıyla gıdaların maksimum saklama süresinden faydalanılabilir ve gıda atıkları önlenir.

İçeceklerin hızlı bir şekilde soğutulması

Hızlı bir şekilde soğumaları için dondurucu bölmeye konulmuş olan şişeleri **en geç bir saat sonra** tekrar dışarı alınız. Şişeler patlayabilir.

Aksesuarların kullanımı

Buz küpü hazırlama

- Buz kalıbının 3/4'ünü su ile doldurunuz ve dondurucu çekmecelerinden birinin tabanına yerleştiriniz.
- Tabana yapışmış olan buz kalıbını sökmek için keskin olmayan bir nesne, örneğin bir kaşık sapı kullanınız.

Faydalı bilgi: Buz kalıbını kısa bir süre akan suyun altına tutarsanız, buz küpleri kolayca kalıptan çıkar.

Buz çözüme

Cihaz, buzlanmanın otomatik olarak çözümlmesini sağlayan bir “NoFrost” sistemi ile donatılmıştır.

Oluşan nem buharlaştırıcıda yoğuşur, zaman zaman otomatik olarak çözülür ve buharlaştırılır.

Otomatik buz çözme sayesinde cihazda asla buzlanma olmaz. Bu özel sistem sonucunda gıdalar çözülmez.

Cihazın içindeki tip etiketi çıkarılmalıdır. Tip etiketi bir arıza durumunda gerekli olacaktır.

Cihazın elektronik devrelerine su girmemesine dikkat ediniz.



Nüfuz eden nem sonucu hasar tehlikesi.

Buharlı temizlik makinesinin buharı plastiklere ve elektrikli bileşenlere zarar verebilir.

Cihazı temizlemek için buharlı temizlik makinesi kullanmayınız.

Temizlik ürünlerine ilişkin bilgiler

Cihazın içinde sadece, gıdalar için zararlı olmayan temizlik ve bakım maddeleri kullanınız.

Yüzeyle zarar vermemek için şu ürünleri **kullanmayınız**:

- Soda, amonyak, asit veya klorür içeren temizlik maddeleri
- Kireç çözücü temizlik maddeleri
- Aşındırıcı temizlik maddeleri (örneğin ovma tozu, ovma kremi, cam seramik ocak temizleyici)
- Çözücü içeren temizlik maddeleri
- Paslanmaz çelik temizlik maddeleri
- Bulaşık makinesi temizleyici
- Fırın spreyleri
- Cam seramik ocaklara yönelik temizlik ürünleri (cam panelin temizlenmesi için istisna)
- Cam temizlik ürünü (cam panelin temizlenmesi için istisna: limon veya benzeri katkı maddesi bulunmayan az miktarda alkol içeren bir cam temizlik ürünü)
- Aşındırıcı sert süngerler ve fırçalar (örneğin bulaşık süngeri)
- Kir silgileri
- Keskin metal kazıyıcılar

Temizlik için temiz bir sünger bez, ılık su ve bir miktar elde bulaşık deterjanı kullanmanızı tavsiye ederiz.

Temizlik ve bakım

Cihazın temizlik için hazırlanması

- Cihazın gücünü kapatınız.

Ekranda  görüntülenir ve soğutma kapatılır.

- Yiyecekleri cihazdan çıkartınız ve serin bir yerde muhafaza ediniz.
- Çıkarılabilecek aksesuarları temizlemek üzere çıkarınız (bkz. “Aksesuarların temizlik için çıkarılması ve sökülmesi” bölümü).

Cihazın iinin temizlenmesi

Cihazı en az ayda bir defa olmak üzere duzenli olarak temizleyiniz.

Uzun sure temizlenmeyen kirlerin, bazı durumlarda artık ıkartılması mumkun olmayabilir.

Yuzeyler renk deėiřtirebilir veya deėiřime uėrayabilir.

Kirleri hemen temizlemeniz en iyisidir.

- **Cihazın iini** temiz bir bez, ılık su ve bir miktar elde bulařık deterjanı ile temizleyiniz.
- Ardından duru su ile siliniz ve her řeyi bir bezle kurulayınız.
- Cihazın yeterli havalandırılması ve koku oluřumunun nlenmesi amacıyla, cihazın kapısını kısa bir sureliėine aık bırakınız.

Aksesuarların elde veya bulaşık makinesinde yıkanması

Aşağıdaki parçalar sadece elde yıkanmalıdır:

- Tüm çekmeceler

Aşağıdaki parçalar bulaşık makinesinde yıkanabilir:

⚠ Bulaşık makinesindeki çok yüksek sıcaklıklar sonucu hasar tehlikesi. Bulaşık makinesinde 55 °C üstü sıcaklıklarda yıkandıkları takdirde cihazın parçaları kullanılmaz hale gelebilir ve örneğin parçaların biçimleri bozulabilir.

Bulaşık makinesinde yıkanmaya uygun parçalar için sadece en fazla 55 °C sıcaklıkta yıkayan bulaşık makinesi programları seçiniz.

Bulaşık makinesinde havuç, domates ve ketçap gibi gıdalardaki doğal boya- larla temas eden plastik parçaların renk değişebilir. Bu renk değişimi parçaların sağlamlığını olumsuz etkilemez.

- Buz kalıbı

Temizlenmesi için aksesuarların çıkarılması ve parçalarına ayrılması

Çekmecelerin çıkarılması

- Çekmeceyi çekebildiğiniz kadar dışarı çekiniz.

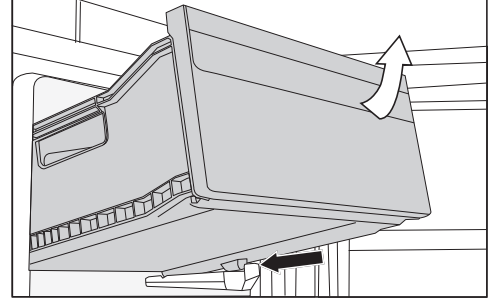

- Çekmeceyi ön taraftan yukarı kaldırı- nız ve ardından çekerek çıkarınız.

Çekmecelerin takılması

- Çekmeceyi cihaza eğik bir şekilde yerleştiriniz.
- Çekmeceyi aşağı indiriniz ve içeri itti- rerek yerine oturtunuz.

Temizlik ve bakım

Cihaz ön paneli ve yan yüzeylerinin temizliği

Uzun süre temizlenmeyen kirlerin bazı durumlarda artık çıkartılması mümkün olmayabilir. Yüzeyler değişime uğrayabilir veya renk değiştirebilir. Cihazın ön paneli ve yan yüzeylerindeki kirleri derhal temizlemeniz en iyisidir.

Bütün yüzeyler çiziklere karşı hassastır ve uygun olmayan temizlik ürünleri ile temas halinde renk değiştirebilirler. Bölümün başındaki “Temizlik ürünlerine ilişkin bilgiler” yazısını lütfen okuyunuz.

- Yüzeyleri temiz bir sünger bez, bir miktar elde bulaşık deterjanı ve sıcak su ile temizleyiniz. Temizlik için deterjansız olarak temiz, nemli bir mikrofiber bez de kullanabilirsiniz.
- Ardından duru su ile siliniz ve her şeyi yumuşak bir bezle kurulayınız.

CleanSteel (edt/cs) cihaz ön paneli

⚠ Hatalı temizlik sonucu hasar tehlikesi.

Yüzey kaplaması zarar görür.

Bu yüzey üzerinde **paslanmaz çelik temizlik ürünleri** kullanmayınız.

Cihazın ön paneli kaliteli bir yüzey kaplaması ile kaplanmıştır. Bu kaplama yüzeyi kirlere karşı korur ve temizliği kolaylaştırır.

BlackBoard (bb) cihaz ön paneli

⚠ Hatalı temizlik sonucu hasar tehlikesi.

Cam ön panel, noktasal temizlik gerçekleştirir veya kirleri kuru bir şekilde çıkarırsanız renk değiştirebilir veya değişime uğrayabilir.

Cam ön panelin tamamını ıslak olarak siliniz.

İçinde limon veya benzeri katkı maddesi bulunan cam temizlik ürünleri kullanıldığında tüm yüzey üzerinde çizgiler oluşabilir.

İçinde katkı maddesi bulunmayan az miktarda alkol içeren bir cam temizlik ürünü kullanınız.

Faydalı bilgi: Ayrıca Miele Cam Seramik ve Paslanmaz Çelik Temizlik ürünü kullanımını da tavsiye ederiz.

Kapı lastiğinin temizlenmesi

 Hatalı temizlik sonucu hasar tehlikesi.

Kapı lastiğinin yağ veya gresle işlem görmesi halinde lastik gözeneklenebilir.

Kapı lastiğini yağlar veya gresler ile herhangi bir işleme tabi tutmayınız.

- Kapı lastiğini düzenli olarak sadece duru su ile temizleyiniz ve ardından bir bez ile iyice kurulayınız.

Havalandırma açıklıklarının temizlenmesi

Biriken tozlar enerji tüketimini artırır.

- Havalandırma açıklıklarını bir fırça veya elektrikli süpürge ile temizleyiniz (bunun için ö. Miele elektrikli süpürge'nin fırçasını kullanınız).

Temizlikten sonra

- Tüm parçaları cihaza yerleştiriniz.
- Duruma göre cihazın gücünü tekrar açınız.

Cihaz tekrar soğutmaya başlar.



- Dondurucu bölmenin hızla soğuması için SuperFrost fonksiyonunu ❄ bir süre için açınız.
- Dondurucu bölme içindeki sıcaklık yeterince düştüğünde, içinde dondurulmuş gıdalar bulunan dondurucu çekmecelerini dondurucu bölmeye geri takınız.
- Dondurucu bölmede en az -18 °C'lik sabit sıcaklığa ulaşıldıktan sonra, SuperFrost fonksiyonunu ❄ kapatınız.
- Cihazın kapısını kapatınız.

Ne Yapmalı, eğer...?

Günlük kullanım sırasında ortaya çıkabilecek arıza ve hataların çoğunu kendiniz giderebilirsiniz. Çoğu durumda yetkili servisi çağırmak zorunda kalmayacağınızdan zaman ve masraftan tasarruf edersiniz.

Aşağıdaki tablolar size arıza ve hataları bulmakta ve gidermekte yardımcı olacaktır.

Soğuk kaybını mümkün olduğunca düşük tutmak için arıza giderilene dek cihazın kapısını mümkün olduğunca açmayınız.



Problem	Sebebe ve Çözüm
Cihaz soğutmuyorsa?	Cihazın gücü açılmamıştır ve ekranda  yanmaktadır. ■ Cihazın gücünü açınız.
	Elektrik fişi prize düzgün takılmamıştır. ■ Elektrik fişini prize takınız. Cihazın gücü kapalıyken ekranda  gösterilir.
	Ev tesisatındaki sigorta atmıştır. Cihazda, bina elektrik tesisatında veya başka bir cihazda arıza meydana gelmiş olabilir. ■ Bir elektrik teknisyeni veya yetkili servisi çağırınız.
Kompresör devamlı çalışıyorsa?	Bu bir arıza değildir. Enerjiden tasarruf etmek üzere, kompresör düşük soğutma ihtiyacında daha düşük bir devire geçer. Bunun sonucunda kompresörün çalışma süresi uzar.
Kompresör giderek daha sık ve daha uzun çalışıyorsa veya cihaz içindeki sıcaklık çok düşükmüştür?	Havalandırma açıklıklarının önü kapanmış veya açıklıklar tozlanmış olabilir. ■ Havalandırma açıklıklarının önünü kapatmayınız. ■ Havalandırma açıklıklarını düzenli olarak tozdan arındırınız.
	Cihaz kapısı çok sık açılmış veya büyük miktarda yiyecek henüz yerleştirilmiştir ya da dondurulmuştur. ■ Cihaz kapısını sadece gerektiğinde ve mümkün olduğunca kısa bir süre için açınız.
	Gerekli sıcaklık bir süre sonra kendiliğinden tekrar ayarlanır.
	Cihaz kapısı düzgün kapanmamıştır. Dondurucu bölmede kalın bir buz tabakası oluşmuş olabilir. ■ Cihazın kapısını kapatınız.

Problem	Sebebe ve Çözüm
	<p>Gerekli sıcaklık bir süre sonra kendiliğinden tekrar ayarlanır.</p> <p>Kalın bir buz tabakası oluşmuş olması halinde, soğutma performansı azalır ve bunun sonucunda enerji tüketimi artar.</p> <ul style="list-style-type: none">■ Cihazın buzlarını çözdürünüz ve cihazı temizleyiniz.
	<p>Ortam sıcaklığı çok yüksektir. Ortam sıcaklığı ne kadar yüksekse, kompresör de o kadar uzun çalışır.</p> <ul style="list-style-type: none">■ “Kurulum” – “Kurulum yeri” bölümünde verilen bilgileri dikkate alınız.
	<p>Cihaz niş içine doğru monte edilmemiştir.</p> <ul style="list-style-type: none">■ Cihazı, birlikte verilen montaj kılavuzundaki talimatlarda öngörüldüğü gibi monte ediniz.
	<p>Cihazın içindeki sıcaklık çok düşük bir değere ayarlanmıştır.</p> <ul style="list-style-type: none">■ Sıcaklık ayarını düzeltiniz.
	<p>Büyük miktarda gıda tek seferde dondurulmuştur.</p> <ul style="list-style-type: none">■ “Dondurma ve saklama” bölümündeki bilgileri dikkate alınız.
	<p>SuperFrost fonksiyonu ❄ halen açıktır.</p> <ul style="list-style-type: none">■ Enerjiden tasarruf etmek için SuperFrost fonksiyonunu ❄ zamanından önce kapatınız.
Kompresör giderek daha seyrek ve daha kısa çalışıyor ve cihaz içindeki sıcaklık yükseliyorsa?	<p>Bu bir hata değildir. Ayarlanan sıcaklık değeri çok yüksektir.</p> <ul style="list-style-type: none">■ Sıcaklık ayarını düzeltiniz.■ Sıcaklığı 24 saat sonra tekrar kontrol ediniz.
	<p>Dondurulmuş gıdalar çözülmeye başlıyor. Cihaz için öngörülmüş ortam sıcaklığının altına inilmiştir.</p> <p>Ortam sıcaklığı çok düşük ise kompresör daha seyrek çalışır. Bu sebeple dondurucu bölme çok ısınabilir.</p> <ul style="list-style-type: none">■ “Kurulum” – “Kurulum yeri” bölümünde verilen bilgileri dikkate alınız.■ Ortam sıcaklığını yükseltiniz.

Ne Yapmalı, eğer...?















Problem	Sebep ve Çözüm
Cihaz buzlanmış veya cihazın içinde yoğuşma suyu oluşmuşsa? Cihaz kapısı düzgün kapanmıyorsa?	Kapı lastiği yuvasından çıkmıştır. ■ Kapı lastiğinin düzgün bir şekilde yerine oturup oturmadığını kontrol ediniz.
	Kapı lastiği hasar görmüştür. ■ Kapı lastiğinin hasarlı olup olmadığını kontrol ediniz.
Kapı lastiği zarar görmüş veya değiştirilmesi gerekiyorsa?	Kapı lastiği alet kullanılmaksızın değiştirilebilir. ■ Kapı lastiğini değiştiriniz. Kapı lastiğini yetkili bayiden veya yetkili servisten edinebilirsiniz.





Cihazda ortaya çıkabilecek genel sorunlar

Problem	Sebep ve Çözüm
Dondurulan gıdalar yapışmışsa?	<p>Yiyecekler, ambalajları ıslak bir şekilde dolaba konulmuştur.</p> <ul style="list-style-type: none">■ Yapışmış malzemeyi bir kaşık sapı ile ayırınız.
Cihaz kapısı uzun bir süredir açık olduğu halde bir uyarı sinyali duyulmuyorsa?	<p>Bu bir hata değildir. Ayar modunda uyarı sesi kapatılmıştır. Sesli alarmı tekrar açmak istediğiniz takdirde:</p> <ul style="list-style-type: none">■ Ayar modunda  sensörlü < tuşu veya > ile  sembolüne geliniz.■ OK tuşuna dokununuz.■ < ve > sensörlü tuşlarıyla uyarı ve sinyal sesleri için istediğiniz seviyeyi seçiniz.■ OK tuşuna dokununuz. <p>Uyarı ve sinyal sesleri açık olduğunda  gösterilir.</p>



Ne Yapmalı, eğer...?

Ekran bildirimleri

Uyarı	Sebeup ve Çözüm
Ekranında  yanıyor, cihaz soğutmuyor, ancak cihazın kumandası çalışıyorsa?	<p>Fuar modu etkinleştirilmiştir.</p> <ul style="list-style-type: none">■ OK tuşuna dokununuz. <p>Ekranında önce  Miele, ardından ana ekran görüntülenir.</p> <ul style="list-style-type: none">■ OK tuşuna dokununuz.■ Ayar modunda  < veya > sensörlü tuşu ile  sembolüne geliniz.■ OK tuşuna dokununuz. <p>Fuar modu  kapatıldıktan sonra cihazın gücü kapatılır ve tekrar açılması gerekir.</p>
Ekranında hiçbir şey gösterilmiyorsa? Ekran karar mıysa?	<p>Şabat modu  etkindir.</p> <ul style="list-style-type: none">■ OK tuşuna dokununuz. <p>Ekranında  görüntülenir.</p> <ul style="list-style-type: none">■ OK tuşuna dokununuz. <p>Şabat modu  açıldığında ekranın üst köşesinde bir nokta • gösterilir.</p> <ul style="list-style-type: none">■ OK tuşuna dokununuz. <p>Şabat modu  fonksiyonu kapatıldığında ekranın üst köşesindeki nokta söner.</p>
Ekranında  yanıyor ve cihaz kumanda edilemiyorsa?	<p>Kilitleme fonksiyonu etkinleştirilmiştir.</p> <ul style="list-style-type: none">■ Cihazın kilidini kısa bir süreliğine kaldırınız veya kilitleme fonksiyonunu tamamen kapatınız (bkz. “Başka ayarlar gerçekleştirilmesi” – “Kilitleme fonksiyonunun /  kısa süreliğine devre dışı bırakılması/tamamen kapatılması” bölümü).
Ekranında  yanıyor ve ayrıca bir uyarı sinyali duyuluyorsa?	<p>Kapı alarmı etkinleştirilmiştir.</p> <ul style="list-style-type: none">■ OK tuşuna dokununuz. <p>Uyarı sinyali kesilir ve  sembolü söner.</p> <ul style="list-style-type: none">■ Cihazın kapısını kapatınız.

Uyarı	Sebebe ve Çözüm
Sıcaklık göstergesinde   yanıyor ve ayrıca bir uyarı sinyali duyuluyor-sa?	<p>Sıcaklık alarmı etkinleştirilmiştir; dondurucu bölme, ayarlanmış olan sıcaklığa bağlı olarak ya çok sıcak ya da çok soğuktur.</p> <p>Bunun sebepleri örneğin şunlar olabilir:</p> <ul style="list-style-type: none">– Cihazın kapısı sık sık açılmıştır.– Büyük miktarda gıda SuperFrost fonksiyonu etkinleştirilmeden dondurulmuştur.– Uzun süreli bir elektrik kesintisi yaşanmıştır.– Cihaz arıza yapmıştır. <p>■ OK tuşuna dokununuz.</p> <p>Uyarı bildirimini onaylanır:   söner ve uyarı sinyali kapatılır.</p> <p>Ekranda yaklaşık 1 dakika boyunca, o ana kadar cihazda hakim olmuş olan en yüksek sıcaklık yanıp sönerek gösterilir. Ardından sıcaklık göstergesi güncel sıcaklığı görüntüler.</p> <p>Yanıp sönen sıcaklık göstergesinden şu şekilde çıkabilirsiniz:</p> <p>■ OK tuşuna dokununuz.</p> <p>Gösterilen en yüksek sıcaklık silinir. Ardından sıcaklık göstergesinde tekrar o anki gerçek dondurucu bölme sıcaklığı gösterilir.</p> <p>■ Alarm durumunu ortadan kaldırınız.</p> <p>■ Sıcaklığa bağlı olarak gıdaların çözülmüş veya çözülmeye başlamış olup olmadıklarını kontrol ediniz. Çözülmüş veya çözülmeye başlamışlarsa, gıdaları tekrar dondurmadan önce işlemde geçirin (haşlayınız veya kızartınız).</p>

Ne Yapmalı, eğer...?

Uyarı	Sebebe ve Çözüm
Ekranda  kırmızı renkte yanıyor ve ayrıca bir uyarı sinyali duyuluyorsa?	<p>Bir elektrik kesintisi görüntüleniyor: Cihazın sıcaklığı son günlerde veya saatlerde bir elektrik kesintisi dolayısıyla geçici olarak çok yükselmiştir.</p> <ul style="list-style-type: none">■  üzerine dokununuz. <p>Hata bildirimini onaylanmıştır:  söner ve uyarı sinyali kesilir.</p> <p>Sıcaklık göstergesinde yaklaşık 1 dakika boyunca, o ana kadar cihazda hakim olmuş olan en yüksek sıcaklık yanıp sönerek gösterilir. Ardından sıcaklık göstergesi güncel sıcaklığı görüntüler.</p> <p>Yanıp sönen sıcaklık göstergesinden şu şekilde çıkabilirsiniz:</p> <ul style="list-style-type: none">■ Sıcaklık göstergesine dokununuz. <p>Gösterilen en yüksek sıcaklık silinir. Ardından sıcaklık göstergesinde tekrar o anki gerçek sıcaklık görüntülenir. Ardından cihaz son sıcaklık uyarı ile çalışmaya devam eder.</p> <ul style="list-style-type: none">■ Alarm durumunu ortadan kaldırınız.■ Sıcaklığa bağlı olarak gıdaların çözülmüş veya çözülmeye başlamış olup olmadıklarını kontrol ediniz. Çözülmüş veya çözülmeye başlamışlarsa, gıdaları tekrar dondurmadan önce işlemden geçirin (haşlayınız veya kızartınız).

Uyarı	Sebeup ve Çözüm
Ekranda ⚠ kırmızı renkte yanıyor ve duruma göre F harfini ve rakamlar içeren bir hata kodu gösteriliyorsa? Ayrıca bir uyarı sesi duyuluyorsa?	<p>Bir arıza söz konusudur.</p> <ul style="list-style-type: none">■ Ekrandaki 🔊 üzerine dokunarak uyarı sesini kapatınız.■ Yetkili servisi arayınız. <p>Arıza bildirimini için gösterilen hata koduna ek olarak cihazın model adı ve seri numarası da gereklidir. Bu bilgileri doğrudan görüntüleyebilirsiniz:</p> <ul style="list-style-type: none">■ Bunun için ekrandaki ⓘ üzerine dokununuz. <p>Ekranda gerekli cihaz verileri gösterilir.</p> <p>OK ile onaylayarak bilgi ekranından çıkarsınız ve hata kodu yeniden gösterilir.</p> <p>Cihazı ayrıca doğrudan hata göstergesi üzerinden de kapatabilirsiniz.</p>
	<p>Bir cihaz hatası gösterilmektedir: Bu gösterge her zaman önceliğe sahiptir ve o anda gerçekleştirmekte olduğunuz ayarları derhal iptal eder.</p> <p>Cihaz hataları mevcut bir kapı ve/veya sıcaklık alarmından öncelikli olarak gösterilir.</p>

Seslerin sebepleri

Normal sesler	Neden oluşur?
Brrrrr ...	Bu ses kompresörden gelir. Kompresör çalışmaya başlarken bu ses kısa bir süre için yükselebilir.
Blubb, blubb ...	Bu ses borulardan akan soğutma maddesinden gelir.
Klik ...	Termostat kompresörü açıp kapatırken klik sesi duyulur.
Tsssss ...	Cihaz içindeki hava akımından dolayı hafif bir ses duyulabilir.
Knak ...	Cihaz içinde genleşme olduğu takdirde bu çıtırdama sesi duyulur.
Kompresör seslerinin ve soğutucu devresinde oluşan akış seslerinin kaçınılmaz olduğu unutulmamalıdır.	

Sesler	Sebepler ve çözümler
Tıngırdama, Takırdama, Şıkırdama	Cihaz düz durmuyordur. Bir su terazisi yardımıyla cihazın düzlük ayarını yapınız. Bunun için cihazın altındaki ayar ayaklarını kullanınız. 140 cm'lik bir niş boyutundan itibaren: Cihazla birlikte verilen sabitleme çubuklarını cihaz tabanının altına sokunuz.
	Çekmeceler, sepetler veya raflar sallanıyor veya sıkışıyor. Çıkarılabilir parçaları kontrol ediniz ve gerekirse çıkarıp yeniden takınız.
	Şişeler ve kaplar birbirine temas ediyordur Şişeleri ve kapları bir miktar birbirinden ayırınız.

Arızalar için iletişim bilgisi

Kendi başınıza gidemediğiniz arızaları, Miele bayiinize veya Miele müşteri hizmetlerine bildiriniz.

Miele Müşteri Hizmetleri için www.miele.com.tr/service adresinden randevu talebinde bulunabilirsiniz.

Miele Müşteri Hizmetleri'nin iletişim bilgilerini bu dokümanın sonunda bulabilirsiniz.

Müşteri hizmetlerinin cihazın model koduna ve seri numarasına (İmalat/Seri/No.) ihtiyacı olacaktır. Her iki bilgiyi de tip etiketinde bulabilirsiniz.

Tip etiketi cihazın içinde bulunur.

Cihaz bilgilerinin görüntülenmesi

Bu bilgileri ayar modunda, bilgiler **i** bölümünde (bkz. “Başka ayarlar gerçekleştirilmesi” bölümü) veya cihazın içinde bulunan tip etiketinde bulabilirsiniz.

EPREL Veritabanı

1 Mart 2021 tarihinden itibaren, enerji tüketimi işaretine ve Eko-tasarım gerekliliklerine ilişkin bilgiler Avrupa Ürün Veritabanı'nda (EPREL) bulunabilir. Ürün veritabanına <https://eprel.ec.europa.eu/> bağlantısından erişebilirsiniz. Burada sizden model kodunu girmeniz istenir.

Model kodunu tip etiketinde bulabilirsiniz.

Miele			
XXXXXX		Nr. XX/XXXXXXXXXX.	
TYPENTEMPERSCHRANK-UNTERTSCHÜBCELL MULTITEMPERATURE WINE STORAGE CABINET-UNDERWORKTOP ARMOIRE DE HISE EN TEMPS DES VINS-MOD. ENCASTRABLE SOUS PLAN ARMARIO PLACONCOSCIA-MOD. VINGH-MODER-POTRBAUO EN CIMA PIA BRÜHLEIS-TEMPERATURKÜHLGERÄT			
Klasse/Class SN-ST	Ap-Type/AP-Type	Bruttinhalt/Gross Capacity Volume Brut/Capacitat Bruta	Gefriervermögen/Freezing Capacity Pouvoir de Congel/Capac.Congeladora
	XXX I		
Nutzinhalt Net Capacity Volumen Capac. Util	Ges. / K / G / WINE / CHILL Tot. / R / F / WINE / CHILL To / R / C / WINE / CHILL Tot. / F / C / WINE / CHILL		R600a: XXg

Garanti

Garanti süresi 2 yıldır.

Ülkenizde geçerli garanti şartlarına ilişkin daha fazla bilgiyi Miele müşteri hizmetlerinden edinebilirsiniz.

Uygunluk Beyanı

Miele, bu derin dondurucunun 2014/53/AB Direktifine uygun olduğunu beyan eder.

AB Uygunluk Beyanı'nın tam metni aşağıdaki internet adreslerinden birinden edinilebilir:

- www.miele.com.tr adresinde Ürünler/ Karşıdan İndirmeler sayfasından
- www.miele.com.tr/domestic/bilgi-talebi-385.htm adresindeki Servis, Bilgi talebi sayfasından ürün adı veya seri numarası girilerek

Frekans bandı	2,4000 GHz – 2,4835 GHz
---------------	----------------------------

Maksimum iletim gücü	<100 mW
----------------------	---------

İletişim modülünün kullanımı ve kumandası için Miele, kendi yazılımlarını ya da Açık Kaynak lisans koşulları kapsamında olmayan üçüncü taraf yazılımlarını kullanmaktadır. Bu yazılımlar/yazılım bileşenleri telif hakları ile korunur. Miele'nin ve üçüncü tarafların telif haklarına saygı gösterilmesi gerekmektedir.

Ayrıca cihaza entegre edilmiş iletişim modülünde Açık Kaynak lisans koşulları bağlamında aktarılabilir olan yazılım bileşenleri de mevcuttur. İlgili telif hakkı bildirimleriyle birlikte, mevcut Açık Kaynak bileşenlerine, geçerli lisans koşullarının kopyaları ve diğer bilgilere, bir web tarayıcısı üzerinden IP ile yerel olarak ([http\[s\]://<ip adresi>/Licenses](http[s]://<ip adresi>/Licenses)) ulaşabilirsiniz. Orada ifade edilen Açık Kaynak lisans koşullarıyla ilgili yükümlülük ve garanti düzenlemeleri, sadece ilgili hak sahipleriyle ilgili olarak geçerlidir.

Satış ve Pazarlama Şirketinin Adresi:

Miele Elektrikli Aletler Dış Ticaret ve Pazarlama Ltd. Şti
Seba Office Bulvarı
Ayazağa Mah. Mimar Sinan Sok No:21 D:53
34396 Sarıyer / İstanbul / Türkiye

Tel: 0212 390 71 00

Müşteri Hizmetleri: 444 11 22

E-Mail: info@miele.com.tr

İnternet: www.miele.com.tr

EEE yönetmeliğine uygundur

Üretici Adresi:

Almanya
Miele & Cie. KG
Carl-Miele-Straße 29
33332 Gütersloh

FNS 4782 E ws, FNS 4782 E edt/cs, FNS 4782 E bb, FNS
4782 E bst, FNS 4782 E ws N, FNS 4782 E edt/cs N