





Instruções de utilização e montagem

Máquina de lavar roupa



Antes da montagem, instalação e colocação em funcionamento, é **imprescindível** que leia as instruções de utilização. Desta forma, não só se protege, como também evita danos.

Índice

O seu contributo para proteção do ambiente	6
Instruções de segurança e precauções	7
Utilização da máquina de lavar roupa	14
Painel de comandos.....	14
Símbolos no painel de comandos.....	15
Símbolos no visor.....	16
Teclas sensoras e visor tátil com teclas sensoras.....	17
Menu base.....	17
Exemplos de utilização	18
Primeira colocação em funcionamento	19
Lavagem ecológica	24
1. Preparar a roupa	25
2. Colocar roupa na máquina	26
3. Selecionar o programa	27
4. Selecionar as regulações do programa	28
5. Adicionar detergente	30
Adição em separado de amaciador ou goma	31
Goma em separado.....	31
6. Início do programa - Fim do programa	34
Pré-seleção de início	35
Lista de programas	36
Programas especiais.....	38
Pacotes de programas.....	40
Extras	47
Pré-lavagem 	47
Pré-enxaguagem 	47
Alisar extra 	47
Enxaguagem plus 	47
Particularidades no desenrolar do programa	48
Centrifugação.....	48
Antirruça	48
Alterar a sequência do programa	49
Alterar o programa.....	49
Cancelar o programa.....	49
Ligar a máquina de lavar roupa após uma interrupção de energia elétrica.....	49
Adicionar/retirar roupa.....	50

Detergente especial	51
O detergente adequado	51
Recomendação de detergentes conforme o Regulamento (UE) n.º 1015/2010	51
Limpeza e manutenção	52
Limpeza exterior da máquina e do painel de comandos	52
Efetuar a limpeza da gaveta de detergente	52
Efetuar a limpeza do tambor, da cuba e do sistema de esgoto	54
Limpar o anel de vedação.....	54
Efetuar a limpeza dos filtros de entrada de água.....	55
O que fazer quando...	56
Não é possível iniciar qualquer programa de lavagem.....	56
Interrupção do programa e mensagem de erro	57
No visor, aparece uma mensagem de erro	58
Resultados de lavagem insuficientes	59
Problemas gerais com a máquina de lavar roupa	60
Não é possível abrir a porta	62
Abrir a porta em caso de esgoto obstruído e/ou falta de energia elétrica.....	63
Serviço de assistência técnica	66
Contacto no caso de avarias	66
Base de dados EPREL	66
Acessórios que podem ser adquiridos posteriormente.....	66
Instalação	67
Vista frontal	67
Vista posterior.....	68
Situações de instalação	69
Indicações sobre a instalação	69
Transportar a máquina até ao local de instalação	70
Superfície de instalação	71
Remover a proteção de transporte.....	71
Montagem das barras de segurança de transporte	73
Nivelar a máquina de lavar roupa	74
Suporte de fixação para base	75
Dispositivos de comando externos	76
Sistema de pagamento	76
Ligação da água	77
Ligação à água fria	77
Ligação à água quente*	78
Esgoto da água	79
Válvula de drenagem	79
Bomba de descarga.....	79

Índice

Ligação elétrica.....	80
Dados técnicos.....	81
Declaração de Conformidade	82
Dados de consumo.....	83
Nível do operador.....	84
Acesso através de código	84
Alterar o código.....	84
Abrir o nível do operador	84
Sair do nível de operador	84
Idioma	85
Luminosidade.....	85
Horas.....	85
Volume do sinal	85
Som das teclas	85
Volume do sinal de boas-vindas.....	85
Sinal de erro	85
Memória	85
Antirruça	86
Arrefecimento da água.....	86
Modo de desligar "Indicação"	86
Pré-seleção de início.....	87
Nome do programa	87
Parâmetros de visibilidade.....	87
Água pré-lavagem.....	87
Água lavagem principal.....	88
Água primeira enxaguagem.....	88
Água última enxaguagem	88
Pressão de água baixa	88
Sensor de deteção de vazio.....	88
Contador de aviso prévio	89
Nível branca/cor	89
Nível fibras.....	89
Temperatura pré-lavag.branca/ cor.....	89
Tempo pré-lavagem.....	89
Tempo branca/cor	89
Tempo fibras.....	89
Pré-enxaguagem branca/cor	90
Pré-lavagem fibras.....	90
Pré-lavagem branca/cor/fibras.....	90
Lavagens branca/cor.....	90
Lavagens fibras	90
Enxaguagem de desinfeção	90

Pacote de programas	90
Código programa de desinfecção	91
Redução de temp.	91
Sist.automático de quantidade	91
CapDosing.....	91
Alisar extra.....	91
Higiene	91
Dosagem automática.....	91
Valor de ajuste da dosagem 1–6	92
Seleção módulo KOM.....	92
Disponibilidade de produtos digitais Miele.....	92
Wi-Fi/LAN	92
Registo de rede.....	93
Sinal pico de carga	94
Evitar pico de carga.....	94
Remote.....	94
RemoteUpdate	94
SmartGrid.....	95
Limpeza LP/bomba de esgoto.....	95
Informações legais	95
Direitos de autor e licenças para software de operação e comando.....	95
Mealheiro.....	96
Regulações para mealheiros	96
Sinal de confirmação.....	96
Bloqueio do mealheiro	97
Programa grátis	97
Desligar sinal de pagamento.....	97
Tempo dep. mealheiro.....	97

O seu contributo para proteção do ambiente

Eliminação da embalagem

A embalagem é utilizada para o manuseamento e protege o aparelho contra danos que possam ocorrer durante o transporte. Os materiais da embalagem são selecionados do ponto de vista ecológico e de eliminação e são geralmente recicláveis.

A devolução da embalagem ao ciclo de reciclagem contribui para a economia de matérias-primas. Utilize pontos de recolha de resíduos com triagem de materiais e possibilidades de devolução das embalagens. O seu distribuidor Miele aceita de volta as embalagens de transporte.

Eliminação do aparelho em fim de vida útil

Os equipamentos elétricos e eletrónicos contêm diversos materiais valiosos. Também contêm determinadas substâncias, misturas e componentes necessários para o seu funcionamento e segurança. No lixo doméstico, bem como no caso de tratamento incorreto, estes podem causar danos na saúde das pessoas e no ambiente. Por isso, não coloque o seu equipamento em fim de vida útil, em nenhuma circunstância, no lixo doméstico.



Em vez disso, utilize os pontos oficiais de recolha criados para a entrega e reciclagem gratuita de equipamentos elétricos e eletrónicos da sua junta de freguesia, de distribuidores Miele ou da Miele. A eliminação de eventuais dados pessoais do equipamento em fim de vida útil é um processo, do ponto de vista legal, da sua responsabilidade. Está legalmente obrigado a retirar de forma não destrutiva as pilhas e as baterias usadas não fechadas de forma fixa no aparelho, bem como as lâmpadas que possam ser retiradas de forma não destrutiva. Entregue-as num ponto de recolha adequado onde possam ser entregues de forma gratuita. Mantenha o seu equipamento em fim de vida útil fora do alcance de crianças, até ser transportado.

Instruções de segurança e precauções

Esta máquina de lavar roupa corresponde às normas de segurança em vigor. A utilização inadequada pode, contudo, resultar em danos para as pessoas e danos materiais.

Antes de colocar a máquina de lavar a roupa em funcionamento, leia atentamente as instruções de utilização. As instruções contêm informações importantes sobre instalação, segurança, utilização e manutenção. Desta forma não só se protege, como evita danos na máquina de lavar roupa.

Conforme a norma IEC 60335-1, a Miele chama expressamente a atenção para o facto de o capítulo para a instalação da máquina de lavar roupa, assim como as indicações de segurança e os avisos deverem ser obrigatoriamente lidos e cumpridos.

A Miele não assume responsabilidade por danos ocorridos devido à inobservância destas instruções.

Guarde o manual de instruções e entregue-o a um eventual futuro proprietário.

Caso outras pessoas sejam instruídas sobre a utilização da máquina de lavar roupa, ficarão, assim, informadas e/ou esclarecidas sobre as indicações de segurança e precauções.

Utilização conforme o previsto

- ▶ A máquina de lavar roupa destina-se exclusivamente à lavagem de têxteis que contenham a indicação do fabricante na etiqueta de que podem ser lavados. A utilização para outras finalidades poderá ser perigosa. O fabricante não assume qualquer responsabilidade por danos causados devido a utilização inadvertida ou incorrecta do aparelho.
- ▶ A máquina de lavar roupa deve ser utilizada de acordo com o indicado no livro de instruções, devendo ainda ser efetuada uma manutenção regular, assim como testada a sua eficiência de funcionamento.
- ▶ Esta máquina de lavar roupa não se destina a ser utilizada no exterior.
- ▶ Também não pode ser utilizada em áreas públicas.

Instruções de segurança e precauções

- ▶ As pessoas que, devido às suas capacidades físicas, sensoriais ou psíquicas ou ainda por inexperiência ou desconhecimento, não estejam em condições de utilizar a máquina de lavar roupa com segurança não a podem utilizar sem serem vigiadas ou orientadas por uma pessoa responsável.
- ▶ As crianças menores de 8 anos devem ser mantidas afastadas da máquina de lavar roupa, exceto se estiverem a ser constantemente vigiadas.
- ▶ As crianças a partir dos 8 anos de idade, só podem utilizar a máquina de lavar roupa sem serem vigiadas, se o seu funcionamento lhes foi explicado de forma que a possam utilizar com segurança. As crianças devem ter capacidade para reconhecer e compreender os possíveis perigos de uma utilização incorreta.
- ▶ As crianças não devem efetuar trabalhos de limpeza ou manutenção na máquina de lavar roupa sem serem vigiadas.
- ▶ Vigie as crianças que estejam perto da máquina de lavar roupa. Nunca permita que as crianças brinquem com a máquina de lavar roupa.
- ▶ Os programas de desinfeção não podem ser interrompidos, caso contrário o resultado de desinfeção poderá ficar limitado. O padrão de desinfeção pelo processo térmico e químico térmico deve ser assegurado pelo utilizador na rotina através de testes adequados.

Segurança técnica

- ▶ Antes da instalação da máquina de lavar roupa, verifique se existe algum dano externo visível. Se a máquina apresentar algum dano visível não deve ser colocada em funcionamento.
- ▶ A segurança elétrica da máquina de lavar roupa só está garantida se a ligação à corrente for efetuada por meio de uma tomada com contacto de segurança.
É muito importante que este pré-requisito fundamental de segurança seja verificado; em caso de dúvida, as instalações elétricas do edifício devem ser verificadas por um profissional.
A Miele não pode ser responsabilizada por danos causados pela falta ou interrupção do fio de ligação à terra.

Instruções de segurança e precauções

- ▶ As reparações executadas indevidamente podem causar perigos imprevisíveis para o utilizador, pelos quais o fabricante não assume qualquer responsabilidade. As reparações só devem ser executadas por técnicos autorizados, caso contrário, em caso de danos, não haverá direito a reclamação de garantia.
- ▶ Não efetue qualquer alteração na máquina de lavar roupa sem que essa tenha sido expressamente permitida pela Miele.
- ▶ Em caso de avaria ou ao efetuar trabalhos de limpeza e manutenção, a máquina de lavar roupa só está desligada da corrente elétrica quando:
 - a ficha de ligação à corrente estiver desligada da tomada ou
 - os fusíveis/disjuntores da instalação elétrica do edifício estiverem desligados; ou
 - o fusível roscado da instalação elétrica do edifício estiver completamente desparafusado.

Consulte também o capítulo «Instalação», na secção «Ligação elétrica».

- ▶ Se o cabo de ligação estiver danificado, somente um técnico autorizado Miele deverá efetuar a sua substituição para evitar perigos para o utilizador.
- ▶ A máquina de lavar roupa deve ser ligada ao abastecimento de água somente mediante a utilização de um novo conjunto de mangueiras. Os antigos conjuntos de mangueiras não podem continuar a ser utilizados. Controle os conjuntos de mangueiras em intervalos regulares. Assim sendo, poderá substituí-los atempadamente e evitar danos causados pela água.
- ▶ As peças com defeito só devem ser substituídas por peças sobresselentes originais da Miele. Só com estas peças é que a Miele garante o cumprimento das condições de segurança.
- ▶ Por motivos de segurança, não deve utilizar um cabo elétrico de extensão, tomadas múltiplas ou outros acessórios semelhantes (perigo de incêndio devido a sobreaquecimento).

Instruções de segurança e precauções

- ▶ Para uso comercial da máquina de lavar roupa, são aplicáveis as regras e regulamentos do Seguro de Acidentes Social Alemão (DGUV). Recomenda-se a realização das verificações de acordo com as regras e regulamentos do Seguro de Acidentes Social Alemão - DGUV 100-500/capítulo 2.6/parágrafo 4. O livro de teste necessário para a documentação da verificação pode ser obtido no serviço de assistência técnica da Miele.
 - ▶ Esta máquina de lavar roupa não pode ser utilizada em locais móveis (por exemplo, barcos/navios).
 - ▶ Observe as instruções mencionadas no capítulo «Instalação», assim como no capítulo «Caraterísticas técnicas».
 - ▶ Se a máquina de lavar roupa estiver equipada com uma ficha de rede, o acesso à tomada deve estar sempre garantido para poder desligar a máquina da corrente sempre que necessário.
 - ▶ Se estiver prevista uma ligação fixa, o comutador de todos os polos na instalação deve estar sempre acessível para que seja possível desligar a máquina de lavar roupa da fonte de alimentação.
 - ▶ A máquina de lavar roupa está equipada com uma fonte de luz especial devido a requisitos especiais (por ex., temperatura, humidade, resistência química, resistência ao atrito e vibração). Esta fonte de luz só pode ser utilizada para o fim previsto. A fonte de luz não é adequada para iluminação ambiente. A substituição só pode ser efetuada por um técnico autorizado ou pelo serviço técnico da Miele. Esta máquina de lavar roupa inclui fonte de luz 1 da classe de eficiência energética G.
 - ▶ É possível um funcionamento temporário ou permanente numa instalação de alimentação de energia autossuficiente ou não-síncrona com a rede (p. ex., redes separadas, sistemas de reserva). O pré-requisito para o funcionamento é que o sistema de alimentação elétrica esteja em conformidade com as especificações da EN 50160 ou comparável.
- As medidas de proteção previstas na instalação elétrica do edifício e neste produto da Miele também devem estar asseguradas na sua função e modo de funcionamento em funcionamento isolado ou em funcionamento não-síncrono ou ser substituídas por medidas equivalentes na instalação. Tal como descrito, p. ex., na publicação atual da VDE-AR-E 2510-2.
- ▶ Os direitos à garantia perdem-se se a máquina de lavar roupa não for reparada pelo serviço de assistência técnica autorizado pela Miele.

Utilização adequada

- ▶ A capacidade de carga máxima (de roupa seca) é 8,0 kg. As quantidades de carga parcialmente reduzidas em alguns programas individuais podem ser consultadas no capítulo «Lista de programas».
- ▶ Não instale a máquina de lavar roupa em locais onde exista a possibilidade de serem atingidas temperaturas negativas. As mangueiras podem congelar e rebentar ou gretar e a fiabilidade da placa electrónica pode diminuir devido às temperaturas negativas.
- ▶ Antes de colocar a máquina de lavar roupa em funcionamento, desmonte as barras de segurança de transporte situadas na zona posterior da máquina (consulte o capítulo «Instalação», parágrafo «Desmontar a segurança de transporte»). Se a segurança de transporte não for desmontada, durante a centrifugação, a máquina de lavar roupa e os móveis/aparelhos situados ao lado podem ficar danificados.
- ▶ Feche a torneira de entrada de água se a máquina de lavar roupa não for utilizada durante um período de tempo mais longo (férias, por exemplo), especialmente se não estiver localizada perto de um ralo no pavimento.
- ▶ Perigo de inundação! Antes de pendurar a mangueira de drenagem numa pia, verifique se a água flui com velocidade suficiente. Fixe a mangueira de drenagem para que não escorregue. Se a mangueira não estiver fixada, a força de repulsão do fluxo da água pode empurrar a mangueira para fora da pia.
- ▶ Certifique-se de que nos bolsos da roupa que vai ser lavada não existem corpos estranhos (por exemplo, pregos, agulhas, moedas, cliques). Estes podem danificar componentes da máquina (por exemplo, o tambor e a cuba). Por sua vez, os componentes danificados podem causar danos na roupa.
- ▶ Se a dosagem de detergente for correta, não é necessário descalcificar a máquina de lavar roupa. Se, ainda assim, a sua máquina de lavar roupa apresentar uma quantidade de calcário acumulado que exija uma descalcificação, utilize um descalcificador especial com proteção contra corrosão. Este descalcificador especial pode ser obtido através dos seus revendedores Miele ou do serviço de assistência técnica da Miele. Siga rigorosamente as instruções de aplicação do descalcificador.

Instruções de segurança e precauções

- ▶ Os tecidos que tenham sido tratados com produtos de limpeza que contenham dissolventes devem ser testados para ver se podem ser lavados na máquina de lavar roupa. Os critérios de teste são os avisos de perigo, a compatibilidade ambiental dos produtos e outras informações.
- ▶ Não utilize na máquina detergentes que contenham dissolventes (por exemplo, benzina). Os componentes da máquina podem ser danificados e podem ocorrer vapores tóxicos. Existe perigo de incêndio e de explosão.
- ▶ Não guarde nem utilize benzina, petróleo ou outros produtos facilmente inflamáveis na proximidade da máquina de lavar roupa. Perigo de incêndio e de explosão
- ▶ Os produtos corantes devem ser próprios para serem utilizados em máquinas de lavar roupa. Siga estritamente as indicações de utilização do fabricante do produto.
- ▶ Os produtos descolorantes podem provocar corrosão devido à sua composição química. Por isso, não devem ser utilizados na máquina de lavar roupa.
- ▶ Evite o contacto das superfícies de aço inoxidável (superfície frontal, tampa, revestimento) com agentes de limpeza e desinfecção líquidos à base de cloro ou de sódio. A ação destes agentes pode causar a corrosão do aço inoxidável. Os vapores agressivos do cloro também podem causar corrosão. Por isso, não guarde os recipientes desses agentes abertos na proximidade imediata da máquina de lavar roupa.
- ▶ Para efetuar a limpeza da máquina de lavar roupa não deve utilizar dispositivos de limpeza a pressão nem jatos de água.
- ▶ Ao utilizar e combinar produtos de lavagem auxiliares e produtos especiais, é imprescindível que tenha em conta as instruções de utilização do fabricante. Utilize o respectivo produto apenas para o caso de aplicação indicado pelo fabricante, para evitar danos no material e reacções químicas perigosas.
- ▶ Se o detergente entrar em contacto com os olhos, lave imediatamente com muita água morna. Em caso de ingestão acidental, dirija-se imediatamente a um médico. Pessoas com danos na pele ou pele sensível devem evitar o contacto com o detergente.

Instruções de segurança e precauções

▶ Ao adicionar ou retirar roupa durante a lavagem principal pode entrar em contacto com detergente, especialmente de o detergente for doseado externamente. Agarre com cuidado no tambor. Em caso de contacto da pele com a solução de detergente enxague de imediato com água morna.

Acessórios

▶ Utilize exclusivamente acessórios originais da Miele. Se forem montadas ou ligadas outras peças, fica excluído o direito à garantia e/ou a responsabilidade pelo produto.

▶ Os secadores e as máquinas de lavar roupa da Miele podem ser instalados como uma coluna de lavar/secar. Para isso é necessário um kit de ligação de lavar/secar da Miele que pode ser adquirido como acessório de aquisição posterior. Deve-se certificar de que o kit seja compatível com o secador e a máquina de lavar roupa da Miele.

▶ Se adquirir a base Miele, disponível como acessório especial, certifique-se de que é a adequada para este modelo de máquina de lavar roupa.

▶ A Miele oferece-lhe uma garantia de entrega de até 15 anos, mas não inferior a 10 anos, para peças de substituição funcionais após o final de produção da série da sua máquina de lavar roupa.

A Miele não assume responsabilidade por danos ocorridos devido à inobservância das instruções de segurança e precauções.

Utilização da máquina de lavar roupa

Painel de comandos

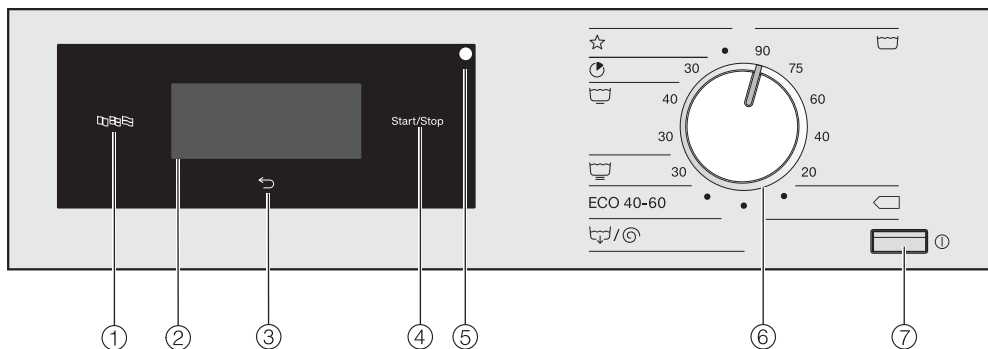

- ① **Tecla sensora do idioma** Para selecionar o idioma atual do operador. No final do programa, o idioma do operador é exibido novamente.
- ② **Visor tátil com teclas sensoras** Exibe o programa selecionado. As configurações do programa são selecionadas com as teclas sensoras no visor tátil.
- ③ **Tecla sensora para voltar** Retrocede um nível no menu.
- ④ **Tecla sensora Start/Stop** Inicia o programa selecionado e interrompe um programa iniciado.
- ⑤ **Interface ótica** Para o serviço técnico.
- ⑥ **Seletor de programas** Para selecionar os programas de lavagem. O seletor de programas pode ser rodado para a direita ou para a esquerda.
- ⑦ **Tecla** Para ligar e desligar a máquina de lavar roupa. A máquina de lavar roupa desliga-se automaticamente para economizar energia. A desativação ocorre 15 minutos após o fim do programa/fase antirruça ou após ligar a máquina, caso não ocorra qualquer operação.

Utilização da máquina de lavar roupa

Símbolos no painel de comandos

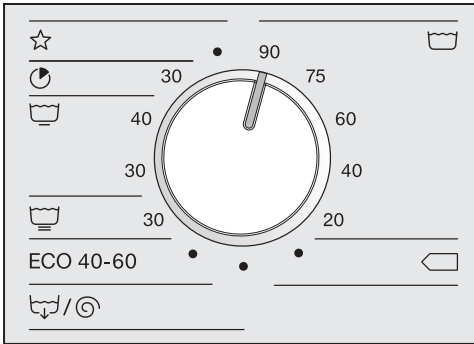

Roupa branca/de cor



Algodão <40°C / <60°C



Programas especiais



Expresso



Fibras



Roupa delicada

ECO 40-60

Algodão ECO 40-60



Despesa/Centrifugação

Utilização da máquina de lavar roupa

Símbolos no visor



Temperatura: com a tecla sensora *Temperatura* pode regular a temperatura do programa de lavagem.



Rotações: com a tecla sensora *Rotações* pode regular a velocidade de centrifugação do programa de lavagem.



Extras: com a tecla sensora *Extras* pode seleccionar outros extras para um programa de lavagem.



Pré-lavagem: com a tecla sensora *Pré-lavagem* pode seleccionar o extra *Pré-lavagem* para um programa de lavagem.



Alisar extra: com a tecla sensora *Alisar extra* pode seleccionar o extra *Alisar extra* para um programa de lavagem.



Enxaguagem plus: com a tecla sensora *Enxaguagem plus* pode seleccionar um ciclo de enxaguagem adicional para um programa de lavagem.



Outras seleções: com a tecla sensora *Outras seleções* pode regular outras «Opções».



CapDosing: com a tecla sensora *CapDosing* pode seleccionar a dosagem de detergente através de uma cápsula.



Nível do operador: com a tecla sensora *Nível do operador* pode alterar as regulações da máquina de lavar roupa.



Pré-seleção de início: com a tecla sensora *Pré-seleção de início* pode regular a hora de início de um programa de lavagem...





...ou a hora de fim



...ou o tempo até ao início do programa.

Utilização da máquina de lavar roupa

Teclas sensoras e visor tátil com teclas sensoras

As teclas sensoras ,  e *Iniciar/Parar*, bem como as teclas sensoras no visor reagem em contacto com as pontas dos dedos. Cada toque é confirmado com um som das teclas. O volume do som das teclas pode ser ajustado ou desligado (consulte o capítulo «Nível do operador»).

O painel de comando com teclas sensoras e o visor tátil pode ficar riscado utilizando objetos pontiagudos e afiados, como lápis ou caneta. Toque no painel de comando apenas com os dedos.

Menu base

O menu base de um programa de lavagem mostra, independentemente do programa, diversos valores.

Em programas com regulação de temperatura fixa:

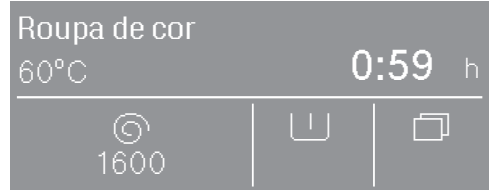

- o programa seleccionado com a temperatura regulada
- a duração do programa
- a rotação de centrifugação regulada
- os extras seleccionáveis
- outras opções seleccionáveis e as regulações do nível do operador

Em programas com regulação de temperatura variável:

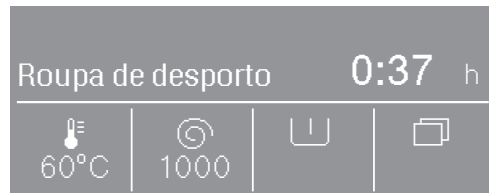

- o programa seleccionado
- a duração do programa
- a temperatura regulada
- a rotação de centrifugação regulada
- os extras seleccionáveis
- outras opções seleccionáveis e as regulações do nível do operador

Utilização da máquina de lavar roupa

Exemplos de utilização

Listas de seleção

As setas \wedge e \vee no lado direito do visor indicam que existe uma lista de seleção disponível.

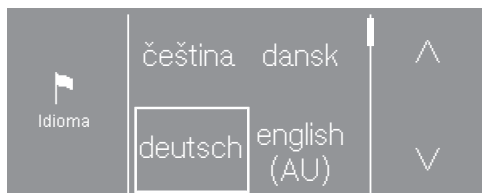

Ao tocar na tecla sensora \vee , é movida a lista de seleção para baixo. Ao tocar na tecla sensora \wedge , é movida a lista de seleção para cima.

A barra de deslocação indica que se seguem outras possibilidades de seleção. O valor selecionado atualmente está marcado por uma moldura.

Toque no valor pretendido para o selecionar.

Seleção simples

Caso as setas não estejam visíveis, a seleção fica limitada aos valores exibidos.

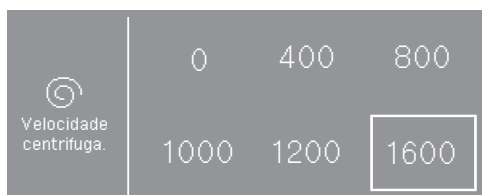

O valor selecionado atualmente está marcado por uma moldura.

Toque no valor pretendido para o selecionar.

Ajustar valores numéricos

Para alterar um valor numérico utilize as setas \wedge e \vee por cima ou por baixo dos números a alterar.

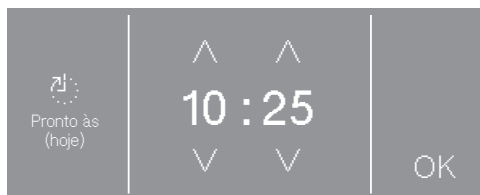

Toque as setas \wedge e \vee e confirme com a tecla sensora *OK*.

Sair do submenu

Para sair do submenu selecione de novo a tecla sensora \curvearrowright .

Se um valor for selecionado no submenu e não for confirmado com *OK*, então este valor será eliminado ao selecionar a tecla sensora \curvearrowright .

Primeira colocação em funcionamento

⚠ Danos devido a uma instalação e ligação incorretas.

Uma instalação e ligação incorretas da máquina de lavar resultam em danos graves.

Consulte o capítulo «Instalação».

Esvaziar o tambor

No tambor, pode existir uma ponta giratória para a mangueira de esgoto e/ou material de montagem.

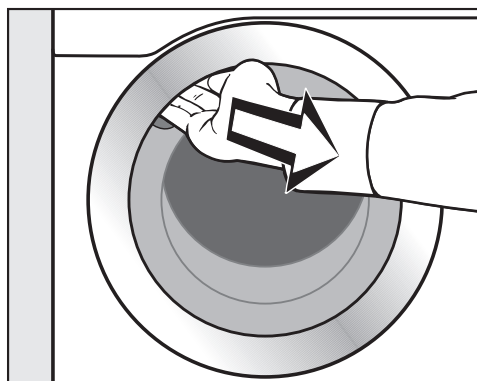

- Puxe a porta para abrir.
- Retire a ponta giratória e o material de montagem.
- Feche a porta com um balanço suave.

Ligar a máquina de lavar roupa

- Pressione a tecla ①.

O ecrã de boas-vindas aparece.

Durante a primeira colocação em funcionamento, são definidas as regulações para a operação diária da máquina de lavar roupa. Algumas regulações só podem ser alteradas durante a primeira colocação em funcionamento. Depois disso, elas apenas podem ser alteradas pelo serviço técnico da Miele.

Realize a primeira colocação em funcionamento por completo.

As regulações estão descritas adicionalmente no capítulo «Nível do operador».

Dica: Pode voltar ao ecrã anterior no âmbito da primeira colocação em funcionamento se quiser corrigir uma introdução anterior.

- Toque na tecla sensora ⇐ para aceder ao ecrã anterior.

Primeira colocação em funcionamento

Selecionar o idioma do visor

No visor aparece a mensagem para seleccionar o idioma pretendido. É possível alterar o idioma a qualquer momento (consulte o capítulo «Nível do operador», na secção «Idioma»).

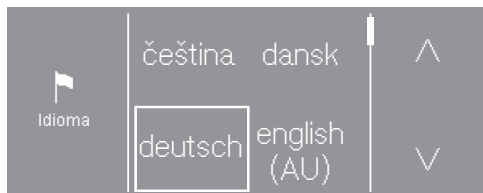

- Toque na tecla sensora \wedge ou \vee até que o idioma pretendido apareça no visor.
- Toque na tecla sensora do idioma pretendido.

O idioma pretendido seleccionado é marcado por uma moldura e o visor muda para a regulação a seguir.

Indicação sobre aparelhos externos

Surge uma indicação sobre hardware externo.

- Confirme com a tecla sensora OK.

Antes da primeira colocação em funcionamento, ligue a XCI-Box ou adaptador, ou introduza um módulo de comunicação dentro do compartimento do módulo. Para isso, a máquina de lavar roupa deve ser desligada da rede elétrica. Só depois inicie a colocação em funcionamento.

Regular a luminosidade do visor

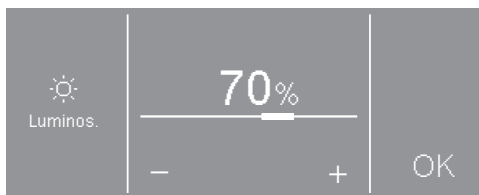

- Selecione a luminosidade pretendida através das teclas sensoras $-$ e $+$ e confirme com a tecla sensora OK.

O visor muda para a regulação a seguir.

Confirmar a consulta das horas

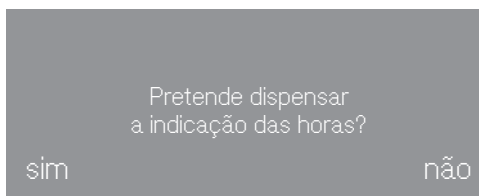

- Toque na tecla sensora sim ou não.

Se escolheu sim, a regulação Horas será ignorada.

Se seleccionou não, o visor muda para a regulação Horas.

Primeira colocação em funcionamento

Acertar as horas

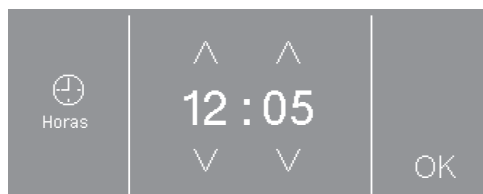

- Selecione a hora através das teclas sensoras v e ^ e confirme com a tecla sensora OK.

O visor muda para a regulação a seguir.

Selecionar pacotes de programas



- Toque na tecla sensora ^ ou v até que o pacote do programa pretendido apareça no visor.
- Toque na tecla sensora do pacote do programa.

O visor mostra os programas correspondentes.

Os programas ativados estão marcados por uma moldura.

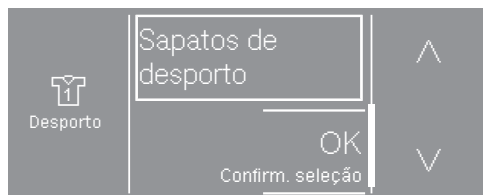

- Toque na tecla sensora dos programas.

Os programas são ativados (moldura) ou desativados (sem moldura).

- Confirme com a tecla sensora OK.

O visor muda de volta para a indicação de pacote do programa.



- Selecione outros pacotes de programas ou confirme a seleção com a tecla sensora continuar.

O visor muda para a regulação a seguir.

Primeira colocação em funcionamento

Ligar dosagem automática

A dosagem automática pode ser controlada através de XCI-Box ou de Módulo KOM.

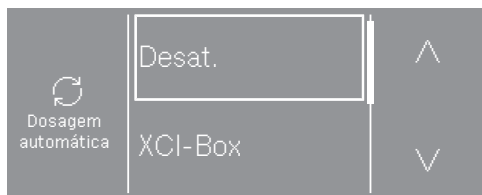

- Toque na tecla sensora ^ ou v até que a opção pretendida apareça no visor.
- Toque na tecla sensora da opção.
- Toque na tecla sensora Desat. caso não pretenda ligar a dosagem automática.

O visor muda para a regulação a seguir.

Configurar o dispositivo de pagamento

Se deseja configurar um dispositivo de pagamento, leia o capítulo «Nível do operador», na secção «Mealheiro».

Se não quiser configurar um dispositivo de pagamento, poderá ignorar a configuração do dispositivo de pagamento.

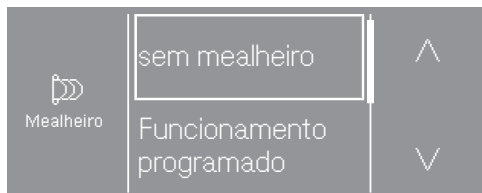

- Toque na tecla sensora sem mealheiro.

O visor muda para a regulação a seguir.

Selecionar a água para a pré-lavagem



- Toque na tecla sensora Frio, se a máquina de lavar roupa estiver apenas ligada a água fria ou toque em Quente, se a máquina de lavar roupa estiver ligada a água fria e à água quente.

O visor muda para a regulação a seguir.

Selecionar a água para a lavagem principal



- Toque na tecla sensora Frio, se a máquina de lavar roupa estiver apenas ligada a água fria ou toque em Quente, se a máquina de lavar roupa estiver ligada a água fria e à água quente.

O visor mostra mais informações.

Primeira colocação em funcionamento

Remover a proteção para transporte

A mensagem no visor lembra-lhe que é necessário retirar a proteção para transporte.

 Danos devido à não remoção da proteção para transporte.

Se a proteção para transporte não for retirada, podem ocorrer danos na máquina de lavar roupa e nos móveis/aparelhos adjacentes.

Remova a proteção para transporte tal como descrito no capítulo «Instalação».

- Confirme que removeu a proteção para transporte, pressionando a tecla sensora *OK*.

No visor aparece a mensagem: Para concluir a colocação em funcionamento, iniciar o programa «Colocação em funcionamento» sem roupa..

- Confirme a mensagem pressionando a tecla sensora *OK*.

Concluir a colocação em funcionamento

Para concluir a colocação em funcionamento, deve ser iniciado o programa de colocação em funcionamento sem roupa e sem detergente.

Em caso de interrupção da energia elétrica (p. ex., ao desligar com a tecla ) , a primeira colocação em funcionamento pode ser realizada novamente.

Uma vez terminado o programa de colocação em funcionamento, não é efetuada qualquer nova colocação em funcionamento inicial.

- Abra as torneiras de água.
- Toque na tecla sensora intermitente *Start/Stop*.
- Quando o programa estiver terminado, desligue a máquina de lavar roupa e volte a ligá-la após um curto período de tempo.

A primeira colocação em funcionamento está concluída.

Lavagem ecológica

Consumo de energia e de água

- Utilize a capacidade de carga máxima para o respetivo programa de lavagem. Assim, o consumo de energia e de água será o mais baixo em relação à quantidade total.
- Normalmente, os programas eficientes com maior necessidade de energia e água têm um tempo de execução do programa mais longo. Através do prolongamento do tempo de execução do programa pode ser reduzida a temperatura real de lavagem alcançada, mantendo o mesmo resultado de lavagem.

Por exemplo, o programa *ECO 40–60* tem um tempo de execução do programa superior ao do programa *Roupa branca/de cor 40 °C* ou *60 °C*. No entanto, o programa *ECO 40–60* é mais eficiente em termos de consumo energético e de água.

- Lavar itens de roupa com sujidade ligeira no programa *Expresso*.
- Os detergentes modernos possibilitam a lavagem com temperaturas de lavagem reduzidas (p. ex., 20 °C). Para economizar energia use as regulações de temperatura correspondentes.
- Ao lavar com temperaturas baixas e/ou detergentes líquidos há o risco de formação de germes e odores na máquina de lavar roupa. Para a higiene na máquina de lavar roupa é recomendável, ocasionalmente, iniciar um ciclo de lavagem com uma temperatura superior a 60 °C.

Consumo de detergente

- Utilize somente a quantidade de detergente indicada na respetiva embalagem.
- Na dosagem, tenha em conta o grau de sujidade da roupa.
- Reduza a quantidade de detergente em caso de pouca quantidade de carga (aprox. 1/3 menos de detergente no caso de meia carga).

Indicações relativas à secagem mecânica subsequente

A velocidade de centrifugação da máquina de lavar roupa selecionada influencia a humidade residual da roupa e a emissão sonora da máquina de lavar roupa.

Quanto mais elevada for a velocidade de centrifugação da máquina de lavar roupa selecionada, menor será a humidade residual da roupa. No entanto, a emissão sonora da máquina de lavar roupa aumenta.

Para economizar energia durante a secagem, selecione a velocidade de centrifugação máxima possível do respetivo programa de lavagem.

1. Preparar a roupa

Esvaziar os bolsos

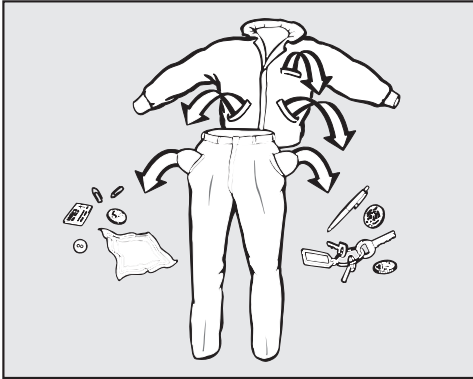

- Retire tudo que possa existir dentro dos bolsos.

⚠ Danos na roupa causados por corpos estranhos.

Corpos estranhos como pregos, moedas, cliques podem danificar tecidos e os componentes da máquina. Antes da lavagem, verifique se existem objetos estranhos na roupa e, se for o caso, retire-os.

Separar a roupa

- Separe os tecidos por cores e de acordo com os símbolos mencionados na etiqueta.

Tratamento prévio de nódoas

- Antes da lavagem, elimine eventuais nódoas existentes nos tecidos. Para o tratamento das nódoas, utilize um pano que não desbote.

⚠ Danos provocados por produtos que contenham dissolventes.

Benzina, produtos para remover nódoas, etc. podem danificar as peças sintéticas.

No tratamento de têxteis, certifique-se de que nenhuma parte em plástico é atingida pelo detergente.

⚠ Perigo de explosão provocado por produtos que contenham dissolventes.

Na utilização de produtos que contenham dissolventes, pode ocorrer uma mistura explosiva.

Nunca utilize estes produtos que contenham dissolventes na máquina de lavar roupa.

Dicas gerais

- Não lave tecidos que tenham a indicação de que **não podem ser lavados** (☒).
- Nos cortinados: as argolas ou os fixadores devem ser retirados ou presos num saco.
- Os arames da armação dos soutiens, que estejam soltos, devem ser cosidos ou retirados.
- Vire do avesso, se o fabricante assim o indicar.
- Feche os fechos de correr e de velcro, ganchos e colchetes.
- As fronhas e capas de edredões devem ser fechadas para impedir que as peças de roupa entrem para dentro delas.
- Podem ser encontradas informações mais detalhadas no capítulo «Lista de programas».

2. Colocar roupa na máquina

Abrir a porta

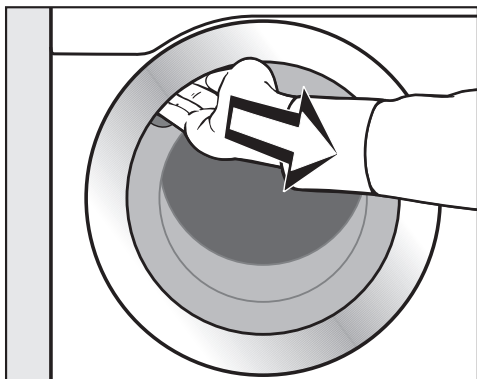

- Agarre na pega da porta e puxe para abrir a porta.

Antes de colocar a roupa na máquina, verifique se existem objetos estranhos dentro do tambor.

- Coloque a roupa no tambor desdobrada e solta.

As peças de vários tamanhos aumentam o efeito de lavagem e distribuem-se melhor durante a centrifugação.

No caso de quantidade de carga máxima, o consumo de energia e de água será o mais baixo em relação à quantidade de carga total. Uma sobrecarga reduz o resultado de lavagem e promove a formação de vincos.

Fechar a porta

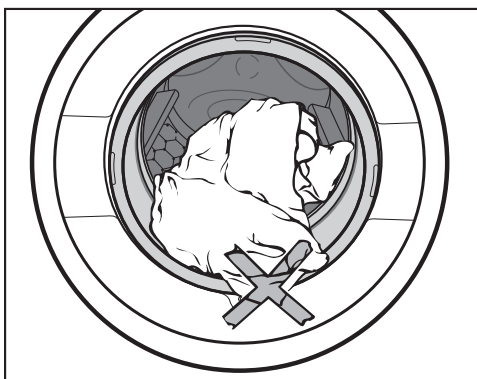

- Verifique se não ficou nenhuma peça de roupa presa entre a porta da máquina e o anel de vedação.

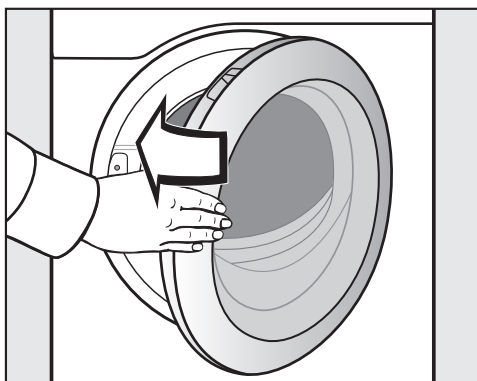

- Feche a porta com um balanço suave.

3. Selecionar o programa

Ligar a máquina de lavar roupa

- Pressione a tecla ①.

A iluminação do tambor é ativada.

A iluminação do tambor apaga-se automaticamente ao fim de 5 minutos ou após o início do programa.

Selecionar o programa

Selecionar os programas padrão por meio do seletor de programas

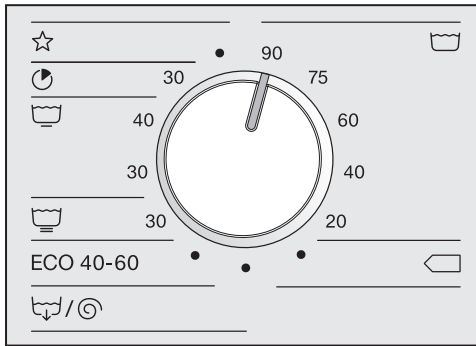

- Rode o seletor de programas para o programa pretendido.

O programa selecionado é indicado no visor. De seguida, o visor muda para o menu base do programa.

Selecionar os programas especiais através da posição do seletor de programas ☆

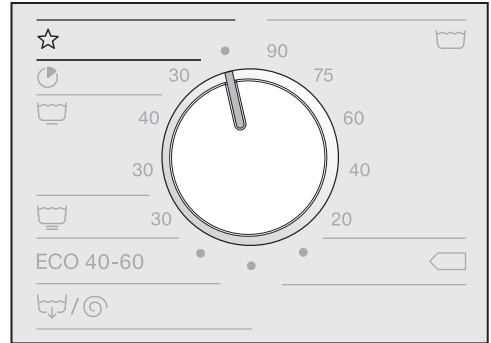

- Rode o seletor de programas para a posição do seletor de programas ☆.

No visor pode selecionar o programa pretendido.



- Toque nas teclas sensoras ^ ou v até que o programa pretendido apareça no visor.

- Toque na tecla sensora do programa.

No visor surge o menu base do programa.

4. Selecionar as regulações do programa

Selecionar a temperatura

Em alguns programas pode alterar a temperatura predefinida.

- Toque na tecla sensora *Temperatura* .

No visor, aparece:

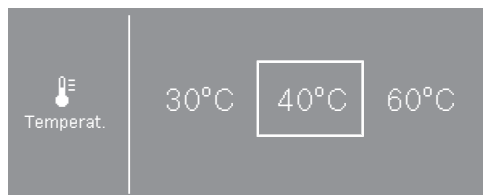

- Selecione a temperatura pretendida.

A temperatura selecionada é marcada por uma moldura.

Selecionar a rotação de centrifugação

Pode alterar a rotação predefinida.

- Toque na tecla sensora *Rotação* .

No visor, aparece:

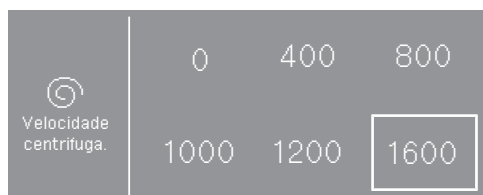

- Selecione a rotação de centrifugação pretendida.

A rotação selecionada é marcada por uma moldura.

Selecionar extras

Pode selecionar extras relativamente a um programa de lavagem.

Em alguns programas é disponibilizado um extra diretamente no menu base.

- Toque na tecla sensora do extra, o extra é ativado.

Em alguns programas, os extras são selecionados através do submenu *Extras*.

- Toque na tecla sensora *Extras* .

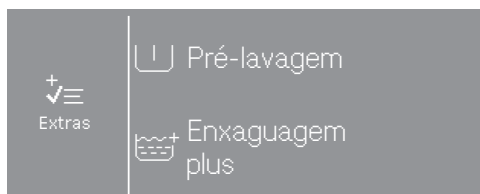

- Selecione em sequência um ou mais dos extras disponibilizados.

Nem todos os extra, podem ser selecionados em todos os programas de lavagem. Se um extra não for disponibilizado, este não é permitido para o programa de lavagem.

4. Selecionar as regulações do programa

Selecionar outras opções

Pode ativar a dosagem de cápsulas, selecionar um tempo de pré-seleção de início ou alterar as regulações da máquina de lavar roupa.

- Toque na tecla sensora .

No visor, aparece:

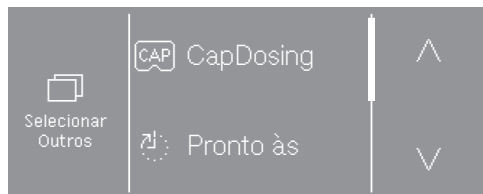

- Selecione a opção pretendida.

O visor muda para o submenu da opção selecionada.

Em alguns programas a *Pré-seleção de início* e *Dosagem de cápsulas* não são possíveis.

5. Adicionar detergente

A máquina de lavar roupa oferece-lhe diferentes possibilidades de adicionar detergente.

Gaveta de detergente

Pode usar todos os detergentes que sejam adequados para máquinas de lavar roupa.

Dosagem do detergente

Na dosagem, observe as informações do fabricante de detergente.

A dosagem excessiva causa o aumento da formação de espuma. Evite uma dosagem excessiva.

A dosagem depende:

- da quantidade de roupa
- do grau de sujidade da roupa
- do grau de dureza da água

Classe de dureza	Dureza total em mmol/l	Dureza alemã °dH
macia (I)	0-1,5	0-8,4
média (II)	1,5-2,5	8,4-14
dura (III)	superior a 2,5	superior a 14

Se não souber o grau de dureza da água, informe-se junto da companhia das águas.

Encher com detergente

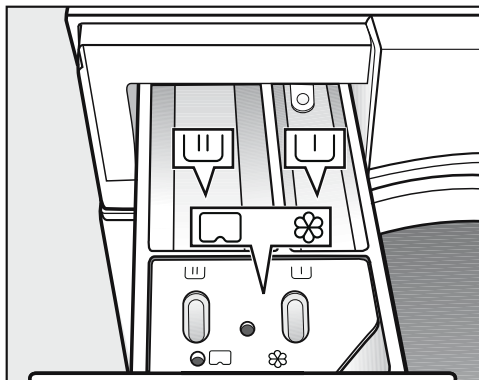

- Puxe a gaveta de detergente e adicione o detergente nos compartimentos.

|| Detergente para a pré-lavagem (divisão recomendada de quantidade total de detergente: $\frac{1}{3}$ no compartimento || e $\frac{2}{3}$ no compartimento ||)

|| Detergente para a lavagem principal

⊗/ Amaciador, goma em pó ou goma líquida e cápsulas

Nos programas de desinfeção, os compartimentos || e || podem ser enchidos com detergente para a lavagem principal, se nenhuma pré-lavagem for selecionada.

5. Adicionar detergente

Adição em separado de amaciador ou goma

- Selecione o programa *Enxaguagem extra*.
- Se necessário, corrija a velocidade de centrifugação.

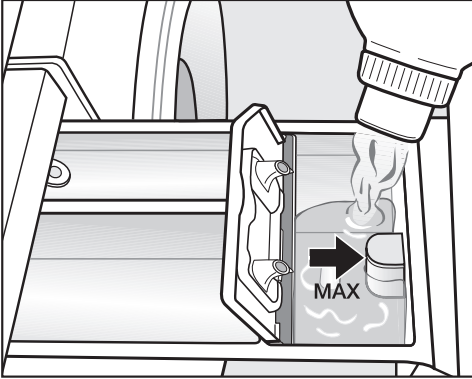

- Adicione o amaciador ou a goma no compartimento ☼. **Observe a altura de enchimento máxima.**
- Toque na tecla *Start/Stop*.

O produto entra na máquina durante o último ciclo de lavagem. No final do programa de lavagem, fica uma quantidade residual de água no compartimento ☼.

Goma em separado

- Doseie e prepare a goma tal como indicado na embalagem.
- Selecione o programa *Goma*.
- Adicione a goma no compartimento ☼.
- Toque na tecla *Start/Stop*.

Dica: Efetue a limpeza da gaveta de detergente, em especial do sifão, após várias utilizações da adição separada ou automática de goma.

Produtos descolorantes e corantes

⚠ Danos devido a produtos descolorantes.

Os produtos descolorantes provocam corrosão na máquina de lavar roupa.

Não use produtos descolorantes na máquina de lavar roupa.

Os produtos corantes devem ser próprios para uso em máquinas de lavar roupa. Siga obrigatoriamente as indicações de utilização do fabricante do produto.

5. Adicionar detergente

Dosagem de cápsulas

Existem cápsulas com 3 conteúdos diferentes:

- ☼ = Produto de tratamento para têxteis (por exemplo, amaciador, produto impermeabilizante)
- 🧴 = Aditivos (por exemplo, reforço de detergente)
- 💧 = Detergente (só para a lavagem principal)

Apenas pode ser selecionada uma cápsula para um programa de lavagem.

Dependendo da regulação que tenha sido selecionada, o detergente, o aditivo ou o produto de tratamento é doseado através das cápsulas.

Uma cápsula contém sempre a quantidade certa para uma lavagem.



As cápsulas podem ser obtidas na loja online Miele, nos serviços ou agentes Miele.

⚠ Perigo para a saúde devido às cápsulas.

Os ingredientes das cápsulas podem representar um perigo para a saúde se entrarem em contacto com a pele ou se forem ingeridos.

Mantenha as cápsulas fora do alcance das crianças.

Ligar a dosagem de cápsulas

- Toque na tecla sensora *Outras seleções* .
- Toque na tecla sensora *CapDosing* .

No visor, são exibidos os tipos de cápsulas que podem ser selecionados para o programa.



- Selecione o tipo de cápsulas pretendido.

O visor muda para o menu básico e indica a cápsula selecionada.

Colocar a cápsula

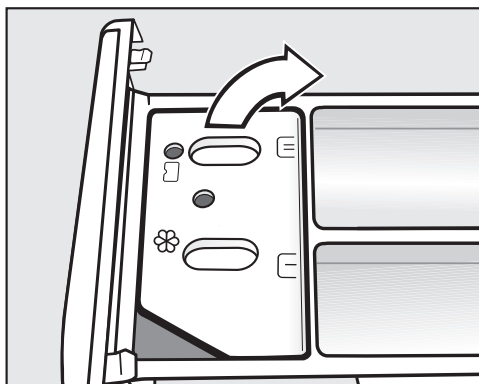
- Abra a gaveta de detergentes.



- Abra a tampa do compartimento / .

5. Adicionar detergente

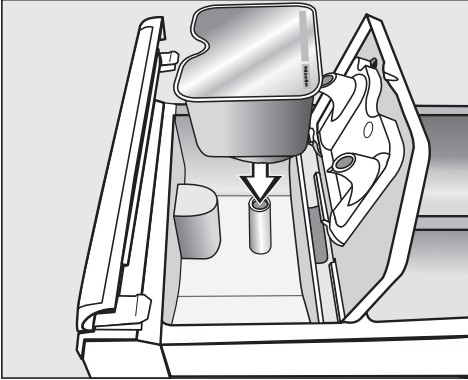

- Pressione a cápsula.

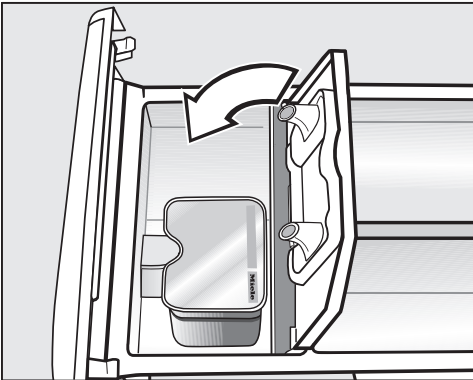

- Feche a tampa e pressione-a.
- Feche a gaveta de detergente.

A cápsula é aberta ao ser encaixada no compartimento da gaveta de detergentes. Se a cápsula for retirada da gaveta sem ter sido usada, o conteúdo pode verter.

Elimine a cápsula aberta.

O conteúdo da cápsula existente na gaveta de detergentes será adicionado ao programa de lavagem no momento certo.

A entrada de água para o compartimento ☼ é feita exclusivamente através da cápsula durante a dosagem de cápsulas.

Se utilizar uma cápsula, não adicione amaciador no compartimento ☼.

- No final da lavagem, retire a cápsula vazia.

Por motivos técnicos, fica sempre um pouco de água na cápsula.

Desativar/Alterar a dosagem de cápsula

A desativação ou alteração é apenas possível antes do início do programa.

- Toque na tecla sensora
- Selecione CapDosing e desative o tipo de cápsulas selecionado.

Dosagem externa

A máquina de lavar roupa está pré-equipada para a ligação a sistemas externos de dosagem de detergente. Para a dosagem externa é necessário adquirir um conjunto de alteração, que deve ser instalado por um distribuidor Miele ou pelo serviço de assistência técnica Miele.

6. Início do programa - Fim do programa

Mealheiro

Caso exista um mealheiro, verifique o aviso de pagamento que aparece no visor.

Não cancele o programa depois de iniciar o programa. Dependendo da regulação, pode ocorrer uma perda de valor num mealheiro.

Iniciar o programa

Assim que um programa possa ser iniciado, a tecla sensora *Start/Stop* começa a piscar.

- Toque na tecla sensora *Start/Stop*.

A porta é bloqueada (símbolo ) e o programa de lavagem é iniciado.

Se a pré-seleção de início tiver sido selecionada, esta é indicada no visor.

No final do tempo da pré-seleção de início ou imediatamente após o início do programa, a duração do programa é indicada no visor. Adicionalmente, a sequência do programa é indicada no visor.

Dica: Se tocar na tecla sensora **i**, pode visualizar a temperatura, a rotação de centrifugação e os extras regulados.

Fim do programa

Na fase antirrugagem, a porta ainda está bloqueada. Contudo, a porta pode desbloqueada em qualquer momento com a tecla sensora *Start/Stop*.

Retirar a roupa

- Puxe a porta para abrir.
- Retire a roupa.

As peças de roupa que fiquem na máquina podem encolher ou manchar outras roupas na próxima lavagem.

Retire todas as peças de roupa do tambor.

- Verifique se existem objetos estranhos no anel de vedação da porta.

Dica: Mantenha a porta entreaberta para que o tambor possa secar.

- Desligue a máquina através da tecla .
- Retire a cápsula vazia do compartimento da gaveta de detergentes caso tenha sido utilizada.

Dica: Mantenha a gaveta de detergentes entreaberta para que possa secar.

Com a pré-seleção de início pode seleccionar esse tempo até ao início do programa ou o tempo de fim do programa (ver capítulo «Nível do operador», secção «Pré-seleção do início»).

Selecionar pré-seleção de início do programa

- Toque na tecla sensora *Outras seleções* .
- Selecione a opção Pronto às , Início às ou Início em .
- Acerte com as teclas sensoras \wedge e \vee as horas e minutos e confirme com a tecla sensora *OK*.

A indicação de minutos avança para o «quarto de hora completo» seguinte e pode de seguida, ser acertada em ciclos de 15 minutos.

Iniciar a pré-seleção de início

- Toque na tecla *Start/Stop*.

A porta é bloqueada e no visor aparece o tempo até ao início do programa.

Cancelar/alterar a pré-seleção de início

- Toque na tecla sensora *Start/Stop*.

No visor, aparece:

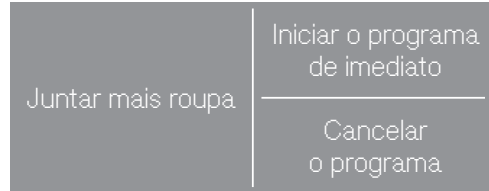

- Toque na tecla sensora *Iniciar o programa de imediato*.

O programa de lavagem inicia imediatamente.













ou

- Toque na tecla sensora *Cancelar o programa*.

O início do programa foi cancelado, a tecla *Start/Stop* começa a piscar.







Lista de programas

Programas standard

 Roupa branca/de cor 20 °C até 90 °C		No máximo 8,0 kg
Artigo	Têxteis em algodão, linho ou tecido misto	
Dica	<ul style="list-style-type: none"> - Selecione a temperatura de acordo com as indicações na etiqueta de conservação, o detergente, o tipo de sujidade e os requisitos higiénicos. - Programa de 20 °C para roupa de algodão ligeiramente suja. 	
1600 rpm	Extras: pré-lavagem 	Ciclos de lavagem: 1–5*
 Algodão		No máximo 8,0 kg
		 40°C /  60°C
Artigo	Roupa em algodão com sujidade normal	
Dica	<ul style="list-style-type: none"> - Estas regulações são as mais eficientes em relação ao consumo de água e energia para a lavagem de roupa de algodão. - No caso de  60°C a temperatura de lavagem alcançada é inferior a 60 °C. 	
1600 rpm	Extras: pré-lavagem 	Ciclos de lavagem: 2
Programas de teste de acordo com a norma EN 60456 e rotulagem energética de acordo com o Regulamento 1061/2010.		
 Expresso		máximo 3,5 kg
		30 °C
Artigos	Tecidos em algodão com pouco uso ou que tenham pouca sujidade	
1400 rpm	Extras: enxaguagem plus 	Ciclos de lavagem: 1
 Fibras		máximo 4,0 kg
		30 °C a 40 °C
Artigos	Têxteis com fibras sintéticas, tecidos mistos ou algodão com fibras	
Dica	- Reduzir a rotação de centrifugação final para os tecidos sensíveis a rugas e vincos.	
1200 rpm	Extras: pré-lavagem  , alisar extra 	Ciclos de lavagem: 2–4*



* A quantidade de ciclos de lavagem pode ser alterada através do nível do operador.

Lista de programas





 Roupa delicada 30 °C máximo 3,0 kg	
Artigos	Para têxteis sensíveis em fibras sintéticas, tecidos mistos, viscose
Dica	- Reduza a rotação de centrifugação final para os tecidos sensíveis a rugas e vincos.
600 rpm	Extras: pré-lavagem  , alisar extra  Ciclos de lavagem: 2
ECO 40–60 máximo 8,0 kg	
Artigo	Roupa de algodão com sujidade normal
Dica	- Num ciclo de lavagem pode ser lavado uma carga com roupa de algodão mista para temperaturas de 40° e 60 °C. - O programa é o mais eficiente para a lavagem de roupa de algodão em termos de consumo de energia e água.
1600 rpm	Ciclos de lavagem: 2
  Despejo/Centrifugação máximo 8,0 kg	
Dica	- Ter em atenção a rotação regulada. - Selecione o extra <i>Enxaguagem plus</i> para um ciclo de lavagem predefinido. - Só despejo: coloque a rotação em 0 rpm.
1600 rpm	Extras: enxaguagem plus 

Lista de programas

Programas especiais

Turcos		40 °C a 60 °C	máximo 8,0 kg
Artigos	Toalhas turcas e roupões de banho em tecido turco		
Dica	- Para têxteis de cor escura, use um detergente para roupa de cor.		
1400 rpm	Extras: pré-lavagem 	Ciclos de lavagem: 2	
Camisas		20 °C a 60 °C	máximo 3,0 kg
Artigos	Camisas e blusas		
Dica	- Tratar previamente os colarinhos e os punhos de acordo com a sujidade. - Para camisas e blusas em seda, selecione o programa <i>Sedas</i> . - Reduza o valor máximo de carga pela metade, se selecionar o extra <i>Alisar extra</i> .		
800 rpm	Extras: alisar extra 	Ciclos de lavagem: 2	
Roupa escura		30 °C a 60 °C	máximo 4,0 kg
Artigos	Peças de roupa escura em algodão ou tecidos mistos		
Dica	- Lave do avesso.		
1000 rpm		Ciclos de lavagem: 3	
Gangas		30 °C a 60 °C	máximo 4,0 kg
Artigos	Camisas, blusas, calças, casacos de ganga		
Dica	- As gangas devem ser lavadas do avesso. - As gangas «desbotam» muitas vezes ao serem lavadas pela primeira vez, por isso lave a roupa escura separada da roupa clara.		
1000 rpm		Ciclos de lavagem: 3	
Lãs		Frio até 30 °C	máximo 3,0 kg
Artigos	Têxteis que contenham lã ou misturas de lãs laváveis		
Dica	- Use detergente para roupa delicada/lãs.		
1200 rpm		Ciclos de lavagem: 2	
Sedas		Frio até 30 °C	máximo 3,0 kg
Artigos	Sedas e tecidos laváveis à mão que não contenham lã		
Dica	- Siga as indicações mencionadas na etiqueta. - Os collants e soutiens devem ser lavados dentro de um saco.		
600 rpm	Extras: enxaguagem plus 	Ciclos de lavagem: 2	

Lista de programas





Algodão PRO		60 °C	máximo 8,0 kg
Artigos	Têxteis de mistura (50% algodão e 50% poliéster)		
Dica	- Programa de lavagem especialmente eficiente energeticamente para têxteis comerciais em algodão ou algodão/misturas sintéticas com sujidade normal, por exemplo vestuário de trabalho.		
1400 rpm	Extras: pré-lavagem 	Ciclos de lavagem: 2	
Enxaguagem extra		máximo 8,0 kg	
Artigos	Têxteis que apenas devem ser enxaguados e centrifugados		
Dica	- No caso de têxteis sensíveis a rugas e vincos, observe a rotação de centrifugação.		
1400 rpm	Extras: enxaguagem plus 	Ciclos de lavagem: 2	
Goma		Frio até 40 °C	máximo 4,0 kg
Artigos	Toalhas de mesa, guardanapos, batas e aventais que tenham de ser tratados com goma		
Dica	- As peças que vão ser tratadas devem estar lavadas de fresco e não deve ter sido aplicado produto amaciador. - No caso de têxteis sensíveis a rugas e vincos, observe a rotação de centrifugação.		
1400 rpm		Ciclos de lavagem: 1	
Limpar a máquina 70 °C		sem carga	
	Para limpeza da cuba e do sistema de esgoto. - Introduza detergente universal na câmara  . - Se o programa de desinfeção for efetuado com frequência, deve efetuar o programa <i>Limpeza da máquina</i> com regularidade.		
Higiene da máquina		sem carga	
	Para limpeza da cuba e do sistema de esgoto. - Se for usado um programa com menos de 60 °C, surge de seguida no visor a solicitação de início do programa Higiene da máquina. Para isso, a regulação Higiene deve estar ativada (consulte o capítulo «Nível do operador») - Introduza detergente universal no compartimento  .		

Lista de programas

Pacotes de programas





Pode seleccionar pacotes de programas diferentes. Os programas seleccionados dos pacotes de programas são exibidos na lista *Programas especiais*.

Desporto

Vestuário de desporto		30 °C a 60 °C	máximo 3,5 kg
Artigos	Vestuário de desporto e fitness, como camisas e calças em fibras sintéticas ou tecidos mistos		
Dica	- Não utilizar amaciador. - Siga as indicações da etiqueta de conservação do fabricante.		
1000 rpm	Extras: pré-lavagem 	Ciclos de lavagem: 2	
Desporto Microfibras		30 °C a 60 °C	máximo 3,5 kg
Artigos	Vestuário de desporto e fitness como camisas, calças e roupa interior funcional em microfibras		
Dica	- Não utilizar amaciador. - Siga as indicações da etiqueta de conservação do fabricante.		
800 rpm	Extras: enxaguagem plus 	Ciclos de lavagem: 2	
Calçado de desporto		30 °C a 60 °C	máximo 2 pares
Artigos	Calçado de desporto (não calçado de couro), caneleiras e soquetes		
Dica	- Não utilizar amaciador. - Remova a sujidade maior com uma escova. - Siga as indicações da etiqueta de conservação do fabricante. - Para a secagem na máquina de secar roupa, use o cesto. - Feche os fechos de correr.		
400 rpm	Extras: pré-lavagem  , pré-enxaguagem 	Ciclos de lavagem: 3	



Lista de programas

Outdoor

Penas		30 °C a 60 °C	No máximo 1 artigo
Artigos	Casacos outdoor, sacos cama, almofadas e outros têxteis com enchimento de penas		
Dica	<ul style="list-style-type: none"> - Não utilizar amaciador. - Antes da lavagem, remova o ar. Para isso, introduza a roupa num saco de lavagem estreito ou amarre a peça com uma fita. - Siga as indicações da etiqueta de conservação do fabricante. - Para arejar, é feita uma centrifugação após a humidificação. 		
1400 rpm	Extras: pré-enxaguagem  , enxaguagem plus 	Ciclos de lavagem: 2	
Outdoor		Frio até 40 °C	máximo 3,5 kg
Artigos	Têxteis funcionais como casacos e calças Outdoor com membrana como Gore-Tex®, SYMPATEX®, WINDSTOPPER®, etc.		
Dica	<ul style="list-style-type: none"> - Feche os fechos de velcro e os de correr. - Não utilizar amaciador. - Para preservar o efeito de impermeabilização nos têxteis, pode ser necessária uma nova impermeabilização. Para tal, selecionar o programa <i>Impregnar</i>. - Lave produtos com enchimento de penas no programa <i>Penas</i>. 		
1000 rpm	Extras: pré-enxaguagem  , enxaguagem plus 	Ciclos de lavagem: 2	
Impermeabilizar		30 °C a 40 °C	máximo 3,5 kg
Artigos	Para refrescar o efeito de impermeabilização de têxteis impermeáveis, por ex. em caso de vestuário para a chuva, vestuário de esqui ou outros têxteis.		
Dica	<ul style="list-style-type: none"> - Adicione produto impermeabilizante na câmara . - Os artigos devem estar lavados de fresco e centrifugados ou secos. - Para obter um efeito ótimo, execute o tratamento térmico dos artigos através de secagem na máquina de secar roupa ou passando a ferro. 		
800 rpm			Ciclos de lavagem: 1





Lista de programas

Wellness/Cabeleireiros

Toalhas		40 °C	máximo 6,0 kg
Artigos	Turcos com pouca sujidade, feitos em algodão		
Dica	- Para têxteis de cor escura, use um detergente para roupa de cor.		
1400 rpm			Ciclos de lavagem: 2
Toalhas turcas plus		40 °C a 80 °C	máximo 6,0 kg
Artigos	Turcos com muita sujidade, em algodão		
Dica	- Para têxteis de cor escura, use um detergente para roupa de cor.		
1400 rpm	Extras: pré-lavagem 		Ciclos de lavagem: 2
Capas		Frio até 30 °C	máximo 2,5 kg
Artigos	Capas de cabeleireiro com pouca sujidade, em fibras sintéticas		
Dica	- Para obter um resultado de lavagem particularmente bom, seleccione o extra <i>Enxaguagem plus</i>		
600 rpm	Extras: enxaguagem plus 		Ciclos de lavagem: 2





Lista de programas

Hotel

Roupa de cama		40 °C a 90 °C	máximo 8,0 kg
Artigos	Roupa de cama em algodão ou tecidos mistos		
Dica	<ul style="list-style-type: none"> - Após o início, é sempre realizada uma pré-lavagem extra. - Para tecidos coloridos, use um detergente para roupa de cor. 		
1200 rpm	Extras: pré-lavagem  , alisar extra 	Ciclos de lavagem: 2	
Toalhas de mesa		40 °C a 75 °C	máximo 4,0 kg
Artigos	Toalhas de mesa e guardanapos em algodão, linho ou mistura		
Dica	<ul style="list-style-type: none"> - Para sujidade difícil, selecione pré-lavagem. Adicione um produto de pré-lavagem com enzimas. - Após o início, é sempre realizada uma pré-lavagem extra. 		
1200 rpm	Extras: pré-lavagem  , alisar extra 	Ciclos de lavagem: 2	
Têxteis de cozinha		60 °C a 85 °C	máximo 8,0 kg
Artigos	Têxteis de cozinha em algodão ou linho, por exemplo, jaquetas e calças de chefe de cozinha, panos de cozinha, panos de limpeza		
Dica	<ul style="list-style-type: none"> - Para sujidade difícil, selecione pré-lavagem. Adicione um produto de pré-lavagem com enzimas. - A sujidade maior pode ser removida através da pré-lavagem. 		
1400 rpm	Extras: pré-lavagem 	Ciclos de lavagem: 3	

Lista de programas





Têxteis para o lar

Cortinados delicados		Frio até 40 °C	máximo 4,0 kg
Artigos	Cortinados que tenham a indicação do fabricante de que podem ser lavados na máquina		
Dica	- Desative a rotação de centrifugação para cortinados que amarrotam facilmente.		
600 rpm	Extras: pré-lavagem  , enxaguagem plus 	Ciclos de lavagem: 2	
Artigos cama com penas		40 °C a 75 °C	1 edredão ou 1-2 almofadas*
Artigos	Almofadas e edredons com enchimento de penas		
Dica	- Antes da lavagem, remova o ar. Para isso, introduza a roupa num saco de lavagem estreito ou amarre a peça com uma fita. - Siga as indicações mencionadas na etiqueta. - Para arejar, é feita uma centrifugação após a humidificação.		
1400 rpm	Extras: enxaguagem plus 	Ciclos de lavagem: 2	
Artigos cama sintéticos		40 °C a 75 °C	No máximo 8,0 kg ou 1 edredão ou 1-2 almofadas*
Artigos	Roupa de cama em microfibra, almofadas e edredões com enchimento sintético		
Dica	- Siga as indicações mencionadas na etiqueta. - Use detergente líquido.		
800 rpm	Extras: pré-lavagem  , enxaguagem plus 	Ciclos de lavagem: 2	

* 1 almofada (80 x 80 cm) ou 2 almofadas (40 x 80 cm)









Lista de programas

Têxteis de trabalho

Óleo/gordura especial 60 °C a 90 °C máximo 8,0 kg		
Artigos	Batas e casacos de trabalho, bonés, panos de limpeza em algodão ou tecidos mistos	
Dica	<ul style="list-style-type: none"> - Em caso de sujidade difícil, ative a pré-lavagem. - Use detergente líquido. 	
1400 rpm	Extras: pré-lavagem 	Ciclos de lavagem: 3
Pó/farinha especial 40 °C a 90 °C máximo 8,0 kg		
Artigos	Vestuário de trabalho, coberturas e panos de limpeza em algodão ou tecido misto, sujos com pó ou farinha	
Dica	<ul style="list-style-type: none"> - A sujidade maior pode ser removida através da pré-lavagem automática. Em caso de sujidade muito intensa selecionar uma segunda vez a pré-lavagem. - Para sujidade difícil, selecione pré-lavagem. 	
1400 rpm	Extras: pré-lavagem  , pré-enxaguagem 	Ciclos de lavagem: 3
Lavagem intensiva 40 °C a 90 °C máximo 8,0 kg		
Artigos	Vestuário de trabalho em algodão, linho ou mistura com muita sujidade	
Dica	- Com um nível elevado de água, consegue-se um efeito de lavagem e enxaguagem particularmente bom.	
1400 rpm	Extras: pré-lavagem 	Ciclos de lavagem: 2

Lista de programas

Desinfecção I

 Desinfecção		85 °C/15 min	No máximo 8,0 kg
Artigo	Têxteis em algodão ou tecido misto		
Dica	<ul style="list-style-type: none"> - Desinfecção térmica com um tempo de retenção de 15 minutos a 85 °C. - Através do nível do operador pode ser ativado um enxaguagem desinfetante adicional. - Sem entrada de água através do compartimento do amaciador 		
1400 r.p.m.	Extras: pré-lavagem  , enxaguagem plus 	Ciclos de enxaguagem: 2	
 Desinfecção		60 °C / 20 min	máximo 8,0 kg
Artigos	Vestuário de trabalho ou de desinfecção separada por cor, adequada à desinfecção.		
Dica	<ul style="list-style-type: none"> - Desinfecção químico-térmica com um tempo de retenção de 20 minutos a 60° C. - Através do nível do operador pode ser ativada uma enxaguagem de desinfecção adicional. - Sem entrada de água através do compartimento do amaciador. 		
1400 rpm	Extras: pré-lavagem  , enxaguagem plus 	Ciclos de lavagem: 2	
 Desinfecção		40 °C / 20 min	máximo 8,0 kg
Artigos	Vestuário de trabalho ou de desinfecção separada por cor, adequada à desinfecção.		
Dica	<ul style="list-style-type: none"> - Desinfecção químico-térmica com um tempo de retenção de 20 minutos a 40° C. - Sem entrada de água através do compartimento do amaciador. - Graças a um processo de lavagem particularmente suave, os têxteis ainda mais delicados podem ser lavados neste programa. 		
1400 rpm	Extras: pré-lavagem  , enxaguagem plus 	Ciclos de lavagem: 2	

Pode adicionar extras aos programas de lavagem.



Nem todas as opções extras, podem ser selecionadas nos vários programas de lavagem. Se um extra não for oferecido, este não é permitido para o programa de lavagem.

Selecionar extras

Em alguns programas é disponibilizado um extra diretamente no menu base.

- Toque na tecla sensora do extra, o extra é ativado

Em alguns programas, os extras são selecionados através do submenu *Extras*.

- Toque na tecla sensora *Extras*  .
- Selecione um ou mais dos extras disponibilizados.

Pré-lavagem





Para roupa com muita sujidade pode ser selecionada uma pré-lavagem. A sujidade grosseira é solta e removida antes da lavagem principal.

Pré-enchugagem

A roupa é lavada antes da lavagem principal para remover quantidades de sujidade maiores, tal como poeira, areia.

Alisar extra

Para a redução de vincos e rugas, a roupa é alisada no final do programa. Para um resultado ideal, reduza a quantidade máxima de carga para 50%. Pouca quantidade de carga contribui para melhorar o resultado final.

Os têxteis têm de ser adequados para a secagem   e resistentes ao engomar  .

Enxaguagem plus

Para um resultado de enxaguagem especialmente bom é ativada uma enxaguagem adicional.

Particularidades no desenrolar do programa

Centrifugação

Velocidade de centrifugação final

Ao selecionar o programa, aparece sempre indicado no visor a velocidade de centrifugação máxima para o programa de lavagem.

É possível reduzir a velocidade de centrifugação final.

Contudo, não é possível selecionar uma velocidade de centrifugação final mais elevada do que aquela que está indicada no resumo dos programas.

Rotação de lavagem

A roupa é centrifugada após a lavagem principal e entre as enxaguagens. Se reduzir a velocidade de centrifugação final, a velocidade de centrifugação entre as enxaguagens também é reduzida.

Desativar a rotação de lavagem e a centrifugação final

- Selecione a regulação do programa *Velocidade 0*.

A água é escoada após a última enxaguagem e a fase antirrugagem é ativada.

Antirrugagem

O tambor ainda se move durante até 30 minutos depois do término do programa, para evitar a formação de vincos. A máquina de lavar roupa pode ser aberta a qualquer momento.

Em alguns programas não há uma fase antirrugagem após o final do programa.
--

Alterar a sequência do programa

No funcionamento com mealheiro deixa de ser possível cancelar ou efetuar alterações ao programa.

Se a máquina de lavar roupa for desligada no decorrer de um programa, a função Standby não desligará por completo a máquina de lavar roupa até passados 15 minutos. Ainda se pode encontrar água no tambor. Por isso, ainda estão ativadas funções de segurança.

Alterar o programa

Após o início do programa, não é possível efetuar alterações ao mesmo.

Para poder selecionar outro programa, tem de cancelar o programa a decorrer.

Quando o seletor de programas é regulado, surge **Não é possível selecionar outro programa no visor. O texto desaparece, se o seletor de programas for regulado para o programa original.**

Cancelar o programa

O programa de lavagem pode ser cancelado logo após o início do programa.

Os programas de desinfecção apenas podem ser cancelados com um código PIN.

- Toque na tecla *Start/Stop*.
- Selecione *Cancelar o programa*.

A água de lavagem é escoada. O programa é cancelado. O bloqueio de porta é retirado.

- Abra a porta, puxando-a.
- Retire a roupa.

Se pretender selecionar outro programa:

- Feche a porta.
- Selecione o programa pretendido.
- Adicione, se necessário, detergente na gaveta de detergentes.
- Toque na tecla *Start/Stop*.

O novo programa é iniciado.

Ligar a máquina de lavar roupa após uma interrupção de energia elétrica

Se a máquina de lavar roupa for desligada com a tecla ① durante a lavagem, o programa será interrompido.

- Volte a ligar a máquina de lavar roupa através da tecla ①.
- Observar a mensagem no visor.
- Toque na tecla *Start/Stop*.

Se tiver ocorrido uma interrupção de energia elétrica devido a uma falha de energia, o programa será interrompido.

- Após o reinício da energia, confirme a mensagem no visor com *OK*.
- Toque na tecla *Start/Stop*.

O programa continua.

Alterar a sequência do programa

Adicionar/retirar roupa

Nos primeiros minutos após o início do programa, pode juntar ou retirar roupa.

- Toque na tecla *Start/Stop*.

No visor, aparece:

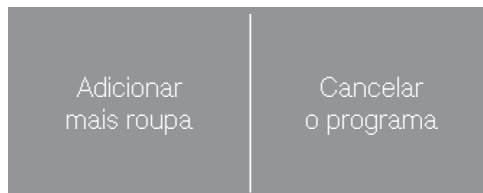

- Toque na tecla sensora Adicionar mais roupa.

O programa de lavagem para e a porta é desbloqueada.

- Abra a porta, puxando-a.
- Introduza a roupa no tambor ou retire algumas peças.
- Feche a porta.
- Toque na tecla *Start/Stop*.

O programa de lavagem continua.

Após o início do programa a máquina de lavar roupa já não deteta a alteração da quantidade de carga.

Por este motivo, tanto ao introduzir roupa na máquina de lavar roupa como ao retirar, a máquina funciona sempre como se existisse a carga máxima.

Não é possível abrir a porta quando:

- a água tiver uma temperatura superior a 55 °C.

Se existirem temperaturas superiores a 55 °C no tambor, a porta permanece bloqueada. Só depois da temperatura baixar para menos de 55 °C é que o bloqueio é desativado.

O detergente adequado

Pode usar todos os detergentes que sejam adequados para máquinas de lavar roupa. Consulte as indicações sobre a utilização e a dosagem mencionadas na embalagem do detergente.

Recomendação de detergentes conforme o Regulamento (UE) n.º 1015/2010

As recomendações aplicam-se a gamas de temperatura como indicado no capítulo «Vista geral do programa».

	Detergente universal	Detergente para roupa colorida	Detergente para roupa delicada e lãs	Detergente especial
Roupa branca/de cor	✓	✓	–	–
Algodão 	✓	✓	–	–
Expresso	–	✓ ¹	–	–
Fibras	–	✓	–	–
Roupa delicada	–	–	✓	–
ECO 40–60	✓	✓	–	–
Turcos	✓	✓ ¹	–	–
Camisas	✓	✓	–	–
Roupa escura	–	✓ ¹	–	–
Gangas	–	✓ ¹	–	–
Lãs 	–	–	✓	✓
Sedas 	–	–	–	✓

✓ recomendável

– não recomendável

¹ Detergente líquido

Limpeza e manutenção

⚠ Perigo de choque elétrico devido a tensão da rede.

Os trabalhos de limpeza e manutenção só podem ser realizados em aparelhos desenergizados.

Desligue a máquina da rede elétrica.

Limpeza exterior da máquina e do painel de comandos

⚠ Danos devido a produtos que contenham dissolventes.

Os produtos que contenham dissolventes, produtos abrasivos, produtos de limpeza de vidros ou produtos multiusos podem provocar danos na superfície das peças plásticas e danificar outras peças.

Não use nenhum destes produtos.

⚠ Danos devido à entrada de água.

A pressão de um jato de água pode conduzir água para a máquina de lavar roupa e danificar os componentes.

Não pulverize a máquina de lavar roupa com um jato de água.

- Limpe o exterior da máquina e o painel de comandos utilizando um produto de limpeza suave e no final seque bem com um pano macio.
- Efetue a limpeza do tambor e de outras peças da máquina em inox com um produto adequado para inox.

Efetuar a limpeza da gaveta de detergente

A utilização de temperaturas de lavagem baixas e detergentes líquidos favorece a contaminação da gaveta de detergentes.

- Por motivos de higiene, lave regularmente a gaveta de detergentes.

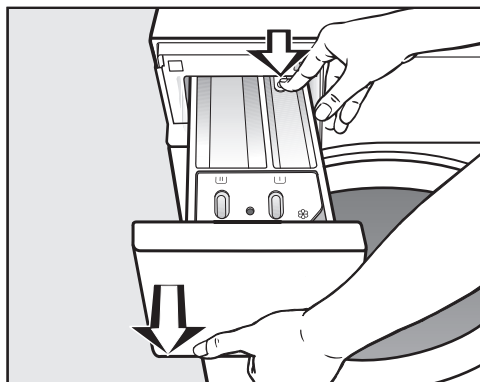

- Puxe a gaveta de detergentes até ao batente, pressione o bloqueio e retire a gaveta.
- Lave a gaveta de detergente com água quente.

Limpeza e manutenção

Limpeza do tubo de sucção e do canal

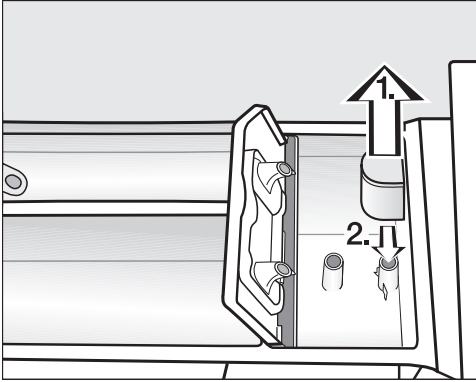

- Retire o sifão da câmara ☒.
Lave o sifão para debaixo de água quente corrente. Limpe igualmente o tubo onde o sifão se encaixa.
- Volte a encaixar o sifão.

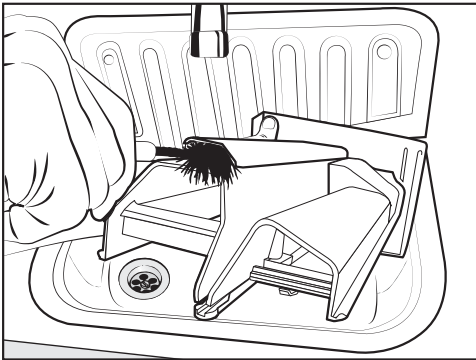

- Efetue a limpeza do canal de sucção do amaciador utilizando água quente e uma escova.

Efetuar a limpeza do encaixe da gaveta de detergente

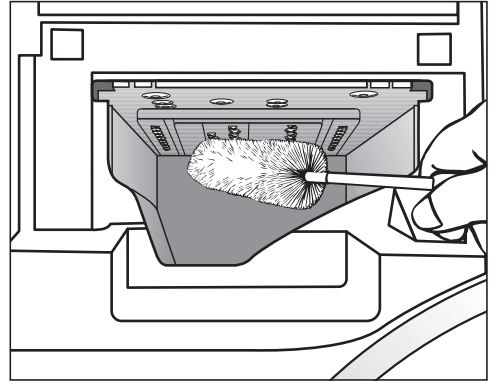

- Utilizando uma escova de lavar garrafas, limpe os resíduos de detergente e sedimentos de calcário nos injectores da gaveta de detergente.
- Volte a colocar a gaveta de detergentes na máquina.

Dica: Mantenha a gaveta de detergentes entreaberta para que possa secar.

Limpeza e manutenção

Efetuar a limpeza do tambor, da cuba e do sistema de esgoto

Através do uso regular de programas de lavagem com temperaturas a partir de 60 °C e do uso de detergentes universais evita um possível crescimento de germes na máquina de lavar roupa.

Utilize regularmente o programa *Limpeza da máquina* em particular no caso de uso de programas de lavagem a baixas temperaturas.

Obtém os melhores resultados utilizando um produto de limpeza para máquinas. Em alternativa, pode ser utilizado um detergente universal em pó.

- Inicie o programa *Limpeza da máquina*.
- Doseie o produto de limpeza da máquina ou o detergente universal diretamente no tambor.
- **Não** introduza roupa. A limpeza é efetuada com o tambor vazio.
- Após o fim do programa, verifique o interior do tambor e retire qualquer sujidade grosseira que possa existir.

No caso de uso frequente de programa de desinfeção, utilize regularmente o programa *Limpeza da máquina*.

Limpar o anel de vedação

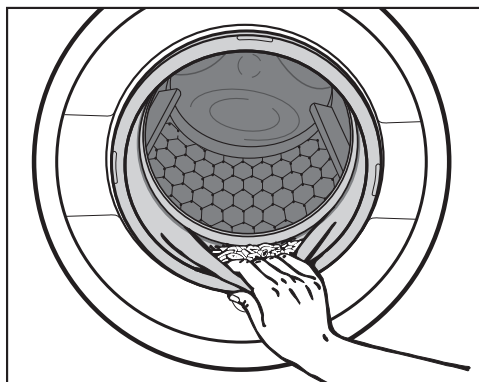

- Verifique que não se encontram corpos estranhos na prega do anel de vedação.
- Limpe o anel de vedação e a prega interna do anel de vedação com um pano de limpeza húmido.

Dica: Mantenha a porta entreaberta para que o tambor possa secar.

Efetuar a limpeza dos filtros de entrada de água

A máquina de lavar roupa tem filtros para proteção das válvulas de entrada de água. Estes filtros devem ser controlados a cada 6 meses. Se a água faltar com frequência, efetue um controlo ainda mais regular.

Efetuar a limpeza dos filtros nas mangueiras de entrada de água

- Feche a torneira da água.
- Desenrosque a mangueira de entrada da água da torneira.

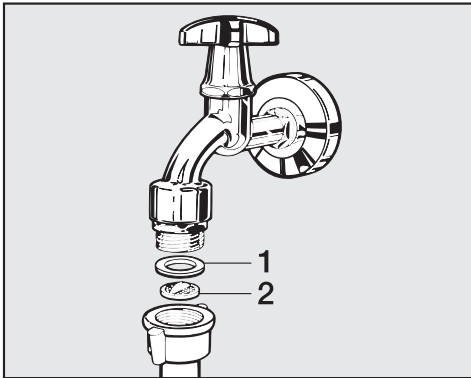

- Retire a junta de borracha **1** da guia.
- Agarre a saliência do filtro de plástico **2** com um alicate combinado ou de pontas e puxe o filtro para fora.
- Efetue a limpeza do filtro de plástico.
- A montagem é feita em ordem inversa à desmontagem.

Certifique-se de que não entra água em contacto com o sistema eletrónico.

Aperte a união roscada.

Efetuar a limpeza do coletor de entrada das válvulas de entrada de água

- Desenrosque com cuidado a porca de plástico do coletor de entrada utilizando um alicate.

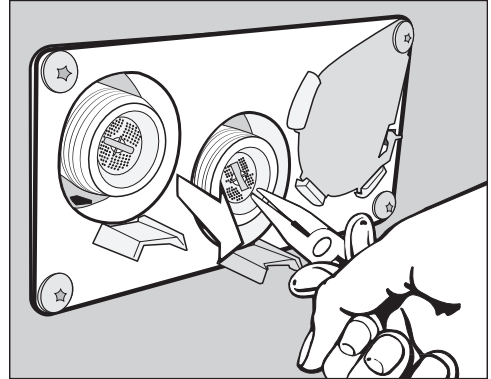

- Com um alicate, agarre na saliência do filtro, retire-o e lave-o. A montagem é feita em ordem inversa à desmontagem.

Voltar a aparafusar corretamente o filtro de sujidade após a limpeza.

O que fazer quando...





A maior parte das anomalias e dos erros que podem derivar da utilização diária pode ser reparada por si. Em muitos casos, pode economizar tempo e custos, pois não necessita de recorrer ao serviço de assistência técnica.

As tabelas apresentadas a seguir podem ajudá-lo a detectar as causas de uma anomalia ou de um erro, apresentando as respectivas soluções.

Não é possível iniciar qualquer programa de lavagem

Problema	Causa e solução
O visor continua escuro e a tecla sensora <i>Start/Stop</i> não acende nem pisca.	<p>A máquina não tem corrente elétrica.</p> <ul style="list-style-type: none">■ Verifique se máquina de lavar roupa está ligada.■ Verifique se a máquina de lavar roupa está ligada à eletricidade.■ Verifique se os fusíveis/disjuntores da instalação elétrica do edifício estão em ordem. <p>Por motivos de economia de energia, a máquina desligou automaticamente.</p> <ul style="list-style-type: none">■ Ligue a máquina através da tecla ①.
No visor aparece a indicação: i Não é possível bloquear a porta. Contacte o serviço de assistência técnica.	<p>A porta está mal fechada. O fecho da porta não encaixou.</p> <ul style="list-style-type: none">■ Volte a fechar a porta.■ Reinicie o programa. <p>Entre em contacto com o Serviço de assistência técnica se a mensagem de erro voltar a aparecer.</p>
Ao seleccionar o programa <i>Centrifugação</i>, o programa não se inicia.	<p>A primeira colocação em funcionamento não foi realizada.</p> <ul style="list-style-type: none">■ Efetue a <i>primeira colocação em funcionamento</i>, tal como descrito no capítulo com o mesmo título.
O visor está escuro e a tecla sensora <i>Start/Stop</i> fica a piscar lentamente.	<p>O visor desliga-se automaticamente, para economizar energia.</p> <ul style="list-style-type: none">■ Toque numa tecla. O visor é ligado novamente.

Interrupção do programa e mensagem de erro

Problema	Causa e solução
 Erro no esgoto da água. Efetue a limpeza do filtro de esgoto e da bomba. Verifique a mangueira de esgoto.	<p>A saída da água está bloqueada ou afetada.</p> <p>A mangueira de esgoto está colocada num nível demasiado alto.</p> <ul style="list-style-type: none"> ■ Efetue a limpeza do filtro e da bomba de esgoto. ■ A altura máxima de elevação é de 1 m.
 Erro na entrada de água. Abra a torneira.	<p>A entrada de água está bloqueada ou afetada.</p> <ul style="list-style-type: none"> ■ Verifique se a torneira de entrada de água está suficientemente aberta. ■ Verifique se a mangueira de entrada de água está dobrada.
	<p>A pressão da água é muito baixa.</p> <ul style="list-style-type: none"> ■ Ative a regulação Pressão de água baixa (consulte o capítulo «Nível do operador», na secção «Baixa pressão da água»).
	<p>Os filtros na entrada de água estão obstruídos.</p> <ul style="list-style-type: none"> ■ Limpe os filtros (consulte o capítulo «Limpeza e manutenção», na secção «Efetuar a limpeza dos filtros de entrada de água»).
 Reação do sistema à prova de água ¹	<p>O sistema de proteção contra água reagiu.</p> <ul style="list-style-type: none"> ■ Feche a torneira de entrada de água. ■ Contacte o serviço de assistência técnica.
 A temperatura de desinfeção não foi alcançada.	<p>Durante o programa de desinfeção não foi alcançada a temperatura necessária.</p> <ul style="list-style-type: none"> ■ A máquina de lavar roupa não realizou a desinfeção adequadamente. ■ Reinicie o programa.
 Erro F. Se o reinício não teve sucesso, contacte o serviço de assistência técnica.	<p>Existe uma anomalia.</p> <ul style="list-style-type: none"> ■ Desligue a máquina de lavar roupa da corrente elétrica. ■ Aguarde pelo menos 2 minutos antes de ligar novamente a máquina à corrente elétrica. ■ Ligue novamente a máquina de lavar roupa. ■ Reinicie o programa. <p>Entre em contacto com o serviço de assistência técnica, se a mensagem de erro voltar a aparecer.</p>

O que fazer quando...

No visor, aparece uma mensagem de erro¹

Problema	Causa e solução
i Recipiente doseador vazio	Um dos reservatórios de detergente do doseador externo está vazio. ■ Encha os recipientes de detergente.
i Doseador 1 vazio	O recipiente de detergente 1 do doseador externo está quase vazio. A mensagem pode ser referente aos recipientes 1 a 6. ■ Encha os recipientes de detergente. ■ Reponha o contador de aviso antecipado do recipiente (ver capítulo «Nível do operador», secção «Contador de aviso antecipado»)
i Verificar entrada de água quente	A entrada de água quente está bloqueada ou afetada. ■ Verifique se a torneira de água quente está suficientemente aberta. ■ Verifique se a mangueira de entrada de água está dobrada.
i Nivelar a máquina de lavar roupa. A roupa não foi centrifugada adequadamente	Na centrifugação final, a rotação de centrifugação regulada não foi atingida devido a um desequilíbrio excessivo. ■ Verifique se a máquina de lavar roupa está nivelada. ■ Execute novamente a centrifugação da roupa.
i Máquina com fugas	A máquina de lavar roupa ou a válvula de drenagem está com fugas. ■ Feche a torneira de entrada de água. ■ Contacte o serviço de assistência técnica.
i Já não é possível ligar a máquina à rede. Contacte a assistência técnica.	Miele@home não está disponível. ■ Desligue a máquina de lavar roupa. ■ Ligue novamente a máquina de lavar roupa. ■ Entre em contacto com o serviço de assistência técnica se a mensagem voltar a aparecer. A máquina de lavar roupa pode continuar a ser utilizada. ■ Toque na tecla sensora OK.

¹ As mensagens aparecem indicadas no final do programa e ao ligar a máquina, tendo de ser confirmadas através da tecla sensora OK.

Resultados de lavagem insuficientes

Problema	Causa e solução
A roupa não fica limpa com detergente líquido.	<p>O detergente líquido não tem produto branqueador. As nódoas de fruta, café ou chá nem sempre podem ser removidas.</p> <ul style="list-style-type: none">■ Utilize detergente em pó com produto branqueador.■ Adicione o produto tira-nódoas no compartimento (U) e o detergente líquido num doseador.■ Nunca junte detergente líquido e produto tira-nódoas no mesmo compartimento da gaveta de detergente.
Os tecidos escuros depois de lavados ficam com resíduos de detergente agarrados.	<p>O detergente tem componentes que não se dissolvem na água (zeólitos). Estes fixaram-se nos têxteis.</p> <ul style="list-style-type: none">■ Após a secagem, tente remover os resíduos com uma escova.■ De futuro, lave a roupa escura com detergente sem zeólitos. O detergente líquido geralmente não tem zeólitos.
Os têxteis com muita gordura agarrada não ficam corretamente lavados.	<ul style="list-style-type: none">■ Selecione um programa com pré-lavagem. Efetue a pré-lavagem com detergente líquido.■ Utilize na lavagem principal detergente em pó convencional.
	<p>Para roupa de trabalho muito suja recomendamos que utilize na lavagem principal detergentes adequados à sujidade. Informe-se junto do seu fornecedor de detergentes.</p>
A roupa acabada de lavar tem resíduos aderentes de cor acinzentada (partículas gordurosas).	<p>A quantidade de detergente doseada foi muito pouca. A roupa continha excesso de resíduos de gordura (óleos, pomadas).</p> <ul style="list-style-type: none">■ Nestes casos, adicione mais detergente ou utilize detergente líquido.■ Antes de selecionar a próxima lavagem, efetue um programa de lavagem a 60 °C sem roupa e adicione detergente líquido.

O que fazer quando...

Problemas gerais com a máquina de lavar roupa

Problema	Causa e solução
A máquina de lavar roupa vibra durante a centrifugação.	Os pés da máquina não estão nivelados e as contraporcas não estão roscadas uniformemente. ■ Nivele a máquina e fixe os pés através das contraporcas.
A bomba de descarga está a provocar um ruído fora do comum.	Não é avaria! Esse ruído é normal no início e no final do processo de escoamento da água.
Na gaveta de detergente fica uma grande quantidade de detergente depositado.	A água não tem pressão suficiente. ■ Efetue a limpeza dos filtros de entrada de água.
	O detergente em pó, em conjunto com o produto descalcificador, tem tendência a colar. ■ Efetue a limpeza da gaveta de detergente e, de futuro, adicione primeiro o detergente e só depois o produto descalcificador.
O amaciador não é totalmente consumido ou no compartimento  fica bastante água.	O sifão não está bem encaixado ou está obstruído. ■ Efetue a limpeza do sifão, consulte o capítulo «Limpeza e manutenção», parágrafo «Limpeza da gaveta de detergente».
No visor, aparece um idioma estranho.	O idioma selecionado antes foi alterado. ■ Desligue e ligue novamente a máquina de lavar roupa. O idioma do operador definido aparece no visor.
	O idioma do operador foi alterado. ■ Defina o idioma pretendido (consulte o capítulo «Nível do operador», na secção «Idioma»).
A máquina não centrifugou a roupa como é habitual. A roupa ainda está molhada.	Na centrifugação final foi detetado um desequilíbrio demasiado elevado e a velocidade de centrifugação foi automaticamente reduzida. ■ Junte sempre peças de roupa grandes e pequenas para obter uma melhor distribuição.
No final do programa ainda existe líquido na cápsula.	O tubo no compartimento da gaveta de detergentes, onde é encaixada a cápsula, está obstruído. ■ Efetue a limpeza do tubo.
	Não é avaria. Por motivos técnicos, fica sempre um pouco de água na cápsula.

O que fazer quando...

Problema	Causa e solução
No compartimento do amaciador, junto da cápsula, existe água.	<p>A tecla sensora <i>CapDosing</i> não foi ativada ou após o último ciclo de lavagem a cápsula vazia não foi retirada.</p> <ul style="list-style-type: none">■ Ative a tecla sensora <i>CapDosing</i> na próxima utilização de uma cápsula.■ Retire e elimine a cápsula após cada ciclo de lavagem. <p>O tubo no compartimento da gaveta de detergentes, onde é encaixada a cápsula, está obstruído.</p> <ul style="list-style-type: none">■ Efetue a limpeza do tubo.
O tambor está parado, mas o programa prossegue.	<ul style="list-style-type: none">■ Desligue e volte a ligar a máquina de lavar roupa através da tecla ①.■ Observar a mensagem no visor.■ Toque na tecla <i>Start/Stop</i>. <p>O tambor volta a rodar e o programa continua.</p>

O que fazer quando...

Não é possível abrir a porta

Problema	Causa e solução
Não é possível abrir a porta durante a lavagem.	A porta está bloqueada durante a lavagem. ■ Toque na tecla sensora <i>Start/Stop</i> . ■ Selecione <i>Cancelar programa</i> ou <i>Juntar mais roupa</i> . A porta é desbloqueada e pode ser aberta.
	Existe água no tambor e a máquina não consegue esvaziá-la. ■ Limpe o sistema de drenagem tal como descrito na secção «Abrir a porta em caso de esgoto obstruído e/ou falta de energia elétrica».
Após fim do programa ou após um cancelamento do programa aparece no visor: ⏸ Programa cancelado.	Como proteção contra queimaduras, a porta da máquina não abre se a temperatura da água for superior a 55 °C. ■ Espere até que a temperatura no tambor baixe e a indicação no visor se apague.
No visor, aparece a indicação: ⚠ O fecho da porta está bloqueado. Contacte o serviço de assistência técnica.	O fecho da porta está bloqueado. ■ Contacte o Serviço técnico.

Abrir a porta em caso de esgoto obstruído e/ou falta de energia elétrica

⚠ Perigo de choque elétrico devido a tensão da rede.

Os trabalhos de limpeza e manutenção só podem ser realizados em aparelhos desenergizados.

Desligue a máquina da rede elétrica.

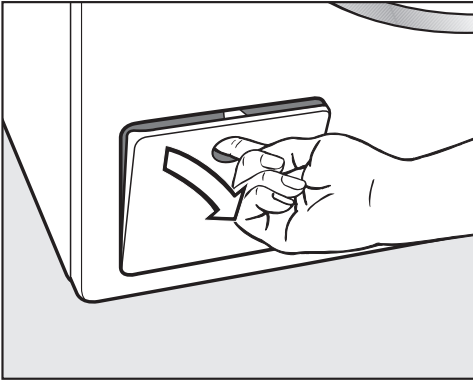

- Abra a tampa de acesso ao sistema de descarga.

Esgoto obstruído

Se o esgoto estiver obstruído, pode sair grande quantidade de água (no máx. 30 l) da máquina.

⚠ Perigo de queimadura devido a água quente.

Se pouco tempo antes tiver efetuada uma lavagem com temperaturas elevadas, a água de lavagem fica quente. Drene a água com cuidado.

Esvaziar o tambor

... na versão com filtro de esgoto

- Coloque um recipiente por baixo da tampa.

Não desenrosque o filtro de descarga completamente.

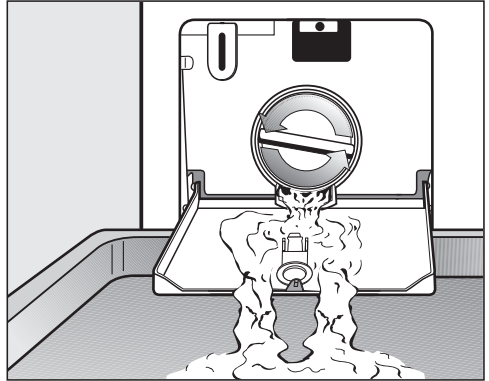

- Rode lentamente o filtro de esgoto até que a água comece a sair.
- Enrosque novamente o filtro para interromper a saída de água.

O que fazer quando...

Limpar o filtro de esgoto

Se não sair mais água:

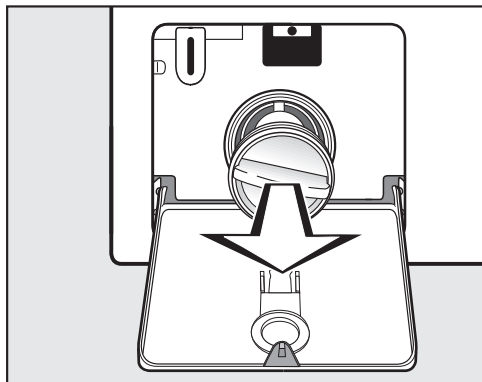

- Desenrosque o filtro de descarga completamente.
- Limpe bem o filtro de descarga.

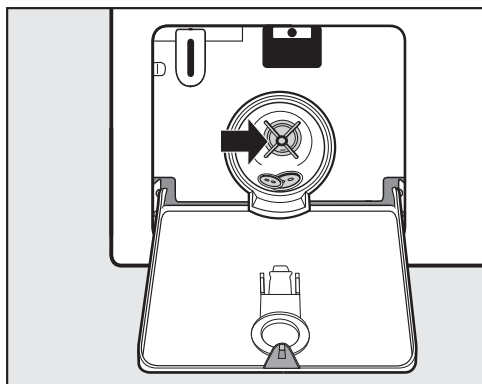

- Verifique se as pás da bomba de descarga rodam facilmente.
- Se necessário, elimine corpos estranhos que possam existir (tais como botões, moedas, etc.) e efetue de seguida a limpeza do espaço interior.
- Volte a encaixar o filtro de descarga e rode-o para que fique bem fechado.

⚠ Caso contrário, a água que possa sair pode provocar danos.

Se não voltar a encaixar e enroscar o filtro de esgoto corretamente irá sair água da máquina.

Volte a encaixar o filtro de esgoto e rode-o para que fique bem fechado.

Abriu a porta

⚠ Risco de ferimentos com a rotação do tambor.

Se introduzir a mão no tambor em movimento, pode ferir-se gravemente.

Certifique-se sempre, antes de retirar a roupa, de que o tambor está parado.

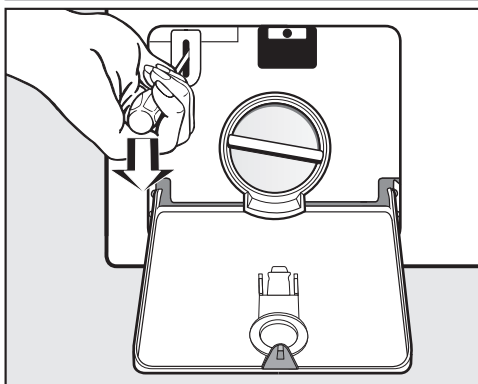

- Desbloqueie a porta utilizando uma chave de parafusos.
- Puxe a porta para abrir.

Esvaziar o tambor

... na versão com válvula de drenagem

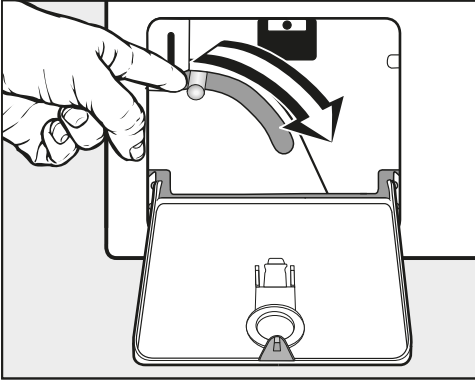

- Pressione a alavanca de esvaziamento de emergência para baixo e mantenha-a nessa posição até que deixe de sair água.

Abrir a porta

⚠ Risco de ferimentos com a rotação do tambor.

Se introduzir a mão no tambor em movimento, pode ferir-se gravemente.

Certifique-se sempre, antes de retirar a roupa, de que o tambor está parado.

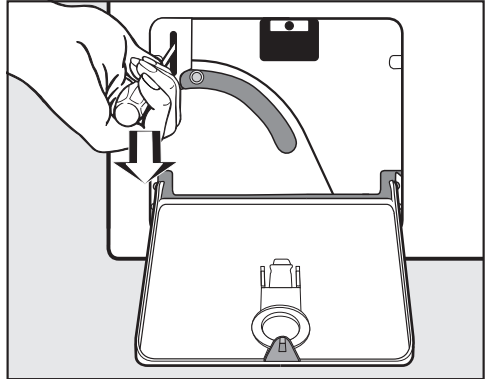

- Desbloqueie a porta utilizando uma chave de parafusos.
- Puxe a porta para abrir.

Serviço de assistência técnica

Contacto no caso de avarias

Contacte o seu distribuidor Miele ou serviço de assistência técnica Miele quando não conseguir solucionar a avaria.

O número de telefone do serviço de assistência técnica Miele encontra-se no final do presente documento.

Indique o modelo e o número de fabrico do aparelho. Estas duas indicações encontram-se na placa de características.

Poderá ver a placa de características, com a porta da máquina aberta, acima do vidro de inspeção:

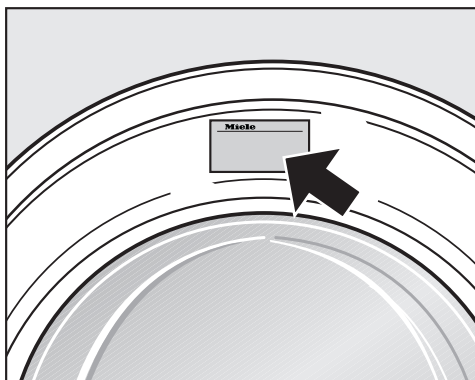

Base de dados EPREL

A partir de 1 de março de 2021, as informações sobre a identificação do consumo energético e os requisitos de conceção ecológica passarão a constar da base de dados sobre produtos europeia (EPREL). Clique na hiperligação <https://eprel.ec.europa.eu/> para aceder à base de dados sobre produtos. Ser-lhe-á aqui solicitado que insira o identificador de modelo.

O identificador de modelo encontra-se na placa de características.

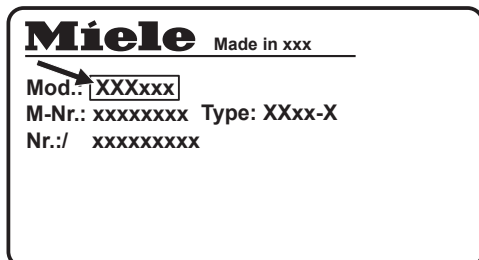

Acessórios que podem ser adquiridos posteriormente

Nos revendedores ou no serviço de assistência técnica Miele pode adquirir acessórios de aquisição posterior para esta máquina de lavar roupa.

Vista frontal

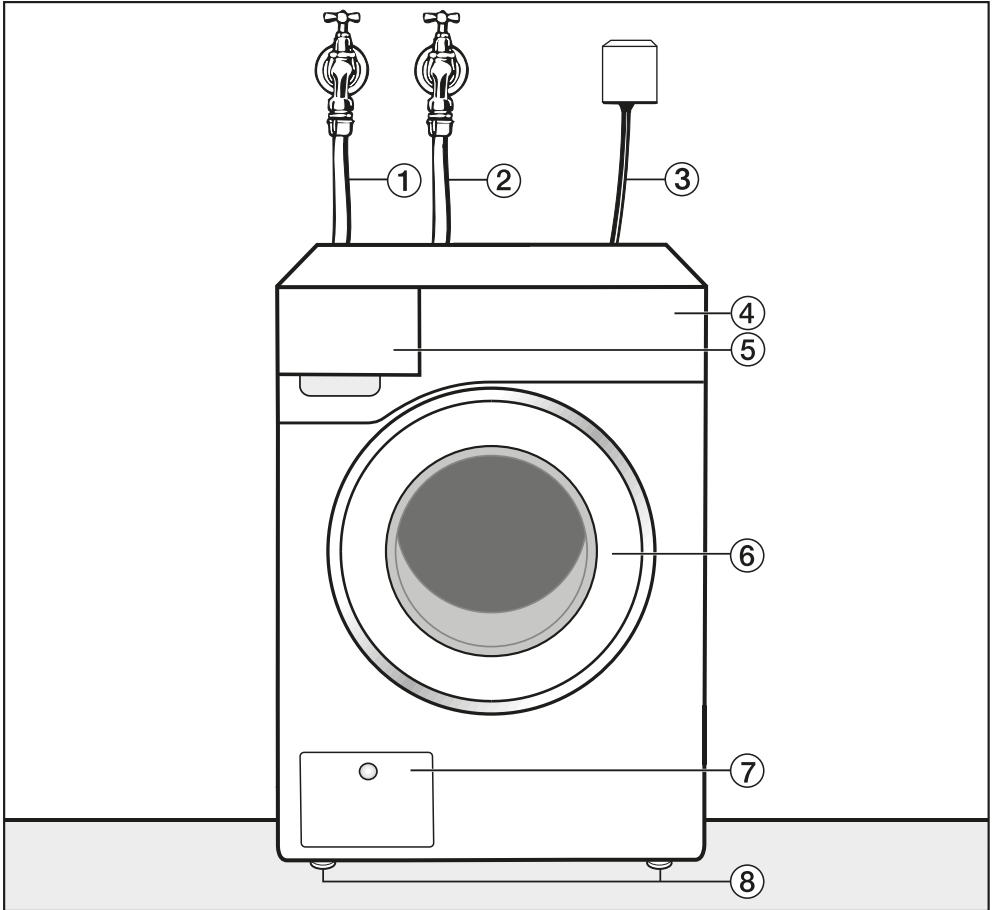

- ① Mangueira de entrada de água fria
- ② Mangueira de entrada de água quente
- ③ Ligação elétrica
- ④ Painel de comandos
- ⑤ Gaveta de detergente
- ⑥ Porta
- ⑦ Tampa de acesso ao filtro de descarga, bomba de descarga ou válvula de drenagem e desbloqueio de emergência
- ⑧ Pés reguláveis em altura

Instalação

Vista posterior

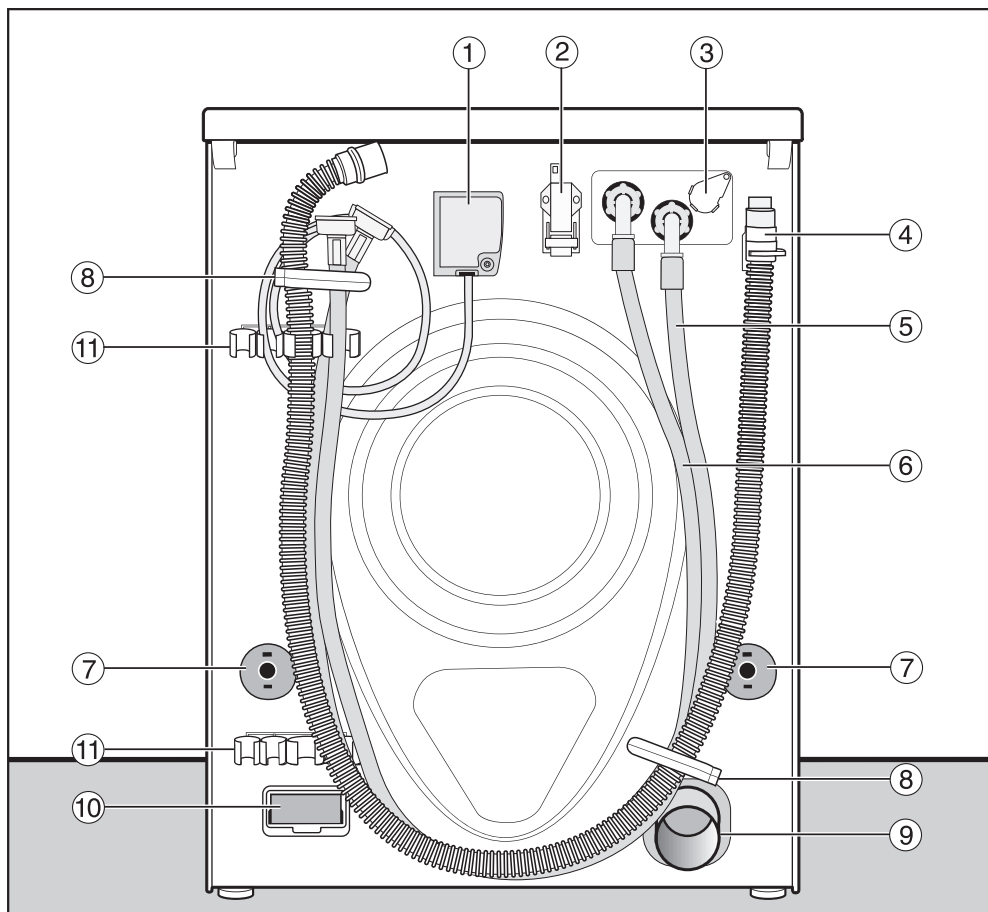

- ① Ligação elétrica
- ② Interface para a comunicação com aparelhos externos
- ③ Encaixe para dosagem externa
- ④ Mangueira de drenagem (Variante LP)
- ⑤ Mangueira de entrada de água (água fria)
- ⑥ Mangueira de entrada de água (água quente), se montada
- ⑦ Segurança rotativa com barras de transporte
- ⑧ Fixadores de transporte para mangueiras
- ⑨ Tubo de descarga (Variante AV)
- ⑩ Compartimento do módulo (para módulo de comunicação externo)
- ⑪ Suporte de barras de segurança de transporte

Situações de instalação

Vista lateral

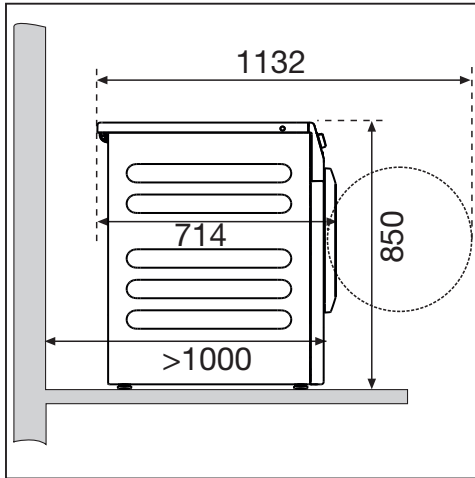

⚠ Não é permitida a instalação da coluna lavar/secar numa sapata Miele.

Montagem sobre uma base

A máquina de lavar roupa pode ser instalada sobre uma base de aço (subestruturas abertas ou fechadas, acessório de aquisição posterior da Miele) ou uma base de betão.

⚠ Perigo de lesões devido a máquina de lavar roupa não fixada.

Ao instalar a máquina sobre uma base, existe o perigo de ela cair da base durante a centrifugação.

Fixe a máquina de lavar roupa com os suportes de fixação fornecidos.

Coluna lavar/secar

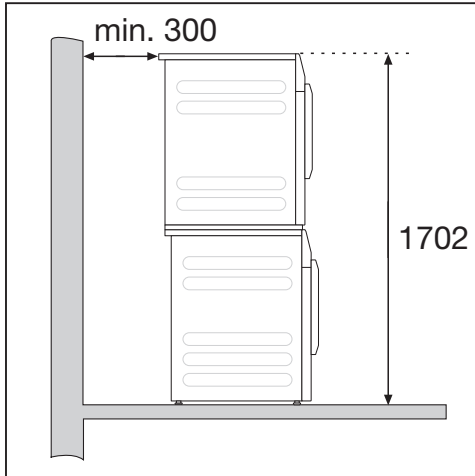

Indicações sobre a instalação

As distâncias são recomendações para facilitar os trabalhos de manutenção. Em condições de instalação limitadas, a máquina deve ser deslizada até à parede.

Esta máquina de lavar roupa não pode ser montada sobre uma infraestrutura.

⚠ Danos devido a entrada de humidade.

A humidade pode causar danos nos componentes elétricos.

Não instale a máquina perto ou diretamente sobre uma abertura de descarga ou canal de esgoto no chão.

A máquina de lavar roupa pode ser instalada juntamente com uma máquina de secar roupa da Miele como uma coluna de lavar/secar. Para o efeito, é necessário um conjunto de ligação (acessório de aquisição posterior).

Instalação

Transportar a máquina até ao local de instalação

⚠ Perigo de danos devido a transporte incorreto.

Se a máquina de lavar roupa se inclinar, podem ocorrer ferimentos e danos.

Ao transportar a máquina, verifique a sua estabilidade.

Transportar a máquina com um carrinho

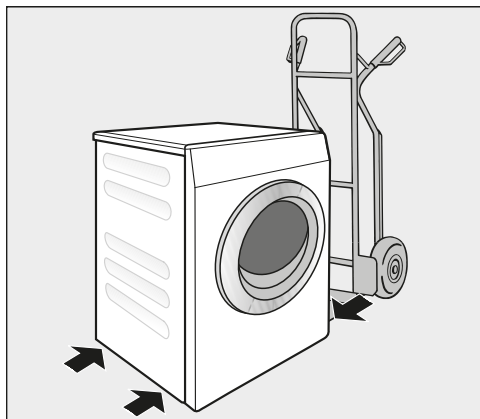

- Transporte a máquina de lavar roupa com o carrinho apenas sobre a parede lateral esquerda ou direita.

⚠ Danos devido a transporte incorreto.

A parede traseira e a parede frontal da máquina de lavar roupa podem ser danificadas durante o transporte com um carrinho.

Transporte a máquina de lavar roupa sempre lateralmente sobre um carrinho.

Deslocar a máquina até ao local onde vai ser instalada

A saliência traseira do tampo tem uma zona para segurar ao transportar.

⚠ Perigo de lesões devido a falta de fixação da tampa.

A fixação traseira da tampa pode tornar-se frágil devido a circunstâncias externas. A tampa pode partir durante o transporte.

Antes de efetuar o transporte, verifique se a zona saliente da tampa está bem fixa.

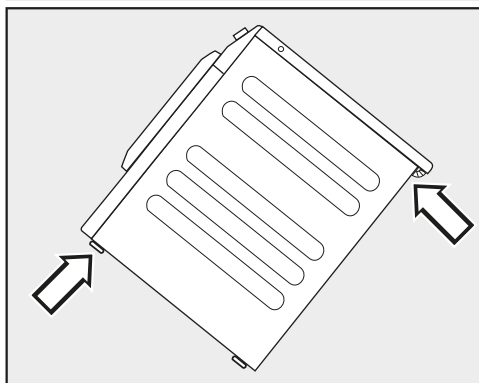

- Transporte a máquina de lavar roupa, agarrando-a pelas bases e pela zona saliente da tampa traseira.

Superfície de instalação

A instalação mais adequada será sobre um pavimento de betão. Ao contrário do soalho em madeira ou de uma superfície mais macia, a superfície em betão não provoca oscilações da máquina durante a centrifugação.

- Instale a máquina nivelada e com estabilidade.
- Não instale a máquina sobre uma superfície macia pois durante a centrifugação irá vibrar.

Se for instalada sobre um soalho de madeira:

- Coloque a máquina de lavar roupa sobre uma placa em madeira prensada (com, no mínimo, 70 x 60 x 3 cm). Esta placa deve ser aparafusada ao maior número de vigas de madeira possíveis e não apenas ao soalho.

Dica: Se possível, coloque a máquina o mais encostada ao canto do espaço onde se encontra. Nos cantos, a estabilidade do soalho é maior.

Remover a proteção de transporte

Remover a barra de transporte esquerda

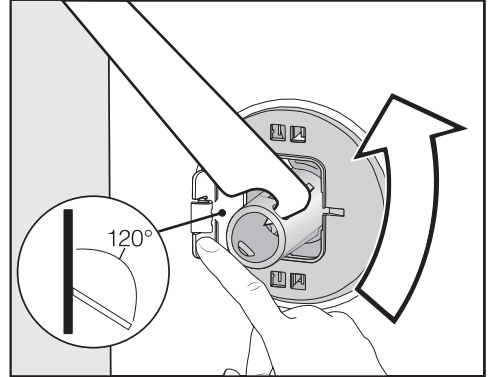

- Pressionar a tampa para fora e rode a barra de transporte a 90° com a chave de bocas fornecida.

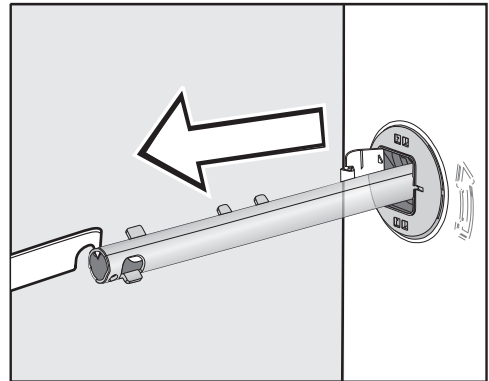

- Puxar a barra de transporte para fora.

Instalação

Remover barra de transporte direita

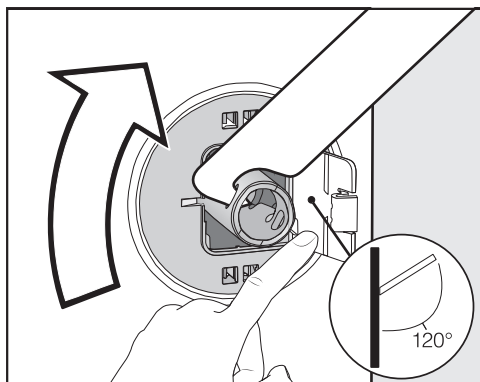

- Pressionar a tampa para fora e rode a barra de transporte a 90° com a chave de bocas fornecida.

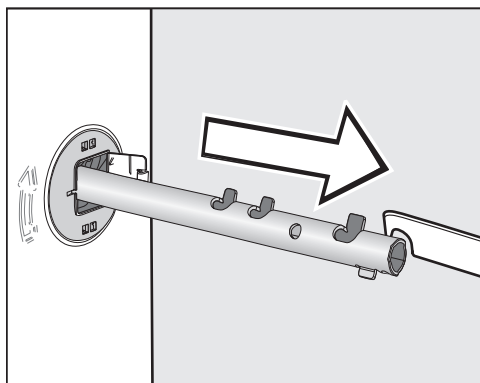

- Puxar a barra de transporte para fora.

Tapar os orifícios

⚠ Perigo de lesões devido a arestas afiadas.

No caso de introduzir a mão nos orifícios não tapados, existe o perigo de lesões.

Tapar os orifícios da proteção para transporte removida.

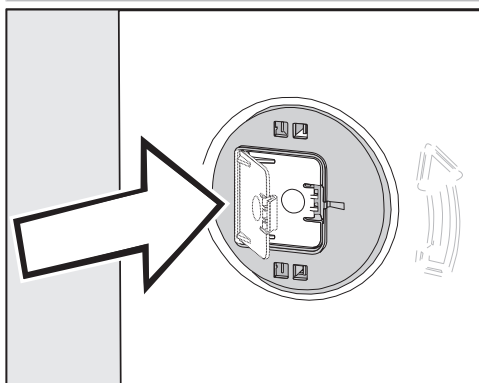

- Fechar as tampas com firmeza até estas encaixarem.

Fixar as barras de transporte

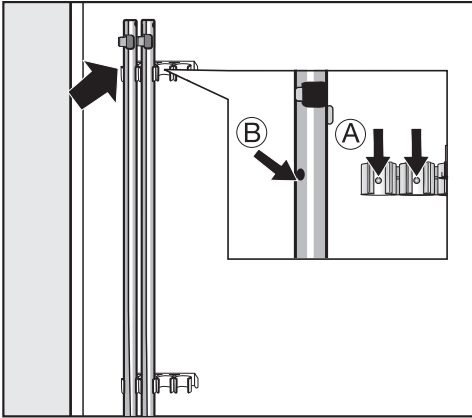

- Fixar as barras de transporte na parte traseira da máquina de lavar roupa.

Dica: Confirmar que os orifícios (B) ficam encaixados nos pinos (A).

⚠ Danos devido a transporte incorreto.

No caso de transporte sem barra de segurança de transporte, a máquina de lavar roupa pode ficar danificada. Guardar a proteção para transporte. Montar a barra de segurança de transporte de novo antes do transporte da máquina de lavar roupa (p. ex., em caso de mudança).

Montagem das barras de segurança de transporte

Abrir as tampas

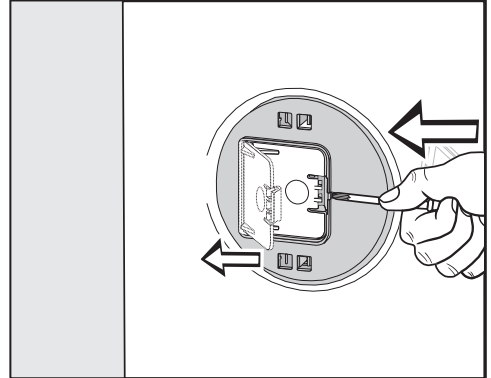

- Pressione com um objeto pontiagudo, p. ex. uma chave de fendas estreita, contra a saliência.

A tampa abre-se.

Montar as barras de transporte

- Efetue a montagem na ordem inversa da desmontagem.

Dica: Eleve ligeiramente o tambor, sendo assim possível inserir mais facilmente as barras de transporte.

Instalação

Nivelar a máquina de lavar roupa

A máquina tem de estar bem nivelada para que seja garantido o seu correto funcionamento.

Uma instalação incorreta contribui para consumo de água e energia elétrica aumente e durante a centrifugação a máquina até pode saltar do lugar.

Desenroscar e fixar os pés da máquina

A compensação da posição da máquina de lavar roupa é realizada através dos 4 pés enroscáveis. No estado de fornecimento, todos os pés estão aparafusados para dentro.

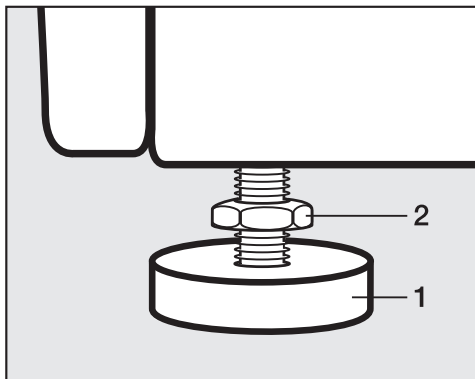

- Solte a contraporca **2** com a chave de bocas fornecida, rodando no sentido dos ponteiros do relógio. Desenrosque a contraporca **2** juntamente com o pé **1**.

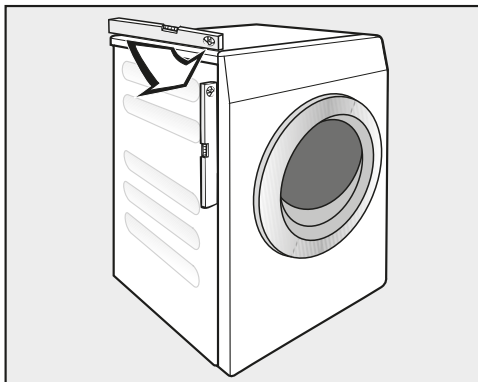

- Utilize um nível para nivelar a máquina de lavar roupa.
- Mantenha o pé **1** fixo com um alicate de bomba de água. Rode novamente a contraporca **2** com a chave de bocas, apertando contra a máquina.

 Danos devido a máquina de lavar roupa desnivelada.

Se os pés não estiverem trancados, existe o perigo de a máquina de lavar roupa se mover.

Rode as 4 contraporcas dos pés contra a máquina. Verifique igualmente os pés que não tenham sido desenroscados ao nivelar.

Suporte de fixação para base

O suporte de fixação impede que a máquina de lavar roupa possa cair da base durante o funcionamento.

A consolidação por meio do suporte de fixação está prevista apenas para bases de betão. A base deve ser plana e nivelada. O fundo da base deve ser capaz de suportar cargas físicas.

Antes da montagem verifique se a base cumpre a dimensão mínima.

Altura: 6 cm

Largura: 60 cm

Profundidade: 65 cm

Posicionar o suporte de fixação

 Perigo de lesões devido a arestas afiadas.

O suporte de fixação tem arestas afiadas. Pode cortar-se nas arestas.

Agarre no suporte de fixação com cautela.

Use luvas durante a instalação do suporte de fixação.

Os pés dianteiros do aparelho devem sobressair, pelo menos, 3 mm. A máquina de lavar roupa deve já estar nivelada (ver o capítulo «Instalação», secção «Nivelar a máquina de lavar roupa»).

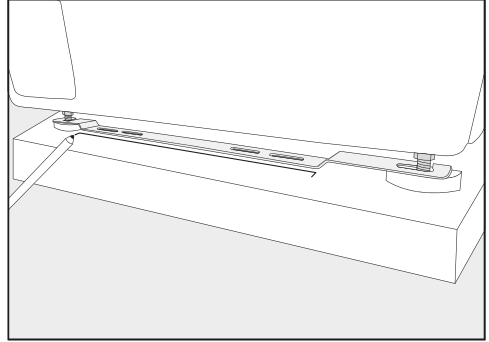

- Assente o suporte de fixação nos pés dianteiros do aparelho.
- Com um lápis desenhe a posição do bordo frontal do suporte de fixação.
- Retire de novo o suporte de fixação dos pés do aparelho.
- Empurre a máquina de lavar roupa com cautela até ter espaço suficiente para montar o suporte de fixação.

Montar o suporte de fixação

- Coloque o suporte de fixação na marcação na base.
- Marque no centro de ambos os orifícios oblongos exteriores um ponto para cada uma das perfurações.
- Efetue 2 perfurações (8 mm) cada uma com uma profundidade de cerca de 55 mm.
- Insira as buchas nas perfurações.

Instalação

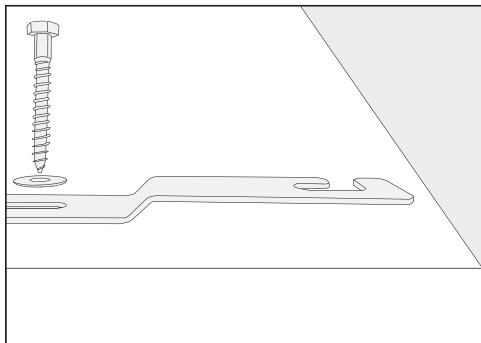

- Monte o suporte de fixação com os parafusos sextavados e as arruelas.

Não aperte ainda os parafusos firmemente, de modo que o suporte de fixação possa ser deslocado lateralmente.

Fixar a máquina de lavar roupa com suportes de fixação

- Empurre a máquina de lavar roupa para trás para o suporte de fixação montado.

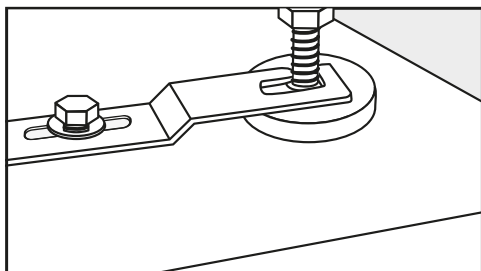

- Insira os pés do aparelho entre o pé e a contraporca nas aberturas do suporte de fixação.
- Empurre o suporte de fixação até ao batente para a direita.
- Aperte os parafusos sextavados com uma chave de parafusos.

A máquina de lavar roupa está fixa no suporte de fixação.

Dispositivos de comando externos

É necessária uma unidade acessória de instalação posterior para o estabelecimento de ligação com sistemas externos:

- Módulo de comunicação XCI-Box (por exemplo, para sistema de dosagem, controlo de picos de carga, mealheiro)
- Adaptador de comunicação XCI-AD (apenas para mealheiro)

Sistema de pagamento

A máquina de lavar roupa pode ser equipada com um sistema de pagamento (acessório de aquisição posterior).

A programação necessária para isso apenas deve ser efetuada pelo serviço de assistência técnica da Miele ou agentes Miele.

Remova regularmente as moedas/fichas do sistema de pagamento. Caso contrário, ocorre uma acumulação no sistema de pagamento.

Ligação da água

Ligação à água fria

A máquina pode ser ligada diretamente a uma torneira de entrada de água potável, sem válvula de retenção, porque foi construída de acordo com as normas DIN vigentes.

A pressão de fluxo deve ser de, pelo menos 100 kPa e não pode ser superior a 1.000 kPa de sobrepressão. Se a pressão for superior a 1.000 kPa, tem de ser instalada uma válvula redutora de pressão.

Para a ligação é necessário uma torneira com rosca de 3/4". Se esta faltar, a máquina só pode ser ligada à conduta de água potável por um técnico autorizado.

A ligação roscada está sob pressão da tubulação de água.

Por isso, efetue um controlo abrindo lentamente a torneira para verificar se a ligação está estanque. Se necessário, corrija a posição da junta e da união roscada.

A mangueira de entrada de água fria não é adequada para ser ligada à água quente.

Mudar para o modo de água fria

Se a máquina de lavar roupa não estiver ligada a água quente, as regulações *Água da lavagem principal*, *Água da pré-lavagem* e *Água da enxaguagem* devem ser ajustadas para Frio (consulte o capítulo «Nível do operador»).

- Desaperte a mangueira de água quente.
- Enrosque o tampão fornecido.

Manutenção

Em caso de substituição, utilize apenas uma mangueira original Miele com uma pressão de ruptura superior a 7.000 kPa.

Para que as válvulas de entrada de água fiquem protegidas, existe um filtro na extremidade livre da mangueira de entrada de água e outro no coletor de entrada.

Os dois filtros de sujidade não devem ser removidos.

Acessórios de extensão da mangueira

Nos serviço de assistência técnica ou agentes Miele pode obter, como acessórios, mangueiras com 2,5 ou 4,0 m de comprimento.

Instalação

Ligação à água quente*

A temperatura da água quente não deve ultrapassar 70 °C.

Para que o consumo de energia seja o mais baixo possível durante o funcionamento com água quente, a máquina de lavar roupa deve ser ligada a um circuito fechado de água quente. Em caso de não utilização permanente, as chamadas «condutas de derivação» (condutas individuais que conduzem ao aquecedor de água) levam ao arrefecimento da água que se encontra na conduta. Nesse caso, para aquecimento da água de lavagem seria preciso gastar mais energia.

Para a ligação de água quente são aplicáveis as mesmas condições que para a ligação de água fria.

A mangueira de entrada de água (quente - barra vermelha) é ligada à torneira.

Não é possível ligar a máquina de lavar a apenas uma conduta de entrada de água quente.

* Em alguns modelos de aparelhos, a mangueira de água quente não está montada.

Mudar para o modo de água quente

Se a máquina de lavar roupa for ligada a água quente, as regulações *Água da lavagem principal*, *Água da pré-lavagem* e *Água da enxaguagem* podem ser ajustadas para Quente (consulte o capítulo «Nível do operador»).

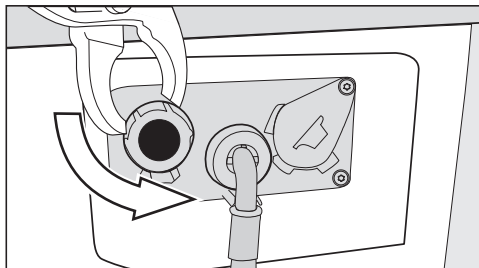

- Desaperte o tampão de cobertura da válvula de água quente.
- Aperte a mangueira de água quente.

Esgoto da água

Válvula de drenagem

O esvaziamento da máquina de lavar roupa é feito através de uma válvula de drenagem motorizada. Através de um bocal de cotovelo DN 70 comercialmente disponível, a ligação pode ser feita ao sistema de drenagem do solo no local (bueiro com sifão).

Bomba de descarga

A água de lavagem é drenada por uma bomba de descarga com 1 m de altura de elevação. Para não impedir o escoamento da água, a mangueira de esgoto tem de ser instalada sem dobras. Na extremidade da mangueira, pode ser enganchada uma ponta giratória (acessório).

Possibilidades para esgotar a água de lavagem

1. Ligação a um tubo de esgoto de plástico com manga de borracha (não é necessário um sifão).
2. Ligação a um lavatório com bocal de plástico.
3. Esgoto direto para uma caixa com ralo.

Se for necessário, pode prolongar a mangueira até 5 m. Os acessórios podem ser obtidos através dos revendedores ou do serviço de assistência técnica da Miele.

Se a saída da água estiver a mais de 1 m de altura (até 1,6 m de altura de elevação máxima), pode adquirir uma bomba de substituição junto do serviço de assistência técnica ou dos agentes Miele.

Instalação

Ligação elétrica

A descrição é válida para máquinas de lavar roupa com ficha de alimentação e para máquinas de lavar sem ficha de alimentação.

Para máquinas de lavar roupa com ficha de alimentação, vigora:

- A máquina de lavar roupa está equipada pronta para a ligação.
- O acesso à ficha de alimentação deve estar sempre garantido para poder desligar a máquina da corrente sempre que necessário.

 Danos devido a tensão de ligação incorreta.

Consulte a placa de características onde encontra os dados referentes aos fusíveis e à potência nominal.

Compare as indicações na placa de características com os dados da rede elétrica.

A ligação apenas pode ser feita numa instalação elétrica em conformidade com a norma VDE 0100 ou de acordo com as especificações nacionais e locais.

Não utilize cabos de extensão ou tomadas de mesa múltiplas para excluir uma fonte potencial de perigo (por exemplo, risco de incêndio devido a superaquecimento).

Caso esteja prevista uma ligação fixa, deve existir na instalação um comutador para desligar todos os polos. Como dispositivo separador podem ser utilizados interruptores com uma abertura de contacto de mais de 3 mm. Por exemplo, minidisjuntores, fusíveis e contactores (IEC/EN 60947). Esta ligação apenas deve ser efetuada por um electricista qualificado.

Os dispositivos de ligação e de desativação devem estar sempre acessíveis.

 Perigo de choque elétrico devido a tensão da rede.

Se a máquina de lavar roupa estiver desligada da rede elétrica, o ponto de desativação deve ser protegido contra uma religação acidental.

O disjuntor deve poder ser fechado ou o ponto de desativação deve estar num local onde possa ser observado a cada momento.

A nova instalação da ligação, a realização de mudanças na instalação ou uma verificação do condutor de fio de ligação à terra, incluindo a determinação da proteção adequada, deve ser sempre efetuada apenas por um electricista licenciado ou reconhecido, pois estes conhecem os regulamentos VDE relevantes e sabem quais são os requisitos especiais da empresa de fornecimento de energia elétrica.

Se a máquina for comutada para outro tipo de tensão, a instrução de comutação no esquema elétrico deve ser respeitada. A comutação só pode ser efetuada pelo serviço de assistência técnica ou por distribuidores autorizados Miele.

Dados técnicos

Altura	850 mm
Largura	596 mm
Largura (para um aparelho com tampa em inox)	605 mm
Profundidade	714 mm
Profundidade com a porta aberta	1.132 mm
Peso	aprox. 100 kg
Carga máxima no solo em funcionamento	3.000 Newton
Capacidade	8,0 kg de roupa seca
Tensão de ligação	ver a placa de características na parte de trás do aparelho
Potência de ligação	ver a placa de características na parte de trás do aparelho
Fusíveis	ver a placa de características na parte de trás do aparelho
Nível de emissão de pressão sonora L_{pA} com ponderação A de acordo com a norma EN ISO 11204/11203	< 70 dB re 20 μ Pa
Pressão mínima de fluxo da água	100 kPa (1 bar)
Pressão máxima de fluxo da água	1.000 kPa (10 bar)
Comprimento da mangueira de entrada de água	1,55 m
Comprimento do cabo de ligação	1,80 m
Altura máx. de despejo (bomba de esgoto)	1,00 m
Díodos emissores de luz LED	Classe 1
Aplicação da norma relativa à segurança do produto	de acordo com a EN 50571, EN 60335
Certificados atribuídos	ver a placa de características
Consumo de energia no modo desligado	0,40 W
Modo de espera em rede	0,80 W
Banda de frequência do módulo Wi-Fi	2,4000 GHz–2,4835 GHz
Potência máxima de transmissão do módulo Wi-Fi	< 100 mW

Dados técnicos

Declaração de Conformidade

A Miele declara que esta máquina de lavar roupa cumpre a Directiva 2014/53/UE. O texto integral da Declaração de Conformidade UE está disponível num dos seguintes URLs:

- Produtos, Download, em www.miele.pt
- Assistência técnica, pedidos de informações, manuais de utilização, em <https://www.miele.pt/professional/formulario-de-contacto-385.htm> através do nome do produto ou do número de fabrico

Programas	Carga kg	Energia kWh	Água Litros	Tempo de funciona- mento h:min.	Temperatura ¹ °C	Humidade re- sidual %	Rotações rpm
ECO 40–60*	8,0	0,658	61,9	3:39	30	44,1	1600
	4,0	0,496	49,0	2:48	30	43,3	1600
	2,0	0,252	29,1	2:48	24	47,0	1600
Roupa branca/de cor	8,0	1,100	54,0	0:59	41	48,0	1600
	20 ²	0,230	54,0	0:59	24	48,0	1600
Fibras	4,0	0,350	54,0	0:45	30	38,0	1200
Expresso	3,5	0,300	30,0	0:20	30	60,0	1400

* Programa de teste para cumprimento da norma jurídica UE relativa ao design ecológico 2019/2023 e etiquetagem energética de acordo com o Regulamento n.º 2019/2014

¹ Temperatura máxima alcançada na roupa na lavagem principal.

² Programa de 20 °C para roupa de algodão ligeiramente suja.

Os valores de consumo podem ser diferentes dos indicados porque dependem de fatores como pressão e dureza da água, temperatura da entrada de água, temperatura ambiente, tipo e quantidade de roupa, oscilações na tensão da rede e extras selecionados.

Nível do operador

O menu com as regulações no  nível do operador está protegido contra o acesso indevido. O menu deve ser aberto com um código.

Acesso através de código

O nível do operador deve ser aberto com um código.

O código é **000** (regulação de fábrica).

Alterar o código

Pode alterar o código de acesso ao nível do operador para proteger a máquina de lavar roupa contra acesso indevido.

Se o código não for mais conhecido posteriormente, o serviço de assistência técnica deve ser informado. O código tem de ser reposto pelo serviço de assistência técnica.
Anote o novo código e guarde-o.

Abrir o nível do operador

- Toque na tecla sensora .

O símbolo  surge no visor, se por ex. rodar o seletor de programa para o programa *Despejo/centrifugação*.

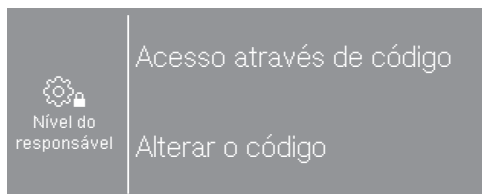

- Selecione **Acesso através de código**.

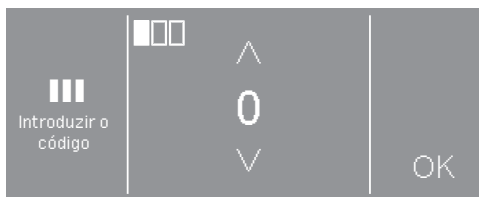

- Introduza cada um dos números e confirme com OK.

As regulações no nível do operador estão abertas.

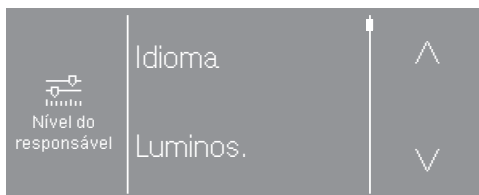

- Selecione a regulação pretendida.

Algumas regulações apenas são visíveis, se estiverem ligados aparelhos externos à caixa XCI.

Sair do nível de operador

- Toque na tecla sensora  ou desligue a máquina de lavar roupa.

Idioma

O visor pode indicar diversos idiomas. Através do submenu Idioma pode selecionar o idioma do operador memorizado.

Para um programa em execução, o idioma do operador pode ser alterado por meio da tecla sensora .

Luminosidade

A luminosidade do visor pode ser regulada em passos decimais, entre 10 % e 100 %.

Regulação de fábrica: 70 %

Horas

Depois da seleção do formato das horas, estas podem ser acertadas.

Formato das horas

- 24 h (Regulação de fábrica)
- 12 h
- Relógio desligado

regular

- A hora pode ser regulada.

Volume do sinal

O volume do sinal sonoro de final de programa pode ser alterado.

A regulação ocorre em 7 níveis e pode ser adicionalmente desligada.

Regulação de fábrica: desligada

Som das teclas

O volume do sinal sonoro, que soa no caso de toque nas teclas sensoras, pode ser alterado.

A regulação ocorre em 7 níveis e pode ser adicionalmente desligada.

Regulação de fábrica: normal

Volume do sinal de boas-vindas

O volume do sinal de boas-vindas, que soa ao ligar a máquina de lavar roupa, pode ser alterado.

A regulação ocorre em 7 níveis e pode ser adicionalmente desligada.

Regulação de fábrica: normal

Sinal de erro

O sinal sonoro, que soa em caso de erro, pode ser ligado ou desligado.

Regulação de fábrica: desligada

Memória

A máquina memoriza as regulações selecionadas no último programa de lavagem (temperatura, rotação e algumas opções) após o início do programa.

Ao voltar a selecionar o programa de lavagem, a máquina de lavar roupa mostra as regulações memorizados.

Regulação de fábrica: desligada

Nível do operador

Antirrugagem

A fase antirrugagem reduz a formação de rugas após o fim do programa.

O tambor ainda se move durante até 30 minutos depois do fim do programa. A porta da máquina de lavar roupa pode ser aberta a qualquer momento.

Regulação de fábrica: ligada

Arrefecimento da água

No final da lavagem principal, entra água adicional no tambor para arrefecer a água existente.

O arrefecimento da água acontece selecionando programas com uma temperatura de 70 °C e mais elevada.

O arrefecimento da água deve ser ativado:

- se pendurar o tubo de esgoto num lavatório ou pia, evita, assim, possíveis queimaduras.
- em edifícios com tubos de esgoto que não correspondem à norma DIN 1986.

Regulação de fábrica: ligada

Modo de desligar "Indicação"

O visor fica escuro e a tecla *Start/Stop* pisca lentamente para economizar energia.

A alteração desta regulação leva a um consumo de energia elevado.

- desligado
O visor permanece ligado.
- depois de 10 min, sem programa a decorrer (regulação de fábrica)
O visor permanece ligado durante o decorrer do programa, mas fica escuro 10 minutos após o final do programa.
- depois de 30 min, sem programa a decorrer
O visor permanece ligado durante o decorrer do programa, mas fica escuro 30 minutos após o final do programa.
- ligado depois de 10 min.
O visor fica escuro ao fim de 10 minutos.
- ligado depois de 30 min.
O visor fica escuro ao fim de 30 minutos.

Pré-seleção de início

O tipo de indicação temporal na pré-seleção de início pode ser alterado ou desligado.

- desligado
A pré-seleção de início não pode ser selecionada.
- Fim do programa (configuração de fábrica)
Com a pré-seleção de início determina, quando um programa de lavagem deve ter terminado.
- Início do programa
Com a pré-seleção de início determina, quando um programa é iniciado.
- Tempo até iniciar
Com a pré-seleção de início determina, após quantas horas um programa é iniciado.

SmartStart

A função da tecla sensora  altera-se quando a regulação *SmartGrid* está ativada e na regulação *pré-seleção de início* está selecionada a opção *Tempo até ao início*. No visor é, então, exibido o período de tempo em que o programa de lavagem é automaticamente iniciado: *SmartStart*

O início do programa ocorre através de um sinal externo.

O período de tempo que pode ser definido pode ter até 24 horas. Neste período de tempo, a máquina de lavar roupa aguarda pelo sinal externo. Se não for enviado um sinal no período de tempo definido, a máquina de lavar roupa inicia o programa de secagem após o final desse período.

Nome do programa

Na seleção dos programas padrão pode ser exibido o nome do programa de lavagem no visor.

- ligada (Regulação de fábrica)
O nome do programa é exibido na seleção de programas durante alguns segundos antes de surgir o menu base.
- desligado
O menu base é exibido imediatamente.

Parâmetros de visibilidade

Diferentes parâmetros são disponibilizados/apresentados ao selecionar o programa. Pode determinar que parâmetros não devem ser apresentados. Estes parâmetros também já não podem alterados ao selecionar um programa.

Regulação de fábrica: todos os parâmetros são visíveis.

Água pré-lavagem

O tipo de água para a pré-lavagem pode ser selecionado.

- frio
Para a pré-lavagem entra apenas água fria.
- quente
Para a pré-lavagem entra também água quente.
A entrada de água quente só é permitida se a temperatura de lavagem selecionada for superior a 30 °C.

Nível do operador

Água lavagem principal

O tipo de água para a lavagem principal pode ser selecionado.

- frio
Para a lavagem principal só entra água fria.
- quente
Para a lavagem principal entra também água fria.
A entrada de água quente só é permitida se a temperatura de lavagem selecionada for superior a 30 °C.

Se a máquina de lavar roupa não estiver ligada à água quente, os tempos de execução do programa serão maiores e irão diferir do tempo restante exibido.

Água primeira enxaguagem

Nalguns programas pode ser selecionado o tipo de água para o primeiro ciclo de lavagem.

- frio (regulação de fábrica)
Para o primeiro ciclo de lavagem só entra água fria.
- quente
Para o primeiro ciclo de lavagem entra também água quente.

Água última enxaguagem

Nalguns programas pode ser selecionado o tipo de água para o último ciclo de lavagem.

- frio (regulação de fábrica)
Para o último ciclo de lavagem só entra água fria.
- quente
Para o último ciclo de lavagem entra também água quente (apenas possível em programas com uma temperatura de seleção de pelo menos 60 °C).

Pressão de água baixa

Com uma pressão de água inferior a 100 kPa (1 bar), a máquina cancela o programa com a mensagem de erro Verificar a entrada de água.

Quando não for possível aumentar a pressão de água existente no local, a regulação ativada Pressão de água baixa impede o cancelamento do programa.
Regulação de fábrica: desligada

Sensor de deteção de vazio

Através de um contacto da lança de sucção pode detetar se os recipientes externos de detergente líquido estão vazios. Com os recipientes vazios, aparece uma mensagem no visor.

- desligado (configuração de fábrica)
O sensor de vazio está desligado.
- Contacto fechado
As lanças de sucção têm um contacto normalmente fechado.
- Contacto aberto
As lanças de sucção têm um contacto normalmente aberto.

Contador de aviso prévio

Um contador interno informa que um dos recipientes de dosagem externos ficará vazio em breve. De seguida, o contador correspondente deve então ser repostado.

Nível branca/cor

No programa *Roupa branca/de cor* pode aumentar o nível de água para a lavagem principal.

- + 0 mmWS (regulação de fábrica)
- + 10 mmWS
- + 20 mmWS
- + 30 mmWS

Nível fibras

No programa *Fibras* pode aumentar o nível de água para a lavagem principal.

- + 0 mmWS (regulação de fábrica)
- + 10 mmWS
- + 20 mmWS
- + 30 mmWS

Temperatura pré-lavag.branca/cor

No programa *Roupa branca/de cor* pode selecionar a temperatura para a pré-lavagem.

- 30 °C (regulação de fábrica)
- 35 °C
- 40 °C
- 45 °C

Tempo pré-lavagem

No programa *Roupa branca/de cor* pode aumentar o tempo para a pré-lavagem.

- + 0 min (regulação de fábrica)
- + 6 min
- + 9 min
- + 12 min

Tempo branca/cor

No programa *Roupa branca/de cor* pode aumentar o tempo para a lavagem principal.

- + 0 min (regulação de fábrica)
- + 10 min
- + 20 min
- + 30 min
- + 40 min

Tempo fibras

No programa *Fibras* pode aumentar o tempo para a lavagem principal.

- + 0 min (regulação de fábrica)
- + 5 min
- + 10 min
- + 15 min
- + 20 min

Nível do operador

Pré-enchaguagem branca/cor

No programa *Roupa branca/de cor* pode ativar uma pré-lavagem.

Regulação de fábrica: desligada

Pré-lavagem fibras

No programa *Fibras* pode ativar uma pré-lavagem.

Regulação de fábrica: desligada

Pré-lavagem branca/cor/fibras

Nos programas *Roupa branca/de cor* e *Fibras* pode selecionar se a pré-lavagem fica permanentemente ligada ou pode ser selecionada durante a seleção do programa.

Regulação de fábrica: Seleção do menu

Lavagens branca/cor

No programa *Roupa branca/de cor* pode alterar o número de ciclos de lavagem.

- 1 ciclo de lavagem
- 2 ciclos de lavagem (regulação de fábrica)
- 3 ciclos de lavagem
- 4 ciclos de lavagem
- 5 ciclos de lavagem

Lavagens fibras

No programa *Fibras* pode alterar o número de ciclos de lavagem.

- 2 ciclos de lavagem (regulação de fábrica)
- 3 ciclos de lavagem
- 4 ciclos de lavagem

Enxaguagem de desinfeção

Nos programas de desinfeção com uma temperatura de seleção de pelo menos 60 °C, podem ser ativados ciclos de lavagem adicionais.

A enxaguagem é feita com água quente. O tempo de funcionamento do programa é prolongado.

A roupa pode ficar quente no final do programa.
Tenha cuidado ao remover a roupa.

Regulação de fábrica: desligada

Pacote de programas

A seleção do programa pode ser prolongada ativando programas individuais dos pacotes de programas do grupo-alvo.

Os programas selecionados dos pacotes do programa são exibidos em Programas especiais☆.

- Desporto
- Outdoor
- Wellness/Cabeleireiros
- Hotel
- Têxteis para o lar
- Têxteis de trabalho
- Desinfeção

Após seleção dos pacotes de programas, são ativados os programas individuais da lista de programas. Os programas ativados estão marcados por uma moldura. Para concluir, a seleção deve ser confirmada.

Código programa de desinfecção

Para cancelar um programa de desinfecção, deve ser introduzido um código. O código pode ser alterado.

O código é: 0 0 0

Dica: Se alterar o código, anote o novo código.

Redução de temp.

Para evitar uma fervura antecipada da solução de detergente em altitudes, a temperatura da água pode ser reduzida.

Regulação de fábrica: desligada

Sist.automático de quantidade

A máquina de lavar roupa possui um controlo automático de carga. Em alguns programas, os níveis de água e os tempos de funcionamento dos programas são adaptados em função da quantidade de carga. Se o sistema automático de quantidade estiver desligado, ocorre a sequência de programa para carga total.

Regulação de fábrica: ligada

CapDosing

Pode seleccionar se *CapDosing* na lista são exibidas *Outras seleções*.

Regulação de fábrica: ligada

Alisar extra

Pode seleccionar, se *Alisar extra* na lista são exibidos *Extras*.

Regulação de fábrica: ligada

Higiene

O programa *Higiene da máquina* é apresentado na lista dos *programas especiais*.

Se for usado um programa com menos de 60 °C, surge de seguida no visor a solicitação de início do programa *Higiene da máquina*.

Regulação de fábrica: desligada

Dosagem automática

A dosagem automática através de um sistema de dosagem externo pode ser ativada

Regulação de fábrica: desligada

Nível do operador

Valor de ajuste da dosagem 1–6

Para poder reagir às tolerâncias ocorridas no sistema de bombas durante o tempo de funcionamento, a quantidade de dosagem (ml/min) para as bombas pode ser corrigida.

O valor de calibragem pode ser reduzido ou aumentado em 3 níveis.

O valor de calibragem é aumentado ou reduzido 1 vez, 2 vezes ou 3 vezes o valor de ajuste, de acordo com o nível selecionado.

O valor de calibragem e o valor de ajuste devem ser registados nos dados das bombas doseadoras pelo serviço de assistência técnica.

Seleção módulo KOM

A máquina de lavar roupa está equipada com um módulo Wi-Fi integrado. Contudo, a máquina de lavar roupa também pode ser equipada com um módulo externo.

- desligado (regulação de fábrica)
- Módulo interno
 - É usado o módulo de Wi-Fi interno.
- Módulo externo

Um módulo XKM ou módulo RS232 está inserido na ranhura do módulo.

Disponibilidade de produtos digitais Miele

A utilização de produtos digitais Miele depende da disponibilidade do serviço no seu país.

Os diferentes serviços não estão disponíveis em todos os países.

Podem ser encontradas informações sobre disponibilidade no site www.miele.pt.

Wi-Fi/LAN

Controle a ligação à rede da sua máquina de lavar roupa.

- Configurar
 - Esta mensagem surge apenas quando a máquina de lavar roupa ainda não estiver ligada a uma rede Wi-Fi.
- Desativar (visível, se a rede estiver ativada)
 - A rede fica configurada, e a função Wi-Fi é desligada.
- Ativar (visível, se a rede estiver desativada)
 - A função Wi-Fi é ativada de novo.
- Estado da ligação (visível, se a rede estiver ativada)
 - a qualidade de receção Wi-Fi
 - o nome da rede
 - o endereço IP
- Reconfigurar (visível, se instalado)
 - Redefine o registo Wi-Fi (rede) para executar imediatamente uma nova configuração.
- Repor (visível, se configurado)

A rede deixa de estar configurada. Para voltar a usar a rede tem de ser estabelecida uma nova estrutura de ligação.

- O Wi-Fi é desligado
- A ligação ao Wi-Fi é reposta para a regulação de fábrica

Configurar Wi-Fi

São possíveis 2 métodos de ligação.

WPS

- Ative a função «WPS» no seu router no espaço de 2 minutos.

Dica: Se a ligação ainda não estiver estabelecida após o decurso do tempo de timeout, deve repetir o procedimento.

Soft-AP

- No espaço de 10 minutos, ative a função no seu Smart-Device com a aplicação Miele.

Dica: A aplicação vai guiá-lo ao longo dos passos seguintes.

Registo de rede

A data e a hora podem ser sincronizadas através da rede.

- desligado

A data e a hora não são sincronizadas através da rede.

- como mestre

As máquinas estão numa rede sem ligação à Internet. Uma máquina é declarada como mestre e envia os dados para os aparelhos *escravos*.

- como escravo

As máquinas estão numa rede com ligação à Internet. Todas as máquinas são configuradas como *Escravo*. Os dados são sincronizados com a Internet.

Nível do operador

Sinal pico de carga

A máquina de lavar roupa pode ser ligada a um sistema de gestão de picos de energia através do kit de gestão de picos de energia. Quando um sinal é registado, o aquecimento da máquina de lavar roupa é desligado por um curto período de tempo. A máquina de lavar roupa só pode ser operada num sistema de gestão de picos de energia, se este estiver ligado à máquina de lavar roupa através da caixa XCI da Miele.

- Sem função (Regulação de fábrica)
- Pico de carga com 230 V
- Pico de carga com 0 V

Evitar pico de carga

A gestão de picos de energia pode ser evitada nos programas de desinfeção. Quando um sinal é registado, o aquecimento da máquina de lavar roupa não é desligado.

Regulação de fábrica: desligada

Remote

A comunicação de dados operacionais da máquina de lavar roupa (p. ex. mensagens de erro ou indicações) é efetuada externamente.

Regulação de fábrica: ligada

RemoteUpdate

O software da sua máquina de lavar roupa pode ser atualizado através de RemoteUpdate.

A RemoteUpdate vem ativada de fábrica.

Se não instalar uma RemoteUpdate, pode usar a sua máquina de lavar roupa como habitualmente. No entanto, a Miele recomenda a instalação da RemoteUpdate.

Expiração da RemoteUpdate

Se estiver disponível uma RemoteUpdate para a sua máquina de lavar roupa, esta será automaticamente indicada no nível do responsável.

Pode optar por iniciar a RemoteUpdate imediatamente ou mais tarde. Se escolher «iniciar mais tarde», é-lhe pedido que a máquina de lavar roupa seja novamente ligada.

A RemoteUpdate pode demorar alguns minutos.

Na RemoteUpdate, observe o seguinte:

- Enquanto não receber uma mensagem, não existe nenhuma RemoteUpdate disponível.
- Uma RemoteUpdate instalada não pode ser revertida.
- Mantenha a máquina de lavar roupa desligada durante a RemoteUpdate. Caso contrário, a RemoteUpdate é interrompida e não fica instalada.

SmartGrid

Com a configuração SmartGrid pode integrar a sua máquina de lavar roupa nos sistemas de gestão de energia dos edifícios.

Regulação de fábrica: desligada

Limpeza LP/bomba de esgoto

O utilizador é informado de que o filtro deve ser limpo pela bomba de drenagem.

A mensagem de notificação é apresentada a cada 500 horas de funcionamento.

A mensagem aparece no final do programa.

Regulação de fábrica: desligado

Informações legais

[Licenças Open-Source](#)

Aqui pode visualizar as informações.

Direitos de autor e licenças para software de operação e comando

Para operar e controlar a máquina, a Miele utiliza softwares próprios ou de terceiros, que não estão sujeitos à chamada condição de licença de Open Source. Estes softwares/componentes de software estão protegidos por direitos de autor. Os direitos de autor da Miele e de terceiros devem ser respeitados.

Além disso, na presente máquina estão incluídos componentes de software que são transmitidos sob condições de licença de Open Source. Pode consultar os componentes de Open Source incluídos, juntamente com as declarações de direitos de autor correspondentes, cópias das respetivas condições de licença aplicáveis bem como, se necessário, outras informações na máquina através do ponto do menu Regulações | Parâmetros da máquina | Informações legais | Licenças de Open Source. Os regulamentos referentes a responsabilidade e garantia aí indicados das condições de licença de Open Source aplicam-se apenas em relação aos respetivos detentores de direitos.

Nível do operador

Mealheiro

Informe-se sobre uma solicitação de alteração posterior junto do serviço de assistência técnica da Miele.

A unidade acessória XCI-AD ou XCI-Box é necessária para ligar um mealheiro.

Regulações para mealheiros

Deve ser ligado um mealheiro.

- Sem mealheiro

As regulações a seguir são ignoradas e a primeira colocação em funcionamento pode ser concluída.
- Modo de programa

A operação ocorre com um dispositivo de pagamento com moedas: o operador compra um programa.
- Funcionamento temporizado

A operação ocorre com um dispositivo de pagamento com moedas: o operador compra um programa cronometrado.
- Módulo KOM

A operação ocorre com um comando central

Sinal de confirmação

Regulação do sinal de confirmação do dispositivo de pagamento com moedas.

- Regulação de fábrica: desligada
- Fim do programa

O sinal de confirmação é emitido no final do programa.
- Soltar a tecla Iniciar

O sinal de confirmação é emitido depois de soltar a tecla Iniciar.
- Início e fim do programa

O sinal de confirmação é emitido no início e no final do programa.
- Programa em curso

O sinal de confirmação é emitido continuamente do início ao final do programa.

Bloqueio do mealheiro

Para evitar manipulações, pode ser definido um bloqueio de programa durante o funcionamento do programa. Quando a porta da máquina de lavar é aberta, após o bloqueio ocorre um cancelamento do programa com perda de moedas.

Para permitir a colocação de roupa posteriormente, o momento do bloqueio pode ser alterado.

- desligado
- imediatamente após o início do programa
- 1 minuto após o início do programa
- 2 minutos após o início do programa
- 3 minutos após o início do programa (regulação de fábrica)
- 4 minutos após o início do programa
- 5 minutos após o início do programa

Programa grátis

No modo de pagamento com moedas pode determinar-se se o programa Despejo/Centrifugação pode ser usado gratuitamente.

Regulação de fábrica: desligada

Desligar sinal de pagamento

O «sinal de pagamento» no funcionamento com moedas pode ser preservado até o final do programa ou eliminado após 5 minutos sem que ocorra o início do programa.

Regulação de fábrica: desligada

Tempo dep. mealheiro

No modo de operação com moedas, pode ser regulado o tempo mínimo para parar o sinal de pagamento.

- Regulação de fábrica: curto

Para o pagamento com moedas, em que a inserção das moedas cria o impulso pago.

- Longo

Para comandos centrais com base de 230 V.

Miele Portuguesa, Lda.

Lisboa:

MIELE Experience Center

Av. do Forte, 5
2790-073 Carnaxide

Contactos:

Telf.: 21 4248 100

Fax: 21 4248 109

Assistência técnica 808 200 687

E-Mail: professional@miele.pt

Website: www.miele-professional.pt



Miele & Cie. KG

Carl-Miele-Straße 29, 33332 Gütersloh, Alemanha

PWM 508

pt-PT

M.-Nr. 12 714 550 / 00