

Istruzioni d'uso e di montaggio Frigido/congelatore combinato



Leggere **assolutamente** queste istruzioni d'uso e di montaggio prima del posizionamento, dell'installazione e del primo avvio. Si evitano così danni all'elettrodomestico e rischi per sé e altre persone.

Indice

Istruzioni per la sicurezza e avvertenze	5	Disposizione degli alimenti	34
Sostenibilità e tutela dell'ambiente	16	Spostare i balconcini/la mensola per bottiglie	34
Risparmiare energia	17	Spostare i balconcini con regolazione precisa	34
Installazione	19	Spostare i ripiani/ripiani con illuminazione	34
Luogo di installazione.....	19	Spostare il ripiano diviso in due parti	35
Requisiti di aerazione e fuoriuscita di aria	20	Spostare il ripiano diviso in due parti	35
Posizionamento di più apparecchi per il freddo adiacenti	20	Spostare il ripiano portabottiglie	35
Modifica dell'incernieratura dello sportello	21	Usare il ripiano portabottiglie nella piastra divisoria	36
Ordinare le istruzioni di montaggio stampate su carta.....	21	Rimuovere il box e reinserirlo.....	36
Posizionare l'apparecchio per il freddo	21	Spazio per una teglia.....	36
Registrazione l'apparecchio.....	22	Spostare il filtro Active AirClean	36
Integrare l'apparecchio per il freddo in una fila di mobili da cucina	23	Gestione flessibile del vano congelatore (VarioRoom)	37
Misure apparecchio	25	Accessori in dotazione	37
Allacciamento elettrico.....	28	Accessori su richiesta.....	37
Descrizione apparecchio	29	Accendere e spegnere l'apparecchio	38
Panoramica.....	29	Prima dell'uso	38
Display	31	Collegare l'apparecchio	38
Uso.....	31	Riempire e inserire il serbatoio acqua per il nebulizzatore.....	38
Modalità impostazioni 	32	Accendere l'apparecchio per il freddo.....	38
		Spegnere l'apparecchio per il freddo.....	38
		Spegnere separatamente il vano frigorifero o il vano congelatore ..	39
		In caso di assenza prolungata.....	39
		Presupposti per la connessione in rete	39
		Eseguire la connessione in rete per la prima volta	39
		Eseguire Scan & Connect	40

Uso	41	Altre impostazioni	55
La giusta temperatura	41	Spiegazioni sulle rispettive impostazioni	55
Display temperatura	41	Modalità Party 	55
Impostare la temperatura nel vano frigorifero/vano congelatore	41	Modalità Holiday 	55
Allarmi temperatura e sportello	42	Accendere la funzione di blocco 	56
Usare le funzioni Superraffreddamento e SuperFrost	44	Modalità Shabbat 	56
Conservazione degli alimenti nel vano frigorifero	45	Modificare l'intervallo fino all'attivazione dell'allarme sportello 	57
Aree di raffreddamento differenti	45	Zona temperatura variabile (Freeze&Cool) 	58
Da non conservare nel vano frigorifero	46	Connessione in rete	59
Conservare gli alimenti con o senza confezione?	46	Modificare il volume dei segnali acustici 	61
Conservare alimenti nella zona PerfectFresh Active	46	Modificare la luminosità del display 	61
Zona PerfectFresh Active	46	Disattivare la modalità fiera 	61
Cassetto aria umida	47	Ripristinare le impostazioni di serie 	61
Cassetto aria secca	50	Informazioni 	61
Conservare alimenti nel vano frigorifero aggiuntivo	52	Spia di sostituzione del filtro antiodore 	62
Congelare e conservare gli alimenti freschi	53	Modalità di pulizia 	62
Raffreddamento rapido di bevande	54	Pulizia e manutenzione	63
Preparare cubetti di ghiaccio	54	Sbrinamento	63
		Indicazioni sui prodotti per la pulizia	63
		Operazioni preliminari per la pulizia	64
		Pulire il vano interno	64
		Pulire gli accessori a mano o in lavastoviglie	65
		Togliere e smontare gli accessori per la pulizia	65
		Inserire i ripiani in vetro e i cassettei del vano congelatore	69
		Pulire il pannello frontale e le pareti laterali	70
		Pulire la guarnizione sportello	70
		Pulire le aperture di aerazione	70
		Dopo la pulizia	70

Indice

Risoluzione dei problemi	72
Illuminazione interna	80
Possibili cause di rumori.....	81
Assistenza tecnica	84
Contatti in caso di guasto	84
Banca dati EPREL.....	84
Garanzia	84
Informazioni	85
Dichiarazione di conformità	85
Diritti d'autore e licenze	85

Istruzioni per la sicurezza e avvertenze

Questo apparecchio per il freddo è conforme alle vigenti norme in materia di sicurezza. Un uso improprio può comunque causare danni a persone e/o cose.

Leggere attentamente le istruzioni d'uso e di montaggio allegate prima di mettere in funzione l'apparecchio per il freddo. Esse contengono indicazioni importanti per l'incasso, la sicurezza, l'uso e la manutenzione. Si evitano così danni all'apparecchio per il freddo e rischi per sé e altre persone.

Ai sensi della norma IEC 60335-1, Miele avvisa espressamente che è assolutamente necessario leggere e seguire tutte le informazioni disponibili per l'installazione dell'apparecchio per il freddo nonché le indicazioni e le avvertenze di sicurezza.

Miele non risponde dei danni che derivano dall'inosservanza di queste avvertenze.

Conservare le istruzioni d'uso e di montaggio e consegnarle a eventuali altri utenti.

Uso corretto

► L'apparecchio per il freddo è destinato esclusivamente all'uso domestico, o simile al domestico, qualora installato in ambienti lavorativi come ad esempio

- negozi, uffici o ambienti di lavoro analoghi,
 - alberghi, pensioni o strutture ricettive similari,
- solo per l'utilizzo da parte dei clienti.

Questo apparecchio per il freddo non è destinato all'impiego in ambienti esterni.

► Utilizzare questo elettrodomestico sempre nei limiti del normale uso domestico e non a uso professionale per conservare surgelati, congelare alimenti freschi e preparare ghiaccio. Qualsiasi altro utilizzo non è consentito.

► L'apparecchio per il freddo non è adatto per la conservazione e il raffreddamento di medicinali, plasma sanguigno, preparati per laboratorio o similari di sostanze o prodotti alla base della direttiva dei dispositivi medici. Un uso scorretto dell'apparecchio per il freddo può causare danni alla merce conservata o il suo deterioramento. Inoltre l'apparecchio per il freddo non è adatto al funzionamento in aree soggette a pericolo di esplosioni.

Miele non risponde per i danni causati da un uso diverso da quello previsto o errato.

Istruzioni per la sicurezza e avvertenze

▶ Le persone (bambini compresi) che per le loro capacità fisiche, sensoriali o psichiche o per la loro inesperienza o non conoscenza non siano in grado di utilizzare in sicurezza l'apparecchio, non devono farne uso senza la sorveglianza e la guida di una persona responsabile.

Queste persone possono eventualmente utilizzare l'apparecchio senza sorveglianza solo ed esclusivamente se è stato loro spiegato come funziona e se sono in grado di farlo funzionare in tutta sicurezza.

Bambini

▶ Tenere lontano dall'apparecchio per il freddo i bambini al di sotto degli 8 anni, in alternativa sorvegliarli costantemente.

▶ I ragazzini più grandi e responsabili (in ogni caso non al di sotto degli otto anni) possono utilizzare l'elettrodomestico senza sorveglianza solo ed esclusivamente se è stato loro spiegato come farlo e se sono in grado di farlo in tutta sicurezza. È importante che sappiano riconoscere e comprendere quali pericoli possono derivare da un uso non corretto dell'elettrodomestico.

▶ Non permettere loro di pulire o effettuare lavori di manutenzione sull'elettrodomestico.

▶ Sorvegliare i bambini se sono vicini all'elettrodomestico. Evitare che i bambini giochino con l'elettrodomestico.

▶ Pericolo di soffocamento. I bambini giocando possono avvolgersi nel materiale d'imballaggio (ad es. pellicole) oppure infilarcelo in testa e soffocare. Tenere il materiale d'imballaggio lontano dai bambini.

Sicurezza tecnica

▶ Il circuito del refrigerante è testato per essere ermetico. L'apparecchio per il freddo corrisponde alle normative sulla sicurezza e alle direttive europee.



Se il circuito refrigerante è danneggiato: il refrigerante e l'olio possono fuoriuscire e incendiarsi.

▶ Avvertenza: pericolo di incendio/materiali infiammabili. Questo simbolo si trova sul compressore e indica la presenza di materiali infiammabili. Non rimuovere questo adesivo.

Istruzioni per la sicurezza e avvertenze

Il refrigerante contenuto (indicazioni sulla targhetta dati) è ecologico, ma infiammabile.

L'uso di questo refrigerante ecologico causa in parte un aumento della rumorosità durante il funzionamento. Oltre ai rumori di funzionamento del compressore si possono verificare dei rumori di flusso nell'intero circuito refrigerante. Questi effetti non sono purtroppo evitabili, ma non influiscono sull'efficienza dell'apparecchio.

Quando si trasporta o si incassa/posiziona l'apparecchio fare attenzione a che non si danneggi nessun componente del circuito refrigerante. Il refrigerante che schizza fuori può causare ferimenti agli occhi e quello che fuoriesce può incendiarsi.

In caso di danneggiamenti:

- evitare fiamme vive o fonti d'accensione.
- Staccare l'apparecchio dalla rete elettrica.
- Aerare per alcuni minuti l'ambiente in cui è installato l'apparecchio.
- Avvisare il servizio di assistenza tecnica.

► Maggiore è la quantità di refrigerante nell'apparecchio per il freddo, più grande deve essere l'ambiente in cui viene installato. In caso di perdite, in un ambiente troppo piccolo può formarsi una miscela infiammabile di gas e aria. In termini di dimensioni dell'ambiente, per ogni 8 g di refrigerante dovrebbe corrispondere almeno 1 m³. La quantità di refrigerante è indicata sulla targhetta dati apposta all'interno dell'apparecchio per il freddo.

► Se le aperture di aerazione sono coperte o bloccate, in caso di danneggiamento del circuito refrigerante si può formare una miscela infiammabile di gas e aria. Rispettare assolutamente le aperture di aerazione indicate. Non coprire o ostruire le aperture di aerazione.

► I dati di allacciamento (protezione, frequenza, tensione) riportati sulla targhetta dati dell'elettrodomestico devono corrispondere assolutamente a quelli della rete elettrica affinché l'elettrodomestico non si danneggi. Confrontare questi dati prima dell'allacciamento.

In caso di dubbi rivolgersi a un elettricista qualificato.

► La sicurezza elettrica dell'elettrodomestico è garantita solo se l'elettrodomestico è allacciato con un regolare conduttore di protezione (terra). Assicurarsi che questa condizione fondamentale per la sicurezza sia verificata. In caso di dubbi, far controllare l'impianto da un elettricista specializzato.

Istruzioni per la sicurezza e avvertenze

► È possibile il funzionamento temporaneo o permanente su un sistema di alimentazione di energia elettrica autosufficiente o non sincrono alla rete (come reti autonome, sistemi di backup). Requisito per il funzionamento è che il sistema di alimentazione di energia elettrica rispetti le normative EN 50160 o similari.

Le misure di sicurezza previste nell'impianto domestico e per questo prodotto Miele devono essere garantite per funzionalità e procedure anche col funzionamento autonomo oppure non sincrono alla rete oppure sostituite da misure eguali nell'installazione. Come per esempio descritto nella pubblicazione attuale della VDE-AR-E 2510-2.

► In caso di emergenza si deve poter staccare velocemente l'apparecchio dalla corrente elettrica. Per questo motivo la presa non deve trovarsi dietro l'apparecchio e deve essere facilmente accessibile.

► Se il cavo di rete elettrica è danneggiato, scollegare immediatamente l'apparecchio per il freddo dalla rete. Contattare l'assistenza tecnica.

► Se il cavo di alimentazione è danneggiato, sostituirlo con un cavo speciale dello stesso tipo (disponibile nello shop online di Miele o presso il servizio di assistenza tecnica Miele). Per motivi di sicurezza è necessario che la sostituzione sia effettuata da personale qualificato o dal servizio di assistenza tecnica Miele.

► Multiprese o prolunghie non garantiscono la necessaria sicurezza (pericolo di incendio). Non collegare quindi l'elettrodomestico alla rete elettrica con questo tipo di dispositivi.

► Se l'umidità giunge a parti dell'elettrodomestico sotto tensione, può causare un corto circuito. Non utilizzare l'elettrodomestico in ambienti umidi o soggetti a spruzzi d'acqua (ad es. garage, lavanderie ecc.).

► Non utilizzare questo elettrodomestico in luoghi non stazionari (ad es. sulle navi).

► Se l'elettrodomestico è danneggiato, la sicurezza dell'utente non è garantita. Verificare che non vi siano danni visibili. Non utilizzare un elettrodomestico danneggiato.

► Questo apparecchio non è destinato all'impiego come apparecchio da incasso.

► Per eseguire lavori di installazione, manutenzione o riparazione staccare l'elettrodomestico dalla rete elettrica. Accertarsene compiendo le seguenti operazioni:

Istruzioni per la sicurezza e avvertenze

- disinserire i fusibili dell'impianto elettrico, oppure
- svitare del tutto i fusibili, oppure
- staccare il cavo di alimentazione elettrica dalla rete. Nel caso di cavi dotati di spina, staccare il cavo afferrando la spina, senza tirare il cavo.

► Interventi di installazione e manutenzione o riparazioni eseguiti in modo improprio possono causare seri pericoli all'utente, per i quali il produttore non si assume alcuna responsabilità.

Gli interventi di installazione e manutenzione o le riparazioni possono essere eseguiti solo da personale qualificato o dall'assistenza tecnica Miele.

► Il diritto alla garanzia decade se l'apparecchio per il freddo non viene riparato da personale qualificato o dall'assistenza tecnica Miele.

► Si consiglia di sostituire i componenti difettosi con pezzi di ricambio originali. Se i ricambi originali vengono montati correttamente, Miele garantisce il pieno rispetto dei requisiti di sicurezza e il diritto alla garanzia rimane invariato.

► Questo apparecchio per il freddo è dotato di una lampadina speciale per soddisfare specifici requisiti (ad es. in termini di temperatura, umidità, resistenza chimica, resistenza all'usura e alle vibrazioni). Utilizzare questa lampadina speciale solo per l'uso previsto. La lampadina non è adatta per illuminare l'ambiente. La sostituzione può essere effettuata solo da personale qualificato o dall'assistenza tecnica Miele. Questo apparecchio per il freddo contiene diverse sorgenti luminose, almeno della classe di efficienza energetica F.

Istruzioni per la sicurezza e avvertenze

Installazione corretta

- ▶ Per l'installazione di questo apparecchio osservare assolutamente anche le istruzioni di montaggio.
- ▶ Eseguire la modifica dell'incernieratura dello sportello (se necessario) in base alle istruzioni di montaggio.
- ▶ Indossare sempre guanti protettivi durante il trasporto, la modifica dell'incernieratura dello sportello e l'installazione dell'apparecchio per il freddo.
- ▶ L'apparecchio per il freddo è pesante e tende a ribaltarsi in avanti a sportello/i aperto/i:
 - il trasporto o lo spostamento dell'apparecchio per il freddo devono essere effettuati da almeno due persone.
 - La modifica dell'incernieratura dello sportello dell'apparecchio per il freddo deve essere effettuata da almeno due persone.
 - L'installazione dell'apparecchio per il freddo deve essere effettuata da almeno due persone.
 - Non lasciare mai incustodito l'apparecchio per il freddo durante l'installazione.

Impiego corretto

- ▶ L'apparecchio è predisposto per una determinata classe climatica (area temperatura ambiente), i cui limiti devono essere rispettati. La classe climatica è riportata sulla targhetta dati all'interno dell'elettrodomestico. Una temperatura ambiente più bassa causa il fermo prolungato del compressore, cosicché l'apparecchio non riesce a mantenere la temperatura necessaria.
- ▶ Non coprire o ostruire le aperture di aerazione. In tal caso, non è più garantito un corretto flusso dell'aria. I consumi energetici aumentano e i componenti possono subire danni.
- ▶ Pericolo di danneggiamento a causa di alimenti che contengono grassi o olio. Se nell'apparecchio per il freddo o nello sportello dell'apparecchio si dovessero conservare alimenti contenenti grassi o olio, fare attenzione che eventuali perdite di olio o unto non giungano a contatto con le superfici in plastica dell'apparecchio. Potrebbero verificarsi delle crepe nelle superfici in materiale plastico.

Istruzioni per la sicurezza e avvertenze

- ▶ Pericolo di incendio ed esplosione a causa di composti gassosi infiammabili. Non conservare sostanze esplosive o prodotti con gas combustibili (p.es. bombolette spray) nell'apparecchio per il freddo. I composti gassosi infiammabili possono incendiarsi a causa di componenti elettrici. Le bombolette spray sono riconoscibili dall'indicazione del contenuto o dal simbolo della fiamma. Gas in uscita possono incendiarsi a causa di componenti elettrici.
- ▶ Pericolo di esplosione. Non azionare all'interno dell'apparecchio congegni elettrici (ad es. per la produzione di gelato). In questo modo, si possono generare scintille.
- ▶ Pericolo di ferirsi e di danneggiare l'elettrodomestico! Non conservare nel vano congelatore bevande gassate in lattine o bottiglie. Se il contenuto gela, lattine o bottiglie potrebbero scoppiare.
- ▶ Pericolo di ferirsi e di danneggiare l'elettrodomestico! Se si introducono nel vano congelatore bottiglie affinché si raffreddino rapidamente, ricordarsi di toglierle al più tardi dopo un'ora. Le bottiglie potrebbero scoppiare.
- ▶ Pericolo di ferirsi! Non toccare gli alimenti congelati e le parti in metallo con le mani bagnate. Le mani possono attaccarsi all'alimento congelato.
- ▶ Pericolo di ferirsi! Non mettere mai in bocca i cubetti di ghiaccio e i gelati, specialmente i ghiaccioli, appena tolti dal vano congelatore. La temperatura estremamente bassa del prodotto congelato potrebbe farlo attaccare alle labbra o alla lingua.
- ▶ Non ricongelare alimenti già scongelati o parzialmente scongelati. I cibi, una volta scongelati, vanno consumati il più presto possibile, per evitare che perdano il loro valore nutritivo o addirittura si deteriorino. Gli alimenti scongelati si possono ricongelare solo dopo essere stati cotti.
- ▶ Non consumare prodotti alimentari rimasti troppo a lungo nell'elettrodomestico. Pericolo di intossicazione.
La durata di conservazione delle vivande dipende da diversi fattori, tra l'altro dal grado di freschezza, dalla qualità degli alimenti e dalla temperatura di conservazione. Osservare la data di scadenza e le avvertenze per la conservazione dei prodotti alimentari!
- ▶ Affinché gli alimenti si congelino rapidamente fino al nucleo, si consiglia di non superare la capacità massima di congelazione. La capacità massima di congelazione entro le 24 ore è riportata sulla targhetta dati "Capacità di congelazione ...kg/24 h".

Istruzioni per la sicurezza e avvertenze

Per gli apparecchi in acciaio inox

- ▶ Il rivestimento delle superfici in acciaio inox rivestito potrebbe danneggiarsi a causa degli adesivi e perdere l'effetto protettivo contro le impurità. Non incollare post-it, nastro adesivo trasparente, nastro adesivo coprente o altri adesivi sulle superfici in acciaio inossidabile.
- ▶ La superficie potrebbe graffiarsi. Persino i magneti potrebbero provocare dei graffi.

Accessori e pezzi di ricambio

- ▶ Si consiglia di utilizzare accessori originali Miele. Se si montano o utilizzano altri accessori, il diritto alla garanzia e a prestazioni in garanzia per vizi e/o difetti del prodotto può decadere.
- ▶ I ricambi originali Miele vengono conservati per almeno 10 anni e fino a 15 anni dopo l'uscita di gamma dell'apparecchio per il freddo.

Pulizia e manutenzione

- ▶ Non trattare la guarnizione dello sportello con oli o grassi. Con il passare del tempo, la guarnizione potrebbe diventare porosa.
- ▶ Il vapore di un apparecchio per la pulizia a vapore può giungere alle parti sotto tensione e causare un corto circuito. Per pulire l'elettrodomestico non utilizzare mai un apparecchio a vapore.
- ▶ Avvertenza. Non utilizzare supporti meccanici o altri per accelerare il processo di sbrinamento che non siano stati raccomandati dal produttore.
- ▶ Oggetti appuntiti o affilati danneggiano i generatori di freddo e l'elettrodomestico può rimanere danneggiato. Non usare quindi oggetti appuntiti o affilati per
 - eliminare strati di brina o di ghiaccio,
 - staccare le vaschette dei cubetti di ghiaccio o alimenti gelati.
- ▶ Non introdurre nell'elettrodomestico dispositivi elettrici di riscaldamento oppure candele per sbrinarlo. Danneggerebbero i materiali plastici.
- ▶ Non utilizzare spray sbrinanti. Gli spray sbrinanti e antigelo possono generare gas esplosivi, contenere solventi o propellenti che danneggiano la plastica oppure essere nocivi alla salute.

Trasporto

- ▶ Trasportare sempre l'apparecchio per il freddo in posizione verticale e nell'imballaggio di trasporto per evitare danni.
- ▶ Pericolo di ferirsi e di danneggiare l'elettrodomestico! Trasportare l'apparecchio facendosi aiutare da un'altra persona, perché il peso è consistente.

Istruzioni per la sicurezza e avvertenze

Smaltimento delle apparecchiature

► I bambini che giocano possono chiudersi dentro l'apparecchio e soffocare.

- Smontare lo/gli sportello/i.
- Estrarre i cassettei.
- Lasciare i ripiani nell'apparecchio, cosicché i bambini non possano entrare facilmente.
- Rendere inservibile la serratura sportello del vecchio elettrodomestico. In questo modo si evita che i bambini giocando vi si chiudano all'interno e si mettano in pericolo di vita.

► Pericolo di scossa elettrica!

- Staccare la spina dal cavo di alimentazione.
- Staccare il cavo di alimentazione dal vecchio apparecchio.

Smaltire spina elettrica e cavo di alimentazione elettrica separati dal vecchio apparecchio.

► Prima e dopo lo smaltimento accertarsi che l'apparecchio non si trovi nelle immediate vicinanze di benzina oppure altri gas e liquidi combustibili.

► Pericolo di incendio a causa di olio o refrigerante che fuoriesce. Il refrigerante e l'olio contenuti sono infiammabili. Il refrigerante e l'olio che fuoriescono possono prendere fuoco in caso di elevata concentrazione e a contatto con una fonte di calore esterna.

Nel corso dello smaltimento, accertarsi che il circuito refrigerante non si danneggi per evitare una fuoriuscita non controllata di refrigerante (indicazioni sulla targhetta dati) e di olio.

► Il prodotto refrigerante può far male agli occhi! Fare attenzione a non danneggiare il circuito di refrigerazione:

- bucando i canali refrigeranti dell'evaporatore;
- piegando le condutture;
- raschiando i rivestimenti della superficie.

Istruzioni per la sicurezza e avvertenze

Simboli sul compressore (a seconda del modello)

Questo avviso ha significato solo per il riciclaggio. Col funzionamento normale non sussiste alcun pericolo.



- ▶ L'olio del compressore può essere letale in caso di ingerimento e di introduzione nelle vie aeree.

Smaltimento dell'imballaggio

L'imballaggio è pratico e protegge l'apparecchio da eventuali danni di trasporto. I materiali utilizzati per l'imballaggio sono riciclabili, in quanto selezionati secondo criteri di rispetto dell'ambiente e di facilità di smaltimento.

Restituire gli imballaggi al circuito di raccolta dei materiali consente di risparmiare materie prime. Utilizzare centri di raccolta per materiali specifici ed eventuali opzioni di ritiro alternative. Smaltire correttamente anche gli imballaggi utilizzati per il trasporto.

Smaltimento delle apparecchiature

Le apparecchiature elettriche ed elettroniche contengono spesso materiali utili. Contengono altresì sostanze, composti e componenti che erano necessari per il funzionamento e la sicurezza dell'apparecchiatura stessa. Smaltirli in modo non adeguato o nei rifiuti domestici potrebbe nuocere alla salute e all'ambiente. In nessun caso quindi smaltire queste apparecchiature nei normali rifiuti domestici.



Accertarsi che l'apparecchio per il freddo non si danneggi fino al momento del corretto smaltimento.

In questo modo è garantito che il refrigerante contenuto nel circuito e l'olio del compressore non possano disperdersi nell'ambiente.

Il simbolo del cassonetto barrato indica che il prodotto deve essere conferito agli idonei centri di raccolta differenziata allestiti dai comuni o dalle società di igiene urbana oppure riconsegnato gratuitamente al rivenditore al momento

dell'acquisto di una nuova apparecchiatura di tipo equivalente, in ragione di uno a uno. L'utente è tenuto a cancellare eventuali dati personali dall'apparecchiatura elettronica da smaltire. L'adeguata raccolta differenziata contribuisce a evitare possibili effetti negativi sull'ambiente e sulla salute e favorisce il riciclo dei materiali di cui è composta l'apparecchiatura. Per la gestione del recupero e dello smaltimento degli elettrodomestici, Miele Italia aderisce al consorzio Ecodom (Consorzio Italiano Recupero e Riciclaggio Elettrodomestici). Smaltimento dei rifiuti di apparecchiature elettriche ed elettroniche (RAEE), ai sensi del Decr. legisl. 14 marzo 2014, n. 49 in attuazione della Direttiva 2012/19/UE e sui RAEE sullo smaltimento dei rifiuti di apparecchiature elettriche ed elettroniche. L'utente è tenuto per legge a rimuovere dalle apparecchiature batterie, accumulatori e lampade esausti e rimovibili, in modo non distruttivo. Conferirli agli idonei centri di raccolta differenziata dove vengono presi in consegna gratuitamente. Accertarsi che fino al momento dello smaltimento l'apparecchiatura sia tenuta lontana dai bambini.

Risparmiare energia ...

- | | |
|---------------------------------|--|
| Luogo di installazione | <p>Con temperature ambiente maggiori, l'apparecchio per il freddo deve raffreddare più spesso e consuma quindi più energia elettrica. Quindi:</p> <ul style="list-style-type: none">- posizionare l'apparecchio per il freddo in un ambiente ben aerato.- Non posizionarlo accanto a una fonte di calore (termosifoni, cucina elettrica).- Proteggere l'apparecchio per il freddo da raggi di sole diretti.- Garantire una temperatura ambiente ideale intorno ai 20 °C.- Tenere libere le sezioni di aerazione e sfiato ed eliminare la polvere con regolarità dalle sezioni di aerazione e sfiato. |
| Impostazione temperatura | <p>Più bassa è la temperatura impostata, maggiore sarà il consumo energetico. Si consigliano le seguenti impostazioni:</p> <ul style="list-style-type: none">- vano frigorifero da 4 a 5 °C.- Zona PerfectFresh Active intorno a 0 °C.- Vano congelatore -18 °C |
| Uso | <p>A causa del calore immesso e di un impedimento della circolazione dell'aria aumentano i consumi energetici. Pertanto:</p> <ul style="list-style-type: none">- aprire lo sportello/gli sportelli dell'apparecchio sempre solo all'occorrenza e per il minor tempo possibile. Una buona disposizione degli alimenti aiuta ad orientarsi.- Dopo l'apertura, chiudere sempre completamente lo sportello/gli sportelli dell'apparecchio.- Far raffreddare alimenti e bevande caldi prima di introdurre alimenti e bevande nell'apparecchio per il freddo.- Conservare gli alimenti sempre ben confezionati o coperti.- Non riempire eccessivamente gli scomparti per permettere all'aria di circolare.- Disporre nel vano frigorifero alimenti congelati da scongelare.- Disposizione di cassette e ripiani come da fornitura. |

Sostenibilità e tutela dell'ambiente

- Mantenere una distanza di 25 mm tra la parete posteriore dell'apparecchio e il muro.

Luogo di installazione

 Pericolo di incendio e danneggiamento a causa di apparecchi che rilasciano calore.

Gli apparecchi che rilasciano calore possono incendiarsi e incendiare l'elettrodomestico.

Il cavo di alimentazione non deve entrare in contatto con fonti di calore.

Non posizionare apparecchi che rilasciano calore, come p.es. fornelli, punti cottura doppi o tostapane sull'apparecchio per il freddo.

 Pericolo di incendio e di danneggiamento a causa di fiamme libere.

Le fiamme libere possono incendiare l'apparecchio.

Tenere le fiamme libere, come p.es. una candela, lontane dall'apparecchio.

 Pericolo di incendio e di danneggiamenti dovuti a un'installazione non corretta.

Se la spina elettrica e i cavi di alimentazione toccano la parte posteriore dell'apparecchio per il freddo, possono essere danneggiati dalle vibrazioni e causare un cortocircuito.

La spina elettrica o i cavi di alimentazione non devono toccare l'apparecchio per il freddo.

I cavi di alimentazione non devono essere incastrati o danneggiati.

Non collegare altri apparecchi alle prese poste dietro questo apparecchio per il freddo.

Non posizionare o mettere in funzione multiprese, ripartitori o altri dispositivi elettronici (p.es. trasformatori alogeni) nell'area posteriore.

L'ideale è un locale asciutto e ben ventilato.

Il pavimento del luogo di installazione deve essere piano e orizzontale e deve avere la stessa altezza della pavimentazione circostante.

 Pericolo di danneggiamento a causa dell'umidità dell'aria elevata.

In caso di umidità elevata la condensa può depositarsi sulle superfici esterne dell'apparecchio per il freddo.

La condensa può corrodere le pareti esterne dell'elettrodomestico.

Posizionare l'apparecchio per il freddo in un ambiente asciutto e/o climatizzato, dotato di sufficiente aerazione.

Dopo l'incasso/il posizionamento accertarsi che gli sportelli dell'apparecchio si chiudano correttamente e che l'apparecchio per il freddo sia stato incassato/posizionato come descritto. Rispettare le aperture di aerazione indicate.

Quando si sceglie il luogo di installazione, tenere presente che i consumi energetici dell'apparecchio per il freddo aumentano se nelle immediate vicinanze si trovano un impianto di riscaldamento, una cucina elettrica o altre fonti di calore. Evitare anche i raggi diretti del sole. Temperature ambiente più elevate aumentano i consumi energetici, poiché il compressore funziona per più tempo.

Classe climatica

L'apparecchio è predisposto per una determinata classe climatica (area temperatura ambiente), i cui limiti devono essere rispettati. La classe climatica è riportata sulla targhetta dati all'interno dell'apparecchio per il freddo.

Installazione

Classe climatica	Temperatura ambiente
SN	da 10 a 32 °C
N	da 16 a 32 °C
PZ	da 16 a 38 °C
T	da 16 a 43 °C
SN-ST	da 10 a 38 °C
SN-T	da 10 a 43 °C

Una temperatura ambiente più bassa causa il fermo prolungato del compressore. La temperatura all'interno dell'apparecchio può salire e provocare danni.

Requisiti di aerazione e fuoriuscita di aria

 Pericolo di incendio e di danni a causa di una aerazione inadeguata. Se l'apparecchio per il freddo non è sufficientemente aerato, il compressore si aziona più spesso e per periodi prolungati. Questo causa un aumento dei consumi energetici e una maggiore temperatura di funzionamento del compressore. Ciò potrebbe danneggiare l'apparecchio per il freddo.

Garantire un'aerazione e una fuoriuscita ottimali dell'aria dall'apparecchio per il freddo.

Attenersi assolutamente alle aperture di aerazione indicate.

Non coprire o ostruire le aperture di aerazione.

Pulire regolarmente le zone di aerazione per rimuovere polvere e sporco.

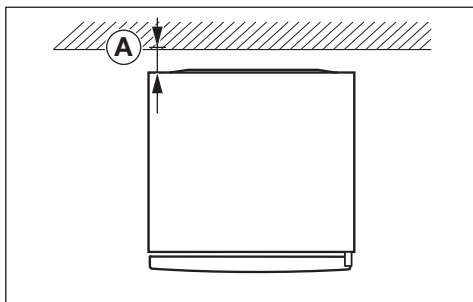

I consumi energetici sono stati determinati con una distanza \textcircled{A} = 25 mm tra la parete posteriore dell'apparecchio e il muro. Se la distanza dalla parete è inferiore a 25 mm, la funzionalità dell'apparecchio per il freddo rimane invariata, ma i consumi energetici aumentano leggermente. La condensa può formarsi anche ad alte temperature ambiente.

L'aria sulla parete posteriore dell'apparecchio per il freddo si riscalda. Per questo deve essere garantito un circuito ineccepibile dell'aria (v. par. "Misure apparecchio").

Posizionamento di più apparecchi per il freddo adiacenti

 Pericolo di danneggiamento a causa della condensa sulle pareti esterne dell'apparecchio.

In caso di umidità dell'aria elevata la condensa può depositarsi sulle pareti esterne dell'apparecchio e causarne la corrosione.

Non posizionare **nessun** apparecchio del freddo **direttamente** accanto ad altri apparecchi del freddo.

È necessario rispettare una distanza di almeno 70 mm tra gli apparecchi del freddo.

Modifica dell'incernieratura dello sportello

 Pericolo di lesioni e danni a causa del peso elevato dello sportello. Se l'incernieratura dello sportello viene sostituita da una sola persona, il pericolo di ferirsi e danneggiare l'apparecchio è elevato. Eseguire questa operazione assolutamente con l'aiuto di qualcuno.

 Pericolo di danneggiamento dei componenti elettrici. Sulla cerniera dello sportello sono presenti componenti sotto tensione (a seconda del modello). Staccare la spina elettrica, prima di modificare l'incernieratura.

 La modifica dell'incernieratura dello sportello deve essere eseguita secondo le istruzioni di montaggio v. codice QR.



Mr.-Nr. 12083830

Ordinare le istruzioni di montaggio stampate su carta

È possibile ordinare gratuitamente le istruzioni di montaggio stampate su carta presso Miele.

Tutti i dati di contatto Miele sono riportati in fondo al presente documento. Specificare l'identificativo del modello e il numero di serie presenti sulla targhetta dati.

Posizionare l'apparecchio per il freddo

 Pericolo di ferimento e danneggiamento a causa del ribaltamento dell'apparecchio. Se l'apparecchio viene posizionato da una sola persona, sussiste pericolo di ferimento e danneggiamento. Per le operazioni d'incasso farsi aiutare da una seconda persona.

 Pericolo di danneggiamento e ferimento a causa dello sportello dell'apparecchio che sbatte. Lo sportello dell'apparecchio può sbattere sulla parete della stanza e danneggiarsi. Se lo sportello è in vetro e si danneggia, può causare ferimenti.

Montare i limitatori forniti per l'apertura dello sportello, prima di posizionare l'apparecchio.

Proteggere lo sportello in vetro da colpi, ad es. con dei feltrini sulla parete.

 Pericolo di danneggiamento del pavimento. La movimentazione dell'apparecchio per il freddo può causare danni al pavimento. Fare particolare attenzione quando si sposta l'apparecchio su pavimenti delicati, onde evitare di danneggiarli.

Per facilitare il posizionamento, sul lato posteriore dell'apparecchio per il freddo si trovano delle maniglie di trasporto in alto e delle rotelle di trasporto in basso (a seconda del modello).

Installazione

Installare l'apparecchio per il freddo vuoto.

- Collegare l'apparecchio per il freddo alla rete elettrica, come descritto nel cap. "Allacciamento elettrico".
- Facendo attenzione, spostare l'apparecchio per il freddo sul luogo di installazione previsto.
- Posizionare l'apparecchio per il freddo con la parte posteriore di fronte al muro, tenendo conto della distanza necessaria.

Registrare l'apparecchio

 **Rischio di danni e lesioni a causa della caduta dello sportello o del ribaltamento dell'apparecchio.**

Se il piede aggiuntivo regolabile sul blocco cuscinetto inferiore non poggia correttamente sul pavimento, lo sportello dell'apparecchio può cadere o l'apparecchio può ribaltarsi.

Svitare il piede regolabile con la chiave in dotazione fino a quando poggia sul pavimento.

Poi svitare il piede regolabile di un altro quarto di giro.

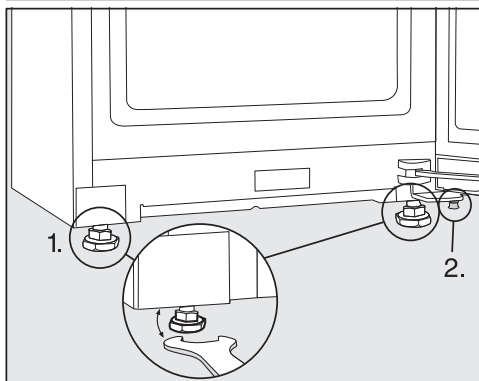

- Regolare l'apparecchio con una livella a bolla d'aria e la chiave fornita e sostenere lo sportello.
1. Regolare i piedini anteriori.
 2. Svitare il piedino aggiuntivo finché poggia sul pavimento. Poi svitare il piede regolabile di un altro quarto di giro.

Integrare l'apparecchio per il freddo in una fila di mobili da cucina

L'apparecchio per il freddo può essere incassato nei mobili della cucina.

I consumi energetici sono stati determinati con una distanza di 25 mm tra la parete posteriore dell'apparecchio e il muro. Se la distanza dalla parete è inferiore a 25 mm, la funzionalità dell'apparecchio per il freddo rimane invariata, ma i consumi energetici aumentano leggermente. La condensa può formarsi anche ad alte temperature ambiente.

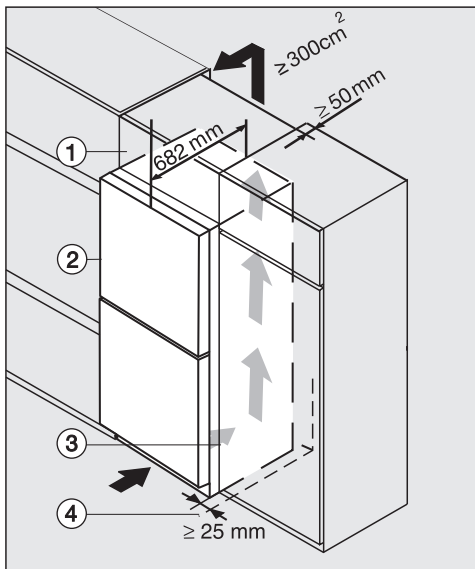

Apparecchio per il freddo con frontale in vetro
K(S)/FN(S)/KFN 4xxx X **nero ossidiana/ opaco, bb, bianco brillante, bs, grigio grafite**

- ① Mobile sopra piano
- ② Apparecchio per il freddo, profondità sportello = 82 mm
- ③ Frigorifero
- ④ Parete ambiente

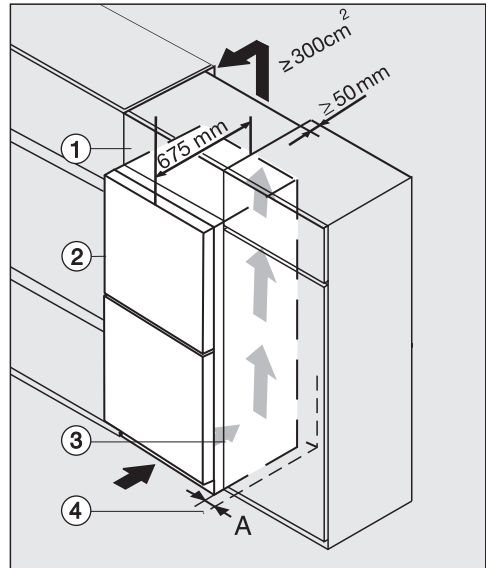

K(S)/FN(S)/KFN 4xxx X **edst/cs, ws, bst, el**

- ① Mobile sopra piano
- ② Apparecchio per il freddo, profondità sportello = 75 mm
- ③ Frigorifero
- ④ Parete ambiente

A = 25 mm (con incavo)/60 mm (con maniglia)

Installazione

 Pericolo di incendio e di danni a causa di una aerazione inadeguata. Se l'apparecchio per il freddo non è sufficientemente aerato, il compressore si aziona più spesso e per periodi prolungati. Questo causa un aumento dei consumi energetici e una maggiore temperatura di funzionamento del compressore. Ciò potrebbe danneggiare l'apparecchio per il freddo.

Garantire un'aerazione e una fuoriuscita ottimali dell'aria dall'apparecchio per il freddo.

Attenersi assolutamente alle aperture di aerazione indicate.

Non coprire o ostruire le aperture di aerazione.

Pulire regolarmente le zone di aerazione per rimuovere polvere e sporco.

Quanto più grandi sono le aperture di aerazione, maggiore è il risparmio energetico del compressore.

- Posizionare l'apparecchio per il freddo accanto al mobile della cucina.
- Il frontale dell'apparecchio deve sporgere almeno della profondità dello sportello, rispetto al frontale del mobile da cucina. In questo modo è possibile aprire e chiudere correttamente lo sportello dell'apparecchio.
- Posizionando l'apparecchio per il freddo accanto a una parete ambiente ④, dalla parte della cerniera tra la parete

ambiente ④ e l'apparecchio per il freddo ② occorre mantenere una distanza (A).

- Per allineare l'apparecchio per il freddo all'altezza della fila di mobili da cucina, è possibile montarvi sopra un mobile soprapiano ①.

Per l'intera larghezza del mobile soprapiano deve essere presente un condotto di sfiato di 50 mm di profondità.

Le aperture di aerazione devono essere di almeno 300 cm² affinché l'aria riscaldata possa fuoriuscire senza impedimenti.

Misure apparecchio

Misure di posizionamento/vista dall'alto

KFN 4898 ... bs

Tutte le misure sono indicate in mm.

Un corretto funzionamento è garantito quando le sezioni indicate di aerazione e sfiato rimangono libere.

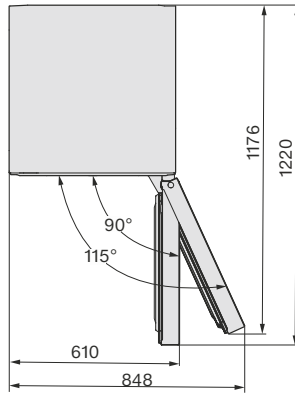
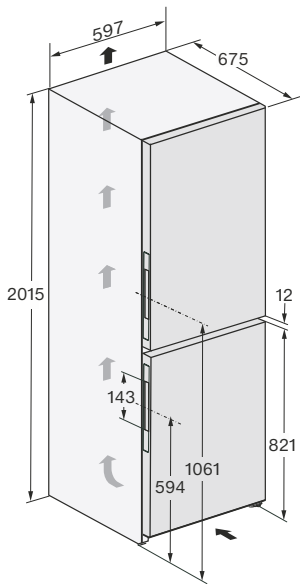

Installazione

Misure di posizionamento/vista dall'alto

KFN 4898 ... brws, KFN 4898 ... grgr

Tutte le misure sono indicate in mm.

Un corretto funzionamento è garantito quando le sezioni indicate di aerazione e sfiato rimangono libere.

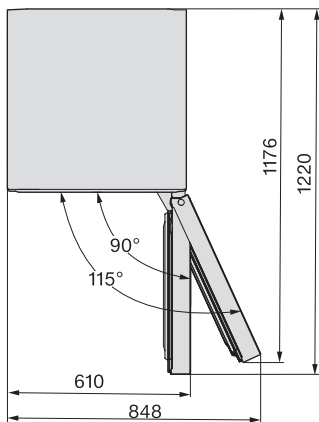
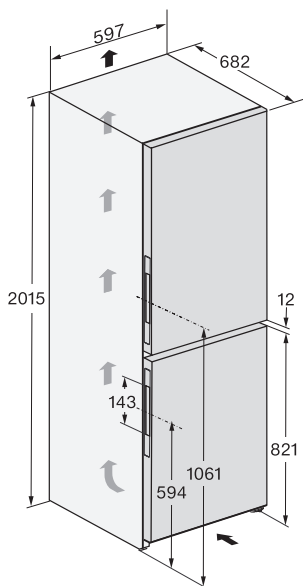

Allacciamenti

KFN 4898 ... bs, KFN 4898 ... brws, KFN 4898 ... grgr

Tutte le misure sono indicate in mm.

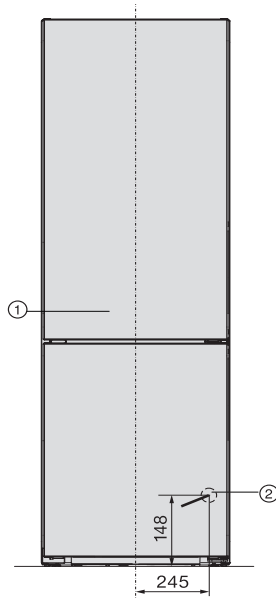

① Vista frontale

② Cavo di alimentazione elettrica, lunghezza = 2.000 mm

Presso l'assistenza tecnica Miele è disponibile un cavo di alimentazione più lungo.

Installazione

Allacciamento elettrico

L'apparecchio deve essere collegato esclusivamente col cavo di alimentazione in dotazione a una presa di sicurezza.

Posizionare l'elettrodomestico in modo che la presa risulti accessibile. Se la presa non fosse accessibile, assicurarsi che al momento dell'installazione sia presente un dispositivo di separazione per ogni polo.

⚠ Pericolo di incendio in caso di surriscaldamento.

Il collegamento dell'apparecchio a multiprese e prolunghie può causare un sovraccarico dei cavi.

Per ragioni di sicurezza non utilizzare multiprese e prolunghie.

L'impianto elettrico deve essere realizzato a regola d'arte VDE 0100.

Per motivi di sicurezza si consiglia l'uso di un interruttore automatico differenziale (RCD) del tipo  nell'impianto della casa per l'allacciamento elettrico dell'apparecchio.

Se il cavo di alimentazione elettrica è danneggiato, sostituirlo con un cavo speciale dello stesso tipo (disponibile presso il servizio di assistenza tecnica Miele). Per motivi di sicurezza è necessario che la sostituzione sia effettuata da personale specializzato o dal servizio di assistenza tecnica Miele.

Per l'assorbimento nominale e la protezione, vedere le istruzioni d'uso oppure la targhetta dati. Confrontare questi dati con i dati dell'allacciamento elettrico in loco. In caso di dubbi rivolgersi a un elettricista qualificato.

È possibile il funzionamento temporaneo o permanente con un sistema di alimentazione di energia elettrica autosufficiente o non sincrono alla rete (come

reti autonome, sistemi di backup). Requisito per il funzionamento è che il sistema di alimentazione di energia elettrica rispetti le normative EN 50160 o similari.

Le misure di sicurezza previste nell'impianto domestico e per questo prodotto Miele devono essere garantite per funzionalità e procedure anche col funzionamento autonomo oppure non sincrono alla rete oppure sostituite da misure eguali nell'installazione. Come per esempio descritto nella pubblicazione attuale della VDE-AR-E 2510-2.

Collegare l'apparecchio

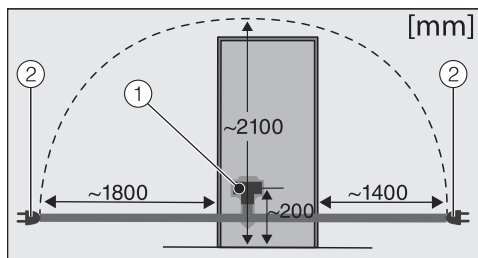

Retro dell'apparecchio

① Spina dell'apparecchio

② Connettore di rete

■ Inserire la spina dell'apparecchio.

Accertarsi che la spina dell'apparecchio sia agganciata correttamente.

■ Inserire la spina nella presa.

L'apparecchio è ora collegato alla rete elettrica.

Panoramica

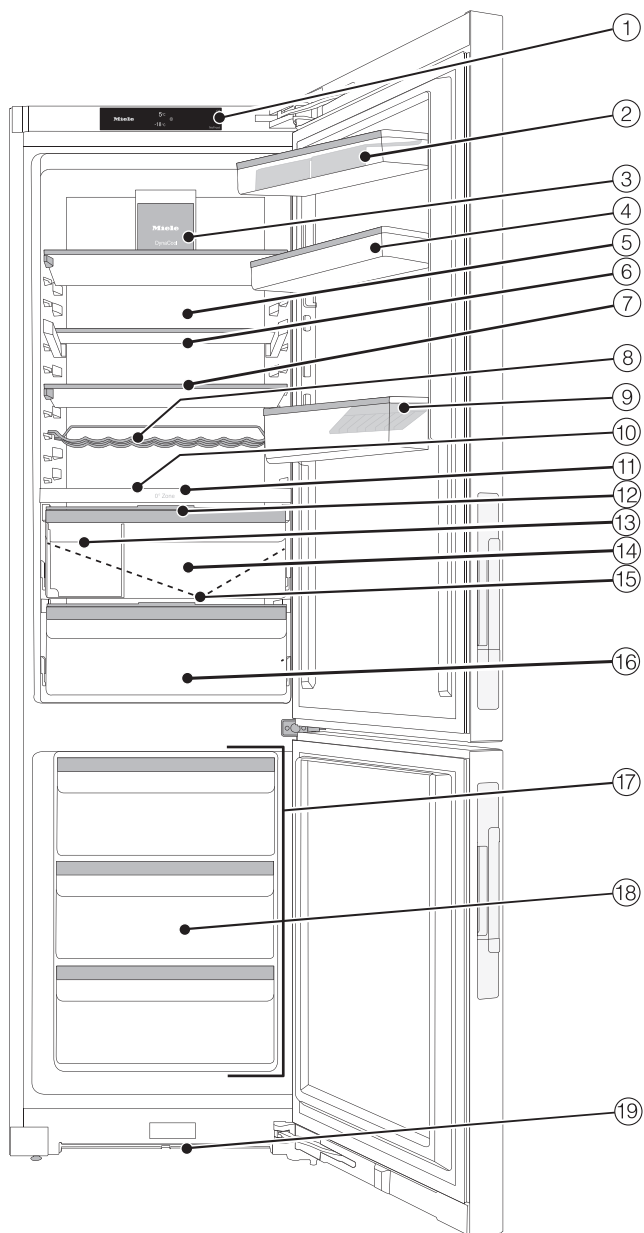

Descrizione apparecchio

- ① Display
- ② Balconcino con portauova nello sportello dell'apparecchio
- ③ Ventola con illuminazione
- ④ Balconcini dello sportello con regolazione precisa:
spostare in base alle proprie esigenze l'altezza del balconcino quando è carico e creare spazio per le bottiglie alte.
- ⑤ Parete posteriore asciutta per evitare la condensa
- ⑥ Ripiano diviso in due parti (FlexiBoard):
spostare nella parte posteriore la metà anteriore del ripiano in vetro e creare spazio per i contenitori alti nell'area anteriore.
- ⑦ Ripiano con illuminazione (FlexiLight 2.0)
- ⑧ Ripiano portabottiglie variabile
- ⑨ Mensola per bottiglie con supporto:
è possibile spostare il supporto per bottiglie a destra o a sinistra e creare spazio per i cartoni delle bevande.
- ⑩ Spazio per una teglia (vano interno XL)
- ⑪ Piastra divisoria con ripiano portabottiglie, serbatoio dell'acqua e nebulizzatore (umidificatore):
la frutta e la verdura conservate vengono nebulizzate a ogni apertura dello sportello e ogni 90 minuti circa.
- ⑫ Copertura per regolare l'umidità dell'aria nel cassetto aria umida
- ⑬ Box:
conservare qui gli alimenti sensibili alla pressione, come p.es. i frutti di bosco.
- ⑭ Cassetto aria umida per frutta e verdura (zona PerfectFresh Active)
- ⑮ Canaletta e foro di scolo dell'acqua di sbrinamento:
la condensa depositata defluisce ed evapora automaticamente.
- ⑯ Cassetto aria secca con temperature basse per alimenti facilmente deperibili (zona PerfectFresh Active)
- ⑰ Il vano congelatore è utilizzabile in alternativa come vano frigorifero aggiuntivo - zona temperatura variabile (Freeze&Cool)
- ⑱ Cassetto
- ⑲ Sezione di aerazione

Display

Il display può graffiarsi con oggetti appuntiti o affilati, come una matita.
Toccare il display solo con le dita.
Se le dita sono fredde, è possibile che il display non reagisca.



- ① Indicazione della temperatura per il vano frigorifero
- ② Display temperatura per il vano congelatore
- ③ Tasto sensore modalità di impostazione  per selezionare diverse funzioni nella modalità di impostazione
- ④ Spia dello stato di connessione (visibile solo se è stata configurata la connessione in rete)
- ⑤ Spia Modalità fiera (visibile solo se è stata attivata la funzione di Modalità fiera)

Uso

- Toccare l'area desiderata/il simbolo desiderato sul display di avvio.
- Scorrere verso sinistra o verso destra sul display, finché al centro viene visualizzato il valore/il simbolo desiderato.
- Per confermare toccare la selezione a display.













Il valore/il simbolo selezionato si accende (a parte alcune eccezioni) di colore arancione.

- Per uscire da questo livello di impostazione, cliccare su  o OK.











Descrizione apparecchio

Modalità impostazioni

Possono essere selezionate le seguenti funzioni e in parte modificate le rispettive impostazioni:

Simbolo	Funzione	Impostazione di serie
	Attivare o disattivare la funzione Modalità Party (v. cap. "Altre impostazioni")	Off
	Attivare o disattivare la funzione Modalità Holiday (v. cap. "Altre impostazioni")	Off
	Attivare o disattivare la funzione di blocco (v. capitolo "Altre impostazioni")	 (Off)
	Spegnere l'apparecchio (v. cap. "Accendere e spegnere l'apparecchio")	
	Attivare o disattivare la funzione Modalità Shabbat (v. cap. "Altre impostazioni")	Off
	Visualizzare la versione della modalità Shabbat	—
	Modificare il periodo fino all'attivazione dell'allarme sportello (v. cap. "Altre impostazioni")	1.00
	Impostare la zona temperatura variabile (Freeze&Cool) a piacere (v. cap. "Altre impostazioni")	
	Il vano congelatore è acceso. Può essere scelto il vano frigorifero aggiuntivo.	On
	Il vano frigorifero aggiuntivo è acceso. È possibile scegliere il vano congelatore.	Off
	Modificare il livello di temperatura nella zona PerfectFresh Active (v. cap. "La giusta temperatura")	5
	Attivare o disattivare il nebulizzatore (umidificatore) o regolare l'intensità del nebulizzatore (v. cap. "Conservare alimenti nella zona PerfectFresh Active")	Off

Descrizione apparecchio

	Configurare la funzione Miele@home per la prima volta, attivare e disattivare la WLAN oppure resettare la configurazione di rete (v. cap. "Altre impostazioni")	APP
	Attivare/disattivare l'acustica tasti	On
	Modificare il volume dell'allarme e dei segnali acustici oppure spegnerli del tutto (v. cap. "Altre impostazioni")	On /livello 5
	Modificare la luminosità del display (v. cap. "Altre impostazioni")	Livello 4
	Modificare l'unità della temperatura (°Celsius oppure °Fahrenheit)	°C
	Disattivare la funzione modalità fiera (visibile solo quando attiva) (v. cap. "Altre impostazioni")	Off
	Resettare le impostazioni allo stato di fornitura (v. cap. "Altre impostazioni")	—
	Visualizzare le informazioni (identificativo del modello e numero di serie) relative all'apparecchio (v. capitolo "Altre impostazioni")	—
	Attivare il promemoria relativo alla sostituzione del filtro antiodore (v. cap. "Accessori su richiesta") (v. cap. "Altre impostazioni")	Off
	Attivare o disattivare la modalità di pulizia (v. cap. "Pulizia e manutenzione")	Off

Descrizione apparecchio

Disposizione degli alimenti

Spostare i balconcini/la mensola per bottiglie

Spostare i balconcini/la mensola per bottiglie nello sportello solo se vuoti.

- Spostarli rispettivamente verso l'alto ed estrarli verso di sé.
- Riposizionare i balconcini/le mensole per bottiglie dove si desidera.

Spostare i balconcini con regolazione precisa

Spostare i balconcini/la mensola per bottiglie nello sportello solo se vuoti.

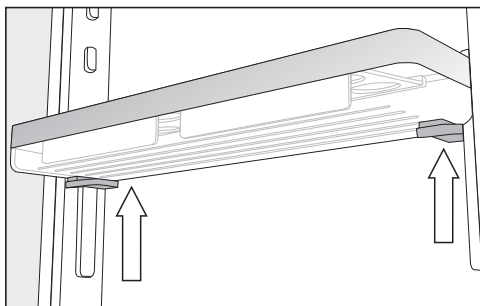

- Afferrare il balconcino lateralmente con entrambe le mani, in modo da toccare rispettivamente i tasti grigi sotto il balconcino.
- Premere contemporaneamente i tasti grigi e spostare il balconcino verso l'alto dai listelli guida.

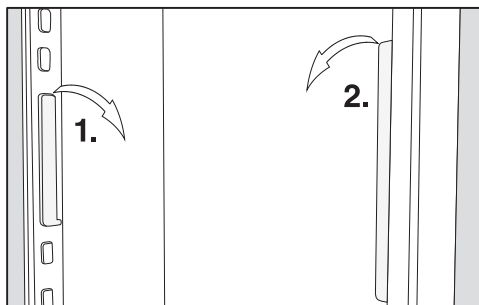

- Afferrare il listello guida dai perni e spostarlo nella posizione desiderata.
- Spostare il secondo listello guida parallelamente al primo listello.
- Spostare il balconcino dall'alto sui listelli guida.

Spostare i ripiani/ripiani con illuminazione

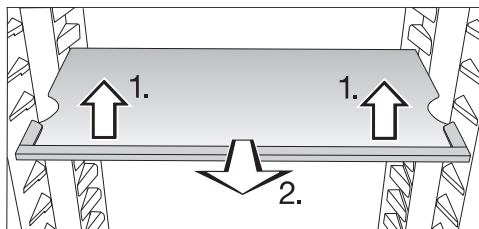

- Sollevare il ripiano nella parte anteriore e tirarlo di poco verso di sé.
- Sollevarlo con le fessure sopra i supporti per spostarlo verso l'alto o verso il basso.
- Inserire il ripiano.

Accertarsi che il ripiano con illuminazione si incastri.

I ripiani sono stabili grazie ad appositi fermi che ne impediscono l'estrazione.

Spostare il ripiano diviso in due parti

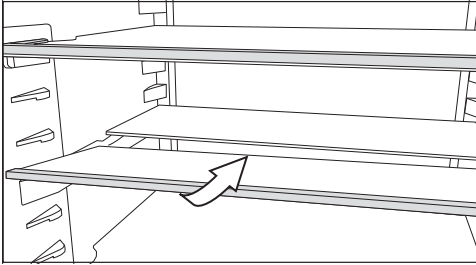

- Sollevare leggermente la metà anteriore del ripiano in vetro e spostarla con attenzione sotto la metà posteriore.

Spostare il ripiano diviso in due parti

- Estrarre le due metà del ripiano in vetro.

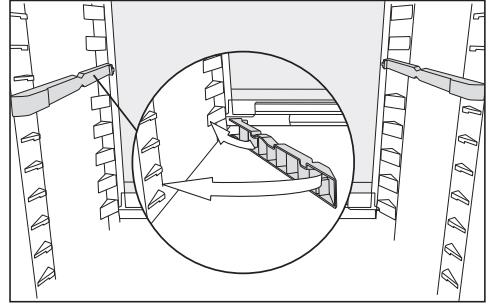

- Inserire i due adattatori all'altezza desiderata a destra e a sinistra sulle guide.

La parte del ripiano in vetro con bordo rialzato deve essere posizionata verso la parete posteriore.

Spostare il ripiano portabottiglie

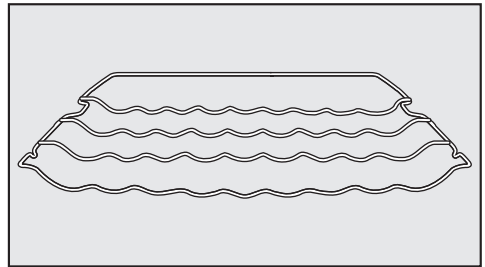

Il ripiano portabottiglie può essere utilizzato in modo variabile nell'apparecchio.

- Sollevare leggermente il ripiano nella parte anteriore, tirarlo leggermente verso di sé, sganciarlo dalle guide e spostarlo verso l'alto o verso il basso.

L'asta posteriore di arresto deve essere rivolta verso l'alto affinché le bottiglie non tocchino la parete posteriore.

Descrizione apparecchio

Il ripiano portabottiglie è dotato di un dispositivo di arresto per evitare di estrarlo inavvertitamente.

Usare il ripiano portabottiglie nella piastra divisoria

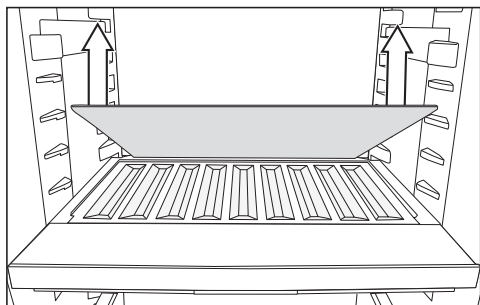

- Togliere il ripiano in vetro posteriore nella piastra divisoria e conservarlo a parte.
- Posizionare le bottiglie con la base rivolta verso il retro fino alla battuta d'arresto.

Suggerimento: Se le bottiglie sporgono oltre il ripiano, spostare verso l'alto la mensola per bottiglie inferiore nello sportello.

Rimuovere il box e reinserirlo

- Sollevare dapprima il box nella parte posteriore se si desidera toglierlo.
- Per reinserire il box nel cassetto, inserirlo dapprima con la parte anteriore.

Spazio per una teglia

Sopra i cassetti è possibile disporre una teglia. Dimensioni massime della teglia: larghezza 466 mm/profondità 386 mm/altezza 50 mm.

- Aprire lo sportello dell'apparecchio fino alla battuta d'arresto.

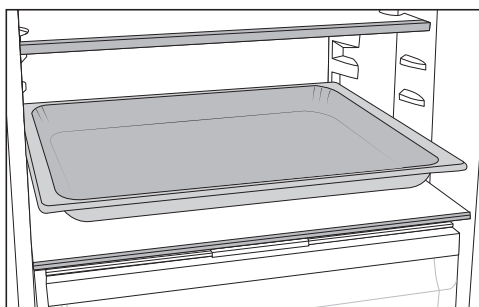

- Posizionare la teglia sulla piastra divisoria.

Suggerimento: Far raffreddare la teglia a temperatura ambiente, prima di introdurla nel vano frigorifero.

Spostare il filtro Active AirClean

Il supporto del filtro Active AirClean si trova su un listello protettivo posteriore del ripiano.

- Per spostare il filtro Active AirClean, tirarlo verso l'alto e rimuoverlo dal listello protettivo.
- Rimuovere il listello protettivo dal ripiano.
- Inserire il listello protettivo sul ripiano desiderato.

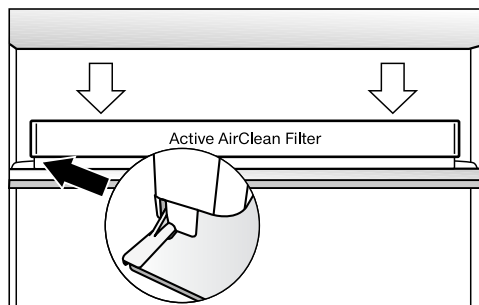

- Posizionare il filtro Active AirClean sul listello protettivo.

Gestione flessibile del vano congelatore (VarioRoom)

Per congelare alimenti di grandi dimensioni, p.es. tacchino o selvaggina, è possibile estrarre i cassetti di congelazione superiori e i ripiani in vetro situati tra i cassetti. In questo modo si crea più volume e quindi più spazio per conservare alimenti grandi e voluminosi.

Accessori in dotazione

Contenitore per le uova

Box

Vaschetta per i cubetti di ghiaccio

Limitatore apertura sportello

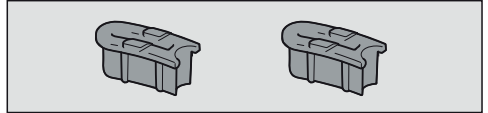

Di serie le cerniere dello sportello sono registrate in modo tale da poter aprire lo sportello fino a 115°. Se lo sportello dovesse sbattere contro un muro limitrofo p.es. quando lo si apre, è possibile limitare l'angolo di apertura dello sportello a ca. 90°.

Eeguire il montaggio in base alle istruzioni di montaggio allegate.

Accessori su richiesta

La gamma Miele comprende inoltre una serie di utili accessori e prodotti per la cura e la pulizia dell'elettrodomestico.

Nello shop online di Miele, presso l'assistenza tecnica Miele o presso il rivenditore specializzato Miele, è possibile trovare prodotti appositi per l'apparecchio per il freddo, p.es. prodotti per la cura degli elettrodomestici e accessori.

È possibile accedere allo shop online di Miele tramite il seguente codice QR:



Accendere e spegnere l'apparecchio

Prima dell'uso

- Rimuovere tutti i materiali d'imballaggio e le pellicole protettive.
- Pulire l'interno dell'elettrodomestico e gli accessori in dotazione.

Collegare l'apparecchio

- Collegare l'apparecchio alla rete elettrica, come descritto nel capitolo "Allacciamento elettrico".

Sul display compare prima Miele, poi .

Riempire e inserire il serbatoio acqua per il nebulizzatore

- Riempire il serbatoio per il nebulizzatore con acqua pulita (v. cap. "Conservare alimenti nella zona PerfectFresh Active", par. "Cassetto aria umida").
- Sistemare il serbatoio dell'acqua nella piastra divisoria tra vano frigorifero e zona PerfectFresh Active (v. cap. "Conservare alimenti nella zona PerfectFresh Active", par. "Cassetto aria umida").

Accendere l'apparecchio per il freddo

- Aprire lo sportello dell'apparecchio.
- Toccare il simbolo  sul display.

L'apparecchio inizia a raffreddare e l'illuminazione interna si accende.

Non appena la temperatura di congelamento impostata è stata raggiunta, si spegne il simbolo , il display temperatura del vano congelatore rimane acceso e il segnale acustico non suona.

- Se il segnale acustico disturba, toccare il simbolo .

Il segnale acustico si silenzia.



L'apparecchio per il freddo si imposta sulla temperatura preimpostata.

Per consentire che la temperatura all'interno dell'elettrodomestico scenda sufficientemente, attendere un po' di tempo prima di introdurre gli alimenti. Sistemare gli alimenti nell'apparecchio solo quando è stata raggiunta la temperatura preimpostata.

Sistemare gli alimenti nel vano congelatore solo quando la temperatura in questo vano è sufficientemente bassa (almeno -18 °C).

Spegnere l'apparecchio per il freddo

È possibile spegnere l'intero apparecchio per il freddo nella modalità impostazioni .

- Toccare il simbolo .
- Scorrere verso sinistra o verso destra finché al centro viene visualizzato il simbolo .
- Toccare il simbolo .



Il raffreddamento e l'illuminazione interna sono spenti.

A display compare il simbolo .

Notare bene: l'apparecchio per il freddo non è scollegato dalla rete elettrica quando è spento.

Accendere e spegnere l'apparecchio

Spegnere separatamente il vano frigorifero o il vano congelatore



- Toccare il display temperatura della zona che si desidera spegnere.
- Scorrere verso destra finché al centro è visualizzato .
- Toccare .

L'indicazione della temperatura per la zona selezionata si spegne. A display compare .

La zona temperatura selezionata è spenta.

L'altro display temperatura rimane acceso.

Riacendere separatamente il vano frigorifero o il vano congelatore

- Premere  sul rispettivo display temperatura.
- Toccare .

La zona temperatura desiderata è di nuovo accesa.

In caso di assenza prolungata

Se in caso di lunga assenza non si pulisce l'apparecchio e si lasciano chiusi gli sportelli, all'interno potrebbero formarsi della muffa.

Pulire sempre l'apparecchio.

Se l'apparecchio per il freddo non viene usato per un periodo di tempo prolungato, attenersi a quanto segue:

- Spegnere l'apparecchio.
- Sfilare la spina elettrica dalla presa oppure disinserire l'interruttore principale dell'impianto elettrico.

- Svuotare il serbatoio dell'acqua per l'umidificatore e conservarlo pulito e asciutto.
- Per aerare a sufficienza l'apparecchio per il freddo e per impedire che si generino cattivi odori, pulirlo e lasciarlo aperto.

Considerare le ultime indicazioni anche quando si spegne il vano frigorifero per un periodo di tempo più lungo.

Presupposti per la connessione in rete

Osservare i seguenti presupposti per la connessione in rete:



1. Nel luogo di installazione è disponibile una rete domestica. Tenere la password WLAN a portata di mano.
2. L'app Miele è presente su un terminale mobile.
3. Si possiede un account utente nell'app Miele.

App Miele

È possibile scaricare la App Miele gratuitamente da Apple App Store® o da Google Play Store™.





Eeguire la connessione in rete per la prima volta

- Toccare il simbolo .
- Scorrere verso sinistra o verso destra finché al centro viene visualizzato il simbolo .

Accendere e spegnere l'apparecchio

- Toccare il simbolo .
- Toccare il metodo di connessione desiderato (APP o WPS).

Dopo la connessione, a display compare il simbolo .

Se non è stato possibile stabilire la connessione, viene visualizzato il simbolo .

- In questo caso riavviare il procedimento.
- Per uscire dal livello di impostazione, toccare il simbolo .

Eeguire Scan & Connect

- Scansionare il QR Code.

Se è stata installata l'app Miele e si possiede un account, si accede direttamente alla connessione in rete.

Se l'app Miele non è ancora stata installata, si apre il collegamento ad Apple App Store® o Google Play Store™.

- Installare l'app Miele e configurare un account Miele.
- Scansionare nuovamente il QR Code.

L'app Miele accompagna l'utente nella configurazione.

(a seconda del modello)



La giusta temperatura

L'impostazione corretta della temperatura è fondamentale per la durata degli alimenti. Con la temperatura che cala si rallentano i processi di crescita dei microrganismi. Gli alimenti non vanno a male rapidamente.

La temperatura all'interno dell'apparecchio sale,

- se lo sportello viene aperto frequentemente e rimane aperto per un certo periodo,
- quanti più alimenti vi vengono conservati,
- quanto più caldi sono gli alimenti introdotti nell'apparecchio,
- quanto più calda è la temperatura ambiente in cui è installato l'elettrodomestico. L'apparecchio è predisposto per una determinata classe climatica (area temperatura ambiente), i cui limiti devono essere rispettati.

... nel vano frigorifero e nella zona PerfectFresh Active

Nel vano frigorifero si consiglia una temperatura di **4 °C**.

Nella zona PerfectFresh Active la temperatura viene regolata automaticamente e oscilla tra **0 °C e 3 °C**.

... nel vano congelatore

Per congelare alimenti freschi è necessaria una temperatura di **-18 °C**. La durata di conservazione degli alimenti può essere quindi prolungata, mantenendo invariata la qualità.

Non appena la temperatura sale oltre i **-10 °C**, i microorganismi iniziano a proliferare e la durata di conservazione degli alimenti si riduce. Per questo motivo si raccomanda espressamente di non ricongelare gli alimenti parzialmente o

completamente scongelati, a meno che prima non vengano cotti. Le alte temperature consentono di eliminare i microrganismi.

Con una temperatura costante del vano congelatore di **18 °C** e una rispettiva igiene è possibile sfruttare la durata massima di conservazione degli alimenti e si evita che gli alimenti si deteriorino.

Display temperatura

Col funzionamento standard, a display sono visualizzate la **temperatura media, effettiva del vano frigorifero** e la **temperatura massima del vano congelatore** che al momento si registrano nell'elettrodomestico.

A seconda della temperatura ambiente e dell'impostazione possono trascorrere ore finché le temperature desiderate vengono raggiunte e visualizzate in modo permanente.

Impostare la temperatura nel vano frigorifero/vano congelatore

- Toccare a display l'indicazione della temperatura della zona desiderata, che si vuole impostare.
- Scorrere verso sinistra o verso destra finché al centro è visualizzata la temperatura desiderata.
- Per confermare, toccare la temperatura desiderata.

Il display della temperatura passa nuovamente sulla temperatura effettiva di raffreddamento e congelamento, attualmente presente nell'apparecchio.

Uso



Valori temperatura impostabili

- Vano frigorifero da 3 a 9 °C
- Vano congelatore: da -15 °C a -26 °C
- Vano frigorifero aggiuntivo (Freeze&Cool): da -2 a 14 °C

Modificare il livello di temperatura nella zona PerfectFresh Active

Nella zona PerfectFresh Active viene regolata in automatico una temperatura compresa tra 0 e 3 °C.

Se si desidera aumentare o abbassare la temperatura, p.es. per conservare del pesce, è possibile modificarla leggermente per gradi.

- Toccare .
- Scorrere verso sinistra o verso destra finché al centro è visualizzato .
- Toccare .
- Scorrere verso sinistra o verso destra finché al centro è visualizzata l'impostazione desiderata (1: temperatura più bassa; 9: temperatura più alta).
- Per confermare, toccare l'impostazione desiderata.

L'impostazione di serie del livello di temperatura è 5.

Con un'impostazione compresa tra il livello 1 e il livello 4, in determinate circostanze la temperatura può scendere sotto 0 °C. Gli alimenti possono congelare.

Controllare l'impostazione della temperatura.

Allarmi temperatura e sportello



 Pericolo per la salute a causa del consumo di alimenti avariati.

Se per un periodo prolungato la temperatura è superiore a -18 °C, gli alimenti possono scongelarsi leggermente o del tutto. In questo modo si riduce la durata degli alimenti.

Controllare se gli alimenti si sono scongelati leggermente o del tutto. In tal caso consumare questi alimenti il prima possibile oppure cuocerli, prima di ricongelarli.

Allarme temperatura

L'apparecchio per il freddo è dotato di un allarme temperatura, affinché la temperatura nel vano congelatore non aumenti inavvertitamente.

Se la temperatura del vano congelatore si alza troppo, sul display temperatura del vano congelatore si visualizza   di colore rosso.

Inoltre suona un segnale acustico finché cessa lo stato di allarme o se il segnale viene spento in anticipo.



Se all'interno dell'elettrodomestico la temperatura è troppo alta, dipende dalla temperatura impostata.



Il segnale acustico e visivo suona nelle seguenti situazioni:

- quando si accende l'elettrodomestico e la temperatura interna di una zona diverge troppo da quella impostata.
- Quando si scelgono o si prelevano alimenti dal congelatore ed entra molta aria ambiente calda.
- Quando vengono congelati grandi quantitativi di alimenti.
- Quando si congelano alimenti ancora caldi.
- Si è verificata un'interruzione di corrente.
- L'elettrodomestico è difettoso.

Prima di disattivare l'allarme temperatura, occorre rilevare la causa dell'allarme ed eliminarla.

Qualora dovesse disturbare, il segnale acustico può essere comunque spento in anticipo.



■ Toccare  .

È stata confermata la segnalazione di allarme:   scompare e si spegne il segnale acustico.

Sul display appare la schermata di avvio: sul display temperatura del vano congelatore lampeggia per ca. 1 minuto la gradazione più calda presente fino a quel momento nel vano congelatore. L'indicatore della temperatura passa poi alla temperatura effettiva nel vano congelatore.



Allarme sportello

L'apparecchio è dotato di un allarme sportello che si attiva per evitare inutili consumi di energia elettrica a sportello aperto e per evitare che il caldo dell'ambiente possa penetrare nel vano e deteriorare gli alimenti conservati.

Se uno sportello dell'elettrodomestico rimane aperto per più tempo, sul relativo display temperatura si visualizza   con luce gialla. Suona inoltre un segnale acustico e l'illuminazione interna si accende a intermittenza.



Modificare il periodo fino all'attivazione dell'allarme sportello (v. cap. "Altre impostazioni").

Il segnale acustico dell'allarme sportello può essere disattivato (v. capitolo "Altre impostazioni").

Appena si chiude lo sportello, il segnale acustico si spegne e   scompare dal display.

Disattivare preventivamente l'allarme sportello

■ Toccare il simbolo  .

Il segnale acustico cessa di suonare, il simbolo   si spegne e l'illuminazione interna resta accesa.

Se lo sportello non viene chiuso, l'allarme sportello suona nuovamente dopo circa 1 minuto.

Uso

Usare le funzioni Superraffreddamento e SuperFrost

Superraffreddamento ❄

Con la funzione Superraffreddamento ❄ accesa, il **vano frigorifero** raggiunge rapidamente la temperatura più bassa (in base alla temperatura ambiente). Quando l'elettrodomestico funziona a pieno regime, la temperatura nell'apparecchio si abbassa. Selezionare questa funzione per raffreddare o refrigerare rapidamente grandi quantità di alimenti freschi o bevande.

Con la funzione Superraffreddamento ❄ accesa è possibile che si sentano dei rumori.

La funzione Superraffreddamento ❄ deve essere accesa poco prima di introdurre alimenti o bevande nell'apparecchio.

La funzione Superraffreddamento ❄ si disattiva in automatico dopo ca. 12 ore. L'apparecchio raffredda di nuovo normalmente.

Suggerimento: Per risparmiare energia elettrica è possibile disattivare autonomamente la funzione Superraffreddamento ❄, quando gli alimenti oppure le bevande raggiungono una temperatura sufficientemente bassa.

Attivare/disattivare la funzione Superraffreddamento ❄

- Toccare l'indicazione della temperatura del vano frigorifero.
- Per attivare e disattivare la funzione Superraffreddamento, toccare ❄.

Con la funzione Superraffreddamento **attivata**, ❄ è acceso di colore arancione.

- Uscire dal livello di impostazione, toccando l'indicazione della temperatura.

SuperFrost ❄

Con la funzione SuperFrost ❄ accesa, il **vano congelatore** raggiunge rapidamente la temperatura più bassa (in base alla temperatura ambiente). Quando l'elettrodomestico funziona a pieno regime, la temperatura nell'apparecchio si abbassa. Scegliere questa funzione prima di congelare alimenti freschi. In questo modo gli alimenti si congelano rapidamente e valore nutritivo, vitamine, aspetto e sapore rimangono inalterati.

Con la funzione Superfrost ❄ accesa è possibile che si sentano dei rumori.

SuperFrost deve essere attivato circa **6 ore prima di sistemare** gli alimenti freschi nel congelatore. Se si sfrutta la **quantità massima di congelamento**, SuperFrost **deve essere attivato 24 ore prima** di sistemare gli alimenti freschi nel congelatore.

La funzione SuperFrost ❄️ si disattiva automaticamente dopo max. 72 ore. L'elettrodomestico raffredda di nuovo normalmente. L'esatta durata fino alla disattivazione della funzione dipende dalla quantità di alimenti freschi conservati.

Suggerimento: Per risparmiare energia elettrica è possibile disattivare autonomamente la funzione SuperFrost, quando gli alimenti oppure le bevande raggiungono una temperatura sufficientemente bassa.

Non è necessario accendere la funzione SuperFrost

- se si introducono nel congelatore alimenti già congelati,
- se giornalmente si congelano solo fino a 2 kg di alimenti.

Attivare o disattivare SuperFrost ❄️

- Toccare il display temperatura del vano congelatore.
- Per attivare e disattivare SuperFrost, toccare ❄️.

Con la funzione SuperFrost **attivata**, ❄️ si accende di arancione.

- Uscire dal livello di impostazione, toccando l'indicazione della temperatura.

Conservazione degli alimenti nel vano frigorifero

Aree di raffreddamento differenti

Per la naturale circolazione dell'aria, nel vano frigorifero si creano aree di temperatura differenti.

L'aria fredda, più pesante, scende nell'area inferiore del vano frigorifero. Sfruttate le diverse zone di raffreddamento per conservare gli alimenti!

Si tratta di un apparecchio per il freddo con distribuzione automatica della temperatura (DynaCool). L'apparecchio per il freddo attiva in automatico la ventola non appena il raffreddamento del vano frigorifero entra in funzione. Ciò significa che il freddo è distribuito uniformemente nel vano frigorifero e le diverse zone di raffreddamento sono meno identificabili. Tutti gli alimenti conservati vengono quindi raffreddati all'incirca alla stessa temperatura.

Area con temperatura più alta

L'area con la temperatura più alta nel vano frigorifero si trova in alto nella zona anteriore e nello sportello. Utilizzare quest'area per conservare burro e formaggio. Il burro non si indurisce e si può quindi spalmare facilmente; il sapore del formaggio rimane inalterato.

Area con la temperatura più bassa

L'area più fredda nel vano frigorifero si trova sopra la piastra divisoria della zona PerfectFresh Active e sulla parete posteriore. Temperature ancora più basse si trovano negli scomparti della zona PerfectFresh Active.

Con un'impostazione della temperatura di 4 °C e una rispettiva igiene si ritarda la proliferazione dei batteri, p.es. salmonella e listeria che possono causare gravi intossicazioni da alimenti.

Utilizzare queste aree nel vano frigorifero e nella zona PerfectFresh Active per la conservazione di alimenti delicati e facilmente deperibili come:

- pesce, carne, pollame,
- insaccati, pietanze cotte,

Uso

- pietanze o dolci contenenti uova o panna,
- pasta fresca, impasti per torte dolci/salate o pizza,
- formaggi e latticini di latte non pastorizzato,
- humus, creme spalmabili alle verdure, sostituti vegetali del formaggio fresco,
- verdura precotta confezionata,
- in generale alimenti freschi (la cui data di scadenza si riferisce all'alimento conservato a una temperatura di almeno 4 °C).

Da non conservare nel vano frigorifero

Non tutti gli alimenti sono idonei alla conservazione a temperature inferiori a 5 °C, perché sensibili al freddo.

Sono da considerarsi alimenti sensibili alle basse temperature:

- ananas, avocado, banana, melograno, mango, melone, papaya, frutto della passione, agrumi (come limoni, arance, mandarini, pompelmi),
- frutta non completamente matura,
- melanzane, cetrioli, patate, peperoni, pomodori, zucchine,
- formaggio stagionato (parmigiano).

Suggerimento: La zona temperatura variabile consente di utilizzare in alternativa il vano congelatore come vano frigorifero aggiuntivo. Questi alimenti possono essere conservati in modo ottimale nell'area di temperatura compresa tra 8 °C e 14 °C (v. cap. "Conservare alimenti nel vano frigorifero aggiuntivo", par. "Area temperatura da 8 °C a 14 °C").

Conservare gli alimenti con o senza confezione?

Conservare gli alimenti nel vano frigorifero solo confezionati o ben coperti (nella zona PerfectFresh Active vi sono eccezioni).

In questo modo si evita l'assorbimento di odori esterni, la disidratazione degli alimenti e la trasmissione di eventuali germi. Questo vale in particolare nel caso di alimenti di origine animale. Accertarsi che soprattutto alimenti come carne cruda e pesce non siano a contatto con altri alimenti.

Con un'impostazione corretta della temperatura e la relativa igiene, è possibile allungare notevolmente la conservazione degli alimenti. Si evita quindi di gettare gli alimenti.



Conservare alimenti nella zona PerfectFresh Active

Zona PerfectFresh Active

La zona PerfectFresh Active soddisfa i requisiti di una cella frigorifera secondo la norma DIN EN 62552:2025.

Nella zona PerfectFresh Active vi sono le condizioni di conservazione ottimali per frutta, verdura, pesce, carne e prodotti caseari. Gli alimenti rimangono freschi più a lungo, mantenendo gusto e vitamine.

Nella zona PerfectFresh Active la temperatura viene regolata automaticamente e oscilla tra 0 °C e 3 °C. Si tratta di temperature più basse rispetto ad una zona di raffreddamento tradizionale, ma per gli alimenti poco sensibili al freddo si tratta di una temperatura ottimale.



Inoltre, nella zona PerfectFresh Active l'umidità presente può essere regolata in modo da essere adatta agli alimenti conservati. Se è acceso il nebulizzatore , la frutta e la verdura conservate vengono nebulizzate con vapore acqueo. Il nebulizzatore  si attiva all'incirca ogni 90 minuti e a ogni apertura dello sportello. Una maggiore umidità dell'aria fa in modo che l'umidità contenuta negli alimenti venga conservata, impedendo una loro rapida disidratazione.

Ricordarsi che il grado di freschezza dell'alimento è fondamentale per un buon risultato di conservazione.

Estrarre gli alimenti dalla zona PerfectFresh Active ca. 30-60 minuti prima di consumarli. Solo a temperatura ambiente si sprigionano l'aroma e il gusto dell'alimento.

Cassetto aria umida



Nel **cassetto aria umida** la temperatura è di 0–3 °C, l'umidità dell'aria in base alla posizione della copertura non è aumentata  o è aumentata .

Umidità dell'aria non aumentata

Con questa impostazione , dal cassetto aria umida si passa a un cassetto aria secca (v. par. "Cassetto aria secca").

Umidità dell'aria aumentata

Con questa impostazione, il cassetto aria umida è adatto alla conservazione di frutta e verdura.

Con un'umidità dell'aria aumentata nel cassetto aria umida, in determinate circostanze si può formare della condensa.



Se secondo voi si è formata troppa condensa e gli alimenti vengono compromessi, procedere come segue:

eliminare la condensa con un panno.





Aprire la copertura dello scomparto, scegliendo la posizione "Umidità dell'aria non aumentata .

Spegnere l'umidificatore .

Scegliere l'umidità dell'aria aumentata

Con questa impostazione  il nebulizzatore deve essere acceso .

Con nebulizzatore acceso  i consumi energetici aumentano leggermente. Inoltre è possibile che l'apparecchio sia leggermente più rumoroso.

- Toccare .
 - Scorrere verso sinistra o verso destra finché al centro è visualizzato .
 - Toccare .
 - Scorrere verso sinistra finché al centro viene visualizzata l'intensità desiderata del nebulizzatore (1: umidificazione ridotta; 3: umidificazione massima).
 - Per confermare, toccare l'impostazione desiderata.
- Il simbolo  si accende di arancione.
- Aprire il cassetto aria umida.

Uso

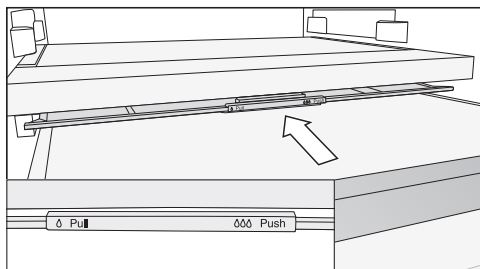

- Spostare verso il retro la copertura fino alla battuta d'arresto.

La copertura è chiusa e l'umidità dell'aria rimane nello scomparto $\delta\delta\delta$.

Scegliere l'umidità dell'aria non aumentata δ

Con questa impostazione δ , il nebulizzatore deve essere spento ☐ .

- Toccare ⚙ .
- Scorrere verso sinistra o verso destra finché al centro è visualizzato ☐ .
- Toccare ☐ .
- Scorrere verso destra e premere ⏻ .

Il simbolo ☐ si accende di bianco.

- Aprire il cassetto aria umida.

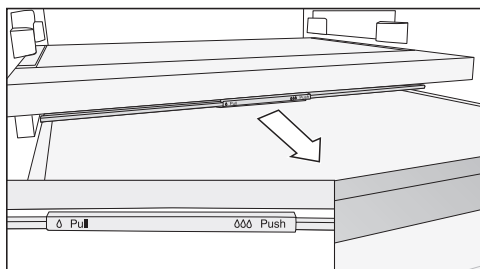

- Tirare la copertura verso di sé fino alla battuta d'arresto.

La copertura è aperta e l'umidità dell'aria cala δ .

Se gli alimenti sporgono oltre il bordo del cassetto, quando lo si inserisce è possibile modificare la posizione della copertura e quindi chiuderlo.

Quando si introducono gli alimenti nel cassetto, accertarsi che questi non poggino dal basso contro la copertura.

Nebulizzatore (umidificatore ☐)

Con nebulizzatore acceso ☐ la frutta e la verdura nel cassetto aria umida viene nebulizzata a ogni apertura dello sportello e nebulizzata ogni 90 minuti con acqua. Il vapore acqueo garantisce umidità aggiuntiva nel cassetto aria umida.

Il nebulizzatore e il rispettivo serbatoio acqua si trovano nella piastra divisoria tra vano frigorifero e zona PerfectFresh Active.

Prima di accendere il nebulizzatore (v. cap. "Altre impostazioni"), tenere presente quanto segue:

- il serbatoio acqua è pulito, pieno di acqua e agganciato.
- La copertura del cassetto aria umida è chiusa (impostazione $\delta\delta\delta$).

L'acqua nel serbatoio acqua è sufficiente per circa 4 mesi.

Il serbatoio dell'acqua deve essere riempito di nuovo solo quando il nebulizzatore non produce più vapore acqueo.

⚠ Pericolo di danneggiamento a causa di un riempimento non adeguato.

Liquidi contenenti zucchero possono pregiudicare il funzionamento del nebulizzatore.

Riempire il serbatoio esclusivamente con acqua potabile pulita.

⚠ Rischio per la salute a causa di acqua non pulita.

L'utilizzo di acqua non pulita può causare avvelenamento.

Riempire il serbatoio esclusivamente con acqua potabile pulita.

⚠ Rischio per la salute a causa di acqua in cui sono presenti batteri.

L'acqua, rimasta a lungo nel serbatoio, può contenere batteri e mettere a rischio la salute dell'utente.

Se l'apparecchio per il freddo, il vano frigorifero o il nebulizzatore non sono stati usati per più di 2 giorni, pulire il serbatoio dell'acqua e riempirlo con acqua potabile pulita.

Se la modalità Holiday ☀ è rimasta accesa per più di due settimane, pulire il serbatoio dell'acqua e riempirlo con acqua potabile pulita.

Riempire il serbatoio acqua per il nebulizzatore

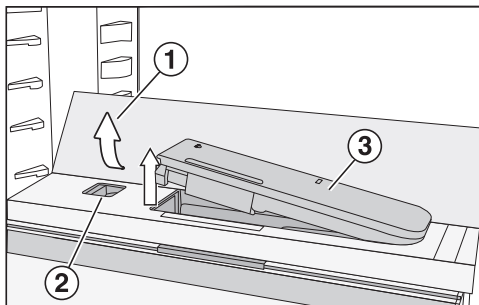

■ Premere sugli angoli posteriori esterni del ripiano in vetro ①.

Il ripiano in vetro si ribalta nella parte anteriore.

■ Sollevare il ripiano in vetro e ripiegarlo verso il retro.

Il ripiano è in posizione verticale.

■ Premere il cursore ② verso sinistra.

Il serbatoio dell'acqua ③ esce dalla sede.

■ Rimuovere il serbatoio e riempirlo con acqua potabile fino alla tacca.

■ Reinscrivere il serbatoio dell'acqua.

■ Ribaltare il ripiano in vetro ① verso il basso.

Uso

Cassetto aria secca



Nel **cassetto aria secca** la temperatura è di 0–3 °C, l'umidità dell'aria non è aumentata Δ .

Questo cassetto è adatto in particolare a conservare alimenti facilmente deperibili come:

- pesce fresco, molluschi,
- carne, pollame, insaccati,
- insalate prelibate,
- latticini come latte, yogurt, formaggio, panna, ricotta, ecc.
- prodotti vegetali come tofu, bevanda all'avena, humus, crema spalmabile alle verdure, prodotti sostituti di carne e formaggio, ecc.
- Inoltre qui si possono conservare tutti gli alimenti confezionati.

Tenere presente che gli alimenti ricchi di proteine si deteriorano più facilmente.

Questo vuol dire, per esempio, che i crostacei vanno a male più rapidamente del pesce mentre il pesce si conserva meno a lungo rispetto alla carne.



È opportuno conservare questi alimenti qui per motivi igienici solo **coperti o confezionati**.



In caso di risultati di conservazione degli alimenti insoddisfacenti (p.es. perché risultano flosci e vizi), osservare le seguenti indicazioni:

- conservare solo alimenti freschi. Lo stato di freschezza iniziale degli alimenti è fondamentale per un buon risultato di conservazione.
- Pulire i cassetti della zona PerfectFresh Active prima di introdurvi degli alimenti.
- Far sgocciolare gli alimenti particolarmente umidi prima di riporli per la conservazione.
- Non conservare alimenti sensibili al freddo nella zona PerfectFresh Active.
- Per conservare gli alimenti scegliere lo scomparto PerfectFresh Active e la posizione giusta della copertura (umidità dell'aria non aumentata δ o aumentata $\delta\delta$).
- Un'elevata percentuale di umidità dell'aria $\delta\delta\delta$ nel cassetto aria umida si raggiunge anche solo con l'umidità presente negli alimenti conservati, se questi non sono confezionati. Quanti più alimenti sono conservati nello scomparto, maggiore è l'umidità.
- Non sovraccaricare gli scomparti.
- Se secondo voi con l'impostazione $\delta\delta\delta$ si è formata troppa condensa e gli alimenti vengono compromessi, procedere come segue:
 - Eliminare la condensa con un panno.
 - Inserire una griglia o qualcosa di simile, affinché l'umidità in eccesso possa colare.
 - Aprire la copertura dello scomparto, scegliendo la posizione "Umidità dell'aria non aumentata δ " e disattivare l'umidificatore .
- Nel caso in cui l'umidità dovesse essere ancora una volta troppo bassa, nonostante l'impostazione $\delta\delta\delta$, confezionare gli alimenti in imballaggi a tenuta d'aria.
- Se si ha il presentimento che la temperatura nella zona PerfectFresh Active sia troppo alta o bassa, provare dapprima a regolarla tramite il vano frigorifero, modificandola solo di 1 °C o 2 °C. Successivamente, se sul fondo degli scomparti PerfectFresh Active si sono formati cristalli di ghiaccio, la temperatura deve essere aumentata, altrimenti gli alimenti potrebbero subire danni da gelo.
- Se la modifica della temperatura nel vano frigorifero non è sufficiente, modificare la temperatura nella zona PerfectFresh Active (v. cap. "Modifica delle impostazioni").

Uso

Conservare alimenti nel vano frigorifero aggiuntivo

La zona temperatura variabile consente di utilizzare in alternativa il vano congelatore  come vano frigorifero . È possibile inoltre raffreddare grandi quantità di alimenti o bevande fresche come p.es. per una festa o nei mesi estivi.

Accendere il vano frigorifero aggiuntivo  nella modalità di impostazione  (v. cap. "Altre impostazioni", par. "Zona temperatura variabile (Freeze&Cool)").

A seconda degli alimenti da conservare, è possibile selezionare una temperatura compresa tra -2 °C e 14 °C:

Area temperatura da 8 °C a 14 °C

Questa area temperatura corrisponde alle temperature che sono tipiche di una cantina.

- verdure non confezionate, sensibili alle basse temperature come patate, cipolle, melanzane, cetrioli, peperoni, pomodori, zucchine
- frutta non confezionata, sensibile alle basse temperature come ananas, avocado, banane, melograno, mango, melone, papaia, frutto della passione, agrumi (come limoni, arancio, mandarini, pompelmo)
- verdure e frutta come pomodori, pere, pesche noci, kiwi, prugne che non devono maturare rapidamente
- vino sensibile alle basse temperature
- bibite rinfrescanti come acqua minerale, limonata, spritz alla frutta, succo di frutta
- conserve

- formaggio stagionato (parmigiano).
- burro, da conservare per poterlo spalmare

Area temperatura da 3 °C a 9 °C

Questa area temperatura corrisponde alle temperature presenti nel vano frigorifero.

Seguire le raccomandazioni di conservazione al capitolo "Conservare alimenti nel vano frigorifero".

Area temperatura da -2 °C a 3 °C

L'ambiente di conservazione corrisponde al cassetto aria secca (v. cap. "Conservare alimenti nella zona Perfect-Active", par. "Cassetto aria secca").

Questo cassetto è adatto in particolare a conservare alimenti facilmente deperibili.

da -2 a 0 °C

- pesce fresco, molluschi

da 0 a 3 °C

- pollame, carne e insaccati
- latticini come yogurt, formaggio, panna, ricotta, ecc.
- formaggi e latticini di latte non pastorizzato
- prodotti vegetali come tofu, bevanda all'avena, humus, falafel, crema spalmabile alle verdure, ecc.
- prodotti sostituti vegetali di carne e formaggio
- pietanze contenenti uova o panna
- impasto fresco, impasto per torta, impasto per pizza

- insalate prelibate, piatti pronti
- Inoltre qui si possono conservare tutti gli alimenti confezionati.

Congelare e conservare gli alimenti freschi

Prima di conservare gli alimenti

- Per una quantità superiore a 2 kg di alimenti freschi, attivare la funzione SuperFrost ❄️ 6 ore prima di introdurre gli alimenti.
- Per una quantità ancora maggiore di alimenti, attivare la funzione SuperFrost ❄️ 24 ore prima di introdurre gli alimenti.

Gli alimenti già presenti accumulano così una riserva di freddo.

- Congelare solo alimenti freschi e di buona qualità.

Tenere conto che determinati alimenti non sono adatti alla congelazione. Tra questi alcuni tipi di verdure che normalmente vengono consumate crude, come insalata o radicchio.

Congelare alimenti

 Pericolo di danneggiamento a causa di un carico pesante.

Un carico troppo pesante può danneggiare il cassetto del congelatore/il ripiano in vetro.

Rispettare la quantità massima di carico:

- cassetto vano congelatore = 15 kg
- ripiano in vetro = 35 kg

Gli alimenti da congelare non devono toccare alimenti già congelati, altrimenti questi ultimi possono iniziare a scongelarsi.

- Le confezioni devono essere asciutte per evitare che congelando si attaccino.

Affinché gli alimenti si congelino rapidamente fino al nucleo, non superare le seguenti dimensioni delle confezioni:

- frutta e verdura max. 1 kg
- carne max. 2,5 kg

- Piccole quantità di surgelati

Congelare gli alimenti nei cassetti di congelamento in alto.

- Disporre gli alimenti da congelare separatamente sul fondo dei cassetti **superiori**, affinché possano congelare rapidamente.

- VarioRoom: - introdurre la quantità massima di alimenti da congelare (v. targhetta dati)

Se le fessure della ventola sono coperte, si riduce la potenza di raffreddamento e aumenta il consumo energetico.

Quando si introducono gli alimenti da surgelare fare attenzione a non coprire le fessure della ventola.

Suggerimento: È possibile aumentare in modo flessibile lo spazio del vano congelatore. Per congelare alimenti di grandi dimensioni, ad es. tacchino o selvaggina, estrarre i ripiani in vetro situati tra i cassetti.

- Estrarre i cassetti di congelamento superiori.
- Disporre gli alimenti da congelare separatamente sui ripiani in vetro in alto, affinché possano congelare rapidamente.

Uso

Al termine del processo di congelamento:

- Disattivare la funzione Superfrost ❄️.
- Disporre gli alimenti surgelati nei cassetti di congelamento e reinserire i cassetti.

Raffreddamento rapido di bevande

Per raffreddare rapidamente le bevande, attivare nel vano frigorifero la funzione SuperCool ❄️.

Se si desidera raffreddare una grande quantità di bevande oppure se si desidera raffreddare delle bevande anche nel vano congelatore, allora selezionare la funzione modalità Party 🍷 in modalità Impostazioni ⚙️.

Se si introducono nel vano congelatore bottiglie affinché si raffreddino rapidamente, ricordarsi di toglierle **al più tardi dopo un'ora**. Le bottiglie potrebbero scoppiare.

Preparare cubetti di ghiaccio

- Riempire la vaschetta del ghiaccio per 3/4 con acqua e posizionarla sul fondo di un cassetto.
- Per staccare la bacinella eventualmente attaccata sul fondo del vano congelatore usare un attrezzo non appuntito, ad esempio il manico di un cucchiaio.

Suggerimento: I cubetti possono essere facilmente estratti dalla vaschetta tenendola brevemente sotto acqua corrente.

Spiegazioni sulle rispettive impostazioni



Di seguito vengono descritte le impostazioni che necessitano di altre spiegazioni.



Mentre è attiva la modalità impostazioni , l'allarme sportello o altre segnalazioni vengono disattivati automaticamente.



Modalità Party

La funzione modalità Party  è indicata soprattutto per raffreddare o congelare rapidamente grandi quantità di alimenti freschi o bevande.

Suggerimento: Accendere la funzione modalità Party  ca. 4 ore prima di disporre gli alimenti o le bevande nell'apparecchio.



Con modalità Party  attiva, si attivano in automatico le funzioni Superraffreddamento e SuperFrost .

La modalità Party  non può essere attivata se il vano frigorifero è spento o se è attivata la modalità Holiday .

La funzione modalità Party  si spegne in automatico dopo ca. 24 ore. È possibile disattivare la funzione modalità Party  tuttavia anche in anticipo.

Modalità Holiday

La funzione modalità Holiday  si consiglia se ad es. durante le ferie non si desidera spegnere completamente il vano frigorifero o se non è necessaria una potenza di raffreddamento elevata.

La modalità Holiday accesa  viene visualizzata sul display di avvio. Può essere disattivata sia dal display di avvio che dalla modalità di impostazione .

Il vano frigorifero viene impostato su una temperatura di 15 °C e la zona PerfectFresh Active si regola in automatico a una temperatura tra 9 e 12 °C. Il vano frigorifero può quindi rimanere in funzione a risparmio di energia.

Il vano congelatore rimane acceso alla temperatura precedentemente impostata.

Con questa temperatura media del vano frigorifero, alimenti non facilmente deperibili possono rimanere ancora per un po' di tempo nell'elettrodomestico. Il consumo energetico è più basso rispetto al funzionamento normale. Allo stesso modo non si formano odori o muffa come si può verificare con una zona frigorifero spenta a sportello chiuso.

 Pericolo per la salute a causa del consumo di alimenti avariati.

Per una temperatura costantemente superiore a 4 °C nel vano frigorifero possono essere pregiudicate la durata e la qualità degli alimenti.



Attivare la funzione modalità Holiday  sempre solo per un tempo limitato.

Durante questo periodo non conservare alimenti delicati e che possono deteriorarsi facilmente come frutta, verdura, pesce, carne e prodotti caseari.

Altre impostazioni

Accendere la funzione di blocco /

La funzione di blocco attiva protegge dallo spegnimento indesiderato dell'apparecchio e da eventuali regolazioni indesiderate da persone non autorizzate p.es. bambini.

- Toccare .
- Scorrere verso sinistra o verso destra finché al centro è visualizzato .
- Toccare .

Con la funzione di blocco attiva,  si accende di colore arancione.

- Chiudere lo sportello. Solo allora la funzione di blocco  è attiva.

Disattivare brevemente la funzione di blocco /

Se p.es. si desidera modificare la temperatura, è possibile disattivare brevemente la funzione di blocco:





- Toccare a display l'indicazione della temperatura della zona desiderata, che si vuole impostare.
- Toccare per ca. 6 secondi .

L'indicazione passa alla regolazione della temperatura.

- Effettuare adesso le impostazioni desiderate.

Chiudendo lo sportello dell'apparecchio, si riattiva la funzione di blocco .

Spegnere completamente la funzione di blocco /

- Toccare .
- Toccare per ca. 6 secondi .
- Scorrere verso sinistra o verso destra finché al centro è visualizzato .
- Toccare .

Con la funzione di blocco attiva si accende .

Modalità Shabbat

Per rispettare le tradizioni religiose, l'apparecchio per il freddo è dotato di modalità Shabbat.

La modalità Shabbat accesa  viene visualizzata dapprima sul display di avvio.

Dopo 3 secondi il display si spegne.

Mentre la modalità Shabbat  è attiva, non è possibile effettuare impostazioni sull'apparecchio.

Controllare che gli sportelli siano ben chiusi dato che i segnali di allarme acustici e visivi sono disattivati.

La modalità Shabbat  si disattiva automaticamente dopo ca. 80 ore.

Con la modalità Shabbat attiva , si disattivano:

- l'illuminazione interna a sportello aperto
- tutti i segnali acustici e visivi
- il display temperatura
- una connessione WLAN attiva

Tutte le altre funzioni attivate precedentemente rimangono attive.

 Pericolo per la salute a causa del consumo di alimenti avariati.

Poiché una possibile interruzione di corrente non viene visualizzata mentre è attiva la modalità Shabbat , gli alimenti in determinate circostanze sono soggetti per un certo lasso di tempo a temperature aumentate. In questo modo si riduce la durata degli alimenti.

Se durante la modalità Shabbat  si verifica un'interruzione di corrente, verificare la qualità degli alimenti.

Disattivare la modalità Sabbath

- Toccare il display nero.

Compare .



- Toccare .

 si illumina di arancione.



- Nella modalità impostazioni  selezionare il simbolo .

Quando è disattivata la modalità Sabbath, il simbolo  si accende di bianco.

Accendere la modalità Shabbat

- Con il tasto sensore < o > scorrere nella modalità Impostazioni  fino ad arrivare al simbolo .

- Premere OK.

Con la funzione Shabbat  attiva compare un punto nell'angolo superiore del display .

Dopo 3 secondi il display si spegne.



- Chiudere lo sportello.

Disattivare la modalità Shabbat

- Toccare il tasto sensore OK.

A display compare .

- Premere OK.

Con la funzione Shabbat  attiva compare un punto  nell'angolo superiore del display.

- Premere OK.

Con la funzione Shabbat  disattivata si spegne il punto nell'angolo superiore del display.

Modificare l'intervallo fino all'attivazione dell'allarme sportello

È possibile impostare con quale velocità l'allarme sportello deve suonare dopo l'apertura dello sportello dell'apparecchio.

- Toccare .

- Scorrere verso sinistra o verso destra finché al centro è visualizzato .



- Toccare .

- Scorrere verso sinistra o verso destra finché l'intervallo desiderato tra 30 secondi e 3 minuti, al centro viene visualizzato 30 secondi.

- Per confermare, toccare l'impostazione desiderata.

Altre impostazioni



Zona temperatura variabile (Freeze&Cool) /



La zona temperatura variabile consente di utilizzare in alternativa il vano congelatore  come vano frigorifero .

Durata fino al raggiungimento della temperatura impostata

Temperatura effettiva nella zona	Modifica della temperatura a	Durata (h)
-18 °C	0 °C	> 8
-18 °C	8 °C	> 12
8 °C	14 °C	> 6
14 °C	-18 °C	> 4

La scelta della zona temperatura desiderata è possibile anche se il vano frigorifero superiore è stato spento separatamente.

Se il vano congelatore  o il vano frigorifero aggiuntivo  è acceso, lo si vede



- dalla spia inferiore della temperatura sull'area temperatura visualizzata:
 - da -15 a -26 °C: vano congelatore
 - da -2 a 14 °C: vano frigorifero aggiuntivo
- dalla modalità di impostazione :
 -  luce bianca: vano congelatore
 -  luce arancione: vano frigorifero aggiuntivo

Passare dal vano congelatore al vano frigorifero aggiuntivo

La temperatura è impostabile da -2 °C a 14 °C.



Tenere conto che gli alimenti precedentemente conservati vanno rimossi dai cassetti.

Se il vano congelatore viene utilizzato come vano frigorifero aggiuntivo ,

- SuperFrost  si disattiva in automatico,
- le modalità Holiday  e Party  rimangono attivate nel vano frigorifero superiore.



 Il consumo di alimenti avariati può mettere in pericolo la salute. Se per un periodo prolungato la temperatura è superiore a -18 °C, gli alimenti congelati possono scongelarsi leggermente o del tutto. Questo riduce la durata degli alimenti.

Controllare se gli alimenti congelati si sono scongelati leggermente o del tutto. In tal caso consumare questi alimenti il prima possibile oppure cuocerli, prima di ricongelarli.

- Toccare .
- Scorrere verso sinistra o verso destra finché al centro è visualizzato .
- Toccare .

A display compare in giallo .

- Confermare la selezione con OK.

Il simbolo  si illumina di arancione nella modalità impostazioni .

La temperatura preimpostata di -2 °C si imposta.



Al capitolo "Conservare gli alimenti nel vano frigorifero aggiuntivo" è indicato quali alimenti si possono conservare in modo ottimale in quale area di temperatura.

Passare dal vano frigorifero aggiuntivo al vano congelatore

La temperatura è impostabile da -15 °C a -26 °C.

Tenere conto che gli alimenti precedentemente conservati vanno rimossi dai cassetti.

Sistemare gli alimenti nel vano congelatore solo quando la temperatura in questo vano è sufficientemente bassa (almeno -18 °C).

- Toccare .
- Scorrere verso sinistra o verso destra finché al centro è visualizzato .
- Toccare .

A display compare in giallo .

- Confermare la selezione con OK.

Il simbolo  si illumina di bianco nella modalità impostazioni .

- Per uscire da questo livello di impostazione, cliccare su  o OK.
- toccare il display temperatura del vano congelatore.

La temperatura preimpostata di -15 °C si imposta.

- Scorrere verso destra finché al centro è visualizzato -18 °C.
- Per confermare, toccare la temperatura desiderata.

Il display della temperatura passa nuovamente alla temperatura effettiva di congelamento, attualmente presente nell'apparecchio.

Connessione in rete

L'apparecchio per il freddo è dotato di un modulo WLAN integrato. Il modulo WLAN consente la connessione alla rete domestica e l'uso dell'app Miele su un terminale mobile.

Una volta collegato l'apparecchio per il freddo tramite WLAN, la connessione viene ristabilita automaticamente a ogni riaccensione.

Accertarsi che sul luogo di installazione dell'apparecchio per il freddo il segnale della rete WLAN sia sufficientemente forte.

Collegando l'apparecchio per il freddo alla rete WLAN, aumentano i consumi energetici anche se l'apparecchio è spento.

Funzioni Smart Extra tramite l'app Miele*.

La connessione in rete tramite l'app Miele consente di accedere a numerose funzioni Smart Extra, tra cui:

- visualizzare le informazioni di stato;
- utilizzare altre funzioni di aiuto;
- tramite gli aggiornamenti software, l'apparecchio per il freddo è sempre allo stato più avanzato dello sviluppo Miele.

Ulteriori dettagli sulle funzioni Smart Extra sono disponibili sul sito web di Miele, nell'Apple App Store® o nel Google Play Store™.

Altre impostazioni

* Offerta digitale aggiuntiva di Miele & Cie. KG. La gamma di funzioni può variare a seconda del modello e del paese. Per i prodotti e i servizi digitali di Miele nell'app Miele è richiesto il consenso alle Condizioni generali di vendita e all'Informativa sulla protezione dei dati. Miele si riserva il diritto di modificare o cessare le offerte digitali in qualsiasi momento.

Eeguire la connessione in rete per la prima volta

- Toccare il simbolo .
- Scorrere verso sinistra o verso destra finché al centro viene visualizzato il simbolo @.
- Toccare il simbolo @.
- Toccare il metodo di connessione desiderato (APP o WPS).

Dopo la connessione, a display compare il simbolo .

Se non è stato possibile stabilire la connessione, viene visualizzato il simbolo .

- In questo caso riavviare il procedimento.
- Per uscire dal livello di impostazione, toccare il simbolo .

Disattivare la connessione WLAN



- Toccare il simbolo .
- Scorrere verso sinistra o verso destra finché al centro viene visualizzato il simbolo @.
- Toccare il simbolo @.

- Per disattivare la connessione WLAN, toccare il simbolo .

Viene visualizzato il simbolo .

- Per uscire dal livello di impostazione, toccare il simbolo .

Attivare la connessione WLAN





- Toccare il simbolo .
- Scorrere verso sinistra o verso destra finché al centro viene visualizzato il simbolo @.
- Toccare il simbolo @.
- Per attivare la connessione WLAN, toccare il simbolo .

Viene visualizzato il simbolo .

- Per uscire dal livello di impostazione, toccare il simbolo .

Se la connessione WLAN è attiva, sul display si accende il simbolo .

Resettare la configurazione di rete

- Toccare il simbolo .
- Scorrere verso sinistra o verso destra finché al centro viene visualizzato il simbolo @.
- Toccare il simbolo @.
- Scorrere verso destra, finché al centro viene visualizzato il simbolo .
- Toccare il simbolo .
- Toccare il simbolo .
- Per uscire dal livello di impostazione, toccare il simbolo .

Tutte le impostazioni effettuate e i valori immessi vengono resettati.

La connessione WLAN è stata disattivata, il simbolo  si spegne sul display di avvio.

Resettare la configurazione di rete quando si smaltisce o si vende l'elettrodomestico oppure quando si mette in funzione un apparecchio usato. Tutti i dati personali vengono rimossi dall'apparecchio. Inoltre un proprietario precedente non può accedere all'apparecchio.

Modificare il volume dei segnali acustici 🔔/🔔

È possibile modificare il volume dei segnali acustici (p.es. con un allarme temperatura o una segnalazione di guasto). Oppure è possibile disattivare i segnali acustici se disturbano.

- Toccare 🔔.
- Scorrere verso sinistra o verso destra finché al centro è visualizzato 🔔.
- Toccare 🔔.
- Selezionare il volume desiderato, spostando la barra verso sinistra o destra.
- Confermare il volume desiderato toccando il grafico a barre.

Con i segnali acustici spenti compare 🔔.

Modificare la luminosità del display ☀️

È possibile adeguare la luminosità del display alle condizioni di luminosità dell'ambiente.

- Toccare 🔔.
- Scorrere verso sinistra o verso destra finché al centro è visualizzato ☀️.
- Toccare ☀️.
- Selezionare il livello di luminosità desiderato, spostando la barra verso sinistra o destra.
- Confermare il livello di luminosità desiderato toccando il grafico a barre.

Disattivare la modalità fiera 🏆

La modalità fiera 🏆 consente di presentare l'apparecchio senza attivare il raffreddamento. Per l'uso domestico, questa funzione non ha alcun utilizzo.

Qualora la modalità fiera fosse stata attivata di serie, a display appare 🏆.

- Toccare 🏆.
- Toccare 🔔.
- Scorrere verso sinistra o verso destra finché al centro è visualizzato 🏆.
- Toccare 🏆.

Dopo aver spento la modalità fiera 🏆, l'apparecchio si spegne e deve essere riacceso.

Ripristinare le impostazioni di serie 📄

Tutte le impostazioni dell'apparecchio vengono ripristinate allo stato di fornitura (impostazioni v. cap. "Descrizione apparecchio").

- Toccare 🔔.
- Scorrere verso sinistra o verso destra finché al centro è visualizzato 📄.
- Toccare 📄.
- Compare 📄.
- Premere OK.

L'apparecchio si spegne e deve essere riacceso.

Informazioni ⓘ

Sul display vengono visualizzati i dati dell'elettrodomestico (identificativo del modello e numero di fabbricazione).



Altre impostazioni

Tenere pronti questi dati dell'elettrodomestico:

- per connettere l'apparecchio alla rete WLAN (v. cap. "Altre impostazioni", par. "Miele@home") (a seconda del modello);
- per segnalare un guasto all'assistenza tecnica Miele (v. cap. "Assistenza tecnica");
- per richiedere informazioni alla banca dati EPREL (v. cap. "Assistenza tecnica").

Spia di sostituzione del filtro antiodore





Dopo l'applicazione del filtro antiodore (accessori su richiesta) deve essere dapprima attivata la spia di sostituzione del filtro antiodore  nella modalità di impostazione .

La spia di sostituzione del filtro antiodore  a display ricorda ogni 6 mesi che il filtro deve essere sostituito (v. cap. "Pulizia e manutenzione", par. "Sostituire filtro antiodore").

Modalità di pulizia

La modalità di pulizia  facilita la pulizia del vano frigorifero (v. cap. "Pulizia e manutenzione"). La luce interna rimane accesa, nonostante il vano frigorifero sia spento. I segnali acustico e ottico si spengono.

La modalità di pulizia attivata  viene visualizzata sul display di avvio.

Dopo la pulizia deve essere spenta la modalità di pulizia . Se lo sportello dell'apparecchio rimane chiuso per più di 10 minuti, la modalità di pulizia  si disattiva in automatico.

Non rimuovere la targhetta dati nel vano interno dell'apparecchio per il freddo. In caso di guasti la targhetta dati è necessaria per rilevare i dati.

Fare attenzione che non giunga dell'acqua all'elettronica o all'illuminazione.



Pericolo di danneggiamento a causa dell'umidità che penetra.

Il vapore di un apparecchio a vapore può danneggiare le plastiche e i componenti elettrici.

Non utilizzare apparecchi a vapore per la pulizia dell'apparecchio per il freddo.

Sbrinamento

Vano frigorifero e zona PerfectFresh Active

Il vano frigorifero e la zona PerfectFresh Active si sbrinano automaticamente.

Vano congelatore

L'apparecchio per il freddo è dotato di un sistema "NoFrost", grazie al quale il vano congelatore si sbrina automaticamente.

Indicazioni sui prodotti per la pulizia

All'interno del frigo/congelatore utilizzare solo prodotti per la pulizia che non compromettano gli alimenti.

Per non danneggiare le superfici, per la pulizia **evitare** di usare

- detersivi contenenti soda, ammoniacca, acidi o cloruri;
- prodotti anticalcare;

- detersivi abrasivi, ad es. polveri o late abrasivi, pietre di pulizia (cleaning stone);
- detersivi contenenti solventi;
- prodotti per acciaio inossidabile;
- detersivi per lavastoviglie;
- spray per forno;
- prodotti per la pulizia di piani cottura in vetroceramica (eccezione per la pulizia del frontale in vetro);
- prodotti per vetri (tranne che per la pulizia del frontale in vetro: un prodotto che contenga una piccola dose di alcool, senza additivi ad es. agrumati o simili);
- spugne dure abrasive e spazzole, ad es. pagliette o spugne per i piatti;
- gomme cancella-sporco;
- raschietti affilati in metallo.





Per la pulizia si consiglia un panno in spugna pulito, dell'acqua tiepida e un po' di detersivo per i piatti.

Pulizia e manutenzione

Operazioni preliminari per la pulizia

Pulire solo il vano frigorifero:

Attivare la modalità di pulizia . Il raffreddamento nel vano frigorifero è disattivato, la luce interna invece rimane accesa.

- Toccare .
- Scorrere verso sinistra o verso destra finché al centro è visualizzato .
- Toccare .
- Per uscire da questo livello di impostazione, cliccare su .

La modalità di pulizia attivata  viene visualizzata sul display di avvio.

- Togliere gli alimenti dal vano frigorifero e conservarli in un luogo fresco.
- Per la pulizia, estrarre gli accessori che si possono togliere (v. par. "Rimuovere, smontare e pulire gli accessori").

Pulire il vano congelatore/l'intero apparecchio:

- spegnere l'elettrodomestico.

A display compare  e il raffreddamento è spento.

- Togliere gli alimenti dal vano congelatore/dall'apparecchio e conservarli in un luogo fresco.
- Per la pulizia, estrarre gli accessori che si possono togliere (v. par. "Rimuovere, smontare e pulire gli accessori").

Pulire il vano interno

Pulire l'apparecchio regolarmente, almeno una volta al mese.

Se lo sporco agisce a lungo, in determinate circostanze diventa impossibile eliminarlo.

Le superfici potrebbero decolorarsi o alterarsi.

Eliminare subito lo sporco.

- Pulire il **vano interno** dell'apparecchio con un panno spugna pulito, acqua tiepida e un po' di detersivo per i piatti.
- Sciacquare a fondo le superfici e asciugarle bene con un panno di pulizia.
- Pulire la canaletta e il foro di scolo dell'acqua di sbrinamento con un bastoncino oppure qualcosa di simile.
- Per aerare in modo sufficiente l'apparecchio per il freddo ed evitare la formazione di cattivi odori, lasciare l'elettrodomestico aperto ancora per breve tempo.

Pulire gli accessori a mano o in lavastoviglie

I seguenti componenti devono essere lavati esclusivamente **a mano**:

- profili e listelli in acciaio inossidabile
- balconcino con regolazione precisa
- ripiano con parte serigrafata
- ripiano portabottiglie variabile
- Piastra divisoria con ripiano portabottiglie
- tutti i cassetti e i relativi coperchi (presenti a seconda del modello)
- il box

I seguenti componenti sono **adatti al lavaggio in lavastoviglie**:

 Pericolo di danneggiare l'apparecchio a causa delle temperature troppo elevate in lavastoviglie.

Alcune parti dell'apparecchio possono diventare inutilizzabili o addirittura deformarsi a causa del lavaggio in lavastoviglie a una temperatura superiore a 55 °C.

Per le parti lavabili in lavastoviglie, selezionare esclusivamente programmi con max. 55 °C.

Le parti in materiale plastico possono tingersi nella lavastoviglie se vengono a contatto con sostanze coloranti presenti nei residui di cibo, ad es. carote, pomodori e ketchup. Questa decolorazione non pregiudica la stabilità dei pezzi.

- il supporto bottiglie, il portauova, la bacinella dei cubetti di ghiaccio
- i balconcini e le mensole per bottiglie nello sportello (senza profilo in acciaio inossidabile)

- i ripiani (senza listelli e senza parte serigrafata)
- le due parti del serbatoio dell'acqua per l'umidificatore
- adattatori per il ripiano diviso in due parti
- i ripiani in vetro (senza listelli di protezione)
- il supporto per i filtri antiodore (disponibile come accessorio su richiesta)

Togliere e smontare gli accessori per la pulizia

Togliere i balconcini con regolazione precisa

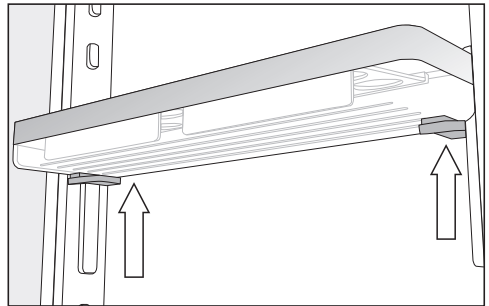

- Afferrare il balconcino con entrambe le mani, premere su entrambi i lati rispettivamente i tasti grigi sotto il balconcino e sposterlo verso l'alto rispetto ai listelli guida.
- Togliere il listello guida dai perni.
- Dopo la pulizia, posizionare il listello guida sulla posizione desiderata e posizionare il secondo listello guida parallelamente al primo listello sul lato opposto.
- Spostare il balconcino dall'alto sui listelli guida.

Pulizia e manutenzione

Smontare i balconcini/la mensola per bottiglie

Togliere i profili in acciaio inossidabile prima di pulire il balconcino/la mensola per bottiglie in lavastoviglie.

Per smontare i telai in acciaio inox, procedere nel modo seguente:

- appoggiare il balconcino/la mensola per bottiglie sul ripiano.

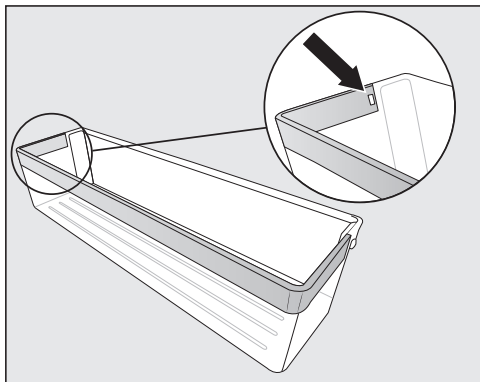

- Premere il nasello d'arresto dall'incavo. Si stacca l'intero pannello in acciaio inox dal balconcino.
- Dopo la pulizia fissare il telaio in acciaio inox alla mensola in ordine inverso.

Smontare i ripiani/ripiani con illuminazione

⚠ Pericolo di danneggiamento a causa di una pulizia errata.

Il listello in acciaio inox dotato di illuminazione LED si danneggia, se per la pulizia lo si immerge nell'acqua. Pulire il listello in acciaio con illuminazione a LED con uno straccio umido.

Rimuovere il profilo in acciaio inossidabile o il profilo con luce a LED prima di pulire il ripiano.

- Appoggiare il ripiano con la parte superiore rivolta verso il basso su una base morbida (p.es. uno strofinaccio) sul piano di lavoro.

⚠ Pericolo di danneggiamento a causa di una pulizia errata.

Quando si stacca il listello in acciaio inox dotato di illuminazione a LED, si possono danneggiare i contatti (piastrine di metallo).

Questi contatti sull'angolo anteriore sinistro alimentano l'illuminazione a LED. Staccare sempre prima il lato dove non si trovano i contatti.

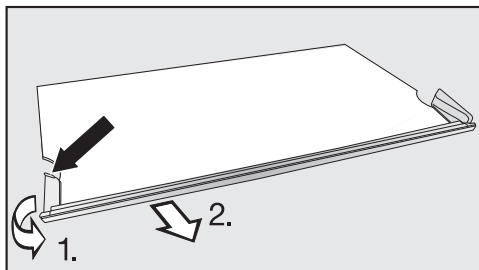

- Afferrare sul lato sinistro il bordo in plastica del listello in acciaio inossidabile nel punto più posteriore.
1. Allontanare il bordo in plastica dal ripiano e
 2. contemporaneamente rimuovere il listello. Adesso si stacca anche il lato opposto.
- Dopo la pulizia fissare il listello in acciaio inox al ripiano procedendo in ordine inverso.

Scomporre il ripiano diviso in due parti

Prima della pulizia del ripiano rimuovere il listello decorativo. Procedere nel modo seguente:

- appoggiare il ripiano su una base morbida (p.es. uno strofinaccio) sul piano di lavoro.
- Rimuovere il listello decorativo partendo da un lato.
- Togliere i due adattatori a sinistra e a destra dalle nervature di supporto.
- Dopo la pulizia inserire i due adattatori all'altezza desiderata a sinistra e a destra sulle nervature di supporto.
- Inserire il listello decorativo di nuovo sul ripiano.

Togliere i cassetti del vano frigorifero

- Estrarre il cassetto fino alla battuta d'arresto.

Il cassetto è agganciato nell'area posteriore con delle graffe. Prima di togliere il cassetto, sganciare l'aggancio.

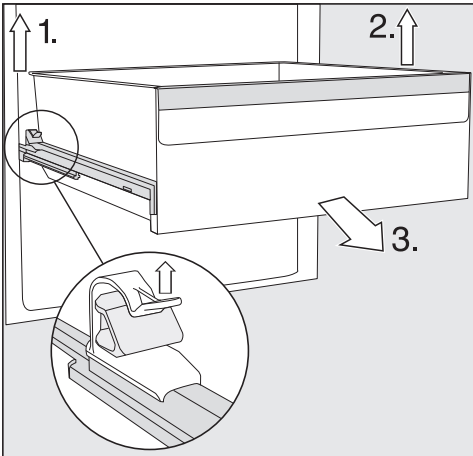

- 1. Sollevare la graffa sinistra ed estrarre contemporaneamente il cassetto verso di sé, sganciandolo.

- 2. Eseguire la stessa operazione sul lato opposto.

Il cassetto non è più agganciato.

- 3. Estrarre adesso il cassetto verso di sé con forza.

Successivamente reinserire le guide telescopiche. In questo modo si eviteranno danni.

 Pericolo di danneggiamento a causa di una pulizia errata.

Le guide telescopiche contengono un lubrificante speciale, che può essere eliminato durante i lavori di pulizia e le guide telescopiche si potrebbero danneggiare.

Pulire le guide telescopiche con un panno umido.

Inserire i cassetti

- Appoggiare il cassetto sulle guide telescopiche completamente inserite.
- Inserire il cassetto con forza nell'apparecchio finché si aggancia in modo percettibile.

Pulizia e manutenzione

Rimuovere e smontare il serbatoio dell'acqua per l'umidificatore

 Rischio per la salute a causa di acqua in cui sono presenti batteri. L'acqua, rimasta a lungo nel serbatoio, può contenere batteri e mettere a rischio la salute dell'utente.

Se l'apparecchio per il freddo, il vano frigorifero o il nebulizzatore non sono stati usati per più di 2 giorni, pulire il serbatoio dell'acqua e riempirlo con acqua potabile pulita.

Se la modalità Holiday  è rimasta accesa per più di due settimane, pulire il serbatoio dell'acqua e riempirlo con acqua potabile pulita.

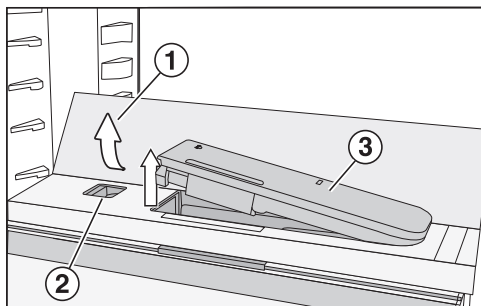

- Premere sugli angoli posteriori esterni del ripiano in vetro ①.

Il ripiano in vetro si ribalta nella parte anteriore.

- Sollevare il ripiano in vetro e ripiegarlo verso il retro.

Il ripiano in vetro è in posizione verticale.

- Premere il cursore ② verso sinistra. Il serbatoio dell'acqua ③ esce dall'incavo.
- Rimuovere il serbatoio dell'acqua.

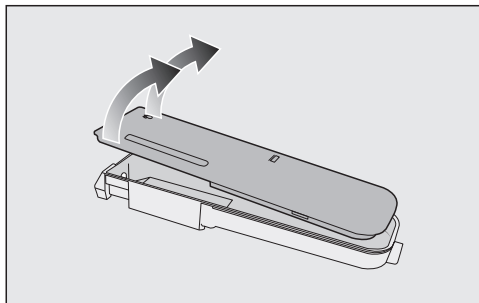

- Smontare il serbatoio dell'acqua nelle sue due parti e pulirle a mano o in lavastoviglie.
- Reinscrivere il serbatoio dell'acqua.
- Ribaltare il ripiano in vetro ① verso il basso.

Togliere la piastra divisoria con ripiano portabottiglie

- Togliere i ripiani in vetro posteriore e anteriore della piastra divisoria.

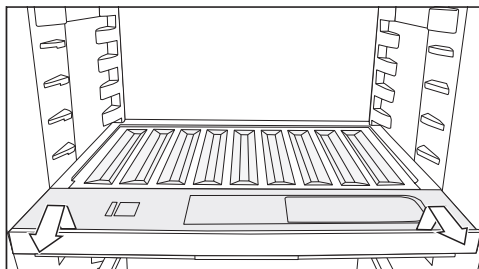

- Sollevare il ripiano portabottiglie nella parte anteriore ed estrarlo.
- Al termine della pulizia inserire il ripiano portabottiglie fino alla battuta d'arresto e premerlo verso il basso.
- Disporre i ripiani in vetro di nuovo sulla piastra divisoria.

Togliere la copertura dello scomparto

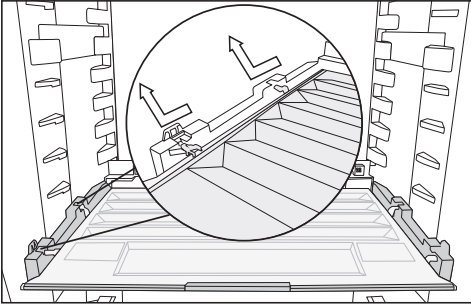

- Sollevare la copertura nella parte anteriore ed estrarla.
- Dopo la pulizia, reinserirla.

Togliere i cassetti e i ripiani in vetro del vano congelatore

- Estrarre il cassetto e sollevarlo leggermente nella parte anteriore.
- Estrarre il ripiano in vetro e sollevarlo leggermente nella parte anteriore.

Inserire i ripiani in vetro e i cassetti del vano congelatore

- Posizionare il ripiano in vetro obliquamente sulle guide.
- Inserire il ripiano in vetro e abbassarlo.
- Posizionare il cassetto obliquamente sulle guide.
- Inserire il cassetto e abbassarlo.

Sostituire i filtri Active AirClean (filtri a carboni attivi)

I nuovi filtri Active AirClean sono disponibili presso il servizio di assistenza tecnica Miele, i rivenditori specializzati oppure sul sito Miele.

- Rimuovere il supporto per i filtri a carboni attivi dal ripiano tirandolo verso l'alto.

I filtri antiodore impiegati non devono toccare la parete posteriore dell'apparecchio, perché a causa dell'umidità potrebbero incollarsi a quest'ultima.

Inserire i nuovi filtri antiodore il più a fondo possibile nel supporto, di modo che non sporgano dal bordo del supporto.

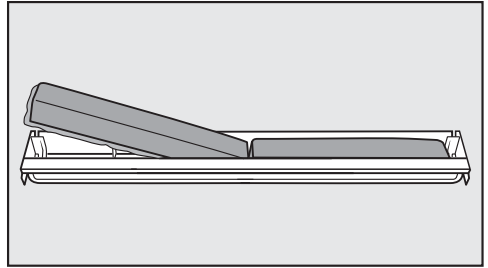

- Estrarre entrambi i filtri a carboni attivi e inserire i nuovi filtri con il bordo perimetrale rivolto verso il basso nel supporto.

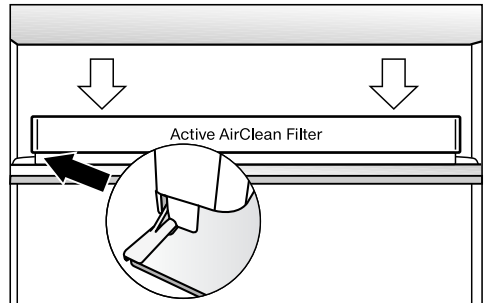

- Applicare la sede del filtro centralmente sul listello posteriore di un ripiano a piacere affinché si agganci.

Confermare la sostituzione del filtro Active AirClean

- Toccare OK.

Il simbolo  si spegne e il contatore viene resettato.

Pulizia e manutenzione

Pulire il pannello frontale e le pareti laterali

Se lo sporco agisce a lungo, a determinate condizioni diventa impossibile eliminarlo. Le superfici potrebbero decolorarsi o alterarsi.

Rimuovere subito lo sporco dal pannello frontale e dalle pareti laterali.

Tutte le superfici si graffiano facilmente. Se si trattano con prodotti non adeguati possono subire anche alterazioni di colore o modifiche.

Leggere le informazioni riportate all'inizio del presente capitolo "Indicazioni sui prodotti per la pulizia".

- Pulire le superfici con una spugna pulita, poco detersivo per i piatti e dell'acqua calda. Per la pulizia è adatto anche un panno in microfibra leggermente inumidito senza detersivo.
- Ultimate le operazioni di pulizia, risciacquare con acqua pulita e asciugare con un panno morbido.

Frontale in CleanSteel (edt/cs)

 Pericolo di danneggiamento a causa di una pulizia errata.

Il rivestimento delle superfici si danneggia.

Non pulire queste superfici con prodotti specifici per acciaio inossidabile.

Il frontale dell'apparecchio è in pregiato CleanSteel. Esso protegge dallo sporco e ne facilita la pulizia.

Pulire la guarnizione sportello

 Pericolo di danneggiamento a causa di una pulizia errata.

La guarnizione dello sportello trattata con oli o grassi può diventare porosa.



Non trattare la guarnizione dello sportello con oli o grassi.

- Pulire regolarmente la guarnizione dello sportello con acqua pulita e asciugarla infine accuratamente con un panno.

Pulire le aperture di aerazione

- Pulire con regolarità le aperture di aerazione servendosi di un piumino per spolverare o dell'aspirapolvere (utilizzare p.es. il pennello per mobili Miele).

Dopo la pulizia

- Inserire tutti gli elementi nell'apparecchio per il freddo.
- Riaccendere l'apparecchio per il freddo.
- Se necessario, disattivare nuovamente la modalità di pulizia  del vano frigorifero.
- Attivare la funzione SuperFrost  per breve tempo affinché il vano congelatore raffreddi rapidamente.
- Attivare per un po' la funzione SuperCool  per abbassare più celermente la temperatura del vano frigorifero.
- Reintrodurre gli alimenti nel vano frigorifero.
- Introdurre i cassetti di congelazione con gli alimenti da congelare nel vano congelatore non appena la relativa temperatura è sufficientemente bassa.

- Disattivare la funzione SuperCool ❄️ quando gli alimenti oppure le bevande raggiungono una temperatura sufficientemente bassa.
- Disattivare la funzione SuperFrost ❄️, non appena nel vano congelatore si raggiunge la temperatura di almeno -18 °C.
- Chiudere gli sportelli dell'apparecchio.

Risoluzione dei problemi

La maggior parte dei guasti può essere risolta in autonomia. In molti casi si possono risparmiare tempo e costi senza dover contattare l'assistenza tecnica.

Consultare il sito www.miele.it/support/customer-assistance per ulteriori informazioni su come risolvere i guasti in autonomia.



Fino a che il guasto non sarà risolto, non aprire lo sportello dell'elettrodomestico per evitare perdite di freddo.

Problemi generali con l'apparecchio

Problema	Causa e rimedio
L'apparecchio per il freddo non raffredda.	L'apparecchio non è acceso. ■ Accendere l'apparecchio per il freddo.
	La spina non è inserita correttamente nella presa o la spina dell'apparecchio non è inserita correttamente nella presa dell'apparecchio. ■ Inserire la spina elettrica nella presa elettrica e la spina dell'apparecchio nella presa dell'apparecchio.
	Il fusibile dell'impianto elettrico di casa è scattato. L'apparecchio, la tensione di rete o un altro elettrodomestico potrebbero essere difettosi. ■ Rivolgersi a un elettricista qualificato o all'assistenza tecnica.
Il compressore funziona costantemente.	Non si tratta di un errore. Per risparmiare energia, il compressore funziona con un numero inferiore di giri se non deve raffreddare l'apparecchio. In questo modo aumenta il tempo di funzionamento del compressore.
Il compressore si attiva più frequentemente e più a lungo; la temperatura nell'apparecchio per il freddo è troppo bassa.	Gli sportelli dell'apparecchio sono stati aperti di frequente. Oppure sono stati conservati grandi quantitativi di alimenti. ■ Aprire gli sportelli dell'apparecchio solo all'occorrenza e per il minor tempo possibile.
	Gli sportelli dell'apparecchio non si chiudono completamente. La temperatura nell'apparecchio per il freddo si abbassa.





Risoluzione dei problemi

Problema	Causa e rimedio
	<ul style="list-style-type: none">■ Controllare la posizione degli sportelli dell'apparecchio e, se necessario, regolare gli sportelli dell'apparecchio con le viti delle cerniere. <p data-bbox="400 308 1048 427">Gli sportelli dell'apparecchio non si chiudono bene. Qualora si fosse già formato uno spesso strato di ghiaccio, si riduce la potenza refrigerante e aumentano i consumi energetici.</p> <ul style="list-style-type: none">■ Chiudere sempre completamente gli sportelli dell'apparecchio.■ Se necessario, sbrinare l'apparecchio per il freddo e pulirlo. <p data-bbox="400 568 1031 655">Temperatura ambiente troppo elevata. Più alta è la temperatura ambiente, più a lungo rimane in funzione il compressore.</p> <ul style="list-style-type: none">■ Seguire le indicazioni riportate al cap. "Installazione", par. "Luogo di installazione". <p data-bbox="400 738 1023 762">Le aperture di aerazione sono ostruite o impolverate.</p> <ul style="list-style-type: none">■ Non coprire mai le aperture di aerazione.■ Eliminare con regolarità la polvere eventualmente presente sulle aperture di aerazione. <p data-bbox="400 882 1031 970">Per gli elettrodomestici da incasso: l'apparecchio per il freddo non è stato incassato correttamente nella nicchia.</p> <ul style="list-style-type: none">■ Montare l'apparecchio per il freddo in base alle istruzioni di montaggio.



Risoluzione dei problemi

Problema	Causa e rimedio
La temperatura nell'apparecchio per il freddo è troppo bassa.	Nell'apparecchio per il freddo è stata impostata una temperatura troppo bassa. ■ Correggere l'impostazione della temperatura.
	Una grande quantità di alimenti è stata congelata in una volta sola. ■ Seguire le istruzioni riportate nel cap. "Uso", par. "Congelamento e conservazione degli alimenti freschi".
	La funzione SuperCool ❄️ è ancora attiva. ■ Per risparmiare energia elettrica, disattivare preventivamente la funzione SuperCool ❄️.
	La funzione SuperFrost ❄️ è ancora attiva. ■ Per risparmiare energia elettrica, disattivare la funzione SuperFrost ❄️ in anticipo.
La temperatura dell'apparecchio per il freddo è troppo alta. Gli alimenti da congelare (a seconda del modello) potrebbero scongelarsi.	Non si tratta di un errore. La temperatura impostata è troppo alta. ■ Correggere l'impostazione della temperatura. ■ Controllare di nuovo la temperatura dopo 24 ore.
	Non è stata raggiunta la temperatura ambiente in base alla quale è stato impostato l'apparecchio per il freddo. Il compressore si attiva di rado, se la temperatura ambiente è troppo bassa. La temperatura dell'apparecchio per il freddo aumenta. ■ Seguire le indicazioni riportate al cap. "Installazione", par. "Luogo di installazione". ■ Aumentare la temperatura ambiente.
L'elettrodomestico è ricoperto di brina/ghiaccio oppure all'interno si forma dell'acqua di condensa. Lo sportello non si chiude correttamente.	La guarnizione sportello è fuoriuscita dalla scanalatura. ■ Verificare che la guarnizione sportello si trovi correttamente nella scanalatura.
	La guarnizione sportello è danneggiata. ■ Controllare se la guarnizione dello sportello è danneggiata.
La guarnizione sportello è danneggiata o dovrebbe essere sostituita.	Si può sostituire la guarnizione sportello senza attrezzi. ■ Sostituire la guarnizione sportello. È reperibile presso i rivenditori specializzati o il servizio di assistenza tecnica Miele.



















Risoluzione dei problemi







Problema	Causa e rimedio
Nel cassetto aria umida con impostazione $\Delta\Delta\Delta$, gli alimenti sono stati compromessi.	<p>Nel cassetto aria umida è infatti presente troppa condensa.</p> <ul style="list-style-type: none"> ■ Eliminare la condensa con un panno. ■ Inserire una griglia o qualcosa di simile, affinché l'umidità in eccesso possa colare. ■ Aprire il coperchio dello scomparto, scegliendo la posizione "Umidità dell'aria non aumentata Δ". ■ Disattivare il nebulizzatore (umidificatore) $\overline{\text{U}}$ (a seconda del modello).
I surgelati si sono attaccati sul fondo.	<p>La confezione degli alimenti non era asciutta quando sono stati conservati.</p> <ul style="list-style-type: none"> ■ Staccare i surgelati con un attrezzo non appuntito, ad es. il manico di un cucchiaino.
Il segnale acustico non suona sebbene lo sportello dell'apparecchio sia aperto da un certo lasso di tempo.	<p>Non si tratta di un errore. Il segnale acustico nella modalità impostazioni è stato spento. Se si desidera di nuovo attivare l'allarme acustico:</p> <ul style="list-style-type: none"> ■ Toccare il simbolo . ■ Scorrere verso sinistra o verso destra finché al centro viene visualizzato il simbolo . ■ Toccare il simbolo . ■ Selezionare il volume desiderato, spostando la barra verso destra. ■ Confermare l'impostazione desiderata toccando la barra. <p>Se gli allarmi e i segnali acustici sono attivi, viene visualizzato il simbolo  orange.</p>

Segnalazioni a display



Segnalazione	Causa e rimedio
Sul display di avvio si accende il simbolo \blacksquare, l'apparecchio per il freddo non raffredda, tuttavia sia i comandi che l'illuminazione interna funzionano.	<p>La modalità fiera è attivata.</p> <ul style="list-style-type: none"> ■ Toccare il simbolo . ■ Toccare il simbolo . ■ Scorrere verso sinistra o verso destra finché al centro viene visualizzato il simbolo \blacksquare. ■ Toccare il simbolo \blacksquare. <p>Dopo aver spento la modalità fiera \blacksquare, l'apparecchio per il freddo si spegne e deve essere riacceso.</p>

Risoluzione dei problemi





Segnalazione	Causa e rimedio
<p>A display si accende  e i comandi dell'elettrodomestico non funzionano.</p>	<p>La funzione di pulizia è ancora accesa.</p> <ul style="list-style-type: none"> ■ Disattivare di nuovo la funzione di pulizia, toccando il display . ■ Premere di nuovo . <p>Quando la funzione di pulizia è spenta, il simbolo  si accende di colore bianco.</p> <p>L'elettrodomestico inizia di nuovo a raffreddare.</p>
<p>Sul display non viene visualizzato nulla. È nero.</p>	<p>La modalità Shabbat  è accesa. L'illuminazione interna rimane spenta e l'apparecchio per il freddo raffredda.</p> <ul style="list-style-type: none"> ■ Toccare il display nero. <p>Sul display viene visualizzato il simbolo .</p> <ul style="list-style-type: none"> ■ Toccare il simbolo . <p>Il simbolo  si colora di arancione.</p> <ul style="list-style-type: none"> ■ Toccare di nuovo il simbolo . <p>Quando è disattivata la modalità Shabbat, il simbolo  diventa bianco.</p>
<p>Sul display si accende il simbolo  e i comandi dell'apparecchio per il freddo non funzionano.</p>	<p>La funzione di blocco è attiva.</p> <ul style="list-style-type: none"> ■ Sbloccare brevemente l'apparecchio per il freddo oppure disattivare completamente la funzione di blocco.
<p>A display si accende il simbolo , inoltre suona un segnale acustico.</p>	<p>La spia di sostituzione del filtro antiodore  ricorda che deve essere sostituito il filtro.</p> <ul style="list-style-type: none"> ■ Sostituire il filtro antiodore nel supporto (v. cap. "Pulizia e manutenzione", par. "Sostituire il filtro antiodore (accessorio su richiesta)") e confermare la sostituzione del filtro, premendo il simbolo  a display. <p>Il simbolo  si spegne a display.</p>
<p>Sul display temperatura del vano frigorifero e/o vano congelatore il simbolo  si illumina di giallo, inoltre suona un segnale acustico e l'illuminazione interna lampeggia.</p>	<p>È stato attivato l'allarme sportello.</p> <ul style="list-style-type: none"> ■ Toccare il simbolo  sul display per alcuni secondi. <p>Il segnale acustico cessa di suonare, il simbolo  si spegne e l'illuminazione interna torna a essere costantemente accesa.</p> <ul style="list-style-type: none"> ■ Chiudere lo sportello della zona in questione.

Segnalazione	Causa e rimedio
<p>Sul display temperatura del vano congelatore, il simbolo   si accende di rosso, inoltre suona un segnale acustico.</p>	<p>È stato attivato l'allarme temperatura, il vano congelatore, a seconda della temperatura impostata, è troppo caldo.</p> <p>I motivi possono essere:</p> <ul style="list-style-type: none"> – Lo sportello dell'apparecchio è stato aperto frequentemente. – È stata congelata una grande quantità di alimenti senza accendere la funzione SuperFrost. – Si è verificata un'interruzione prolungata della corrente elettrica. – L'apparecchio per il freddo è difettoso. <p>■ Toccare il simbolo  .</p> <p>È stata confermata la segnalazione di allarme: il simbolo   scompare e si spegne il segnale acustico.</p> <p>Sul display del vano congelatore il valore più caldo presente fino a quel momento nel vano congelatore lampeggia per ca. 1 minuto. Il display temperatura passa poi alla temperatura effettiva nel vano congelatore.</p> <p>È possibile uscire anzitempo dal display temperatura lampeggiante:</p> <ul style="list-style-type: none"> ■ Toccare il display temperatura del vano congelatore. Si cancella la temperatura più alta visualizzata. Successivamente sul display temperatura riappare la temperatura effettiva del vano congelatore rilevata al momento. ■ Eliminare la condizione che ha causato l'allarme. ■ A seconda della temperatura, controllare che gli alimenti non abbiano iniziato a scongelarsi o si siano scongelati del tutto. In caso affermativo, consumare gli alimenti o congelarli di nuovo solo dopo averli cotti.



Risoluzione dei problemi

Segnalazione	Causa e rimedio
<p>A display il simbolo  è acceso in rosso e suona un segnale acustico.</p>	<p>Viene visualizzata un'interruzione della corrente elettrica: negli ultimi giorni o nelle ultime ore la temperatura nel vano congelatore è salita troppo a causa di un'interruzione o della mancanza di corrente.</p> <ul style="list-style-type: none">■ Toccare il simbolo . <p>È stata confermata la segnalazione di errore: il simbolo  scompare e si spegne il segnale acustico.</p> <p>Sul display temperatura del vano congelatore il valore più caldo presente fino a quel momento nel vano congelatore lampeggia per ca. 1 minuto. Il display temperatura passa poi alla temperatura effettiva nel vano congelatore.</p> <p>È possibile uscire anzitempo dal display temperatura lampeggiante:</p> <ul style="list-style-type: none">■ Toccare il display temperatura del vano congelatore. Si cancella la temperatura più alta visualizzata. Successivamente sul display temperatura riappare la temperatura effettiva del vano congelatore rilevata al momento. L'apparecchio per il freddo funziona poi con l'ultima temperatura impostata.■ Eliminare la condizione che ha causato l'allarme.■ A seconda della temperatura, controllare che gli alimenti non abbiano iniziato a scongelarsi o si siano scongelati del tutto. In caso affermativo, consumare gli alimenti o congelarli di nuovo solo dopo averli cotti.

Risoluzione dei problemi

Segnalazione	Causa e rimedio
<p>Il simbolo  si accende in rosso sul display e viene visualizzato un codice di errore F con cifre. Inoltre suona un segnale acustico.</p>	<p>Si è verificato un guasto.</p> <ul style="list-style-type: none"> ■ Disattivare il segnale acustico, toccando il simbolo  sul display. ■ Contattare l'assistenza tecnica. <p>Per segnalare un guasto, oltre al codice di errore visualizzato occorrono anche l'identificativo del modello e il numero di serie del proprio apparecchio per il freddo. Questi dati si possono visualizzare direttamente:</p> <ul style="list-style-type: none"> ■ Toccare il simbolo  sul display. <p>Sul display compaiono i dati necessari relativi all'apparecchio.</p> <p>Confermando il simbolo  si esce dalle informazioni visualizzate e ricompare il codice errore.</p> <p>È possibile spegnere l'apparecchio per il freddo anche direttamente dalla segnalazione di errore.</p>

Problemi con l'umidificatore

Problema	Causa e rimedio
<p>L'umidificatore non bagna gli alimenti nella zona PerfectFresh Active</p>	<p>L'umidificatore non è acceso.</p> <ul style="list-style-type: none"> ■ Nella modalità impostazioni  selezionare il simbolo .
	<p>La copertura dello scomparto è spostato in avanti e quindi sull'impostazione "Umidità dell'aria non aumentata Δ".</p> <ul style="list-style-type: none"> ■ Spostare la copertura verso il retro, in modo che si selezioni l'impostazione "Umidità dell'aria aumentata ΔΔΔ".
	<p>Nel serbatoio non c'è acqua a sufficienza.</p> <ul style="list-style-type: none"> ■ Riempire il serbatoio dell'acqua.
	<p>Il serbatoio dell'acqua non è agganciato correttamente.</p> <ul style="list-style-type: none"> ■ Inserire il serbatoio dell'acqua in modo che possa agganciarsi correttamente.
	<p>È presente dello sporco davanti all'umidificatore.</p> <ul style="list-style-type: none"> ■ Pulire l'umidificatore e il serbatoio dell'acqua.

Risoluzione dei problemi

Illuminazione interna

 Pericolo di scossa elettrica per la presenza di cavi esposti.





Quando si rimuove la copertura della luce è possibile venire a contatto con parti che conducono corrente.

Non rimuovere la copertura della luce. L'illuminazione a LED può essere riparata e sostituita esclusivamente dall'assistenza tecnica autorizzata Miele.

 Pericolo di ferirsi con le luci a LED.

Questa illuminazione corrisponde al gruppo di rischio RG 2. Se la copertura è difettosa, si può compromettere la vista.

In caso di copertura della lampadina difettosa non osservare la luce con strumenti ottici da vicino (una lente di ingrandimento o simili).

Problema	Causa e rimedio
L'illuminazione interna non funziona.	L'elettrodomestico non è acceso. ■ Accendere l'elettrodomestico.
	È attiva la modalità Shabbat  : il display è scuro e l'elettrodomestico raffredda. ■ Premere <i>OK</i> .
	A display compare  . ■ Premere <i>OK</i> .
	Con la funzione Shabbat  attiva compare un punto • nell'angolo superiore del display. ■ Premere <i>OK</i> .
	Con la funzione Shabbat  disattivata si spegne il punto nell'angolo superiore del display.
	La luce interna si spegne automaticamente per surriscaldamento dopo circa 15 minuti se lo sportello rimane aperto. Qualora non fosse questo il motivo, si è verificato un guasto. ■ Contattare il servizio di assistenza tecnica Miele.

Risoluzione dei problemi

Problema	Causa e rimedio
<p>L'illuminazione a LED su uno dei ripiani non funziona.</p>	<p>Il ripiano non è correttamente inserito.</p> <ul style="list-style-type: none"> ■ Verificare che i ripiani siano inseriti correttamente nei loro supporti: il ripiano dispone sull'angolo anteriore sinistro di una placchetta metallica (contatti) per approvvigionare di corrente l'illuminazione a LED. ■ Inserire il ripiano fino allo scatto. <p>La luce a LED sul listello in acciaio inox è difettosa.</p> <ul style="list-style-type: none"> ■ Sostituire il listello in acciaio con la lampadina LED. È reperibile presso il servizio di assistenza tecnica Miele.
<p>L'illuminazione a LED non funziona su tutti i ripiani.</p>	<p>Del liquido è giunto sulla luce a LED su un ripiano oppure sui contatti (piastrine metalliche) sui supporti a sinistra.</p> <p>Uno spegnimento di sicurezza spegne l'illuminazione a LED su tutti i ripiani.</p> <ul style="list-style-type: none"> ■ Pulire i listelli in acciaio con illuminazione a LED con un panno umido, asciugarli o lasciarli asciugare al di fuori del frigorifero. ■ Accertarsi che i contatti siano puliti e asciutti prima di inserire i ripiani con l'illuminazione. ■ Inserire il ripiano fino allo scatto. ■ Chiudere lo sportello. <p>Alla successiva apertura dello sportello l'illuminazione interna funziona di nuovo.</p> <p>Se non sono questi i motivi, si è verificato un guasto.</p> <ul style="list-style-type: none"> ■ Contattare il servizio di assistenza tecnica Miele.
<p>L'illuminazione interna si accende in modo intermittente.</p>	<p>Non si tratta di un errore. È stato attivato l'allarme sportello.</p>

Possibili cause di rumori

Nel corso del funzionamento l'apparecchio causa diversi rumori. Con potenza di raffreddamento ridotta, l'apparecchio funziona a risparmio di energia, ma più a lungo. Il volume è più basso. Con potenza di raffreddamento elevata, gli alimenti si raffreddano rapidamente. Il volume è più alto.

Risoluzione dei problemi

Rumori normali	Quali sono le cause dei rumori?
Sibilo, fischio	Il refrigerante viene iniettato nel circuito refrigerante.
Crepitio, gorgoglio, mormorio	Il refrigerante scorre attraverso i tubi.
Ronzio	L'apparecchio per il freddo raffredda.
Clic	Il termostato spegne o accende il compressore.
Fruscio, brusio	La ventola è in funzione. L'aprisportello automatico (a seconda del modello) apre o chiude lo sportello dell'apparecchio.
Scricchiolio	Il materiale nell'apparecchio per il freddo si dilata.
Crepitio	Le valvole sono attive.
Segnale acustico (apparecchi per il freddo con serbatoio dell'acqua)	L'acqua viene prelevata dal serbatoio dell'acqua.
Risucchio (apparecchi per il freddo con ammortizzatore di chiusura dello sportello)	Lo sportello dell'apparecchio con ammortizzatore di chiusura viene aperto o chiuso.
Tenere presente che i rumori del compressore e del flusso nel circuito refrigerante non si possono evitare.	

Risoluzione dei problemi

Rumori	Causa e rimedio
Vibrazioni, strepitii, tintinnii	L'apparecchio per il freddo non è in piano. Allineare l'apparecchio per il freddo con una livella a bolla d'aria. A tale scopo, utilizzare i piedini di regolazione (a seconda del modello) sotto l'apparecchio per il freddo.
	Elettrodomestici da incasso: in una nicchia da incasso a partire da 140 cm, inserire le guide di stabilizzazione fornite sul lato inferiore della base dell'apparecchio.
	L'apparecchio per il freddo tocca mobili o apparecchi vicini. Spostare l'apparecchio per il freddo.
	I cassetti, i cesti o i ripiani traballano oppure sono incastrati. Controllare le parti mobili estraibili ed eventualmente reinserirle.
	Le bottiglie o i recipienti si toccano. Distanziare leggermente le bottiglie o i recipienti.
Il supporto del cavo per il trasporto (a seconda del modello) si trova ancora sulla parete posteriore. Rimuovere il supporto del cavo.	

Assistenza tecnica

Su www.miele.it/c/service-10.htm si possono leggere le informazioni relative alla risoluzione autonoma di guasti ed ai pezzi di ricambio Miele.

Contatti in caso di guasto

In caso di guasti che non si è in grado di risolvere da soli, contattare il rivenditore Miele o il servizio di assistenza tecnica Miele.

È possibile prenotare l'assistenza tecnica al link www.miele.it/c/service-10.htm.

I contatti dell'assistenza tecnica Miele si trovano in fondo alle presenti istruzioni.

L'assistenza tecnica necessita dell'identificativo del modello e del numero di fabbricazione (fabbr./SN/n.). Entrambi i dati sono riportati sulla targhetta all'interno dell'elettrodomestico oppure, a seconda del modello, nella modalità di impostazione sotto le informazioni **i**.

Banca dati EPREL

Dal 1° marzo 2021 le informazioni relative all'etichettatura energetica delle macchine per uso domestico e alle specifiche per la progettazione ecocompatibile delle macchine per uso domestico sono contenute nella banca dati dei prodotti (EPREL). Al seguente link <https://eprel.ec.europa.eu/> è visionabile la banca dati dei prodotti. Verrà richiesto di immettere l'identificativo del modello.

L'identificativo del modello è riportato sulla targhetta all'interno dell'elettrodomestico oppure, a seconda del modello, nella modalità di impostazione sotto le informazioni **i**.

Miele			
XXXXXX		Nr. XX/XXXXXXXXXX.	
WEINTEMPERSCHRANK-UNTERTISCHMODELL MULTITEMPORATURE WINE STORAGE CABINET-UNDERWORKTOP ARMOIRE DE MISE EN TEMP. DES VINS-MOD. ENCASTRABLE SOUS PLAN ARMARIO P. ACCONCIORAJ.TTO. VINGH-MODEN.POTREBAJO ENCIMERA BRIKHAU-TEMPERATUR-UNTERTISCH			
Refrigerant Class Classe/Classe	Ap-Type/AP-Type AP-Type/AP-Tipo	Brutal/Net/Gross Capacity Volume Bruto/Capacità Bruta	Cellar/Freezer Capacity Pouvoir de Congel./Capac. Congelatore
SN-ST		XXX I	
Nutzenhall Net.Capacity Volume U e Capac. Util	Ges / K / G Tot / R / F Tot / R / C Tot / F / C	/ WEIN / KALT / WINE / CHILL / WINE / C / WINE / CHILL	R600a: XXg

Garanzia

La durata della garanzia prevista dalla legislazione vigente è di 2 anni.

Ulteriori informazioni si trovano nelle condizioni di garanzia allegate.

Dichiarazione di conformità

Miele dichiara che questo frigo-congelatore è conforme alla direttiva 2014/53/UE.

Il testo completo della dichiarazione di conformità UE è disponibile ai seguenti indirizzi internet:

- Prodotti, download, www.miele.it
- Service, informazioni, istruzioni d'uso, su <https://miele.it/manuale-istruzioni> mediante indicazione del nome prodotto o del numero di fabbricazione

Banda di frequenza del modulo WLAN	2,4000 GHz – 2,4835 GHz
------------------------------------	-------------------------

Potenza massima di trasmissione del modulo WLAN	< 100 mW
---	----------

Diritti d'autore e licenze

Per usare e gestire il modulo di comunicazione, Miele utilizza software propri o di terzi non soggetti ad una cosiddetta condizione di licenza Open Source. Questo software/questi componenti software sono protetti dal punto di vista dei diritti. I diritti d'autore di Miele e di terzi devono essere rispettati.

Inoltre, il modulo di comunicazione integrato nel dispositivo contiene componenti software che sono distribuiti sotto condizioni di licenza open source. È possibile consultare i componenti Open Source, i rispettivi avvisi di copyright, le copie delle condizioni di licenza di volta in volta in vigore nonché eventuali ulteriori informazioni localmente tramite IP mediante un web browser ([http\[s\]://<indirizzo ip>/Licenses](http[s]://<indirizzo ip>/Licenses)). Le disposizioni in materia di responsabilità e garanzia ivi contenute delle condizioni di licenza Open Source si intendono valide soltanto in rapporto ai titolari dei rispettivi diritti.

Il Contact Center è a disposizione per una consulenza personalizzata sui nostri prodotti per rispondere con competenza e professionalità a qualsiasi richiesta di informazione.

Il consumatore può inoltre essere messo automaticamente in contatto con il centro di assistenza tecnica autorizzato più vicino per richiedere un intervento.



Servizio Clienti

0471 670505

Per gettare uno sguardo sul mondo Miele e lasciarsi coinvolgere dall'eleganza e dalla funzionalità dei nostri elettrodomestici, ma anche per conoscere gli accessori, i servizi e vantaggi esclusivi che Miele riserva ai suoi clienti.



www.miele.it

contact@miele-support.it

Miele Italia S.r.l.

Strada di Circonvallazione, 27

39057 S. Michele-Appiano (BZ)

Centri di assistenza tecnica autorizzati Miele in tutte le regioni italiane.

Produttore: Miele & Cie. KG, Carl-Miele-Straße 29, 33332 Gütersloh - Germania

KFN 4898 ...

it-IT

M.-Nr. 12 164 790 / 07 / 002