

Käyttöohje Viinikaappi



Lue **ehdottomasti** tämä käyttö- ja asennusohje ennen kylmälaitteiden paikalleen sijoittamista, asennusta ja käyttöönottoa. Näin vältät mahdolliset vahingot ja laitteiden rikkoutumisen.

Sisältö

Tärkeitä turvallisuusohjeita	4	Sisätilan muuttaminen	22
Ympäristönsuojelu ja vastuullisuus	13	Puuhyillyjen irrotus ja asettaminen takaisin paikoilleen.....	22
Näin säästät energiaa:	14	Puuhyillyjen (FlexiFrame) säätäminen pullojen koon mukaan	23
Tutustuminen laitteeseen	15	Täyttömäärä.....	23
Laitteen kuvaus	15	Puuhyillyjen enimmäistäyttösuositus.....	24
Laitteen osat	15	Enimmäistäyttösuositus pinoamistuen kanssa	24
Näyttö.....	17	Merkintälistaan (NoteBoard) kirjoittaminen	25
Asetustila 	18	Vakiovarusteet	25
Esittelyvalo 	18	Erikseen ostettavat varusteet.....	25
Turvalukitus 	18	Käyttöönotto	27
Viinikaapin (kaikkien temperointialueiden) kytkeminen pois päältä 	18	Ennen ensimmäistä käyttökertaa	27
Sapattitila 	18	Viinikaapin liittäminen.....	27
Tietoa Sapattitilasta 	18	Hajua poistavan aktiivihiili-suodattimen (Active AirClean -suodatin)  ottaminen käyttöön	27
Ovihälytyksen  laukeamiseen kuluva aika.....	18	SommelierSetin valmistelu	27
Verkottaminen 	18	Puuhyillyjen rimojen asettaminen paikalleen	28
Painikeääni  / 	18	Pinoamistuen asennus	28
Hälytys- ja merkkiäänet  / 	18	Viinikaapin kytkeminen päälle	28
Näytön kirkkaus 	19	Viinikaapin kytkeminen pois päältä..	28
Lämpötilayksikkö °C/°F	19	Kun et aio käyttää laitetta pitkään aikaan	29
Esittelytila 	19	Verkotuksen edellytykset	29
Tehdasasetukset 	19	Verkottaminen ensimmäistä kertaa.....	29
Viinikaapin tiedot 	19	Scan & Connect -toiminnon suorittaminen.....	29
Active AirClean -suodattimen vaihdon osoitin 	20	Käyttö	30
Verkottaminen.....	20	Temperointialueiden lämpötilojen säätäminen.....	30
Turvallisuus	21	Lämpötilan säätöalueet	30
Lämpötilahälytys	21	Temperointialueiden lämpötilanosoittimet	30
Ovihälytin	21		
Oven lukon käyttö	22		

Alemman temperointialueen ilmastokosteuden (ActiveHumidity) säätäminen σ - δ	30	Useampien viinikaappien/kylmälaitteiden sijoittaminen rinnakkain...	55
Ilmastokosteuden säätövaihtoehdot.....	30	Oven avautumissuunnan vaihtaminen.....	56
Todellisen ilmastokosteuden hakeminen näyttöön i	31	Viinikaapin sijoittaminen paikalleen.....	56
SommelierSet	31	Viinikaapin suoristaminen.....	57
Irrotettava tarjotin, jossa silikonialusta	31	Viinikaapin sijoittaminen keittiökä-lusterivistöön	57
Lasiteline	32	Laitteen mitat.....	59
Esittelyhylly.....	32	Sähköliitäntä	61
Pullolaatikko.....	32	Tiedot	62
Tarvikelaatikko	32	Vaatimustenmukaisuusvakuutus	62
Asetusten muuttaminen	34	Tekijänoikeudet ja lisenssit	63
Puhdistus ja hoito	39		
Tietoa puhdistusaineista	39		
Viinikaapin valmistelu puhdistusta varten	39		
Sisätilan puhdistus	39		
Active AirClean -suodattimen (hajuja poistavan aktiivihilisuodattimen) vaihto	40		
Active AirClean -suodattimen vaihdon kuittaus.....	41		
Etu-pinnan ja sivuseinien puhdistus	41		
Ovitiivisteiden puhdistus.....	42		
Ilmankiertoaukkojen puhdistus	42		
Puhdistuksen jälkeen	42		
Automaattinen sulatus	42		
Vianetsintä ja ongelmien ratkaisu 43			
Sisävalo	50		
Syitä laitteesta kuuluviin ääniin	51		
Huolto	53		
Yhteydenotto häiriötilanteissa	53		
EPREL-tuotetietokanta.....	53		
Takuu	53		
Asennus	54		
Sijoituspaikka	54		
Ilmankiertovaatimukset	55		

Tärkeitä turvallisuusohjeita

Tämä viinikaappi täyttää asetetut turvallisuusmääräykset. Sen asianton käyttö voi kuitenkin aiheuttaa henkilö- tai esinevahinkoja.

Lue tämä käyttö- ja asennusohje tarkoin ennen kuin alat käyttää viinikaappia. Ne sisältävät tärkeitä tietoja laitteen asennuksesta, turvallisuudesta, käytöstä ja huollosta. Näin vältät mahdolliset vahingot ja viinikaapin rikkoutumisen.

Standardin IEC 60335-1 vaatimusten mukaisesti Miele kehottaa sinua lukemaan kappaleet Asennus ja Tärkeitä turvallisuusohjeita ja noudattamaan niitä.

Miele ei vastaa vahingoista, jotka aiheutuvat näiden ohjeiden noudattamatta jättämisestä.

Säilytä tämä käyttöohje! Jos luovutat laitteen toiselle käyttäjälle, muista antaa käyttöohje sen mukana.



Loukkaantumisvaara lasin rikkoutuessa.

Yli 1 500 m korkeudessa laitteen oven lasi voi hajota ilmanpaineen vaihteluiden vuoksi.

Sirpaleiden terävät reunat voivat aiheuttaa vakavia vammoja.

Määräystenmukainen käyttö

► Tämä viinikaappi on tarkoitettu käytettäväksi kotitalouksissa ja kotitalouksien kaltaisissa ympäristöissä, kuten

– myymälöissä, toimistoissa ja muissa työtiloissa

– maataloilla

– hotelleissa, motelleissa, aamiaismajoituspaikoissa yms. asuintiloissa, joissa se tarjotaan yksittäisten asiakkaiden käyttöön.

Tätä viinikaappia ei ole tarkoitettu käytettäväksi ulkotiloissa.

► Käytä viinikaappia vain kotitalouksien kaltaisissa ympäristöissä ja vain viinin säilytykseen.

Viinikaappi ei sovellu elintarvikkeiden pakastamiseen.

Kaikenlainen muu käyttö on kielletty.

► Tämä viinikaappi ei sovellu lääkkeiden, veriplasman, laboratorio-
näytteiden tai vastaavien lääkinnällisistä tuotteista annetun direktiivin
mukaisten aineiden tai tuotteiden varastointiin ja jäähdyttämiseen.
Viinikaapin vääränlainen käyttö johtaa varastoitavien tuotteiden vahin-
goittumiseen tai pilaantumiseen. Lisäksi viinikaappia ei saa käyttää rä-
jähdysalttiissa tiloissa.

Miele ei vastaa vahingoista, jotka johtuvat laitteen asiattomasta tai
käyttöohjeiden vastaisesta käytöstä.

► Lapset tai aikuiset henkilöt, jotka eivät pysty käyttämään tätä viini-
kaappia turvallisesti fyysisten, aistillisten tai henkisten kykyjensä
puutteellisuuden vuoksi tai jotka ovat kokemattomia ja tietämättömiä
sen toiminnasta, eivät saa käyttää sitä ilman vastuullisen henkilön val-
vontaa tai opastusta.

Tällaiset henkilöt saavat käyttää viinikaappia ilman valvontaa vain, kun
heille on opetettu, miten sitä käytetään turvallisesti ja kun he ymmär-
tävät, mitä vaaratilanteita sen käyttöön saattaa liittyä.

Jos kotonasi on lapsia

► Pidä alle 8-vuotiaat lapset loitolla viinikaapista, jollet valvo heidän
toimiaan koko ajan.

► Yli 8-vuotiaat saavat käyttää viinikaappia ilman valvontaa vain, kun
heille on opetettu, miten sitä käytetään turvallisesti ja kun he ymmär-
tävät, mitä vaaratilanteita sen käyttöön saattaa liittyä. Lasten on tun-
nistettava ja ymmärrettävä vääränlaiseen käyttöön liittyvät vaaratilan-
teet.

► Älä anna lasten puhdistaa tai huoltaa viinikaappia ilman valvontaa.

► Valvo viinikaapin läheisyydessä oleskelevien lasten toimintaa. Älä
koskaan anna lasten leikkiä viinikaapilla.

► Tukehtumisvaara. Jos lapset saavat leikkiä pakkausmateriaaleilla, he
saattavat vetää esim. pakkausmuoveja pänsä yli ja tukehtua niihin.
Pidä siksi pakkausmateriaalit pois lasten ulottuvilta.

Tärkeitä turvallisuusohjeita

Tekninen turvallisuus

► Kylmäainekierron tiiviys on testattu. Kylmälaite täyttää vaaditut turvallisuusmääräykset sekä asianomaiset EU-direktiivit.



► Varoitus: Tulipalovaara/helposti syttyvä. Tämä varoitusmerkki sijaitsee kompressorissa merkiksi siitä, että se sisältää helposti syttyvää materiaalia. Älä poista tätä tarraa.

Laitteen kylmäaine (tiedot arvokilvessä) on ympäristöystävällistä, mutta syttyvää.

Tämän ympäristöystävällisen kylmäaineen vuoksi laitteen käyntiäänäni on toisinaan tavallista kovempi. Kompressorin käyntiäänäni lisäksi koko kylmäaineen kiertojärjestelmästä voi kuulua nestevirtauksen ääniä. Näitä ääniä ei valitettavasti voi välttää, mutta ne eivät kuitenkaan vaikuta viinikaapin suorituskykyyn.

Varo, ettei viinikaapin kylmäainekierto vahingoitu laitteen kuljetuksen tai kalusteisiin sijoittamisen/asennuksen aikana. Jäähdytysputkistosta ulospursuava kylmäaine saattaa vahingoittaa silmiä ja vuotamaan päässyt kylmäaine saattaa syttyä palamaan.

Jos kylmäainetta pääsee ulos:

- Vältä avotulta ja sytytyslähteitä.
- Irrota viinikaappi sähköverkosta.
- Tuuleta muutaman minuutin ajan tilaa, jossa viinikaappi sijaitsee.
- Ota yhteys huoltoon.

► Mitä enemmän viinikaapissa on kylmäainetta, sitä suurempaan tilaan se on sijoitettava. Jos kylmäainetta pääsee vuotamaan ilmaan, liian pienissä tiloissa voi syntyä syttyvä kaasu-ilma-seos. Kutakin 8 grammaa kylmäainetta kohti on oltava vähintään 1 m³ huonetilaa. Viinikaapin kylmäaineen määrä on mainittu laitteen sisäpuolella olevassa arvokilvessä.

► Ennen kuin kytket viinikaapin sähköverkkoon, tarkista ehdottomasti, että sen arvokilvessä ilmoitetut sähköliitännätiedot (sulakekoko, jännite ja taajuus) vastaavat käyttämäsi sähköverkon arvoja, muuten viinikaappi voi vahingoittua.

Ota epäselvissä tapauksissa yhteyttä sähköasentajaan.

Tärkeitä turvallisuusohjeita

- ▶ Viinikaapin sähköturvallisuus on taattu vain, kun sen sähköliitântä on asianmukaisesti maadoitettu. Maadoitus on erittäin tärkeä. Jos olet vähänkin epävarma maadoituksen toimivuudesta, pyydä sähköasentajaa tarkistamaan se.
- ▶ Ajoittainen tai jatkuva käyttö itsenäisten tai verkon kanssa synkronoimattomien energiajärjestelmien (kuten erillisten verkkojen, varavoimajärjestelmien) kanssa on mahdollista. Edellytyksenä on, että käytettävä energiajärjestelmä on standardin EN 50160 tai muun vastaavan standardin mukainen. Asennus täytyy myös saarekekäytössä ja ei synkronoidussa käytössä varustaa suojalaitteilla, joita edellytetään tavanomaisen sähköasennuksen ja tämän Miele-tuotteen käytön yhteydessä, ja niiden asianmukainen toiminta on varmistettava, tai vaihtoehtoisesti asennus on varustettava muunlaisilla vastaavan suojaustason takaavilla suojalaitteilla. Tämä voidaan tehdä esimerkiksi VDE-AR-E 2510-2:n nykyisissä soveltamissäännöissä kuvatulla tavalla.
- ▶ Jotta viinikaappi voidaan tarvittaessa irrottaa nopeasti sähköverkosta, pistorasiaan on päästävä helposti käsiksi eikä se saa sijaita suoraan laitteen takana.
- ▶ Jos liitântäjohto on vaurioitunut, irrota viinikaappi välittömästi sähköverkosta. Ota yhteys huoltoon.
- ▶ Jos liitântäjohto vaurioituu, sen saa vaihtaa vain alkuperäisen kaltaiseen liitântäjohtoon (tilattavissa Mielen verkkokaupasta tai Miele-huollosta). Turvallisuuden vuoksi liitântäjohdon saa vaihtaa vain valtuutettu sähköasentaja tai Miele-huolto.
- ▶ Älä liitä viinikaappia sähköverkkoon jatkojohdon tai haaroituspistorasian avulla, jottei laitteen sähköturvallisuus vaarannu (tulipalon vaara).
- ▶ Jos laitteen jännitteisiin osiin tai verkkoliitântäjohtoon pääsee kosteutta, seurauksena voi olla oikosulku. Älä siksi sijoita viinikaappia tiloihin, missä se on alttiina kosteudelle tai roiskevedelle (esim. autotali, pesutilat).
- ▶ Tätä viinikaappia ei saa käyttää muualla kuin kiinteästi paikallaan pysyvissä sijoituspaikoissa (esim. asennus laivoihin on kielletty).
- ▶ Vahingoittunut viinikaappi voi vaarantaa turvallisuutesi. Tarkasta laite näkyvien vaurioiden varalta. Älä koskaan ota vahingoittunutta viinikaappia käyttöön.
- ▶ Tätä viinikaappia ei ole tarkoitettu sijoitettavaksi kalusteisiin.

Tärkeitä turvallisuusohjeita

▶ Viinikaappi täytyy irrottaa sähköverkosta aina asennus-, huolto- ja korjaustöiden ajaksi. Viinikaappi on kytketty pois sähköverkosta vasta, kun:

- laitteen automaattisulake on kytketty pois päältä,
- laitteen keraaminen sulake on kierretty irti sulaketaulusta tai
- laitteen pistotulppa on irrotettu pistorasiasta. Kun irrotat laitteen sähköverkosta, älä vedä liitäntäjohdosta, vaan tartu aina pistotulppaan.

▶ Asiattomista asennus- ja korjaustöistä voi aiheutua käyttäjälle vaaratilanteita, joista valmistaja ei voi olla vastuussa.

Asennus- ja korjaustöitä saa suorittaa ainoastaan valtuutettu huolto- liike tai Miele-huolto.

▶ Takuu raukeaa, jos viinikaappia korjaa joku muu kuin valtuutettu huoltoliike tai Miele-huolto.

▶ Suosittelemme, että korvaat rikkinäiset osat aina alkuperäisillä varaosilla. Kun koneiden korjaukseen käytetään alkuperäisiä varaosia ja ne asennetaan määräysten mukaisesti, Miele voi taata, että koneet täyttävät vaaditut turvallisuusmääräykset vielä korjausten jälkeenkin, jolloin myös takuu on edelleen voimassa.

▶ Tämä viinikaappi on varustettu erityisvaatimukset (esim. lämmön-, kosteuden-, kemikaalien-, kulutuksen- ja tärinänkestävyys) täyttävällä erikoisvalonlähteellä. Tätä valonlähdettä saa käyttää vain tähän nimenomaiseen tarkoitukseen. Tämä valonlähde ei sovellu huonetilan valaisuun. Valonlähteen saa vaihtaa ainoastaan valtuutettu huoltoliike tai Miele-huolto. Tässä viinikaapissa on useampia, vähintään energia- tehokkuusluokkaan G kuuluvia valonlähdeitä.

Asianmukainen asennus

▶ Suorita oven avautumissuunnan vaihto (jos tarpeen) asennusohjeen mukaisesti.

▶ Käytä suojakäsineitä aina viinikaapin kuljetuksen ja pystytyksen sekä sen oven avautumissuunnan vaihdon aikana.

▶ Viinikaappi on erittäin raskas ja se voi helposti kaatua eteenpäin ov(i)en ollessa auki:

- Viinikaapin kuljettamiseen ja siirtämiseen tarvitaan vähintään kaksi henkilöä.
- Viinikaapin oven avautumissuunnan vaihtoon tarvitaan vähintään kaksi henkilöä.

- Viinikaapin paikalleen sijoittamisessa tarvitaan vähintään kaksi henkilöä.
- Älä koskaan jätä viinikaappia asennuksen aikana ilman valvontaa.

Asianmukainen käyttö

► Viinikaapin ympäristön lämpötila ei saa laskea alle laitteen huoneenlämpötilaluokassa ilmoitetun ala-arvon eikä nousta yli annetun yläarvon. Huoneenlämpötilaluokka on ilmoitettu viinikaapin arvokilvessä, joka sijaitsee laitteen sisällä. Liian matala ympäristön lämpötila pidentää kompressorin seisontajaksoja, jolloin viinikaappi ei pysy riittävän kylmänä.

► Ilmanotto- ja ilmanpoistoaukkoja ei saa peittää eikä tukkia. Moitteeton ilmavirtaus ei ole silloin enää taattu. Energiankulutus kasvaa ja rakenteisiin voi tulla vaurioita.

► Rasvaa tai öljyä sisältävät elintarvikkeet aiheuttavat laitteen vaurioitumisen vaaran. Jos säilytät viinikaapissa rasvaa tai öljyä sisältäviä elintarvikkeita, varmista ettei tuotteista mahdollisesti valuva rasva tai öljy pääse kosketuksiin viinikaapin muovisten osien kanssa. Tästä voi aiheuttaa muoviin jännityshalkeamia, jolloin se murtuu tai rikkoutuu.

► Helposti syttyvät kaasuseokset aiheuttavat tulipalo- ja räjähdysvaaran. Älä säilytä räjähtäviä aineita tai räjähtäviä ponnekaasuja käytäviä suihkepulloja viinikaapissa. Laitteen sähköisten osien aiheuttamat kipinät voivat sytyttää helposti syttyviä kaasuseoksia. Tällaiset suihkepullot tunnistat liekkisymbolista tai ainesosaluettelon merkinnöistä. Jos ponnekaasuja pääsee vuotamaan, laitteen sähköisten osien aiheuttamat kipinät voivat sytyttää ne.

► Räjähdysvaara. Älä käytä sähkölaitteita viinikaapissa. Se voi aiheuttaa kipinäintiä.

Varusteet ja varaosat

► Suosittelemme käyttämään vain alkuperäisiä Miele-varaosia. Jos koneeseen asennetaan muita osia, sen takuu, virhevastuu ja/tai tuotevastuu voivat päättyä.

► Alkuperäisiä Miele-varaosia on saatavilla vähintään 10 vuoden ja joissakin tapauksissa jopa 15 vuoden ajan viinikaapin sarjatuotannon päättymisen jälkeen.

Tärkeitä turvallisuusohjeita

Puhdistus ja hoito

- ▶ Älä öljyä ovitiivisteitä, koska öljy haurastuttaa tiivisteitä ajan kuluessa.
- ▶ Höyrytoimisen puhdistuslaitteen höyry voi päästä viinikaapin sähköjohtaviin osiin ja aiheuttaa oikosulun. Älä siksi koskaan käytä viinikaapin puhdistukseen höyrypuhdistimia.
- ▶ Varoitus. Älä käytä sulatuksen nopeuttamiseksi mitään mekaanisia apuvälineitä tai keinoja, joita valmistaja ei suosittele.
- ▶ Terävät tai teräväreunaiset esineet vahingoittavat höyrystimia, mikä heikentää viinikaapin toimintaa. Älä siksi käytä teräviä tai teräväreunaisia esineitä
 - huurteen poistoon,
 - kiinni tarttuneiden jäämien, kuten viinipullon etikettien irrottamiseen.

Laitteen kuljetus

- ▶ Kuljeta viinikaappia aina pystyasennossa ja omassa kuljetuspakkauksessaan, jotta välttyisit kuljetusvaurioilta.
- ▶ Loukkaantumisen ja vahingoittumisen vaara. Viinikaapin kuljettamiseen tarvitaan kaksi henkilöä, koska se on erittäin painava.

Vanhan laitteen käytöstä poistaminen

► Leikkivät lapset voisivat vahingossa lukita itsensä viinikaapin sisään ja tukehtua.

- Irrota laitteen ovi.
- Jätä puuhyllyt / metalliset ritilähyllyt viinikaappiin, jotta lapset eivät pääse helposti sen sisään.
- Viinikaapit, joissa on lukittava ovi: Varmista, etteivät leikkivät lapset voi vahingossa jäädä lukon taakse ja joutua hengenvaaraan.

► Sähköiskuvaara!

- Leikkaa liitännäjohtojen pistotulppa irti.
- Katkaise käytöstä poistettavan laitteen liitännäjohto.

Hävitä liitännäjohto ja pistotulppa erillään vanhasta laitteesta.

► Älä sijoita viinikaappia hävittämisen aikana tai sen jälkeen bensiinin tai muiden syttyvien kaasujen tai nesteiden läheisyyteen.

► Laitteesta valuvan öljyn tai kylmäaineen aiheuttama tulipalovaara. Laitteen sisältämät kylmäaine ja öljy ovat syttyviä. Laitteesta vuotava kylmäaine tai öljy voi riittävän korkeina pitoisuuksina syttyä joutuesaan kosketuksiin äärimmäisten lämmönlähteiden kanssa.

Pidä huolta, ettei laitteen kylmäainekierto pääse vaurioitumaan laitteen hävittämisen aikana. Näin vältät kylmäaineen (tiedot löytyvät arvokilvestä) ja öljyn hallitsemattomat vuodot.

► Jäähdytysputkistosta ulospursuava kylmäaine saattaa vahingoittaa silmiä! Älä siksi vahingoita laitteen kylmäaineen kiertojärjestelmää esimerkiksi seuraavilla tavoilla:

- höyrystimen jäähdytysputkiin tulee reikiä.
- jäähdytysputki katkeaa.
- jäähdytysputken pinta hankautuu rikki.

Tärkeitä turvallisuusohjeita

Kompressorissa oleva varoitusmerkki (ei kaikissa malleissa)

Tämä varoitusmerkki koskee vain laitteen kierrätystä. Normaalikäytössä mitään vaaraa ei ole.



- ▶ Kompressorin sisältämä öljy on vaarallista nieltynä tai hengitettynä.

Pakkauksen hävittäminen

Pakkaus helpottaa laitteen käsittelyä ja suojaa sitä vaurioilta kuljetuksen aikana. Pakkausmateriaalit on valmistettu luonnossa hajoavista ja useimmiten uusio- käyttöön soveltuvista materiaaleista.

Pakkausmateriaalin palauttaminen kiertoon säästää raaka-aineita. Lajittele pakkausmateriaalit asianmukaisesti keräysastioihin. Kuljetuspakkaukset voit palauttaa Miele-kauppiallesi.

Vanhan koneen käytöstä poistaminen

Sähkö- ja elektroniikkalaitteet sisältävät monenlaisia arvokkaita materiaaleja. Ne sisältävät kuitenkin myös aineita, seoksia ja osia, jotka ovat laitteiden toiminnan ja turvallisuuden kannalta välttämättömiä. Tavallisen kuiva- tai sekajätteen joukossa tai muuten asiattomasti käsiteltyinä tällaiset aineet voivat aiheuttaa haittaa terveydelle ja vahingoittaa ympäristöä. Älä siksi missään tapauksessa hävitä vanhaa laitettasi kuiva- tai sekajätteen mukana.



Huolehdi siitä, ettei kukaan pääse vaurioittamaan kylmälaitetta ennen sen viemistä asianmukaiseen keräyspisteeseen.

Tällä tavoin varmistat sen, etteivät jäähdytysputkistojen kylmäaineet tai kompressorin sisältämä öljy joudu luontoon.

Vie käytöstä poistettava laite kotikuntasi järjestämään ilmaiseen sähkö- ja elektroniikkaromun keräyspisteeseen tai kierrätyskeskukseen. Voit myös palauttaa sen kodinkoneliikkeeseen tai Mielelle. Lain mukaan olet itse vastuussa mahdollisten laitteessa olevien henkilötietojesi poistamisesta. Laki velvoittaa sinua poistamaan ehjinä laitteesta kaikki vanhat paristot ja irrotettavat käytöstä poistettavat akut ja lamput, jotka voi poistaa rakenteita rikkomatta. Toimita ne asianmukaisesti ilmaisiin keräyspisteisiin. Muista aina säilyttää vanha laite poissa lasten ulottuvilta, kunnes viet sen keräyspisteeseen.

Ympäristönsuojelu ja vastuullisuus

Näin säästät energiaa:

- Sijoituspaikka** Jos ympäristön lämpötila on tavallista korkeampi, viinikaapin kylmäkoneisto käy tavallista useammin ja energiankulutus kasvaa. Siksi:
- Sijoita viinikaappi tilaan, jossa on hyvä ilmanvaihto.
 - Älä sijoita viinikaappia lämmönlähteen (lämpöpatteri, liesi) viereen.
 - Älä sijoita viinikaappia paikkaan, jossa se on alttiina suoralle auringonpaisteelle.
 - Pidä ympäristön lämpötila ihanteellisena, noin 20 °C:ssa.
 - Pidä ilmankiertoaukot esteettöminä ja puhdista ne säännöllisesti pölystä.

Lämpötilan säätö Mitä kylmemmäksi säädät lämpötilan, sitä enemmän energiaa kuluu. Suosittelemme seuraavia lämpötiloja:

- 12–14 °C.

- Käyttö** Laitteen energiankulutus kasvaa, kun sen sisään pääsee lämpöä tai ilma ei pääse kunnolla kiertämään sen sisällä. Siksi:
- Pidä laitteen ovea auki mahdollisimman lyhyen ajan. Kun pidät viinipullot hyvässä järjestyksessä, löydät etsimäsi nopeasti.
 - Varmista, että suljet laitteen oven aina kokonaan.
 - Sijoita puuhyllyt kuten laitteen tehdastoimitustilassa.
 - Älä täytä puuhyllyjä liian täyteen, jotta ilma pääsee kiertämään.
 - Huolehdi siitä, ettei mikään peitä viinikaapin tuulettimen ilma-äleikköä.
 - Huolehdi siitä, että laitteen takaosan ja seinän välillä on aina vähintään 25 mm:n rako.

Laitteen kuvaus

Laitteen osat

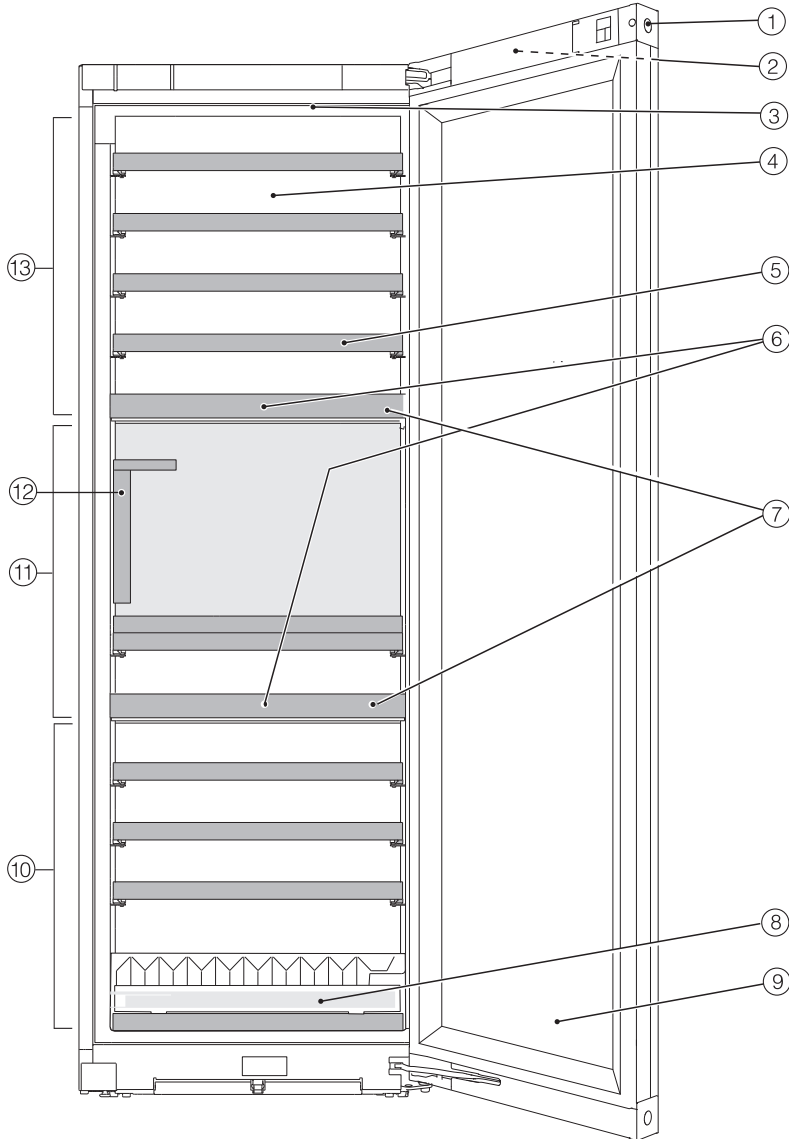

Tutustuminen laitteeseen

- ① Oven lukko
- ② Näyttö laitteen oven ulkopuolella
- ③ Sisävalaisin ja esittelyvalo (jokaisella temperointialueella)
- ④ Kuiva takaseinä, ehkäisee tiivistyneen veden kertymistä
- ⑤ Puuhyllyt, joissa magneettista merkintöjä varten (FlexiFrames + Noteboard)
- ⑥ Aktiivihiihisuodatin: Active AirClean -suodattimet sijaitsevat merkintälistojen takana.
- ⑦ Eristyslevy temperointialueiden välissä: Voit varastoida erityyppisiä viinejä samanaikaisesti eri lämpötiloissa.
- ⑧ Pullojen pinoamista helpottava pinoamistuki
- ⑨ Lasiovi: UV-suojattu turvalasi suojaa viinejäsi haitalliselta UV-säteilyltä.
- ⑩ Alin temperointialue, jonka ilmankosteus säädettävissä (ActiveHumidity) viinien pitkäaikaiseen säilytykseen
- ⑪ Keskimäinen temperointialue
- ⑫ SommelierSet, jossa:
 - lasiteline,
 - irrotettava tarjotin,
 - esittelyhylly,
 - pullo- ja tarvikelaatikko (jossa kansi ja ura liitua varten)
- ⑬ Ylin temperointialue

Näyttö

Älä käsittele kosketusnäyttöä terävillä välineillä, kuten kynillä, sillä ne naarmuttavat sitä.

Käytä kosketusnäyttöä vain sormin hipaisemalla.

Jos sormesi ovat kylmät, kosketusnäyttö ei välttämättä reagoi kosketukseesi.

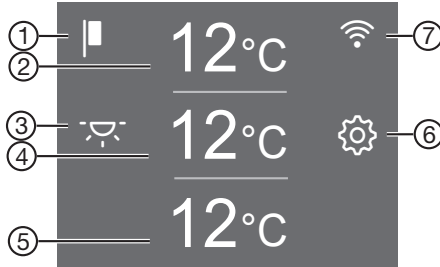



- ① Esittelytilan näyttö
(näkyvää vain, kun esittelytila on kytketty päälle)
- ② Ylimmän temperointialueen lämpötilanosoitin ja lämpötilan säätämisen hipaisupainike
- ③ Esittelyvalon hipaisupainike ☀️
sisävalon kytkemiseen päälle ja päältä pois oven ollessa kiinni
- ④ Keskimmäisen temperointialueen lämpötilanosoitin ja lämpötilan säätämisen hipaisupainike
- ⑤ Alimman temperointialueen lämpötilanosoitin ja lämpötilan ja ilmankosteuden (ActiveHumidity) säätämisen hipaisupainike
- ⑥ Asetustilan hipaisupainike ⚙️
toimintojen valintaan asetustilassa
- ⑦ Yhteyden tilan näyttö
(näkyvää vain, kun kylmälaite on verkotettu)

Tutustuminen laitteeseen

Asetustila

Esittelyvalo

Jos haluat pitää viinipullosi tyylikkäästi näkyvillä myös silloin, kun laitteen ovi on kiinni, voit kytkeä viinikaapin sisävalaistuksen palamaan myös oven ollessa kiinni.

Esittelyvalo kytketään päälle ja pois päältä näytön hipaisupainikkeella . Kun esittelyvalo on päällä, hipaisupainike  palaa oranssina.

Voit milloin vain kytkeä yksittäisten temperointialueiden esittelyvalot erikseen päälle tai pois päältä (ks. kappale Asetusten muuttaminen).

Turvalukitus /

Kun turvalukitus on kytketty päälle, esim. leikkivät lapset eivät voi vahingossa kytkeä viinikaappia pois päältä tai muuttaa sen säätöjä.

Voit ottaa turvalukituksen pois päältä lyhyeksi ajaksi esim. lämpötilan säätämistä varten (ks. kappale Asetusten muuttaminen).

Viinikaapin (kaikkien temperointialueiden) kytkeminen pois päältä

Katso kappale Käyttöönotto – Viinikaapin kytkeminen pois päältä.

Sapattitila

Viinikaapissa on uskonnollisia tapoja kunnioittava sapattitila (ks. kappale Asetusten muuttaminen).

Kun sapattitila on päällä, seuraavat toiminnot eivät ole käytössä:

- sisävalo oven ollessa auki
- esittelyvalo oven ollessa kiinni
- näyttö
- kaikki merkkiäännet ja -valot

- aktiivinen WLAN-yhteys
- muistutukset (esim. Active AirClean -suodattimen vaihdon osoitin): asetetun vaihtovälin seuranta kuitenkin jatkuu normaalisti

Kaikki muut aiemmin päälle kytketyt toiminnot pysyvät käytössä.

Kun sapattitila on kytketty päälle, et voi muuttaa viinikaapin asetuksia.

Tietoa Sapattitilasta

Tästä voit hakea sapattitilan version esiin.

Ovihälytyksen laukeamiseen kuluva aika

Tästä voit muuttaa aikaa, jonka kuluttua ovihälytys laukeaa, jos laitteen ovi on auki.

Verkottaminen

Tästä voit verkottaa laitteen 1. kerran, poistaa WiFi-yhteyden käytöstä tai ottaa sen takaisin käyttöön tai palauttaa verkkoasetukset (ks. kappale Asetusten muuttaminen).

Painikeääni

Tästä voit ottaa painikeäännet käyttöön tai poistaa ne käytöstä (ks. kappale Asetusten muuttaminen).

Hälytys- ja merkkiäännet

Tästä voit muuttaa hälytys- ja merkkiäännet (esim. ovihälytys ja virheilmoitukset) äänenvoimakkuutta. Voit myös kytkeä hälytys- ja merkkiäännet kokonaan pois päältä, jos ne häiritsevät (ks. kappale Asetusten muuttaminen).

Näytön kirkkaus ☀

Voit säätää näytön kirkkautta laitteen sijoitustilan valaistusolojen mukaan (ks. kappale Asetusten muuttaminen).

Lämpötilayksikkö °C/°F

Tästä voit valita käytettävän lämpötilayksikön (Celsius tai Fahrenheit) (ks. kappale Asetusten muuttaminen).

Esittelytila ■

Tästä voit ottaa esittelytilan pois käytöstä, jos se on kytkettynä päälle tehdasasetuksena (näytössä näkyy ■) (ks. kappale Asetusten muuttaminen).

Kun esittelytila on käytössä, viinikaapin toimintoja voidaan esitellä ilman, että laite kylmenee. Yksityiskäytössä tällä toiminnolla ei ole merkitystä.

Tehdasasetukset

Tästä voit palauttaa kaikki viinikaapin asetuksiin tehdyt muutokset takaisin tehdastoimitustilaan (ks. kappale Asetusten muuttaminen).

Vinkki: Palauta viinikaapin tehdasasetukset ennen kuin viet laitteen kierrätykseen, myyt sen tai otat käyttöön käytetyn viinikaapin. Näin myös verkkoasetukset nollautuvat ja kaikki henkilötietosi poistuvat viinikaapin muistista. Tämän jälkeen aiempi omistaja ei voi enää saada yhteyttä viinikaappiin.

Viinikaapin tiedot **i**

Tästä voit hakea viinikaapin mallitunnisteen ja sarjanumeron laitteen näyttöön.

Ota nämä tiedot valmiiksi esille:

- kun olet liittämässä viinikaappia kotisi WLAN-verkkoon (ks. kappale Asetusten muuttaminen – Miele@home-yhteyden muodostaminen 1. kerran).
- kun otat yhteyttä Miele-huoltoon vika-tapauksissa (ks. kappale Huolto).
- kun etsit tietoja EPREL-tuotetietokannasta (ks. kappale Huolto).

Tutustuminen laitteeseen

Active AirClean -suodattimen vaihdon osoitin 🌐

Ulkopuolelta tulevan ilman suodatuksella Active AirClean -suodattimen kautta varmistetaan, että laitteen sisään pääsee vain raikasta, pölytöntä ja hajutonta ilmaa.

Näyttöön ilmestyvä Active AirClean -suodattimien vaihdon osoitin 🌐 muistuttaa sinua n. 12 kuukauden välein, että suodatin täytyy vaihtaa (ks. kappale Puhdistus ja hoito – Active AirClean -suodattimen (hajua poistavan aktiivihiihliisuodattimen) vaihto).

Tästä voit ottaa Active AirClean -suodattimen vaihdon osoittimen 🌐 käyttöön (ks. kappale Asetusten muuttaminen).

Verkottaminen

Viinikaapissasi on sisäänrakennettu WiFi-moduuli. WiFi-moduuli mahdollistaa laitteen yhdistämisen kotiverkkoon ja sen käytön mobiililaitteelle ladatulla Miele-sovelluksella.

Kun viinikaappi on kerran yhdistetty WiFi-verkkoon, yhteys muodostuu automaattisesti uudelleen aina, kun kytket viinikaapin virran päälle.

Varmista, että WiFi-verkon signaalinvoimakkuus on riittävä viinikaapin sijoituspaikassa.

Kun viinikaappi on yhdistetty WiFi-verkkoon, sen energiankulutus kasvaa, myös silloin, kun se on kytkettynä pois päältä.

Smart Extra -toiminnot Miele-sovelluksella*

Kun verkostat kodinkoneesi Miele-sovelluksella, saat käyttöösi lukuisia Smart Extra -toimintoja. Voit esimerkiksi:

- Hakea esiin kodinkoneen tilatietoja
- Käyttää muita hyödyllisiä toimintoja
- Päivittää viinikaapin ohjelmiston aina uusimpaan versioon Miele-ohjelmistopäivitysten avulla



Lisätietoja Smart Extra -toiminnoista löydät Mielen verkkosivuilta, Apple App Store®:sta tai Google Play Store™:sta.

*Miele & Cie. KG:n digitaalinen lisätarjous. Toimintojen valikoima voi vaihdella mallin ja käyttömaan mukaan. Asiakkaan on hyväksyttävä digitaalisten tuotteiden ja palveluiden yleiset käyttöehdot ja tietosuojaselosteet Miele-sovelluksessa. Miele pidättää oikeuden muuttaa digitaalisia tarjouksia tai lopettaa niiden käytön milloin tahansa.

Turvallisuus

Lämpötilahälytys

Viinikaapissa on lämpötilahälytys, jotta sen lämpötila pääsee nousemaan tai laskemaan huomaamatta, mikä voisi pilata viinisi.

Jos jonkin temperointialueen lämpötila nousee tai laskee liikaa, kyseisen alueen lämpötilanäytön symboli   palaa punaisena.

Lisäksi laitteesta kuuluu hälytysääni, kunnes hälytyksen syy on poistunut tai kunnes kuittaat hälytyksen.

Valittu lämpötila vaikuttaa siihen, miten paljon lämpötila saa nousta tai laskea ennen kuin hälytysjärjestelmä alkaa hälyttää.



Hälytysääni kuuluu ja hälytyksen symboli näkyy seuraavissa tilanteissa:

- Kun laitteeseen pääsee virtaamaan liikaa lämmintä huoneilmaa järjestäessäsi viinipulloja tai ottaessasi niitä pois laitteesta.
- Laitat kaappiin kerralla suuren määrän viinipulloja.
- Huoneistossa on ollut sähkökatko.
- Viinikaapissa on jokin vika.

Lämpötilahälytyksen keskeyttäminen

Selvitä hälytyksen aiheuttanut syy ja poista se aina ennen kuin kytket hälytyksen pois päältä.

Voit halutessasi keskeyttää hälytysäänen ennen aikojaan.



■ Napauta symbolia  .



  sammuu ja hälytysääni vaikenee.



Kyseisen temperointialueen lämpötilanosoittimessa vilkkuu noin minuutin ajan korkein lukema, jossa temperointialueen lämpötila on tähän mennessä käynyt. Sen jälkeen lämpötilanosoitin alkaa jälleen näyttää temperointialueen senhetkistä lämpötilaa.



Ovihälytys

Viinikaapissa on ovihälytys, jotta vältetään oven auki unohtumisen aiheuttama lisääntyvä sähkönkulutus ja suojataan viinejä lämpötilanvaihteluilta.



Jos laitteen ovi on auki liian kauan,   palaa näytössä keltaisena. Lisäksi laitteesta kuuluu hälytysääni ja sisävalo palaa sykkien.



Ovihälytyksen laukeamiseen kuluva aikaa voi muuttaa (ks. kappale Asetusten muuttaminen – Ovihälytyksen   laukeamiseen kuluva aika).

Voit myös kytkeä ovihälytyksen hälytysäänen kokonaan pois käytöstä (ks. kappale Asetusten muuttaminen – Hälytys- ja merkkiäänten /  äänenvoimakkuuden muuttaminen).

Kun suljet laitteen oven, hälytysääni vaikenee ja hälytyksen symboli   sammuu näytöstä.

Ovihälytyksen keskeyttäminen

■ Napauta symbolia  .

Hälytysääni vaikenee, symboli   sammuu ja sisävalo palaa jälleen tasaisesti.

Hälytysääni alkaa kuulua uudelleen noin minuutin kuluttua, jos et sitä ennen sulje laitteen ovea.

Tutustuminen laitteeseen

Oven lukon käyttö

Laitteen ovessa on mekaaninen lukko, jolla voit suojata viinisi asiattomilta henkilöiltä.

Viinikaapin lukitseminen ja avaaminen

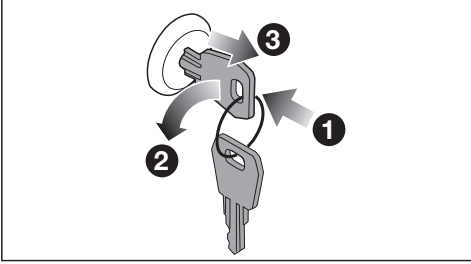

- Työnnä avain laitteen ovessa olevaan lukkoon ①.
- Lukitseminen: Paina oven lukkoa sisään ja kierrä avainta vastapäivään 90° ②.
- Vedä avain pois lukosta ③ ja säilytä sitä turvallisessa paikassa.
- Avaaminen: Työnnä avain lukkoon, paina lukkoa sisään ja kierrä avainta 90° myötäpäivään.

Sisätilan muuttaminen

Puuhyllyjen irrotus ja asettaminen takaisin paikoilleen

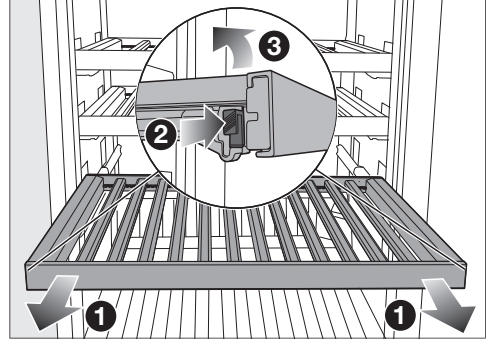

- Vedä puuhyllyä ulospäin vasteeseen saakka ①.
- Paina puuhyllyn molempien sivujen lukitsinta ② ja nosta hylly ylöspäin pois paikaltaan ③.
- Kun haluat asentaa puuhyllyn takaisin, aseta ensin sen takareuna kiskoille niin, että se napsahtaa paikalleen.
- Paina sitten hyllyn etureunaa alaspäin kiskoihin niin, että lukitsimet napsahtavat paikoilleen.

⚠ Viinipullojen putoaminen aiheuttaa loukkaantumisvaaran.

Kun vedät puuhyllyjä ulos, ole varovainen, ettei viinipulloja pääse putoamaan ulos kaapista. Näin voi käydä, jos pullot pääsevät ottamaan kiinni yläpuoliseen puuhyllyyn.

Kun vedät hyllyä ulos, tee se hitaasti ja varovasti.



Rikkoutunut lasi aiheuttaa loukkaantumisvaaran.

Jos hyllyt tai viinipullot jäävät liian eteen, ne voivat vaurioittaa laitteen lasiovea, kun työntät oven kiinni.

Varmista, etteivät hyllyt tai viinipullot jää liian eteen.

Puuhyllyjen (FlexiFrame) säätäminen pullojen koon mukaan



- Voit siirtää hyllyn yksittäisiä rimoja tai ottaa ne kokonaan pois.

Näin voit muokata puuhyllyn viinipullojesi kokoon sopivaksi.

Täyttömäärä

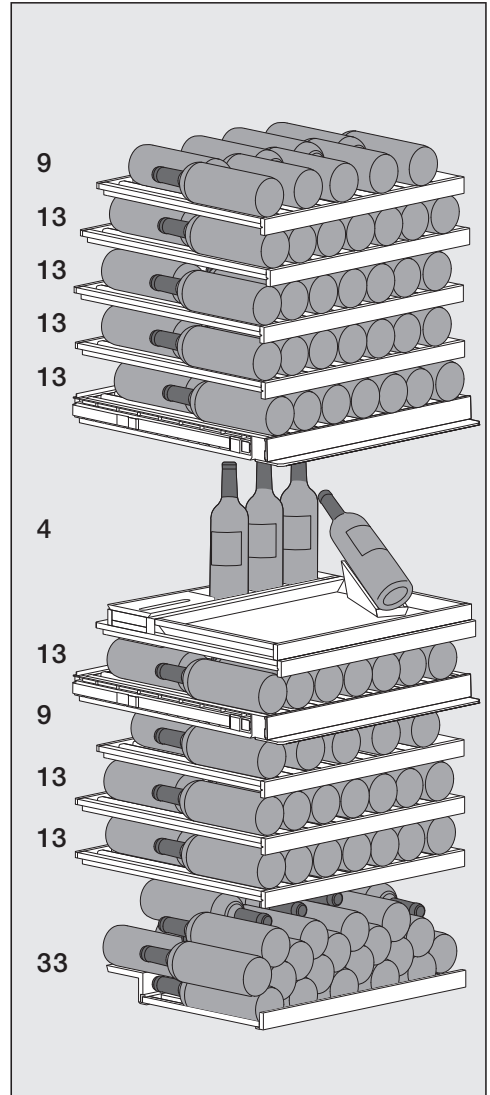

Tutustumisen laitteeseen

Viinikaappiin mahtuu yhteensä 146 viinipulloa (0,75 l bordeaux-pulloja):

- 61 pulloa ylemmälle temperointialueelle
- 17 pulloa keskimmaiselle temperointialueelle (näistä 3 pulloa pullolaatikkoon ja 1 esittelyhyllyyn)
- 68 pulloa alimmalle temperointialueelle (näistä 33 pinottuna alimmalle puuhyllylle pinoamistuen kanssa)

Puuhyllyjen enimmäistäyttösuositus

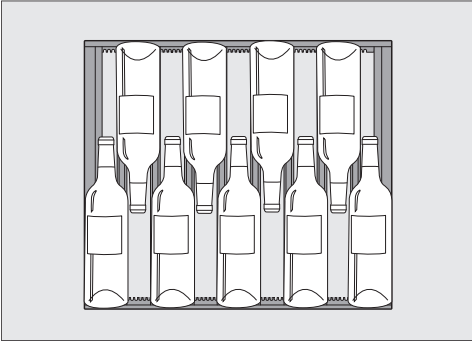

9 pulloa ylimmän ja alimman temperointialueen ylimmällä puuhyllyllä

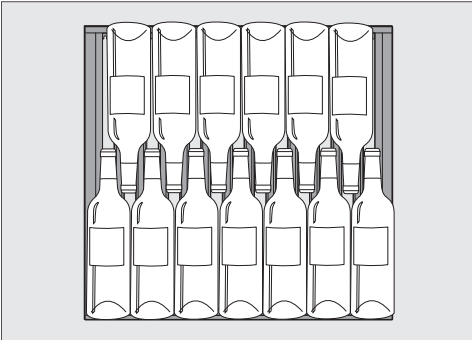

13 pulloa muilla puuhyllyillä

 Ylikuormituksen aiheuttama vaurioiden vaara.

Enimmäistäyttösuosituksen ylittäminen saattaa vaurioittaa puuhyllyjä.

Yksittäiset puuhyllyt kestävät enintään 25 kg kuormituksen.

Vältä viinipullojen pinoamista päällekkäin puuhyllyille.

Enimmäistäyttösuositus pinoamistuen kanssa

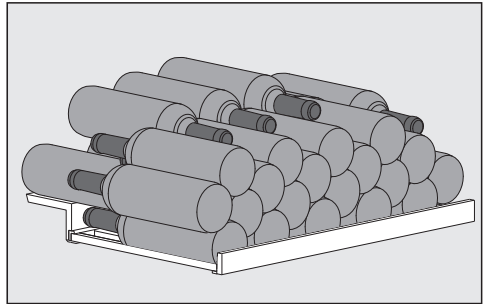

33 viinipulloa pinoamistuen kanssa

Merkintälistaan (NoteBoard) kirjoittaminen

Jotta pysyt selvillä siitä, mitä milläkin hyllyllä on, voit tehdä liidulla merkintöjä puuhyllyjen liitutaulumaalilla käsiteltyihin merkintälistoihin.

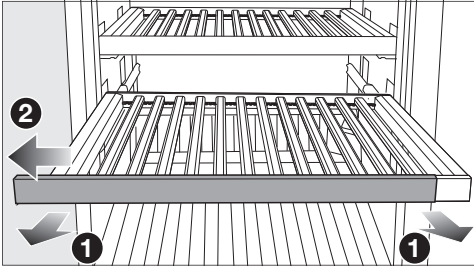

- Vedä puuhyllyä vähän ulospäin ①.
- Irrota merkintälista vetämällä se pois paikaltaan puuhyllyn jommastakummasta reunasta ②.
- Poista tarpeettomat merkinnät kostealla liinalla.

⚠ Vääränlaisten puhdistusaineiden aiheuttama vaurioiden vaara.

Merkintälistat voivat vaurioitua, jos käytät pesuaineita merkintöjen poistamiseen.

Käytä merkintälistojen puhdistukseen vain vettä.

- Käytä merkintöjen tekemiseen laitteen mukana toimitettua liitua. Merkintöjen tekemiseen soveltuvat myös:
 - nestemäiset liitukynät, esim. edding 4095 Chalk marker -ikkunatussit
 - perinteiset liitutaululiidut

⚠ Vääränlaiset kirjoitus- tai piirustusvälineet voivat vaurioittaa pintaa.

Älä missään tapauksessa kirjoita merkintälistaan kuulakärkikynällä, väri- tai lyijykynällä, korjauskynällä, vaha- tai öljypohjaisilla väriliiduilla, huopakynällä (kuten permanent-tusseilla, kalvokynällä tai vastaavilla). Ne irtoavat merkintälistan pinnasta huonosti tai eivät ollenkaan.

Käytä merkintöjen tekemiseen vain suosittelemiamme välineitä, koska niiden jälki irtoaa pinnasta helposti.

- Työnnä merkintälista paikalleen puuhyllyyn jommastakummasta reunasta.

Vakiovarusteet

Avain laitteen oven lukitsemista varten

Active AirClean -suodatin

Temperointialueiden välissä sijaitsevat Active AirClean -suodattimet huolehtivat viinikaapin optimaalisesta ilmanvaihdosta ja siten myös sen korkeasta ilmanlaadusta.

Liitu

Käytä laitteen mukana toimitettua liitua, kun teet merkintöjä puuhyllyjen merkintälistoihin. Merkintälistoihin tekemäsi merkintöjen avulla pysyt selvillä siitä, mitä milläkin hyllyllä on.

Erikseen ostettavat varusteet

Mielen verkkokaupasta, Mielen asiakaspalvelusta ja Miele-kauppailta voit ostaa erityisesti viinikaappiin sopivia tuotteita, kuten koneen hoitoaineita ja varusteita.

Tutustuminen laitteeseen

Mielen verkkokauppaan pääset skannaamalla seuraavan QR-koodin:



Ennen ensimmäistä käyttökertaa



- Poista kaikki pakkausmateriaali ja suojakalvot.
- Puhdista laitteen sisäosat ja varusteet (ks. kappale Puhdistus ja hoito).

Viinikaapin liittäminen

- Liitä viinikaappi sähköverkkoon kappaleessa Asennus – Sähköliitäntä neuvotulla tavalla.

Näyttöön tulee ensin Miele, ja sitten .





Hajua poistavan aktiivihiilisuodattimen (Active AirClean -suodatin) ottamisen käyttöön

- Ota Active AirClean -suodattimen vaihdon osoitin  käyttöön (ks. kappale Asetusten muuttaminen – Active AirClean -suodattimen vaihdon osoittimen  ottaminen käyttöön).

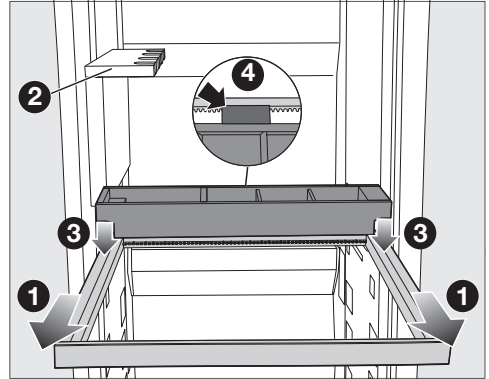

SommelierSetin valmistelu

Aseta SommelierSetin osat viinikaappiin seuraavassa järjestyksessä. Lasiteline  on asennettu viinikaappiin jo tehtaalla.

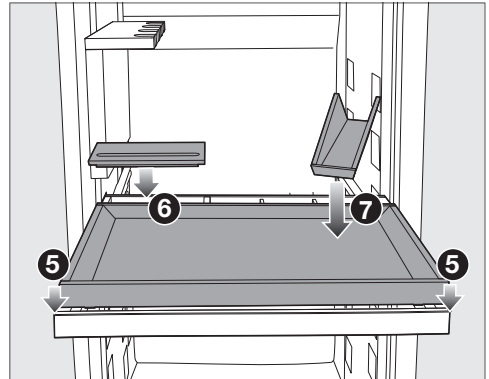

- Vedä lasitelineen  alapuolinen puukehys  kokonaan ulos.
- Aseta pullolaatikko ylhäältäpäin puukehykseen  niin, että pullolaatikon etäisyyssutki tulee puukehysten taka-reunaa vasten .



- Aseta tarjotin  ylhäältäpäin puukehykseen.
- Aseta kansi tarvikelaatikon  päälle.
- Aseta esittelyhylly tarjottimelle .

Käyttöönotto

Puuhylljen rimojen asettaminen paikalleen

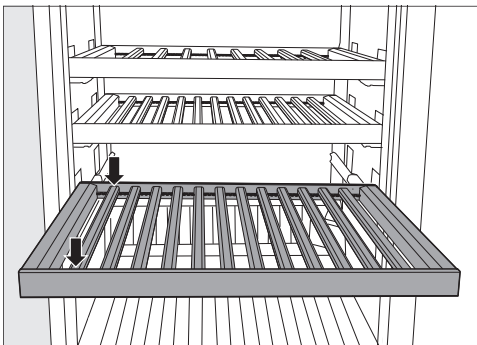

- Aseta rimat tasaisin välein puuhylllyn ja napsauta ne paikalleen.

Näin puuhyllylle mahtuu enimmäismäärä pulloja (pullo: 0,75 l Bordeaux-pullo).

Pinoamistuen asennus

Pinoamistuen avulla saat hyödynnettyä alimman temperointialueen enimmäistäyttömäärän.

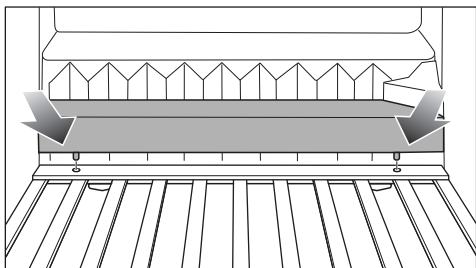

- Aseta pinoamistuki alimman puuhyllyn taakse.
- Napsauta pinoamistuen jalat vasemman ja oikean reunan pidikkeisiin.

Viinikaapin kytkeminen päälle



- Napauta näytön symbolia .

Kun näyttöä ei kosketeta vähään aikaan, se pimenee ja siirtyy energiansäästötilaan.

Viinikaappi alkaa kylmetä ja sisävalo palaa, jos laitteen ovi on auki.

Ympäristön lämpötilan ja valitsemasi lämpötilan mukaan voi kestää useita tunteja, ennen kuin temperointialueiden lämpötilat saavuttavat valitsemasi lämpötilan ja lämpötilat näkyvät näytössä jatkuvasti.

Viinikaapin kytkeminen pois päältä

- Napauta symbolia .
- Pyyhkäise näyttöä vasemmalle tai oikealle, kunnes  näkyy näytön keskellä.
- Napauta symbolia .

Kylmäkoneisto pysähtyy ja sisävalo sammuu.

Näytössä näkyy .

Huomaa: Viinikaappia ei ole irrotettu sähköverkosta, vaikka kytketkin sen virran pois päältä.

Kun et aio käyttää laitetta pitkään aikaan

Viinikaapin sisään voi muodostua homeetta, jos sitä pidetään pitkään pois päältä ilman, että sitä on puhdistettu ja varsinkin, jos laitetta ei jätetä auki. Puhdista viinikaappi ehdottomasti.

Jollet aio käyttää viinikaappia pitkään aikaan, toimi seuraavasti:

- Kytke viinikaappi pois päältä.
- Irrota laitteen pistotulppa pistorasiasasta tai kytke laitteen sulake pois päältä.
- Puhdista viinikaappi huolellisesti ja jätä sen ovi auki, niin se tuulettuu eikä sen sisään muodostu ummehtunutta hajua.

Verkotuksen edellytykset

Huomioi seuraavat edellytykset, kun haluat verkottaa kodinkoneesi:



1. Kotiverkko on käytettävissä kodinkoneen sijoituspaikassa.
Ota WiFi-verkon salasana valmiiksi esille.
2. Miele-sovellus on ladattuna mobiililaitteellesi.
3. Sinulla on Miele-käyttäjätili.

Miele-sovellus

Voit ladata Miele-sovelluksen ilmaiseksi Apple App Storesta® tai Google Play Storesta™.



Verkottaminen ensimmäistä kertaa

- Napauta symbolia .
- Pyyhkäise näyttöä vasemmalle tai oikealle, kunnes symboli  näkyy näytön keskellä.
- Napauta symbolia .
- Napauta haluamaasi yhteydenmuodostustapaa (APP tai WPS).

Kun yhteys on muodostettu, näytössä näkyy symboli .

Jos yhteyden luonti epäonnistui, näytössä näkyy symboli .

- Jos näin käy, yritä uudelleen.
- Poistu asetustilasta napauttamalla symbolia .

Scan & Connect -toiminnon suorittaminen

- Skanna QR-koodi.

Jos olet asentanut Miele-sovelluksen ja sinulla on käyttäjätili, sinut ohjataan suoraan verkotukseen.

Jos et ole vielä asentanut Miele-sovellusta, sinut ohjataan Apple App Store®- tai Google Play Store™ -sovelluskauppaan.

- Lataa Miele-sovellus ja luo käyttäjätili.
- Skanna QR-koodi uudelleen.

Miele-sovellus opastaa sinua yhteyden muodostamisessa.





Käyttö

Temperointialueiden lämpötilojen säätäminen

Voit säätää kaikkien kolmen temperointialueen lämpötiloja toisistaan riippumatta.

Viinien pitkäaikaiseen varastointiin suositellaan 12–14 °C:n lämpötilaa.

- Kosketa sen temperointialueen lämpötilanosoitinta, jonka lämpötilaa haluat säätää.
- **Alempi temperointialue:** Napauta symbolia .
- Pyyhkäise näyttöä vasemmalle tai oikealle, kunnes haluamasi lämpötila näkyy näytön keskellä.
- Vahvista valintasi napauttamalla keskellä näkyvää lämpötilaa.
- Poistu asetustilasta napauttamalla .

Tämän jälkeen lämpötilanosoitin alkaa taas osoittaa temperointialueella sillä hetkellä vallitsevaa lämpötilaa.

Viinikaapin lämpötila nousee:

- mitä useammin ja pitemmäksi aikaa laitteen ovea avataan.
- mitä enemmän viinipulloja laitteessa säilytetään.
- mitä lämpimämpiä laitteeseen asetettavat viinipullot ovat.
- mitä korkeampi viinikaapin ympäristön lämpötila on. Viinikaapin ympäristön lämpötila ei saa laskea alle laitteen huoneenlämpötilaluokassa ilmoitetun ala-arvon eikä nousta yli annetun yläarvon.

Lämpötilan säätöalueet

Voit säätää molempien temperointialueiden lämpötilaa välillä 5–20 °C.

Temperointialueiden lämpötilanosoitimet







Normaalikäytössä lämpötilanosoitimet osoittavat temperointialueiden senhetkistä **keskimääräistä todellista lämpötilaa**.

Ympäristön lämpötilan ja valitsemasi lämpötilan mukaan voi kestää useita tunteja, ennen kuin valittu lämpötila on saavutettu pysyvästi.

Alemman temperointialueen ilmankosteuden (ActiveHumidity) säätäminen



Jotta ilmankosteuden säätö toimisi optimaalisesti, ympäristön lämpötilan on oltava 19–28 °C.

- Kosketa viinikaapin alimman temperointialueen lämpötilanosoitinta.
- Pyyhkäise näyttöä vasemmalle, kunnes  näkyy näytön keskellä.
- Napauta symbolia .
- Pyyhkäise näyttöä vasemmalle tai oikealle, kunnes haluamasi ilman-
kosteus (, , ) näkyy keskellä.
- Vahvista asetukset napauttamalla sitä.
- Poistu asetustilasta napauttamalla .

Ympäristön lämpötilan ja valitun ilman-
kosteuden mukaan saattaa kestää joi-
takin päiviä, ennen kuin valittu ilman-
kosteus saavutetaan ja tulee näkyviin.

Ilmankosteuden säätövaihtoehdot

Voit valita kolmesta ilmankosteudesta yksilöllisiin tarpeisiisi parhaiten sopivan.

- ∆: pieni ilmankosteus
- ∆∆: ilmankosteus
- ∆∆∆: suuri ilmankosteus

Huomaa, että laitteen energiankulutus kasvaa aavistuksen sen mukaan, mitä suuremman ilmankosteuden valitset.

Jos käytät alinta temperointialuetta luonnonkorkkisten viinipullojen pitkäaikaiseen säilytykseen, suosittelemme keskiuurta ilmankosteutta ∆∆.

Todellisen ilmankosteuden hakeminen näyttöön **i**

Ympäristön lämpötilan ja valitun ilmankosteuden mukaan saattaa kestää joitakin päiviä, ennen kuin valittu ilmankosteus saavutetaan ja tulee näkyviin.

- Kosketa viinikaapin alimman temperointialueen lämpötilanosoitinta.
- Pyyhkäise näyttöä vasemmalle, kunnes ∆-∆ näkyy näytön keskellä.
- Napauta symbolia **i**.

Näyttöön tulee alimman temperointialueen **senhetkinen ilmankosteus** (arvo perustuu noin kahden viime tunnin tilanteeseen).

- Poistu näytöstä napauttamalla .

SommelierSet

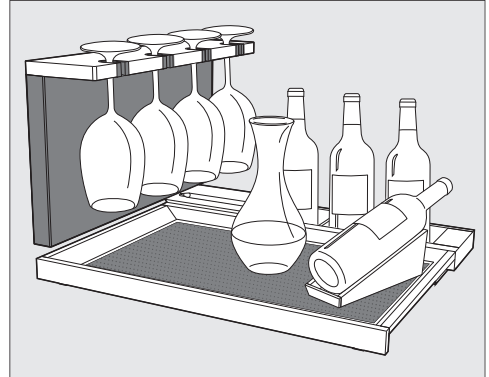

SommelierSetin avulla voit valmistella viinisi nauttaviksi jo etukäteen viinikaapissa. Voit säilyttää siellä laseja ja tarvikkeita sekä dekantoida viinin ja säilyttää avattuja viinipulloja.

Irrotettava tarjotin, jossa silikonialusta

Viinikaapin puiset osat ovat käsittelemätöntä puuta, joka on arka ulkoisille vaikutuksille.

Poista kaikki likaantumattomat puuosista mahdollisimman pian.

Käytä silikonialustaa tarjotimen suojana.

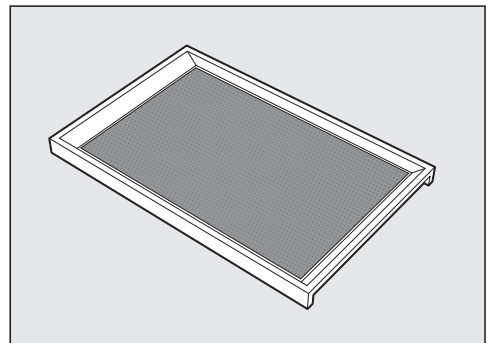

Voit käyttää irrotettavaa tarjotinta dekantoidun viinin kantamiseen.

Käyttö

Silikonialusta pitää lasit tukevasti paikoillaan tarjottimella.

Pyyhittävä silikonialusta myös ehkäisee tarjottimen värjäytymistä.

Varmista, että silikonialusta ja tarjotin ovat puhtaita, ennen kuin asetat tarjottimen takaisin viinikaappiin. Viinikaapin sisään päätyvät epäpuhtaudet (myös esim. ruoka- ja juomajäämät) saattavat ilmankosteuden ja lämpötilan vaikutuksesta aiheuttaa homeen muodostumista laitteen sisään.

Lasiteline

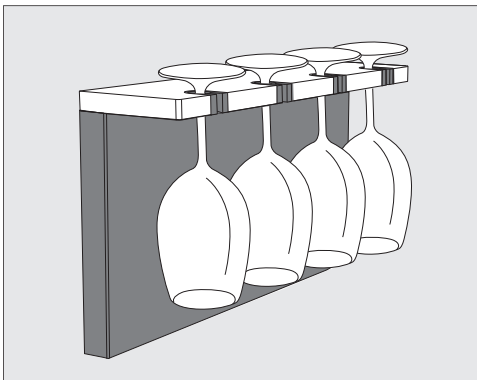

Halutessasi voit säilyttää ja jäähdyttää viinilaseja lasitelineessä.

Erikseen irrotettavassa lasitelineessä on tilaa neljälle viinilasille.

Esittelyhylly

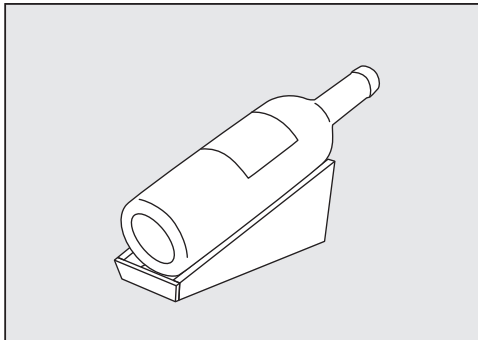

Esittelyhyllyssä voit säilyttää ja esitellä avattuja viinipulloja tyylikkäästi.

Pullolaatikko

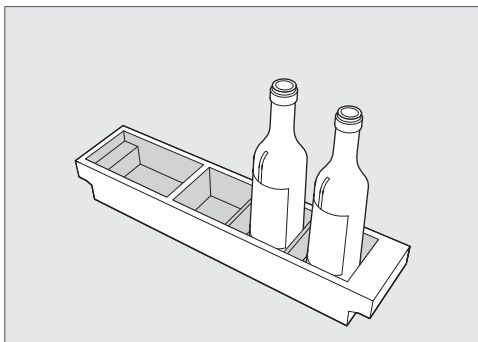

Pullolaatikossa voit säilyttää avattuja viinipulloja.



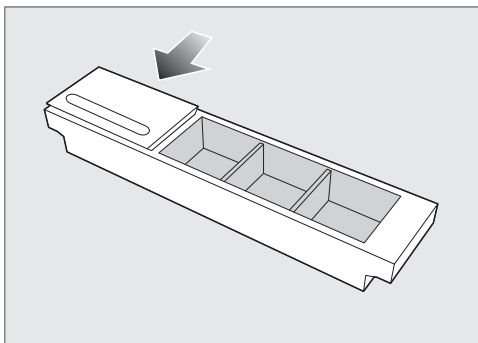













Tarvikelaatikko



Tarvikelaatikossa voit säilyttää esim. korkkiruuvia ja kapselileikkuria.

Sulje tarvikelaatikko tarvittaessa kannella ja säilytä liitua sille varatussa urassa.





Asetusten muuttaminen

	Asetustila
	Esittelyvalon kirkkauden säätäminen.
	Turvalukituksen kytkeminen päälle, ottaminen pois päältä lyhyeksi ajaksi tai kokonaan.
	Sapattitilan kytkeminen päälle tai pois päältä.
	Sapattitilan version hakeminen esiin.
	Ovihälytyksen laukeamiseen kuluvan ajan muuttaminen.
	Verkottaminen
	APP / WPS Verkottaminen ensimmäistä kertaa.
	WiFi-yhteyden ottaminen käyttöön tai pois käytöstä.
	Verkkoasetusten palautus.
	Painikeäänen ottaminen käyttöön tai pois käytöstä.
	Hälytys- ja merkkiäänen muuttaminen tai ottaminen kokonaan pois käytöstä.
	Näytön kirkkauden muuttaminen.
	Lämpötilayksikön muuttaminen.
	Esittelytilan kytkeminen pois päältä (näkyv vain, kun toiminto on päällä).
	Asetusten palauttaminen tehdastoimitustilaan.
	Kylmälaitteen tietojen hakeminen esiin.
	Active AirClean -suodattimen vaihdon osoittimen ottaminen käyttöön.



Kun olet asetustilassa , ovihälytys ja muut hälytykset vaikenevat automaattisesti.

Esittelyvalon kirkkauden säätäminen

Voit milloin vain säätää yksittäisten temperointialueiden esittelyvalojen kirkkautta tai kytkeä ne pois päältä erikseen.



- Napauta symbolia .
- Pyyhkäise näyttöä vasemmalle tai oikealle, kunnes  näkyy näytön keskellä.
- Napauta symbolia .
- Pyyhkäise näyttöä vasemmalle tai oikealle, kunnes haluamasi temperointialue näkyy näytön keskellä.
- Napauta haluamaasi temperointialuetta.
- Valitse haluamasi kirkkaustaso pyyhkäisemällä segmenttipalkkia vasemmalle tai oikealle (tasot 1–7).
- Jos haluat kytkeä esittelyvalon kokonaan pois päältä, pyyhkäise näyttöä vasemmalle, kunnes segmenttipalkki sammuu kokonaan.
- Vahvasta haluamasi asetus napauttamalla segmenttipalkkia.
- Vaihtoehtoisesti: Vahvasta haluamasi asetus napauttamalla .
- Poistu asetustilasta napauttamalla .

Turvalukituksen / kytkeminen päälle

- Napauta symbolia .
- Pyyhkäise näyttöä vasemmalle tai oikealle, kunnes  näkyy näytön keskellä.

- Napauta symbolia .

Kun turvalukitus on kytketty päälle, symboli  palaa oranssina.







- Poistu asetustilasta napauttamalla .
- Avaa ja sulje laitteen ovi. Turvalukitus  kytkeytyy päälle vasta nyt.

Turvalukituksen / ottaminen pois päältä lyhyeksi ajaksi

- Kosketa sen temperointialueen lämpötilanosoitinta, jonka lämpötilaa haluat säätää.
- Kosketa  kuuden sekunnin ajan. Lämpötilan säätö tulee näyttöön.
- Säädä lämpötila haluamaksesi.



Kun avaat ja suljet laitteen oven, turvalukitus  kytkeytyy uudelleen päälle.

Turvalukituksen / kytkeminen kokonaan pois päältä

- Napauta symbolia .
 - Kosketa symbolia  noin kuuden sekunnin ajan.
 - Pyyhkäise näyttöä vasemmalle tai oikealle, kunnes symboli  näkyy näytön keskellä.
 - Napauta symbolia .
- Kun turvalukitus on pois päältä, symboli  palaa valkoisena.
- Poistu asetustilasta napauttamalla symbolia .

Sapattitilan kytkeminen päälle

Kun Sapattitila  on kytketty päälle, et voi muuttaa kylmälaitteen asetuksia.

- Napauta symbolia .
- Pyyhkäise näyttöä vasemmalle tai oikealle, kunnes symboli  näkyy näytön keskellä.

Asetusten muuttaminen

- Napauta symbolia .

Symboli  palaa oranssina.

- Poistu asetustilasta napauttamalla symbolia .

Päälle kytketty Sapattitila  näkyy näytössä noin kolmen sekunnin ajan.

Sitten näyttö pimenee.

Pidä huolta, että laitteen ovi on kunnolla kiinni, koska ovihälyttimen merkkivalo ja merkkiäni eivät toimi sapattitilan aikana.

Sapattitilan kytkeminen pois päältä

Sapattitila  kytkeytyy automaattisesti pois päältä noin 80 tunnin kuluttua.

Halutessasi voit kytkeä Sapattitilan  pois päältä jo tätä aiemmin.

- Napauta pimeää näyttöä.

Symboli  tulee näkyviin.

- Napauta symbolia .

Symboli  palaa oranssina.

- Napauta uudelleen symbolia .

Kun Sapattitila on kytketty pois päältä, symboli  palaa valkoisena.

- Poistu asetustilasta napauttamalla .

Ovihälytyksen laukeamiseen kulu- van ajan muuttaminen

- Napauta symbolia .

- Pyyhkäise näyttöä vasemmalle tai oikealle, kunnes symboli  näkyy näytön keskellä.

- Napauta symbolia .

- Pyyhkäise näyttöä vasemmalle tai oikealle, kunnes haluamasi aika väliltä 30 s ja 3 min 30 s näkyy näytön keskellä.

- Vahvasta asetus napauttamalla sitä.

- Poistu asetustilasta napauttamalla symbolia .

Verkottaminen ensimmäistä kertaa

- Napauta symbolia .

- Pyyhkäise näyttöä vasemmalle tai oikealle, kunnes symboli  näkyy näytön keskellä.

- Napauta symbolia .

- Napauta haluamaasi yhteydenmuodostustapaa (APP tai WPS).

Kun yhteys on muodostettu, näytössä näkyy symboli .

Jos yhteyden luonti epäonnistui, näytössä näkyy symboli .

- Jos näin käy, yritä uudelleen.

- Poistu asetustilasta napauttamalla symbolia .

WiFi-yhteyden ottaminen käyttöön

- Napauta symbolia .

- Pyyhkäise näyttöä vasemmalle tai oikealle, kunnes symboli  näkyy näytön keskellä.

- Napauta symbolia .

- Jos haluat ottaa WiFi-yhteyden käyttöön, napauta symbolia .

Symboli  tulee näkyviin.



- Poistu asetustilasta napauttamalla symbolia .

Kun WiFi-yhteys on käytössä, symboli  palaa näytössä.

WiFi-yhteyden katkaiseminen

- Napauta symbolia .







- Pyyhkäise näyttöä vasemmalle tai oikealle, kunnes symboli  näkyy näytön keskellä.

- Napauta symbolia .
- Jos haluat ottaa WiFi-yhteyden pois käytöstä, napauta symbolia .

Symboli  tulee näkyviin.

- Poistu asetustilasta napauttamalla symbolia .

Verkkoasetusten palautus



- Napauta symbolia .
- Pyyhkäise näyttöä vasemmalle tai oikealle, kunnes  näkyy näytön keskellä.
- Napauta symbolia .
- Pyyhkäise näyttöä oikealle, kunnes  näkyy näytön keskellä.
- Napauta symbolia .
- Napauta symbolia .
- Poistu asetustilasta napauttamalla .

Kaikki tekemäsi Miele@home-järjestelmän asetukset ja antamasi arvot palautuvat alkutilaan.

WLAN-yhteys on otettu pois käytöstä,  ei enää näy näytössä.

Palauta verkkoasetusten tehdasasetukset ennen kuin viet viinikaapin kierrätykseen, myyt sen tai otat käyttöön käytetyn viinikaapin. Näin kaikki henkilötiedot poistuvat viinikaapin muistista. Tämän jälkeen aiempi omistaja ei voi enää saada yhteyttä viinikaappiin.

Painikeäänten ottaminen käyttöön





- Napauta symbolia .
- Pyyhkäise näyttöä vasemmalle tai oikealle, kunnes symboli  näkyy näytön keskellä.

- Napauta symbolia .



Kun painikeäänet on otettu käyttöön, symboli  palaa oranssina.

- Poistu asetustilasta napauttamalla symbolia .

Painikeäänten ottaminen pois käytöstä

- Napauta symbolia .
- Pyyhkäise näyttöä vasemmalle tai oikealle, kunnes symboli  näkyy näytön keskellä.
- Napauta symbolia .
- Kun painikeäänet on otettu pois käytöstä, symboli  palaa valkoisena.
- Poistu asetustilasta napauttamalla symbolia .

Hälytys- ja merkkiäänten /äänenvoimakkuuden muuttaminen

- Napauta symbolia .
- Pyyhkäise näyttöä vasemmalle tai oikealle, kunnes symboli  näkyy näytön keskellä.
- Napauta symbolia .
- Valitse haluamasi äänenvoimakkuus pyyhkäisemällä segmenttipalkkia vasemmalle tai oikealle (taso 1–7).
- Jos haluat kytkeä hälytys- ja merkkiäännet kokonaan pois päältä, pyyhkäise näyttöä vasemmalle, kunnes segmenttipalkki sammuu kokonaan.
- Vahvista haluamasi asetus napauttamalla segmenttipalkkia.





Kun hälytys- ja merkkiäännet on kytketty pois päältä, symboli  palaa näytössä valkoisena.

Asetusten muuttaminen

Kun hälytys- ja merkkiäänät ovat käytössä, symboli  palaa näytössä oranssina.

- Poistu asetustilasta napauttamalla symbolia .

Näytön kirkkauden muuttaminen

- Napauta symbolia .
- Pyyhkäise näyttöä vasemmalle tai oikealle, kunnes symboli  näkyy näytön keskellä.
- Napauta symbolia .
- Valitse haluamasi kirkkaustaso pyyhkäisemällä segmenttipalkkia vasemmalle tai oikealle (tasot 1–7).
- Vahvasta haluamasi asetus napauttamalla segmenttipalkkia.
- Poistu asetustilasta napauttamalla symbolia .



Lämpötilayksikön °C/°F muuttaminen

- Napauta symbolia .
- Pyyhkäise näyttöä vasemmalle tai oikealle, kunnes °C tai °F näkyy näytön keskellä.
- Napauta lämpötilayksikköä °C tai °F, kun haluat muuttaa käytettävää lämpötilayksikköä.

Näytössä näkyy °C tai °F.

- Poistu asetustilasta napauttamalla symbolia .

Esittelytilan kytkeminen pois päältä



- Napauta symbolia .
- Napauta symbolia .

- Pyyhkäise näyttöä vasemmalle tai oikealle, kunnes  näkyy näytön keskellä.

- Napauta symbolia .

Kun esittelytila  on kytketty pois päältä, viinikaappi kytkeytyy pois päältä ja se on kytkettävä uudelleen päälle.

Asetusten palauttaminen tehdasasetuksiin



- Napauta symbolia .
- Pyyhkäise näyttöä vasemmalle tai oikealle, kunnes  näkyy näytön keskellä.
- Napauta symbolia .

Näyttöön tulee .

- Napauta symbolia .

Viinikaappi kytkeytyy pois päältä ja se on kytkettävä uudelleen päälle.

Active AirClean -suodattimen vaihdon osoittimen ottaminen käyttöön

- Napauta symbolia .
- Pyyhkäise näyttöä vasemmalle tai oikealle, kunnes  näkyy näytön keskellä.
- Napauta symbolia .

Active AirClean -suodattimen vaihdon osoitin on otettu käyttöön,  palaa oranssina.

- Poistu asetustilasta napauttamalla .

Älä koskaan irrota viinikaapin sisällä olevaa arvokilpeä. Arvokilpeä tarvitaan mahdollista huoltoa varten.

Varo, ettei laitteen elektronisiin osiin tai valaisimeen pääse vettä.

 Kosteus aiheuttaa vaurioiden vaaran.

Höyrypuhdistimen höyry voi vahingoittaa laitteen muovisia osia ja elektroniikkaa.

Älä käytä viinikaapin puhdistukseen höyrypuhdistimia.

 Epäpuhtaudet aiheuttavat terveysvaaran.

Viinikaapin sisään päätyvät epäpuhtaudet (myös esim. ruoka- ja juomajäämät) saattavat ilmankosteuden ja lämpötilan vaikutuksesta aiheuttaa homeen muodostumista laitteen sisään.

Laita viinikaappiin vain puhtaita viinipulloja ja tarvikkeita.

Tietoa puhdistusaineista

Käytä viinikaapin sisätilan puhdistukseen vain elintarvikkeille haitattomia puhdistus- ja hoitoaineita.

Välttääksesi pintojen vahingoittumiselta **älä käytä puhdistuksessa**

- sooda-, ammoniakki-, happo- tai kloridipitoisia puhdistusaineita
- kalkkia irrottavia puhdistusaineita
- hankaavia puhdistusaineita, esim. hankausjauhetta, nestemäistä hankausainetta, puhdistuskiviä
- liuotinaaineita sisältäviä puhdistusaineita

- ruostumattoman teräksen puhdistusaineita
- astianpesukoneen pesuaineita
- uuninpuhdistusaineita
- keraamisen tason puhdistukseen tarkoitettuja pesuaineita (paitsi ovien lasipinnan puhdistukseen)
- lasinpesuaineita (paitsi ovien lasipinnan puhdistukseen: lievästi alkoholipitoista lasinpuhdistusainetta, joka ei sisällä sitruksia tai muita sen kaltaisia liuotusaineita)
- hankaavia kovia sieniä tai harjoja, esim. kattiloiden puhdistukseen tarkoitettuja sieniä
- ihmiesieniä (taikasieniä)
- teräviä metallikaapimia

Suosittellemme puhdistusta puhtaalla sieniliinalla, haalealla vedellä ja tilkalla käsiastianpesuainetta.

Viinikaapin valmistelu puhdistusta varten

■ Kytke viinikaappi pois päältä.

Näyttöön tulee  ja kompressori kytkeytyy pois päältä.

- Ota kaikki viinipullot ulos viinikaapista ja aseta ne viileään paikkaan.
- Irrota tarvittaessa kaikki irti lähtevät osat puhdistusta varten (ks. kappale Tutustuminen laitteeseen – Sisätilan muuttaminen).
- Ota kaikki varusteet ulos kylmälaitteesta puhdistusta varten.
- Irrota merkintälistat puuhyllyistä ennen hyllyjen puhdistamista.

Sisätilan puhdistus

Puhdista viinikaappi säännöllisesti, mutta vähintään kerran kuussa.

Puhdistus ja hoito

Jos likaantumat pinttyvät kiinni, niiden poistaminen saattaa olla vaikeaa tai jopa mahdotonta.

Pinnat voivat värjäytyä tai muuttua.

Poista kaikki likaantumat mahdollisimman pian.

- Puhdista laitteen sisätila puhtaalla sieniliinalla ja lämpimällä vedellä, johon olet lisännyt hieman astianpesuainetta.
- Pese kaikki osat käsin, älä astianpesukoneessa.
- Puhdista kaikki **puosot** kostealla liinalla, ne **eivät** saa kastua.

⚠ Vääränlaisten puhdistusaineiden aiheuttama vaurioiden vaara.

Merkintälistat voivat vaurioitua, jos käytät pesuaineita merkintöjen poistamiseen.

Käytä merkintälistojen puhdistukseen vain vettä.

- Huuhtelevat pinnat huolellisesti puhtaalla vedellä ja kuivaa lopuksi pinnat kuivala liinalla.
- Jätä viinikaappi auki hetkeksi, jotta se ehtisi tuulettua eikä sisään muodostuisi hajua.

Silikonialustojen irrotus ja puhdistus

⚠ Vääränlainen puhdistus aiheuttaa vaurioiden vaaran.

Silikonialustat eivät kestä pesua astian- tai pyykinpesukoneessa.

Puhdista silikonialustat aina käsin.

- Ota silikonialustat pois tarjottimesta ja pullolaatikosta.
- Puhdista silikonialustat lämpimällä vedellä ja miedolla käsiastianpesuaineella.
- Kuivaa ne lopuksi pyyhkeellä.
- Aseta silikonialustat takaisin tarjottimelle ja pullolaatikkoon vasta, kun ne ovat täysin kuivia.

⚠ Vääränlainen kuivaus aiheuttaa vaurioitumisen vaaran.

Silikonialustat eivät kestä kuivausta uunissa.

Älä koskaan kuivaa silikonialustoja uunissa.

Active AirClean -suodattimen (hajuja poistavan aktiivihiili-suodattimen) vaihto

Uusia Active AirClean -suodattimia voit tilata Mielen asiakaspalvelusta, alan liikkeistä tai Mielen verkkokaupasta.

Aktiivihiilisuodattimet sijaitsevat temperointialueiden välissä, merkintälistojen takana.

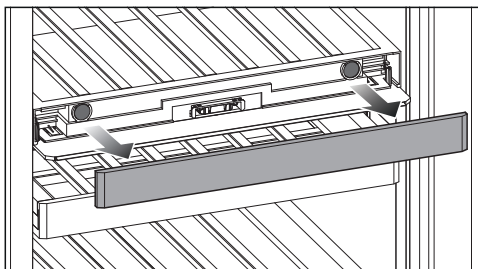

- Irrota merkintälista.

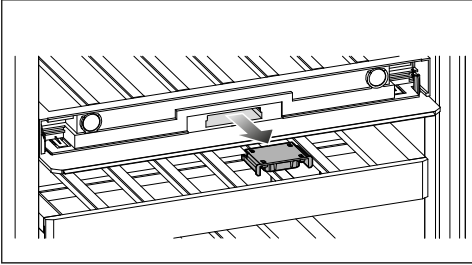

- Vedä suodattimen pidike ulos.

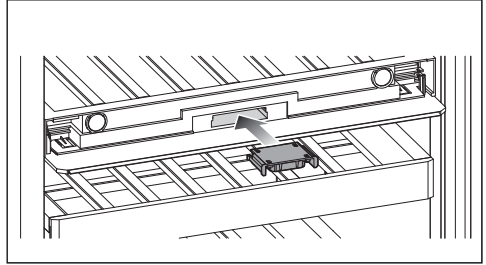

- Aseta pidike Active AirClean -suodattimeen paikalleen.

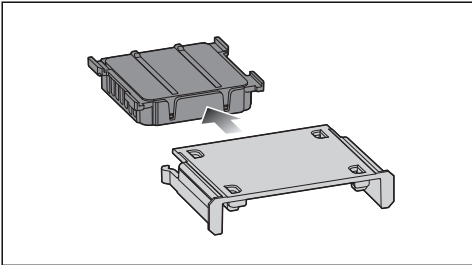

- Vedä käytetty Active AirClean -suodatin ulos.
- Hävitä käytetty Active AirClean -suodatin tavallisen kotitalousjätteen mukana.

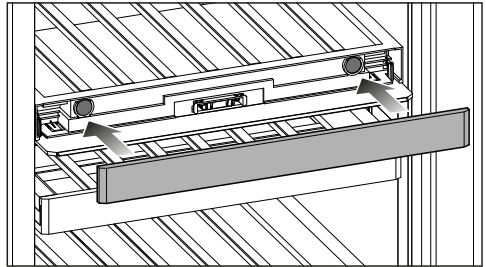

- Aseta merkintälista paikalleen.

Active AirClean -suodattimen vaihdon kuittaus

- Kosketa näytön symbolia .

Symboli  sammuu näytöstä ja aikakalenteri nollautuu.

Etupinnan ja sivuseinien puhdistus

Jos likaantumat pinttyvät kiinni, niiden poistaminen saattaa olla vaikeaa tai jopa mahdotonta. Pinnat voivat värjäytyä tai muuttua.

Poista likaantumat laitteen etupinnalta ja sivuseinistä mahdollisimman pian.

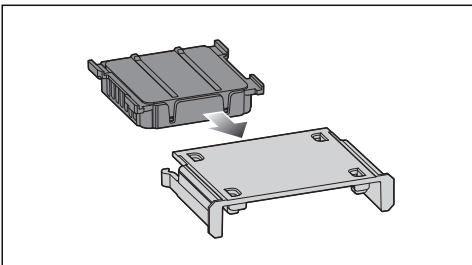

- Aseta uusi Active AirClean -suodatin pidikkeeseen.

Puhdistus ja hoito

Kaikki pinnat ovat herkästi naarmuuntuvia ja saattavat värjäytyä tai muuttua, jos ne joutuvat kosketuksiin epäsozivien pesuaineiden kanssa.

Tutustu tämän kappaleen alun kohdan Tietoa puhdistusaineista ohjeisiin.

- Puhdista pinnat puhtaalla pehmeällä sieniliinalla, käsiastianpesuaineella ja lämpimällä vedellä. Voit käyttää puhdistukseen myös puhdasta, kosteaa mikrokuituliinaa, jolloin ei tarvita puhdistusainetta.
- Huuhtelevat pinnat huolellisesti puhtaalla vedellä ja kuivaa lopuksi pinnat kuivaliinalla.
- Pese laitteen ovi lasipinnoille tarkoitettulla puhdistusaineella.

Ovitiivisteiden puhdistus

 Vääränlainen puhdistus aiheuttaa vaurioiden vaaran.

Öljyt ja rasvat voivat haurastuttaa oven tiivistettä.

Älä siksi öljyä tai rasvaa tiivisteitä.

- Puhdista ovitiivisteet säännöllisesti pelkällä vedellä ja kuivaa ne aina lopuksi pehmeällä liinalla.

Ilmankiertoaukkojen puhdistus

- Puhdista laitteen ilmankiertoaukot säännöllisesti pölyhuiskulla tai pölynimurilla (esim. Miele-pölynimurin pölysuuttimella).

Puhdistuksen jälkeen

- Aseta kaikki osat takaisin viinikaappiin.
- Kytke viinikaappi päälle.
- Aseta viinipullot takaisin viinikaappiin ja sulje laitteen ovi.

Automaattinen sulatus

Viinikaappi sulaa automaattisesti.

Vianetsintä ja ongelmien ratkaisu

Useimmat toimintahäiriöt ja virheet voit poistaa itse. Monissa tapauksissa säästät sekä aikaa että rahaa, kun sinun ei tarvitse kutsua huoltoa paikalle.

Osoitteesta www.miele.fi/support/customer-assistance löydät lisätietoa siitä, miten poistat häiriöitä itse.



Vältä viinikaapin ovien avaamista ennen häiriön korjausta, niin viinit pysyvät mahdollisimman kauan kylminä.

Sekalaisia viinikaapin käyttöön liittyviä ongelmia

Ongelma	Syy ja toimenpide
Viinikaappi ei kylmene.	Viinikaappia ei ole kytketty päälle. ■ Kytke viinikaappi päälle.
	Liitäntäjohdon pistotulppa ei ole kunnolla kiinni pistorasiassa tai johdon pistoke ei ole kunnolla kiinni laitteen liitännässä. ■ Työnnä pistotulppa pistorasiaan ja pistoke laitteen liitäntään.
	Sulake on lauennut. Vika voi olla viinikaapissa, jännitteessä tai jossakin muussa samaan sulakkeeseen liitteessä. ■ Kutsu sähköasentaja tai huolto paikalle.
Kompressori kytkeytyy päälle yhä useammin ja käy pitkään, viinikaapin lämpötila laskee liikaa.	Viinikaapin lämpötila on säädetty liian kylmäksi. ■ Muuta lämpötila-asetusta.
	Laitteen ovea on avattu usein. Tai olet asettanut laitteeseen kerralla suuren määrän viiniä. ■ Avaa ovi vain tarvittaessa ja mahdollisimman lyhyeksi ajaksi.
	Laitteen ovi ei ole kunnolla kiinni. Viinikaapin lämpötila laskee. ■ Tarkista oven asento ja säädä sitä tarvittaessa sarnoiden ruuvien avulla.
	Laitteen ovi ei ole kunnolla kiinni. ■ Sulje laitteen ovi aina kunnolla.
	Ympäristön lämpötila on liian korkea. Mitä korkeampi ympäristön lämpötila on, sitä pitempiä aikoja kompressori käy.





Vianetsintä ja ongelmien ratkaisu

Ongelma	Syy ja toimenpide
	<ul style="list-style-type: none">■ Noudata kappaleessa Asennus – Sijoituspaikka annettuja ohjeita. <p>Kylmälaitteen ilmanotto- ja ilmanpoistoaukot ovat peitossa tai täynnä pölyä.</p> <ul style="list-style-type: none">■ Älä peitä ilmankiertoaukkoja.■ Puhdista ilmankiertoaukot säännöllisesti pölystä. <p>Kalusteisiin sijoitettavat laitteet: Viinikaappia ei ole sijoitettu oikein paikalleen sijoitusaukkoon.</p> <ul style="list-style-type: none">■ Asenna viinikaappi asennusohjeiden mukaisesti.
Viinikaapin lämpötila on liian kylmä.	<p>Viinikaapin lämpötila on säädetty liian kylmäksi.</p> <ul style="list-style-type: none">■ Muuta lämpötila-asetusta.
Viinikaapin lämpötila on liian korkea.	<p>Kyseessä ei ole häiriö. Asetettu lämpötila on liian korkea.</p> <ul style="list-style-type: none">■ Muuta lämpötila-asetusta.■ Tarkista laitteen sisälämpötila vielä 24 tunnin kuluttua. <p>Ympäristön lämpötila saattaa olla kylmempi kuin laitteen huoneenlämpötilaluokassa on mainittu. Kompressorin käy harvemmin, kun ympäristön lämpötila on liian matala. Viinikaapin lämpötila nousee.</p> <ul style="list-style-type: none">■ Noudata kappaleessa Asennus – Sijoituspaikka annettuja ohjeita.■ Nosta ympäristön lämpötilaa.







Vianetsintä ja ongelmien ratkaisu

Ongelma	Syy ja toimenpide
Alemman temperointialueen ilmankosteus ei muutu asetetun mukaisesti.	Viinikaapin todellinen ilmankosteus tulee näyttöön vasta viiveellä. ■ Tarkasta ilmankosteus myöhemmin uudelleen.
	Ympäristön lämpötila on liian korkea tai liian matala. ■ Pidä ympäristön lämpötila noin 19–28 °C:ssa.
	Alimman temperointialueen lämpötila on säädetty liian korkeaksi. ■ Aseta alimman temperointialueen lämpötilaksi enint. 10 °C.
	Ympäristön ilmankosteus on liian matala. ■ Kun ympäröivä ilma on poikkeuksellisen kuivaa, viinikaappi ei välttämättä pysty nostamaan sisätilan ilmankosteutta suureksi.
	Viinikaapin sisätilan ilmankosteuteen vaikuttavat seuraavat tekijät: kuinka usein laitteen ovea avataan ja kuinka pitkään sitä pidetään auki, ympäristön lämpötila ja ilmankosteus, kaapissa olevien viinipullojen määrä ja valitut asetukset.
Puuhyllyjen rimat vääntyvät.	Puulle on ominaista, että sen tilavuus kasvaa ja pienee, kun se imee kosteutta tai kuivuu. Kun viinikaapin ilmankosteutta lisätään, sen puuosat elävät. Ne voivat esim. vääntyä tai niihin voi muodostua halkeamia. Puussa on luonnostaan oksia ja syitä.
Viinipullojen etiketteihin ilmaantuu hometta.	Jotkin liimat voivat aiheuttaa etiketteihin hieman hometta. ■ Poista home välittömästi. Paras tapa estää homeen muodostuminen on puhdistaa pullon pinta huolellisesti mahdollisista liimajäänteistä.
Viinipullojen korkkeihin muodostuu valkea kerros.	Korkki on hapettunut jouduttuaan tekemisiin ilman kanssa. ■ Pyyhi hapettumat pois kuivalla liinalla. Hapettumat eivät vaikuta viinin laatuun.















Vianetsintä ja ongelmien ratkaisu

Ongelma	Syy ja toimenpide
Laitteesta ei kuulu hälytysääntä, vaikka ovi on auki pitkään.	Kyseessä ei ole häiriö. Hälytysäännet on otettu pois käytöstä. Kun haluat ottaa hälytysäännet takaisin käyttöön: <ul style="list-style-type: none">■ Napauta symbolia .■ Pyyhkäise näyttöä vasemmalle tai oikealle, kunnes symboli  näkyy näytön keskellä.■ Napauta symbolia .■ Valitse haluamasi äänenvoimakkuus pyyhkäisemällä segmenttipalkkia vasemmalle tai oikealle.■ Vahvista haluamasi asetus napauttamalla segmenttipalkkia. Kun hälytys- ja merkkiäännet ovat käytössä, symboli  palaa näytössä oranssina.
Viinikaapin sisätilaan tiivistyy kosteutta. Laitteen ovi ei ehkä sulkeudu kunnolla.	Ovitiivisteet ovat irronneet urastaan. <ul style="list-style-type: none">■ Varmista että ovitiivisteet ovat tiiviisti paikoillaan. Ovitiivisteet ovat vahingoittuneet. <ul style="list-style-type: none">■ Tarkasta ovitiivisteiden kunto.
Ovitiiviste on vahingoittunut tai se on vaihdettava.	Voit vaihtaa ovitiivisteen ilman erillistä työkalua. <ul style="list-style-type: none">■ Vaihda ovitiiviste. Niitä saa Miele-huollosta tai alan liikkeistä.







Näyttöruudulla näkyvät ilmoitukset

Ilmoitus	Syy ja toimenpide
Näytössä näkyy  , viinikaappi ei kylmene, mutta sitä voi ohjata ja sisävalo palaa.	Esittelytila on kytketty päälle. <ul style="list-style-type: none">■ Napauta symbolia .■ Napauta symbolia .■ Pyyhkäise näyttöä vasemmalle tai oikealle, kunnes  näkyy näytön keskellä.■ Napauta symbolia . Kun esittelytila  on kytketty pois päältä, viinikaappi kytkeytyy pois päältä ja se on kytkettävä uudelleen päälle.







Vianetsintä ja ongelmien ratkaisu

Ilmoitus	Syy ja toimenpide
<p>Näytössä ei näy mitään. Se on täysin pimeä.</p>	<p>Sapattitila  on kytketty päälle: Sisävalo ei pala, mutta viinikaapin kylmäkoneisto toimii normaalisti.</p> <ul style="list-style-type: none"> ■ Napauta pimeää näyttöä. <p>Näyttöön tulee .</p> <ul style="list-style-type: none"> ■ Napauta symbolia . <p> palaa oranssina.</p> <ul style="list-style-type: none"> ■ Napauta uudelleen symbolia . <p>Kun Sapattitila on kytketty pois päältä, symboli  palaa valkoisena.</p> <hr/> <p>Näyttöä ei ole liitetty viinikaappiin oikein.</p> <ul style="list-style-type: none"> ■ Onko oven avautumissuunnan vaihto suoritettu oikein? Tarkasta näytön ja viinikaapin välinen pistoke-liitäntä (ks. erillinen asennusohje). <hr/> <p>Energiansäästötila on otettu käyttöön: Kun näyttöä ei kosketeta vähään aikaan, se siirtyy energiansäästötilaan ja pimenee.</p>
<p>Näytössä näkyy  etkä voi tehdä mitään valintoja.</p>	<p>Turvalukitus on kytkettynä päälle.</p> <ul style="list-style-type: none"> ■ Kytke viinikaapin turvalukitus pois päältä hetkeksi tai kokonaan (ks. kappale Asetusten muuttaminen).
<p>Näytössä palaa  ja laitteesta kuuluu merkkiäänäni.</p>	<p>Active AirClean -suodattimen vaihdon osoitin  muistuttaa Active AirClean -suodattimen vaihdosta.</p> <ul style="list-style-type: none"> ■ Vaihda ActiveAirClean -suodatin (ks. kappale Puhdistus ja hoito – ActiveAirClean -suodattimen vaihto). Vahvasta ActiveAirClean -suodattimen vaihto koskettamalla näytön symbolia . <p> sammuu.</p>
<p>Keltainen symboli  palaa näytössä, laitteesta kuuluu hälytysääni ja sisävalo palaa sykkien.</p>	<p>Ovihälytyn on reagoanut.</p> <ul style="list-style-type: none"> ■ Napauta symbolia . <p>Hälytysääni vaikenee,  sammuu ja sisävalo palaa jälleen tasaisesti.</p>

Vianetsintä ja ongelmien ratkaisu

Ilmoitus	Syy ja toimenpide
<p>Punainen symboli   palaa jonkin temperointialueen näytössä ja laitteesta kuuluu hälytysääni.</p>	<p>Lämpötilahälytys on kytkeytynyt päälle, koska kyseisen temperointialueen lämpötila on noussut tai laskenut liikaa säätämääsi lämpötilaan nähden. Tämä voi johtua esimerkiksi seuraavista syistä:</p> <ul style="list-style-type: none">– Laitteen ovea on avattu usein.– Ilmankiertoaukot ovat peitettynä.– Huoneistossa on ollut pitkä sähkökatko. <p>■ Napauta symbolia  .</p> <p>  sammuu ja hälytysääni vaikenee.</p> <p>Kyseisen temperointialueen lämpötilanosoitimessa vilkkuu noin minuutin ajan korkein lukema, jossa temperointialueen lämpötila on tähän mennessä käynyt. Sen jälkeen lämpötilanosoitin alkaa jälleen näyttää temperointialueen senhetkistä lämpötilaa.</p> <p>Voit siirtyä pois vilkkuvasta lämpötilan näytöstä myös ennenaikaisesti:</p> <p>■ Kosketa kyseisen temperointialueen lämpötilanosoitinta.</p> <p>Näytössä näkyvä lämpimimmän lämpötilan näyttö häviää. Tämän jälkeen kyseisen temperointialueen lämpötilanosoitin alkaa jälleen osoittaa senhetkistä lämpötilaa.</p> <p>■ Poista hälytyksen aiheuttanut syy.</p>

Vianetsintä ja ongelmien ratkaisu

Ilmoitus	Syy ja toimenpide
<p>Näytössä palaa punainen symboli  ja laitteesta kuuluu hälytysääni.</p>	<p>Huoneistossa on ollut sähkökatko: viinikaapin lämpötila on noussut liikaa viime päivien tai tuntien aikana sähkökatkon vuoksi.</p> <ul style="list-style-type: none"> ■ Napauta symbolia . <p> sammuu ja hälytysääni vaikenee.</p> <p>Lämpötilanosoittimessa vilkkuu noin minuutin ajan korkein viinikaapissa tänä aikana vallinnut lämpötila. Sen jälkeen lämpötilanosoitin alkaa jälleen näyttää senhetkistä lämpötilaa.</p> <p>Voit siirtyä pois vilkkuvasta lämpötilan näytöstä myös ennenaikaisesti:</p> <ul style="list-style-type: none"> ■ Napauta lämpötilanosoitinta. <p>Näytössä näkyvä lämpimimmän lämpötilan näyttö häviää. Tämän jälkeen lämpötilanosoitin alkaa jälleen osoittaa senhetkistä lämpötilaa. Viinikaappi on jatkanut sen jälkeen toimintaansa entiseen tapaan.</p> <ul style="list-style-type: none"> ■ Poista hälytyksen aiheuttanut syy.
<p>Näytössä palaa punainen symboli , näkyviin tulee mahdollisesti virhekoodi F ja jokin numero. Lisäksi laitteesta kuuluu hälytysääni.</p>	<p>Laitteessa on tekninen vika.</p> <ul style="list-style-type: none"> ■ Vaienna hälytysääni napauttamalla näytön symbolia . ■ Ota yhteys huoltoon. <p>Kun otat yhteyttä huoltoon, ilmoita häiriöilmoituksen virhekoodi sekä viinikaapin mallitunniste ja sarjanumero. Voit hakea nämä tiedot laitteen näyttöön:</p> <ul style="list-style-type: none"> ■ Kosketa näytön symbolia . <p>Kaikki tarvittavat tiedot tulevat näkyviin.</p> <p>Poistu tietojen näytöstä koskettamalla , niin virhekoodi tulee näkyviin uudelleen.</p> <p>Voit kytkeä viinikaapin pois päältä myös suoraan virheilmoituksesta.</p> <p>Kyseessä on häiriöilmoitus: Tämä ilmoitus on aina ensisijainen, eli se keskeyttää kaikki muut asetukset, mitä olet ehkä parhaillaan tekemässä.</p> <p>Häiriöilmoitus menee aina muiden ilmoitusten, kuten ovi- tai lämpötilahälytyksen edelle.</p>

Vianetsintä ja ongelmien ratkaisu

Sisävalo



Näkyvillä olevat sähköä johtavat osat aiheuttavat sähköiskuvaaran.

Lampun suojuksen takana on sähköä johtavia osia, joihin voi vahingossa koskea, jos suojus irrotetaan.

Älä irrota lampun suojusta. LED-valaisimen korjaaminen ja vaihtaminen on ehdottomasti jätettävä huoltoliikkeen tehtäväksi.



Kirkas LED-valo aiheuttaa loukkaantumisvaaran.

Tämä valaisin kuuluu laserluokkaan 2/2M. Jos lampun suojus on rikki, valo voi aiheuttaa silmävaurioita.

Jos lampun suojus on vahingoittunut, älä katso valaisimeen millään optisilla instrumenteilla (suurennuslasilla tms.).

Ongelma	Syy ja toimenpide
Sisävalo ei pala.	Viinikaappia ei ole kytketty päälle. ■ Kytke viinikaappi päälle.
	Sapattitila on kytketty päälle: näyttö pysyy pimeänä, mutta viinikaapin kylmäkoneisto toimii normaalisti. ■ Napauta pimeää näyttöä. Näyttöön tulee . ■ Napauta symbolia . palaa oranssina. ■ Napauta uudelleen symbolia .
	Kun Sapattitila on kytketty pois päältä, palaa valkoisena. Ylikuumenemisen välttämiseksi sisävalo sammuu automaattisesti noin 15 minuutin kuluttua, kun kylmälaitteen ovea pidetään auki. Jos syy ei ole tässä, kyseessä on tekninen häiriö. ■ Ota yhteys huoltoon.
Sisävalo palaa myös laitteen oven ollessa kiinni.	Kyseessä ei ole häiriö. Esittelyvalo on kytketty päälle. ■ Kun haluat kytkeä esittelyvalon pois päältä, kosketa esittelyvalon hipaisupainiketta . Hipaisupainike ei enää pala oranssina.
Sisävalo palaa sykkien.	Kyseessä ei ole häiriö. Ovihälytyn on reagoinut.

Syitä laitteesta kuuluviin ääniin

Viinikaapista kuuluu erilaisia ääniä. Pienellä jäähdystysteholla viinikaapin kylmäkoneisto toimii energiaa säästäen, mutta käyntijaksot ovat pitempiä. Äänenvoimakkuus on pienempi. Suurella jäähdystysteholla elintarvikkeet kylmenevät nopeammin. Äänenvoimakkuus on suurempi.

Normaalit äänet	Mistä ne johtuvat?
Sihinä, sähinä	Kylmäaine suihkuaa kylmäainepiiriin.
Pulputus, lorina, loiske	Kylmäaine virtaa putkia pitkin.
Hurina	Viinikaapin kompressori käy.
Napsahtelu	Termostaatti kytkee kompressorin päälle tai pois päältä.
Surina, suhina	Tuuletin käy.
Naksunta	Viinikaapin materiaalien laajeneminen aiheuttaa naksuvia ääniä.
Kolina	Venttiilit tai läpät toimivat.
Laahaava ääni (viinikaapit, joissa on ovihidastin)	Ovihidastimella varustettua laitteen ovea avataan tai suljetaan.
Kompressorin käyntiääniä ja kylmäaineen virtausääniä ei voi välttää.	

Vianetsintä ja ongelmien ratkaisu

Muut äänet	Syy ja korjaustoimenpide
Tärinä, räminä, kilinä	Viinikaappi ei ole suorassa. Suorista viinikaappi vesi- vaa'an avulla. Ruuvaa tarvittaessa viinikaapin säätöjalko- ja (ei kaikissa malleissa). Kalusteisiin sijoitettavat laitteet: Kun sijoitusaukon kor- keus on vähintään 140 cm, työnnä laitteen mukana toi- mitetut kiskot laitteen pohjan alle.
	Viinikaappi ottaa kiinni viereisiin kalusteisiin tai laitteisiin. Siirrä viinikaappia.
	Laitteen laatikot, korit tai hyllyt heiluvat tai ovat jumiutu- neet. Tarkista kaikki laitteen irrotettavat osat ja aseta ne tarvittaessa uudestaan paikoilleen.
	Pullot tai astiat ottavat kiinni toisiinsa. Vedä niitä hieman irti toisistaan.
	Verkkoliitäntäjohdon pidike (ei kaikissa malleissa) on jää- nyt paikalleen laitteen takapuolelle. Irrota verkkoliitäntä- johdon pidike.

Osoitteesta www.miele.com/service löydät tietoa Miele varaosista ja siitä, miten poistat häiriöitä itse.

Yhteydenotto häiriötilanteissa

Ellet saa itse poistetuksi toimintahäiriötä, ota yhteys Miele-jälleenmyyjään tai Mielen asiakaspalveluun.

Mielen huollon voit varata verkossa osoitteesta www.miele.fi/huolto.
Mielen asiakaspalvelun yhteystiedot löydät tämän vihkosen takakannesta.

Asiakaspalvelu tarvitsee laitteen mallitunnisteen ja sarjanumeron (Fabr./SN/Nr.). Nämä tiedot löydät kylmälaitteen sisätilassa olevasta arvokilvestä ja joissakin malleissa myös laitteen astetusten kohdasta Tiedot **i**.

EPREL-tuotetietokanta

1.3.2021 alkaen energiamerkintään ja ekologista suunnittelua koskeviin vaatimuksiin liittyvät tiedot löytyvät euroopalaisesta tuotetietokannasta (EPREL). Tuotetietokantaan pääsee linkistä <https://eprel.ec.europa.eu/>. Sieltä etsitään tietoa mallitunnisteen perusteella. Mallitunnisteen löydät kylmälaitteen sisätilassa olevasta arvokilvestä ja joissakin malleissa myös laitteen astetusten kohdasta Tiedot **i**.

Miele		Nr. XX/XXXXXXXXXX.	
XXXXXX ←			
<small>WEINTEMPERIERENSCHRANK-UNTERTISCH-MODELL MULTI-TEMPERATURE WINE STORAGE CABINET-UNDER-COUNTER ARMOIRE DE MISE EN TEMP. DES VINS-MOD. ENCASTRABLE SOUS PLAN ARMARIO P. ACCONDISIONAMENTO VINO SOTTOBANCHIOTTREBAJO EN CUBIERTA BRIEF VAN TEMPEREERTYFRAUWERS</small>			
<small>Klasse/Class Classe/Clase</small> SN-ST	<small>Ap-Type/AP-Type AP-Type/AP-Type</small>	<small>Bruttinhalt/Gross Capacity Volume Brut./Capacidad Bruta</small> XXX l	<small>Gefriervermögen/Freezing Capacity Pouvoir de Congel./Capac. Congeladora</small>
<small>Nutzhalt Net Capacity</small> Tot /R /F /WINE /CHILL	<small>Gas /K /G /WEN /KALT</small>	R600a: XXg	
<small>Volume U Capac. Util</small> e To /R /C /WINE /CHILL	<small>Gas /F /C /WNO /CHILL</small>		

Takuu

Tälle laitteelle on myönnetty kahden (2) vuoden takuu.

Lisätietoja takuuehdoista löydät laitteen mukana toimitetusta erillisestä takuu-vihkosesta.

Asennus

Sijoituspaikka

⚠ Lämpöä tuottavat laitteet aiheuttavat palo- ja vaurioitumisvaaran.

Lämpöä tuottavat laitteet voivat sytyä palamaan ja sytyttää myös viinikaapin.

Liitântäjohto ei saa joutua kosketuksiin lämmönlähteiden kanssa.

Älä aseta lämpöä tuottavia laitteita, kuten pienoisuunia, erillistä keittolevyä tai leivänpaahdinta viinikaapin päälle.

⚠ Avoliekit aiheuttavat palo- ja vaurioitumisvaaran.

Avoliekit voivat sytyttää viinikaapin palamaan.

Pidä siksi avoliekit, kuten kynttilät etäällä viinikaapistä.

⚠ Asiaton asennus aiheuttaa tulipalon ja vaurioiden vaaran.

Jos viinikaapin pistotulppa ja liitântäjohto ottavat kiinni laitteen takaseinään, laitteen tärinä voi vahingoittaa niitä, mikä puolestaan voi aiheuttaa oikosulun.

Pistotulppa ja liitântäjohto eivät saa ottaa kiinni viinikaappiin.

Liitântäjohto ei saa jäädä puristuksiin tai vahingoittua.

Älä liitä minkään muun sähkölaitteen pistotulppaa viinikaapin takana olevaan pistorasiaan.

Älä sijoita haarotuspistorasioita tai jakokiskoja tai muita elektronisia laitteita (kuten halogeenimuuntajia) kylmälaitteen taakse tai käytä niitä siellä.

Paras sijoituspaikka on kuiva, tuuletettava huone.

Sijoituspaikan lattian on oltava vaaka-suora ja samalla korkeudella ympäröivän lattian kanssa.

⚠ Suuren ilmankosteuden aiheuttama laitteen vahingoittumisen vaara.

Jos ilmankosteus on erittäin suuri, viinikaapin ulkoseiniin voi tiivistyä vettä. Tällainen tiivistynyt vesi saattaa aiheuttaa korroosiota laitteen ulkoseiniin.

Jotta näin ei kävisi, sijoita viinikaappi riittävästi tuuletettuun kuivaan ja/tai ilmastoituun tilaan.

Varmista viinikaapin kalusteisiin/paikalleen sijoittamisen jälkeen, että sen ovi/ovet sulkeutuu/sulkeutuvat kunnolla ja että laite on sijoitettu kalusteisiin/paikalleen tämän käyttöohjeen mukaisesti. Ilmoitettuja ilmanotto- ja ilmanpoistoaukkojen vähimmäismittoja on noudatettava.

Kun valitset sijoituspaikkaa, ota huomioon, että lämpö lisää viinikaapin energiankulutusta. Sitä ei siksi kannata sijoittaa lämmityslaitteen, liedan tai muun lämmönlähteen viereen. Vältä myös laitteen sijoittamista paikkaan, jossa se on alltiina suoralle auringonpaisteelle. Korkea ympäristön lämpötila lisää laitteen energiankulutusta, koska kompressori käy tällöin tiheämmin.

Huoneenlämpötilaluokka

Viinikaapin ympäristön lämpötila ei saa laskea alle laitteen huoneenlämpötilaluokassa ilmoitetun ala-arvon eikä nousta yli annetun yläarvon.

Huoneenlämpötilaluokka on ilmoitettu viinikaapin arvokilvessä, joka sijaitsee laitteen sisällä.

Huoneenlämpötilaluokka	Ympäristön lämpötila
SN	10–32 °C
N	16–32 °C
ST	16–38 °C
T	16–43 °C
SN-ST	10–38 °C
SN-T	10–43 °C

Liian matala ympäristön lämpötila pidentää kompressorin seisontajaksjoja, jolloin viinikaappi ei pysy riittävän kylmänä.

Ilmankiertovaatimukset

 Riittämätön ilmankierto aiheuttaa tulipalo- ja vaurioitumisvaaran.

Jos ilmankierto viinikaapin ympärillä ei ole riittävä, kompressorin käy tiheämmin ja pitempään. Tämä lisää laitteen energiankulutusta ja nostaa kompressorin lämpötilaa, mikä voi puolestaan vahingoittaa kompressoria.

Huolehdi siitä, että ilma pääsee vapaasti kiertämään viinikaapin ympärillä.

Noudata siksi ehdottomasti ilmoitettuja ilmanotto- ja ilmanpoistoaukkojen mittoja.

Ilmanotto- ja ilmanpoistoaukkoja ei saa peittää eikä tukkia.

Ne on myös puhdistettava säännöllisesti pölystä.

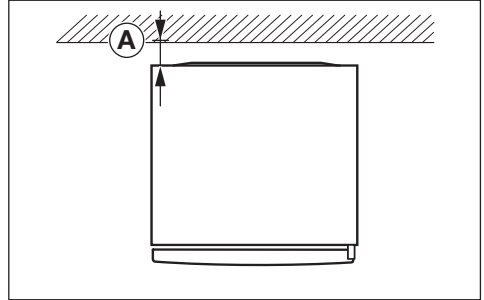

Laitteen energiankulutus on mitattu laitteen ollessa sijoitettuna siten, että sen takaosan ja seinän välinen etäisyys on $\text{A} = 25 \text{ mm}$. Viinikaappi toimii normaalisti, vaikka etäisyys seinään olisi alle 25 mm, mutta sen energiankulutus kasvaa tällöin jonkin verran. Tällöin voi myös esiintyä kondensaatiota, kun ympäristön lämpötila on korkea.

Viinikaapin takaseinän läheisyydessä oleva ilma lämpenee. Siksi on huolehdittava siitä, että laitteen ilmanotto- ja ilmanpoistoaukot pysyvät aina vapaina (ks. kohta Laitteen mitat).

Useampien viinikaappien/kylmälaitteiden sijoittaminen rinnakkain

 Laitteen ulkoseiniin tiivistyvä vesi aiheuttaa vaurioiden vaaran.

Erittäin kostealla ilmalla viinikaappien ulkoseiniin väliin voi tiivistyä vettä, mikä puolestaan voi aiheuttaa korroosiota.

Älä siksi **koskaan** sijoita viinikaappia **tiivisti** vierekkäin toisten viinikaappien/kylmälaitteiden kanssa.

Kahden viinikaapin/kylmälaitteen välin on jätettävä vähintään 70 mm:n rako.

Asennus

Oven avautumissuunnan vaihtaminen

Viinikaappi toimitetaan oikealle avautuvana. Mikäli haluat oven avautuvan vasemmalle, oven avautumissuuntaa on vaihdettava.

Vinkki: Suojaa lattia ja viinikaapin ovi avautumissuunnan vaihtoa varten: levitä sopiva alusta lattialle laitteen eteen.

 Sähköä johtavien osien aiheuttama loukkaantumisen ja vahingoittumisen vaara.

Oven avautumissuuntaa vaihtaessasi joudut kosketuksiin laitteen sähköä johtavien osien kanssa.

Irrota pistotulppa pistorasiasta ennen kuin alat vaihtaa oven avautumissuuntaa.

 Painavan oven aiheuttama loukkaantumisen ja vahingoittumisen vaara.

Jos avautumissuunnan vaihdossa on mukana vain yksi henkilö, loukkaantumis- ja vaurioitumisvaara suurenee.

Oven avautumissuunnan vaihtoon tarvitaan ehdottomasti kaksi henkilöä.

 Noudata asennusohjetta vaihtaessasi laitteen oven avautumissuuntaa (ks. QR-koodi).



M.-nro 12350120

Viinikaapin sijoittaminen paikalleen

 Viinikaapin kaatuminen aiheuttaa loukkaantumis- ja vaurioitumisvaaran. Jos viinikaapin paikalleen sijoittamisessa on mukana vain yksi henkilö, loukkaantumis- ja vaurioitumisvaara suurenee.

Viinikaapin paikalleen sijoittamisessa tarvitaan ehdottomasti kaksi henkilöä.

 Laitteen oven aiheuttama loukkaantumisvaara ja laitteen vahingoittumisen vaara.

Laitteen ovi voi osua huonetilan seiniin ja vahingoittaa. Jos ovi on lasia, se voi hajota ja sirpaleet voivat aiheuttaa loukkaantumisia.

Suojaa laitteen ovea iskuilta esim. kiinnittämällä huopatassut sopiviin kohtiin huonetilan seinään.

 Lattian vahingoittumisen vaara. Viinikaapin liikkuttelu voi vaurioittaa lattiaa.

Ole erityisen varovainen liikutellessasi viinikaappia aroilla lattiapinnoilla.

Viinikaapin paikalleen sijoittamisen helpottamiseksi sen takana ylhäällä on kuljetuskahvat ja alhaalla kuljetuspyörät.

Asenna viinikaappi paikalleen aina tyhjänä.

- Kuljeta viinikaappi jo valmiiksi mahdollisimman lähelle aiottua sijoituspaikkaa.
- Liitä viinikaappi sähköverkkoon kappaleessa Asennus – Sähköliitäntä neuvotulla tavalla.

- Siirrä viinikaappi varovasti haluamaasi sijoituspaikkaan.
- Aseta viinikaappi takaosa seinään päin ja huomioi vaadittu vähimmäisetäisyys seinään.

Viinikaapin suoristaminen

⚠ Loukkaantumisaara ja viinikaapin vahingoittumisen vaara, jos se pääsee kaatumaan tai sen ovi putoaa. Jos alemman laakeripukin ylimääräinen säätöjalka ei ole tukevasti kiinni lattiassa, viinikaapin ovi voi pudota alas tai koko laite voi kaatua. Kierrä säätöjalkaa laitteen mukana toimitetulla kiintoavaimella ehdottomasti niin pitkälle ulos, että se ottaa kiinni lattiaan. Kierrä säätöjalkaa tämän jälkeen ulos vielä neljänneskiertos.

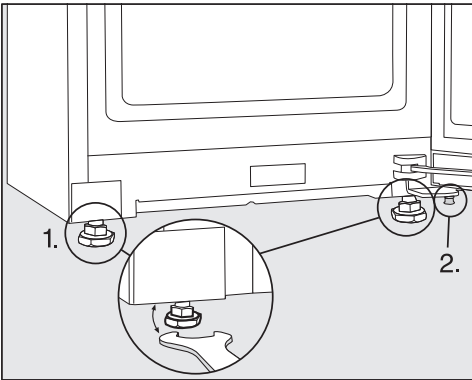

- Suorista viinikaappi vesivaa'an ja mukana toimitetun kiintoavaimen avulla ja tue laitteen ovi.

1. Säädä etumaiset säätöjalat.
2. Kierrä ylimääräistä säätöjalkaa avaimella ehdottomasti niin pitkälle ulos, että se ottaa kiinni lattiaan. Kierrä säätöjalkaa tämän jälkeen ulos vielä neljänneskiertos.

Viinikaapin sijoittaminen keittiökaluusterivistöön

Viinikaapin voi ympäröidä kalusteilla.

Laitteen energiankulutus on mitattu laitteen ollessa sijoitettuna siten, että sen takaosan ja seinän välinen etäisyys on 25 mm. Viinikaappi toimii normaalisti, vaikka etäisyys seinään olisi alle 25 mm, mutta sen energiankulutus kasvaa tällöin jonkin verran. Tällöin voi myös esiintyä kondensaatiota, kun ympäristön lämpötila on korkea.

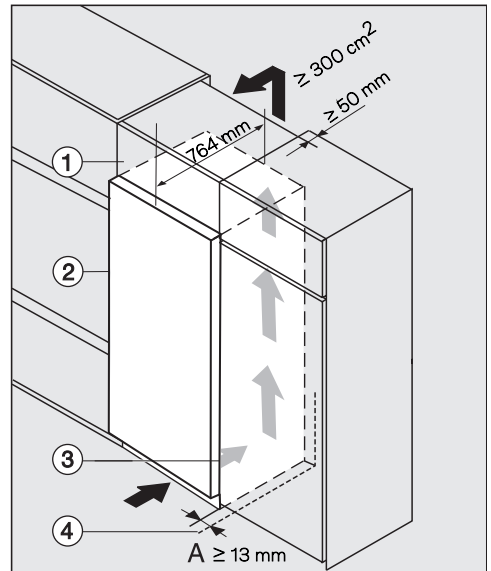

- ① Välitilakaappi
- ② Viinikaappi, Oven syvyys = 75 mm
- ③ Keittiökaluuste
- ④ Seinä

Asennus



Riittämätön ilmankierto aiheuttaa tulipalo- ja vaurioitumisvaaran.

Jos ilmankierto viinikaapin ympärillä ei ole riittävä, kompressori käy tiheämmin ja pitempään. Tämä lisää laitteen energiankulutusta ja nostaa kompressorin lämpötilaa, mikä voi puolestaan vahingoittaa kompressoria.

Huolehdi siitä, että ilma pääsee vapaasti kiertämään viinikaapin ympärillä.

Noudata siksi ehdottomasti ilmoitettuja ilmanotto- ja ilmanpoistoaukkojen mittoja.

Ilmanotto- ja ilmanpoistoaukkoja ei saa peittää eikä tukkia.

Ne on myös puhdistettava säännöllisesti pölystä.

Mitä suuremmat ilmankiertoaukot ovat, sitä vähemmän energiaa laitteen kylmäkoneisto kuluttaa.

■ Sijoita viinikaappi keittiökalusteen viereen.

- Laitteen etureunan tulee tulla vähintään oven syvyyden verran ulos keittiökaappirivistöstä. Näin laitteen ovi mahtuu avautumaan ja sulkeutumaan vapaasti.
- Jos asennat viinikaapin seinän ④ viereen kylki seinää vasten, seinän ④ ja viinikaapin ② sivuseinän väliin täytyy jättää saranapuolella vähintään mitan (A) verran tilaa.
- Jottei viinikaapin korkeus poikkeaisi keittiökaappirivistöstä, sen päälle voidaan sijoittaa sopivan korkuinen väli-tilakaappi ①.

Laitteen taakse on jätettävä koko väli-tilakaapin levyinen, vähintään 50 mm syvä ilmankiertotila.

Huonetilan kattoon asti ulottuvaa vapaata ilmanpoistotilaa on oltava vähintään 300 cm², jotta lämmin ilma pääsee poistumaan esteittä laitteen takaa.

Laitteen mitat

Sijoitusmitat / Näkymä ylhäältä

Kaikki ilmoitetut mitat ovat millimetrejä.

Viinikaapin moitteeton toiminta on taattu vain, kun annettuja ilmankiertoaukkojen vähimmäismittoja noudatetaan.

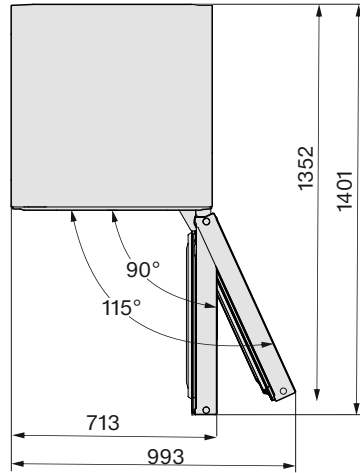
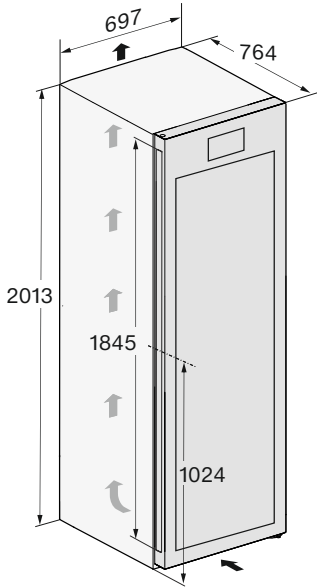

Asennus

Liitännät

Kaikki ilmoitetut mitat ovat millimetrejä.

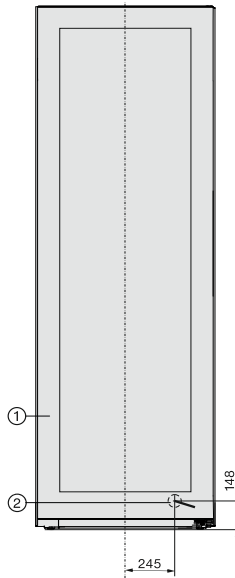

- ① Näkymä edestä
- ② Liitäntäjohdon pituus = 2 000 mm
Pitempiä liitäntäjohtoja voi tilata Mielen asiakaspalvelusta.

Sähkölaitantä

Viinikaapin saa liittää vain maadoitettuun pistorasiaan laitteen mukana toimitetun liitäntäjohdon välityksellä.

Sijoita viinikaappi siten, että pistorasiaan on vapaa pääsy. Jos pistorasiaan ei pääse käsiksi asennuksen jälkeen, sähköliitäntä on varustettava erillisellä, kaikki koskettimet avaavalla erotuskytkimellä.

! Ylikuumenemisen aiheuttama tulipalovaara.

Viinikaapin käyttö haaroituspistorasian ja jatkojohtojen välityksellä voi aiheuttaa johtojen ylikuumenemisen.

Älä siksi liitä sitä sähköverkkoon jatkojohtoon tai haaroituspistorasian välityksellä.

Sähkölaitannat on tehtävä normin VDE 0100 mukaisesti.

Turvallisuussyistä suosittelemme tyyppin  vikavirtasuojakytkimen (RCD) asennusta virtapiiriin, johon viinikaappi liitetään.

Jos liitäntäjohdot vaurioituu, sen saa vaihtaa vain alkuperäisen kaltaiseen liitäntäjohdoton (tilattavissa Miele-huollosta). Turvallisuuden vuoksi verkkoliitäntäjohdoton saa vaihtaa vain valtuutettu sähköasentaja tai Miele-huoltoliike.

Tiedot nimellisototehosta ja tarvittavista sulakkeista löytyvät tästä käyttöohjeesta sekä koneen arvokilvestä. Vertaa näitä tietoja asennuspaikan sähköliitäntän tietoihin. Ota epäselvissä tapauksissa yhteyttä sähköasentajaan.

Ajoittainen tai jatkuva käyttö itsenäisten tai verkon kanssa synkronoimattomien energiasäätelmien (kuten erillisten verkkojen, varavoimajärjestelmien) kanssa on mahdollista. Edellytyksenä on, et-

tä käytettävä energiasäätelmä on standardin EN 50160 tai muun vastaavan standardin mukainen. Asennus täytyy myös saarekekäytössä ja ei synkronoidussa käytössä varustaa suojalaitteilla, joita edellytetään tavanomaisen sähköasennuksen ja tämän Miele-tuotteen käytön yhteydessä, ja niiden asianmukainen toiminta on varmistettava, tai vaihtoehtoisesti asennus on varustettava muunlaisilla vastaavan suojaustason takaavilla suojalaitteilla. Tämä voidaan tehdä esimerkiksi VDE-AR-E 2510-2:n nykyisissä soveltamissäännöissä kuvatulla tavalla.

Liitäntämitat

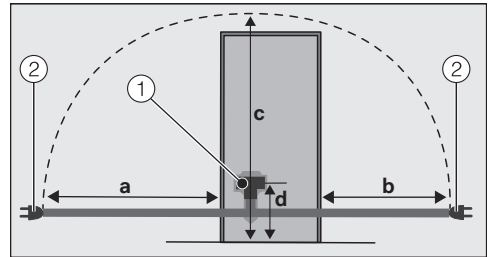

Kylmälaitteen/viinikaapin takaseinä
 ① Liitäntäjohdoton piste
 ② Pistotulppa

a	b	c	d
1 750 mm	1 350 mm	2 100 mm	200 mm

Viinikaapin liittäminen

- Työnnä liitäntäjohdoton piste kylmälaitteen liitäntään.
- Työnnä viinikaapin pistotulppa pistorasiaan.

Viinikaappi on nyt liitetty sähköverkkoon.

Tiedot

Vaatimustenmukaisuusvakuutus

Miele vakuuttaa, että tämä viinikaappi täyttää direktiivin 2014/53/EU vaatimukset.

Täydellinen vaatimustenmukaisuusvakuutus on tilattavissa verkosta osoitteesta:

- <https://miele.fi/käyttöohjehaku>
- Tarvitset tätä varten tuotteen nimen ja valmistusnumeron.

Taajuuskaista	2,4000 GHz – 2,4835 GHz
Enimmäislähetysteho	< 100 mW

Miele hyödyntää tietoliikennemuodulin käyttöön ja ohjaukseen omia tai muiden ohjelmistotoimittajien ohjelmistoja, jotka eivät ole ns. avoimen lähdekoodin lisenssien alaisia. Nämä ohjelmistot/ohjelmistokomponentit on suojattu tekijänoikeuslaila. Mielen ja kolmansien osapuolten ohjelmistotoimittajien tekijänoikeuksia on kunnioitettava.

Lisäksi laitteeseen integroitu tiedonsiirtomoduuli sisältää ohjelmistokomponentteja, jotka jaetaan avoimen lähdekoodin käyttöoikeusehtojen mukaan. Voit tarkastella mukana toimitettuja avoimen lähdekoodin komponentteja sekä niihin liittyviä tekijänoikeusilmoituksia, kopioita vastaavista voimassa olevista lisenssiehdoista ja tarvittaessa lisätiedoista paikallisesti Miele-laitteesi IP-osoitteen mukaan verkkoselaimella ([http\[s\]://<IP-osoite>/Licenses](http[s]://<IP-osoite>/Licenses)). Siinä mainittujen avoimen lähdekoodin käyttöehtojen vastuuta ja takuuta koskevat määräykset koskevat vain kulloistenkin tekijänoikeuksien haltijoita.

Miele Oy
Porttikaari 6
01200 Vantaa
Puhelin: (09) 875 970
Sähköposti: contact@miele-support.fi
Internet: www.miele.fi

Saksa
Miele & Cie. KG
Carl-Miele-Straße 29
33332 Gütersloh

KWT 4999 ...

fi-FI

M.-Nr. 12 530 260 / 02 / 002