













Bruks- og monteringsanvisning Profesjonell vaskemaskin PWM 912 PWM 916 PWM 920

Bruksanvisningen **må** leses før oppstilling –
installasjon – igangsetting. På denne måten be-
skytter du deg selv og unngår skader.

no-NO

Innhold

Aktivt miljøvern	6
Retur og gjenvinning av det gamle produktet.....	6
Sikkerhetsregler og advarsler	7
Forklaring av sikkerhetsrådene og advarslene på maskinen	7
Forskriftsmessig bruk.....	7
Slik unngår du feil bruk.....	8
Teknisk sikkerhet.....	9
Forskriftsmessig bruk.....	10
Klor og skader på maskindeler.....	11
Tilbehør	11
Beskrivelse av maskinen	12
Maskinvarianter med vaskemiddelbeholder (DD)	12
Maskinvarianter uten vaskemiddelbeholder (DD)	13
Betjeningspanel	14
Betjening	15
Sensortaster og touchdisplay.....	15
Hovedmeny	15
Betjeningseksempler	15
Forenklet betjening/vaskerivariant.....	18
Vasking	19
Klargjøring av tekstilene.....	19
Tømme lommer	19
Kapasitet	19
Sortering av tekstiler	19
Klargjøring av tekstilene	19
Forbehandle flekker	19
Generelle tips	19
Legge i og slå på vaskemaskinen.....	19
Innlegging av tekstilene	19
Vaske med vaskemiddelbeholder.....	20
Vaskemiddeltilsetting via vaskemiddelbeholderen.....	20
Blekemidler.....	21
Bruk av farge-, avfargings- og avkalkingsmidler	21
Vaskemiddeldosering	22
Velge program	22
Valg av programinnstillinger	23
Valg av tillegg.....	25
Forvask 	25
Bløtlegging 	26
Skylling + 	26
Skyllestopp 	26
Doserings- stopp 	26
Intensiv 	26
Høyere vannstand 	26
Programstart – programslutt	26
Timer	28
Sætrekk i programforløpet	29
Sentrifugering.....	29
Antikrøll	29
Gå i hurtigskritt	29

Manuell styring	30
Omkobling til manuell styring	30
Vanninntak 	31
Dosere 	31
Vask og oppvarming 	31
Avløp med trom.rotering 	31
Sentrifugering 	31
Funksjonskombinasjoner	32
Veiesystem	33
Nullstilling av tekstilmengdeindikator	33
Endre programforløp	34
Endre program	34
Endre vaskeprogram.....	34
Pause i programmet.....	34
Koble inn vaskemaskinen etter strømbrudd	34
Etterinnlegging av tekstiler/ta ut tekstiler	35
Hvis feil oppstår	36
Feilretting.....	36
Kontakt ved feil.....	38
Hvis feil oppstår.....	38
Det kan ikke startes noe vaskeprogram	38
Programavbrudd og feilmeldinger	39
Displayet viser en melding	39
Vaskeresultat ikke tilfredsstillende.....	40
Generelle problemer med vaskemaskinen	40
Døren kan ikke åpnes	42
Fortsette programmet etter strømbrudd	43
Rengjøring og vedlikehold	44
Rustdannelse	44
Rengjøring av vaskemiddelbeholder, kamrene og sugeheverten.....	45
Installasjon	47
Oppstilling av vaskemaskinen	47
Feste.....	47
Generelle driftsbetingelser	47
Enklere vedlikehold.....	48
Sokkeloppstilling.....	48
Transportsikring	49
Fjerning av transportsikringene	49
Vanntilkobling.....	50
Doseringsmiddeltilkobling i blandedoksen	52
Vannavløp	53
Elektrotilkobling	53
Valg/Ekstrauststyr	53
Connector-boks	53
WiFi/LAN-grensesnitt.....	54
Sokkel	54
Ombyggingssett damp- og skumavledning (APWM 063).....	54
Superbrukernivå	55
Åpne superbrukernivå.....	55
Åpne superbrukernivå (selvbetjening)	55

Innhold

Tilgang via kode.....	55
Endre kode.....	55
Avslutte innstillinger.....	55
Betjening/Display.....	56
Språk.....	56
Språkmeny.....	56
Angi språk.....	56
Klokkeslett.....	56
Dato.....	56
Lysstyrke display.....	56
Lydstyrke.....	57
Visning av parametere.....	57
Sortere tillegg.....	57
St.by.modus display.....	57
Startforvalg.....	57
Memory.....	57
Temperaturenhet.....	57
Vektenhet.....	57
Kode superbruker.....	57
WiFi.....	58
Programvalg.....	58
Styring.....	58
Programpakker.....	59
Favorittprogrammer.....	59
Sortere programmer.....	59
Fargetildeling program.....	59
Kode ekspert.....	59
Prosessteknikk.....	59
Antikrøll.....	59
Automatisk vannavløp.....	59
Service.....	60
Serviceintervall.....	60
Eksterne anvendelser.....	60
Angrefrist bet. syst.....	60
Connector-boks.....	60
Automatisk dosering.....	60
Dosering.....	60
Forhindre toppbelastn.....	61
Maskinparametere.....	61
Maks. sentri-fugehastighet.....	61
Maks. temp. innstilling.....	61
Rettslig informasjon.....	61
Tilkobling.....	62
Veiledning for sammenkobling.....	62
Åpne superbrukernivå.....	62
Konfigurere nettverksforbindelse via WPS.....	62
Konfigurere nettverksforbindelse via Soft-AP.....	62
Konfigurere nettverksforbindelse via LAN-kabel.....	62
Tekniske data.....	62

Tekniske data	64
Produktinformasjon PWM 912.....	64
Elektrotilkobling.....	64
Oppstillingsmål	64
Vekt og gulvbelastning	64
Utslippsverdier	64
Produktsikkerhet	64
WiFi.....	64
Produktinformasjon PWM 916.....	65
Elektrotilkobling.....	65
Oppstillingsmål	65
Vekt og gulvbelastning	65
Utslippsverdier	65
Produktsikkerhet	65
WiFi.....	65
Produktinformasjon PWM 920.....	66
Elektrotilkobling.....	66
Oppstillingsmål	66
Vekt og gulvbelastning	66
Utslippsverdier	66
Produktsikkerhet	66
WiFi.....	66
EU-samsvarserklæring	67
Personvern WiFi	68
Personvern og datasikkerhet	68
Nettverkskonfigurasjon fabrikkinnstilling	68
Opphavsretter og lisenser.....	68

Retur og gjenvinning av transportemballasjen

Forpakningen beskytter vaskemaskinen mot transportskader. Emballasjematerialene er valgt med sikte på miljøvennlighet og avfallsbehandling og kan derfor gjenvinnes.

Gjenvinning av emballasjen til materialkretsløpet sparer råstoff og bidrar til mindre avfall. Forhandleren tar vanligvis forpakningen i retur.

Retur og gjenvinning av det gamle produktet

Elektriske og elektroniske apparater inneholder ofte verdifulle materialer. De inneholder imidlertid også skadelige stoffer, som har vært nødvendige for apparatets funksjon og sikkerhet. I restavfallet eller ved feil behandling, kan disse stoffene være helseskadelige og skade miljøet. Kast derfor aldri apparatet som restavfall.

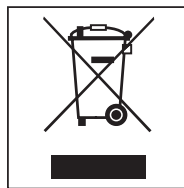

Apparatet kan leveres gratis til forhandlere av samme type produkter eller til en kommunal gjenbruksstasjon. For mer informasjon, se www.miele.no. Sørg for at produktet oppbevares utilgjengelig for barn til det kjøres bort.

► Gjør dørlåsen ubrukelig når den gamle maskinen er utrangert eller sendes til gjenvinning. Da forhindrer du at barn som leker, kan stenge seg inne og komme i livsfare.

Miele kan ikke gjøres ansvarlig for skader som skyldes at sikkerhetsreglene og advarslene ikke blir fulgt.

Energisparing

Energi- og vannforbruk

- Vask **maksimal** tekstilmengde for hvert enkelt vaskeprogram. Da er energi- og vannforbruket lavest, tekstilmengden sett under ett.







Vaskemiddel

- Bruk maksimalt så mye vaskemiddel som angitt på vaskemiddel-pakken.
- Reduser vaskemiddelmengden for mindre tekstilmengder.

Tips for påfølgende tørking i tørketrommel

For å spare energi ved tørkingen: Velg så høy sentrifugehastighet som mulig for hvert enkelt vaskeprogram.

Forklaring av sikkerhetsrådene og advarslene på maskinen

	Les bruksanvisningen
	Les anvisningene, f.eks. installasjonsveiledningen
	Forsiktig, svært varme overflater
	Forsiktig, spenning inntil 1000 Volt
	Jordforbindelse
	Beskyttende potensialutjevning

Denne vaskemaskinen oppfyller de påbudte sikkerhetskravene. Bruk som ikke er forskriftsmessig kan imidlertid føre til skader på personer og materiell.

Les bruksanvisningen nøye før du begynner å bruke vaskemaskinen. Bruksanvisningen gir viktige opplysninger om innbygging, sikkerhet, bruk og vedlikehold. Du beskytter deg selv og unngår skader på vaskemaskinen.

Miele ber uttrykkelig om at kapittelet om installasjon av vaskemaskinen samt sikkerhetshenvisninger og advarsler må leses nøye og følges.

Miele kan ikke gjøres ansvarlig for skader som skyldes at disse henvisningene ikke blir fulgt.

Ta vare på bruksanvisningen og gi den videre til en eventuell senere eier.

Dersom flere personer skal læres opp i bruk av vaskemaskinen, sørg for at sikkerhetsreglene er tilgjengelige, og/eller at personene gjøres kjent med dem.

Forskriftsmessig bruk

- ▶ Vaskemaskinen er utelukkende bestemt for vask av tekstiler som i følge produsentens vaskeanvisning, er maskinvaskbare. Annen bruk kan innebære fare. Produsenten er ikke ansvarlig for skader som skyldes at modulen er brukt til noe annet enn det den er bestemt for, eller feil betjening.
- ▶ Vaskemaskinen skal brukes som beskrevet i bruksanvisningen, vedlikeholdes jevnlig og kontrolleres at den fungerer slik den skal.
- ▶ Denne vaskemaskinen skal ikke brukes utendørs.
- ▶ Vaskemaskinen må ikke plasseres i rom hvor det er fare for frost. Frosne slanger kan sprekke eller revne. Elektronikken kan bli mindre pålitelig ved temperaturer under frysepunktet.
- ▶ Denne vaskemaskinen er kun beregnet for profesjonell bruk.

Sikkerhetsregler og advarsler

- ▶ Hvis maskinen brukes i profesjonell virksomhet, er det kun skolert personale eller fagfolk som får betjene maskinen. Hvis maskinen er oppstilt på et område som er tilgjengelig for allmennheten, må driftslederen sørge for at det ikke er farlig å bruke maskinen.
- ▶ Installeringen av denne maskinen er beregnet for fastlandsdrift. For installering på ikke-stasjonære oppstillingssteder er det nødvendig å ta ekstra forholdsregler tilpasset oppstillingsstedet. Ansvar for denne installeringen er pålagt installatøren/montøren.
- ▶ Personer, som på grunn av sin psykiske eller fysiske tilstand eller pga. sin uerfarenhet eller uvitenhet ikke er i stand til å betjene vaskemaskinen på en sikker måte, må ikke bruke denne vaskemaskinen uten tilsyn eller veiledning fra en ansvarlig person.
- ▶ Barn under åtte år må holdes vekk fra vaskemaskinen, med mindre de er under konstant tilsyn.
- ▶ Barn skal holdes borte fra vaskemaskinen.
- ▶ Barn over 8 år, får bare betjene vaskemaskinen uten tilsyn, dersom vaskemaskinens funksjon er forklart slik, at de kan betjene den på en sikker måte. Barn må kunne se og forstå mulige farer ved feil betjening.
- ▶ Barn må ikke rengjøre eller vedlikeholde vaskemaskinen uten tilsyn.
- ▶ Hold øye med barn som befinner seg i nærheten av vaskemaskinen. Ikke la barn leke med vaskemaskinen.
- ▶ Desinfeksjonsprogrammer må ikke avbrytes, ellers kan desinfeksjonsresultatet bli redusert. Driftslederen må sikre desinfeksjonsstandarder for både termiske og kjemotermiske prosesser ved hjelp av rutinemessige kontroller.

Slik unngår du feil bruk

- ▶ Bruk ikke løsemiddelholdige rengjøringsmidler (f.eks. vaskebensin) i maskinen. Maskindeler kan bli skadet og det kan oppstå giftige damper. **Brann- og eksplosjonsfare!**
- ▶ Når du vasker ved høye temperaturer, vær oppmerksom på at dørglasset blir svært varmt. Derfor må du hindre barn fra å ta på dørglasset under vaskeprosessen.
- Fare for forbrenning!**
- ▶ Sikkerhetsinnretningene og betjeningselementene i vaskemaskinen må ikke skades, fjernes eller omgås.
- ▶ Maskiner med ødelagte betjeningselementer eller ledningsisolasjon skal ikke brukes før de er reparert.
- ▶ Vannet som oppstår ved vaskingen er vaskevann og ikke drikkevann! Vannet skal derfor føres ut i et avløpssystem som er tilpasset dette.
- ▶ Vær sikker på at trommelen står stille før du tar ut tekstilene. Hvis du stikker hånden inn i en trommel som roterer, er det betydelig fare for skade.
- ▶ Når du lukker maskindøren, sørg for at ikke hender, armer eller ben kommer i klem mellom døren og rammen.
- Obs:** Maskindøren låses automatisk straks maskinen starter.
- ▶ Produsentens anvisninger må følges når du bruker og kombinerer vaskeforsterkere og spesialprodukter. Bruk midlene bare for de bruksområdene som er oppgitt av produsenten, for å unngå materialskader og kraftige kjemiske reaksjoner.

Teknisk sikkerhet

- ▶ Kontroller at vaskemaskinen ikke har ytre, synlige skader før den stilles opp. En skadet maskin må ikke stilles opp eller tas i bruk.
 - ▶ Sikkerheten for det elektriske anlegget i vaskemaskinen garanteres kun hvis maskinen kobles til et forskriftsmessig installert jordings-system. Det er meget viktig at denne grunnleggende sikkerhetsforutsetningen kontrolleres. I tvilstilfeller bør fagfolk kontrollere bygningsinstallasjonen. Miele kan ikke gjøres ansvarlig for skader som skyldes manglende eller brutt jordledning.
 - ▶ Hvis ukyndige reparerer maskinen, kan brukeren utsettes for fare, som Miele ikke kan ta ansvaret for. Reparasjoner må bare utføres av fagfolk som er autorisert av Miele, ellers gjelder ikke noe garantiansvar ved påfølgende skader.
 - ▶ Det må ikke foretas endringer på vaskemaskinen uten uttrykkelig tilatelse fra Miele.
 - ▶ Ved feil eller i forbindelse med rengjøring og vedlikehold skal vaskemaskinen kobles fra strømforsyningen. Vaskemaskinen er kun skilt fra det elektriske anlegget når
 - støpslet til vaskemaskinen er dratt ut eller
 - sikringen i bygningsinstallasjonen er koblet ut, eller
 - skrusikringen i bygningsinstallasjonen er skrudd helt ut.
- Mer informasjon finner du i kapittelet Installasjon, avsnitt Elektrotilkobling.
- ▶ Vaskemaskinen må bare kobles til vanninntaket med det vedlagte slangesettet. Gamle slangesett må ikke brukes om igjen. Kontroller slangesettene med jevne mellomrom. Da kan du skifte ut slangesettene i tide, og unngå vannskader.
 - ▶ I tilfeller av lekkasjer må du rette feilen før du kan fortsette å bruke vaskemaskinen. Hvis det renner ut vann, må vaskemaskinen straks kobles fra strømnettet!
 - ▶ Hvis dampoppvarmingen ikke fungerer slik den skal, kan det føre til økte temperaturer i området rundt maskindøren, dekselet til vaskemiddelbeholderen og innvendig i trommelen (spesielt trommelkanten). Det er risiko for lette forbrenninger. Denne henvisningen gjelder kun maskiner med dampoppvarming.
 - ▶ Defekte deler skal kun erstattes av originale reservedeler fra Miele. Kun ved bruk av disse delene kan Miele garantere at de sikkerhetskravene som stilles til produktene, blir oppfylt.
 - ▶ For disse vaskemaskinene gjelder forskriftene i henhold til Maskindirektivet 2006/42/EF. Det anbefales å gjennomføre årlig kontroll iht. forskriftene i Maskindirektivet. Kontrollboken som du trenger til kontrolldokumentasjonen, kan skaffes via Miele's serviceavdeling.
 - ▶ Følg anvisningene i kapitlene «Oppstilling og tilkobling» og «Tekniske data».
 - ▶ Vaskemaskinens støpsel må alltid være tilgjengelig slik at vaskemaskinen kan kobles fra strømforsyningen til enhver tid.
 - ▶ Ved fasttilkobling må vaskemaskinen kunne kobles fra strømforsyningen via en skilleanordning for hver pol. Skilleanordningen må befinne seg i umiddelbar nærhet av vaskemaskinen, alltid være lett gjenkjennelig, lett tilgjengelig og enkel å nå.
 - ▶ For maskinvarianter uten egne nødbrytere skal det på oppstillingsstedet være en sentral nødbryter!

Forskriftsmessig bruk

► Maks. tekstilmengde for PWM 912 - 12 kg, PWM 916 - 16 kg og for PWM 920 - 20 kg tørre tekstiler. Programmer med mindre tekstilmengder finner du i kapittelet «Programoversikt».

► Fjern vaskemaskinens transportsikringer før igangsetting (se kapittel «Oppstilling og tilkobling», avsnitt «Fjerne transportsikringen»). Ved sentrifugering kan en transportsikring som ikke er fjernet, føre til skader på maskinen og møbler eller maskiner i nærheten.

► Du må aldri forsøke å åpne døren til vaskemaskinen med makt. Døren kan bare åpnes når det vises en melding om dette i displayet.

► Ikke trykk den svingende enheten til maskinen bakover mens maskinen er i gang.

► Når døren lukkes, er det fare for klem- og kuttskader mellom dør-rammen og trommelåpningen, men også på hengslene til døren. Advarsel: Maskindøren låses automatisk straks maskinen starter!

► Steng vanninntaket ved lengre fravær (f.eks. ferie), spesielt hvis det ikke er sluk (avløp) i gulvet i nærheten av vaskemaskinen.

► Pass på at ingen fremmedlegemer (f.eks. spiker, nåler, mynter, binders) kommer med i vasken. Fremmedlegemer kan skade maskindeler (f.eks. vaskebeholder, trommel). Skadede maskindeler kan igjen kan forårsake skader på tekstilene.

► Ved riktig vaskemiddeldosering er det ikke nødvendig å avkalke vaskemaskinen. Hvis avkalking skulle bli nødvendig, bruk et spesielt avkalkingsmiddel med korrosjonsbeskyttelse. Det spesielle avkalkingsmiddelet kan skaffes via Miele-forhandleren eller Miele's serviceavdeling. Følg bruksanvisningen for avkalkingsmiddelet nøye.

► Rengjøringsmidler som inneholder løsemidler skal ikke brukes.

► Du må ikke oppbevare eller bruke bensin, olje eller andre lett antenkelige stoffer i nærheten av vaskemaskinen. Ikke bruk maskindekselet som oppbevaringsplass.

Brann- og eksplosjonsfare!

► Ikke oppbevar kjemikalier på maskindekselet (flytende vaskemiddel, vaskeforsterkere). Det kan medføre fargeforandringer eller til og med lakkskader. Kjemikalier som ved et uhell har havnet på overflaten må straks tørkes bort med en våt klut.

► Viftehuset befinner seg på baksiden av maskinen. Huset må hverken stenges eller tildekkes. Ta hensyn til minsteavstanden i installasjonsveiledningen.

► Fargemidler, avfargingsmidler og avkalkingsmidler må være egnet for bruk i vaskemaskinen. Følg produsentens anvisninger.

► Avfargingsmidler kan føre til korrosjon på grunn av sine svovelholdige forbindelser. Avfargingsmidler må ikke brukes i vaskemaskinen.

► Unngå kontakt med flytende klor- eller natriumhypoklorittholdige rengjørings- og desinfeksjonsmidler på ståloverflater. Disse midlene kan føre til korrosjon på stålet. Likeledes kan aggressive klorblekingsdamper føre til korrosjon. Derfor må åpnede beholdere med disse midlene ikke oppbevares i umiddelbar nærhet av maskinene.

► Ikke bruk høytrykksspyler eller vannslange for å rengjøre vaskemaskinen.

Klor og skader på maskindeler

► Ved økt bruk av klor stiger sannsynligheten for skader på maskindelene.

► Bruk av klorholdige midler, som f.eks. natriumhypokloritt og pulverformede klorblekemidler, kan ødelegge belegget som beskytter det rustfrie stålet, og føre til korrosjon på deler. Ikke bruk klorholdige midler. Bruk i stedet surstoffbaserte (oksygenbaserte) blekemidler.

Hvis det likevel brukes klorholdige blekemidler, må det alltid gjennomføres en antiklorbehandling. Ellers risikerer man at maskindeler og tekstiler får varige og ubotelige skader.

► Antiklorbehandlingen må utføres direkte etter klorblekingen. Både hydrogenperoksid og surstoffbaserte vaske- og blekemidler egner seg for antiklorbehandlingen. Vannet (badet) skal ikke slippes ut innimellom.

Ved behandling med tiosulfat, kan det danne seg gips, spesielt ved bruk av hardt vann. Denne gipsen kan avleire seg i vaskemaskinen eller forårsake beleggdannelse på tekstilene. Behandling med hydrogenperoksid foretrekkes fremfor behandling med tiosulfat, fordi hydrogenperoksid støtter nøytraliseringsprosessen av klor.

Nøyaktige doseringsmengder og temperaturer må stilles inn og kontrolleres på stedet iht. doseringsanbefalingen fra produsenten av vaskemidlene og vaskeforsterkerne. Det må også kontrolleres at det ikke er rester av aktivt klor i tekstilene.

Tilbehør

► Tilbehørsdeler kan kun monteres i eller til maskinen, dersom de uttrykkelig er godkjent av Miele. Hvis andre deler monteres i eller til maskinen, tapes krav i forbindelse med garanti og/eller produktansvar.

Beskrivelse av maskinen

Maskinvarianter med vaskemiddelbeholder (DD)

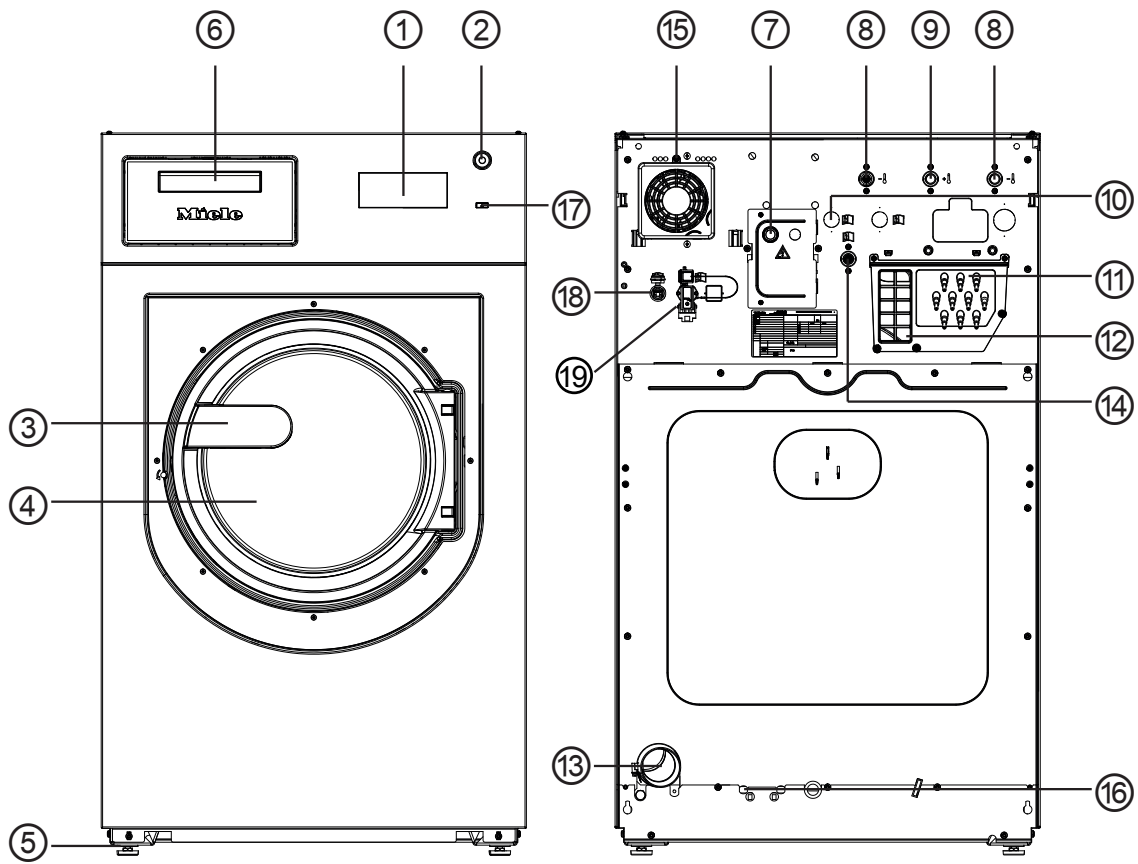

① Display

Se kapittel «Slik fungerer betjenings-elementene»

② Nødbryter

Se kapittel «Slik fungerer betjenings-elementene»

③ Dørhåndtak

④ Maskindør

⑤ Skrufot, justerbar (4 stk.)

⑥ Vaskemiddelbeholder

⑦ Elektrotilkobling

⑧ Kaldtvannstilkobling

⑨ Varmtvannstilkobling

**⑩ 2 x hardtvannstilkobling
(opsjon)**

⑪ Tilkoblinger for eksterne doseringspumper

⑫ Dampavtrekk/fritt utløp type AB

⑬ Vannavløp

⑭ Kaldtvannstilkobling for flytende dosering

⑮ Viftehus

**⑯ Tilkoblingsmulighet damp direkte/indirekte
(avhengig av variant)**

⑰ Tast 

⑱ Nettverksgrensesnitt RJ45, for ekstern kommunikasjon

⑲ Tilkobling til Connector-boks (1 x serie, 2 x valgfritt)

Maskinvarianter uten vaskemiddelbeholder (DD)

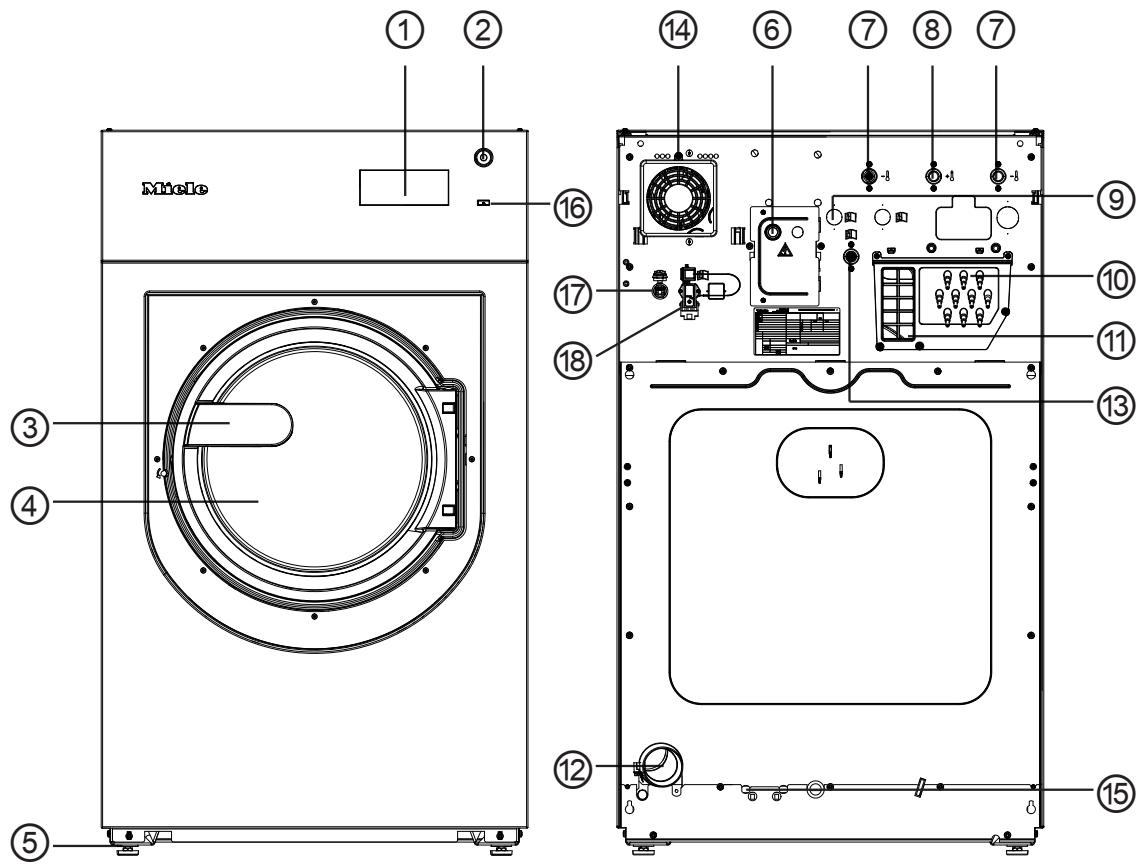





- ① **Display**
Se kapittel «Slik fungerer betjenings-
elementene»
- ② **Nødbryter**
Se kapittel «Slik fungerer betjenings-
elementene»
- ③ **Dørhåndtak**
- ④ **Maskindør**
- ⑤ **Skrufot, justerbar (4 stk.)**
- ⑥ **Elektrotilkobling**
- ⑦ **Kaldtvannstilkobling**
- ⑧ **Varmtvannstilkobling**
- ⑨ **2 x hardtvannstilkobling**
(opsjon)
- ⑩ **Tilkoblinger for doseringspumper**

- ⑪ **Dampavtrekk/fritt utløp type AB**
- ⑫ **Vannavløp**
- ⑬ **Kaldtvannstilkobling for flytende dose-
ring**
- ⑭ **Viftehus**
- ⑮ **Tilkoblingsmulighet damp direkte/indi-
rette**
(avhengig av variant)
- ⑯ **Tast**
- ⑰ **Grensesnitt for kommunikasjon med
eksterne produkter**
- ⑱ **Tilkobling til Connector-boks (1x serie,
2x valgfritt)**

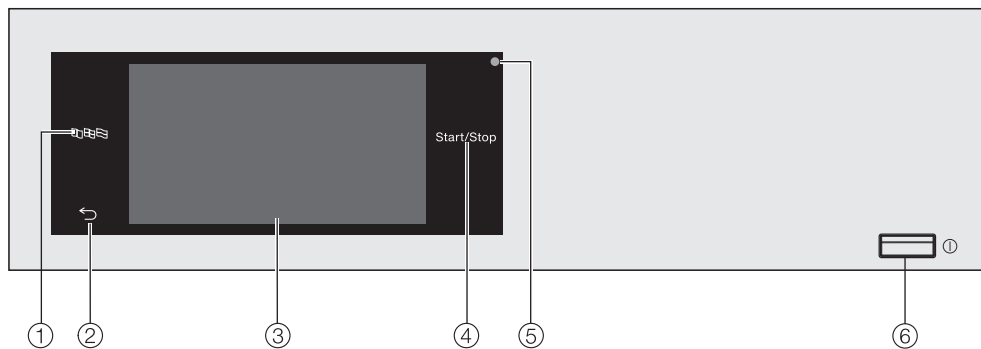

Beskrivelse av maskinen

Betjeningspanel



- ① **Sensortast språk**  For valg av aktuelt betjeningsspråk. Etter programslutt vises standard språk igjen.
- ② **Sensortast tilbake**  Går ett skritt tilbake i menyen.
- ③ **Touchdisplay**
- ④ **Sensortast *Start/Stop*** Starter det valgte vaskeprogrammet og avbryter et program som er startet. Så snart sensortasten blinker, kan det valgte programmet startes.
- ⑤ **Optisk grensesnitt** For service.
- ⑥ **Tast**  For inn- og utkobling av vaskemaskinen.

Sensortaster og touchdisplay

Sensortastene ,  og *Start/Stop* samt indikatorene i displayet reagerer på fingerkontakt. Hver berøring bekreftes med en tastetone. Lydstyrken til tastetonen kan stilles inn eller kobles ut (se kapittel «Superbrukernivå»).

Betjeningsfeltet med sensortastene og touchdisplayet kan bli ripet av spisse eller skarpe gjenstander, f.eks. spiker, blyanter osv. Betjeningspanelet må kun berøres med fingrene.

Hovedmeny

Etter at vaskemaskinen er slått på, vises hovedmenyen i displayet. Fra hovedmenyen kommer du til alle viktige undermenyer.

Ved berøring av symbolet  kommer du alltid tilbake til hovedmenyen. Tidligere innstilte verdier lagres ikke.

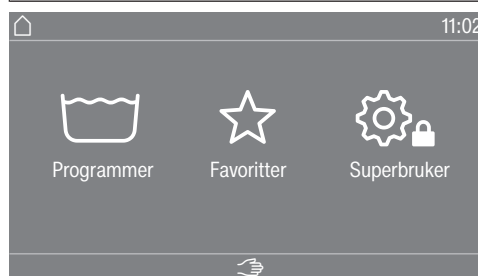

Meny « Programmer»

I denne menyen kan du velge vaskeprogrammene.

Meny « Favoritter»

I denne menyen kan du velge 1 favorittprogram blant tilsammen 24 favorittprogrammer. Vaskeprogrammene i menyen Favoritter kan tilpasses og lagres av driftsleder (se kapittel «Superbrukernivå», avsnitt «Favorittprogrammer»).

Meny « Superbruker»

I superbrukernivå kan du tilpasse vaskemaskinens brukergrensesnitt etter ulike behov (se kapittel "Superbrukernivå").

Betjeningseksempler

Liste over valgmuligheter

Meny «Programmer» (enkeltvalg)

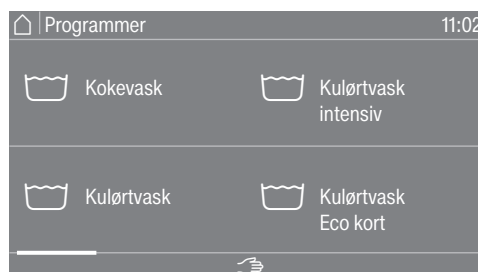

Du kan bla til høyre eller venstre ved å stryke over skjermen. Legg fingeren over touchdisplayet og beveg fingeren i ønsket retning.

Det oransje rullefeltet viser at det følger flere valgmuligheter.

Berør et programnavn for å velge vaskeprogram.

Displayet skifter til basismenyen i det valgte programmet.

Meny «Tillegg» (flere valg)

Betjening

For å komme til nivået der du kan velge Tillegg må det først velges et program, f.eks. Kokevask.



Berør ett eller flere *tillegg* for å velge dem.

De nylig valgte *Tilleggene* blir markert med oransje.

For å velge bort et *Tillegg* berør *Tillegg* på nytt.

De markerte *Tilleggene* aktiveres med sensortasten *OK*.

Innstilling av tallverdier

I noen menyer kan du stille inn tallverdier.

I følgende eksempel blir klokkeslett stilt inn. Kapittelet «Superbrukernivå» beskriver hvordan du kommer til dette nivået.

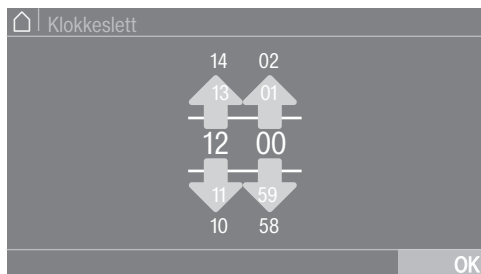

Legg inn tallene ved å stryke oppover eller nedover.

Legg fingeren på tallene som skal endres og beveg fingeren i ønsket retning. Den innstilte tallverdien lagres med symbolet *OK*.

Tips: For noen innstillinger kan en verdi også stilles inn ved hjelp av et tallfelt.

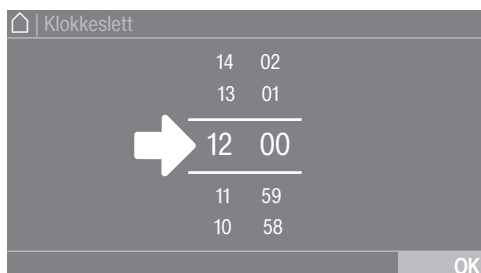

Tallfeltet kommer til syne med en kort berøring av tallene mellom de to linjene.

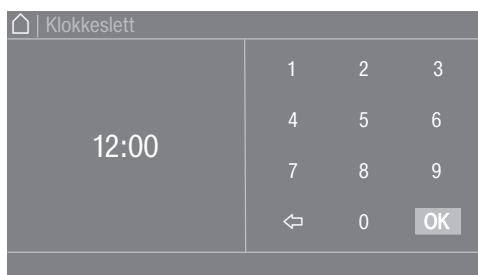

Så snart du har lagt inn en gyldig verdi, blir symbolet *OK* markert med grønt.

Nedtrekksmeny

I følgende eksempel beskrives displayet for et pågående vaskeprogram. Kapittelet «Programstart – programslutt» beskriver hvordan du kommer til dette nivået.



Hvis det dukker opp en oransje linje øverst i midten på skjermen til displayet, kan nedtrekksmenyen vises. Berør linjen og dra fingeren nedover på displayet.

Gå ut av menyområdet

■ Berør symbolet ↶ for å gå tilbake til forrige skjermbilde.

Alt du har lagt inn til nå uten å bekrefte med *OK*, blir ikke lagret.

Forenklet betjening/vaskerivariant

Avhengig av programmeringstilstand kan hovedmenyen vise ulike visninger (se kapittelet «Superbrukernivå»).

Den foreklede betjeningen skjer via en hurtigvalgtast. Betjeningspersonalet kan ikke endre de forhåndsinnstilte programmene.

Vaskeri-enkel



Mellom 4 og 24 forhåndsinnstilte programmer er tilgjengelige. Disse programmene kan ikke endres av brukeren.

Vaskeri-mer

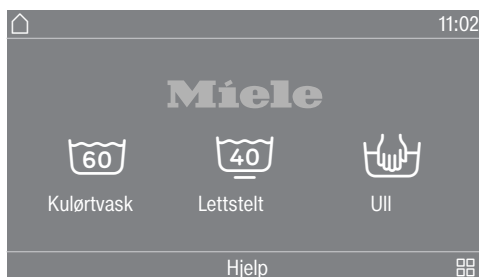

Opptil 24 forhåndsinnstilte programmer er tilgjengelige. De første 3 programmene kan velges direkte. Resten av programmene kan velges via en liste over valgmuligheter . Disse programmene kan ikke endres av brukeren.

Klargjøring av tekstilene

Tømme lommer

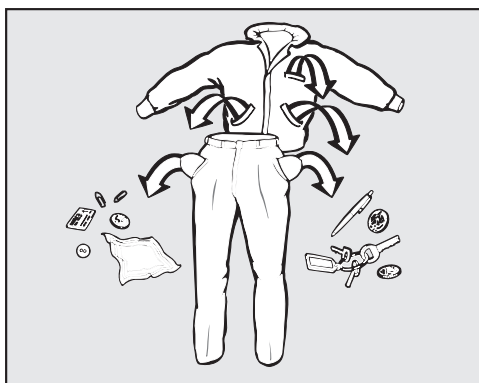

- Tøm alle lommer.

⚠ Skader pga. fremmedlegemer.
Spiker, mynter, binders osv. kan skade tekstiler og maskindeler.
Kontroller tekstilene før vask, og fjern ev. fremmedlegemer.

Kapasitet

(Tørre tekstiler)

PWM 912	PWM 916	PWM 920
Maks. 12 kg	Maks. 16 kg	Maks. 20 kg

Kapasitetene er angitt i den enkelte programoversikten.

Sortering av tekstiler

- Sorter tekstilene etter farger og etter symbolene på vaskeanvisningen.

Klargjøring av tekstilene

- Rist moppene, klutene og padsene godt, slik at ikke grovt smuss havner i vasketrommelen.

Forbehandle flekker

- Fjern eventuelle flekker på tekstilene før vask. Tørk lett på flekken med en klut som ikke farger (av).

Generelle tips

- Ikke vask tekstiler som er merket med Tåler ikke vask (☒).
- Gardiner: Fjern gardinkroker og blybånd eller legg gardinene i en vaskepose.
- BH-er: Sy fast eller ta ut løse bøylor.
- Vreng tekstilene hvis tekstilprodusenten anbefaler det.
- Lukk glidelåser, borrelåser og heker.
- Knepp eller knyt igjen dynetrek og putevar, slik at ikke små plagg havner inni dem.
- Flere tips finner du i dokumentet «Programoversikt».

Legge i og slå på vaskemaskinen

Innlegging av tekstilene

- Slå på vaskemaskinen med tasten ⏻.
- Åpne maskindøren ved å trekke i håndtaket.
- Brett ut tøyet og legg det løst inn i trommelen. Tekstiler i forskjellige størrelser forsterker vaskeeffekten og fordeler seg bedre under sentrifugeringen.

Vasking

Ved maksimal tekstilmengde er energi- og vannforbruket på sitt laveste. En overfylling reduserer vaskeresultatet og øker krølldannelsen.

Lukk maskindøren

- Lukk maskindøren ved å trykke den inn i festet.



⚠ Pass på at tekstiler ikke blir klemt fast mellom døren og dørbelgen.

Maskindøren fester seg, men er ikke helt låst fast. Maskindøren låses automatisk straks maskinen blir startet.

Vaske med vaskemiddelbeholder

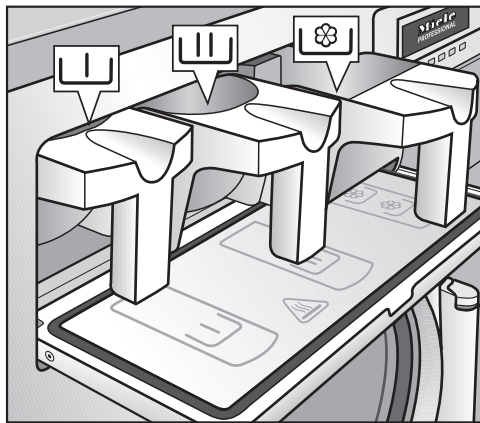
Vaskemiddeltilset-
ting via vaskemiddelbeholderen.



- Tilsett pulvervaskemiddel for Hovedvask i kammer  og hvis ønsket, vaskemiddel for Forvask i kammer , tøymykner i det fremre kammeret .

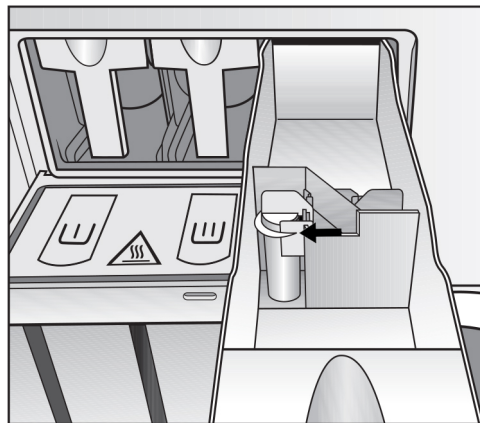

- Andre flytende vaskeforsterkere tilsettes i det bakre kammeret  (når dette er programmert).

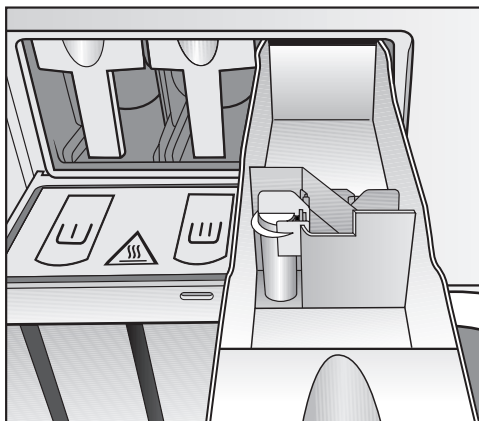

Det må ikke fylles vaskeforsterkere over markeringen i kamrene . Ellers renner de straks inn i vasketrommelen via sugeheverten.

Blekemidler

Du kan kun bleke tekstiler som er merket med vedlikeholds-symbolet .

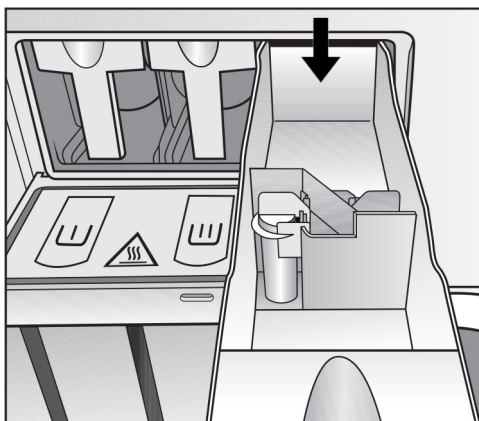

Flytende blekemidler skal kun tilsettes i et kammer som er beregnet for dette. Bare da er du sikret at middelet spyles automatisk inn i 2. skylling, best mulig tilpasset tekstilene. Bare hvis tekstilprodusenten oppgir at tekstilene er fargeekte og uttrykkelig tillater bleking, kan flytende blekemidler tilsettes for kulørtvask.

 Ved økt bruk av klor stiger sannsynligheten for skader på maskindelene.

Bruk av farge-, avfargings- og avkalkingsmidler

Farge-/avfargings- og avkalkingsmidler må være egnet for bruk i vaskemaskiner. Følg produsentens anvisninger.

Vasking

Vaskemiddeldosering Unngå overdosering da det fører til økt skumdannelse.

- Ikke bruk vaskemidler som skummer mye.
- Følg anvisningene fra produsenten av vaskemiddelet.

Doseringen er avhengig av:

- Tekstilmengden
- Vannets hardhet
- Hvor skitne tekstilene er

Doseringsmengde vaskemiddel Ta hensyn til vannhardheten og følg anvisningene fra vaskemiddelprodusenten.

Vannhardhet

Hardhetsområde	Total hardhet i mmol/l	deutsche - Härte °dH
bløtt (I)	0–1,5	0–8,4
middels (II)	1,5–2,5	8,4–14
hardt (III)	over 2,5	over 14

Hvis du ikke kjenner vannets hardhetsgrad, kontakt det lokale vannverket.

Velge program

Programmer

Du har flere muligheter for å velge et program.

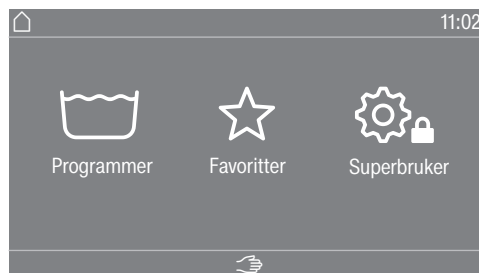

Du kan velge et program i menyen Programmer.

■ Berør Programmer.

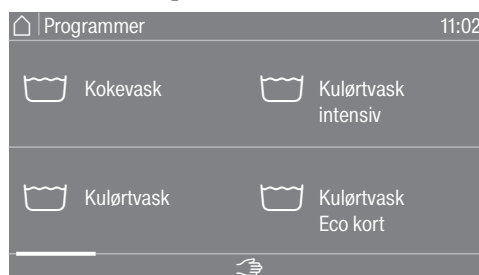

■ Sveip til høyre i displayet, til ønsket program vises.

■ Berør de spesifikke symbolene i touchdisplayet.

Displayet skifter til programmets basismeny.

Favoritter

Du kan alternativt velge et program i menyen Favoritter.

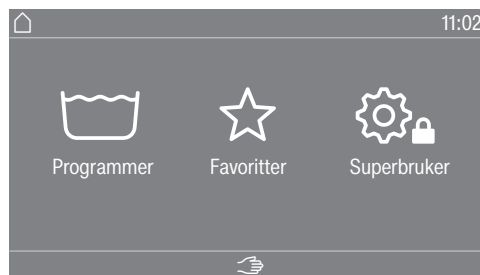

- Berør Favoritter.



- Sveip til høyre i displayet, til ønsket program vises.
- Berør de spesifikke symbolene i touchdisplayet.

Displayet skifter til programmets basismeny.

For favorittprogrammene er de fleste programinnstillingene fastsatt allerede og kan ikke endres.

Valg av programinnstillinger

Velge tekstilmengde

For å kunne bruke en ekstern dosering, som er avhengig av tekstilmengden du skal vaske, og tilpasset programforløp kan du angi mengden.

- Berør Vekt (kg).

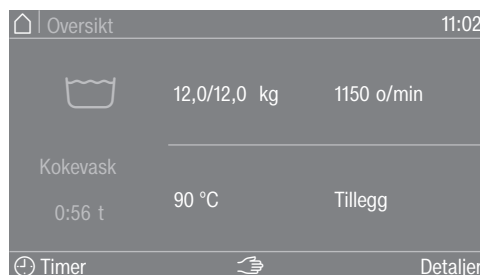

- Legg inn en gyldig verdi for tekstilmengden.

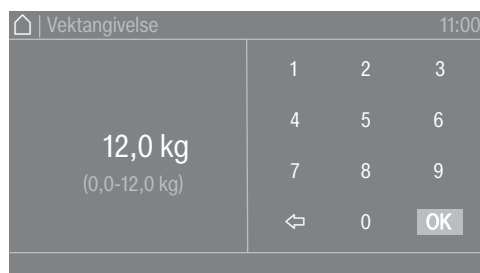

- Trykk på symbolet OK.

Displayet skifter til menyen Oversikt.

Vasking

Temperaturvalg

Du kan endre den forhåndsinnstilte temperaturen for et vaskeprogram.

■ Berør Temperatur (°C).

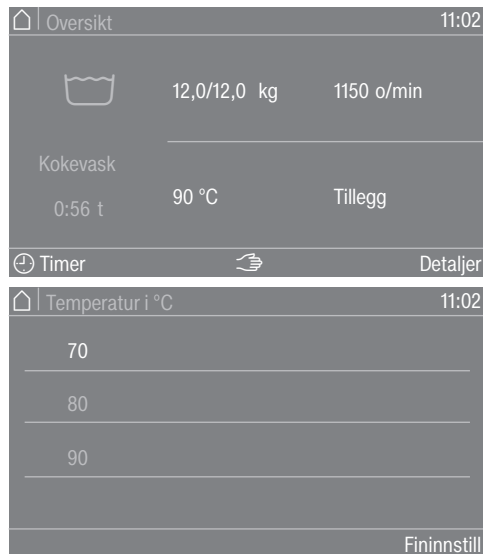

■ Velg ønsket temperatur fra forhåndsinnstillingene.

Displayet skifter tilbake til menyen Oversikt.

Hvis du velger Fininnstill, kan du taste inn flere temperaturer direkte i det tilgjengelige temperaturområdet.



■ Velg ønsket verdi i tastefeltet.

■ Trykk på symbolet OK.

Displayet skifter tilbake til menyen Oversikt.

Temperaturen kan kun velges i det angitte området under den aktuelle innstillingen f.eks. (14–90 °C).

Valg av sentrifugehastighet

Du kan endre den forhåndsinnstilte sentrifugehastigheten for et vaskeprogram.

■ Berør Sentr.hastighet (o/min).

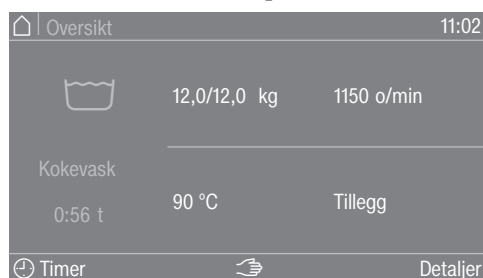

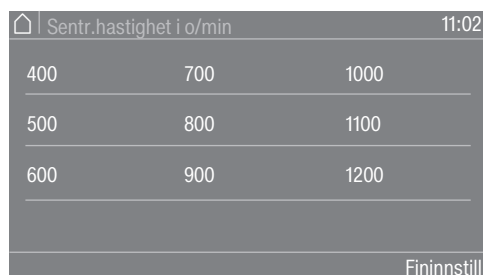

- Velg ønsket sentrifugehastighet fra forhåndsinnstillingene.

Displayet skifter tilbake til menyen Oversikt.

Hvis du velger Fininnstill, kan du taste inn flere sentrifugehastigheter direkte i det tilgjengelige hastighetsområdet.

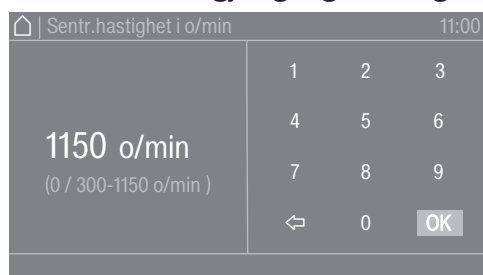

- Velg ønsket verdi i tastefeltet.
- Trykk på symbolet OK.

Displayet skifter tilbake til menyen Oversikt.

Sentrifugehastigheten kan kun velges i det angitte området under den aktuelle innstillingen f.eks. (0/300–1150 o/min).

Valg av tillegg

Valg av tillegg

Du kan velge tillegg til noen vaskeprogrammer.

- Berør Tillegg.

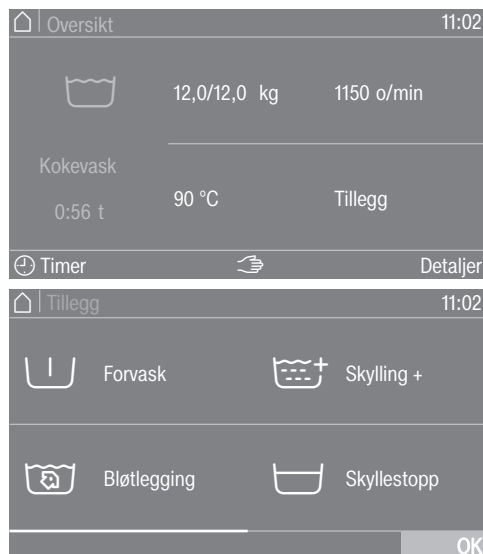

- Velg ett eller flere tillegg.
- Trykk på symbolet OK.

Displayet skifter til menyen Oversikt.

Vasking

Forvask

For veldig skitne tekstiler kan det velges en forvask. Grovt smuss løses og fjernes før hovedvask.

Bløtlegging

For veldig skittent tekstiler med eggehviteholdige flekker. Bløtleggings-tiden er på 10 minutter.

Skylling +

Det kan aktiveres en ekstra skylking for å få et bedre skylleresultat.

Skyllestopp

Tekstilene blir liggende igjen i vannet etter siste skylking. Det reduserer krølldannelsen, dersom tekstilene ikke blir tatt ut av trommelen med en gang programmet er slutt.

Doserings- stopp

Vannet pumpes ut før siste skylking, programmet blir «stående». De ønskede vaskekomponentene, slik som stivelse, fargestoff eller impregneringsmiddel, tilsettes direkte i vasketrommelen. Programmet fortsetter med sensortasten *Start/Stop*.

Intensiv

For veldig skittent og slitesterkt tøy. Rengjøringseffekten økes ved å forlenge hovedvasken.

Høyere vannstand

Vannstanden økes ved vask.

Programstart – programslutt

Starte program

Så snart et program kan startes, pulserer lyset til sensortasten *Start/Stop*.

- Berør sensortasten *Start/Stop*.

Døren blir låst (symbol ) og vaskeprogrammet starter.



Tips: Ved hjelp av nedtrekksmenyen kan du se valgt temperatur, sentrifugehastighet og tillegg.

Hvis en startforvalgstid (⌚ Timer) er valgt, vises denne nede til venstre i displayet.

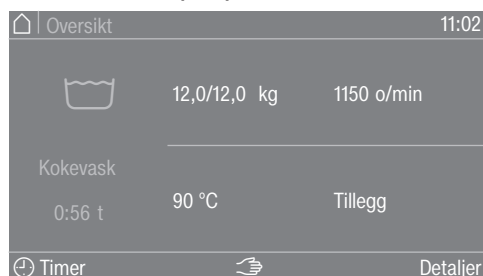

Hvis du velger **i Programinfo**, blir all programrelevant informasjon vist.

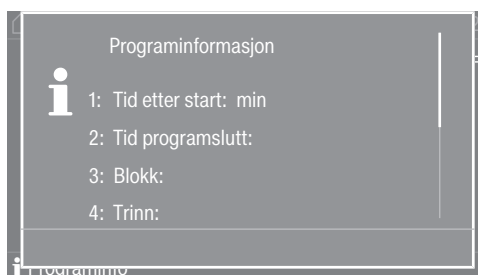

Etter at startforvalgstiden er telt ned eller direkte etter at maskinen er startet, vises programtiden i displayet. I tillegg vises programforløpet i displayet.

Programslutt

Avhengig av valgt innstilling i superbrukernivå eller i programmet, går maskinen over i antikrøll etter programslutt. Døren forblir låst. Døren kan når som helst låses opp med tasten *Start/Stop*.

Ta ut tekstilene

- Åpne døren.
- Ta ut tekstilene.

Tekstiler som ikke er tatt ut, kan krympe eller farge over på annet tøy ved neste vask.

Ta alle tekstilene ut av trommelen.

- Fjern eventuelle fremmedlegemer fra dørbelgen.

Tips: La døren stå på gløtt, slik at trommelen kan tørke.

- Slå av vaskemaskinen med tasten  i standby.

Tips: La vaskemiddelbeholderen stå litt åpen, slik at den kan tørke.

Timer

Med timeren kan du velge dato for programstart, programmets starttid eller når programmet skal være ferdig. Denne modusen blir også kalt for startforvalg.

Innstilling av timer ■ Berør Timer.

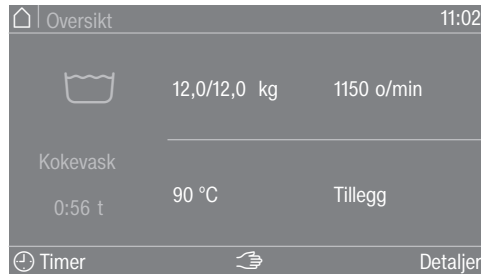

■ Velg opsjonen Slutt kl., Startdato eller Start kl..

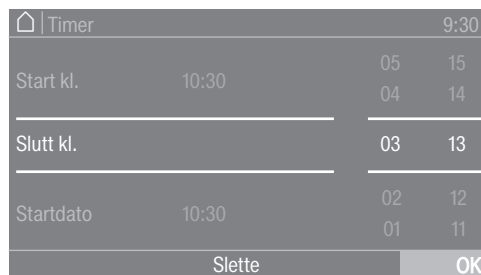

■ Still inn timene og minuttene eller datoen, og bekreft med symbolet OK.

Slette timer

Før programstart kan valgt startforvalgstid slettes.

■ Berør området med valgte innstillinger i timerfeltet, f.eks. 01.01. 11:00.

Den valgte startforvalgstiden vises i displayet.

■ Berør Slette.

■ Bekreft med symbolet OK.

Den valgte startforvalgstiden blir slettet.

Starte timer

■ Berør sensortasten *Start/Stop*.

Døren låses og tiden til programstart står i displayet.

Etter at programmet har startet, kan valgt startforvalgstid kun endres eller slettes ved å avbryte programmet.

Du kan starte programmet når som helst.

■ Berør Start straks.

Slutt-sentrifugerings-hastighet

Sentrifugering

Etter programvalg vises alltid programmets maksimale sentrifugehastighet i displayet i forstartsmenyen.

Det er mulig å redusere hastigheten på sluttsentrifugering.

Sentrifugehastigheten kan enten forandres kun «nedover» eller «nedover og oppover», avhengig av program. Justeringsmulighetene vises etter at du har trykket på sentrifugehastigheten.

Skyllesentrifugering

Tekstilene sentrifugeres etter hovedvasken og mellom skylleomgangene. Ved en reduksjon i sluttsentrifugeringshastigheten blir også skyllesentrifugeringshastigheten redusert.

Antikrøll

Trommelen fortsetter å bevege seg inntil 30 minutter etter programslutt, for å unngå krølldannelse.

Programmet må først avsluttes før døren kan åpnes.

Antikrøll er programavhengig. Opsjonen kan slås av/på i superbrukernivå.

Gå i hurtigskritt

Med funksjonen Hurtigskritt er det mulig å hoppe forover eller bakover i programforløpet. Programavsløpet fortsettes fra det valgte programavsnittet.

Hvis et program blir avbrutt med sensortasten *Start/Stop*, er funksjonen Gå i hurtigskritt \gg i programstopbildet.



Hvis funksjonen Gå i hurtigskritt \gg velges, kan ønsket programavsnitt velges via displayet på betjeningspanelet.

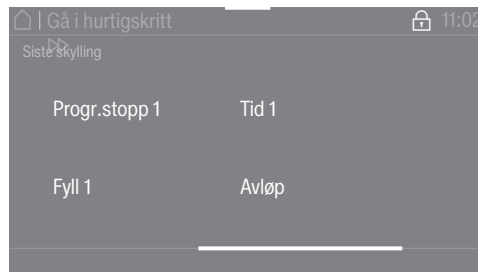

Deretter kan programmet fortsettes med sensortasten *Start/Stop*.

Særtrekk i programforløpet

Manuell styring

Den manuelle styringen er mulig før programstart eller ved en programstopp.

Omkobling til manuell styring

Den manuelle styringen er mulig før programstart eller ved en programstopp

- Trykk på tasten  «Manuell styring» for å legge inn passordet.

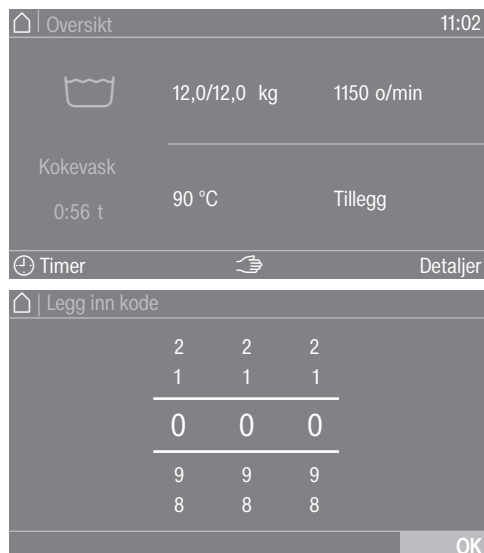

- Legg inn passordet.
- Bekreft passordinntasting med sensortasten OK.

Menyen Manuell styring vises:

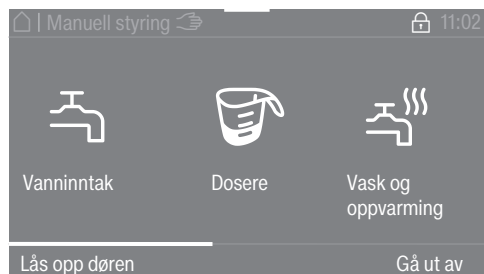





Maskinens aktuelle tilstand vedr. nivå, sentrifugehastighet og temperatur vises i oransje.



- Velg ønsket innstilling.
- Bekreft inntastingen med sensortasten Utfør.

Undermenyene vises i ulike betjeningsmoduser. En utførlig beskrivelse finner du i kapittelet Betjeningseksempler.

Funksjonstastene har bestemte funksjoner for manuell styring:

- Vanninntak 
- Dosering 
- Vask og oppvarming 
- Avløp med bevegelse 
- Sentrifugering 

Vanninntak

- Valgte funksjoner avsluttes ved å trykke på tasten på nytt.

Du kan innstille vanninntaksventilene og vannivået.

- Trykk på funksjonstasten  Vanninntak.
- Velg ønsket verdi.
- Bekreft valget ved å trykke på sensortasten Utfør.

Hvis en høyere tallverdi blir stilt inn, vises ikke lenger de underliggende verdiene.

- Berør sensortasten Start/Stop.

Vaskeprogrammet starter eller fortsetter.

Dosere

Doseringsmengden kan stilles inn for de ulike doseringspumpene.

Det er kun mulig å bruke funksjonen når Connector-boks, doseringspumper og automatisk dosering er valgt i superbrukernivået, se kapitlet «Superbrukernivå».

- Trykk på funksjonstasten  Dosere.
- Velg ønsket doseringspumpe og ønsket doseringsmengde, f.eks. D1 50 ml.
- Bekreft valget ved å trykke på sensortasten Utfør
- Berør sensortasten Start/Stop.

Vaskeprogrammet starter eller fortsetter.

Vask og oppvarming

Sentrifugehastighet, rytme og temperatur kan stilles inn.

- Trykk på funksjonstasten  Vask og oppvarming.
- Velg ønskede innstillinger.

I Flere valg vises den valgte innstillingen i oransje.

- Bekreft valget ved å trykke på sensortasten Utfør.
- Berør sensortasten Start/Stop.

Vaskeprogrammet starter eller fortsetter.

Avløp med trom.rotoring

Avløpsvei, sentrifugehastighet og rytme kan stilles inn.

- Trykk på funksjonstasten  Avløp med trom.rotoring.
- Velg ønskede innstillinger.

I Flere valg vises den valgte innstillingen i oransje.

- Bekreft valget ved å trykke på sensortasten Utfør.

Sentrifugering

Du kan stille inn sentrifugehastigheten.

- Trykk på funksjonstasten  Sentrifugering.
- Velg ønsket verdi.
- Bekreft valget ved å trykke på sensortasten Utfør.

Særtrekk i programforløpet

- Berør sensortasten Start/Stop.

Vaskeprogrammet starter eller fortsetter.

Funksjonskombinasjoner

Vanninntak, dosering, vasking og oppvarming kan velges samtidig i valgfri kombinasjon *.

 Vanninntak	 Dosering	 Vask og oppvarming	 Avløp med bevegelse	 Sentrifugering
<input checked="" type="checkbox"/>	<input checked="" type="checkbox"/>	<input type="checkbox"/>	<input type="checkbox"/>	<input type="checkbox"/>
<input type="checkbox"/>	<input checked="" type="checkbox"/>	<input checked="" type="checkbox"/>	<input type="checkbox"/>	<input type="checkbox"/>
<input checked="" type="checkbox"/>	<input type="checkbox"/>	<input checked="" type="checkbox"/>	<input type="checkbox"/>	<input type="checkbox"/>
<input checked="" type="checkbox"/>	<input checked="" type="checkbox"/>	<input checked="" type="checkbox"/>	<input type="checkbox"/>	<input type="checkbox"/>

* mulige funksjonskombinasjoner

Veiesystem

Hvis maskinen er utstyrt med en vektmodul, vises vekten på tekstilene i 0,2 kg-trinn under innleggingen. Ved siden av vises maksimal vekt for det valgte programmet.

Nullstilling av tekstilmengdeindikator

Ikke legg gjenstander på maskinen. Ikke len deg mot maskinen. Dette kan påvirke måleresultatet.

Hvis tekstilmengdeindikatoren ikke er satt til «0,0» når trommelen er tom, må du sette visningen til 0 med tastene Tara.



- Hvis du tar ut glemt tøy etter 0-stillingen (tarering), vises følgende i displayet:

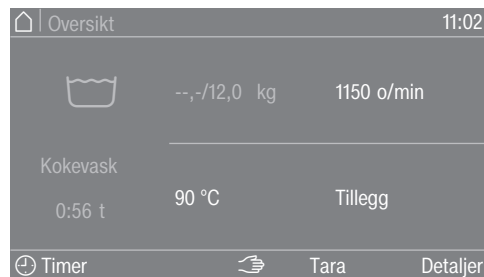

- Still på 0 en gang til med tasten Tara.

Tips: Hvis det er lagt for mye i trommelen (tekstilene er våte), blir det alltid regnet med maks. tekstilmengde etter programstart, og denne verdien blir også lagret i driftsdatamodulen.

Hvis veiesystemet ikke fungerer som det skal, vises en melding. Man legger til grunn maskinens nominelle belastning. Vektangivelsen kan foretas manuelt.

Endre programforløp

Endre vaskeprogram

Endre program

For å velge et annet program må du avbryte det startede programmet og velge det nye.

Pause i programmet

Du kan når som helst sette et vaskeprogram på pause etter programstart.

Betalingsprogrammene eller desinfeksjonsprogrammene kan kun avbrytes ved å taste inn en kode hvis det er valgt programlås.

- Berør sensortasten *Start/Stop*.

I displayet vises:

i Program stoppet. Fortsett med «Start/Stopp»

I displayet vises:



- Velg *Slutt*.

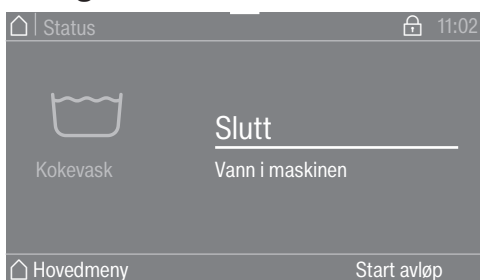

Vaskevannet blir ikke tømt ut, slik at det kan brukes om igjen i neste program. Etter at programmet er slutt, vises skjermbildet for programslutt. Det er mulig å gå over til hovedmenyen med vaskevannet eller tappe ut vaskevannet ved å trykke på tasten *Start avløp*. Hvis det er behov for permanent automatisk vannavløp, kan *Automatisk vannavløp* aktiveres i *superbrukernivå*.

Døren forblir låst når det er vann i maskinen.

Ved Programslutt uten vann kan døren åpnes. Ved for høy temperatur må du vente til det har kjølt seg ned, slik at døren kan åpnes.

- Vent til døren er låst opp.
- Åpne døren.
- Ta ut tekstilene.

Koble inn vaskemaskinen etter strømbrudd

Hvis vaskemaskinen blir slått av med tasten  under vask, blir programmet avbrutt.

- Slå på vaskemaskinen igjen med tasten .

- Ta hensyn til meldingen i displayet.
- Berør tasten *Start/Stop*.

Programmet fortsetter.

Etterinnlegging av tekstiler/ta ut tekstiler

Du kan legge inn eller ta ut tekstiler i en kort tid umiddelbart etter at programmet er startet.



- Berør Etterinnlegg. av tekstiler.

Når Etterinnlegg. av tekstiler ikke vises i displayet lenger, er det ikke mulig å legge inn flere tekstiler.

Vaskeprogrammet stanser og døren låses opp.

⚠ Fare for etseskader forårsaket av vaskemiddel.
Hvis du legger inn flere tekstiler eller tar ut tekstiler, kan du komme i kontakt med vaskemiddel, spesielt når vaskemiddelet doseres eksternt.
Vær forsiktig når du tar hånden inn i trommelen.
Hvis huden din kommer i kontakt med vaskevannet, skyll straks av vaskevannet med rikelige mengder lunkent vann.

- Åpne døren.
- Legg inn flere tekstiler eller ta ut tekstiler.
- Lukk døren.
- Berør sensortasten *Start/Stop*.

Vaskeprogrammet fortsetter.

Hvis feil oppstår

Feilretting

Strømbrudd under vaskeprosessen

- Koble maskinen fra el-nettet, se kapitlet «Sikkerhetsregler».
- Skru igjen stoppekranene for vann eller damp på stedet.

Når det befinner seg vann i maskinen, må du først åpne avløpsventilen manuelt, og deretter låse opp døren for hånd for å kunne ta ut tekstilene.

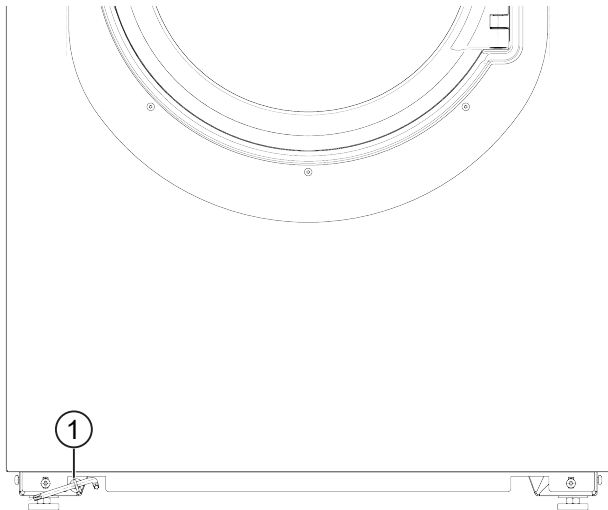

- Før dørens nødåpner, torxnøkkel T 40, gjennom maljen ① på maskinens forside.

På vaskemaskinen med opsjonen veiesokkel befinner maljen seg på baksiden av maskinen.

- Åpne avløpsventilen ved å trekke i maljen ① ved hjelp av torxnøkkelen.
- La maljen være trukket ut helt til alt vaskevannet har rent ut.

Vaskevannet renner ut.

Nødtømmingen lukkes automatisk når torxnøkkelen trekkes ut av maljen.

- Skyv maljen tilbake ① helt til den stopper.

Lås opp døren

Døren kan ikke åpnes ved strømbrudd.

⚠ Skåldingsfare og fare pga. roterende trommel.

Før du setter inn torxnøkkelen, må du forsikre deg om at maskinen er uten strøm, trommelen står stille og at det ikke er vann i maskinen.

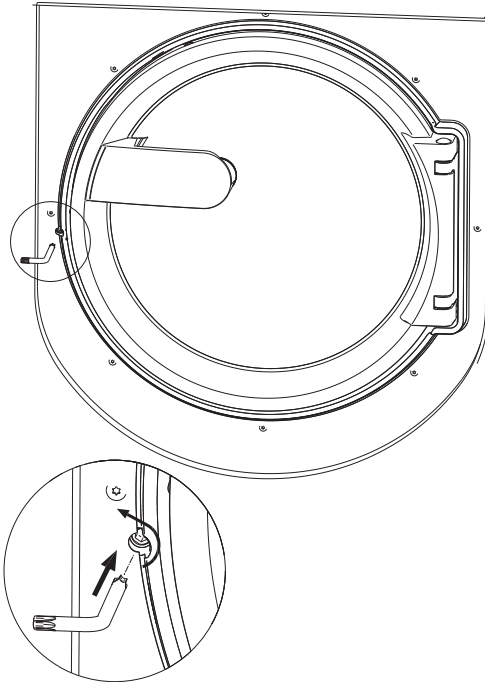

- Drei opplåsningsmekanismen med innvendig sekskant to hele omdreininger i **pilens retning** ved hjelp av en T 40 Torx-skiftenøkkel.

Tips: Hvis du samtidig trykker mot døren, er det enklere å dreie nødåpneren.

Opplåsningsmekanismen befinner seg ved dørlåsen på høyde med håndtaket (se bildet).

Opplåsningsmekanismen må aldri vrís i motsatt retning av pilen.
Dørlåsen blir skadet.

Dreiemotstanden avtar merkbart. Når opplåsningsmekanismen løper fritt, er døren låst opp.

Tips: Det er ikke nødvendig å skru igjen opplåsningsmekanismen.

Døren kan nå trekkes opp.

Egnede verneklær
Egnede verneklær må brukes ved tømning av trommelen.

Hvis feil oppstår

Kontakt ved feil

Hvis det oppstår feil som du ikke kan rette på selv, kontakt en Miele-forhandler eller Miele's serviceavdeling.

Telefonnummeret til Miele's serviceavdeling finner du på slutten av dette dokumentet.

Vennligst oppgi modellbetegnelse og fabriksjonsnummer. Begge opplysningene finner du på typeskiltet.

Typeskiltet befinner seg i det øvre området på baksiden av maskinen og på innsiden av døren.

Hvis feil oppstår

De fleste feil som oppstår ved daglig bruk, kan du rette på selv. I mange tilfeller kan du spare både tid og penger, siden du slipper å kontakte serviceavdelingen.





Følgende tabeller skal hjelpe deg med å finne årsaken til en feil og til å rette den. Vær imidlertid oppmerksom på at:

⚠ Reparasjoner på elektriske apparater må kun utføres av autoriserte fagfolk. Reparasjoner som er utført av ukyndige, kan føre til betydelig fare for brukeren.



Det kan ikke startes noe vaskeprogram

Problem	Årsak og retting
Displayet forblir mørkt og sensortasten <i>Start/Stop</i> hverken lyser eller pulserer.	Vaskemaskinen har ikke strøm. <ul style="list-style-type: none">■ Kontroller om vaskemaskinen er slått på.■ Kontroller om vaskemaskinen er koblet til strømmettet.■ Kontroller om sikringen i husinstallasjonen er i orden. For å spare energi har vaskemaskinen koblet seg ut automatisk. <ul style="list-style-type: none">■ Slå på vaskemaskinen igjen med tasten .
I displayet vises: F -feil dør-lås. Du kan fortsette ved å trykke på «Start/Stop»-tasten	Forsøk på å låse døren mislyktes. <ul style="list-style-type: none">■ Lukk døren en gang til.■ Start programmet på nytt. Hvis feilmeldingen vises på nytt, kontakt Miele's serviceavdeling eller annet Miele-autorisert personell.
Displayet er mørkt og sensortasten <i>Start/Stop</i> pulserer langsomt.	Hvis standbyfunksjonen er aktivert i superbrukernivå, slås displayet automatisk av for å spare energi. <ul style="list-style-type: none">■ Berør en tast. Displayet kobler seg inn igjen.
Programmet «står» i skjermbildet før start og sensortasten <i>Start/Stop</i> blinker ikke.	Døren er kun lukket inntil, ikke lukket helt. <ul style="list-style-type: none">■ Kontroller om døren er riktig lukket.

Programavbrudd og feilmeldinger

Problem	Årsak og retting
 F - feil vannavløp. Kontakt service hvis maskinen ikke kan startes på nytt.	Vannavløpet er tilstoppet eller påvirket av andre faktorer. <ul style="list-style-type: none"> ■ Kontroller avløpsveiene og rengjør dem om nødvendig.
 F - feil vanninntak. Kontakt service hvis maskinen ikke kan startes på nytt.	Vanninntaket er sperret eller påvirket av andre faktorer. <ul style="list-style-type: none"> ■ Kontroller om vanninntaket er er skrudd helt opp. ■ Kontroller om vanninntaksslangene lekker. ■ Kontroller om det er tilstrekkelig vanntrykk ved vann-tilkoblingen. ■ Kontroller om det er knekk på vanninntaksslangene.
 Desinfeksjonstemperaturen er for lav.	I desinfeksjonsprogrammet ble ikke den nødvendige temperaturen nådd. <ul style="list-style-type: none"> ■ Vaskemaskinen har ikke gjennomført en forskriftsmessig desinfeksjon. ■ Start programmet på nytt.
 Feil F. Kontakt service hvis maskinen ikke kan startes på nytt.	Det kan foreligge en feil. <ul style="list-style-type: none"> ■ Koble vaskemaskinen fra strømmettet. ■ Vent minst 2 minutter før du kobler vaskemaskinen til strømmettet igjen. ■ Slå på vaskemaskinen igjen. ■ Start programmet på nytt. Hvis feilmeldingen vises på nytt, kontakt Miele serviceavdeling eller annet Miele- autorisert personell.
Nøddåpning. Program stoppet. Lukk døren, og slå maskinen av og på igjen.	Nøddåpneren til døren ble aktivert. <ul style="list-style-type: none"> ■ Lukk døren og slå av og på maskinen. <p>Det stoppede programmet fortsetter etter at maskinen er startet på nytt.</p>

Displayet viser en melding

Problem	Årsak og retting
 Doseringsbeholder tom	En av vaskemiddelbeholderne for flytende dosering er tom. <ul style="list-style-type: none"> ■ Fyll opp vaskemiddelbeholderen.
 Doseringsbeholder tom. Det er mulig å fortsette uten automatisk dosering med «Start/Stop»	En av vaskemiddelbeholderne for flytende dosering er tom, slik at programmet stoppes. <ul style="list-style-type: none"> ■ Fyll opp vaskemiddelbeholderen, og trykk på Start/Stop-tasten for å fortsette vaskeprogrammet. ■ Hvis det ikke er mulig å fylle på vaskemiddelbeholderen, trykker du på Start/Stop-tasten for å fortsette vaskeprogrammet uten vaskemiddel. <div style="border: 1px solid gray; padding: 5px; margin-top: 10px;"> <p>Utilstrekkelig desinfeksjon Desinfeksjonsprogrammer må avbrytes ettersom det ikke kan tilsettes desinfeksjonsmiddel.</p> </div>

Hvis feil oppstår

Problem	Årsak og retting
i Hygieneinfo.: Start et program på min. 60 °C	Ved siste vask ble det valgt et vaskeprogram med en temperatur på under 60 °C. ■ Start et program på minst 60 °C eller programmet Maskin- rengjøring.
Veiesystem defekt. Legg inn vekten manuelt.	Veiesystemet er defekt. ■ Angi vekten manuelt.

Vaskeresultat ikke tilfredsstillende

Problem	Årsak og retting
Tekstilene blir ikke rene med flytende vaskemiddel.	Flytende vaskemidler inneholder ingen blekemidler. Flekker av frukt, kaffe eller te blir ikke fjernet. ■ Bruk pulvervaskemiddel med blekemiddel. ■ Fyll flekkfjerner i kammer  og flytende vaskemiddel i en vaskeball. ■ Hell aldri flytende vaskemiddel og flekkfjerner sammen i vaskemiddelbeholderen.
På mørke tekstiler er det hvite, vaskemiddellignende partikler etter vask.	Vaskemiddelet inneholder bestanddeler (zeolitter) for vann-avkalking som ikke løses opp i vann. De har satt seg fast på tekstilene. ■ Prøv å fjerne partiklene med en børste når tekstilene er tørre. ■ Vask mørke tekstiler med vaskemidler uten zeolitter heretter. Flytende vaskemidler inneholder for det meste ingen zeolitter.
Tekstiler med spesielt kraftige fettflekker blir ikke skikkelig rene.	■ Velg et program med Forvask. Bruk flytende vaskemiddel til forvasken. ■ Tilsett et vanlig pulvervaskemiddel til hovedvasken. For meget skittent arbeidstøy anbefales spesialvaskemidler til hovedvasken. Be eventuelt om råd hos en forhandler av vaske- og rengjøringsmidler.
Det er grå elastiske partikler på tekstilene etter vask (fettlus).	Dosering av vaskemiddelet var for lav. Tøyet var svært skittent av fett (oljer, salver). ■ Tilsett mer vaskemiddel til slike tekstiler eller bruk flytende vaskemiddel. ■ Start et 60 °C vaskeprogram med flytende vaskemiddel uten tekstiler før neste vask.

Generelle problemer med vaskemaskinen

Problem	Årsak og retting
Maskinen står ikke stille under sentrifugering.	Maskinføttene står ikke likt og er ikke låst. ■ Vaskemaskinen må festes til gulvet på oppstillingsstedet i henhold til installasjonsveiledningen.

Problem	Årsak og retting
Mye vaskemiddel blir liggende igjen i vaskemiddelbeholderen.	Vannets flytetrykk er ikke tilstrekkelig. <ul style="list-style-type: none"> ■ Rengjør silene i vanninntaket.
	Pulvervaskemidler i forbindelse med avkalkingsmidler har tendens til å klebe. <ul style="list-style-type: none"> ■ Rengjør vaskemiddelbeholderen, og tilsett først vaskemiddel og deretter avkalkingsmiddel i vaskemiddelbeholderen.
Tøymykneren blir ikke spylt fullstendig inn, eller det blir stående for mye vann i kammer ☼.	Sugeheverten sitter ikke riktig eller den er tett. <ul style="list-style-type: none"> ■ Rengjør sugheverten, se kapittelet «Rengjøring og stell», avsnittet «Rengjøring av vaskemiddelbeholderen».
Det står et fremmed språk i displayet.	Språkinnstillingen ble endret. <ul style="list-style-type: none"> ■ Slå vaskemaskinen av og på igjen. Språket driftslederen har stilt inn, vises i displayet.
	Driftslederens språk ble endret. <ul style="list-style-type: none"> ■ Still inn språket som vanligvis brukes (se kapittel «Superbrukernivå», avsnitt «Språk»).
Vaskemaskinen har ikke sentrifugert tekstilene som den pleier. De er fortsatt våte.	Ved sluttsentrifugeringen ble det målt en stor ubalanse og sentrifugehastigheten ble automatisk redusert. <ul style="list-style-type: none"> ■ Legg alltid store og små plagg sammen i trommelen, for å få en bedre fordeling.
Trommelen roterer ikke, men programmet fortsetter.	Feil i programforløpet <ul style="list-style-type: none"> ■ Slå vaskemaskinen av og på igjen med tasten ①. ■ Ta hensyn til meldingen i displayet. ■ Berør tasten <i>Start/Stop</i>. Trommelen roterer igjen og programmet fortsetter.
Døren lar seg ikke åpne	Maskinen har ikke strøm. <ul style="list-style-type: none"> ■ Kontroller om maskinen er slått på. ■ Kontroller om maskinen er koblet til strømmettet. ■ Kontroller om sikringen i husinstallasjonen er i orden.
	Strømbrudd <ul style="list-style-type: none"> ■ Åpne døren som beskrevet i påfølgende avsnitt.
	Vannet i vaskemaskinen kan ikke tømmes. <ul style="list-style-type: none"> ■ Kontroller om avløpet er tilstoppet. Rengjør avløps-systemet som beskrevet i påfølgende avsnitt.
	Som beskyttelse mot skålding, kan ikke maskindøren åpnes hvis temperaturen på vaskevannet er over 50 °C.

Hvis feil oppstår

Døren kan ikke åpnes

Problem	Årsak og retting
Det er ikke mulig å åpne døren.	Døren er låst under vask. ■ Berør sensortasten <i>Start/Stop</i> . ■ Velg Program – avbrudd eller Etterinnlegg. av tekstiler. Døren låses opp og du kan åpne den.
	Det er vann i trommelen, og vaskemaskinen kan ikke pumpe det ut. ■ Rengjør avløpssystemet, som beskrevet i avsnitt «Åpning av døren når avløpet er tilstoppet og/eller ved strømbrudd».
Etter programslutt eller etter programavbrudd vises følgende melding Avkjøling i displayet.	Som beskyttelse mot skålding kan ikke maskindøren åpnes hvis temperaturen på vaskevannet er over 50 °C. ■ Vent til temperaturen i trommelen har sunket og visningen i displayet har slukket.
I displayet vises: F - feil dør-lås. Kontakt service.	Dørlåsen er blokkert. ■ Kontakt Miele's serviceavdeling.

Fortsette programmet etter strømbrudd

Hvis programforløpet blir avbrutt, f.eks. av et strømbrudd, kan programmet fortsettes etter at strømforsyningen er tilbake.

- Slå på vaskemaskinen med tasten .
- Trykk deretter på «START»-tasten, og følg instruksjonene på displayet.

Programmet fortsetter der det stoppet for det siste aktive programmet.

Rengjøring og vedlikehold

- Hvis mulig, foreta rengjøring og stell etter bruk av vaskemaskinen.

Ikke bruk høytrykksspyler eller vannslange for å rengjøre vaskemaskinen.

- **Kabinett, betjeningspanel og kunststoffdeler** skal bare rengjøres med et mildt rengjøringsmiddel eller en myk, fuktig klut og gni deretter flatene tørre.

Skuremidler lager riper på overflatene.

- Rengjør kabinettene i rustfritt stål med et vanlig rengjøringsmiddel for rustfritt stål.
- Fjern avleiringer på dørpakningen med en fuktig klut.

Rengjøringsmidler skal ikke trenge inn i elektriske komponenter.

- Ved en flatedesinfeksjon skal front og dørlåsområdet kun rengjøres med en lett fuktet klut. Ikke sprøyt væsken på.

Tips: Viftehuset skal rengjøres med en støvsuger når det har dannet seg mye støv. Viftehuset befinner seg på baksiden av maskinen.

Rustdannelse

Trommelen er produsert i rustfritt stål. Jernholdig vann eller jernholdige fremmedlegemer (f.eks. binders, jernknapper eller jernspon), som følger med tekstilene, kan føre til rust i trommelen. I så fall må du rengjøre trommelen regelmessig med et vanlig pleiemiddel for rustfritt stål, og umiddelbart etter at rusten har dukket opp. Dørpakningene skal kontrolleres for jernholdige partikler og rengjøres grundig med midlene som er nevnt ovenfor. Disse tiltakene skal gjennomføres regelmessig for å forebygge.

Rengjøring av vaskemiddelbeholder, kamrene og sugehe- verten

- Vaskemiddelbeholderen og kamrene skal rengjøres grundig med varmt vann etter bruk, for å fjerne vaskemiddelrester og avleiringer.
- La lokket til vaskemiddelbeholderen stå åpent når vaskemaskinen ikke skal brukes for en lengre periode.
- Rengjør også sugeheverten i kamrene for vaskeforsterkere.

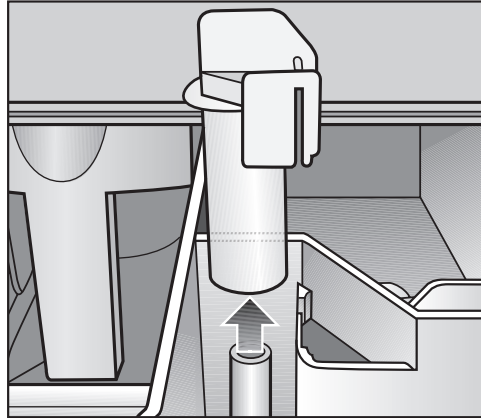

- Trekk ut sugeheverten. Rengjør sugeheverten med varmt vann og sett den deretter inn igjen.

Rengjøring og vedlikehold

Rengjøring av drypprennen og vannlåsen

- Åpne dekselet til vaskemiddelbeholderen 45° og løft lokket til vaskemiddelbeholderen opp og ut på høyre side.

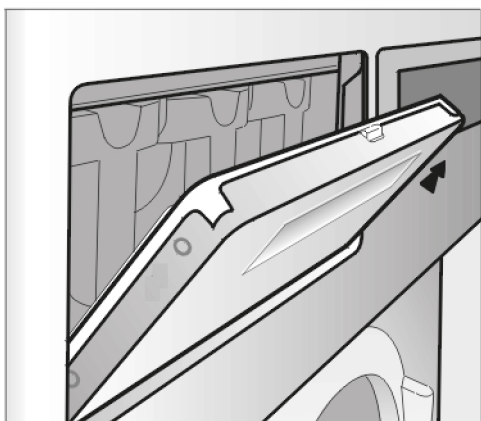

Hvis drypprennen og tilhørende avløpsstuss er tilstoppet, skal de rengjøres.

- Gitteret til dampavtrekket på baksiden av maskinen, skal fra tid til annen kontrolleres for tilsmussinger og ev. rengjøres.

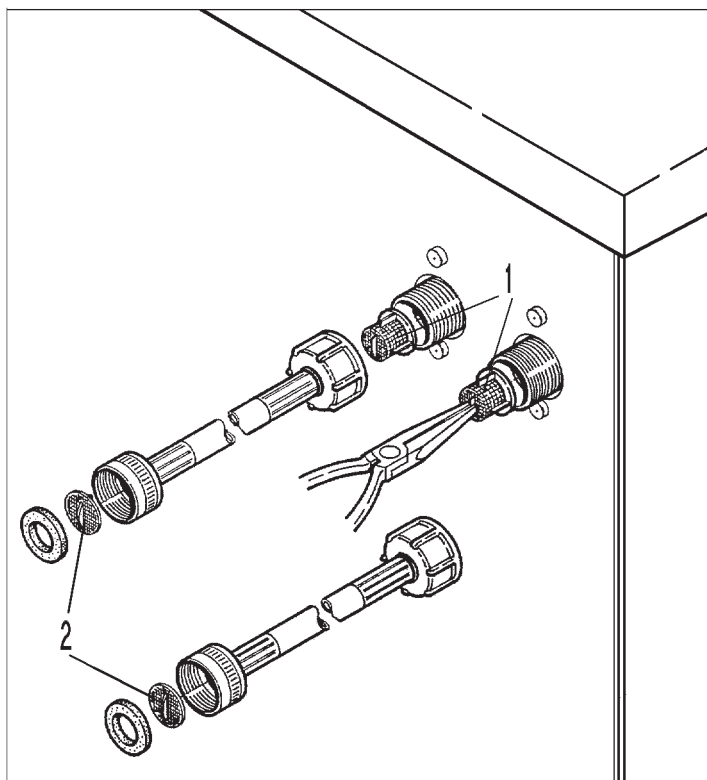

- Silene i vanninntaksventilene (1) og inntaksslengene (2) skal fra tid til annen kontrolleres for tilsmussinger og eventuelt rengjøres.

Oppstilling av vaskemaskinen

Vaskemaskinen skal kun oppstilles av Mieleles serviceavdeling eller annet Miele-autorisert personell. Følg henvisningene i installasjonsplanen.

Vaskemaskinen skal kun brukes for tekstiler som ikke er tilsølt med farlige eller antennelige stoffer.

- For å unngå eventuelle frostskafer, må vaskemaskinen ikke stilles opp i rom hvor det er fare for frost.
- Transporter maskinen med en jekketralle inne i rommet.

Maskiner med maskinføtter skal ikke skyves.
Maskinføttene kan bli skadet.

- Fjern transportemballasjen forsiktig med egnet verktøy.
- Løft maskinen fra transportpallen ved hjelp av løfteinnretningen.

Feste

- Fest vaskemaskinens ben til gulvet med det vedlagte festemateriellet, slik at den står støtt.

Det vedlagte festemateriellet er utformet for pluggfeste i betonggulv. I tilfelle det finnes andre gulvkonstruksjoner på oppstillingsstedet, skal festemateriellet bestilles separat.

Generelle driftsbetingelser

Denne vaskemaskinen er utelukkende beregnet for profesjonell bruk og kan kun benyttes innendørs.

Tillatt omgivelsestemperatur i oppstillingsrommet: 0 °C til 40 °C

Relativ luftfuktighet: Ikke kondenserende

Det kan oppstå støy eller vibrasjoner, avhengig av hvordan oppstillingsstedet er konstruert.

Tips: Ved økte krav til lyddemping på maskinens oppstillingssted bør du få hjelp av en fagperson.

Enklere vedlikehold

For å lette arbeidet ved senere service, må ikke minstemålene og veggavstand med adkomst være mindre enn det som er oppgitt.

- De oppgitte minstemålene og veggavstanden skal overholdes.

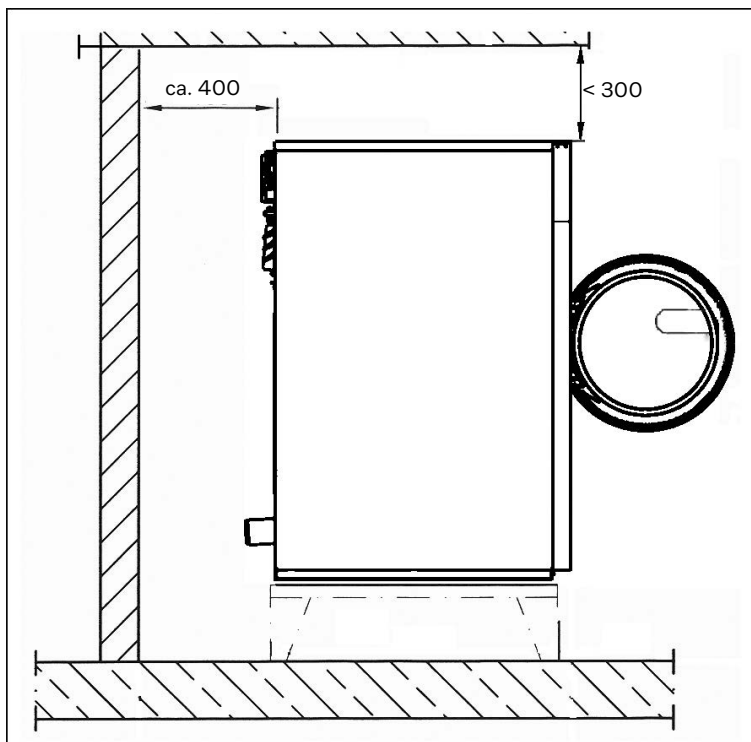

Minsteavstand til vegg er ca. 400 mm for vedlikeholdsarbeider.

- Juster maskinen ved hjelp av skruføttene, slik at den står vannrett.

For at maskinen skal virke problemfritt er det viktig at den stilles opp vannrett.

Sokkeloppstilling

Ved sokkeloppstilling skal vaskemaskinen festes på en sokkel eller betongsokkel. Sokkelen skal festes i gulvet!

Transportsikring

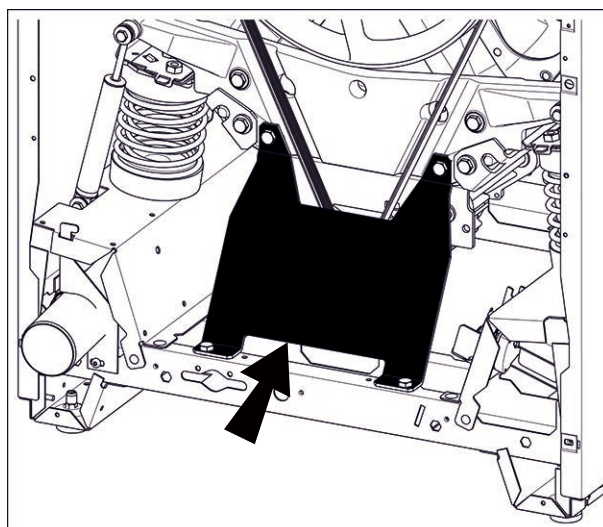
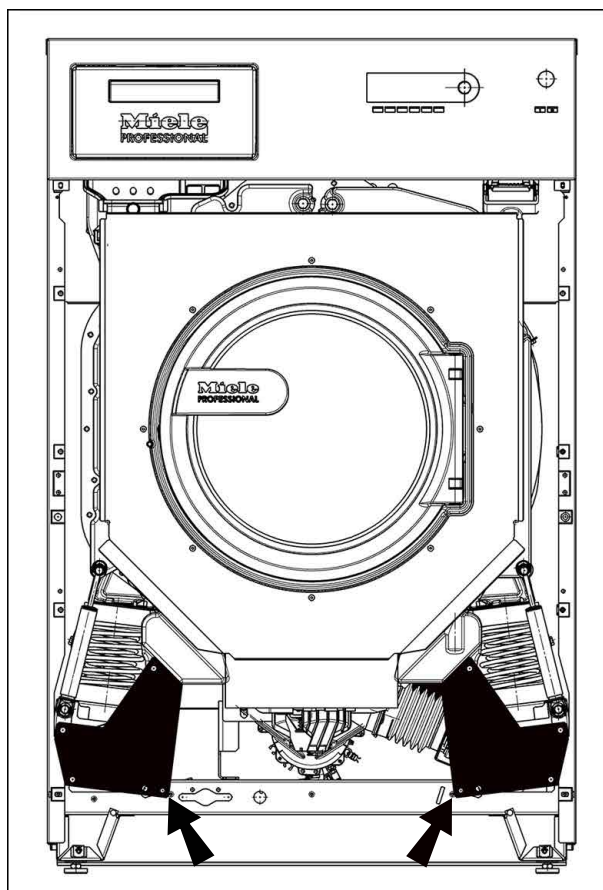

Fjerning av transportsikringene

De 2 transportsikringene foran er festet med 3 sekskantskruer hver. Transportsikringen bak er festet med 4 sekskantskruer. Transportsikringene skal først fjernes fra vaskemaskinen på oppstillingsstedet, før igangsetting av vaskemaskinen.

- Ta av frontplate og bakvegg.
- Skru ut skruene på underkanten av frontplaten og ta den av.
- Skru ut skruene på underkanten av bakveggen og ta den av.
- Løsne sekskantskruene for å ta av transportsikringene.

Ta vare på transportsikringene. De må monteres igjen før transport av maskinen.

Vanntilkobling

For å sikre et problemfritt programforløp, skal vanntrykket (flyte-trykket) være min. 100 kPa (1 bar)/maks. 1000 kPa (10 bar).

For vanntilkoblingen må du kun bruke vanninntaksslangene som fulgte med.

Ved en eventuell utskiftning skal du kun bruke slangekvaliteter som tåler et sprengningstrykk på minst 7000 kPa (70 bar) overtrykk, og som er egnet for en vanntemperatur på minst 90 °C.

Dette gjelder også for tilkoblingsarmaturene. Originale reservedeler oppfyller dette kravet.

Tips: Temperaturen på varmtvannet ved inntaket må ikke overskride maks. 70 °C. For maskiner med redusert varmeeffekt og ekstern oppvarming må det innkommende varmtvannet ikke overstige en temperatur på 90 °C.

Kun for Tyskland

For å beskytte drikkevannet må det installeres en tilbakeslagsventil mellom vannkranen og vanntilkoblingen til vaskemaskinen. Hvis husinstallasjonen utføres faglig korrekt, er tilkoblingene som er beregnet for dette formålet (f.eks. vinkelventil), allerede utstyrt med denne sikkerhetsanordningen. Forsikre deg om at det finnes en tilbakeslagsventil i husinstallasjonen.

Ved bruk av en separat tilbakeslagsventil skal følgende rekkefølge overholdes:

1. Fest tilbakeslagsventilen til vanntilkoblingen.
2. Fest vanninntaksslangen til tilbakeslagsventilen.

 Helse- og sikkerhetsrisiko og risiko for skader pga. skittent vann som har rent inn.

Kvaliteten på vannet må tilsvare drikkevannsbestemmelsene i det landet vaskemaskinen skal brukes.

Vaskemaskinen skal alltid kobles til drikkevann.

Doseringsmiddeltilkobling i blandeboxen

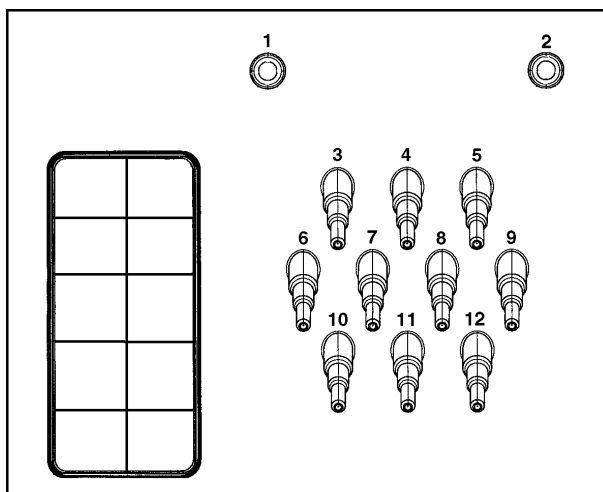

Tilkoblingene **1** og **2** er beregnet for dosering av "pasta". Disse tilkoblingsstussene er forseglet og må gjennombores med et 8 mm-bor.

Tilkoblingene **1** og **2** er også ment for å bruke doseringssystemer med vann-flush.

Advarsel: Doseringssystemet må utstyres med en separat sikkerhetsanordning for drikkevannet i samsvar med EN 61770 og EN 1717.

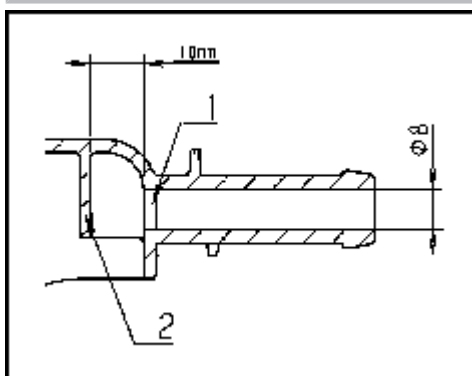

Vær oppmerksom på at det kun er den første veggen (1) som skal gjennombores, da det er en refleksjonsvegg (2) 10 mm bak denne. Dersom de gjennomborede tilkoblingene ikke skal brukes mer, må de stenges (forsegles).

Tilkoblingene **3** til **12** er beregnet for flytende dosering. Tilkoblingsstussene er hele og må skjæres over ved hjelp av en liten sag og tilpasses tverrsnittet til slangene. Dersom de snittede tilkoblingsstussene ikke skal brukes mer, må de stenges.

Vannavløp

Vannavløp **AV** på maskinen DN 70, muffe på stedet DN 70. Maks. kortvarig gjennomstrømning 200 l/min.

Ved lukket avløp, sørg for god lufting for avløpet, slik at det ikke oppstår noe vakuum i vaskemaskinens avløpssystem.

Elektrotilkobling

Elektrotilkoblingen må kun utføres av autorisert elektroinstallatør. Gjeldende nasjonale el-forskrifter og forskriftene fra den lokale energileverandøren må følges.

Tips: Tilkoblingsklemmen er plassert bak klaffen på det øvre bakpanelet (forbindelseslist).

Hvis lokale forskrifter krever installasjon av en jordfeilbryter (RCD), må det brukes en **jordfeilbryter av type B** (AC/DC-kompatibel).

Det elektriske anlegget i maskinen er i samsvar med normene DIN EN 60335-1, DIN EN 50571.

Spenningspesifikasjon finner du på typeskiltet.

For fasttilkoblingen må det være en allpolet skilleanordning på installasjonsstedet. Som skilleanordning gjelder brytere med en kontaktåpning på mer enn 3 mm. Dette er f.eks. overstrømsvern, sikringer og jordfeilbrytere (VDE 0660).

Stikkkontakten eller hovedbryteren må være tilgjengelig til enhver tid.

Når maskinen kobles fra el-nettet, må hovedbryteren kunne låses eller så må den til enhver tid være overvåket.

Følg koblingsskjemaet. Koblingsskjemaet finner du ved hjelp av QR-koden på maskinen.

Valg/Ekstrautstyr

Tilbehørsdeler kan kun monteres i eller til maskinen, dersom de uttrykkelig er godkjent av Miele.

Hvis andre deler monteres, tapes krav i forbindelse med garanti og/eller produktansvar.

Connector-boks

Ved hjelp av Connector-boksen kan ekstern maskinvare fra Miele og andre tilbydere, kobles til Miele Professional-maskinen.

Connector-boksen forsynes med strøm fra Miele Professional-maskinen.

Settet, som er tilgjengelig som ekstrautstyr, består av Connector-boksen og tilhørende festeutstyr for enkel installering på maskinen eller veggen.

Toppbelastning-/energistyring

Et toppbelastnings- eller energistyringssystem kan kobles til via koblingsboksen.

Toppbelastningsenheten overvåker et objekts energiforbruk for målrettet å deaktivere enkelte komponenter kortvarig, og dermed forhindre overskridelse av en belastningsgrense. Overvåkning utføres av en ekstern styring.

Ved å aktivere toppbelastningsfunksjonen blir oppvarmingen frakoblet og en programstopp utført. I displayet vises en tilsvarende melding.

Installasjon

	Etter at toppbelastningsfunksjonen er avsluttet, fortsetter programmet automatisk som før.
Tilkobling for flytende dosering	For dosering med flytende vaskemidler kan eksterne pumper for flytende dosering med nivåregistrering og/eller gjennomstrømningsmålere (flowmeter) brukes ved å koble dem til via Connector-boksen. Produsentens anvisninger må følges når du bruker og kombinerer vaskeforsterkere og spesialprodukter.
Betalingsystem	Vaskemaskinen kan utstyres med et enkelt betalingssystem (ekstrautstyr) som kan kobles til via Connector-boksen. Den nødvendige programmeringen kan gjennomføres under første igangsetting. Etter at første igangsetting er avsluttet, kan endringer kun utføres av en Miele-forhandler eller Miele's serviceavdeling. <div style="border: 1px solid black; padding: 5px;">Vær oppmerksom på at statusen til Connector-boksen må settes til «på» i superbrukernivået ved behov.</div>
WiFi/LAN-grensesnitt	Vaskemaskinen er utstyrt med et WiFi-/LAN-grensesnitt til dataoverføring. Datagrensesnittet på LAN-tilkoblingen samsvarer med lavspenningsdirektivet (SELV). LAN-tilkoblingen skjer med en RJ45-plugg iht. EIA/TIA 568B. <div style="border: 1px solid black; padding: 5px;">Tilkoblede maskiner må også være i overensstemmelse med SELV.</div>
Sokkel	Vaskemaskinen kan etter ønske stilles opp på en sokkel (Miele ekstrautstyr, åpen eller lukket modell). <div style="border: 1px solid black; padding: 5px;">Plasseringen av vaskemaskinen på en sokkel sørger for en mer ergonomisk arbeidssituasjon når du skal legge inn og ta ut tekstilene. Samtidig blir det enkelt å installere avløpstilkoblingen.</div> <div style="border: 1px solid black; padding: 5px;"> Etter oppstilling skal vaskemaskinen festes til sokkelen! Sokkelen skal festes i gulvet! Uten feste er det fare for at vaskemaskinen faller ned fra sokkelen under sentrifugering.</div>
Ombyggingssett damp- og skumavledning (APWM 063)	Ved økt skumutvikling kan det trenge skum ut av dampavtrekket. For å avlede skummet kan det valgfrie ombyggingssettet for damp- og skumavledning brukes.

Åpne superbrukernivå

- Slå på vaskemaskinen.

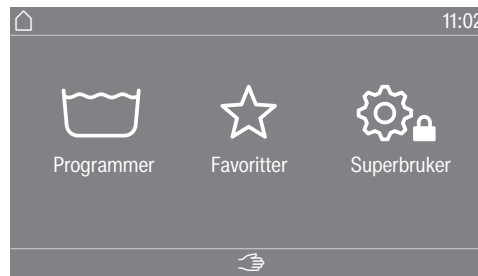

- Berør sensortasten Superbruker .

Displayet skifter til menyen Superbrukernivå.

Åpne superbrukernivå (selvbetjening)

- Slå på vaskemaskinen og åpne døren.
- ① Berør sensortasten *Start/Stop* og hold tasten inne under skrittene ②-③.
- ② Lukk døren på vaskemaskinen.
- ③ Vent til sensortasten *Start/Stop*, som hittil har blinket raskt, starter å lyse konstant.
- ④ Slipp sensortasten *Start/Stop*, når sensortasten *Start/Stop* lyser konstant.

Tilgang via kode

Superbrukernivå må åpnes med en kode.

Koden er **000** (fabrikkinnstilling).

Etter inntasting av kode befinner du deg i superbrukernivå. De enkelte innstillingsmulighetene beskrives i følgende kapitler.

Endre kode

Du kan endre koden for tilgang til superbrukernivå, for å beskytte vaskemaskinen mot uønsket tilgang.

Hvis du ikke husker koden lenger, må du informere serviceavdelingen. Serviceavdelingen må nullstille koden. Noter deg den nye koden og oppbevar den på et sikkert sted.

Avslutte innstillinger

- Berør symbolet .

Displayet skifter til forrige menyområde.

- Berør symbolet .

Displayet skifter til hovedmenyen.

Betjening/Display

Språk

Displayinnholdet kan vises på ulike språk. Via undermenyen språk kan du velge et fast innstilt språk for driftslederen.

For programmet som er i gang, kan brukerens språk endres med sensortasten .

Språkmeny

Displayet kan vise forskjellige brukerspråk. Med denne innstillingen bestemmer du hvordan språkene skal kunne velges.

Internasjonal

Du kan velge mellom 6 språk. Sensortasten  er ikke aktiv. Vær oppmerksom på innstillingen Angi språk.

Språkvalg

Du kan velge et språk med sensortasten . Du kan velge mellom alle språk (fabrikkinnstilling).

Rekkefølgen på de 4 første språkene kan endres. På dette stedet vises språkene, som brukes oftest.

Standardspråk

Brukerens språk kan ikke endres. Brukerens språk er det samme som driftslederens. Sensortasten  er ikke aktiv.

Angi språk

Språkene for innstillingen Språkmeny Internasjonal kan endres.

Du kan velge 6 språk. Du kan velge mellom alle språk.

Hvis du skal ta med et nytt språk i språkmenyen:

- Velg språket du vil erstatte.

Alle tilgjengelige språk vises.

- Velg og bekreft språket, som skal erstatte det gamle.

Det nye språket vises på plassen, der det gamle ble erstattet.

Klokkeslett

Når tidsformat er valgt, kan klokkeslettet stilles inn.

Tidsformat

- 24 t klokke
- 12 t klokke
- Ingen klokke

stille inn

- Klokkeslett kan stilles inn.

Dato

Når datoformatet er valgt, kan datoen stilles inn.

Datoformat

- DD.MM.ÅÅÅÅ
- ÅÅÅÅ.MM.DD
- MM.DD.ÅÅÅÅ

Dato

- Datoen kan stilles inn.

Lysstyrke display	<p>Lysstyrken i displayet kan endres. Innstillingen er avhengig av de forskjellige lysforholdene i oppstillingsrommet.</p> <p>Innstillingen har 10 trinn.</p>
Lydstyrke	<p>Lydstyrken på de ulike signalene kan endres.</p> <p>Innstillingen har syv trinn og kan i tillegg slås helt av.</p> <ul style="list-style-type: none">- Sluttsignal- Tastelyd- Velkomstsignal- Feilsignal <p>Feilsignalet kan kobles inn- eller ut.</p>
Visning av parametere	<p>Forskjellige parametere som temperatur, sentrifugehastighet, tillegg osv., vises ved programvalg. Du bestemmer hvilke parametere som ikke skal vises. Parameterne kan ikke endres eller vises ikke lenger.</p> <p>Fabrikkinnstilling: Alle parametere er synlige (markert med oransje)</p>
Sortere tillegg	<p>I innstillingen Visning av parametere vises Sortere «Tillegg» på nederste linje. Berør sensortastene for å endre rekkefølgen på tilleggene (se kapittel «Superbrukernivå», avsnitt «Sortere programmer».</p>
St.by.modus display	<p>For å spare energi kan man stille inn at displayvisningen skal koble seg automatisk ut etter programslutt, eller i standby så lenge den ikke blir betjent. Som standard går den ikke automatisk i standby.</p> <p>Endringen i denne innstillingen kan føre til et økt energiforbruk.</p> <ul style="list-style-type: none">- Av- På etter 10min ikke u prg.forl- Logo et. 10 m, ikke i akt.prgr.- På etter 10 min- På et. 30 min ikke u prg.forl- Logo et. 30 m, ikke i akt.prgr.- På etter 30 min
Startforvalg	<p>Visning av startforvalg (timer) kan kobles inn eller ut.</p> <p>Fabrikkinnstilling: På</p>
Memory	<p>Vaskemaskinen lagrer innstillingene som sist ble valgt for et vaskeprogram (temperatur, sentrifugehastighet og noen opsjoner), etter programstart.</p> <p>Ved nytt valg av vaskeprogram viser vaskemaskinen de lagrede innstillingene.</p> <p>Fabrikkinnstilling: Av</p>
Temperaturenhet	<p>Du kan velge hvilken enhet temperaturene skal vises i (°C/°F).</p>
Vektenhet	<p>Du kan velge om tekstilmengden skal vises i «kg» eller i «lbs».</p>

Superbrukernivå

Kode superbruker

Du kan endre koden for tilgang til superbrukernivå. Koden Driftsleder er ikke det samme som koden Ekspert.

- Legg inn den aktuelle koden.
- Legg inn den nye koden.

WiFi

Styr nettverket til vaskemaskinen din.

- Tilkobling
Denne meldingen vises bare når vaskemaskinen ikke er koblet til WiFi-nettverket enda.
- Deaktivere (synlig når nettverket er aktivert)
Nettverket forblir koblet inn, WiFi-funksjonen blir koblet ut.
- Aktivere (synlig når nettverket er deaktivert)
WiFi-funksjonen blir koblet inn igjen.
- Forbindelsesstatus (synlig når nettverket er aktivert)
 - WiFi-mottaks kvalitet
 - Nettverksnavn
 - IP-adresse
- Opprett på ny (synlig når tilkoblet)
Nullstiller WiFi-tilkoblingen (nettverk), for å gjennomføre en ny tilkobling umiddelbart.
- Tilbakestill (synlig, når tilkoblet)
Nettverket er ikke tilkoblet lenger. For å bruke nettverket igjen, må det opprettes en ny forbindelse.
 - WiFi kobles ut
 - Forbindelsen til WiFi blir tilbakestilt til fabrikkinnstilling

Programvalg

Styring

Tips: Du må først foreta alle nødvendig innstillinger og endringer på vaskemaskinen før du velger en av følgende opsjoner.

Ved valg av «Vaskeri-enkel» eller «Vaskeri-logo» kan ikke superbrukernivå åpnes via displayet lenger etter at menyen *Superbrukernivå* er avsluttet. Hvis du ønsker å endre flere innstillinger, må du følge denne beskrivelsen for spesialomstilling til superbrukernivå.

Standard (fabrikkinnstilling).

Alle funksjoner og programmer kan vises.

Vaskeri-enkel

Du kan velge opptil 24 programmer. Under innstillingen Favoritt-programmer bestemmer du hvilke programmer som skal tilbys.

Vaskeri-mer

Du kan velge opptil 24 programmer. Under innstillingen Favoritt-programmer bestemmer du hvilke programmer som skal tilbys.

Eksternt programvalg

Programvalget gjøres via kommunikasjonsmodulen med grensesnitt, f.eks. via en ekstern terminal.

Programpakker	<p>Programvalget kan utvides ved å aktivere enkelte programmer fra programpakkene som er rettet mot bestemte målgrupper.</p> <p>Programmene som legges til (markert med oransje) fra programpakkene, vises ved programvalg i displayet.</p>
Favorittprogrammer	<p>Etter innkobling kan du alternativt velge et program via: ☆ Favoritter. Det er mulig å lagre 24 programmer som favoritter, basert på egne behov og prioriteter.</p> <p>Dessuten tilbys disse favorittene i styringsvariantene.</p> <ul style="list-style-type: none">- <i>Vaskeri-mer</i>- <i>Vaskeri-enkel</i> <p>Styringsvariantene bestemmer du under Styring.</p> <p>Tips: Du kan tilordne en egen fargeramme til hvert program. Dette gjør du under «Fargetild. Program»-innstilling <i>på</i> må være valgt.</p> <p>Endre favorittprogrammer</p> <ul style="list-style-type: none">■ Velg et program som skal endres eller byttes.■ Bekreft programmet eller innstillingen som skal endres. <p>Det åpnes en meny til, der du kan velge et nytt program eller endre parameter.</p> <ul style="list-style-type: none">■ Bekreft Lagre. <p>Valget ditt er aktivert.</p>
Sortere programmer	<p>Programmene kan flyttes i programlisten og favorittlisten.</p> <p>Fabrikkinnstilling: Av</p>
Forskyve programmer	<ul style="list-style-type: none">■ Berør valgområdet for programmet du vil forskyve.■ Hold valgområdet inne til rammen endrer seg.■ Forskyv programmet til ønsket plass.
Fargetildeling program	<p>Du kan gi favorittprogrammet en ramme. I listen over favorittprogrammer får favorittprogrammet en farget ramme. Fargen kan du velge selv.</p> <p>Fabrikkinnstilling: På</p>
Kode ekspert	<p>For å kunne avbryte et desinfeksjonsprogram må det legges inn en kode. Koden kan endres.</p> <p>Koden Ekspert er ikke lik koden Superbrukernivå.</p> <p>Koden er: 0 0 0</p> <p>Hvis du endrer koden, må du skrive ned den nye koden.</p> <p>Prosessteknikk</p>
Antikrøll	<p>Antikrøll reduserer krølldannelsen etter programslutt. Trommelen beveger seg fortsatt inntil 30 minutter etter programslutt.</p> <p>Døren til vaskemaskinen kan åpnes når som helst.</p> <p>Fabrikkinnstilling: På</p>

Superbrukernivå

Automatisk vann- avløp

Automatisk vannavløp kan kobles inn eller ut. Automatisk vannavløp betyr at vaskevannet alltid tømmes ut etter programslutt. Dette skjer også i programmer der vannet blir værende igjen i maskinen ved programslutt.

Service

Serviceintervall

I displayet kan det vises serviceinformasjon. I den forbindelse kan det stilles inn dato eller antall driftstimer.

Du kan velge inntil 3 meldinger med egne tekster.

Meldingsteksten, som du kan velge individuelt, vises ved programslutt og kvitteres med *OK*. Ved slutten av neste program vises den samme meldingsteksten på nytt.

Innstillinger

Her bestemmer du intervallet (enten time eller dato), for når meldingsteksten skal vises.

- Fabrikkinnstilling: Av
- etter tid
Du kan deretter velge et tidsintervall fra 1-9999 timer.
- etter dato
Du kan deretter legge inn en dato.

Meldingstekst

Her legger du inn din individuelle meldingstekst for planlagt vedlikeholdsarbeid.

Tilbakestill visning

Meldingsteksten vises helt til visningen blir tilbakestillt permanent. Meldingsteksten vises først når neste intervall er nådd.

Eksterne anvendelser

Angrefrist bet. syst.

Låsing av betalingsautomaten kan kobles inn eller ut. Når låsing er koblet inn, kan man velge ulike tidsintervaller for hvor lang tid det skal ta før den låses.

Connector-boks

Tilkobling til eksterne hardware skjer via Connector-boksen. Dette kan kobles inn eller ut.

Connector-boksen må velges, slik at du kan foreta innstillingene i menyen Dosering.

Automatisk dose- ring

Automatisk dosering kan kobles inn eller ut.

Den automatiske doseringen kan velges via Connector-boksen eller KOM-modulen.

Dosering

For at innstillingene skal kunne brukes i menyen Dosering, må Connector-boksen være koblet inn.

1–6 doseringspumper kan kobles inn.

Etter aktivering av doseringspumpen kan det foretas ytterligere innstillinger.

- Deaktivere dos.pumpe
- Kalibrering

- Dos.kap. (ny): ml/min
- Korrekturfaktor
- Beholder- størrelse
- Forvarsel tom beholder
- Nullstill forvarsel
- Tom beholder
- Flowmeter

Forhindre toppbelastn.

Funksjonen som skal forhindre toppbelastning kan kobles inn eller ut. Med denne funksjonen endres ikke fullføringen av et vaskeprogram dersom et toppbelastningssignal er aktivert. Oppvarmingen er innkoblet.

Maskinparametere

Maks. sentri-fugehastighet

Maksimal sentrifugehastighet kan stilles inn via et tastefelt.

Maks. temp. innstilling

Maksimal temperatur kan stilles inn via et tastefelt.

Rettslig informasjon

Open-Source-lisenser

Her kan du se informasjonen (se personvern WiFi).

Tilkobling

Veiledning for sammenkobling

Med følgende trinn kan du koble vaskemaskinen til nettverket ditt.

Åpne superbrukernivå

- Velg menypunktet Superbruker i produktdisplayet.
- Velg menypunktet Tilgang via kode.
- Angi den 3-sifrede superbrukerkoden.

Konfigurere nettverksforbindelse via WPS

- I menyen Superbrukernivå velger du menypunktet Eksterne anvendelser.
- Velg deretter menypunktet WiFi / LAN.
- Velg Koble til.
- Velg tilkoblingsmetoden via WPS.
- Trykk nå på WPS-tasten på routeren din og bekreft deretter i produktdisplayet med OK. Nå starter en timer. Nettverksforbindelse via WPS blir opprettet. Enheten er nå tilkoblet.
- Bekreft med OK.

Konfigurere nettverksforbindelse via Soft-AP

- I menyen Superbrukernivå velger du menypunktet Eksterne anvendelser.
- Velg deretter menypunktet WiFi / LAN.
- Velg Koble til.
- Velg tilkoblingsmetoden via Soft-AP.
- Bekreft med OK og følg henvisningene i den eksterne appen.

Konfigurere nettverksforbindelse via LAN-kabel

- Bruk produktets nettverkskabel til å koble produktet til din router/switch. Routeren/switchen må være koblet til internett.
- Enheten er nå tilkoblet.

Tekniske data

Systemkrav for WiFi

- WiFi 802.11b/g/n
- 2,4-GHz-bånd
- WPA/WPA2-kryptering
- DHCP aktivert
- multicastDNS/Bonjour/IGMP Snooping aktivert
- åpne porter 443, 80, 53 og 5353
- IP DNS-server = IP standard-gateway/router
- Mesh-/Repeater-bruk: lik SSID og passord som standardgateway/router
- SSID må være synlig hele tiden



Systemkrav for LAN

- DHCP aktivert
- multicastDNS/Bonjour/IGMP Snooping aktivert
- åpne porter 443, 80, 53 og 5353
- IP DNS-server = IP standard-gateway/router

WiFi-signalstyrke – retningslinje

WiFi-signalstyrken er kun en veiledende verdi. Et bindende utsagn er ikke mulig.

WiFi-signalstyrken kan leses av via MDU eller direkte på produktet.

WiFi-signalstyrke		Betydning
MDU	 *	
76 - 100 %	3/3**	Pålitelig drift er som regel mulig
51 - 75 %	2/3	
26 - 50 %	1/3	Drift er som regel mulig
1 - 25 %	0/3	Pålitelig drift er som regel ikke mulig
0 %		Drift er ikke mulig

* Vises på produktet

** Antall streker  3/3 – 0/3

Signalstyrkene kan forstyrres av mange forskjellige faktorer, f.eks.:

- personer i rommet
- åpne eller lukkede dører
- gjenstander som er flyttet på
- radiobølger eller forstyrrelser som endrer seg
- ytterligere produkter med Bluetooth eller WiFi

Tekniske data

Produktinformasjon PWM 912

Elektrotilkobling

Tilkoblingsspenning	Se typeskiltet
Frekvens	Se typeskiltet
Effektforbruk	Se typeskiltet
Sikring	Se typeskiltet
Påkrevd sikring	Se typeskiltet
Varmeeffekt	Se typeskiltet

Oppstillingsmål

Kabinettbredde	795 mm
Kabinett høyde	1347 mm
Kabinett dybde	825 mm
Maskinbredde totalt	837 mm
Maskin høyde totalt	1350 mm
Maskin dybde totalt	926 mm
Minste bredde på transportåpning	940 mm
Minste avstand mellom vegg og maskinfront	1300 mm
Diameter døråpning	415 mm
Døråpningsvinkel	180°

Vekt og gulvbelastning

Nettovekt	Se installasjonsplanen
Maksimal gulvbelastning under drift	Se installasjonsplanen

Utslippsverdier

Støynivå på arbeidsplass iht. EN ISO 11204/11203	<70 dB(A) re 20 µPa
Lydeffekt EN ISO 9614-2	<80 dB(A)

Produktsikkerhet

Anvendte standarder for produktsikkerhet	EN 60335-1, EN 50571, IEC 60335-1, IEC 60335-2-7
--	--

WiFi

Frekvensbånd til WiFi-modulen	2,400 GHz- 2,4835 GHz
Maksimal utgangseffekt til WiFi-modulen	< 100 mW

Produktinformasjon PWM 916

Elektrotilkobling

Tilkoblingsspenning	Se typeskiltet
Frekvens	Se typeskiltet
Effektforbruk	Se typeskiltet
Sikring	Se typeskiltet
Påkrevd sikring	Se typeskiltet
Varmeeffekt	Se typeskiltet

Oppstillingsmål

Kabinettbredde	920 mm
Kabinettthøyde	1447
Kabinettdybde	754 mm
Maskinbredde totalt	962 mm
Maskinhøyde totalt	1450 mm
Maskindybde totalt	846 mm
Minste bredde på transportåpning	1070 mm
Minsteavstand mellom vegg og maskinfront	1280 mm
Diameter døråpning	415 mm
Døråpningsvinkel	180°

Vekt og gulvbelastning

Nettovekt	Se installasjonsplanen
Maksimal gulvbelastning under drift	Se installasjonsplanen

Utslippsverdier

Støynivå på arbeidsplass iht. EN ISO 11204/11203	<70 dB(A) re 20 µPa
Lydeffekt EN ISO 9614-2	<80 dB(A)

Produktsikkerhet

Anvendte standarder for produktsikkerhet	EN 60335-1, EN 50571, IEC 60335-1, IEC 60335-2-7
--	--

WiFi

Frekvensbånd til WiFi-modulen	2,400 GHz- 2,4835 GHz
Maksimal utgangseffekt til WiFi-modulen	< 100 mW

Tekniske data

Produktinformasjon PWM 920

Elektrotilkobling

Tilkoblingsspenning	Se typeskiltet
Frekvens	Se typeskiltet
Effektforbruk	Se typeskiltet
Sikring	Se typeskiltet
Påkrevd sikring	Se typeskiltet
Varmeeffekt	Se typeskiltet

Oppstillingsmål

Kabinettbredde	920 mm
Kabinettthøyde	1447 mm
Kabinettdybde	857 mm
Maskinbredde totalt	924 mm
Maskinhøyde totalt	1450 mm
Maskindybde totalt	946 mm
Minste bredde på transportåpning	1020 mm
Minsteavstand mellom vegg og maskinfront	1380 mm
Diameter døråpning	415 mm
Døråpningsvinkel	180°

Vekt og gulvbelastning

Nettovekt	Se installasjonsplanen
Maksimal gulvbelastning under drift	Se installasjonsplanen

Utslippsverdier

Støynivå på arbeidsplass iht. EN ISO 11204/11203	<70 dB(A) re 20 µPa
Lydeffekt EN ISO 9614-2	<80 dB(A)

Produktsikkerhet

Anvendte standarder for produktsikkerhet	EN 60335-1, EN 50571, IEC 60335-1, IEC 60335-2-7
--	--

WiFi

Frekvensbånd til WiFi-modulen	2,400 GHz- 2,4835 GHz
Maksimal utgangseffekt til WiFi-modulen	< 100 mW

EU-samsvarserklæring

Miele erklærer herved at denne vaskemaskinen er i henhold til forskriften 2014/53/EU. Fullstendig tekst til EU-samsvarserklæring finner du under en av de følgende internett-adressene:

- På <http://www.miele.de/professional/gebrauchsanweisungen-177.htm> ved å oppgi produktnavn eller serienummer

Personvern og datasikkerhet

Så snart nettverksfunksjonen er aktivert, og du har koblet produktet til internett, sender ditt produkt følgende data til Miele Cloud:

- Produktets serienummer
- Produkttype og teknisk utrustning
- Produktstatus
- Informasjon om ditt produkts programvareversjon

I starten kan ikke disse dataene tilordnes en spesifikk bruker og de lagres heller ikke permanent. Det er først når du har koblet ditt produkt til en bruker, at dataene lagres permanent og det skjer en spesifikk tilde-ling av dataene. Dataene overføres og behandles i samsvar med Miele's høye sikkerhetsstandard.

Nettverkskonfigurasjon fabrikkinnstilling

Alle innstillinger i kommunikasjonsmodulen eller i din integrerte WiFi-modul kan tilbakestilles til fabrikkinnstillinger. Tilbakestill nettverkskonfigurasjonen når du leverer produktet til gjenvinning, selger det eller når du tar i bruk et brukt produkt. Kun slik sikrer du at alle personlige data er fjernet og at den forrige eieren ikke lenger har tilgang til ditt produkt.

Opphavsretter og lisenser

For betjening og styring av kommunikasjonsmodulen bruker Miele egen eller tredjeparts programvare, som ikke faller inn under såkalte Open Source-lisensvilkår. Programvaren/programvarekomponentene er opphavsrettslig beskyttet. Miele's og tredjeparts opphavsretter skal respekteres.

Kommunikasjonsmodulen inneholder dessuten programvarekomponenter, som distribueres under Open Source-lisensvilkår. Open Source-komponentene sammen med tilhørende merknader om opphavsrett, kopier av de til enhver tid gjeldende lisensvilkårene samt eventuell ytterligere informasjon, kan åpnes lokalt per IP via et nett-grensesnitt (*https://<ip adresse>/Licenses*). Ansvars- og garanti-bestemmelsene for Open Source-lisensvilkår som man finner der, vil kun gjelde overfor den respektive rettighetshaveren.

Miele

Miele AS

Nesbruveien 71

1394 NESBRU

Postboks 194

1378 NESBRU

Telefon 67 17 31 00

Telefax 67 17 31 10

Internett: www.miele.no/professional

E-post: professional@miele.no

Foretaksnr. NO 919 157 089 MVA



Miele & Cie. KG

Carl-Miele-Straße 29, 33332 Gütersloh, Tyskland