

Návod na použitie a montáž Kombinácia chladničky s mrazničkou



Pred uvedením do prevádzky si **bezpodmienečne** prečítajte návod na použitie a montáž - inštaláciu - uvedenie do prevádzky. Ochránite tak seba a zabránite škodám.

Obsah

Bezpečnostné pokyny a varovné upozornenia	4	Bezpečnosť	30
Udržateľnosť a ochrana životného prostredia	13	Teplotný alarm mraziacej zóny....	30
Takto ušetríte energiu.....	14	Alarm dvierok	31
Inštalácia	15	Funkcie prístroja	32
Miesto inštalácie	15	SuperCool&AirClean 	32
Požiadavky na vetranie a odvetrávanie	16	Supermrazenie 	32
Umiestnenie chladničky	17	Usporiadanie vnútorného priestoru.....	33
Vyrovnanie chladničky	18	Maximálne zaťaženia.....	33
Vyrovnanie dvierok chladiacej zóny	18	Vyberanie a premiestnenie za-	
Vyrovnanie dvierok mraziacej zóny .	19	rážky/priehradky na fľaše.....	33
Elektrické pripojenie	20	Nastavenie držiaka v zarážke/	
Rozmery prístroja	21	priehradke na fľaše	34
Úplné obklopenie kuchynským		Vyberanie alebo premiestnenie	
nábytkom	23	odkladacích plôch.....	34
Inštalácia vedľa steny.....	24	Vyberanie zásuviek chladiacej	
Zoznámte sa	25	zóny	35
Displej	27	Vkladanie zásuviek chladiacej	
Nastavovací režim 	28	zóny	35
Režim párty 	28	Vyberanie mraziacej zásuvky/	
Režim dovolenka 	28	zásuvky Freeze&Cool.....	36
Blokovacia funkcia  /.....	28	Vkladanie mraziacej zásuvky/	
Vypnutie chladničky 	28	zásuvky Freeze&Cool.....	36
Režim sabat 	29	Vyberanie sklenenej dosky	36
Informácie k režimu sabat 	29	Vkladanie sklenenej dosky	36
Čas do spustenia alarmu		Dodávané príslušenstvo.....	36
dvierok 	29	Príslušenstvo na dokúpenie.....	37
Sieťové pripojenie 	29	Uvedenie do prevádzky	38
Tón tlačidiel  /.....	29	Pred prvým použitím.....	38
Výstražné a signálne tóny  /.....	29	Pripojenie prístroja	38
Jas displeja 	29	Vkladanie pachového filtra (sys-	
Jednotka teploty °C/°F	29	tém AirClean) do chladiacej zó-	
Výstavná prevádzka 	29	ny	38
Nastavenia z výroby 	29	Zapnutie chladničky	40
Informácie o chladničke 	29	Sieťové pripojenie	40
Ukazovateľ pachového filtra		Predpoklady pre sieťové	
(systém AirClean) 	30	spojenie	40
Režim čistenia 	30	Vykonajte Scan & Connect	41

Vypnutie chladničky	41	Čistenie vnútorného priestoru.....	57
Samostatné vypnutie chladiacej zóny, mraziacej zóny alebo zóny Freeze&Cool.....	41	Ručné čistenie príslušenstva alebo čistenie v umývačke riadu	58
Opätovné samostatné zapnutie chladiacej zóny, mraziacej zóny alebo zóny Freeze&Cool.....	41	Vybratie a rozobratie príslušenstva na účely čistenia.....	58
Pri dlhšej neprítomnosti.....	42	Rozloženie priehradky na fľaše ...	58
Obsluha	43	Vyberanie a vkladanie veka priehradky na čistenie.....	59
Ukazovateľ teploty.....	43	Čistenie čela prístroja a bočných stien	60
Možné nastavené hodnoty teploty v chladiacej zóne	43	Čistenie tesnenia na dverkách	60
Možné nastavené hodnoty teploty v mraziacej zóne	43	Čistenie vetracích a odvetrávacích profilov	60
Možné nastavené hodnoty teploty v zóne Freeze&Cool.....	44	Po čistení.....	60
Nastavenie teplôt v chladiacich zónach.....	44	Odstraňovanie problémov	62
Zapnutie SuperCool&AirClean ❄️	44	Vnútorné osvetlenie	69
Vypnutie SuperCool&AirClean ❄️	44	Príčiny zvukov	69
Zapnutie SuperFrost ❄️	44	Servisná služba	72
Vypnutie SuperFrost ❄️	45	Kontakt pri poruchách	72
Skladovanie potravín v chladiacej zóne	45	Databáza EPREL	72
Rozličné oblasti chladenia	45	Záruka	72
Skladujete potraviny balené alebo nebalené?.....	46	Informácie	73
Skladovanie potravín v DailyFresh zásuvke.....	46	Prehlásenie o zhode.....	73
Chladiaca zásuvka DailyFresh....	46	Autorské práva a licencie	73
Skladovanie potravín v zóne Freeze&Cool	47		
Výber správneho nastavenia	47		
Odporúčanie na skladovanie v zóne Freeze&Cool	47		
Zmrazenie a skladovanie čerstvých potravín	48		
Prispôsobenie nastavení	50		
Čistenie a údržba	57		
Rozmrazovanie.....	57		
Upozornenia k čistiacemu prostriedku	57		
Príprava chladničky na čistenie	57		

Bezpečnostné pokyny a varovné upozornenia

Táto chladnička zodpovedá predpísaným bezpečnostným ustanoveniam. Nesprávne používanie môže napriek tomu viesť k poškodeniu osôb a vecí.

Pred uvedením chladničky do prevádzky si pozorne prečítajte návod na použitie a montáž. Oba dokumenty obsahujú dôležité pokyny pre montáž, bezpečnosť, používanie a údržbu. Ochránite tak seba a zabránite škodám na chladničke.

Na základe normy IEC 60335-1 Miele dôrazne upozorňuje na to, aby ste si bezpodmienečne prečítali a dodržiavali všetky dostupné informácie týkajúce sa inštalácie chladničky, ako aj bezpečnostné upozornenia a výstrahy.

Miele nezodpovedá za škody, ktoré vzniknú v dôsledku nedodržania týchto pokynov.

Návod na použitie a montáž uschovajte. Návod na použitie a montáž odovzdajte nasledujúcemu vlastníkovi.

Používanie na stanovený účel

- ▶ Chladnička je určená na používanie v domácnosti a v podobných prostrediach, ako napríklad
 - v obchodoch, kanceláriách a v podobných pracovných priestoroch,
 - v poľnohospodárskych usadlostiach
 - v hoteloch, moteloch, penziónoch a ďalších typických obytných priestoroch pre zákazníkov.

Táto chladnička nie je určená na používanie vo vonkajších priestoroch.

- ▶ Chladničku používajte výlučne v domácnosti na chladenie a skladovanie potravín, ako aj na skladovanie mrazených potravín, na mrazenie čerstvých potravín a na prípravu ľadu.

Všetky ostatné účely sú neprípustné.

- ▶ Chladnička nie je vhodná pre skladovanie a chladenie liekov, krvnej plazmy, laboratórnych preparátov alebo podobných látok alebo produktov, ktorých sa týka smernica pre medicínske produkty. Nesprávne použitie prístroja môže spôsobiť poškodenie alebo pokazenie skladovaného tovaru. Ďalej nie je prístroj vhodný pre prevádzku v priestoroch s nebezpečenstvom výbuchu.

Miele nezodpovedá za škody spôsobené použitím v rozpore so stanoveným účelom alebo nesprávnou obsluhou.

Bezpečnostné pokyny a varovné upozornenia

► Osoby (vrátane detí), ktoré nie sú pre ich fyzické, zmyslové alebo duševné schopnosti, alebo kvôli svojej neskúsenosti alebo nevedomosti schopné chladničku sami bezpečne obsluhovať, musia byť počas obsluhy pod dozorom.

Tieto osoby smú chladničku používať bez dozoru len vtedy, keď boli poučené o bezpečnom používaní a pochopili vyplývajúce nebezpečenstvo.

Deti v domácnosti

► Deti mladšie ako 8 rokov sa nesmú zdržiavať v blízkosti chladničky, iba ak sú pod stálym dozorom.

► Deti staršie ako 8 rokov môžu chladničku obsluhovať bez dozoru len vtedy, ak im bola jej obsluha vysvetlená tak, že ju dokážu bezpečne používať. Deti musia byť schopné rozoznať a chápať možné nebezpečenstvo v prípade chybnej obsluhy.

► Deti nesmú bez dozoru chladničku čistiť ani vykonávať jej údržbu.

► Dávajte pozor na deti, ktoré sa zdržujú v blízkosti chladničky. Nikdy im nedovoľte, aby sa s chladničkou hrali.

► Nebezpečenstvo udusenia. Pri hre sa môžu deti zamotať do obalového materiálu (napr. fólií) alebo si obalový materiál navliecť na hlavu a udusiť sa. Odložte obalový materiál z dosahu detí.

Technická bezpečnosť

► Chladiaci okruh je preskúšaný na tesnosť. Chladnička zodpovedá príslušným bezpečnostným nariadeniam ako aj príslušným smerniciam EÚ.



Ak je poškodený chladiaci okruh: Chladivo a olej môžu uniknúť a vznietiť sa.

► Varovanie: Nebezpečenstvo požiaru/horľavé materiály. Tento symbol sa nachádza na kompresore a označuje horľavé materiály. Túto nálepku neodstraňujte.

Bezpečnostné pokyny a varovné upozornenia

Obsiahnuté chladivo (údaje na typovom štítku) je ekologické, ale horľavé.

Použitie tohoto ekologického chladiva čiastočne spôsobuje zvýšenie prevádzkového hluku. Okrem prevádzkového hluku kompresora sa môžu v celom chladiacom okruhu vyskytnúť hluky z prúdenia. Týmto efektom nie je žiaľ možné zabrániť, ale nemajú žiaden vplyv na výkon chladničky.

Pri preprave a pri montáži/umiestňovaní chladničky dbajte na to, aby ste nepoškodili súčasti chladiaceho okruhu. Vystrekujúci chladivo môže spôsobiť poranenie očí a uniknuté chladivo sa môže vznietiť.

Pri poškodeniach:

- Nepribližujte sa s otvoreným ohňom alebo zápalnými zdrojmi.
- Odpojte prístroj od elektrickej siete.
- Niekoľko minút vetrajte priestor v ktorom stojí chladnička.
- Informujte servisnú službu.

► O čo viac chladiva je v prístroji, o to väčšia musí byť miestnosť, v ktorej je prístroj umiestnený. Pri prípadnom úniku sa môže v príliš malých miestnostiach vytvárať horľavá zmes plynu so vzduchom. Na 8 g chladiva musí byť miestnosť veľká najmenej 1 m³. Množstvo chladiva je uvedené na typovom štítku vnútri prístroja.

► Ak sú vetracie profily zakryté alebo zablokované, pri poškodení chladiaceho okruhu môže vzniknúť horľavá zmes plynu a vzduchu. Bezpodmienečne dodržujte uvedené vetracie a odvetrávacie profily. Vetracie a odvetrávacie profily nesmú byť prikryté alebo zastavané.

► Pripojovacie údaje (istenie, frekvencia, napätie) uvedené na typovom štítku prístroja sa musia bezpodmienečne zhodovať so zodpovedajúcimi parametrami elektrickej siete, aby sa prístroj nepoškodil. Pred pripojením porovnajte tieto údaje.

V prípade pochybností sa spýtajte kvalifikovaného elektrikára.

► Elektrická bezpečnosť tejto chladničky je zabezpečená len vtedy, keď je pripojená k systému s ochranným vodičom, nainštalovaným podľa predpisov. Základné bezpečnostné zariadenie musí byť k dispozícii. V prípade pochybností nechajte elektrickú inštaláciu skontrolovať kvalifikovaným elektrikárom.

Bezpečnostné pokyny a varovné upozornenia

▶ Dočasná alebo trvalá prevádzka sebestačného alebo nie sieťovo synchronizovaného zariadenia na dodávku energie (ako napr. ostrovné siete, back-up systémy) je možná. Predpokladom pre prevádzku je, aby malo zariadenie na dodávku energie údaje v súlade s nariadením EN 50160 prípadne porovnateľné.

Ochranné opatrenia určené pre inštaláciu tohto Miele produktu v domácnosti musia byť zabezpečené aj pre ostrovnú prevádzku alebo nie sieťovo synchronizovanú prevádzku čo sa týka jej funkcie ako aj spôsobu práce, alebo musia byť nahradené rovnocennými opatreniami pri inštalácii. Tak ako je to napríklad popísané v aktuálnom zverejnení VDE-AR-E 2510-2.

▶ Aby bolo v prípade núdze možné prístroj odpojiť rýchlo od prúdu, musí byť zásuvka umiestnená mimo zadnej steny a musí byť ľahko prístupná.

▶ Ak je sieťový pripojovací kábel poškodený, okamžite odpojte chladničku od elektrickej siete. Zavolajte servisnú službu.

▶ Poškodený prívodný sieťový kábel sa smie nahradiť iba špeciálnym prívodným sieťovým káblom rovnakého typu (dostupný v internetovom obchode Miele alebo v servisnej službe Miele). Z bezpečnostných dôvodov smie výmenu vykonávať iba kvalifikovaný pracovník alebo servisná služba Miele.

▶ Viacnásobné zásuvky alebo predlžovacie káble neposkytujú potrebnú bezpečnosť (nebezpečenstvo požiaru). Prístroj pomocou nich nepripájajte na elektrickú sieť.

▶ Keď sa dostane vlhkosť k súčastiam pod napätím alebo prívodnému sieťovému káblu, môže dôjsť ku skratu. Chladničku preto neprevádzkujte v miestnostiach ohrozených vlhkosťou alebo striekajúcou vodou (napr. v garáži, v práčovni).

▶ Táto chladnička sa nesmie prevádzkovať na nestabilných miestach (napr. na lodiach).

▶ Poškodený prístroj môže ohroziť Vašu bezpečnosť. Skontrolujte ho na viditeľné poškodenia. Poškodený prístroj nikdy neprevádzkujte.

▶ Chladničku používajte len vstavanú, aby bola zaistená jej bezpečná funkcia.

▶ Pri prácach spojených s inštaláciou a údržbou, ako aj pri opravách musí byť chladnička odpojená od elektrickej siete. Chladnička je odpojená od elektrickej siete je len vtedy, keď:

Bezpečnostné pokyny a varovné upozornenia

- sú vypnuté ističe elektrickej inštalácie alebo
 - sú úplne vyskrutkované poistky elektrickej inštalácie alebo
 - je odpojené pripojovacie sieťové vedenie elektrickej siete. Pri prírodných vedeniach so sieťovou zástrčkou neťahajte pri odpájaní od elektrickej siete za vedenie, ale za zástrčku.
- ▶ Neodborne vykonané inštalačné a údržbárske práce alebo opravy môžu vystaviť používateľa značnému nebezpečenstvu, za ktoré výrobca nepreberá žiadnu zodpovednosť.
- Inštalačné a údržbárske práce alebo opravy smie vykonávať iba kvalifikovaný pracovník alebo servisná služba Miele.
- ▶ Pokiaľ opravu chladničky nevykoná kvalifikovaný pracovník alebo servisná služba Miele, zanikajú nároky na záručné plnenie.
- ▶ Pri výmene poškodených dielov odporúčame použiť originálne náhradné diely. Spoločnosť Miele zaručuje, že pri použití originálnych náhradných dielov a ich odbornej montáži sú splnené všetky bezpečnostné požiadavky a nároky na záručné plnenie zostávajú zachované.
- ▶ Táto chladnička je z dôvodu zvláštnych požiadaviek (napr. kvôli teplote, vlhkosti, chemickej odolnosti, odolnosti proti oderu a vibráciám) vybavená špeciálnou žiarovkou. Táto žiarovka sa smie používať len na stanovený účel. Žiarovka nie je vhodná na osvetlenie miestnosti. Výmenu smie vykonávať iba kvalifikovaný pracovník alebo servisná služba Miele. Táto chladnička má niekoľko svetelných zdrojov, ktoré vykazujú minimálne triedu energetickej účinnosti G.

Odborná inštalácia

- ▶ Chladnička je veľmi ťažká a pri otvorených dvierkach prístroja a zásuvkách prístroja má sklon prevrátiť sa dopredu:
- Chladničku prepravujte alebo premiestňujte minimálne pomocou 2 osôb.
 - Chladničku inštalujte minimálne pomocou 2 osôb.
 - Počas inštalácie nenechávajte chladničku nikdy bez dozoru.
 - Chladničku vyrovnajte pomocou nastaviteľných nôh tak, aby stála pevne a rovno. Dbajte na to, aby prídavná nastaviteľná noha na spodnom ložiskovom stojane spočívala na podlahe.
- ▶ Pri transporte a inštalácii chladničky používajte vždy ochranné rukavice.

Prevádzkové zásady

- ▶ Prístroj je určený len pre určitú klimatickú triedu (rozsah teploty v okolí), ktorej hranice musia byť dodržané. Klimatická trieda je uvedená na typovom štítku vo vnútri prístroja. Nižšia teplota v okolí spôsobuje dlhší prestoj kompresora, takže prístroj nedokáže udržať potrebnú teplotu.
- ▶ Vetracie a odvetrávacie profily nesmú byť prikryté alebo zastavané. Inak už nebude zaručené bezchybné vedenie vzduchu. Zvýši sa spotreba elektrickej energie a následkom môže byť poškodenie komponentov.
- ▶ Nebezpečenstvo poškodenia mastnými alebo olejovými potravinami. Ak v chladničke alebo v jej dvierkach skladujete potraviny obsahujúce tuk alebo olej, dbajte na to, aby sa vytečený tuk alebo olej nedostal do kontaktu s plastovými časťami prístroja. Mohli by tak v plaste vzniknúť trhliny a tým by sa plast mohol zlomiť alebo roztrhnúť.
- ▶ Nebezpečenstvo požiaru a výbuchu horľavými zmesami plynu. V chladničke neskladujte žiadne výbušné látky ani produkty s horľavými hnacími plynmi (napr. spreje v dóze). Horľavé zmesi plynov sa môžu elektrickými súčasťami vznietiť. Tieto sprejové dózy je možné rozpoznať podľa vytlačeného popisu alebo symbolu plameňa. Uniknuté plyny sa môžu elektrickými súčasťami vznietiť.
- ▶ Nebezpečenstvo výbuchu. V chladničke neprevádzkujte žiadne elektrické zariadenia (napr. na výrobu zmrzliny). Môže dôjsť k iskreniu.
- ▶ Nebezpečenstvo poranenia a poškodenia. V mraziacej zóne neskladujte žiadne dózy a fľaše s perlivými nápojmi alebo kvapalinami, ktoré by mohli zamrznúť. Tieto dózy a fľaše by mohli prasknúť.
- ▶ Nebezpečenstvo poranenia a poškodenia. Fľaše, ktoré chcete rýchlo zachladiť v mraziacej zóne vyberte najneskôr po hodine opäť von. Tieto fľaše môžu prasknúť.
- ▶ Nebezpečenstvo poranenia. Nedotýkajte sa zmrazeného tovaru a kovových častí vlhkými rukami. Ruky by mohli primrznúť.
- ▶ Nebezpečenstvo poranenia. Ľadové kocky a nanuky a predovšetkým ľad vytvorený z vody nikdy nevkladajte do úst priamo po vybratí z mraziacej zóny. Veľmi nízkymi teplotami mrazeného tovaru môžu pery a jazyk primrznúť.
- ▶ Nezamrazujte opäť rozmrazené potraviny. Spotrebujte ich opäť čo najrýchlejšie, pretože potraviny strácajú na výživovej hodnote a môžu sa pokaziť. Uvarené alebo opečené rozmrazené potraviny môžete opäť zamraziť.

Bezpečnostné pokyny a varovné upozornenia

► Pri potravinách, ktoré boli dlho skladované hrozí po ich požití otrava potravinami.

Dĺžka skladovania závisí od mnohých faktorov, ako napríklad od stupňa čerstvosti, kvality potravín a od teploty uskladnenia. Dbajte na dátum spotreby a na pokyny skladovania výrobcu potravín.

► Aby potraviny čím skôr premrzli až k jadru, nesmie byť prekročená maximálna mraziaca kapacita. Maximálne množstvo potravín, ktoré môžete zamraziť počas 24 hodín, nájdete uvedené na typovom štítku ako „mraziaca kapacita ...kg/24 h“.

Pre nerezové prístroje platí:

► Nerezová plocha s povlakom sa lepidlom poškodí a stráca tým ochranný účinok pred znečisteniami. Nelepte na nerezovú plochu žiadne samolepiace poznámky, priesvitné lepiace pásiky, krycie lepiace pásiky alebo iné lepiace prostriedky.

► Plocha je citlivá na poškrabanie. Samotné magnety môžu spôsobiť škrabance.

Príslušenstvo a náhradné diely

► Odporúčame používať originálne príslušenstvo Miele. V prípade montáže alebo zabudovania iných dielov môžu zaniknúť nároky na záručné plnenie, ručenie a/alebo zodpovednosť za výrobok.

► Originálne náhradné diely Miele sú k dispozícii minimálne 10 rokov a až 15 rokov po konci sériovej výroby Vašej chladničky.

Čistenie a ošetrovanie

► Neošetrujte tesnenie dvierok olejom alebo tukmi.

Časom týmto ostane tesnenie na dverách pórovité.

► Výstraha. Nepoužívajte žiadne mechanické alebo iné pomocné prostriedky na urýchlenie procesu rozmrazovania, ktoré nie sú výrobcom odporúčané.

► Para z parného čistiaceho zariadenia sa môže dostať k častiam pod napätím a spôsobiť skrat.

Na čistenie a odmrazovanie chladničky nikdy nepoužívajte parné čistiace zariadenie.

► Špicaté predmety alebo predmety s ostrými hranami poškodia chladiaci systém a chladnička prestane fungovať. Nepoužívajte preto žiadne ostré alebo špicaté predmety na

Bezpečnostné pokyny a varovné upozornenia

- odstránenie vrstvy námrazy a ľadu,
 - vyberanie primrznutých misiek na ľad a potravín.
- ▶ Na odmrázovanie nekladajte do chladiaceho zariadenia elektrické vyhrievacie prístroje alebo sviečky. Poškodili by sa plasty.
- ▶ Nepoužívajte rozmrazovacie spreje alebo rozmrazovače. Rozmrázovacie spreje a rozmrazovače môžu vytvárať výbušné plyny, obsahovať rozpúšťadlá a hnacie látky poškodzujúce plasty alebo byť zdraviu škodlivé.

Preprava

- ▶ Chladničku prepravujte vždy vo vzpriamenej polohe a v prepravnom obale, aby nedošlo k poškodeniu.
- ▶ Nebezpečenstvo poranenia a poškodenia. Chladničku prepravujte za pomoci druhej osoby, pretože má veľkú hmotnosť.

Likvidácia Vášho starého prístroja

- ▶ Deti sa môžu pri hre zatvoriť v prístroji a zadusiť sa.
- Demontujte dvierka prístroja.
 - Vyberte skrutky.
 - Ponechajte v prístroji police, aby deti nemohli ľahko vliezť do vnútra.
 - Taktiež zničte zámok na dvierkach. Zabráňte tak tomu, že sa deti pri hre uzamknú a ich život bude ohrozený.
- ▶ Nebezpečenstvo úrazu el. prúdom!
- Odstrihnite sieťovú zástrčku od sieťového pripojovacieho vedenia.
 - Odstrihnite sieťové pripojovacie vedenie od starého prístroja.

Sieťovú zástrčku a sieťový pripojovací kábel zlikvidujte oddelene od starého prístroja.

- ▶ Počas odstraňovania a po odstránení zabezpečte, aby nebol prístroj odložený v blízkosti benzínu alebo iných horľavých plynov a kvapalín.

Bezpečnostné pokyny a varovné upozornenia

► Nebezpečenstvo požiaru spôsobené vytekajúcim olejom alebo chladivom.

Obsiahnuté chladivo a olej sú horľavé. Vytekajúce chladivo alebo olej sa môžu pri príslušne vysokej koncentrácii a kontakte s externým zdrojom tepla vznietiť.

Počas likvidácie zabezpečte, aby sa chladiaci okruh nepoškodil. Tým zabránite nekontrolovanému úniku chladiva (údaje na typovom štítku) a oleja.

► Vystreknuté chladivo môže spôsobiť poranenie očí. Nepoškodte súčasti chladiaceho okruhu napr.

- prepichnutím kanálov chladiva výparníka,
- zalomením potrubia,
- oškrabaním povrchových vrstiev.

Symbol na kompresore (podľa modelu)

Toto upozornenie má význam len pre recykláciu. Pri bežnej prevádzke nehrozí žiadne nebezpečenstvo.



► Olej v kompresore môže byť pri požití a vniknutí do dýchacích ciest smrteľne nebezpečný.

Likvidácia obalu

Obal slúži na manipuláciu a chráni prístroj pred poškodením počas prepravy. Obalové materiály boli zvolené s prihliadnutím na aspekty ochrany životného prostredia a možnosti ich likvidácie, sú všeobecne recyklovateľné.

Vrátenie obalového materiálu do materiálového cyklu šetrí suroviny a znižuje množstvo odpadu. Využívajte zberné miesta cenných materiálov a možnosti vrátenia. Prepravné obaly zoberie späť Váš špecializovaný predajca Miele.

Likvidácia starého prístroja

Elektrické a elektronické prístroje obsahujú mnohonásobne hodnotné materiály. Obsahujú aj určité látky zmesi a stavebné prvky, ktoré boli potrebné pre ich funkciu a bezpečnosť. V komunálnom odpade ako aj nesprávnou manipuláciou môžu ohroziť ľudské zdravie a škodiť životnému prostrediu. Váš starý prístroj preto nedávajte v žiadnom prípade do komunálneho odpadu.



Dbajte na to, aby sa Váš prístroj do odbornej, ekologickej likvidácie nepoškodil. Takto je zabezpečené, že chladivo v chladiacom okruhu a olej nachádzajúci sa v kompresore neunikne do prostredia.

Na bezplatné odovzdanie a likvidáciu elektrických a elektronických prístrojov využite oficiálne zberné miesto vo vašom bydlisku, u predajcu alebo v Miele. Za vymazanie prípadných osobných údajov na likvidovanom prístroji ste zo zákona zodpovedný sami. Zo zákona máte povinnosť vybrať a pritom nezničiť staré batérie a staré akumulátory, ktoré nie sú pevne uzatvorené v prístroji ako aj

lampy, ktoré je možné vybrať bez zničenia. Zaneste ich do vhodnej zberne, kde ich môžete bezplatne odovzdať. Postarajte sa prosím o to, aby bol Váš starý prístroj uložený mimo dosah detí až do doby odvezenia.

Udržateľnosť a ochrana životného prostredia

Takto ušetríte energiu...

- Miesto inštalácie** Pri zvýšených teplotách okolia musí prístroj častejšie chladiť a pri tom spotrebuje viac energie. Preto:
- Prístroj umiestnite v dobre vetranej miestnosti.
 - Prístroj neumiestňujte vedľa zdroja tepla (vyhrievacie teleso, sporák).
 - Chráňte prístroj pred priamym slnečným žiarením.
 - Postarajte sa o ideálnu teplotu okolia približne 20 °C.
 - Udržujte vetracie a odvetrávacie otvory čisté a pravidelne odstraňujte u nich prach.
- Nastavenie teploty** Čím nižšie je nastavená teplota, tým vyššia je spotreba energie. Odporúčajú sa nasledujúce nastavenia:
- chladiaca zóna 4 °C
 - mraziaca zóna -18 °C
- Použite** Privádzaným teplom a obmedzenou cirkuláciou vzduchu sa zvyšuje spotreba energie. Preto:
- Dvierka prístroja otvárajte len na nevyhnutne krátky čas. Dobré roztriedenie potravín pomáha pri orientácii.
 - Po otvorení dvierok prístroja ich úplne zatvorte.
 - Pred uložením teplých potravín a nápojov do chladničky ich nechajte vychladnúť.
 - Potraviny ukladajte dobre zabalené alebo prikryté.
 - Nepreplňujte priehradky, aby mohol cirkulovať vzduch.
 - Zmrazené potraviny ukladajte po rozmrazení do chladiacej zóny.
 - Pri zoradení zásuviek a odkladacích plôch sa držte stavu, aký bol pri dodaní od výrobcu.
 - Medzi zadnou stranou prístroja a stenou dodržiavajte vzdialenosť 30 mm.

Miesto inštalácie

 Nebezpečenstvo požiaru a poškodenia prístrojmi vyžarujúcimi teplo.

Prístroje vyžarujúce teplo sa môžu vznietiť a spôsobiť požiar chladničky. Prívodný sieťový kábel nesmie prísť do kontaktu so zdrojmi tepla.

Neukladajte na chladničku prístroje vyžarujúce teplo, ako napr. mini rúru na pečenie, dvojpłatničku alebo toaster.

 Hrozí nebezpečenstvo požiaru a poškodenia otvoreným ohňom.

Otvorené plamene môžu spôsobiť požiar chladničky.

Nedržte otvorený plameň ako napr. sviečku v blízkosti chladničky.

 Nebezpečenstvo požiaru a poškodenia v dôsledku nesprávnej inštalácie.

Ak sa sieťová zástrčka a prívodné sieťové káble dotýkajú zadnej časti chladničky, môžu sa poškodiť vibráciami a spôsobiť skrat.

Sieťová zástrčka alebo prívodné sieťové káble sa nesmú dotýkať chladničky.

Prívodné sieťové káble nesmú byť stlačené alebo poškodené.

Do zásuviek v zadnej časti tohto prístroja nepripájajte žiadne iné prístroje.

V zadnej časti neumiestňujte ani nepoužívajte viacnásobné zásuvky, rozvodné lišty alebo iné elektronické prístroje (napríklad halogénové transformátory).

Podlaha v mieste inštalácie musí byť vodorovná a rovná a musí mať rovnakú výšku ako okolitá podlaha.

 Nebezpečenstvo poškodenia vysokou vlhkosťou vzduchu.

Pri vysokej vlhкости vzduchu sa môže kondenzát zrážať na vonkajších plochách chladničky.

Táto kondenzovaná voda môže spôsobiť koróziu na vonkajších stenách prístroja.

Umiestnite chladničku v suchej a/alebo klimatizovanej miestnosti s dostatočným vetraním.

Po zabudovaní/inštalácii sa presvedčte, či sa správne zatvárajú dvierka prístroja a či bola chladnička zabudovaná/nainštalovaná podľa opisu. Musia byť dodržané uvedené vetracie a odvetrávacie profily.

Pri voľbe miesta inštalácie dbajte prosím na to, že ak chladničku umiestnite v bezprostrednej blízkosti kúrenia, sporáka alebo iného zdroja tepla, stúpne jej spotreba energie. Zabráňte priamemu slnečnému žiareniu. Vyššie teploty okolia zvyšujú spotrebu elektrickej energie, pretože kompresor pracuje dlhšie.

Vhodná je suchá, dobre vetrateľná miestnosť.

Inštalácia

Klimatická trieda

Chladnička je určená len pre určitý rozsah teploty okolia (klimatická trieda), ktorého medze sa musia dodržiavať. Klimatickú triedu platnú pre Vašu chladničku nájdete na typovom štítku vo vnútri.

Pri nízkych teplotách okolia kompresor pracuje menej často. To môže spôsobiť vyššie teploty v chladničke a tým aj následné škody.

Klimatická trieda	Teplota okolia
SN	10 až 32 °C
N	16 až 32 °C
ST	16 až 38 °C
T	16 až 43 °C
SN-ST	10 až 38 °C
SN-T	10 až 43 °C

Požiadavky na vetranie a odvetrávanie

 Nebezpečenstvo požiaru a poškodenia v dôsledku nedostatočného vetrania.

Ak chladnička nie je dostatočne vetraná, kompresor sa spúšťa častejšie a beží dlhší čas. To vedie k zvýšenej spotrebe elektrickej energie a vyššej prevádzkovej teplote kompresora. Následok môže byť poškodenie chladničky.

Dbajte na dostatočné vetranie a odvetrávanie prístroja:

Bezpodmienečne dodržujte predpísané odvetrávacie profily.

Vetracie a odvetrávacie profily nesmú byť prikryté alebo zastavané.

Pravidelne čistite vetracie časti od prachu a nečistôt.

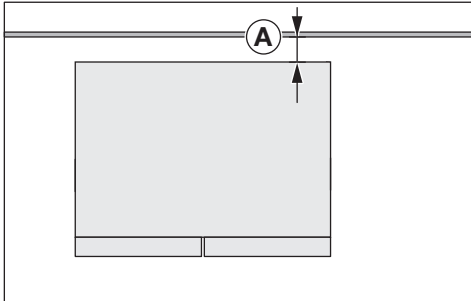

Spotreba elektrickej energie sa stanovila pri vzdialenosti $\text{A} = 30 \text{ mm}$ medzi zadnou stranou prístroja a stenou. Ak je vzdialenosť od steny menšia ako 30 mm, funkčnosť chladničky sa zachová, ale spotreba elektrickej energie sa mierne zvýši. Kondenzácia sa môže tvoriť aj pri vysokej teplote okolia.

Vzduch na zadnej stene chladničky sa ohrieva. Preto musí byť zaručené bezchybné vedenie vzduchu (pozri odsek „Rozmery prístroja“).

Umiestnenie chladničky

⚠ Nebezpečenstvo zranenia a poškodenia prevrátením sa prístroja. Ak prístroj umiestňuje jedna jediná osoba, hrozí nebezpečenstvo zranenia a poškodenia. Prístroj postavte bezpodmienečne pomocou druhej osoby.

⚠ Nebezpečenstvo poškodenia dvierok prístroja. Dvierka prístroja môžu narážať na stenu v miestnosti a tým sa poškodiť. Chráňte dvierka prístroja pred nárazom, napr. plstným dorazom na stene.

⚠ Nebezpečenstvo poškodenia podlahy. Pohyb prístroja môže spôsobiť poškodenie Vašej podlahy. Po citlivých podlahách pohybujte prístrojom opatrne.

Na ľahšie umiestnenie sa na vrchu zadnej strany prístroja nachádzajú rukoväte pre transport a dole prepravné kolieska (v závislosti od modelu).

Chladničku umiestňujte len v nenaplnenom stave.

- Chladničku pripojte do elektrickej siete tak, ako je to popísané v kapitole „Elektrické pripojenie“.
- Chladničkou pohybujte opatrne smerom k plánovanému miestu.
- Chladničku umiestnite zadnou stranou pred stenu, pričom zohľadnite potrebnú vzdialenosť.

Vyrovnanie chladničky

! Nebezpečenstvo poškodenia a úrazu pri vypadnutí dvierok prístroja alebo prevrátení chladničky.

Ak prídavné nastaviteľné nohy **2** nespočívajú správne na podlahe, dvierka prístroja môžu vypadnúť alebo sa chladnička môže prevrátiť.

Pomocou priloženého plochého kľúča vyskrutkujte nastaviteľné nohy, až kým nastaviteľné nohy nebudú spočívať na podlahe.

Potom vyskrutkujte nastaviteľné nohy o ďalšiu štvrtinu otáčky.

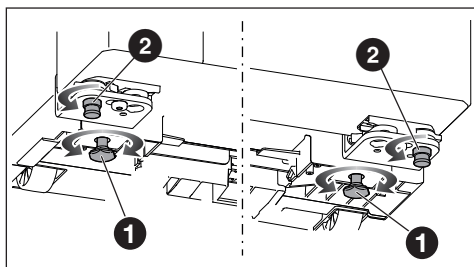

■ Chladničku vyrovnajte pomocou vodováhy a priloženého plochého kľúča a chladničku dodatočne podoprite v prednej časti.

- Nastavte nastaviteľné nohy **1** tak, aby chladnička stála pevne a rovno.
- Vyskrutkujte prídavné nastaviteľné nohy **2**, až kým nastaviteľné nohy nebudú spočívať na podlahe. Potom vyskrutkujte nastaviteľné nohy o ďalšiu štvrtinu otáčky.

Vyrovnanie dvierok chladiacej zóny

Dvierka prístroja/zásuvky sú z výroby nastavené správne.

Ak sa zdá, že medzera dvierok alebo vzdialenosť medzi chladiacou časťou a mraziacou časťou nie je rovnomerná, môžete vyrovnanie upraviť sami.

Vyrovnajzte dvierka chladiacej zóny na hornom závесе, ako je opísané nižšie:

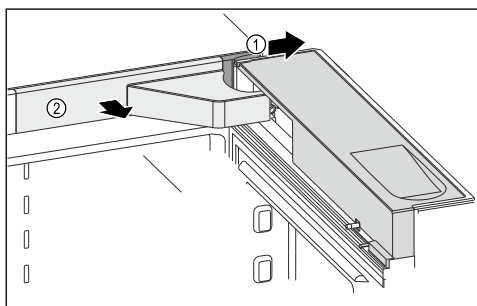

- Otvorte dvierka prístroja.
- Zložte kryty **1** a **2**.

⚠ Nebezpečenstvo zranenia padajúcimi dvierkami prístroja.

Keď následne úplne odstránite skrutky na závese dvierok, dvierka prístroja môžu vypadnúť.

Skrutky iba uvoľnite a neodstraňujte ich úplne. Dvierka prístroja pritom pevne držte.

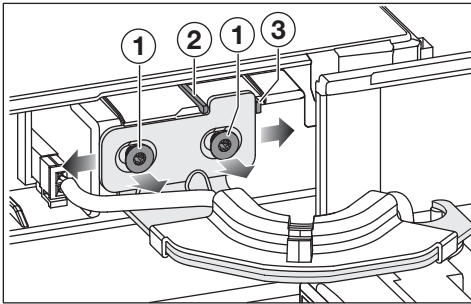

- Uvoľnite skrutky ①.

Podľa toho, ktorým smerom chcete dvierka prístroja posunúť, je potrebné najprv odstrániť príslušný zaistovací kolík.

- Ak chcete dvierka prístroja posunúť doľava, odstráňte zaistovací kolík ②.
- Ak chcete dvierka prístroja posunúť doprava, odstráňte zaistovací kolík ③.
- Posúvajte dvierka prístroja, kým nedosiahnete požadovanú polohu.
- Pevne dotiahnite skrutky ①.
- Nasadte kryty.

Vyrovnanie dvierok mraziacej zóny

Dvierka prístroja/výsuvné vozíky sú z výroby vyrovnané.

Ak zvislá medzera dvierok alebo medzera medzi chladiacou časťou a mraziacou časťou nie je rovnomerná, môžete vyrovnať dvierka prístroja/výsuvné vozíky.

Vyrovnajete dvierka mraziacej zóny na spodnom závese, ako je opísané nižšie:

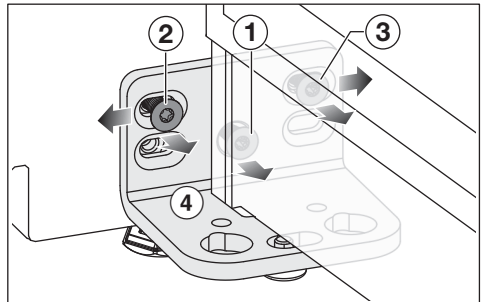

- Otvorte dvierka prístroja.
- Odstráňte skrutku ①. Skrutku už nebudete potrebovať.
- Uvoľnite skrutku ②.
- Skrutku ③ uvoľnite krátkym uhlovým skrutkovačom.
- V závislosti od požadovanej polohy dvierok prístroja posuňte dvierka prístroja doľava alebo doprava pomocou závesu.
- Po dosiahnutí požadovanej polohy utiahnite skrutky ② a ③.

Inštalácia

Elektrické pripojenie

Prístroj môžete zapojiť výlučne s priloženým pripojovacím sieťovým káblom k zásuvke s ochranným kontaktom.

Prístroj umiestnite tak, aby bola zásuvka voľne prístupná. Ak nie je zástrčka voľne dostupná, zabezpečte, aby v mieste inštalácie bolo k dispozícii zariadenie odopájajúce všetky póly.

⚠ Nebezpečenstvo požiaru prehriatím.

Prevádzka prístroja na viacnásobných zásuvkách a predlžovacích kábloch môže spôsobiť preťaženie káblov.

Z bezpečnostných dôvodov nepoužívajte viacnásobné zásuvky a predlžovacie káble.

Elektrická inštalácia musí byť v súlade s príslušnými normami VDE 0100.

Z bezpečnostných dôvodov odporúčame v domovej inštalácii príslušnej pre elektrické pripojenie prístroja použitie prúdového chrániča (RCD) typu .

Poškodený prívodný sieťový kábel môže byť nahradený len špeciálnym káblom rovnakého typu (dostať u servisnej služby Miele). Z bezpečnostných dôvodov môže výmenu vykonať len kvalifikovaný autorizovaný odborník, alebo servisná služba Miele.

O menovitom príkone a príslušnom istení informuje návod na použitie alebo typový štítok. Porovnajte tieto údaje s parametrami elektrickej prípojky v mieste inštalácie. V prípade pochybností sa spýtajte kvalifikovaného elektrikára.

Dočasná alebo trvalá prevádzka sebestačného alebo nie sieťovo synchronizovaného zariadenia na dodávku energie (ako napr. ostrovné siete, back-up systémy) je možná. Predpokladom pre prevádzku je, aby malo zariadenie na do-

dávku energie údaje v súlade s nariadením EN 50160 prípadne porovnateľné.

Ochranné opatrenia určené pre inštaláciu tohto Miele produktu v domácnosti musia byť zabezpečené aj pre ostrovnú prevádzku alebo nie sieťovo synchronizovanú prevádzku čo sa týka jej funkcie ako aj spôsobu práce, alebo musia byť nahradené rovnocennými opatreniami pri inštalácii. Tak ako je to napríklad popísané v aktuálnom zverejnení VDE-AR-E 2510-2.

Prípojacie rozmery

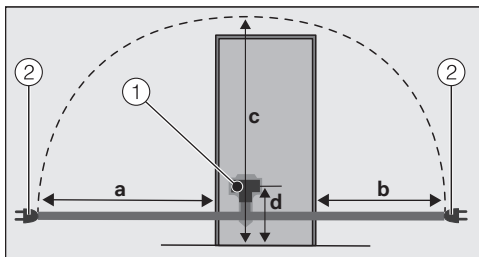

Zadná strana chladničky

① Zástrčka prístroja

② Sieťová zástrčka

a = cca 2100 mm

b = cca 1300 mm

c = cca 2200 mm

d = cca 148 mm

Prípojenie chladničky

■ Zasuňte zástrčku prístroja.

Dbajte na to, aby zástrčka prístroja správne zapadla.

■ Zasuňte sieťovú zástrčku chladničky do zásuvky.

Chladnička je teraz pripojená k elektrickej sieti.

Rozmery prístroja

Inštalačné rozmery

Všetky rozmery sú uvedené v mm.

Správna funkcia chladničky je zaručená, ak sa uvedené vetracie a odvetrávacie profily udržujú voľné.

Spotreba elektrickej energie bola stanovená vo vzdialenosti 30 mm medzi zadnou stranou prístroja a stenou. Ak je vzdialenosť od steny menšia ako 30 mm, funkčnosť chladničky zostane zachovaná, ale spotreba elektrickej energie sa mierne zvýši.

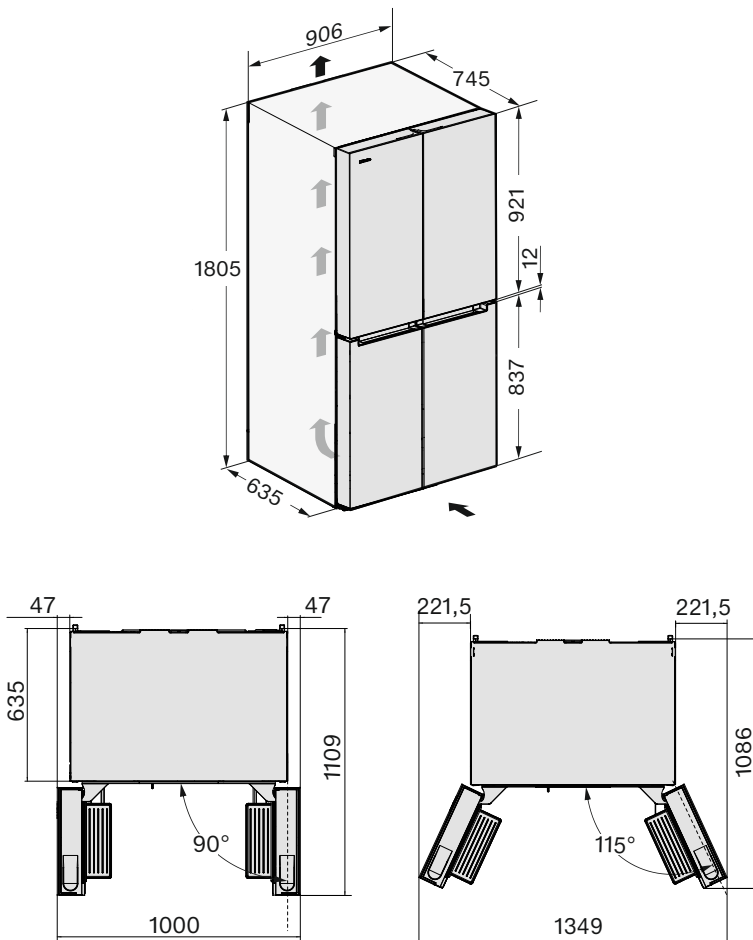

Inštalácia

Prípojky

Všetky rozmery sú uvedené v mm.

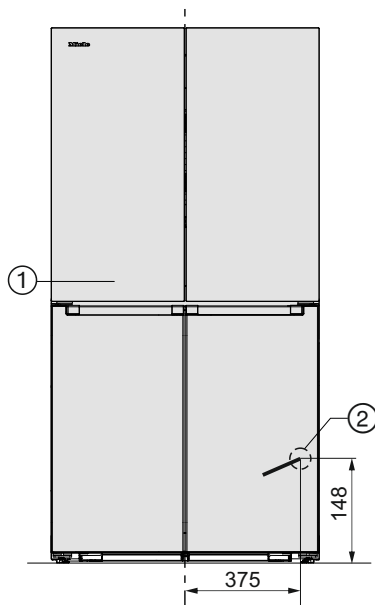

① pohľad spredu

② Prívodný sieťový kábel, dĺžka = 2100 mm

Dlhší prívodný sieťový kábel je dostupný prostredníctvom servisnej služby Miele.

Úplné obklopenie kuchynským nábytkom

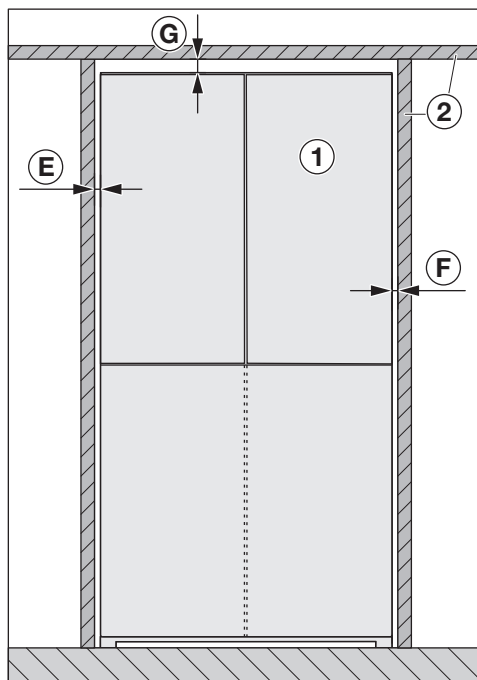

Pohľad spredu

- ① Chladnička
- ② Kuchynský nábytok
- Ⓔ Min. 4 mm
- Ⓕ Min. 4 mm
- Ⓖ Min. 25 mm

⚠ Nebezpečenstvo poškodenia dveriek prístroja.

Dvierka prístroja sa nedajú otvoriť dostatočne široko.

Prístroj ① musí vyčnievať cez čelnú stenu susedného kuchynského nábytku ② minimálne o rozmer Ⓑ a o hĺbku Ⓒ dveriek prístroja.

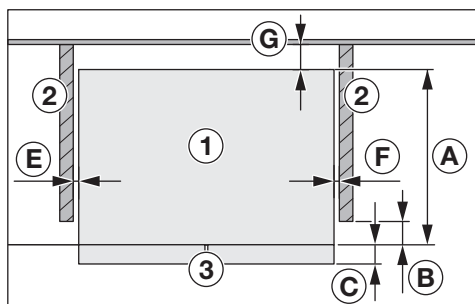

Pohľad zhora

- ① Chladnička
- ② Kuchynský nábytok
- ③ Čelná stena prístroja
- Ⓐ 635 mm
- Ⓑ 8 mm
- Ⓒ 110 mm
- Ⓔ Min. 4 mm
- Ⓕ Min. 4 mm
- Ⓖ Min. 30 mm

Inštalácia

Inštalácia vedľa steny

⚠ Nebezpečenstvo poškodenia dveriek prístroja.

Dvierka prístroja môžu narážať na stenu miestnosti a tým sa poškodiť.

Medzi chladničkou ① a stenou miestnosti ④ je potrebná minimálna vzdialenosť ⑤.

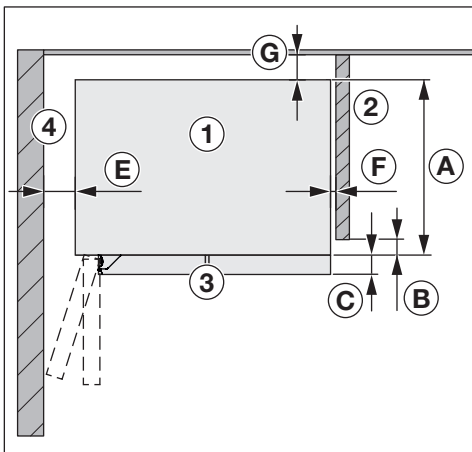

Pohľad zhora

- ① Chladnička
- ② Kuchynský nábytok
- ③ Čelná stena prístroja
- ④ Stena v miestnosti
- A 635 mm
- B 8 mm
- C 110 mm
- E 100 mm (uhol otvárania dveriek 90°)
- E 220 mm (uhol otvárania dveriek 115°)
- F Min. 4 mm
- G Min. 30 mm

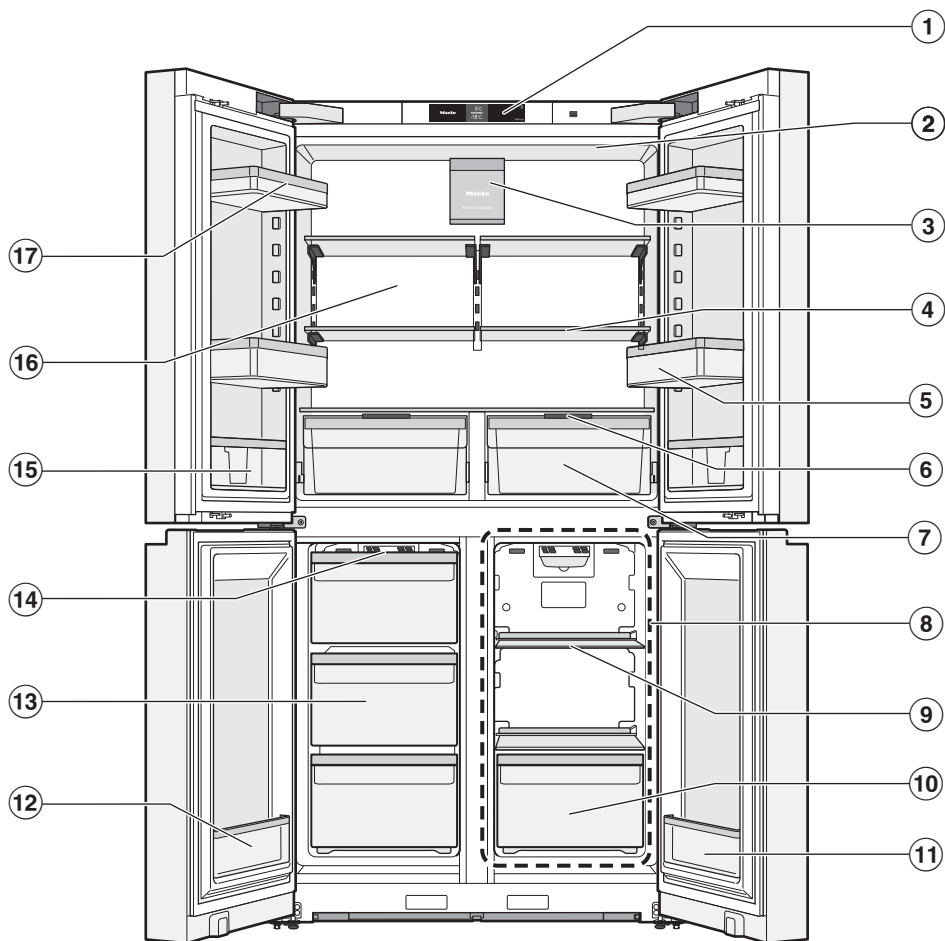

Zoznámte sa

- ① displej
- ② Horné vnútorné osvetlenie
- ③ Ventilátor s pachovým filtrom (systém AirClean)
- ④ odkladacia plocha
- ⑤ Priehradka na fľaše s nastaviteľnými držiakom fliaš (oddelovač):
Sem umiestnite veľké fľaše a nádoby. Držiak fliaš umožňuje lepšie držanie menších fliaš pri otváraní a zatváraní dvierok prístroja.
- ⑥ Veko priehradky na nastavenie vlhkosti vzduchu v zásuvke DailyFresh
- ⑦ zásuvka DailyFresh na ovocie a zeleninu (s nastavením vlhkosti)
- ⑧ Zóna Freeze&Cool (variabilná teplotná zóna):
Tu skladujte rôzne potraviny pri teplotách od -18 °C do +5 °C.
- ⑨ Odkladacia plocha v zóne Freeze&Cool
- ⑩ Zásuvka Freeze&Cool (variabilná teplotná zóna)
- ⑪ Úzka vnútorná zarážka na dvierkach:
Ukladajte sem drobné potraviny v závislosti od nastavenej teploty.
- ⑫ Úzka vnútorná zarážka na dvierkach:
Ukladajte sem drobné potraviny, ako sú napr. bylinky.
- ⑬ mraziaca zásuvka
- ⑭ Vetracie otvory:
Pri vkladaní potravín do príslušnej zóny dbajte na to, aby neboli vetracie otvory zakryté.
- ⑮ Úzka zarážka s posuvným držiakom:
Tu uchovávať drobné potraviny, napr. horčicu v tube.
- ⑯ suchá zadná stena na zabránenie kondenzácii
- ⑰ Zarážka

Displej

Displej môžete špicatými alebo ostrými predmetmi, ako napr. ceruzkami poškrabať.

Displeja sa dotýkajte len prstami.

Ak máte studené prsty, je možné, že displej nebude reagovať.

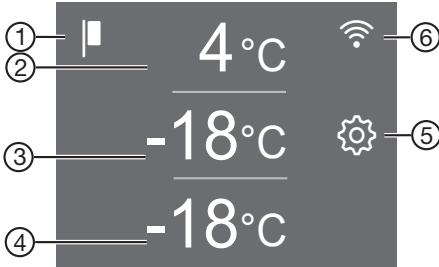



- ① indikátor výstavnej prevádzky
(zobrazuje sa len vtedy, keď bola zapnutá funkcia výstavná prevádzka)
- ② Zobrazenie požadovanej teploty chladiacej zóny, nastavenie teploty od 3 °C do 9 °C, výber a zrušenie výberu funkcie SuperCool&AirClean ❄️
- ③ Zobrazenie požadovanej teploty mraziacej zóny, nastavenie teploty od -15 °C do -24 °C, výber a zrušenie výberu funkcie SuperFrost ❄️
- ④ Zobrazenie požadovanej teploty pre zónu Freeze&Cool (variabilná teplotná zóna), nastavenie teploty od -18 °C do +5 °C
- ⑤ sensorové tlačidlo nastavovacieho režimu ⚙️
pre voľbu rozličných funkcií v nastavovacom režime
- ⑥ Zobrazenie stavu pripojenia
(viditeľné len vtedy, ak bolo vytvorené sieťové pripojenie)

Zoznámete sa

Nastavovací režim

Režim párty

Funkciu Režim párty sa odporúča zapnúť vtedy, keď chcete rýchlo ochladiť alebo zmraziť veľké množstvo čerstvo uložených potravín a nápojov a potrebujete kocky ľadu.

Pri zapnutom režime párty sa automaticky aktivujú funkcie SuperCool&Air-Clean  a SuperFrost .

Tip: Funkciu Režim párty zapnite asi 4 hodiny pred vložením potravín.

Funkcia Režim párty sa asi po 24 hodinách automaticky vypne.



V prípade výpadku prúdu sa funkcia Režim párty vypne.

Režim dovolenka

Funkcia Režim dovolenka sa odporúča, ak nechcete napr. počas dovolenky chladiacu zónu úplne vypnúť alebo nepotrebuje vysoký chladiaci výkon. Chladiaca zóna zostane v prevádzke s úsporou energie.

Chladiaca zóna, ako aj zóny PerfectFresh sa regulujú na teplotu 15 °C.

Mraziaca zóna, ako aj zóna Freeze&Cool zostanú zapnuté pri predtým nastavenej teplote.

Predtým aktivované funkcie, ako napr. režim párty  alebo SuperCool&Air-Clean , sa deaktivujú.

Pri tejto strednej teplote chladiacej zóny môžu potraviny, ktoré nepodliehajú rýchlej skaze, zostať v chladničke ešte určitý čas, pokiaľ sú **zabalené**. Rovnako sa nebude tvoriť zápach alebo pleseň, ku ktorým môže dôjsť pri vypnutej chladiacej zóne a zatvorených dvierkach prístroja.

 Ohrozenie zdravia požitím pokazených potravín.

Dlhodobá teplota v chladiacej zóne nad 4 °C môže negatívne ovplyvniť trvanlivosť a kvalitu potravín v chladiacej zóne.

Funkciu Režim dovolenka zapínajte vždy len na obmedzený čas.

Počas tohto času neskladujte citlivé a ľahko sa kaziace potraviny, ako sú ovocie, zelenina, ryby, mäso a mliečne výrobky.

Po vypnutí funkcie vyčistite chladiacu zónu a regenerujte pachové filtre.

Blokovacia funkcia /

Zapnutá blokovacia funkcia chráni pred nechceným vypnutím chladničky a pred nechcenými prestaveniami neoprávnenými osobami, napr. deťmi.

Ak chcete teplotu prestaviť napr. len na krátky čas, môžete blokovaciu funkciu krátkodobo deaktivovať v režime nastavenia .

Vypnutie chladničky

Pozri kapitolu „Uvedenie do prevádzky“, odsek „Vypnutie chladničky“.

Režim sabat

Chladnička má režim sabat na podporu náboženských zvykov.

Pri zapnutom režime sabat sa dočasne deaktivujú:

- vnútorné osvetlenie,
- všetky akustické a optické signály,
- displej,
- aktívne pripojenie WiFi,
- pripomienky (napr. ukazovateľ filtra systému AirClean): nastavený časový interval sa pozastaví.

Všetky ostatné predtým zapnuté funkcie zostanú aktívované.

Informácie k režimu sabat

Verziu režimu Sabbath si môžete vyvolať tu.

Čas do spustenia alarmu dvierok

Tu môžete nastaviť čas do spustenia alarmu dvierok po otvorení dvierok/zásuvky prístroja.

Sieťové pripojenie

Tu môžete vytvoriť sieťové pripojenie po prvýkrát, aktivovať a deaktivovať WiFi alebo vynulovať konfiguráciu siete (pozri kapitolu „Prispôsobenie nastavení“).

Tón tlačidiel /

Tu môžete zapnúť alebo vypnúť tón tlačidiel.

Výstražné a signálne tóny /

Tu môžete zmeniť hlasitosť výstražných a signálnych tónov (napr. pri alarme dvierok alebo chybovom hlásení). Alebo môžete výstražné a signálne tóny celkom vypnúť, ak máte pocit, že Vás rušia.

Jas displeja

Tu môžete jas displeja prispôbiť svetelným podmienkam Vášho prostredia.

Jednotka teploty °C/°F

Tu môžete nastaviť požadovanú jednotku teploty (° Celzia alebo ° Fahrenheita).

Výstavná prevádzka

Výstavná prevádzka umožňuje špecializovanému predajcovi prezentovať chladničku bez zapnutého chladenia. Na súkromné používanie toto nastavenie nebudete potrebovať.

Tu môžete vypnúť výstavnú prevádzku, ak je výstavná prevádzka z výroby zapnutá (na displeji sa zobrazí ).

Nastavenia z výroby

Tu môžete vrátiť nastavenia chladničky späť na nastavenia z výroby.

Tip: Pri likvidácii, predaji alebo uvedení použitej chladničky do prevádzky vráťte nastavenia chladničky späť na nastavenia z výroby. Tým sa vráti späť aj konfigurácia siete, takže sa všetky Vaše osobné údaje odstránia z chladničky. Okrem toho už predošlý vlastník nebude mať prístup k chladničke.

Informácie o chladničke

Tu môžete vyvolať označenie modelu a výrobné číslo Vašej chladničky.

Zoznámete sa

Tieto údaje o prístroji majte pripravené:

- na pripojenie chladničky do Vašej WiFi siete,
- na hlásenie poruchy v servisnej službe Miele (pozri kapitolu „Servisná služba“),
- na vyvolanie informácií v databáze EPREL (pozri kapitolu „Servisná služba“).

Ukazovateľ pachového filtra (systém AirClean)

Filtrovanie vzduchu cez filter Active AirClean zabezpečuje, že vzduch zostane bez prachu a zápachu.

Žltý ukazovateľ pachového filtra  na displeji Vám približne každých 6 mesiacov pripomenie, že je potrebné regenerovať pachové filtre.

Ak boli pachové filtre regenerované už 5-krát, na displeji sa rozsvieti žltý symbol , ktorý vám pripomenie, že je pachové filtre potrebné vymeniť.

Tu môžete aktivovať funkciu pripomienky.

Režim čistenia

Funkcia Režim čistenia uľahčuje čistenie chladiacej zóny.

Vnútorne osvetlenie zostáva zapnuté, hoci je chladiaca zóna vypnutá. Vypnuté sú taktiež akustické a optické signály.

Bezpečnosť

Teplotný alarm mraziacej zóny

Chladnička je vybavená teplotným alarmom, aby teplota v mraziacej zóne nepozorovanie nevzrástla.

Ak sa zvýši príliš teplota v teplotnom rozsahu, zobrazuje sa na ukazovateli teploty mraziacej zóny červeným . Navyše zaznie výstražný tón, pokiaľ neskončí stav alarmu alebo nie je výstražný tón predčasne vypnutý.

To, kedy sa teplotný rozsah rozpozna ako príliš teplý alebo príliš studený, závisí od nastavenej teploty.

Akustický a optický signál je prípadne vydaný v nasledujúcich situáciách:

- Zapnete prístroj a teplota v mraziacej zóne je príliš odlišná od nastavenej teploty.
- Triedite a vyberáte zmrazený tovar a pritom prúdi príliš veľa teplého vzduchu z priestoru.
- Zamrazujete väčšie množstvo potravín.
- Zmrazujete teplé, čerstvé potraviny.
- Došlo k výpadku siete.
- Prístroj je pokazený.

 Ohrozenie zdravia požitím pokazených potravín.

Ak bola teplota dlhšiu dobu vyššia ako $-18\text{ }^{\circ}\text{C}$, môžu sa zmrazené potraviny čiastočne alebo úplne rozmraziť. Týmto sa skrúti trvanlivosť potravín.

Skontrolujte, či nie sú mrazené potraviny primrznuté alebo roztopené. V tomto prípade spotrebujte potraviny čo najrýchlejšie alebo ich tepelne spracujte (varením alebo pečením) skôr, ako ich opäť zamrazíte.

Predčasné vypnutie alarmu teploty

Skôr ako vypnete teplotný alarm, mala by sa zistiť a odstrániť príčina alarmu.

Ak by Vás výstražný tón rušil, môžete ho predčasne vypnúť.

■ Stlačte symbol .

Symbol  zhasne a výstražný tón stíchne.

Ukazovateľ teploty mraziacej zóny bliká približne 1 minútu, aby zobrazil doteraz nameranú najteplejšiu teplotu. Potom sa zobrazí aktuálna teplota.

Alarm dvierok

Aby sa zabránilo stratám energie pri otvorených dvierkach prístroja, je chladnička vybavená alarmom dvierok. Uskladnený chladený tovar je tak chránený pred vniknutím tepla.

Ak sú dvierka prístroja dlhšiu dobu otvorené, rozsvieti sa ukazovateľ teploty  na žltu. Okrem toho zaznie výstražný tón.

Čas do spustenia alarmu dvierok môžete individuálne prispôbiť v režime nastavenia . Akustický výstražný tón možno taktiež vypnúť.

Po zatvorení dvierok prístroja výstražný tón stíchne a  na displeji zhasne.

Predčasné vypnutie alarmu dvierok

■ Stlačte symbol .

Výstražný tón prestane znieť, symbol  zhasne a vnútorná kontrolka opäť bez prerušenia rozsvieti.

Ak nie sú dvierka prístroja zatvorené, alarm dvierok sa opakuje približne po 1 minúte.

Zoznámate sa

Funkcie prístroja

SuperCool&AirClean ❄️

Pri zapnutej funkcii SuperCool&AirClean ❄️ sa **chladiaca zóna** veľmi rýchlo ochladí na najnižšiu hodnotu (v závislosti od teploty okolia). Chladnička pracuje s maximálnym chladiacim výkonom a teplota klesá.

Túto funkciu zvolíte, keď chcete rýchlo ochladiť veľké množstvo čerstvo uložených potravín alebo nápojov.

Keď chcete rýchlo schladiť veľké množstvo čerstvo uložených potravín alebo nápojov, zapnite funkciu SuperCool&AirClean ❄️ **bezprostredne pred vložením**.

Tip: Funkciu SuperCool&AirClean ❄️ zapnite dočasne aj vtedy, keď v chladiacej zóne skladujete potraviny s intenzívnymi pachmi. Výkon pachových filtrov sa po zapnutí funkcie SuperCool&AirClean ❄️ zvýši, takže pachy v chladiacej zóne sa ešte viac zredukujú.

Funkcia SuperCool&AirClean ❄️ sa po cca 18 hodinách automaticky vypne.

Supermrazenie ❄️

Pri zapnutej funkcii supermrazenie ❄️ sa **mraziaca zóna** veľmi rýchlo vychladí na najnižšiu hodnotu (v závislosti od teploty v okolí). Prístroj pracuje s najvyšším možným chladiacim výkonom a teplota klesá. Túto funkciu zvolíte pred zmrazovaním čerstvých potravín. Tým dosiahnete rýchle zmrazenie potravín, čím zostane tak zachovaná ich výživová hodnota, vitamíny, vzhľad a chuť.

Funkcia SuperFrost ❄️ sa musí zapnúť približne **6 hodín pred vložením** potravín, ktoré sa majú zmraziť (pozri kapitolu „Obsluha“, odsek „Zapnutie SuperFrost ❄️“). Ak sa má využiť **maximálna mraziaca kapacita**, musíte funkciu supermrazenie ❄️ zapnúť **24 hodín vopred**.

Funkcia SuperFrost ❄️ sa vypne automaticky po maximálne 72 hodinách. Doba do vypnutia funkcie závisí od množstva čerstvo vložených potravín.

Usporiadanie vnútorného priestoru

Maximálne zaťaženia

- Horné ľavé a pravé dverka prístroja: 12 kg
- Dolné ľavé a pravé dverka prístroja: 1 kg
- Najvrchnejšia a stredná mraziaca zásuvka: 15 kg
- Najspodnejšia mraziaca zásuvka: 10 kg

Vyberanie a premiestnenie zarážky/priehradky na fľaše

Zarážku/priehradku na fľaše v dverkách prístroja premiestňujte len v prázdnom stave.

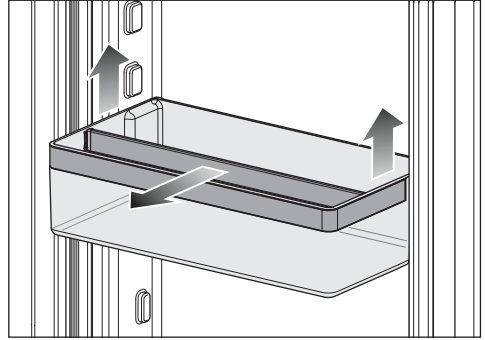

- Zarážku/priehradku na fľaše vždy posuňte nahor a vyberte smerom dopredu.

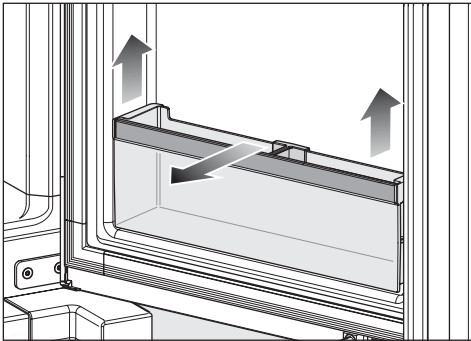

Zoznámte sa

Nastavenie držiaka v záložke/prie- hradke na fľaše

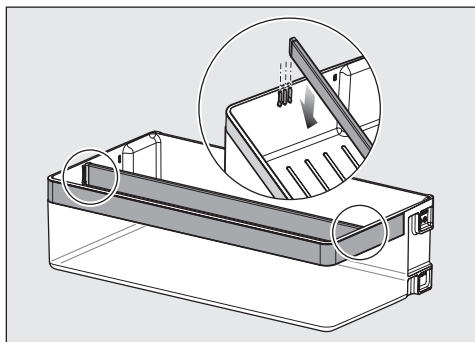

- Vytiahnite oddelovač smerom nahor a vložte ho do požadovanej polohy.

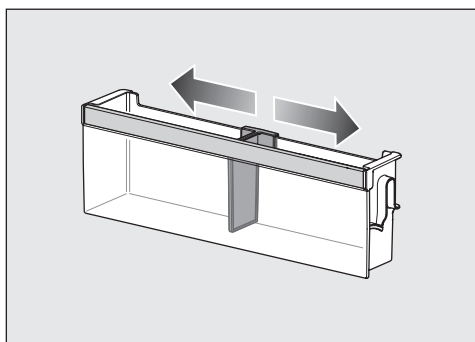

- Posuňte držiak doprava alebo doľava.

Vyberanie alebo premiestnenie od- kladacích plôch

Šikmo zavesené západky odkladacích plôch môžu poškríbať zadnú stenu chladiacej zóny. Dbajte na to, aby boli odkladacie plochy vložené vodorovne a západky boli úplne zavesené.

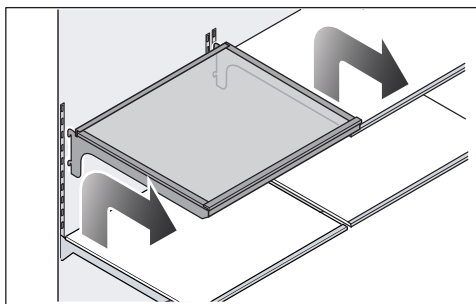

- Mierne nadvihnite odkladaciu plochu tak, aby sa jej zadná časť zdvihla nad vedenie na oboch stranách pomocou západiek.
- Odkladaciu plochu vyberte smerom dopredu.
- Vyberte odkladaciu plochu alebo ju vložte do požadovanej polohy do vedenia pomocou západiek.

Vyberanie zásuviek chladiacej zóny

- Vytiahnite zásuvku až na doraz.

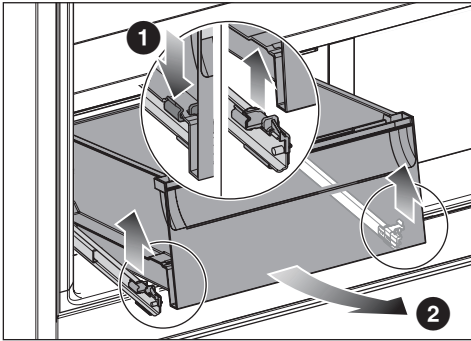

Zásuvka je v prednej časti zaistená západkami. Tieto západky sa musia pred vybratím uvoľniť.

- Stlačte súčasne západky ① vľavo a vpravo mierne smerom von. Zásuvka sa uvoľní z výsuvných pojazdov.
- Zásuvku vpredu nadvihnite ② a vyberte ju smerom dopredu.

Zasuňte opäť výsuvné lišty, aby ste zabránili poškodeniam.

Vkladanie zásuviek chladiacej zóny

- Úplne vytiahnite výsuvné pojazdy.

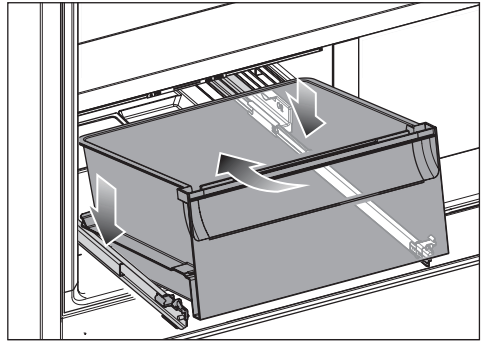

- Zásuvku umiestnite šikmo zhora vzhľadom na výsuvné pojazdy a vpredu ju spustite nadol.

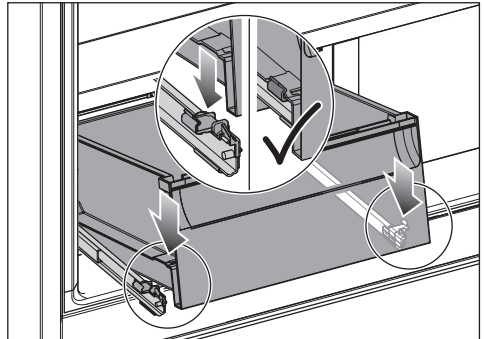

- Zospodu uchopte postupne jeden aj druhý výsuvný pojazd a posuňte ho dopredu, kým počuteľne nezacvakne.
- Zasuňte zásuvku.

Zoznámte sa

Vyberanie mraziacej zásuvky/zásuvky Freeze&Cool

Ak nie je zaistené dostatočné vetranie, zníži sa chladiaci výkon a zvýši sa spotreba energie.

Najspodnejšiu zásuvku nevyberajte z chladničky.

Udržujte vetracie otvory na zadnej stene voľné.

Tip: Keď vyberiete zásuvku, môžete sklenenú dosku pod ňou použiť ako odkladaciu plochu.

- Vytiahnite zásuvku až na doraz.
- Zásuvku vpredu nadvihnite a potom ju vytiahnite.

Vkladanie mraziacej zásuvky/zásuvky Freeze&Cool

- Zásuvku vložte šikmo do chladničky.
- Zásuvku spustite nadol a zasuňte ju.

Vyberanie sklenenej dosky

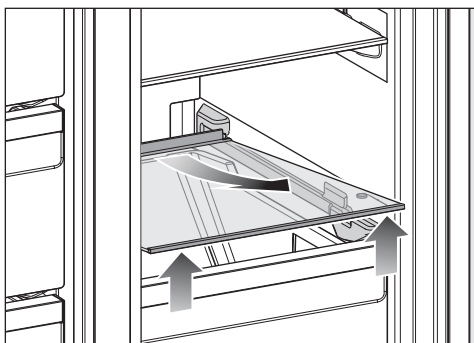

- Sklenenú dosku vpredu nadvihnite.
- Sklenenú dosku vyberte smerom dopredu.

Vkladanie sklenenej dosky

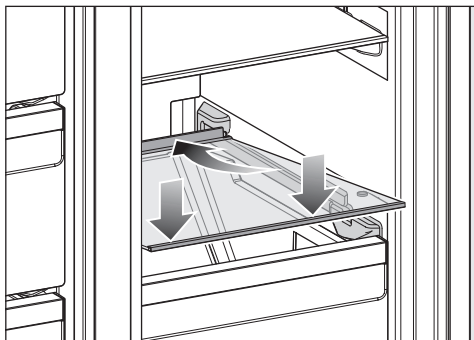

- Sklenenú dosku nasadíte šikmo za dorazy.
- Sklenenú dosku spustite nadol.
- Posuňte sklenenú dosku dozadu.



Dodávané príslušenstvo

Miska na kocky ľadu

Prístrojová zástrčka

Pachový filter (systém Longlife Air-Clean)

Pachové filtre neutralizujú nepríjemné pachy v chladiacej zóne a chránia potraviny pred možným prenosom pachov.

Tip: Ak skladujete v chladiacej zóne potraviny s intenzívnymi pachmi, odporúča sa dočasne zvoliť funkciu SuperCool&AirClean . Aktivita pachových filtrov sa po zapnutí funkcie SuperCool&AirClean  zvýši, takže pachy v chladiacej zóne sa ešte viac zredujú.

Pachové filtre možno trvalo regenerovať v rúre na pečenie alebo v porovnateľnom domácom spotrebiči s funkciou rúry na pečenie a potom ich opäť používať (výzva na regeneráciu sa na displeji zobrazuje cca každých 6 mesiacov).

Pachové filtre sa môžu regenerovať cca 5 krát, po cca 3 rokoch sa musia pachové filtre vymeniť za nové. Na displeji sa k tomu zobrazí výzva.

Použité pachové filtre možno likvidovať spolu s domovým odpadom.

Nové pachové filtre sú k dispozícii v servisnej službe Miele, u Vášho špecializovaného predajcu Miele alebo na internete (pozri kapitolu „Oboznámenie“, odsek „Príslušenstvo na dokúpenie“).

Príslušenstvo na dokúpenie

V sortimente Miele je možné dostať účinné príslušenstvo a čistiacie a ošetrojúce prostriedky vhodné pre chladničku.

V internetovom obchode Miele, v servisnej službe Miele alebo u vášho špecializovaného predajcu Miele môžete získať výrobky špeciálne určené pre vašu chladničku, ako sú ošetrovacie prostriedky a príslušenstvo.

Do internetového obchodu Miele sa dostanete prostredníctvom nasledujúceho QR kódu:



Uvedenie do prevádzky

Pred prvým použitím

- Odstráňte všetok obalový materiál a ochranné fólie.
- Odstráňte všetky reklamné materiály a nálepky z interiéru chladničky.
- Vyčistite vnútro skrinky a príslušenstvo.

Pripojenie prístroja

- Prístroj pripojte do elektrickej siete tak, ako je to popísané v kapitole „Elektrické pripojenie“.

Na displeji sa zobrazí Miele, potom .

Vkladanie pachového filtra (systém AirClean) do chladiacej zóny

 Nebezpečenstvo vzniku plesní. Z hygienických dôvodov nesmú pachové filtre zostať v chladiacej zóne dlhšie ako 6 mesiacov bez toho, aby boli medzitým regenerované alebo vymenené.

Pachové filtre umiestnite do chladiacej zóny až krátko pred uvedením chladničky do prevádzky.

Ak chcete zlepšiť kvalitu pachových filtrov, regenerujte pachové filtre pred ich prvým vložením do chladiacej zóny.

Postupujte podľa pokynov v kapitole „Čistenie a ošetrovanie“, odsek „Regenerácia pachových filtrov (systém AirClean) v rúre na pečenie“.

Vaša chladnička je vybavená 2 pachovými filtermi v chladiacej zóne.

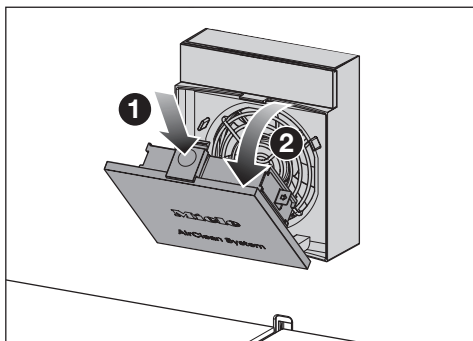

- Zatlačte do priehlbiny na žltom otváracom ušku **1** nad krytom ventilátora a otvorte kryt **2**.

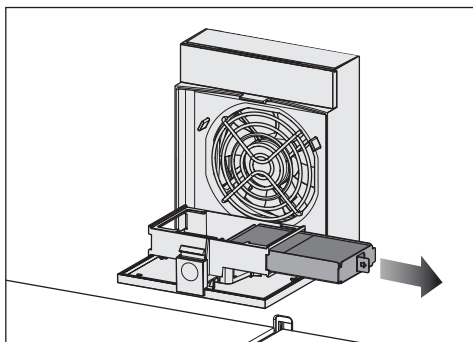

- Vytiahnite držiak pachového filtra z uchytenia.
- Ak chcete **vymeniť** pachové filtre: Vyberte použité pachové filtre z držiaka filtra a zlikvidujte ich spolu s domovým odpadom.

Dodržiavajte: Držiak filtra nelikvidujte. Držiak filtra sa používa opakovane.

- Držiak filtra vyčistite pod tečúcou vodou a následne ho vysušte čistiacou utierkou.

Pachové filtre obsahujú účinnú zložku aktívne uhlie. Aktívne uhlie má vlastnosť silno farbiť.

Uvedenie do prevádzky

Pred použitím skontrolujte, či nie sú pachové filtre viditeľne poškodené. Nikdy nepoužívajte poškodený pachový filter.

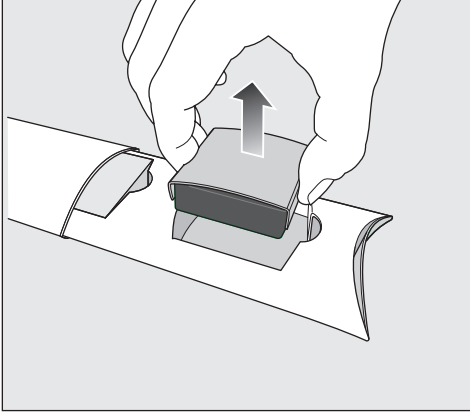

- Vyberte pachové filtre spolu s ochranou filtra z obalu.

! Nebezpečenstvo poškodenia nevhodnou manipuláciou.

Pachové filtre sú krehké.

Pri manipulácii s pachovými filterami dbajte na to, aby pachové filtre nespadli.

Netlačte na voštinovú štruktúru pachových filtrov.

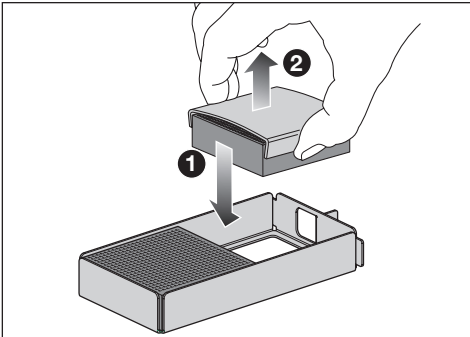



- Vložte nové pachové filtre ① jeden po druhom do držiaka filtra.

- Odstráňte ochranu filtra ②.
- Vložte držiak filtra s pachovými filterami do uchytenia.
- Zatvorte kryt ventilátora.
- Po vložení pachových filtrov si očistite ruky vodou a mydlom.

Pachové filtre sa musia po 6 mesiacoch regenerovať alebo vymeniť (pozri kapitolu „Čistenie a ošetrovanie“, odsek „Regenerácia pachových filtrov (systém AirClean) v rúre na pečenie“).

Na displeji sa k tomu zobrazí výzva.



Tip: Ak skladujete v chladiacej zóne potraviny s intenzívnymi pachmi, zapnite dočasne funkciu SuperCool&AirClean . Výkon pachových filtrov sa po zapnutí funkcie SuperCool&AirClean  zvýši, takže pachy v chladiacej zóne sa ešte viac zredujú.



Uvedenie do prevádzky

Zapnutie chladničky

- Otvorte dverka prístroja.
- Stlačte symbol  na displeji.

Chladnička začne chlaďiť a rozsvieti sa vnútorné osvetlenie.

Keď je dosiahnutá nastavená teplota mrazenia, zhasne symbol  , trvale svieti ukazovateľ teploty mraziacej zóny a stíchne výstražný tón.

- Ak Vás výstražný tón ruší, stlačte symbol  .

Výstražný tón stíchne.

Chladnička sa nastaví na prednastavené teploty.

Aby bola teplota dostatočne nízka, nechajte prístroj niekoľko hodín pred prvým vložením potravín predchlaďiť. Potraviny vkladajte do prístroja až po dosiahnutí prednastavenej teploty.

Potraviny vkladajte do mraziacej zóny až potom, keď teplota v mraziacej zóne dostatočne klesne (min. -18 °C).

Sieťové pripojenie

Vaša chladnička je vybavená integrovaným WiFi modulom. Modul WiFi umožňuje sieťové pripojenie k domácej sieti a používanie aplikácie Miele na mobilnom koncovom zariadení.

Po pripojení chladničky prostredníctvom WiFi sa pripojenie automaticky obnoví vždy, keď ju znova zapnete.

Zaistite preto, aby bol v mieste inštalácie Vašej chladničky k dispozícii dostatočne silný signál Vašej WiFi siete. Zapojením chladničky do Vašej WiFi siete sa zvýši spotreba energie, aj keď je chladnička vypnutá.

Inteligentné doplnky prostredníctvom aplikácie Miele*

Sieťové pripojenie prostredníctvom aplikácie Miele Vám umožní prístup k mnohým inteligentným doplnkom, ako napr.

- Vyvolanie informácií o stave
- Používanie ďalších užitočných funkcií
- aktualizácia chladničky pomocou aktualizácií softvéru Miele

Ďalšie informácie o funkcii Smart Extras nájdete na webovej stránke Miele, v Apple App Store® alebo v Google Play Store™.

* Ďalšia digitálna ponuka od Miele & Cie. KG. Rozsah funkcií sa môže líšiť v závislosti od modelu a krajiny. V aplikácii Miele musíte súhlasiť so Všeobecnými obchodnými podmienkami a Zásadami ochrany osobných údajov pre digitálne produkty a služby Miele. Miele si vyhradzuje právo kedykoľvek zmeniť alebo zrušiť digitálnu ponuku.

Predpoklady pre sieťové spojenie

Upozorňujeme na nasledujúce požiadavky pre sieťové spojenie:

1. V mieste inštalácie je k dispozícii domáca sieť.
Pripravte si WiFi heslo.
2. Aplikácia Miele je k dispozícii na mobilnom koncovom zariadení.
3. V aplikácii Miele máte užívateľské konto.

Aplikácie Miele

Aplikáciu Miele si môžete stiahnuť zadarmo z Apple App Store® alebo Google Play Store™.



Vykonajte Scan & Connect

- Naskenujte QR kód.

Ak máte nainštalovanú aplikáciu Miele a užívateľské konto, dostanete sa priamo do siete.

Ak ste si ešte nenainštalovali aplikáciu Miele, budete presmerovaní do Apple App Store® alebo Google Play Store™.

- Nainštalujte aplikáciu Miele a zriadte si používateľské konto.
- Opätovne naskenujte QR kód.

Aplikácia Miele vás prevedie procesom nastavenia.



Vypnutie chladničky

Celú chladničku môžete vypnúť v režime nastavenia ⚙️.

- Stlačte symbol ⚙️.
- Potiahnite prstom doľava alebo doprava, kým sa v strede nezobrazí symbol ⏻.
- Stlačte symbol ⏻.

Chladenie a vnútorné osvetlenie sú vypnuté.

Na displeji sa zobrazí symbol ⏻.

Majte na pamäti: Chladnička nie je odpojená zo siete, keď je vypnutá.

Samostatné vypnutie chladiacej zóny, mraziacej zóny alebo zóny Freeze&Cool

- Stlačte ukazovateľ teploty tej teplotnej zóny, ktorú chcete vypnúť.
- Potiahnite prstom doprava, kým sa v strede nezobrazí symbol ⏻.
- Stlačte symbol ⏻.

Ukazovateľ teploty zvolenej teplotnej zóny zhasne. Na displeji sa zobrazí symbol ⏻.

Zvolená teplotná zóna je vypnutá.

Opätovné samostatné zapnutie chladiacej zóny, mraziacej zóny alebo zóny Freeze&Cool

- Stlačte ukazovateľ teploty tej teplotnej zóny, ktorú chcete zapnúť.
- Stlačte symbol ⏻.

Požadovaná teplotná zóna je opäť zapnutá.

Uvedenie do prevádzky

Pri dlhšej neprítomnosti

Ak je chladnička pri dlhšej neprítomnosti vypnutá, ale nevyčistená, hrozí v zavretom stave nebezpečenstvo tvorby plesne.

Pred dlhšou neprítomnosťou nezapodnajte chladničku vyčistiť.

Ak prístroj nebudete dlhšiu dobu používať, potom dbajte na nasledovné:

- Vypnite prístroj.
- Vytiahnite sieťovú zástrčku alebo vypnite istič domovej inštalácie.
- Aby ste prístroj dostatočne vyvetrali a zabránili tvorbe zápachu, vyčistite ho a nechajte otvorený.

Posledné upozornenie dodržujte aj vtedy, ak na dlhší čas samostatne vypnete iba jednu zónu.

Ukazovateľ teploty

Za normálnej prevádzky sa na displeji zobrazuje **stredná, skutočná teplota chladiacej zóny a najvyššia teplota mraziacej zóny** ktorá je momentálne v prístroji.

Podľa teploty v okolí a nastavenia môže trvať niekoľko hodín, kým sa dosiahne požadovaná teplota a bude sa trvalo zobrazovať.

Teplota v prístroji sa **zvyšuje**:

- čím častejšie a dlhšie sa otvárajú dvierka prístroja.
- o čo viac potravín sa uloží.
- o čo teplejšie sú čerstvo uložené potraviny.
- o čo vyššia je teplota prostredia prístroja. Prístroj je určený len pre určitú klimatickú triedu (rozsah teploty v okolí), ktorej hranice musia byť dodržané.

Možné nastavené hodnoty teploty v chladiacej zóne

V chladiacej zóne odporúčame teplotu chladenia od **4 °C**.

Pri nastavení teploty na 4 °C a príslušnej hygiene sa spomalí množenie baktérií, napr. salmonely a listérie, ktoré môžu spôsobovať ťažkú otravu potravinami.

Teplotu v chladiacej zóne možno nastaviť od **3 °C do 9 °C**.

Možné nastavené hodnoty teploty v mraziacej zóne

 Ohrozenie zdravia požitím pokazených potravín.

Na zamrazenie čerstvých potravín je potrebná teplota od **-18 °C**. Upozorňujeme, že pri vyššej teplote sa skracuje trvanlivosť potravín.

Pri zmrazovaní a dlhodobom skladovaní potravín nastavte minimálnu teplotu **-18 °C**.

Tip: Pri konštantnej teplote mraziacej zóny -18 °C a zodpovedajúcej hygiene možno maximálne využiť dobu skladovania potravín a zamedziť ich vyhadzovaniu.

Teplotu v mraziacej zóne možno nastaviť od **-15 °C do -24 °C**.

Obsluha

Možné nastavené hodnoty teploty v zóne Freeze&Cool

⚠ Ohrozenie zdravia požitím pokazených potravín.

Na zamrazenie čerstvých potravín je potrebná teplota od **-18 °C**. Upozorňujeme, že pri vyššej teplote sa skracuje trvanlivosť potravín.

Pri zmrazovaní a dlhodobom skladovaní potravín nastavte minimálnu teplotu **-18 °C**.

Tip: Pri konštantnej teplote mrazenia -18 °C a zodpovedajúcej hygiene je možné využiť maximálnu dobu skladovania potravín a zamedziť vyhadzovaniu potravín.

Teplotu v zóne Freeze&Cool možno nastaviť v rozsahu od **-18 °C do +5 °C**.

Nastavenie teplôt v chladiacich zónach

- Stlačte ukazovateľ teploty chladiacej zóny, ktorej teplotu chcete nastaviť.
- Potiahnite prstom doľava alebo doprava, kým sa v strede nezobrazí požadovaná teplota.
- Na potvrdenie stlačte požadovanú teplotu.

Ukazovateľ teploty prejde späť na zobrazenie skutočnej teploty chladenia a mrazenia, ktorá je momentálne v chladičke.

Zapnutie SuperCool&Air-Clean ❄️

Pred vložením väčšieho množstva potravín alebo nápojov by sa mala zapnúť funkcia SuperCool&AirClean ❄️.

Pri zapnutej funkcii môže prístroj častejšie vydávať rôzne zvuky.

- Stlačte symbol SuperCool&Air-Clean ❄️ na ukazovateli teploty chladiacej zóny. Symbol ❄️ svieti na oranžovo.
- Opustite túto úroveň nastavovania stlačením ukazovateľa teploty.

Vypnutie SuperCool&Air-Clean ❄️

Funkcia superchladenie ❄️ sa po cca 18 hodinách automaticky vypne. Chladička pracuje opäť s normálnym chladiacim výkonom.

- Tip:** Na šetrenie energiou môžete funkciu sami predčasne vypnúť.
- Stlačte symbol SuperCool&Air-Clean ❄️ na ukazovateli teploty chladiacej zóny. Symbol ❄️ už nesvieti na oranžovo.
 - Opustite túto úroveň nastavovania stlačením ukazovateľa teploty.

Zapnutie SuperFrost ❄️

Funkcia SuperFrost ❄️ sa musí zapnúť cca **6 hodín pred vložením** potravín na zmrazenie. Ak sa má využiť **maximálna mraziaca kapacita**, musí sa funkcia SuperFrost ❄️ zapnúť **24 hodín vopred**.

Funkciu SuperFrost **nemusíte** zapínať,

- keď vkladáte už zmrazené potraviny,
- keď denne vkladáte len do 2 kg potravín.

- Stlačte symbol SuperFrost ❄ na ukazovateli teploty mraziacej zóny.

Symbol ❄ svieti na oranžovo.

- Opustite úroveň nastavovania stlačením ukazovateľa teploty.

Vypnutie SuperFrost ❄

Funkcia SuperFrost ❄ sa vypne automaticky po maximálne 72 hodinách.

Tip: Na šetrenie energiou môžete funkciu sami predčasne vypnúť.

- Stlačte symbol SuperFrost ❄ na ukazovateli teploty mraziacej zóny.

Symbol ❄ už nesvieti na oranžovo.

- Opustite úroveň nastavovania stlačením ukazovateľa teploty.

Skladovanie potravín v chladiacej zóne

Rozličné oblasti chladenia

Na základe prirodzenej cirkulácie vzduchu sa v chladiacej zóne vytvoria rôzne teplotné oblasti.

Studený, ťažký vzduch klesá do spodnej časti chladiacej zóny. Pri ukladaní potravín využívajte zóny rôzneho chladenia.

Ide o chladničku s automatickým rozdelením teploty (DynaCool). Keď sa zapne chladenie chladiacej zóny, chladnička automaticky zapne ventilátor. Tým sa chlad v chladiacej zóne rovnomerne rozloží a jednotlivé chladiace zóny sú menej výrazné. Všetky skladované potraviny sa takto chladia pri približne rovnakej teplote.

Najteplejšia oblasť

Najteplejšia oblasť v chladiacej zóne je úplne navrchu v prednej časti a v dvierkach prístroja. Túto oblasť používajte napríklad na uskladnenie masla, aby ostalo roztierateľné a syra, aby si udržal arómu.

Najchladnejšia oblasť

Najchladnejšia oblasť v chladiacej zóne je priamo nad zásuvkou DailyFresh a pri zadnej stene.

Používajte preto tieto oblasti pre všetky citlivé potraviny, rýchlo podliehajúce skaze, ako napr.:

- ryby, mäso, hydina,
- údeniny, hotové jedlá,
- vaječné a smotanové jedlá/pečivo,
- čerstvé cesto, cesto na múčniky, piza, slané cesto,
- čerstvé syry a iné výrobky z čerstvého mlieka,

Obsluha

- humus, zeleninové nátierky, rastlinné náhrady čerstvého syra,
- spracovaná zelenina zabalená vo fólii,
- všeobecne všetky čerstvé potraviny (ktorých dátum minimálnej trvanlivosti sa vzťahuje na teplotu skladovania minimálne 4 °C).

Skladujete potraviny balené alebo nebalené?

Potraviny skladujete v chladiacej zóne zabalené alebo dobre prikryté (v DailyFresh zásuvke existujú výnimky). Tak zabránite prenosu cudzích zápachov, vysušeniu potravín a prenosu prípadných choroboplodných zárodkov. Toto je potrebné zohľadniť hlavne pri potravinách živočíšneho pôvodu. Dbajte na to, aby sa hlavne potraviny ako surové mäso a ryby nedostali do kontaktu s inými potravinami.

Pri správnom nastavení teploty a zodpovedajúcej hygiene sa môže trvanlivosť potravín značne predĺžiť. Zabráni sa vyhadzovaniu potravín.

Potraviny bohaté na bielkoviny

Uvedomte si, že sa potraviny bohaté na bielkoviny rýchlejšie kazia. To znamená, že sa mäkkýše a kôrovce napríklad rýchlejšie kazia ako ryby a ryby rýchlejšie ako mäso.

Skladovanie potravín v DailyFresh zásuvke

Chladiaca zásuvka DailyFresh

V DailyFresh zásuvke sú dobré skladovacie podmienky pre ovocie a zeleninu.

V DailyFresh zásuvke je možné regulovať obsahnutú vlhkosť vzduchu tak, aby približne zodpovedala uskladneným potravinám. Zvýšená vlhkosť vzduchu spôsobí, že si potraviny zachovajú svoju vlastnú vlhkosť a tak rýchlo nevyschnú. Teplota zodpovedá približne teplote v bežnej chladiacej zóne.

Uvedomte si, že dobrý počiatočný stav potravín je rozhodujúci pre dobrý výsledok skladovania.

Zmena vlhkosti vzduchu v zásuvke DailyFresh na ovocie a zeleninu.

Keď skladujete potraviny nezabalené, závisí vlhkosť vzduchu zásadne od ich druhu a množstva. Pri malom naplnení môže byť vlhkosť vzduchu príliš nízka.

Tip: Zabaľte potraviny pri malom naplnení do vzduchotesných obalov.

Voľba nezvýšenej vlhkosti vzduchu ◊

V stave pri dodaní je vlhkosť vzduchu zvýšená a veko priehradky zasunuté dozadu ◊◊◊.

Dodaný stav zmeňte len vtedy, keď máte v zásuvke DailyFresh príliš vysokú vlhkosť vzduchu.

- Otvorte DailyFresh zásuvku.

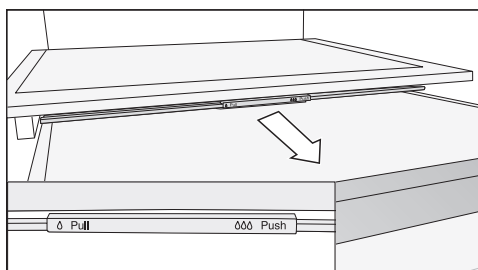

- Vytiahnite veko priehradky až na doraz dopredu.

Veko priehradky je otvorené a vlhkosť vzduchu sa zníži ◊.

Voľba zvýšenej vlhkosti vzduchu ◊◊◊

- Otvorte DailyFresh zásuvku.

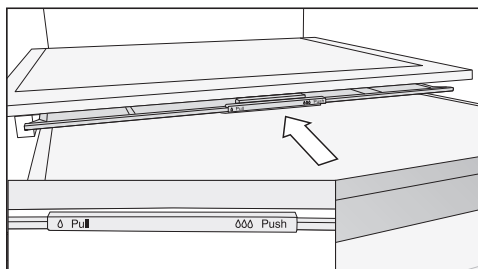

- Zasuňte veko priehradky až na doraz dozadu.

Veko priehradky je zatvorené a vlhký vzduch zostáva v priehradke ◊◊◊.

Skladovanie potravín v zóne Freeze&Cool

Výber správneho nastavenia

Potraviny v zóne Freeze&Cool uskladňujte vždy **zabalené**.

- Vyberte všetky potraviny, ktoré nie sú vhodné pre zvolené nastavenie teploty.
- Zvoľte požadované nastavenie teploty.

Po zmene teploty počkajte určitý čas, kým zóna Freeze&Cool nedosiahne správnu teplotu.

- Potraviny vložte do zásuvky vtedy, keď teplota nie je pre potraviny príliš vysoká ani príliš nízka.

Odporúčanie na skladovanie v zóne Freeze&Cool

-14 °C až -18 °C

Vyberte všetky potraviny, ktoré sa **ne-majú** zmraziť.

V tomto rozsahu nastavenia sa zóna stáva mraziacou zónou.

Ak bola v mraziacej oblasti zvolená funkcia SuperFrost ❄, prenesie sa do zóny Freeze&Cool.

Dbajte na to, aby sa neprekročila doba skladovania vložených potravín.

-5 °C

Toto nastavenie používajte napr. na prípravu zmrzliny na konzumáciu. Táto teplota je vhodná aj na ľahké zmrazenie potravín. Ryba a mäso sa budú dať neskôr ľahšie nakrájať na sushi alebo carpaccio.

Obsluha

Vyberte všetky zmrazené potraviny. Platí to v prípade, ak sa potraviny nemajú rozmraziť na konzumáciu alebo ďalšie spracovanie.

Upozornenie: Vyberte všetky potraviny, ktoré **nie** sú vhodné na skladovanie pri teplote $-5\text{ }^{\circ}\text{C}$.

Upozornenie: Táto teplota **nie** je vhodná na zmrazovanie alebo dlhodobé skladovanie potravín.

Upozornenie: Potraviny následne skonsumujte. Potraviny opätovne **nezmrazujte**.

$-2\text{ }^{\circ}\text{C}$ až $0\text{ }^{\circ}\text{C}$

Toto nastavenie používajte napr. na skladovanie ľahko sa kaziacich potravín, ako sú ryby, mäkkýše a kôrovce.

Vyberte predtým všetky zmrazené potraviny. Platí to v prípade, ak sa potraviny nemajú rozmraziť.

$0\text{ }^{\circ}\text{C}$ až $3\text{ }^{\circ}\text{C}$

Toto nastavenie používajte napr. na skladovanie ľahko sa kaziacich potravín, ako sú mäso, údeniny, mliečne výrobky, vaječné a smotanové jedlá.

Vyberte všetky zmrazené potraviny. Platí to v prípade, ak sa potraviny nemajú rozmraziť.

$4\text{ }^{\circ}\text{C}$

S týmto nastavením sa zóna zmení na chladiacu zónu.

Zmrazenie a skladovanie čerstvých potravín

Pred vložením

Na zamrazovanie používajte len čerstvé a bezchybné potraviny.

- Pri väčšom množstve ako 2 kg čerstvých potravín zapnite na dobu 6 hodín pred ich vložením funkciu supermrazenie ❄.
- Pri ešte väčšom množstve potravín na zmrazenie zapnite na dobu 24 hodín pred ich vložením funkciu supermrazenie ❄.

Už zamrazené uložené potraviny budú mať takto rezervu chladu.

Vloženie potravín na zmrazenie

 Nebezpečenstvo poškodenia príliš ťažkým naplnením.

Príliš ťažké naplnenie môže spôsobiť poškodenie mraziacich zásuviek.

Vždy dodržujte maximálne množstvo naplnenia:

najvrchnejšia a stredná mraziaca zásuvka = 15 kg

najspodnejšia mraziaca zásuvka = 10 kg

Potraviny, ktoré budete mraziť sa nesmú dotýkať už zamrazených potravín, aby sa tieto čiastočne nerozmrazili.

- Aby ste zabránili primrznutiu potravín o seba, balenia vkladajte suché.

- malé množstvo potravín na zmrazenie

Potraviny zamrazujte v najvrchnejšej mraziacej zásuvke.

- Potraviny na zmrazenie uložte podľa možnosti vzadu tesne k zadnej stene mraziacej zásuvky, aby sa čo najrýchlejšie zmrazili až po jadro.

- vloženie maximálneho množstva potravín na zmrazenie (pozri typový štítok)

Potraviny rozložte do najvrchnejších mraziacich zásuviek. Do najspodnejšej zásuvky ukladajte výlučne potraviny, ktoré už boli zmrazené.

- Potraviny na zmrazenie uložte vzadu tesne k zadnej stene mraziacej zásuvky, aby sa čo najrýchlejšie zmrazili až po jadro.

Po zmrazení dbajte na nasledovné

- Funkciu SuperFrost vypnite predčasne ❄️ hneď, ako sú potraviny dostatočne chladné.





















Rýchle schladenie nápojov

Na rýchle schladenie nápojov v chladiacej zóne zapnite funkciu SuperCool&AirClean ❄️.

Na schladenie väčšieho množstva nápojov alebo dodatočných fliaš v mraziacej zóne zvolte v režime nastavenia ⚙️ funkciu Režim párty 🍷.

Fľaše, ktoré chcete rýchlo schladiť v mraziacej zóne, vyberte **najneskôr po jednej hodine** opäť von. Fľaše by mohli prasknúť.



Prispôsobenie nastavení

	Nastavovací režim
	Zapnutie alebo vypnutie režimu párty.
	Zapnutie alebo vypnutie prázdninového režimu.
	Zapnutie blokovacej funkcie, krátka deaktivácia alebo úplné vypnutie.
	Vypnutie prístroja.
	Zapnutie alebo vypnutie režimu sabat.
	Vyvolanie verzie režimu Sabat.
	Zmena času do spustenia alarmu dvierok.
	Sieťové pripojenie
	APP / WPS Vytvorenie sieťového pripojenia po prvýkrát.
	Aktivácia alebo deaktivácia WiFi pripojenia.
	Nulovanie konfigurácie siete.
	Zapnutie alebo vypnutie tónu tlačidiel.
	Zmena hlasitosti výstražných a signálnych tónov alebo úplné vypnutie výstražných a signálnych tónov.
	Zmena jasu displeja.
	Zmena jednotky teploty.
	Vypnite výstavnú prevádzku (viditeľná len pri zapnutí).
	Vrátenie nastavení do stavu pri dodaní.
	Vyvolanie informácií o Vašej chladničke.
	Aktivácia ukazovateľa systému AirClean.
	Zapnutie alebo vypnutie režimu čistenia.

Keď sa nachádzate v nastavovacom režime , alarm dvierok alebo iné chybové hlásenia sú automaticky potlačené.

Zapnutie režimu párty



Funkcia Režim párty  by sa mala zapnúť asi 4 hodiny pred vložení potravín.

- Stlačte symbol .
- Potiahnite prstom doľava alebo doprava, kým sa v strede nezobrazí symbol .
- Stlačte symbol .

Keď je zapnutý režim párty, svieti symbol  na oranžovo.

- Keď chcete opustiť úroveň nastavovania, stlačte symbol .



Pri zapnutom režime párty  sa automaticky zapne:

- funkcia SuperFrost ,
- funkcia SuperCool .

Vypnutie režimu párty

Funkcia režim párty  sa asi po 24 hodinách automaticky vypne.

Aby ste ušetrili energiu, môžete funkciu režim párty sami skôr vypnúť, akonáhle sú potraviny dostatočne vychladené alebo sa vytvorí dostatok kociek ľadu.



- Stlačte symbol .
- Ťahajte prstom doľava alebo doprava, pokým sa v strede nezobrazí symbol .

- Stlačte symbol .

Keď je režim párty vypnutý, svieti symbol  bielym.

- Na opustenie úrovne nastavovania stlačte symbol .

Zapnutie režimu dovolenka

- Klepnite na symbol .
- Potiahnite prstom doľava alebo doprava, kým sa uprostred nezobrazí symbol .
- Klepnite na symbol .

Keď je režim dovolenka zapnutý, symbol  svieti na oranžovo.

- Na opustenie úrovne nastavovania klepnite na symbol .

 Ohrozenie zdravia požitím pokazených potravín.



Dlhodobá teplota v chladiacej zóne nad 4 °C môže negatívne ovplyvniť trvanlivosť a kvalitu potravín v chladiacej zóne.

Funkciu Režim dovolenka zapínajte vždy len na obmedzený čas.

Počas tohto času neskladujte citlivé a ľahko sa kaziace potraviny, ako sú ovocie, zelenina, ryby, mäso a mliečne výrobky.

Po vypnutí funkcie vyčistite chladiacu zónu a regenerujte pachové filtre.

Vypnutie režimu dovolenka

- Stlačte symbol .
- Ťahajte prstom doľava alebo doprava, pokým sa v strede nezobrazí symbol .



Prispôsobenie nastavení

- Stlačte symbol .



Keď je režim dovolenka vypnutý, svieti symbol  bielym.

- Na opustenie úrovne nastavovania stlačte symbol .

Zapnutie blokovacej funkcie /

- Stlačte symbol .
- Ťahajte prstom doľava alebo doprava, pokým sa v strede nezobrazí symbol .
- Stlačte symbol .

Pri zapnutej blokovacej funkcii svieti symbol  oranžovo.

- Na opustenie úrovne nastavovania stlačte symbol .
- Zatvorte dvierka prístroja. Až potom bude blokovacia funkcia  aktívna.

Krátka deaktivácia blokovacej funkcie /



- Stlačte na displeji ukazovateľ teploty zóny, ktorej teplotu chcete zmeniť.
- Stlačte symbol  na asi 6 sekúnd.

Zobrazenie prejde na zmenu nastavenia teploty.

- Vykonať teraz požadované nastavenia.

Zatvorením dvierok prístroja sa blokovacia funkcia  opäť zapne.

Úplné vypnutie blokovacej funkcie /

- Stlačte symbol .
- Stlačte symbol  na asi 6 sekúnd.
- Ťahajte prstom doľava alebo doprava, pokým sa v strede nezobrazí symbol .



- Stlačte symbol .

Pri vypnutej blokovacej funkcii svieti symbol  bielym.

- Na opustenie úrovne nastavovania stlačte symbol .

Zapnutie režimu sabat

Kým je zapnutý režim sabat , nemôžete robiť na Vašom prístroji zmeny nastavení.

- Stlačte symbol .
- Ťahajte prstom doľava alebo doprava, pokým sa v strede nezobrazí symbol .
- Stlačte symbol .

Symbol  svieti oranžovým.

- Na opustenie úrovne nastavovania stlačte symbol .

 Aktivovaný režim sabat sa na displeji zobrazí na približne 3 sekundy.



Displej sa potom vypne.

Dbajte na to, aby boli dvierka riadne zatvorené, pretože sú vypnuté optické aj akustické výstrahy.

Vypnutie režimu sabat

Funkcia režim sabat  sa asi po 80 hodinách automaticky vypne.

Funkciu režim sabat  môžete vypnúť aj skôr.

- Stlačte čierny displej. Zobrazí sa symbol .
- Stlačte symbol .





Symbol  svieti oranžovým.

- Stlačte opäť symbol .



Keď je režim sabat vypnutý, svieti symbol  bielym.

- Na opustenie úrovne nastavovania stlačte .

Zmena doby do spustenia alarmu dvierok

- Stlačte symbol .
- Ťahajte prstom doľava alebo doprava, pokým sa v strede nezobrazí symbol .
- Stlačte symbol .
- Prejdite prstom doľava alebo doprava, pokým sa uprostred nezobrazí požadovaná doba medzi 30 sekundami a 3 minútami: 30 sekúnd sa zobrazuje uprostred.
- Na potvrdenie stlačte na displeji zvolené nastavenie.
- Na opustenie úrovne nastavovania stlačte symbol .

Vytvorenie sieťového pripojenia po prvýkrát







- Stlačte symbol .
- Ťahajte prstom doľava alebo doprava, pokým sa v strede nezobrazí symbol .
- Stlačte symbol .
- Stlačte požadovaný spôsob pripojenia (APP alebo WPS).

Po úspešnom prihlásení sa na displeji zobrazí symbol .







Ak nebolo možné vytvoriť spojenie, zobrazí sa symbol .

- V tomto prípade opäť spustíte proces.
- Keď chcete opustiť úroveň nastavovania, stlačte symbol .

Deaktivácia WiFi pripojenia

- Stlačte symbol .
 - Ťahajte prstom doľava alebo doprava, pokým sa v strede nezobrazí symbol .
 - Stlačte symbol .
 - Na deaktiváciu WiFi pripojenia stlačte symbol .
- Zobrazí sa symbol .
- Na opustenie úrovne nastavovania stlačte symbol .







Aktivácia WiFi pripojenia

- Stlačte symbol .
 - Ťahajte prstom doľava alebo doprava, pokým sa v strede nezobrazí symbol .
 - Stlačte symbol .
 - Na opätovnú aktiváciu WiFi pripojenia stlačte .
- Zobrazí sa symbol .
- Na opustenie úrovne nastavovania stlačte symbol .

Keď je WiFi pripojenie aktívne, svieti  na úvodnom displeji.

Prispôsobenie nastavení

Reset konfigurácie siete





- Stlačte symbol .
- Potiahnite prstom doľava alebo doprava, kým sa v strede nezobrazí symbol .
- Stlačte symbol .
- Potiahnite prstom doprava, kým sa v strede nezobrazí symbol .
- Stlačte symbol .
- Stlačte symbol .
- Keď chcete opustiť úroveň nastavovania, stlačte symbol .

Všetky vykonané nastavenia a zadané hodnoty sa resetujú.





WiFi pripojenie bolo deaktivované, symbol  na úvodnom displeji zhasne.

Pri likvidácii, predaji alebo pri správkovaní použitého prístroja vynu-
lujte konfiguráciu siete. Z prístroja sa
odstránia všetky osobné údaje.
Okrem iného predošlý vlastník už
nebude mať prístup k prístroju.



vypnutie tónu tlačidiel

- Stlačte symbol .
 - Ťahajte prstom doľava alebo doprava, pokým sa v strede nezobrazí symbol .
 - Stlačte symbol .
- Keď je tón tlačidla vypnutý, symbol ,
svieti bielo.
- Na opustenie úrovne nastavovania stlačte symbol .

Zapnutie tónu tlačidiel

- Stlačte symbol .
 - Potiahnite prstom doľava alebo doprava, kým sa v strede nezobrazí symbol .
 - Stlačte symbol .
- Keď je zapnutý tón tlačidiel, symbol ,
svieti na oranžovo.
- Keď chcete opustiť úroveň nastavovania, stlačte symbol .

Zmena hlasitosti výstražných a signálnych tónov /





- Stlačte symbol .
- Ťahajte prstom doľava alebo doprava, pokým sa v strede nezobrazí symbol .
- Stlačte symbol .
- Zvoľte požadovanú hlasitosť tak, že potiahnete po pruhu segmentov doľava alebo doprava (stupeň 1-7).
- Ak chcete výstražné a signálne tóny úplne vypnúť, potiahnite prstom doľava, pokým pruh segmentov úplne nezhasne.
- Stlačením pruhu segmentov potvrdíte požadované nastavenie.

Pri vypnutých výstražných a signálnych tónoch svieti symbol  bielym.

Pri zapnutých výstražných a signálnych tónoch svieti symbol  oranžovým.

- Na opustenie úrovne nastavovania stlačte symbol .

Zmena jasu displeja

- Stlačte symbol .
- Ťahajte prstom doľava alebo doprava, pokým sa v strede nezobrazí symbol .
- Stlačte symbol .
- Zvoľte požadovaný jas tak, že potiahnete po pruhu segmentov doľava alebo doprava (stupeň 1-7).
- Stlačením pruhu segmentov potvrdíte požadované nastavenie.
- Na opustenie úrovne nastavovania stlačte symbol .





Zmena jednotky teploty °C/°F

- Stlačte symbol .
- Potiahnite prstom doľava alebo doprava, pokým sa v strede nezobrazí °C alebo °F.
- Stlačením na °C alebo °F zmeníte jednotku teploty.

Zobrazí sa °C alebo °F.



- Na opustenie úrovne nastavovania stlačte symbol .

Vypnutie výstavnej prevádzky

- Stlačte symbol .
- Stlačte symbol .
- Ťahajte prstom doľava alebo doprava, pokým sa v strede nezobrazí symbol .
- Stlačte symbol .

Po vypnutí výstavnej prevádzky  sa prístroj vypne a musíte ho opäť zapnúť.

Vrátenie nastavení do stavu pri dodaní

- Stlačte symbol .
- Ťahajte prstom doľava alebo doprava, pokým sa v strede nezobrazí symbol .

- Stlačte symbol .



Zobrazí sa symbol .

- Stlačte symbol .

Prístroj sa vypne a musíte ho opäť zapnúť.

Prispôsobenie nastavení



Aktivácia ukazovateľa filtra Active Air-Clean

- Stlačte symbol .
- Potiahnite prstom doľava alebo doprava, kým sa v strede nezobrazí symbol .
- Stlačte symbol .

Keď je aktivovaný ukazovateľ filtra Active AirClean, symbol  svieti na oranžovo.

- Keď chcete opustiť úroveň nastavovania, stlačte symbol .



Zapnutie režimu čistenia

- Stlačte symbol .
- Potiahnite prstom doľava alebo doprava, kým sa v strede nezobrazí symbol .
- Stlačte symbol .

Keď je zapnutý režim čistenia, symbol  svieti na oranžovo.

- Keď chcete opustiť úroveň nastavovania, stlačte symbol .

Vypnutie režimu čistenia

- Stlačte symbol .
- Potiahnite prstom doľava alebo doprava, kým sa v strede nezobrazí symbol .
- Stlačte symbol .

Keď je režim čistenia vypnutý, symbol  svieti na bielo.

- Keď chcete opustiť úroveň nastavovania, stlačte symbol .

Nikdy neodstraňujte typový štítok umiestnený vo vnútri chladničky. Typový štítok je potrebný v prípade poruchy.

Dbajte na to, aby sa voda nedostala do elektroniky alebo do osvetlenia.

 Nebezpečenstvo poškodenia vniknutou vlhkosťou.

Para z parného čističa môže poškodiť plasty a elektrické komponenty.

Na čistenie chladničky nepoužívajte parný čistič.

Rozmrazovanie

Chladiaca zóna a zásuvka DailyFresh sa odmravujú automaticky.

Chladnička je vybavená systémom „NoFrost“, vďaka ktorému sa mraziaca zóna odmravuje automaticky.

Upozornenia k čistiacemu prostriedku

Vo vnútornom priestore chladničky používajte len čistiace a ošetrojúce prostriedky nezávadné pre potraviny.

Aby ste nepoškodili povrchové plochy, nepoužívajte **žiadne**

- čistiace prostriedky obsahujúce sódu, čpavok, kyseliny a chlór
- čistiace prostriedky na odstránenie vodného kameňa
- čistiace prostriedky na drhnutie (napr. drhnutí prášok, tekuté mlieko, drsné hubky)
- čistiace prostriedky obsahujúce rozpúšťadlá
- čistiace prostriedky na nerez
- čistiace prostriedky na umývačku riadu

- spreje na rúry na pečenie,
- čistiace prostriedky na sklo
- tvrdé hubky a kefy na drhnutie (napr. hubky na hrnce)
- odstraňovač nečistôt
- ostré kovové škrabky

Na čistenie odporúčame čistou savú utierku, vlažnú vodu a trošku prostriedku na ručné umývanie.

Príprava chladničky na čistenie

Čistenie len chladiacej zóny:

Využite režim čistenia .

- Vyberte potraviny z chladiacej zóny a následne ich uskladnite na chladnom mieste.
- V prípade potreby odstráňte všetky odnímateľné časti, aby ste ich vyčistili.

Čistenie mraziacej zóny/celej chladničky:

- Vypnite chladničku.

Na displeji sa objaví symbol  a chladenie je vypnuté.

- Vyberte potraviny z mraziacej zóny/chladičky a následne ich uskladnite na chladnom mieste.
- V prípade potreby odstráňte všetky odnímateľné časti, aby ste ich vyčistili.

Čistenie vnútorného priestoru

Prístroj čistite pravidelne, najmenej ale raz za mesiac.

Čistenie a údržba

Ak nečistoty dlhšiu dobu pôsobia, za určitých okolností sa už nedajú odstrániť.

Povrchy by sa mohli zafarbiť alebo zmeniť.

Odstraňujte nečistoty najlepšie ihneď.

- **Vnútrotný priestor** vyčistíte čistou hubkou, vlažnou vodou a malým množstvom prostriedku na umývanie riadu.
- Po vyčistení opláchnite čistou vodou a vysušte všetko čistiacou utierkou.
- Vyčistíte žliabok na odvádzanie vody a odtokový otvor pomocou tyčinky alebo podobného predmetu.
- Aby ste zabezpečili dostatočné vetranie chladničky a zabránili vzniku zápachu, nechajte chladničku ešte na krátky čas otvorenú.

Ručné čistenie príslušenstva alebo čistenie v umývačke riadu

Nasledujúce časti by sa mali čistiť **ručne**:

- držiak pachového filtra (systém Air-Clean)
- nerezové kryty priehradky na fľaše
- odkladacia plocha s potlačou
- všetky zásuvky a veká zásuviek (v závislosti od modelu)

Nasledujúce časti sú vhodné do **umývačky riadu**:

 **Nebezpečenstvo poškodenia** príliš vysokými teplotami v umývačke riadu.

Časti prístroja sa môžu v umývačke riadu pri teplote vyššej ako 55 °C stať nepoužiteľné alebo sa môžu zdeformovať.

Pre časti vhodné pre čistenie v umývačke riadu voľte výhradne programy umývačky s teplotou maximálne 55 °C.

Kontaktom s prírodnými farbivami, napr. mrkvou, paradajkami a kečupom sa môžu plastové časti v umývačke riadu zafarbiť. Toto sfarbenie neovplyvní ich stabilitu.

- držiak fliaš (oddeľovač), miska na kocky ľadu
- držiak a priehradky na fľaše v dvierkach prístroja (bez nerezovej lemovky)
- odkladacie plochy (bez líšt a bez potlače)

Vybratie a rozobratie príslušenstva na účely čistenia

Rozloženie priehradky na fľaše

Pred čistením priehradky na fľaše v umývačke riadu odstráňte držiak fliaš (oddeľovač) a nerezový kryt.

- Postavte priehradku na fľaše na pracovnú plochu.
- Vytiahnite držiak fliaš (oddeľovač) smerom nahor z priehradky na fľaše.

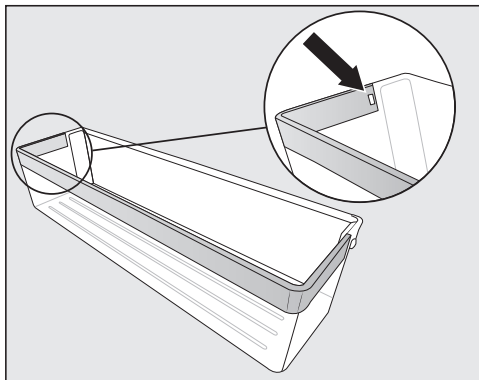

- Vytlačte západku z priehlbiny. Teraz sa z priehradky uvoľní celý nerezový kryt.
- Po vyčistení pripevnite nerezový kryt na priehradku v opačnom poradí.

Vyberanie a vkladanie veka priehradky na čistenie

Odkladacia plocha nad tým a zásuvky chladiacej zóny sú už vybraté.

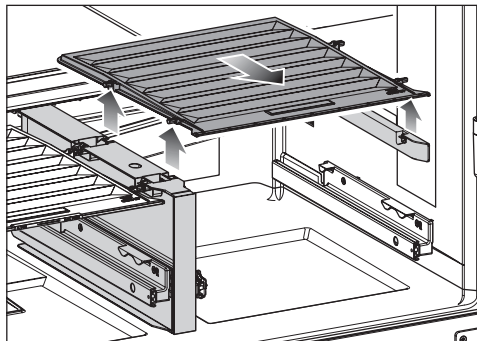

- Kryt vpredu nadvihnite a vytiahnite ho von.

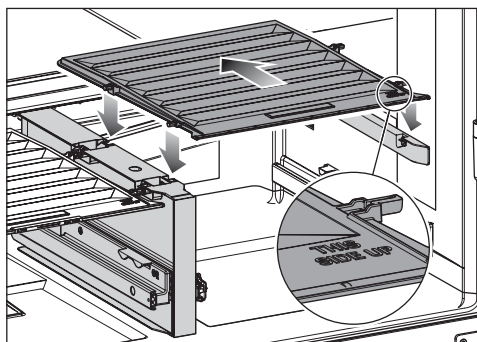

- Po vyčistení zasuňte veko priehradky späť.
- Zasuňte odkladaciu plochu späť až na doraz a uložte ju.
- Vložte zásuvky späť.

Čistenie a údržba

Čistenie čela prístroja a bočných stien

Ak nečistoty dlhšiu dobu pôsobia, nedajú sa už odstrániť a povrchy sa môžu zafarbiť alebo zmeniť. Povrchy by sa mohli zafarbiť alebo zmeniť. Odstráňte najlepšie ihneď nečistoty z prednej časti prístroja a z bočných stien.

Všetky povrchy sú citlivé na poškrabanie a môžu sa zafarbiť alebo zmeniť, ak prídu do styku s nevhodnými čistiacimi prostriedkami. Prečítajte si prosím informácie v odseku „Pokyny k čistiacim prostriedkom“ na začiatku tejto kapitoly.

- Povrchy čistite čistou penovou utierkou, prostriedkom na umývanie riadu a teplou vodou. Na čistenie môžete použiť aj čistú, vlhkú utierku z mikrovlákna bez použitia čistiaceho prostriedku.
- Po vyčistení utrite čistou vodou a vysušte všetko mäkkou utierkou.

CleanSteel (edt/cs) - čelná stena prístroja

 Nebezpečenstvo poškodenia nesprávnym čistením. Povrchová vrstva sa poškodí. Tieto plochy **neošetrujte čistiacim prostriedkom na nerez.**

Čelná strana prístroja je zušľachtená veľmi hodnotnou povrchovou úpravou. Chráni pred zašpinením a uľahčuje čistenie.

Čistenie tesnenia na dvierkach

 Nebezpečenstvo poškodenia nesprávnym čistením.

Pri ošetrovaní tesnenia dvierok olejmi alebo tukmi môže tesnenie ostať pórovité.





Neošetrujte tesnenie dvierok olejom alebo tukmi.

- Tesnenie dvierok čistite pravidelne len čistou vodou a nakoniec tesnenie vyutierajte dôkladne utierkou.

Čistenie vetracích a odvetrávacích profilov

- Pravidelne čistite vetracie profily štetcom alebo vysávačom (použite na to napr. sací štetec pre vysávač Miele).

Po čistení

- Vložte všetky diely do chladničky.
- Prípadne chladničku znova zapnite.
- Prípadne znova vypnite režim čistenia  chladiacej zóny.
- Zapnite funkciu SuperFrost  na určitý čas, aby sa mraziaca zóna rýchlo ochladila.
- Zapnite funkciu SuperCool&Air-Clean  na určitý čas, aby sa chladiaca zóna rýchlo ochladila.
- Uložte potraviny do chladiacej zóny.
- Zasuňte mraziace zásuvky s potravinami na zmrazenie do mraziacej zóny hneď, ako je teplota v mraziacej zóne dostatočne nízka.
- Vypnite funkciu SuperCool&Air-Clean  hneď, ako sú potraviny alebo nápoje dostatočne chladné.

- Vypnite funkciu SuperFrost ❄️ hneď, ako bude dosiahnutá konštantná teplota mraziacej zóny minimálne -18 °C.
- Zatvorte dverka prístroja.

Odstraňovanie problémov

Väčšinu chýb a porúch môžete odstrániť sami. V mnohých prípadoch môžete ušetriť čas a peniaze, pretože nemusíte volať servisnú službu.

Ďalšie informácie o tom, ako odstrániť poruchy sami, nájdete na www.miele.sk/support/customer-assistance.



Až do odstránenia poruchy podľa možnosti neotvárajte chladničku, aby ste udržali stratu chladu čo najmenšiu.

Všeobecné problémy s prístrojom

Problém	Príčina a odstránenie
Chladnička nechladí.	Chladnička nie je zapnutá. ■ Zapnite chladničku.
	Sieťová zástrčka nie je správne zasunutá v zásuvke alebo zástrčka prístroja nie je správne zasunutá v zásuvke prístroja. ■ Zasuňte sieťovú zástrčku do zásuvky a zástrčku prístroja do zásuvky prístroja.
	Vypol sa istič domovej inštalácie. Chladnička, domové napätie alebo iný prístroj môže byť pokazený. ■ Zavolajte kvalifikovaného elektrikára alebo servisnú službu.
Kompresor neustále beží.	Nejedná sa o chybu. Pre šetrenie energie sa kompresor pri malej potrebe chladu prepne na nízke otáčky. Tým sa predĺži doba chodu kompresora.
Kompresor sa zapína stále častejšie a na dlhšiu dobu, teplota v prístroji je príliš nízka.	Dvierka prístroja sa často otvárali. Alebo sa v ňom skladovalo priveľké množstvo potravín. ■ Dvierka prístroja otvárajte len v prípade potreby a čo najkratšie.
	Dvierka prístroja sa nezatvárajú úplne. Teplota v prístroji klesá. ■ Skontrolujte, či sú dvierka prístroja správne pripevnené, a v prípade potreby ich nastavte pomocou skrutiek v závesoch dvierok.
	Nie sú správne zatvorené dvierka prístroja. Ak sa už vytvorila hrubá vrstva ľadu, znižuje sa výkon chladenia a tým rastie spotreba energie. ■ Dvierka prístroja vždy úplne zatvorte.





Odstraňovanie problémov

Problém	Príčina a odstránenie
	<ul style="list-style-type: none"> ■ Prístroj v prípade potreby rozmrazte a vyčistite ho. <p>Teplota okolia je príliš vysoká. O čo vyššia je teplota okolia, o to dlhšie beží kompresor.</p> <ul style="list-style-type: none"> ■ Dbajte na pokyny v kapitole „Inštalácia“, odsek „Miesto inštalácie“. <p>Sú zastavané alebo zaprášené vetracie a odvetrávacie profily.</p> <ul style="list-style-type: none"> ■ Nezakrývajte vetracie a odvetrávacie profily. ■ Z vetracích a odvetrávacích profilov pravidelne odstraňujte prach. <p>Pri vstavaných prístrojoch: Prístroj nebol správne zabudovaný do výklenku.</p> <ul style="list-style-type: none"> ■ Prístroj zabudujte podľa pokynov v priloženom návode na montáž.
<p>Kompresor sa zapína stále častejšie a na dlhšiu dobu, teplota v chladničke je príliš nízka.</p>	<p>Vetracie a odvetrávacie profily sú blokové alebo zaprášené.</p> <ul style="list-style-type: none"> ■ Nezakrývajte vetracie a odvetrávacie profily. ■ Z vetracích a odvetrávacích profilov pravidelne odstraňujte prach. <p>Boli často otvárané dvierka prístroja, alebo boli skladované alebo zamrazené veľké množstvá potravín.</p> <ul style="list-style-type: none"> ■ Dvierka prístroja otvárajte len v prípade potreby a čo najkratšie. <p>Potrebná teplota sa po určitej dobe opäť nastaví sama.</p> <p>Nie sú správne zatvorené dvierka prístroja. Prípadne sa už v mraziacej zóne vytvorila hrubšia vrstva ľadu.</p> <ul style="list-style-type: none"> ■ Zatvorte dvierka prístroja. <p>Potrebná teplota sa po určitej dobe opäť nastaví sama.</p> <p>Ak sa už vytvorila hrubá vrstva ľadu, znižuje sa chladiaci výkon, v dôsledku čoho sa zvýši spotreba energie.</p> <ul style="list-style-type: none"> ■ Chladničku odmrazte a vyčistite ju. <p>Teplota okolia je príliš vysoká. Čím je teplota okolia vyššia, tým dlhšie beží kompresor.</p> <ul style="list-style-type: none"> ■ Dodržiavajte pokyny v kapitole „Inštalácia“, odsek „Miesto inštalácie“. <p>Chladnička nebola správne zabudovaná do výklenku.</p>

Odstraňovanie problémov





















Problém	Príčina a odstránenie
	<ul style="list-style-type: none"> ■ Chladničku zabudujte podľa pokynov v priloženom návode na montáž.
	<p>Nastavená teplota v chladničke je príliš nízka.</p> <ul style="list-style-type: none"> ■ Upravte nastavenie teploty.
	<p>Bolo zamrazené väčšie množstvo potravín naraz.</p> <ul style="list-style-type: none"> ■ Dodržiavajte pokyny v kapitole „Obsluha“, odsek „Mrazenie a skladovanie čerstvých potravín“.
	<p>Funkcia SuperCool&AirClean ❄️ je ešte zapnutá.</p> <ul style="list-style-type: none"> ■ Aby ste ušetrili energiu, sami včas vypnite funkciu SuperCool&AirClean ❄️.
	<p>Funkcia SuperFrost ❄️ je ešte zapnutá.</p> <ul style="list-style-type: none"> ■ Aby ste ušetrili energiu, sami včas vypnite funkciu SuperFrost ❄️.
Teplota v chladničke je príliš vysoká. Zmrazené potraviny sa môžu rozmraziť (v závislosti od modelu).	<p>Nejedná sa o chybu. Nastavená teplota je príliš vysoká.</p> <ul style="list-style-type: none"> ■ Opravte nastavenie teploty. ■ Po 24 hodinách skontrolujte ešte raz teplotu.
	<p>Teplota v okolí, na ktorú je prístroj dimenzovaný nebola dosiahnutá. Kompresor sa zapína zriedkavejšie, keď je teplota v okolí nízka. Teplota v chladiacom prístroji stúpa.</p> <ul style="list-style-type: none"> ■ Dbajte na pokyny v kapitole „Inštalácia“, odsek „Miesto umiestnenia“. ■ Zvážte teplotu okolia.
Prístroj je zamrznutý alebo sa vo vnútri prístroja tvorí kondenzát. Prípadne sa nesprávne zatvárajú dvierka.	<p>Tesnenie dvierok vykĺzlo z drážky.</p> <ul style="list-style-type: none"> ■ Skontrolujte, či tesnenie dvierok sedí správne v drážke.
	<p>Tesnenie dvierok je poškodené.</p> <ul style="list-style-type: none"> ■ Skontrolujte, či je tesnenie dvierok poškodené.
Tesnenie dvierok je poškodené alebo sa má vymeniť.	<p>Tesnenie dvierok možno vymeniť čiastočne bez náradia.</p> <ul style="list-style-type: none"> ■ Zavolajte servisnú službu.
Tlmič zatvárania dvierok je poškodený alebo sa má vymeniť.	<p>Tlmič zatvárania dvierok možno vymeniť bez náradia.</p> <ul style="list-style-type: none"> ■ Vymeňte tlmič zatvárania dvierok. Nový tlmič zatvárania dvierok si môžete zakúpiť u Vášho špecializovaného predajcu alebo prostredníctvom servisnej Zmena služby.

Odstraňovanie problémov











Problém	Príčina a odstránenie
Mrazené produkty pri-mrzli.	<p>Obal potravín nebol pri vkladaní suchý.</p> <ul style="list-style-type: none"> ■ Uvoľnite primrznuté produkty tupým predmetom, napr. rúčkou lyžice.
Pachový filter prichádza do kontaktu s kvapalinou.	<p>Pachový filter prichádza do kontaktu s kvapalinou pri manipulácii s potravinami v chladiacej zóne.</p> <ul style="list-style-type: none"> ■ Vyberte pachový filter z chladiacej zóny a zlikvidujte ho spolu s domovým odpadom. ■ Zlikvidujte nezabalené potraviny, ktoré sú uložené pod pachovým filtrom. ■ Kryt pachového filtra, držiak filtra a držiak pachového filtra v chladiacej zóne vyčistite čistou špongiou a vlažnou vodou. ■ V prípade potreby vyčistite odkladaciu plochu pod pachovým filtrom. ■ Vymeňte pachový filter za nový.
Nezaznie výstražný tón, aj keď sú dvierka prístroja dlhší čas otvorené.	<p>Nejde o chybu. Výstražný tón bol v režime nastavenia vypnutý. Ak chcete akustický alarm opäť zapnúť:</p> <ul style="list-style-type: none"> ■ Stlačte symbol . ■ Potiahnite prstom doľava alebo doprava, kým sa v strede nezobrazí symbol . ■ Stlačte symbol . ■ Zvoľte požadovanú hlasitosť tak, že potiahnete prst na segmentovom indikátore doľava alebo doprava. ■ Požadované nastavenie potvrdíte stlačením segmentového indikátora. <p>Pri zapnutých výstražných a signálnych tónoch sa zobrazuje symbol  na oranžovo.</p>
Vonkajšie steny chladničky sú teplé.	<p>Nejedná sa o chybu. Teplo vznikajúce pri vytváraní chladu sa využíva na zabránenie orosenia.</p>

Odstraňovanie problémov







Hlásenia na displeji

Problém	Príčina a odstránenie
Na úvodnom displeji svieti symbol  , chladnička nemá žiadny chladiaci výkon, obsluha chladničky, ako aj vnútorné osvetlenie sú však funkčné.	Je zapnutá výstavná prevádzka. <ul style="list-style-type: none">■ Stlačte symbol .■ Stlačte symbol .■ Potiahnite prstom doľava alebo doprava, kým sa v strede nezobrazí symbol .■ Stlačte symbol . Po vypnutí výstavnej prevádzky  sa chladnička vypne a musí sa opäť zapnúť.
Na displeji svieti  , a prístroj nie je možné obsluhovať.	Je ešte zapnutá funkcia čistenia. <ul style="list-style-type: none">■ Stlačením  na úvodnom displeji opäť vypnite funkciu čistenia.■ Stlačte opäť . Keď je funkcia čistenia vypnutá, svieti symbol  bielym. Prístroj začne opäť chladiť.
Na displeji sa nič nezobrazuje. Je čierny.	Je zapnutý režim sabat  . Vnútorné osvetlenie zostáva vypnuté a chladnička chladí. <ul style="list-style-type: none">■ Ťknite na čierny displej. Symbol  sa zobrazí na displeji. <ul style="list-style-type: none">■ Stlačte symbol . Symbol  svieti na oranžovo. <ul style="list-style-type: none">■ Stlačte opäť symbol . Keď je režim sabat vypnutý, svieti symbol  na bielo.
Na displeji svieti symbol  , chladnička sa nedá obsluhovať.	Je zapnutá blokovacia funkcia. <ul style="list-style-type: none">■ Chladničku na chvíľu odblokujte alebo úplne vypnite blokovaciu funkciu.
Na displeji svieti symbol  na žltu.	Ukazovateľ pachového filtra  Vám približne každých 6 mesiacov pripomenie, že je potrebné regenerovať pachové filtre. <ul style="list-style-type: none">■ Regenerujte pachové filtre a potvrdte výmenu pachového filtra stlačením symbolu  na displeji. Symbol  na úvodnom displeji zhasne.

Odstraňovanie problémov

Problém	Príčina a odstránenie
<p>Na displeji svieti symbol  na žltó.</p>	<p>Ukazovateľ pachového filtra  Vám pripomenie, že je potrebné vymeniť pachové filtre. Tento ukazovateľ sa zobrazí, keď boli pachové filtre regenerované už 5-krát.</p> <ul style="list-style-type: none"> ■ Vymeňte pachové filtre. ■ Potvrďte výmenu pachového filtra stlačením symbolu  na displeji. <p>Symbol  na úvodnom displeji zhasne.</p>
<p>Na príslušnom ukazovateli teploty chladiacej zóny a/alebo mraziacej zóny svieti symbol  na žltó, navyše zaznie výstražný tón a vnútorné osvetlenie pulzuje.</p>	<p>Bol aktivovaný alarm dvierok.</p> <ul style="list-style-type: none"> ■ Stlačte symbol  na displeji na niekoľko sekúnd. <p>Výstražný tón stíchne, symbol  zhasne a vnútorné osvetlenie bude opäť svietiť konštantne.</p> <ul style="list-style-type: none"> ■ Zatvorte príslušné dvierka prístroja.
<p>Na ukazovateli teploty mraziacej zóny svieti symbol  na červeno, navyše zaznie výstražný tón.</p>	<p>Bol aktivovaný teplotný alarm, mraziaca zóna je v závislosti od nastavenej teploty príliš teplá. Dôvodmi by mohli byť napríklad:</p> <ul style="list-style-type: none"> – Často boli otvárané dvierka prístroja. – Bolo zamrazené veľké množstvo potravín bez zapnutia funkcie SuperFrost. – Došlo k dlhšiemu výpadku prúdu. – Chladnička je pokazená. <ul style="list-style-type: none"> ■ Stlačte symbol . <p>Výstražné hlásenie bolo potvrdené: Symbol  zhasne a výstražný tón stíchne.</p> <p>Na displeji sa na cca 1 minútu zobrazí blikajúca najvyššia teplota, ktorá bola doteraz v mraziacej zóne. Následne ukazovateľ teploty prejde na aktuálnu teplotu v mraziacej zóne.</p> <p>Blikajúci ukazovateľ teploty môžete predčasne vypnúť:</p> <ul style="list-style-type: none"> ■ Stlačte ukazovateľ teploty mraziacej zóny. <p>Najvyššia zobrazená teplota sa vymaže. Potom sa na ukazovateli teploty opäť objaví skutočná aktuálna teplota mraziacej zóny.</p> <ul style="list-style-type: none"> ■ Zrušte stav alarmu. ■ V závislosti od teploty skontrolujte potraviny, či nie sú čiastočne alebo úplne rozmrazené. Ak je tomu tak, potraviny pred opätovným zmrazením spracujte (varením alebo pečením).







Odstraňovanie problémov

Problém	Príčina a odstránenie
<p>Na displeji svieti symbol  na červeno a navyše zaznie výstražný tón.</p>	<p>Je indikovaný výpadok prúdu: Teplota v mraziacej zóne za posledné dni alebo hodiny v dôsledku výpadku prúdu alebo prerušenia dodávky prúdu stúpila príliš vysoko.</p> <ul style="list-style-type: none">■ Stlačte symbol . <p>Chybové hlásenie bolo potvrdené: Symbol  zhasne a výstražný tón stíchne.</p> <p>Na ukazovateli teploty mraziacej zóny sa na cca 1 minútu zobrazí blikajúca najvyššia teplota, ktorá bola doteraz v mraziacej zóne. Následne ukazovateľ teploty prejde na aktuálnu teplotu v mraziacej zóne.</p> <p>Blikajúci ukazovateľ teploty môžete predčasne vypnúť:</p> <ul style="list-style-type: none">■ Stlačte ukazovateľ teploty mraziacej zóny. <p>Najvyššia zobrazená teplota sa vymaže. Potom sa na ukazovateli teploty opäť objaví skutočná aktuálna teplota mraziacej zóny. Chladnička potom pracuje ďalej s posledným nastavením teploty.</p> <ul style="list-style-type: none">■ Zrušte stav alarmu.■ V závislosti od teploty prekontrolujte potraviny, či nie sú čiastočne alebo úplne rozmrazené. Ak je tomu tak, potraviny pred opätovným zmrazením spracujte (varením alebo pečením).
<p>Na displeji svieti symbol  na červeno a zobrazí sa chybový kód F s číslicami. Okrem toho zaznie výstražný tón.</p>	<p>Vyskytla sa porucha.</p> <ul style="list-style-type: none">■ Vypnite výstražný tón stlačením symbolu  na displeji.■ Zavolajte servisnú službu. <p>Na nahlásenie poruchy budete k zobrazenému chybovému kódu potrebovať aj označenie modelu a číslo výrobku Vašej chladničky. Tieto informácie si môžete nechať priamo zobrazíť:</p> <ul style="list-style-type: none">■ Na to stlačte symbol  na displeji. <p>Na displeji sa zobrazia potrebné údaje prístroja.</p> <p>Potvrdením symbolu  opustíte informačné zobrazenie a opäť sa Vám zobrazí chybový kód.</p> <p>Chladničku môžete vypnúť aj priamo zo zobrazenia chyby.</p>

Vnútorne osvetlenie

 Nebezpečenstvo úrazu elektrickým prúdom pri odkrytých kábloch. Zložením krytu osvetlenia môžete dôjsť do kontaktu s časťami pod napätím. Neodstraňujte kryt osvetlenia. LED osvetlenie smie vymieňať a opravovať výlučne servisná služba.

 Nebezpečenstvo úrazu LED osvetlením. Osvetlenie zodpovedá rizikovej skupine RG 2. Keď je kryt pokazený, môže dôjsť k zraneniu očí. Pri pokazenom kryte lampy sa nepozerajte optickými nástrojmi (lupou alebo podobnými) z bezprostrednej blízkosti do osvetlenia.

Problém	Príčina a odstránenie
Vnútorne osvetlenie nefunguje.	Chladnička nie je zapnutá. ■ Zapnite chladničku.
	Režim sabat  je zapnutý: Displej je čierny a chladnička chladí. ■ Ťuknite na čierny displej. Symbol  sa zobrazí na displeji. ■ Stlačte symbol  . Symbol  svieti na oranžovo. ■ V režime nastavenia  stlačte symbol  . Keď je režim sabat vypnutý, svieti symbol  na bielo.
	Vnútorne osvetlenie sa po cca 15 minútach pri otvorených dverkách z dôvodu prehriatia automaticky vypne. Ak toto nie je dôvod, vyskytla sa porucha. ■ Zavolajte servisnú službu.
Vnútorne osvetlenie pulzuje.	Nejedná sa o chybu. Aktivoval sa alarm dverok.

Príčiny zvukov

Prístroj vydáva počas prevádzky rôzne zvuky.
Pri nižšom chladiacom výkone pracuje prístroj šetriac energiu, ale dlhšie. Hlasitosť je menšia.
Pri vyššom chladiacom výkone sa potraviny rýchlejšie schladia.
Hlasitosť je vyššia.

Odstraňovanie problémov

Normálne zvuky	Čo je príčinou zvukov?
Prskanie, syčanie	Chladivo sa vstrekuje do chladiaceho okruhu.
Bublanie, žblnkanie, špliechanie	Chladivo prúdi potrubím.
Hučanie	Chladnička chladí.
Klikanie	Termostat zapína alebo vypína kompresor.
Bzučanie, šumenie	Beží ventilátor. Automatický otvárač dvierok (v závislosti od modelu) otvára alebo zatvára dvierka prístroja.
Pukanie	Materiál v chladničke sa rozpína.
Rachotenie	Ventily alebo klapky sú aktívne.
Bzučanie (chladničky so zásobníkom na vodu)	Voda sa čerpá zo zásobníka na vodu.
Šumenie (chladničky s tlmičom zatvárania dvierok)	Dvierka prístroja s tlmičom zatvárania dvierok sa otvoria alebo zatvoria.
Majte na pamäti, že zvukom z kompresora a prúdenia v chladiacom okruhu nemožno zabrániť.	

Odstraňovanie problémov

Zvuky	Príčina a odstránenie
Vibrovanie, hrkanie, cinkanie	Prístroj nestojí rovno. Prístroj upravte pomocou vodováhy. Použite pritom nastavovacie nohy (podľa modelu) pod prístrojom. Pri vstavaných prístrojoch: Zasuňte do výklenku pre zabudovanie od 140 cm priložené stabilizačné lišty na spodnej strane dna prístroja.
	Prístroj sa dotýka nábytku alebo iných prístrojov. Odsuňte prístroj.
	Zásuvky, koše alebo odkladacie plochy sa trasú alebo zasekávajú. Skontrolujte vyberateľné časti a prípadne ich opäť nasadte.
	Fľašky alebo nádoby sa dotýkajú. Odsuňte fľašky alebo nádoby mierne od seba.
	Prepravný držiak na kábel (podľa modelu) visí ešte na zadnej stene prístroja. Odstráňte prepravný držiak na kábel.

Servisná služba

Na adrese www.miele.com/service získate informácie ako môžete sami odstrániť poruchy a o Miele náhradných dieloch.

Kontakt pri poruchách

Pri poruchách, ktoré neviete sami odstrániť, informujte napr. Vášho Miele odborného predajcu alebo Miele servisnú službu.

Miele zákaznícku službu môžete objednať online pod www.miele.com/service.

Kontaktné údaje Miele zákazníckej služby nájdete na konci tohto dokumentu.

Zákaznícka služba potrebuje označenie modelu a výrobné číslo (Fabr./SN/Nr.). Oba údaje nájdete na typovom štítku vo vnútri chladničky alebo v závislosti od modelu v nastavovacom režime pod informáciami **i**.

Databáza EPREL

Od 1. marca 2021 bude možné nájsť informácie o označovaní spotreby energie a požiadavkách na ekologický dizajn v európskej databáze produktov (EPREL). Cez nasledovný link <https://ep-rel.ec.europa.eu/> sa dostanete do databázy produktov. Tu budete vyzvaný zadať označenie modelu.

Označenie modelu nájdete na typovom štítku vo vnútri chladničky alebo v závislosti od modelu v nastavovacom režime pod informáciami **i**.

Miele			
XXXXXX		Nr. XX/XXXXXXXXX.	
WEINTEMPERSCHRAUK-UNTERTISCHMODELL MULTITEMPORATURE WINE STORAGE CABINET UNDERWORKTOP ARMOIRE DE LIÈGE EN TEMP. DES VINS MOD. ENCASTRABLE SOUS PLAN ARMARIO P. ACONDICIONAM.TO. VINGOS MODEN POTREBAJO EN CUBERA BRIKHAVI TEMPERATURY VINA ULSAD			
Reise/Class Classe/Clase SN-ST	Ap-Type/AP-Type AP-Type/AP-Tipo	BruttoNetto/Gross Capacity Volume Brutto/Capacità Bruta	Geliefertes Fassungsvermögen/Freeze Capacity Pouvoir de Congélation/Capac. Congelatoria
Niederhalt Net.Capacity Volume U e Capac. Util	Ges /K /G /WEIN /KALT Tot /R /F /WINE /CHILL Tot /R /F /C Tot /F /C /WINE /CHILL		R600a: XXg

Záruka

Záručná doba predstavuje 2 roky.

Ďalšie informácie nájdete na dodaných záručných podmienkach.

Prehlásenie o zhode

Miele týmto prehlasuje, že táto kombinácia chladničky s mrazničkou zodpovedá smernici 2014/53/EU.

Úplný text prehlásenia o zhode EÚ je k dispozícii na jednej z nasledujúcich internetových adries:

- Produkty, na stiahnutie www.miele.sk

frekvenčné pásmo	2,4000 GHz – 2,4835 GHz
maximálny vysielací výkon	< 100 mW

Autorské práva a licencie

Pre obsluhu a riadenie komunikačného modulu využíva Miele vlastné alebo iné softwarové aplikácie, na ktoré sa nevzťahujú licenčné podmienky platné pre tzv. otvorený software. Tieto aplikácie alebo softwarové komponenty sú chránené autorským právom. Je nutné rešpektovať právomoci spoločnosti Miele a tretích strán, vyplývajúce z autorského práva.

Súčasťou komunikačného modulu integrovaného v prístroji sú tiež softwarové komponenty, ktoré sú v rámci licenčných podmienok upravujúcich otvorený software predávané ďalej. Príslušné komponenty s otvoreným zdrojovým kódom spolu s príslušnými údajmi o autorských právach, kópiami aktuálne platných licenčných podmienok a prípadne ďalšie informácie sú dostupné lokálne prostredníctvom IP adresy a internetového prehliadača (<https://<IP adresa>/Licenses>). Úpravy popredajných záruk licenčných podmienok pre komponenty s otvoreným zdrojovým kódom vymedzené na tomto mieste platia len vo vzťahu k príslušným držiteľom práv.

Miele s.r.o.
Twin City C
Mlynské nivy 16
821 09 Bratislava

Infolinka: 0800 643 531
E-mail: info@miele.sk
Internet: www.miele.sk

Miele & Cie. KG
Carl-Miele-Straße 29
33332 Gütersloh
Nemecko

KFFD 6741 ...

sk-SK

M.-Nr. 13 029 930 / 00 / 002