



Gebruiksaanwijzing en opstellingsinstructies professionele drogers PDR 910 EL elektrisch verwarmd

Lees **altijd eerst** de gebruiksaanwijzing voordat u het apparaat plaatst, installeert en in gebruik neemt. Dat is veiliger voor uzelf en u voorkomt schade aan het apparaat.

nl-NL

Inhoud

Uw bijdrage aan de bescherming van het milieu	6
Veiligheidsinstructies en waarschuwingen	7
Verantwoord gebruik	7
Problemen voorkomen	8
Technische veiligheid	9
Veilig gebruik	11
Accessoires	13
Beschrijving machine	14
Bediening van de droger	15
Bedieningspaneel	15
Sensortoetsen en touchscreen met sensortoetsen.....	16
Hoofdmenu.....	16
Menu “☐ Programma's”	16
Menu “☆ Favorieten”	16
Menu “⚙️ Exploitant”	16
Bedieningsvoorbeelden.....	16
Keuzemenu's.....	16
Waarde in cijfers instellen	17
Pull down menu	18
Menu verlaten.....	18
Help weergeven	18
Eerste ingebruikneming	19
Droger inschakelen.....	19
Verwijzing naar optionele externe apparaten	20
Helderheid van het display instellen.....	20
Datum instellen.....	20
Vraag naar dagtijdweergave bevestigen	20
Programmapakketten kiezen.....	21
Eerste ingebruikneming afsluiten	22
Drogen	23
1. Tips voor de juiste wasbehandeling	23
Wassen vóór het drogen	23
Vreemde voorwerpen verwijderen	23
Onderhoudssymbolen.....	23
2. Droger vullen	24
3. Programma selecteren	24
Droger inschakelen	24
4. Programma-instelling kiezen	25
Droogtegraad kiezen	25
Extra functies kiezen	25
5. Programma starten.....	27
Betaalautomaat (optioneel)	27
Actuele programmaparameters oproepen	27
Programmaduur/resttijdprognose	27
Einde programma	28
Einde programma.....	28
Trommel leeghalen	28
Onderhoudsinstructies.....	28

Timer	28
Voorwaarde voor de timerinstelling.....	28
Timer instellen	28
Programma-overzicht	30
Programmapakket “Label”	30
Programmapakket “Standaard”	31
Programmapakket “Sport”	34
Programmapakket “Platgoed”	35
Programmapakket “Dekbedden”	36
Programmapakket “Gebouwenreiniging”	37
Programmapakket “Brandweer”	38
Programmapakket “WetCare”	39
Programmapakket “Manege”	40
Programmapakket “Speciale programma's”	41
Programmapakket “Individuele progr.”	42
Programmaverloop wijzigen	43
Een lopend programma wijzigen	43
Een lopend programma beëindigen	43
Afgebroken programma opnieuw kiezen	43
Resttijd	44
Exploitatieniveau	45
Exploitatieniveau openen	45
Toegang via code	45
Code wijzigen	45
Menu “Instellingen” afsluiten	45
Bediening / Display	45
Taal	45
Taalstartmenu	45
Talen vastleggen	46
Lichtsterkte display	46
Dagtijd	46
Datum	46
Volume	47
Weergave restvocht	47
Zichtbaarheid parameters	47
Uitschakeling display	47
Uitschakeling machine	48
Voorpro-grammering	48
Memory	48
Temperatuureenheid	48
Gewichtseenheid	48
Code wijzigen	49
Programmakeuze	49
Besturing	49
Programmapakketten	50
Favoriete programma's	50
Speciale programma's	50
Programma's ordenen	52
Kleurtoewij-zing program.	52

Inhoud

Procestechniek.....	52
Kreuk-beveiliging	52
Droogte-graden.....	52
Extra afkoelen	53
Afkoeltemperatuur.....	53
Gedrag deuropening	53
Service.....	53
Luchtweg reinigen.....	53
Zeven reinigen.....	54
Serviceinterval.....	54
Externe toepassingen.....	55
Luchtafvoerklep extern.....	55
Extra ventilator	55
Druksensor	55
Signaal piekbelasting	55
Piekbelasting vermijden	56
Keuze COM-module.....	56
Beschikbaarheid van digitale Miele producten	56
WiFi / LAN	56
Remote.....	57
Remote-Update	57
Machineparameters.....	57
Juridische informatie.....	57
Betaal-systeem	58
Instelling voor muntautomaten.....	58
Opname in een netwerk.....	59
Handleiding voor pairing	59
Exploitationiveau openen	59
Netwerkverbinding via WPS configureren	59
Netwerkverbinding via Soft-AP configureren.....	59
Netwerkverbinding via LAN-kabel configureren	59
Technische gegevens.....	60
Begrippen uit de netwerktechniek.....	61
Reiniging en onderhoud.....	66
Pluizenfilter reinigen	66
Pluizenzeef verwijderen.....	66
Pluizenzeef demonteren	66
Delen pluizenzeef droog reinigen	67
Delen pluizenzeef nat reinigen	67
Pluizenzeef plaatsen	67
Luchtgeleidingsgedeelte reinigen.....	68
Snelreiniging.....	68
Extra reiniging	68
Nuttige tips.....	73
Nuttige tips	73
Service.....	75
Contact bij storingen	75
Bij te bestellen accessoires	75

Installatie	76
Plaatsingsmogelijkheden.....	76
Vooraanzicht.....	76
Zijaanzicht	76
Achterkant	76
Bovenaanzicht.....	77
Sokkelopstelling	77
Betaalsysteem.....	78
Plaatsen.....	78
Droger vervoeren.....	78
Uitlijnen	78
Elektrische aansluiting.....	80
Luchttoevoer en luchtafvoer.....	81
Beluchting en ontluchting	81
Luchtafvoer	81
Totale buislengte berekenen	82
Afmetingen aansluitstuk luchtafvoer	84
Luchtafvoer met aangesloten buizen	84
Luchtafvoer met alu-flex	85
Centrale luchtafvoerleiding	85
Bij te bestellen accessoires	87
Communicatiebox	87
XKM 3200 WL PLT	87
Betaalsysteem.....	88
Originele onderdelen en accessoires	88
Technische gegevens	89
EU-conformiteitsverklaring.....	89

Uw bijdrage aan de bescherming van het milieu

Het verpakkingsmateriaal

De verpakking beschermt het apparaat tegen transportschade. Het verpakkingsmateriaal is uitgekozen, omdat dit het milieu relatief weinig belast en kan worden hergebruikt.

Door hergebruik van verpakkingsmateriaal wordt er op grondstoffen bespaard en wordt er minder afval geproduceerd. Uw vakhandelaar neemt de verpakking in het algemeen terug.

Afdanken van het apparaat

Oude elektrische en elektronische apparaten bevatten meestal nog waardevolle materialen. Ze bevatten echter ook schadelijke stoffen die nodig zijn geweest om de apparaten goed en veilig te laten functioneren. Als u uw af te danken apparaat bij het gewone afval doet of er op een andere manier niet goed mee omgaat, kunnen deze stoffen schadelijk zijn voor de gezondheid en het milieu. Doe uw af te danken apparaat daarom nooit bij het gewone huisafval.

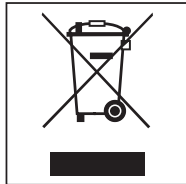

Lever het apparaat in plaats daarvan in bij een gemeentelijk inzameldepot voor elektrische en elektronische apparatuur. Vraag uw handelaar indien nodig om inlichtingen.

Het af te danken apparaat moet totdat u het wegbrengt buiten het bereik van kinderen worden bewaard.

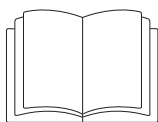

- ▶ Lees beslist deze gebruiksaanwijzing.

Deze droogautomaat voldoet aan de geldende veiligheidsvoorschriften. Onjuist gebruik kan echter persoonlijk letsel of materiële schade tot gevolg hebben.

Lees daarom de gebruiksaanwijzing aandachtig door voordat u de droogautomaat in gebruik neemt. Hierin vindt u belangrijke instructies met betrekking tot de inbouw, de veiligheid, het gebruik en het onderhoud. Dat is veiliger voor uzelf en u voorkomt schade aan de droogautomaat.

In overeenstemming met de norm IEC 60335-1 adviseert Miele u uitdrukkelijk om het hoofdstuk over de installatie van de droogautomaat en de veiligheidsinstructies en waarschuwingen te lezen en op te volgen.

Wanneer de veiligheidsinstructies en waarschuwingen niet worden opgevolgd, kan Miele niet aansprakelijk worden gesteld voor schade die daarvan het gevolg is.

Bewaar de gebruiksaanwijzing zorgvuldig en geef deze door aan een eventuele volgende eigenaar.

Als meerdere personen de droogautomaat bedienen, moeten de veiligheidsvoorschriften en waarschuwingen voor deze personen toegankelijk worden gemaakt en/of worden uitgelegd.

Verantwoord gebruik

De droger voldoet aan de geldende veiligheidsvoorschriften. Onjuist gebruik kan echter persoonlijk letsel of materiële schade tot gevolg hebben.

Lees de gebruiksaanwijzing voor u de droger voor het eerst gebruikt. Hierin vindt u belangrijke instructies met betrekking tot de veiligheid, het gebruik en het onderhoud van de droger. Dat is veiliger voor uzelf en u voorkomt schade aan het apparaat.

- ▶ De droger is bedoeld voor professioneel gebruikt.
- ▶ Het apparaat is uitsluitend bestemd voor het drogen van textiel dat in water is gewassen en dat volgens het wasetiket geschikt is voor droogautomaten. Ieder ander gebruik kan gevaarlijk zijn. Miele is niet aansprakelijk voor schade die wordt veroorzaakt door ander gebruik dan hier aangegeven of door foutieve bediening.
- ▶ Deze droogautomaat is uitsluitend bestemd voor gebruik binnenshuis.
- ▶ De droger mag niet op niet-stationaire locaties (zoals schepen) worden gebruikt.
- ▶ Plaats de droger niet in een vorstgevoelige ruimte. Temperaturen rondom het vriespunt hebben al een nadelig effect op de werking van de droger. De temperatuur in de ruimte mag liggen tussen 2 °C en 40 °C.
- ▶ Als de machine in een professionele omgeving wordt gebruikt, mag alleen geïnstrueerd/opgeleid personeel of gekwalificeerd personeel de machine bedienen. Als de machine wordt gebruikt in een openbaar toegankelijke ruimte, moet de gebruiker ervoor zorgen dat de machine veilig kan worden gebruikt.

Veiligheidsinstructies en waarschuwingen

- ▶ Personen die op grond van hun fysieke of psychische gesteldheid, hun onervarenheid of gebrek aan kennis van dit apparaat niet in staat zijn om het veilig te bedienen, mogen het alleen gebruiken als ze onder toezicht staan van of worden geïnstrueerd door een verantwoordelijk persoon.
- ▶ Kinderen onder de acht jaar mogen alleen in de buurt van de droogautomaat komen als ze constant onder toezicht staan.
- ▶ Kinderen vanaf acht jaar mogen de droogautomaat alleen zonder toezicht gebruiken als ze weten hoe ze het apparaat veilig moeten bedienen. De kinderen moeten zich bewust zijn van de gevaren van een foutieve bediening.
- ▶ Kinderen mogen de droogautomaat niet zonder toezicht reinigen of onderhouden.
- ▶ Wanneer er kinderen in de buurt van de droogautomaat zijn, houd ze dan goed in de gaten en zorg ervoor dat ze er niet mee gaan spelen.
- ▶ Deze droger mag ook in openbare ruimtes worden gebruikt.
- ▶ Een ander gebruik dan hierboven vermeld, wordt als oneigenlijk beschouwd en sluit elke aansprakelijkheid van de kant van de fabrikant uit.

Problemen voorkomen

- ▶ Voer geen aanpassingen aan de droger uit die niet uitdrukkelijk door Miele zijn toegestaan.
- ▶ Steun of leun niet op de deur van de droger. Anders kan de droger omvallen en kunt u zichzelf of anderen verwonden.
- ▶ Voor de reiniging van de droger mogen geen hogedrukreiniger en waterstraal worden gebruikt.
- ▶ De droger moet tijdig en vakkundig worden onderhouden. Anders kunnen de prestaties ervan afnemen en kunnen storingen en brandgevaar niet worden uitgesloten.
- ▶ Bewaar en gebruik in de buurt van de automaat geen benzine, petroleum of andere licht ontvlambare stoffen. Er bestaat brand- en explosiegevaar!
- ▶ Zorg voor de toevoer van schone, frisse lucht. De lucht mag geen chloor-, fluor- of andere oplosmiddeldampen bevatten. Brandgevaar!
- ▶ In verband met brandgevaar mag het wasgoed niet worden gedroogd als het:
 - niet gewassen is.
 - niet voldoende gereinigd is en olieachtige, vette of andere resten bevat (bijv. keukendoeken of cosmetisch wasgoed met resten van olie, vet of crèmes). Bij textiel dat niet voldoende is gereinigd, bestaat er zelfs na afloop van het droogprogramma en buiten de droger nog het risico dat wasgoed vlam vat.
 - brandgevaarlijke reinigingsmiddelen bevat of resten van aceton, alcohol, wasbenzine, petroleum, kerosine, vlekverwijderaar, terpentijn, was, wasverwijderaar of chemicaliën (bijvoorbeeld allerlei soorten schoonmaakdoekjes).
 - resten van haarversteviger, haarspray, nagellakremover en dergelijke bevat.

Was sterk vervuild textiel daarom bijzonder grondig: verhoog de hoeveelheid wasmiddel en kies een hoge wastemperatuur. Doe dit indien u twijfelt meerdere keren.

Veiligheidsinstructies en waarschuwingen

- ▶ U kunt zich verwonden aan de scharnieren van de deur en aan de klep van de pluizenzeef. Gebruik altijd de daarvoor bestemde grepen en snelsluitingen.
- ▶ Controleer altijd of de trommel stilstaat, voordat u het wasgoed uit de trommel haalt. Grijp nooit in een nog draaiende trommel.
- ▶ **Waarschuwing:** Schakel de droogautomaat nooit uit voordat het droogprogramma afgelopen is, tenzij u alle stukken wasgoed direct uit de automaat haalt en zo ophangt dat de warmte eruit kan.

Technische veiligheid

- ▶ Alleen Miele of een geautoriseerde vakhandelaar mag de automaat plaatsen en in gebruik nemen.
- ▶ Controleer vóórdát de droogautomaat wordt geplaatst of deze zichtbaar beschadigd is. Een beschadigd apparaat mag niet worden geplaatst en niet in gebruik worden genomen.
- ▶ Voer geen aanpassingen aan de droger uit die niet uitdrukkelijk door Miele zijn toegestaan.
- ▶ Gebruik om veiligheidsredenen geen verlengkabel (brandgevaar door oververhitting).
- ▶ Plaats de droger niet in één ruimte met reinigungsautomaten waarin oplosmiddelen worden gebruikt die CFK's bevatten. Vrijkomende dampen kunnen bij verbranding in zoutzuur worden omgezet, waardoor aanzienlijke schade aan het wasgoed en apparaat kan ontstaan. Bij opstelling in gescheiden ruimtes mag er geen luchtuitwisseling plaatsvinden.
- ▶ Brandgevaar door regelbaar stopcontact. Deze droger mag niet worden bediend via een regelbaar stopcontact (bijv. via een schakelklok). Als de afkoelfase van de droger wordt afgebroken, bestaat er een risico dat het wasgoed vlam vat.
- ▶ De elektrische veiligheid van de droogautomaat is uitsluitend gegarandeerd als hij wordt aangesloten op een aardingssysteem dat volgens de geldende veiligheidsvoorschriften is geïnstalleerd. Laat de huisinstallatie bij twijfel door een vakman controleren. De fabrikant kan niet aansprakelijk worden gesteld voor schade die is ontstaan door een ontbrekende of beschadigde aarddraad.
- ▶ De droger is alleen dan spanningsvrij als:
 - de stekker uit de contactdoos is getrokken of
 - de hoofdschakelaar of de elektrische zekering (ter plaatse) is uitgeschakeld.
- ▶ Zorg ervoor dat de stekker altijd bereikbaar is, zodat de spanning van de droger kan worden afgehaald. Het bedienend personeel moet vanaf elke toegangspositie kunnen controleren of de stekker nog is verwijderd.
- ▶ Als er sprake is van een vaste aansluiting, moet de droger via een altijd toegankelijke schakelaar met alle polen van de netspanning kunnen worden losgekoppeld.
- ▶ Wanneer de aansluitkabel is beschadigd, moet de kabel door een door Miele erkende vakman/-vrouw worden vervangen om gevaren voor de gebruiker te voorkomen.
- ▶ Als de bedieningselementen of isolatie van de kabels beschadigd zijn, mag u de droger niet gebruiken totdat deze is gerepareerd.

Veiligheidsinstructies en waarschuwingen

- ▶ Ondeskundig uitgevoerde reparaties kunnen onvoorzienbare gevaren opleveren voor de gebruiker. Miele kan hiervoor niet aansprakelijk worden gesteld. Reparaties mogen alleen worden uitgevoerd door vakmensen die door Miele zijn geautoriseerd, anders kan bij eventuele schade geen aanspraak op de garantie worden gemaakt.
 - ▶ Defecte onderdelen mogen alleen door originele Miele reserveonderdelen worden vervangen. Alleen van deze onderdelen kan Miele garanderen dat ze volledig voldoen aan de veiligheidseisen die aan de producten worden gesteld.
 - ▶ Gebruik het apparaat alleen wanneer alle afneembare delen van de ommanteling gemonteerd zijn, zodat niemand in aanraking kan komen met onderdelen die onder spanning staan of draaien.
 - ▶ Tijdens het drogen worden het kijkglas en de rand van de vuldeur heet. Let erop dat het wasgoed ook heet kan zijn als het voor het einde van het droogprogramma uit de droger wordt gehaald.
 - ▶ Als het apparaat niet tijdig en volgens de voorschriften wordt onderhouden, kunnen de prestaties van het apparaat afnemen. Bovendien kunnen er storingen optreden en brandgevaarlijke situaties ontstaan.
 - ▶ Bij storingen of tijdens reiniging en onderhoud moet de droger worden losgekoppeld van de stroomvoorziening. De droger wordt alleen losgekoppeld van de stroomvoorziening als:
 - de stekker uit het stopcontact is gehaald;
 - de zekeringen van de huisinstallatie zijn uitgeschakeld of;
 - de schroefzekeringen van de huisinstallatie volledig zijn losgeschroefd.
 - ▶ Bij onjuist functioneren van de verwarming kunnen zeer hoge temperaturen op van buitenaf toegankelijke onderdelen ontstaan.
 - ▶ De droger mag niet op niet-stationaire locaties (zoals schepen) worden gebruikt.
 - ▶ Neem de instructies in het hoofdstuk “Installatie” en het hoofdstuk “Technische gegevens” in acht.
 - ▶ Zorg ervoor dat er uitsluitend schone frisse lucht naar uw droger wordt aangevoerd. De aangevoerde lucht mag geen chloor- en fluordampen of dampen van andere oplosmiddelen bevatten.
 - ▶ De droger mag alleen worden gebruikt als er een luchtafvoerleiding is geïnstalleerd en de ruimte voldoende geventileerd kan worden.
 - ▶ De luchtafvoerleiding mag nooit worden geïnstalleerd op een van de volgende schoorstenen of schachten:
 - In gebruik zijnde schoorstenen voor rook- of verbrandingsgassen
 - Schachten voor de ventilatie van ruimtes met stookplaatsen
 - Andere in gebruik zijnde schoorstenen
- Als rook of verbrandingsgas wordt teruggeduwd, bestaat er gevaar voor vergiftiging.

Veiligheidsinstructies en waarschuwingen

► Controleer regelmatig of alle onderdelen van de luchtafvoerleiding (bijv. muurdoorvoer, ventilatierooster, bochten enz.) goed werken en de lucht probleemloos doorlaten. Reinig de leiding indien nodig. Als er zich pluizen in de luchtafvoerleiding hebben opgehoopt, wordt de lucht niet naar buiten geblazen en kan de droger niet goed functioneren.

Als er een reeds gebruikte luchtafvoerleiding aanwezig is, moet deze eerst worden gecontroleerd voordat u deze op de droger aansluit.

In de luchtafvoerleiding mag geen sprake zijn van onderdruk.

► Er bestaat gevaar voor verstikking en vergiftiging door de aanzuiging van verbrandingsgas als gasboilers, gasverwarming, kolenkachels met schoorsteenaansluiting enz. in dezelfde ruimte of in de woning of in aangrenzende kamers zijn geïnstalleerd en de onderdruk 4 Pa of meer bedraagt.

U kunt onderdruk op de plaats van opstelling voorkomen als u bijvoorbeeld de volgende maatregelen voor voldoende ventilatie neemt:

- Installeer niet-afsluitbare ventilatieopeningen in de buitenmuur.
- Gebruik vensterschakelaars zodat de droger alleen kan worden ingeschakeld als het venster open staat.

Laat in ieder geval door een schoorsteenveger controleren of u het apparaat zonder risico kunt gebruiken en of de onderdruk niet 4 Pa of meer bedraagt.

► Als er meerdere drogers op een centrale luchtafvoerleiding worden aangesloten, moet voor elke droger een terugslagklep direct op de centrale afvoerleiding worden geïnstalleerd.

Doet u dit niet, dan kan dit de drogers beschadigen en hun elektrische veiligheid verminderen.

► Neem de instructies in het hoofdstuk “Installatie van de luchtafvoerleiding” in acht.

► De spleet tussen de onderkant van de droger en de vloer mag niet door sokkellijsten, hoogpolig tapijt etc. worden verkleind.

► In het draaibereik van de deur van de droger mag geen afsluitbare deur, schuifdeur of deur die in tegengestelde richting scharniert, worden geïnstalleerd.

► Deze droger is uitgerust met een speciale lamp, vanwege bijzondere eisen (ten aanzien van onder meer temperatuur, vochtigheid, chemische bestendigheid, slijtvastheid en trillingen). Deze speciale lamp mag alleen voor de daarvoor bestemde toepassing worden gebruikt. De lamp is niet geschikt voor verlichting van een ruimte. De lamp mag uitsluitend worden vervangen door een door Miele erkende vakman/vakvrouw of door Miele Service.

Veilig gebruik

► De veiligheidsfuncties en de bedieningselementen van de droger mogen niet worden beschadigd, verwijderd of omzeild.

► Sluit de deur iedere keer nadat u de droger heeft gebruikt. Zo voorkomt u dat

- kinderen proberen in de droger te klimmen of er voorwerpen in vast te stoppen;
- huisdieren in de droger klimmen.

► Voor de reiniging van de droger mogen geen hogedrukreiniger en waterstraal worden gebruikt.

Veiligheidsinstructies en waarschuwingen

- ▶ Houd de ruimte waar de droger staat altijd vrij van stof en pluizen. Vuildeeltjes in de aanzogen lucht kunnen verstoppingen veroorzaken. Er kan een storing optreden en er bestaat brandgevaar.
- ▶ De droger mag niet zonder pluizenfilter of met een beschadigd pluizenfilter worden gebruikt. Dat kan storingen veroorzaken. De pluizen verstoppen de luchtkanalen, de verwarming en de luchtafvoerleiding, waardoor brand kan ontstaan. Schakel de droger meteen uit en vervang het beschadigde pluizenfilter.
- ▶ Het pluizenfilter moet regelmatig worden gereinigd.
- ▶ Ga als volgt te werk, zodat tijdens het drogen geen storingen optreden:
 - Reinig het oppervlak van het pluizenfilter na iedere droogcyclus.
 - Het pluizenfilter en de luchtkanalen moeten altijd worden gereinigd als er een verzoek in het display verschijnt.
- ▶ In verband met brandgevaar mag het wasgoed niet worden gedroogd als het:
 - niet gewassen is.
 - niet voldoende gereinigd is en olieachtige, vette of andere resten bevat (bijv. keukendoeken of cosmetisch wasgoed met resten van olie, vet of crèmes). Bij textiel dat niet voldoende is gereinigd, bestaat er zelfs na afloop van het droogprogramma en buiten de droger nog het risico dat wasgoed vlam vat.
 - brandgevaarlijke reinigingsmiddelen bevat of resten van aceton, alcohol, wasbenzine, petroleum, kerosine, vlekverwijderaar, terpentijn, was, wasverwijderaar of chemicaliën (bijvoorbeeld allerlei soorten schoonmaakdoekjes).
 - resten van haarversteviger, haarspray, nagellakremover en dergelijke bevat.

Was sterk vervuild textiel daarom bijzonder grondig: verhoog de hoeveelheid wasmiddel en kies een hoge wastemperatuur. Doe dit indien u twijfelt meerdere keren.

- ▶ Plaats de droger niet in een vorstgevoelige ruimte. Temperaturen rondom het vriespunt hebben al een nadelig effect op de werking van de droger. De temperatuur in de ruimte mag liggen tussen 2 °C en 40 °C.
- ▶ Alle voorwerpen moeten uit de zakken van het te drogen wasgoed worden verwijderd (bijv. aanstekers, lucifers, sleutels).
- ▶ **Waarschuwing:** Schakel de droogautomaat nooit uit voordat het droogprogramma afgelopen is, tenzij u alle stukken wasgoed direct uit de automaat haalt en zo ophangt dat de warmte eruit kan.
- ▶ Brandgevaar door regelbaar stopcontact. Deze droger mag niet worden bediend via een regelbaar stopcontact (bijv. via een schakelklok). Als de afkoelfase van de droger wordt afgebroken, bestaat er een risico dat het wasgoed vlam vat.
- ▶ Het programma eindigt als de afkoelfase begint. De afkoelfase vindt bij veel programma's plaats zodat u er zeker van kunt zijn dat het wasgoed niet zo heet wordt dat het beschadigd raakt (bijv. doordat het wasgoed vlam vat). Haal al het wasgoed altijd meteen na de afkoelfase uit de droger.
- ▶ Gebruik wasverzachters en soortgelijke producten altijd volgens de aanwijzingen van de fabrikant.

Veiligheidsinstructies en waarschuwingen

▶ Bewaar en gebruik in de buurt van de automaat geen benzine, petroleum of andere licht ontvlambare stoffen. Er bestaat brand- en explosiegevaar!

▶ Zorg voor de toevoer van schone, frisse lucht. De lucht mag geen chloor-, fluor- of andere oplosmiddeldampen bevatten. Brandgevaar!

▶ Voor roestvrijstalen onderdelen geldt:

Voorkom dat roestvrijstalen oppervlakken in aanraking komen met vloeibare reinigings- en desinfectiemiddelen die chloor of natriumhypochloride bevatten. Deze middelen kunnen op het roestvrije staal corrosie veroorzaken.

Agressieve chloorbleekloogdampen kunnen eveneens corrosie tot gevolg hebben.

Bewaar geopende reservoirs met dergelijke middelen daarom niet in de buurt van het apparaat.

Accessoires

▶ Accessoires mogen alleen worden aan- of ingebouwd als deze nadrukkelijk door Miele zijn vrijgegeven. Als andere onderdelen worden aan- of ingebouwd, vervalt de aansprakelijkheid op basis van de garantie en/of de productaansprakelijkheid.

▶ Was- en droogautomaten van Miele kunnen als was-droogzuil worden geplaatst. Hiervoor is een specifiek tussenstuk (WTV) nodig dat kan worden nabesteld. Let erop dat het tussenstuk bij uw Miele-droogautomaat en Miele-wasautomaat past.

▶ Wilt u een Miele-sokkel nabestellen, let er dan op dat deze bij uw droogautomaat past.

 Worden de veiligheidsinstructies en waarschuwingen niet opgevolgd, dan kan Miele niet aansprakelijk worden gesteld voor schade die daarvan het gevolg is.

Afdanken van het apparaat

▶ Als u uw oude automaat afdankt, maak dan eerst het deurslot onbruikbaar. Daarmee voorkomt u dat spelende kinderen zich opsluiten en in levensgevaar komen.

Beschrijving machine

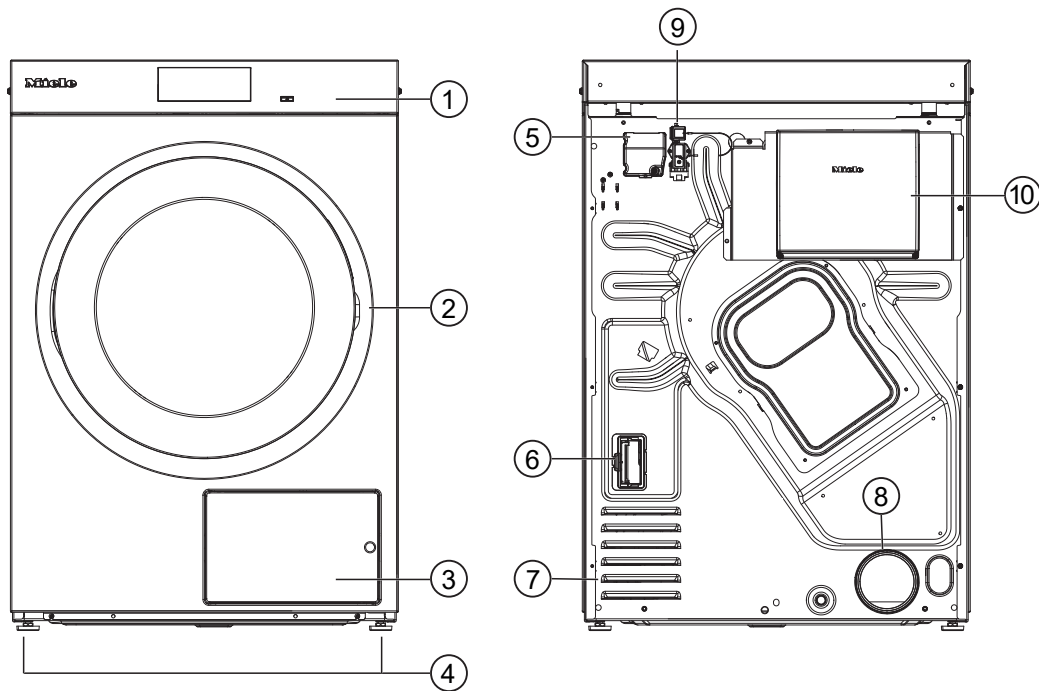

PDR 910 (elektrisch verwarmd)



- ① Bedieningspaneel met touchscreen
- ② Deur
- ③ Klepje van het pluizenfilter
- ④ 4 in hoogte verstelbare stelvoeten
- ⑤ Elektrische aansluiting
- ⑥ Schacht voor communicatiemodule
- ⑦ Aanzuigopeningen voor drooglucht
- ⑧ Aansluitstuk luchtafvoer Ø 100 mm
- ⑨ Aansluiting voor communicatiebox
- ⑩ Communicatiebox (optioneel)
Voor het tot stand brengen van een verbinding met externe systemen

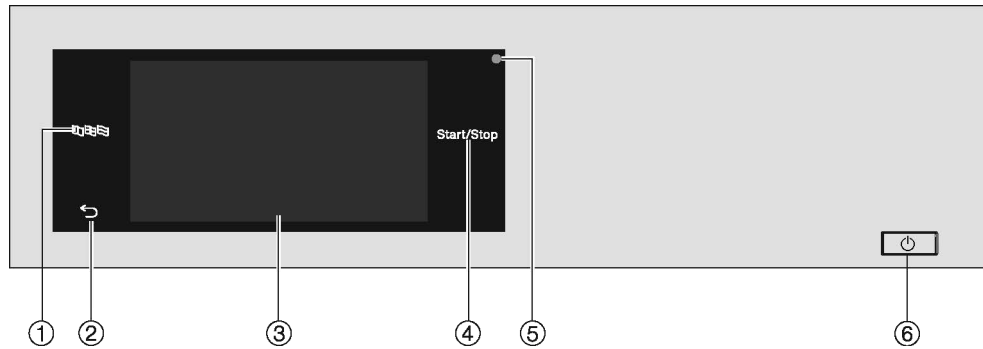

Bedieningspaneel



- ① **Sensortoets Taal** 
Om de actuele taal voor de gebruiker te kiezen
Na het einde van het programma wordt de taal automatisch weer gereset naar de taal die op het exploitatieniveau is ingesteld.
- ② **Sensortoets Terug** 
Hiermee gaat u een niveau terug in het menu.
- ③ **Touchscreen**
- ④ **Sensortoets** Start/Stop
Met deze toets kunt u het gekozen droogprogramma starten en een gestart programma beëindigen. Zodra de sensortoets knippert, kunt u het gekozen programma starten.
- ⑤ **Optische interface**
Wordt door Miele gebruikt voor gegevensoverdracht.
- ⑥ **Toets** 
Met deze toets schakelt u de droger in en uit. Afhankelijk van de programmering op het exploitatieniveau wordt de droger automatisch uitgeschakeld om energie te besparen. Dat gebeurt na een instelbare tijd nadat Einde programma/Kreukbeveiliging is verschenen of na het inschakelen als er verder geen bediening plaatsvindt.

Bediening van de droger

Sensortoetsen en touchscreen met sensortoetsen

De sensortoetsen ,  en *Start/Stop* en de sensortoetsen in het display reageren op aanraking met de vingertoppen. Elke aanraking wordt door een toetssignaal bevestigd. U kunt het volume van het toetssignaal veranderen of uitschakelen (zie hoofdstuk “Exploitatieniveau”).

Door puntige of scherpe voorwerpen, zoals pennen, kunnen er krassen op het bedieningspaneel met de sensortoetsen en het touchscreen ontstaan.
Raak het bedieningspaneel en het display alleen met uw vingers aan.

Hoofdmenu

Nadat de droger is ingeschakeld, verschijnt het hoofdmenu in het display. Via het hoofdmenu komt u in alle belangrijke submenu's.

Door de sensortoets  aan te raken, komt u altijd weer in het hoofdmenu. Eerder ingestelde waarden worden niet opgeslagen.

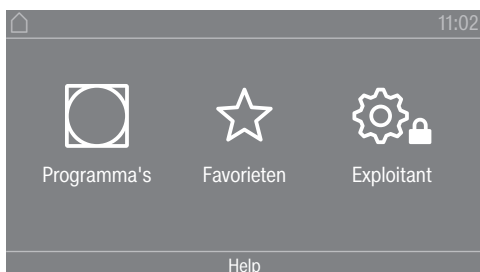

Hoofdmenu

Menu “ Programma's”

In dit menu kunt u de droogprogramma's kiezen.

Menu “ Favorieten”

In dit menu kunt u 1 favoriet programma van in totaal 12 favoriete programma's kiezen. De droogprogramma's in het menu Favorieten kunnen door de exploitant worden aangepast en opgeslagen (zie hoofdstuk “Exploitatieniveau”, paragraaf “Favoriete programma's”).

Menu “ Exploitant”

Op het exploitatieniveau kunt u de elektronica van de droger op veranderende situaties aanpassen (zie hoofdstuk “Exploitatieniveau”).

Bedieningsvoorbeelden

Keuzemenu's

Door het menu “ Programma's” bladeren (enkelvoudige keuze)

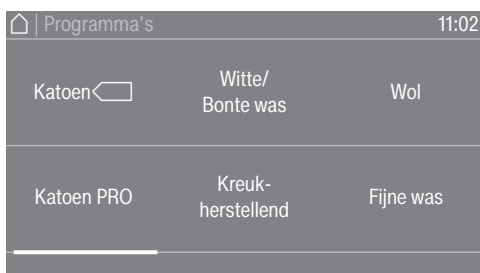

- Om door het menu te bladeren, kunt u uw vinger op het touchscreen leggen en uw vinger vervolgens naar links of rechts bewegen.

De oranje scrollbalk in het onderste gedeelte van het display geeft aan dat er meer keuzemogelijkheden volgen.

- Raak de programma naam met uw vinger aan om het gewenste droogprogramma te kiezen.

In het display verschijnt nu het basismenu van het gekozen programma.

Menu “Extra's” (meervoudige keuze)

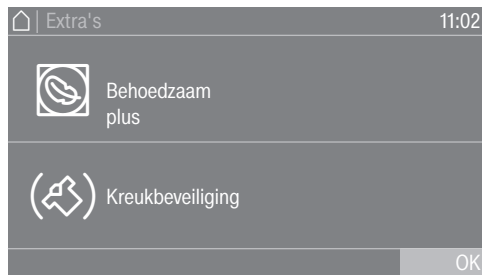

Om één of meerdere *Extra functies* te kiezen, raakt u de gewenste *Extra functies* met uw vinger aan.

De gekozen *Extra functies* worden oranje gemarkeerd. U kunt een *Extra functie* weer uitschakelen door de *Extra functie* opnieuw aan te raken.

Waarde in cijfers instellen

In enkele menu's kunt u waarden in cijfers instellen. Swipe met uw vinger omhoog of omlaag om de waarden in cijfers in te stellen.

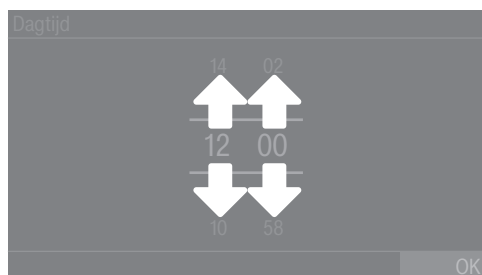

- Plaats uw vinger op het te wijzigen cijfer.
- Swipe met uw vinger omhoog of omlaag om het gewenste cijfer in te stellen.
- Bevestig de ingestelde waarde in cijfers door de sensortoets OK aan te raken.

Tip: Bij sommige instellingen is het, afhankelijk van het waardebereik en de grootte van de stappen ook mogelijk om een waarde via een cijferblok in te stellen. Als u de cijfers maar kort aanraakt, verschijnt het cijferblok. Zodra u een geldige waarde heeft ingevoerd, is de sensortoets OK groen gemarkeerd.

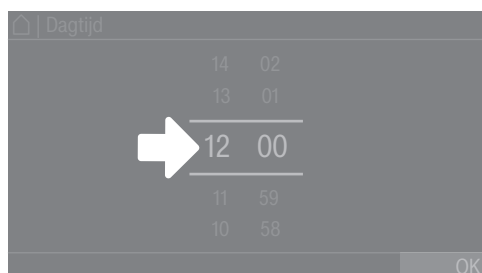

Bediening van de droger

- Raak met uw vinger de cijfers tussen de beide lijnen kort aan.

Er wordt een cijferblok weergegeven.

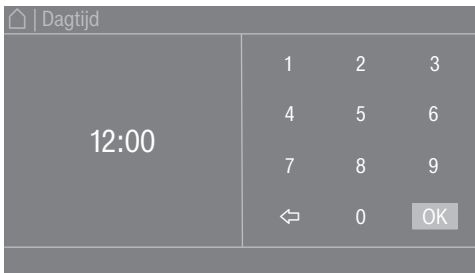

- Raak de cijfers aan de rechterkant aan en bevestig vervolgens met OK om de waarde in cijfers in te voeren.

Pull down menu

In het pull down menu kunt u verschillende informatie bekijken (bijv. over een droogprogramma).

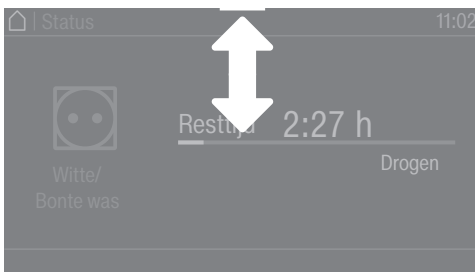

Als er bovenaan de rand van het beeldscherm in het midden van het display een oranje balk verschijnt, kunt u het pull down menu bekijken. Raak de balk aan en swipe omlaag over het display.

Raak de oranje balk aan en swipe omhoog over het display om het pull down menu weer te sluiten.

Menu verlaten

- Raak de sensortoets \leftarrow aan om naar het vorige scherm te gaan.

Alles wat u heeft ingevoerd maar niet heeft bevestigd met OK, wordt niet opgeslagen.

Help weergeven

Bij enkele menu's wordt Help op de onderste regel van het display weergegeven.

- Raak de sensortoets Help aan voor meer informatie over het actuele menu.

De extra informatie verschijnt in het display.

- Raak de sensortoets \leftarrow aan om naar het vorige scherm terug te gaan.

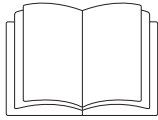

⚠ Lichamelijk letsel of materiële schade door een verkeerde opstelling.

Een verkeerde opstelling van de droger kan lichamelijk letsel of materiële schade veroorzaken.

Plaats de droger correct voordat u deze voor het eerst gebruikt.

Sluit de droger juist aan.

Neem het hoofdstuk “Installatie” in acht.

Voer de eerste ingebruikneming volledig uit. Bij de eerste ingebruikneming legt u de instellingen voor het dagelijks gebruik van de droger vast. Een aantal instellingen kunnen uitsluitend tijdens de eerste ingebruikneming worden gewijzigd. Daarna kunnen deze instellingen alleen nog door Miele worden gewijzigd.

De instellingen zijn ook beschreven in het hoofdstuk “Exploitatieniveau”.

Droger inschakelen

- Druk op de toets .

Het welkomtscherm verschijnt.

Displaytaal instellen

U wordt gevraagd de gewenste displaytaal in te stellen. U kunt de taal op elk gewenst moment aanpassen (zie hoofdstuk “Exploitatieniveau”, paragraaf “Taal”).

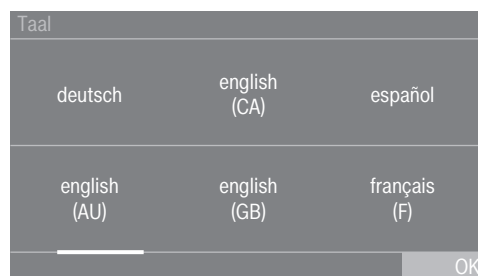

- Swipe met uw vinger naar rechts of links over het display totdat de gewenste taal verschijnt.

- Raak de gewenste taal kort met uw vinger aan.

De gekozen taal is oranje gemarkeerd en in het display verschijnt de volgende instelling.

Verwijzing naar optionele externe apparaten

Als er externe apparaten aanwezig zijn (bijv. systemen voor piekbelasting of betaalautomaten), sluit u vóór de eerste ingebruikneming de communicatiebox aan en/of schuift u een communicatiemodule in de moduleschacht aan de achterkant van de droger. De droger moet daarvoor van de stroomvoorziening zijn losgekoppeld. Begin pas daarna met de ingebruikneming.

U krijgt een verwijzing naar optionele externe hardware. Bevestig de verwijzing met de sensortoets **OK**.

Helderheid van het display instellen

U wordt gevraagd de helderheid van het display in te stellen.

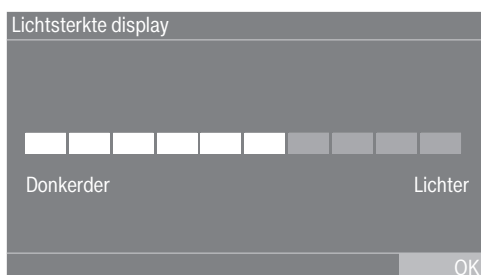

- Raak de segmentbalk aan in de richting van de gewenste helderheid.

De gekozen helderheid wordt aangegeven door de lengte van de segmentbalk.

- Bevestig met de sensortoets **OK**.

Het display gaat naar de volgende instelling.

Datum instellen

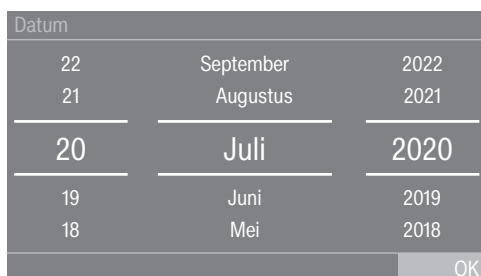

- Plaats uw vinger op de te wijzigen waarde en swipe met uw vinger omhoog of omlaag.
- Als alle waarden zijn ingesteld, bevestigt u dit met de sensortoets **OK**.

Het display gaat nu naar de volgende instelling.

Vraag naar dagtijdweergave bevestigen

In het display verschijnt de vraag: Wilt u de dagtijdweergave uitschakelen?

- Raak de sensortoets **Ja** of **Nee** aan.

Als u Ja heeft gekozen, wordt het instellingenmenu **Dagtijd** overgeslagen.

Als u Nee heeft gekozen, gaat het display naar het instellingenmenu **Dagtijd**.

Tijd instellen

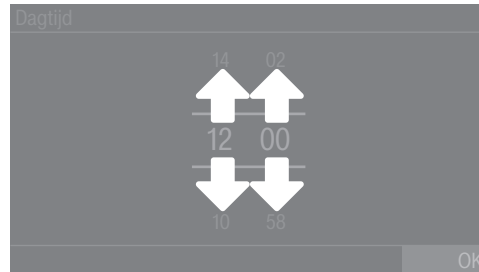

- Plaats uw vinger op het te wijzigen cijfer en swipe met uw vinger omhoog of omlaag.
- Bevestig met de sensortoets **OK**.

Het display gaat naar de volgende instelling.

Programmapakketten kiezen

U kunt verschillende programma's uit de programmapakketten kiezen. Programma's die al actief zijn, zijn oranje gemarkeerd.

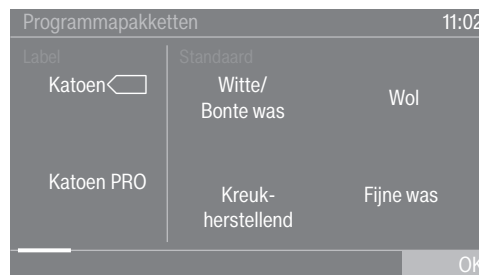

- Swipe met uw vinger naar links tot het volgende, niet oranje gemarkeerde programma verschijnt.
- Raak het programma aan dat u wilt activeren.

Het gekozen programma is nu actief en oranje gemarkeerd.

Indien gewenst kunt u nu overige programma's kiezen.

- Als u verder geen programma wilt kiezen, bevestigt u met **OK**.

Het display gaat naar de volgende instelling.

Tip: U kunt een gekozen programma deactiveren door het programma opnieuw aan te raken. Uitzondering: de programma's **Katoen** en **Katoen PRO** kunnen niet worden gedeactiveerd.

Betaalautomaat installeren

Lees het hoofdstuk “Exploitationiveau”, paragraaf “Betaalsysteem” als u een betaalautomaat wilt installeren. Deze instellingen kunt u uitsluitend tijdens de eerste ingebruikneming aanbrengen. Wilt u deze later toch wijzigen, neem dan contact op met Miele.

Eerste ingebruikneming

Als u geen betaalautomaat wilt installeren, kunt u de installatie van de betaalautomaat overslaan.

Installatie van de betaalautomaat overslaan



- Raak de sensortoets **Geen betaalsysteem** aan.
- Bevestig met **OK**.

Het display gaat naar de volgende instelling.

Eerste ingebruikneming afsluiten

De eerste ingebruikneming is pas afgerond als er aansluitend een volledig programma wordt uitgevoerd dat langer dan 10 minuten duurt.

Als de stroom voor de start van het eerste droogprogramma wordt onderbroken (bijv. door het uitschakelen met de toets ) , kan de eerste ingebruikneming nog een keer worden uitgevoerd. Als een droogprogramma langer dan 10 minuten bezig is, vindt er geen nieuwe eerste ingebruikneming plaats.

- Raak in het hoofdmenu de sensortoets  **Programma's** aan.

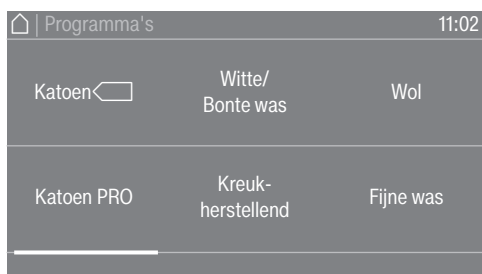

- Swipe met uw vinger naar links tot het programma **Tijdprogramma koud** zichtbaar is.

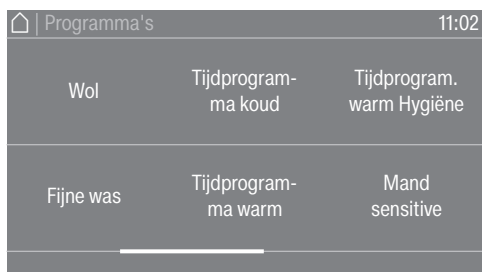

- Raak het programma **Tijdprogramma koud** aan.
- Raak de knipperende sensortoets **Start/Stop** aan.

Na afloop van het programma kunt u de droger normaal gebruiken.

1. Tips voor de juiste wasbehandeling

Wassen vóór het drogen

Was ernstig vervuild textiel extra grondig. Gebruik voldoende wasmiddel en was op een hoge temperatuur. Doe dit indien u twijfelt meerdere keren.

Als industriële chemicaliën voor de reiniging van het wasgoed zijn gebruikt, mag de droger niet worden gebruikt om het chemisch gereinigde wasgoed te drogen.

Was nieuw, donker en gekleurd wasgoed extra grondig en apart. Droog donker en gekleurd wasgoed niet samen met lichtgekleurd wasgoed. Deze stoffen kunnen tijdens het drogen afgeven (ook op de kunststof onderdelen in de droger). Er kunnen ook pluizen van een andere kleur op het wasgoed komen.

Vreemde voorwerpen verwijderen

Controleer voorafgaand aan het drogen of er zich vreemde voorwerpen in het wasgoed bevinden.

 Schade door vreemde voorwerpen die in het wasgoed zijn blijven zitten.

Vreemde voorwerpen in het wasgoed kunnen smelten, verbranden of exploderen.







Verwijder alle vreemde voorwerpen die er niet horen uit het wasgoed (bijv. doseerhulpen en aanstekers).

Controleer of zomen en naden van de stoffen/het wasgoed intact zijn. Zo kunt u voorkomen dat eventuele vullingen eruit vallen en brand veroorzaken. Maak losgeraakte bh-beugels vast of haal deze uit de bh.

 Brandgevaar door verkeerd gebruik en verkeerde bediening. Het wasgoed kan in brand vliegen en de droger en het vertrek, waarin deze staat, vernielen.

Neem de veiligheidstips en waarschuwingen in het gelijknamige hoofdstuk in acht.

Onderhoudssymbolen

Drogen	
	normale/hogere temperatuur
	lagere temperatuur*
* Selecteer Behoedzaam.	
	niet geschikt voor de droger
Strijken en mangelen	
	zeer heet
	heet
	warm
	niet strijken/mangelen

2. Droger vullen

De droger met wasgoed vullen

Het wasgoed kan beschadigd raken. Lees voordat u de droger belaaft eerst hoofdstuk "1. Tips voor de juiste wasbehandeling".

- Open de deur.
- Vul de droger met het wasgoed.

Gevaar voor beschadiging door wasgoed dat vastgeklemd raakt. Wasgoed kan tijdens het sluiten tussen de deur vast komen te zitten en beschadigd raken. Let er bij het sluiten van de deur goed op dat er geen wasgoed in de deuropening vast komt te zitten.

Zorg ervoor dat u de trommel niet te zwaar belaaft. Als de trommel te vol is, vergt dit veel van het wasgoed en kan het droogresultaat nadelig worden beïnvloed. Bovendien kreukt het wasgoed meer.

Deur sluiten

⚠ Beschadiging door vastklemmen. Stoffen kunnen beschadigd raken als ze vast komen te zitten tijdens het sluiten van de deur. Let er bij het sluiten van de deur goed op dat er geen wasgoed in de deuropening klem komt te zitten.

- Zwaai de deur voorzichtig dicht.

3. Programma selecteren

Droger inschakelen

- Druk op de toets .

Het welkomtscherm verschijnt.

Een droogprogramma kan op verschillende manieren in het hoofdmenu worden gekozen.

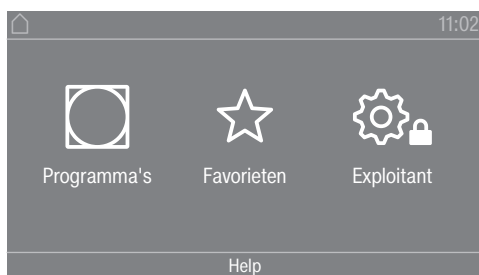

- Raak de sensortoets  Programma's aan.

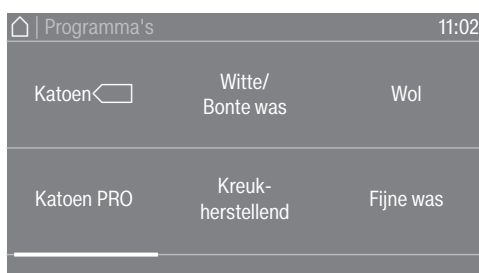

- Swipe met uw vinger naar links tot het gewenste programma verschijnt.
- Raak de sensortoets van het programma aan.

In het display verschijnt het basismenu van het droogprogramma.

U kunt een programma ook kiezen via de lijst met favorieten.

De vooraf ingestelde programma's bij ☆ Favorieten kunnen via het exploitatieniveau worden gewijzigd.

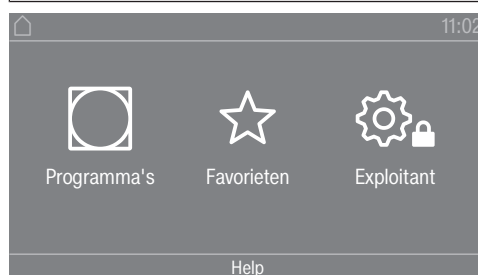

- Raak de sensortoets ☆ Favorieten aan.

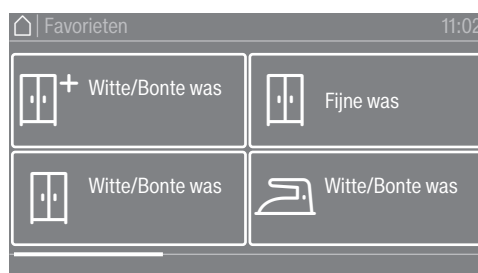

- Swipe met uw vinger naar links tot het gewenste programma verschijnt.
- Raak het gewenste programma aan.

In het display verschijnt het basismenu van het droogprogramma.

4. Programma-instelling kiezen

Droogtegraad kiezen

Bij veel programma's kunt u de vooraf ingestelde droogtegraad wijzigen. Afhankelijk van het programma kunt u verschillende droogtegraden kiezen.

Extra functies kiezen

Droogprogramma's kunnen met verschillende extra functies worden uitgebreid. Sommige extra functies kunnen alleen bij bepaalde droogprogramma's worden gekozen.



- Raak de sensortoets Extra's aan.



- Raak de sensortoets voor de gewenste extra functie aan.
- Bevestig uw keuze alleen met OK als dat in het display wordt aangeboden.

Het symbool voor de gewenste extra functie (☞) of (☜) licht op.

☞ Behoedzaam plus

Bij kwetsbaar wasgoed draait de trommel minder vaak en wordt het wasgoed op een lagere droogtemperatuur gedroogd.

☜ Kreukbeveiliging

De trommel draait na afloop van het programma, afhankelijk van het gekozen programma, in een speciaal ritme. Door het draaien kreukt het wasgoed minder na afloop van het programma.

Standaard is de kreukbeveiliging uitgeschakeld. De kreukbeveiliging kan op het exploitatieniveau voor een variabele duur van maximaal 12 uur worden ingeschakeld. Deze instelling vindt u in het exploitatieniveau onder het menu Procestechniek/Kreuk-beveiliging.

5. Programma starten

Betaalautomaat (optioneel)

Let op het betaalverzoek in het display als het apparaat voorzien is van een betaalautomaat.

Mogelijk waardeverlies door het openen van de deur of door het afbreken van een programma.

Afhankelijk van de instelling kan het openen van de deur of het afbreken van het programma tot waardeverlies bij een betaalautomaat leiden.

Open de deur niet nadat het programma is gestart.

Breek een actief droogprogramma niet af.

Programma starten

Als de sensortoets *Start/Stop* knippert, kan het programma worden gestart.

- Raak de sensortoets *Start/Stop* aan.

Als er een voorgeprogrammeerde starttijd is ingesteld, wordt deze in het display getoond.

Na afloop van de voorgeprogrammeerde starttijd of direct na de start wordt het droogprogramma gestart. De resttijd van het programma wordt in het display aangegeven.

Actuele programmaparameters oproepen

Tijdens de programmaduur kunt u via het pull down menu de parameters van het actuele droogprogramma bekijken (bijv. droogtegraad, vulgewicht, gekozen extra functies, droogtemperatuur).

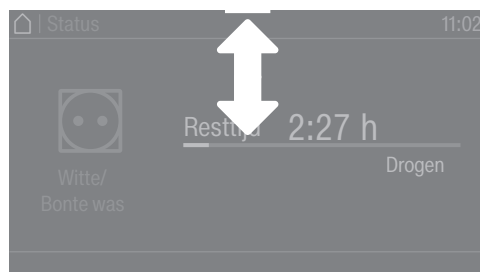

- Swipe tijdens de programmaduur met uw vinger van boven naar beneden om het pull down menu te openen.

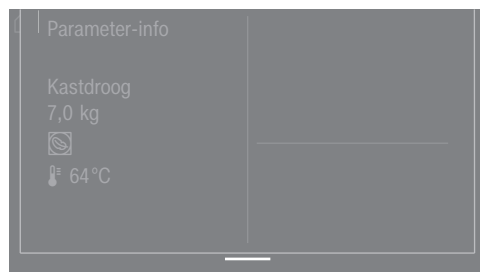

In het pull down menu kunt u de parameters van het droogprogramma bekijken.

- Swipe met uw vinger van beneden naar boven om het pull down menu weer te sluiten of druk op de sensortoets ↵.

Drogen

Programmaduur/ resttijdprognose

De programmaduur is afhankelijk van de hoeveelheid en het soort wasgoed en het restvocht. De weergegeven programmaduur van de programma's met droogtegraad kan daarom variëren of “verspringen”. De adaptieve elektronica van de droger past zich tijdens het actuele droogprogramma aan. De weergegeven programmaduur wordt steeds nauwkeuriger.

De eerste paar keer dat de programma's worden gebruikt, wijkt de weergegeven tijd significant af van de werkelijk resterende droogtijd. Het verschil tussen de voorspelde en werkelijk verstreken tijd wordt kleiner als het bijbehorende programma vaker wordt uitgevoerd. Als in één programma verschillende beladingen worden gedroogd, kan de resttijdindicatie alleen een geschatte tijd weergeven.

Einde programma

Einde programma

Na het einde van het programma wordt het wasgoed afgekoeld. De afkoelfase wordt in het display weergegeven door de melding **Einde/ Afkoelen**. U kunt het wasgoed uit de trommel halen.

Na afloop van de afkoelfase en nadat het droogprogramma helemaal is afgelopen, verschijnt de melding **Einde**.

De droger wordt automatisch uitgeschakeld na de ingestelde tijd aan het einde van het programma.

Als de extra functie **Kreukbeveiliging** (🌀)* is gekozen, draait de trommel na het einde van het programma met tussenpozen verder. Zo kreukt het wasgoed minder, als u het niet direct uit de trommel kunt halen.

* De kreukbeveiliging is standaard uitgeschakeld en kan in het exploitatieniveau worden geactiveerd.

Trommel leeghalen

- Open de deur.
- Haal de trommel altijd helemaal leeg.

Achtergebleven wasgoed kan te droog worden en beschadigd raken.

Neem altijd al het wasgoed uit de trommel.

- Schakel de droger uit door op de toets  te drukken.

Onderhoudsinstructies

Deze droger moet regelmatig worden onderhouden, vooral als de droger continu wordt gebruikt. Zie het hoofdstuk “Reiniging en onderhoud”.

Timer

Voorwaarde voor de timerinstelling

De Voorprogrammering moet in het Exploitatieniveau in het menu **Bediening / Display** worden geactiveerd, zodat de Timer kan worden gekozen. Met de Timer kunt u de tijd tot de start van een programma, de starttijd of de eindtijd instellen.

Timer instellen

- Raak de sensortoets Timer aan.
- Kies de optie Einde om, Start over of Start om.
- Stel de uren en minuten in en bevestig ze met de sensortoets OK.









Programma-overzicht

Programmapakket "Label"















Programmanaam	Geschikte textielsoort	Selecteerbare droogtegraden (restvocht in %)	Keuze extra functies	Belading
☺ Katoen <input type="checkbox"/>	Normaal vochtig katoenen wasgoed	<ul style="list-style-type: none"> - Mangeldroog (40%) - Strijkdroog (25%) - Strijkdroog plus (15%) - Licht droog (2%) - Kastdroog (0%) - Kastdroog plus (-2%) - Extra droog (-4%) 	- (☺) Kreukbeveiliging*	10 kg
☺ Katoen PRO	Normaal vochtig katoenen wasgoed	<ul style="list-style-type: none"> - Mangeldroog (40%) - Strijkdroog (25%) - Strijkdroog plus (15%) - Licht droog (2%) - Kastdroog (0%) - Kastdroog plus (-2%) - Extra droog (-4%) 	- (☺) Kreukbeveiliging*	

* Kan alleen worden gekozen als de extra functie in de programmeerfunctie van het exploitatieniveau is geactiveerd.







Programmapakket “Standaard”

Programmanaam	Geschikte textielsoort	Selecteerbare droogtegraden (restvocht in %)	Keuze extra functies	Belading
 Witte/Bonte was	Katoenen en linnen textiel dat uit één of meerdere lagen bestaat	<ul style="list-style-type: none"> - Mangeldroog (40%) - Strijkdroog (25%) - Strijkdroog plus (15%) - Licht droog (2%) - Kastdroog (0%) - Kastdroog plus (-2%) - Extra droog (-4%) 	<ul style="list-style-type: none"> -  Behoedzaam plus -  Kreukbeveiliging* 	10 kg
 Kreuk-herstellend	Kreukherstellend wasgoed van synthetische stoffen, katoen of mengweefsels	<ul style="list-style-type: none"> - Strijkdroog (20%) - Strijkdroog plus (10%) - Kastdroog (2%) - Kastdroog plus (0%) 	<ul style="list-style-type: none"> -  Behoedzaam plus -  Kreukbeveiliging* 	4 kg
 Wol	Wollen textiel	-	-	
 Fijne was	Kwetsbaar wasgoed van synthetische stoffen, katoen of mengweefsels	<ul style="list-style-type: none"> - Strijkdroog (20%) - Kastdroog (2%) - Kastdroog plus (0%) 	<ul style="list-style-type: none"> -  Kreukbeveiliging* 	2 kg

Programma-overzicht

Programmanaam	Geschikte textielsoort	Selecteerbare droogtegraden (restvocht in %)	Keuze extra functies	Belading
 Tijdprogramma-koud	Textiel dat moet worden gelucht	-	-  Kreukbeveiliging*	4 kg
 Tijdprogramma-warm	Voor het drogen van kleine hoeveelheden wasgoed of het nadrogen van afzonderlijke stukken wasgoed	-	-  Behoedzaam plus -  Kreukbeveiliging*	
 Tijdprogramma. warm hygiene	Voor het drogen van kleine hoeveelheden wasgoed of het nadrogen van afzonderlijke stukken wasgoed	-	-  Kreukbeveiliging*	
 Mand sensitive	Voor de droger geschikt wasgoed, dat niet mechanisch mag worden belast.	-	-	
 Mandprogramma	Voor de droger geschikt wasgoed, dat niet mechanisch mag worden belast.	-	-	
 Badstof	Textielweefsel met een bijzonder absorptievermogen (bijv. handdoeken, washandjes of badjassen)	- Mangeldroog (20%) - Strijkdroog (12%) - Strijkdroog plus (8%) - Licht droog (2%) - Kastdroog (0%) - Kastdroog plus (-2%) - Extra droog (-4%)	-  Kreukbeveiliging*	
 Jeans	Textiel van robuuste jeansstof	- Mangeldroog (40%) - Strijkdroog plus (8%) - Kastdroog (2%)	-  Behoedzaam plus -  Kreukbeveiliging*	





Programma-overzicht

Programmanaam	Geschikte textielsoort	Selecteerbare droogtegraden (restvocht in %)	Keuze extra functies	Belading
 Overhemden	Overhemden	<ul style="list-style-type: none"> - Mangeldroog (40%) - Strijkdroog (20%) - Licht droog (8%) - Kastdroog (2%) - Kastdroog plus (0%) 	- (☞) Kreukbeveiliging*	1 kg
 Zijde	Textiel van zijde	<ul style="list-style-type: none"> - Mangeldroog (40%) - Strijkdroog (20%) - Strijkdroog plus (16%) - Licht droog (8%) - Kastdroog (0%) 	- (☞) Kreukbeveiliging*	
 Automatic plus	Beladingsmix van textielsoorten voor de programma's "Witte/Bonte was" en "Kreukherstellend"	<ul style="list-style-type: none"> - Mangeldroog (40%) - Strijkdroog (25%) - Strijkdroog plus (15%) - Licht droog (2%) - Kastdroog (0%) - Kastdroog plus (-2%) - Extra droog (-4%) 	<ul style="list-style-type: none"> -  Behoedzaam plus - (☞) Kreukbeveiliging* 	10 kg
 Strijken	<ul style="list-style-type: none"> - Wasgoed van katoen of linnen - Kreukherstellend wasgoed van katoen, mengweefsels of synthetisch materiaal: katoenen broeken, windjacks en overhemden 	-	<ul style="list-style-type: none"> -  Behoedzaam plus - (☞) Kreukbeveiliging* 	2 kg

* Kan alleen worden gekozen als de extra functie in de programmeerfunctie van het exploitatieniveau is geactiveerd.

















Programma-overzicht

Programmapakket "Sport"

Programmanaam	Geschikte textielsoort	Selecteerbare droogtegraden (restvocht in %)	Keuze extra functies	Belading
 Sportkleding	Polyester of polyamide met en zonder elastaan	<ul style="list-style-type: none"> - Mangeldroog (40%) - Strijkdroog (20%) - Strijkdroog plus (8%) - Licht droog (2%) - Kastdroog (0%) - Kastdroog plus (-2%) - Extra droog (-4%) 	- (☞) Kreukbeveiliging*	4 kg
 Outdoor	<p>Polyamide en membraanartikelen</p> <p>Outdoor kleding van materiaal dat geschikt is voor de wasdroger</p>	<ul style="list-style-type: none"> - Mangeldroog (40%) - Strijkdroog (20%) - Licht droog (8%) - Kastdroog (2%) - Kastdroog plus (0%) 	- (☞) Kreukbeveiliging*	
 Impregneren	<p>Wasgoed dat geschikt is voor de droger, bijvoorbeeld microvezels, ski- en outdoor kleding, fijne, dichte katoensoorten (poplin) en tafelkleden.</p> <p>Voorzichtig brandgevaar! Er mag geen textiel worden gedroogd dat geïmpregneerd is met middelen die paraffine bevatten.</p> <p>Dit programma heeft een extra fase voor het impregneren. Geïmpregneerd wasgoed mag uitsluitend behandeld zijn met impregneermiddelen die de aanduiding hebben "Geschikt voor membraanstof".</p>	<ul style="list-style-type: none"> - Mangeldroog (40%) - Strijkdroog (20%) - Licht droog (8%) - Kastdroog (0%) 	- (☞) Kreukbeveiliging*	
 Reactivering	<p>Polyamide en membraanartikelen</p> <p>De vezels worden opgericht, waardoor het materiaal beter waterafstotend wordt.</p>	<ul style="list-style-type: none"> - Mangeldroog (40%) - Strijkdroog (20%) - Licht droog (8%) - Kastdroog (0%) 	- (☞) Kreukbeveiliging*	

* Kan alleen worden gekozen als de extra functie in de programmeerfunctie van het exploitatieniveau is geactiveerd.









Programmapakket “Platgoed”

Programmanaam	Geschikte textielsoort	Selecteerbare droogtegraden (restvocht in %)	Keuze extra functies	Belading
 Witte/Bonte was droog pl.	Katoenen en linnen textiel dat uit één of meerdere lagen bestaat	- Extra droog (-4%)	-  Kreukbeveiliging*	10 kg
 Witte/Bonte was droog	Katoenen en linnen textiel dat uit één of meerdere lagen bestaat	- Kastdroog (0%)	-  Kreukbeveiliging*	
 Witte/Bonte was 20% rv	Katoenen en linnen textiel dat uit één of meerdere lagen bestaat	- Strijkdroog plus (20%)	-  Kreukbeveiliging*	
 Witte/Bonte was 25% rv	Katoenen en linnen textiel dat uit één of meerdere lagen bestaat	- Strijkdroog (25%)	-  Kreukbeveiliging*	
 Witte/Bonte was 40% rv	Katoenen en linnen textiel dat uit één of meerdere lagen bestaat	- Mangeldroog (40%)	-  Kreukbeveiliging*	
 Kreukherstel-lend droog	Kreukherstellend wasgoed van synthetische stoffen, katoen of mengweefsels	- Kastdroog plus (0%)	-  Kreukbeveiliging*	4 kg
 Kreukherstel-lend 10% rv	Kreukherstellend wasgoed van synthetische stoffen, katoen of mengweefsels	- Strijkdroog plus (10%)	-  Kreukbeveiliging*	
 Kreukherstel-lend 20% rv	Kreukherstellend wasgoed van synthetische stoffen, katoen of mengweefsels	- Strijkdroog (20%)	-  Kreukbeveiliging*	

* Kan alleen worden gekozen als de extra functie in de programmeerfunctie van het exploitatieniveau is geactiveerd.



Programma-overzicht

Programmapakket “Dekbedden”

Programmanaam	Geschikte textielsoort	Selecteerbare droogtegraden (restvocht in %)	Keuze extra functies	Belading
 Beddengoed dons	Donsdekbedden en hoofdkussens	- Kastdroog (0%)	-  Kreukbeveiliging*	8 kg
 Beddengoed synthetisch	Synthetische dekbedden en hoofdkussens	- Kastdroog (0%)	-  Kreukbeveiliging*	
 Beddengoed natuurlijk haar	Natuurharen dekbedden en dekens Natuurharen dekbedden mogen niet helemaal in de droger worden gedroogd, omdat deze anders kunnen vervilt. Wij adviseren om deze alleen even kort te drogen.	-	-  Kreukbeveiliging*	
 Hoofdkussens	Hoofdkussens	- Kastdroog (0%)	-  Kreukbeveiliging*	

* Kan alleen worden gekozen als de extra functie in de programmeerfunctie van het exploitatieniveau is geactiveerd.







Programmapakket “Gebouwenreiniging”

Programmanaam	Geschikte textielsoort	Selecteerbare droogtegraden (restvocht in %)	Keuze extra functies	Belading
 Mops	Katoenen mops	<ul style="list-style-type: none"> - Mangeldroog (20%) - Strijkdroog (15%) - Strijkdroog plus (10%) - Licht droog (2%) - Kastdroog (0%) - Kastdroog plus (-2%) - Extra droog (-4%) 	- (☞) Kreukbeveiliging*	8 kg
 Mops microvezel	Mops van microvezels	<ul style="list-style-type: none"> - Mangeldroog (40%) - Strijkdroog (20%) - Kastdroog (2%) - Kastdroog plus (0%) 	- (☞) Kreukbeveiliging*	
 Doeken	Doeken van microvezels, stofdoeken	<ul style="list-style-type: none"> - Mangeldroog (40%) - Strijkdroog (20%) - Kastdroog (2%) - Kastdroog plus (0%) - Extra droog (-2%) 	- (☞) Kreukbeveiliging*	4 kg

* Kan alleen worden gekozen als de extra functie in de programmeerfunctie van het exploitatieniveau is geactiveerd.

Programma-overzicht

Programmapakket "Brandweer"

Programmanaam	Geschikte textielsoort	Selecteerbare droogtegraden (restvocht in %)	Keuze extra functies	Belading
 Volgelaatsmasker	Volgelaatsmaskers met hoofdriempjes Volgelaatsmaskers mogen alleen worden gedroogd als deze met speciale houders (bij te bestellen accessoire) in de trommel vastgezet kunnen worden.	-	-	2 stuks
 Uitrakkleding	Beschermende pakken (bijvoorbeeld Nomex®-brandweerpakken) overalls, jassen, broeken Droog het wasgoed binnenstebuiten voor het beste droogresultaat.	- Kastdroog (2%)	-  Kreukbeveiliging*	4,5 kg
 Uitrakkleding impregneren	Wasgoed dat met een impregneermiddel is behandeld. Gebruik voor geïmpregneerd wasgoed uitsluitend impregneermiddelen die geschikt zijn voor membraanwasgoed en op fluorchemische verbindingen zijn gebaseerd. Sluit klittenbandsluitingen of dek deze met tape af. Voorzichtig brandgevaar! Droog in de droger geen textiel dat is geïmpregneerd met middelen die paraffine bevatten.	- Kastdroog (2%)	-  Kreukbeveiliging*	
 Reddingskleding	Kunstvezels en katoen Sluit klittenbandsluitingen of dek deze met tape af. Droog het wasgoed binnenstebuiten voor het beste droogresultaat.	- Kastdroog (2%)	-  Kreukbeveiliging*	

* Kan alleen worden gekozen als de extra functie in de programmeerfunctie van het exploitatieniveau is geactiveerd.

Programmapakket “WetCare”





Programmanaam	Geschikte textielsoort	Selecteerbare droogtegraden (restvocht in %)	Keuze extra functies	Belading
Ⓜ WetCare sensitive	Niet-wasbare bovenkleding	-	- (Ⓜ) Kreukbeveiliging*	4 kg
Ⓜ WetCare zijde	Niet-wasbare, kreukgevoelige bovenkleding	- Mangeldroog (40%) - Strijkdroog (20%) - Strijkdroog plus (16%) - Licht droog (8%) - Kastdroog (0%)	- (Ⓜ) Kreukbeveiliging*	
Ⓜ WetCare intensive	Wasbare bovenkleding	- Mangeldroog (40%) - Strijkdroog (25%) - Strijkdroog plus (15%) - Licht droog (2%) - Kastdroog (0%) - Kastdroog plus (-2%) - Extra droog (-4%)	- (Ⓜ) Kreukbeveiliging*	

* Kan alleen worden gekozen als de extra functie in de programmeerfunctie van het exploitatieniveau is geactiveerd.

Programma-overzicht

Programmapakket “Manege”

⚠ Gevaar voor beschadiging door metalen gespen, ogen en haken.
 Metalen gespen, ogen en haken kunnen textiel en de droogtrommel beschadigen.
 Verwijder voorafgaand aan het drogen alle metalen gespen, ogen en haken.
 Als de metalen gespen, oogjes en haken niet kunnen worden verwijderd, moeten ze door geschikte beschermzakken (aan te schaffen accessoires van Miele) worden afgedekt.

Programmanaam	Geschikte textielsoort	Selecteerbare droogtegraden (restvocht in %)	Keuze extra functies	Belading
 Paardende-kens	Paardende-kens, zadeldekken, beenbeschermers, springschoenen, bandages, halsters van textiel	<ul style="list-style-type: none"> - Mangeldroog (40%) - Kastdroog (2%) - Kastdroog plus (0%) 	-  Kreukbeveiliging*	8 kg (ca. 5 zadeldekken of 1 zomerdek)
 Paardende-kens wol	Paardende-kens met een hoog wolgehalte	-	-  Kreukbeveiliging*	

* Kan alleen worden gekozen als de extra functie in de programmeerfunctie van het exploitatieniveau is geactiveerd.

Programmapakket "Speciale programma's"

U kunt 5 speciale programma's individueel op het apparaat samenstellen en deze opslaan met een programmanaam naar keuze. Voer de programmanaam in de tabel in.

Programmanaam	Geschikte textielsoort	Selecteerbare droogtegraden (restvocht in %)	Keuze extra functies	Belading
☆ Speciaal programma 1				≤ 10 kg
☆ Speciaal programma 2				
☆ Speciaal programma 3				
☆ Speciaal programma 4				
☆ Speciaal programma 5				

Programma-overzicht

Programmapakket “Individuele progr.”

In de Miele Benchmark Programming Tool kunt u 20 individuele programma's samenstellen (zie “Handboek Miele Benchmark Programming Tool”) en voorzien van een programmaam naar keuze. Voer de programmaam in de tabel in.

Programmanaam	Geschikte textielsoort	Selecteerbare droogtegraden (restvocht in %)	Keuze extra functies	Belading
☺ 1 Individueel programma 1				≤ 10 kg
☺ 2 Individueel programma 2				
☺ 3 Individueel programma 3				
☺ 4 Individueel programma 4				
☺ 5 Individueel programma 5				
☺ 6 Individueel programma 6				
☺ 7 Individueel programma 7				
☺ 8 Individueel programma 8				
☺ 9 Individueel programma 9				
☺ 10 Individueel programma 10				
☺ 11 Individueel programma 11				
☺ 12 Individueel programma 12				
☺ 13 Individueel programma 13				
☺ 14 Individueel programma 14				
☺ 15 Individueel programma 15				
☺ 16 Individueel programma 16				
☺ 17 Individueel programma 17				
☺ 18 Individueel programma 18				
☺ 19 Individueel programma 19				
☺ 20 Individueel progr. 20				

Een lopend programma wijzigen

Het is niet meer mogelijk om een ander programma te kiezen terwijl een programma nog loopt (bescherming tegen per ongeluk wijzigen). Als u een nieuw programma wilt kiezen, moet u het lopende programma eerst afbreken.

 Brandgevaar door verkeerd gebruik en verkeerde bediening. Het wasgoed kan in brand vliegen en de droger en het vertrek, waarin deze staat, vernielen. Neem de veiligheidsinstructies en waarschuwingen in het gelijknamige hoofdstuk in acht.

Een lopend programma beëindigen

- Raak de sensortoets *Start/Stop* aan.

De volgende melding verschijnt in het display: Wilt u het programma afbreken?

- Raak de sensortoets *Ja* aan om het lopende programma te beëindigen.

 Gevaar voor verbranding door heet wasgoed of de trommel. Als u heet wasgoed of de trommel aanraakt, kunt u zich verbranden. Laat het wasgoed afkoelen en haal het daarna voorzichtig uit de trommel.

Als de deur van de droger tijdens het programmaverloop wordt geopend, wordt het lopende programma afgebroken.

Als op het exploitatieniveau de functie *Gedrag deuropening/Programma onderbreken* is gekozen, dan wordt het lopende programma onderbroken als de deur wordt geopend. Bij een onderbreking blijft de droger in het actuele programma staan.

Als de deur weer is gesloten en de sensortoets *Start/stop* is ingedrukt, wordt het onderbroken programma voortgezet.

Afgebroken programma opnieuw kiezen

- Open en sluit de deur.
- Kies en start een ander programma.

De trommel bijvullen terwijl de voorprogrammering actief is

U kunt de deur openen en de trommel bijvullen of wasgoed eruit nemen.

- Alle programma-instellingen blijven behouden.
- U kunt indien gewenst ook nog de droogtegraad wijzigen.

- Open de deur.
- Leg wasgoed in de trommel of neem er wasgoed uit.

Programmaverloop wijzigen

- Sluit de deur.
- Raak de sensortoets *Start/Stop* aan, zodat de voorprogrammering weer gaat lopen.

Resttijd

Bij wijzigingen in het programmaverloop kan de resttijd die in het display verschijnt, verspringen.

Exploitationniveau openen

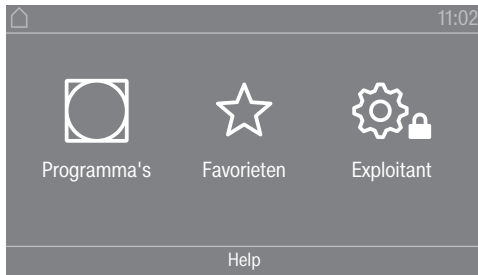

Als u de sensortoets  aanraakt, komt u in het exploitationniveau.

Toegang via code

Het exploitationniveau moet worden geopend met een code.

Fabrieksinstelling: de code is **000**.

Code wijzigen

U kunt de code voor de toegang tot het exploitationniveau wijzigen om de droger tegen onbevoegde toegang te beschermen.

Ga voorzichtig te werk bij het uitvoeren van een nieuwe code.

Als u de code later niet meer weet, neem dan contact op met Miele. De technicus van Miele moet de code resetten.

Noteer de nieuwe code en bewaar deze op een veilige plek.

Menu “Instellingen” afsluiten

- Tip sensortoets  aan.

In het display verschijnt het vorige niveau in het menu.

- Tip sensortoets  aan.

In het display verschijnt het hoofdmenu.

Bediening / Display

Taal

Er zijn verschillende talen waarin de meldingen in het display kunnen worden weergegeven. Via het submenu *Taal* kunt u de vaste taal kiezen voor de meldingen in het display.

U kunt de taal als volgt wijzigen:

- Permanent via het exploitationniveau (= “Exploitatietaal”).
- Alleen voor de duur van een lopend programma via de sensortoets . Na afloop van het programma verschijnt weer de “exploitatietaal”.

Taalstartmenu

Er zijn verschillende talen waarin de meldingen in het display kunnen worden weergegeven. Met deze instelling legt u vast op welke manier het mogelijk is om talen te kiezen.

U kunt de taal als volgt wijzigen:

Exploitatieniveau

Internationaal

U kunt uit 6 talen kiezen. De sensortoets  is niet actief. Let op de instelling Talen vastleggen.

Taalkeuze

Met de sensortoets  kunt u een taal kiezen. U kunt alle talen kiezen (fabrieksinstelling).

De volgorde van de eerste 4 talen kan veranderen. Op deze plaats verschijnen de talen die het vaakst gekozen worden.

Standaardtaal

De gebruikerstaal kan niet worden gewijzigd. De gebruikerstaal komt overeen met de exploitatietaal. De sensortoets  is niet actief.

Talen vastleggen

De talen voor de instelling Taal-startmenu internat. kunnen worden gewijzigd.

U kunt 6 talen kiezen. U kunt uit alle talen kiezen.

Als u een nieuwe taal in het taal-startmenu wilt opnemen:

U kunt 6 talen kiezen. U kunt uit alle talen kiezen.

Als u een nieuwe taal in het taal-startmenu wilt opnemen:

- Kies de taal, die u wilt vervangen.

Alle beschikbare talen verschijnen.

- Kies en bevestig de taal, die de eerder gekozen taal moet vervangen.

De nieuwe taal verschijnt op de plaats, waar de oude vervangen is.

Lichtsterkte display

U kunt de lichtsterkte van het display wijzigen. De instelling is afhankelijk van de verschillende lichtomstandigheden op de plek waar het apparaat is geplaatst.

- U kunt 10 standen instellen.

Dagtijd

Na de keuze van het tijdformaat kan de tijd worden ingesteld.

Tijdformaat

- Fabrieksinstelling: 24-uurs-weergave
- 12-uurs-weergave
- Geen klok

instellen

- De tijd kan worden ingesteld.

Datum

Na de keuze van het datumformaat kunt u de datum instellen.

- Datumformaat

De weergave van de datum kan beginnen met de dag, de maand of het jaar.

- Datum

De datum wordt ingesteld.

Volume

U kunt het volume van de verschillende signalen wijzigen.

Het volume kan voor de volgende geluiden worden gewijzigd:

- Volume eindsignaal

Het eindsignaal geeft het einde van het droogprogramma aan.

- Toetssignaal

- Volume begroeting

- Storings-zoemer

Het storingssignaal geeft een storing aan en kan worden uitgeschakeld. Het volume van het storingssignaal kan niet worden gewijzigd.

Weergave restvocht

Behalve de droogtegraad kan ook het percentage restvocht worden weergegeven.

- Fabrieksinstelling: Zonder procentaanduid.

- Met procentaanduiding

Zichtbaarheid parameters

Bij de programmakeuze worden er verschillende parameters aangeboden/weergegeven. U legt vast, welke parameters niet hoeven te worden aangegeven. Deze parameters kunt u dan bij de programmakeuze ook niet meer wijzigen.

- Restvocht

- Duur

- Behoedzaam

- Kreuk-beveiliging

- Beladingshoeveelheid

- Droogtemp.

Uitschakeling display

Om energie te besparen, wordt de verlichting van het display uitgeschakeld en alleen sensortoets *Start/Stop* knippert langzaam. Dit kunt u wijzigen.

Als u deze instelling wijzigt, leidt dit tot een hoger energieverbruik.

- Uit

De verlichting van het display wordt niet uitgeschakeld

- Aan na 10 min niet tijd. prog.

Het display blijft tijdens het programma verlicht en wordt pas 10 minuten na afloop van het programma donker.

Exploitatieniveau

- Logo (10 min) niet tijd. prog.
Het display blijft tijdens het programma verlicht, maar 10 minuten na afloop van het programma licht het logo op.
- Fabrieksinstelling: Aan na 10 minuten
De verlichting van het display gaat na 10 minuten uit.
- Aan na 30min niet tijd. prog.
Het display blijft tijdens het programma verlicht en wordt pas 30 minuten na afloop van het programma donker.
- Logo (30 min) niet tijd. prog.
Het display blijft tijdens het programma verlicht, maar 30 minuten na afloop van het programma licht het logo op.
- Aan na 30 minuten
De verlichting van het display gaat na 30 minuten uit.

Uitschakeling machine

Om energie te besparen, wordt de droger automatisch uitgeschakeld na afloop van het programma of als het apparaat niet wordt gebruikt. Dit kunt u wijzigen.

Als u deze instelling wijzigt, leidt dit tot een hoger energieverbruik.

- Niet uitschakelen
- Fabrieksinstelling: uitschakelen na 15 minuten
- Uitschakelen na 20 minuten
- Uitschakelen na 30 minuten

Voorpro-grammering

Die Startvorwahl (Timer) kann aktiviert oder deaktiviert werden.

- Fabrieksinstelling: uit
- aan

Memory

De droger slaat de laatst gekozen instellingen van een droogprogramma op (droogtegraad en/of Extra functies of bij enkele programma's de duur).

- Fabrieksinstelling: uit
- Aan

Temperatuureenheid

U kunt de temperatuureenheid kiezen.

- Fabrieksinstelling: °C
- °F

Gewichtseenheid

U kunt kiezen of de belading in “kg” of “lbs” wordt weergegeven.

- Fabrieksinstelling: kg

- lb

Code wijzigen

U kunt de code voor de toegang tot het exploitationniveau wijzigen.

- Voer de huidige code in.
- Voer de nieuwe code in.

Programmakeuze

Besturing

U kunt instellen dat de droger als “wasserettevariant” wordt gebruikt. De vereenvoudigde bediening vindt plaats met behulp van een sneltoets. Gebruikers kunnen de vooraf ingestelde programma's niet wijzigen.

Tip: Voer eerst alle benodigde instellingen en wijzigingen op de droger uit, voordat u een van de volgende opties kiest.

Let op: als u een van deze opties activeert, wordt het exploitationniveau niet meer aangeboden.

Het exploitationniveau kan niet meer via het display worden geopend. Als u nog meer instellingen wilt wijzigen, volg dan de hierna volgende beschrijving.

Exploitationniveau openen (wasserettevariant)

- Schakel de droger in en open de deur.
- ① Tip sensortoets *Start/Stop* aan en laat deze niet los tijdens de stappen ②-③.
- ② Sluit de deur van de droger.
- ③ Wacht totdat de nu snel knipperende sensortoets *Start/Stop* continu brandt . . .
- ④ ... en laat vervolgens sensortoets *Start/Stop* los.

- Standaard

Fabrieksinstelling: alle (geselecteerde) programma's staan ter beschikking.

- WS-eenvoudig

Er is keuze uit 12 programma's.

Bij de Favoriete programma's moet u dan vastleggen welke van de 12 programma's moeten worden geselecteerd of gewijzigd.

- WS-logo

Er is keuze uit 12 programma's.

Bij de Favoriete programma's moet u dan vastleggen welke van de 12 programma's moeten worden geselecteerd/gewijzigd.

- WS-logo tijd extern

4 programma's* met verschillende temperatuurniveaus worden tijdgestuurd via een externe betaalautomaat.

De ingestelde waarde geeft de programmaduur aan en kan niet door de gebruiker worden gewijzigd.

Exploitatieniveau

* De maximale programmaduur wordt vastgelegd bij de eerste ingebruikneming.

- WS-logo tijd intern

4 programma's* met verschillende temperatuurniveaus worden tijdgestuurd via de elektronica van de droger.

De ingestelde waarde geeft de maximale programmaduur aan en kan worden gewijzigd door de gebruiker.

* De maximale programmaduur wordt vastgelegd bij de eerste ingebruikneming.

- Externe programmakeuze

Met behulp van een communicatiemodule kan het programma vanaf een externe terminal worden gekozen.

Programmapakketten

Hiermee legt u de hoeveelheid programma's voor de droger vast. U kunt alle of afzonderlijke programma's uit de betreffende programmapakketten kiezen.

De extra programma's van de droger worden ingesteld. In het hoofdstuk "Programma-overzicht" worden deze programma's beschreven.

Favoriete programma's

Als alternatief kunt u na het inschakelen ook een programma kiezen via: ☆ Favorieten. U kunt 12 programma's individueel volgens uw eigen prioriteiten als favorieten opslaan.

Deze favorieten worden bovendien in de besturingsvarianten

- *WS-meer (12 program.)*

- *WS-eenvoudig (4 programm.)* (de eerste 4 van de 12 favorieten) aangeboden.

U legt de besturingsvarianten vast onder Besturing.

Tip: U kunt elk programma een aparte kleur geven. Hiervoor moet bij Kleurtoewijzing program. de instelling *aan* zijn gekozen.

Favoriete programma's wijzigen

■ Kies het programma dat u wilt wijzigen of vervangen.

■ Bevestig het programma of de instelling die moet worden gewijzigd.

Er wordt een volgend menu geopend, waarin u een nieuw programma kunt kiezen of parameters kunt wijzigen.

■ Bevestig met de sensortoets Opslaan.

Uw keuze is geactiveerd.

Speciale programma's

U kunt 5 speciale programma's individueel samenstellen en deze opslaan als restvochtprogramma's of als tijdgestuurde programma's met een programmaam naar keuze.

Voer eerst de programmaam in.

■ Kies het speciale programma dat u wilt wijzigen.

Het menu Opslaan als wordt geopend.

- Voer met behulp van de onder de lijn liggende letters en symbolen de naam in.
- Raak de sensortoets Opslaan aan.

U kunt nu de parameters voor een Restvochtprogramma of een Tijd-programma invoeren. De 5 speciale programma's zijn in de fabriek voorgeprogrammeerd. U kunt deze speciale programma's wijzigen.

De speciale programma's worden aan de programmapakketten toegevoegd. Voer de namen en kenmerken van de speciale programma's die u heeft gemaakt in de tabel "Speciale programma's" in het hoofdstuk "Programma-overzicht" in.

Restvochtprogramma:

- Eindrestvocht:
-6% (droog)–40% (vochtig)
- Nadroogtijd:
0–60 minuten
- Temperatuur (proceslucht):
koud–65 °C
- Afkoeltemperatuur (proceslucht):
40–55 °C
 - Hoofddraairicht. trommel:
45–300 seconden
 - Pauze:
2–5 seconden
 - Trommel reverseren:
15–120 seconden
- Kreuk-beveiliging
 - Hoofddraairicht. trommel:
0–500 seconden
 - Pauze:
100–3000 seconden
 - Trommel reverseren:
0–500 seconden

Tijd-programma:

- Looptijd:
5–180 minuten
- Temperatuur (proceslucht):
koud–65 °C
- Afkoeltemperatuur (proceslucht):
40–55 °C
 - Hoofddraairicht. trommel:
45–300 seconden
 - Pauze:
2–5 seconden

Exploitatieniveau

- Trommel reverseren:
15–120 seconden
- Kreuk-beveiliging
 - Hoofddraairicht. trommel:
0–500 seconden
 - Trommel reverseren:
0–500 seconden
 - Pauze:
100–300 seconden

Programma's ordenen

De programma's kunnen binnen het programma-overzicht en de favorietenlijst worden verplaatst.

- Fabrieksinstelling: uit
- aan

Programma's/Favorieten verplaatsen

U kunt de programma's (menu Programma's, waarbij u slechts een programma kunt kiezen) verplaatsen/de volgorde wijzigen. U kunt ook de favorieten die u in het *Exploitatieniveau* bij *Favoriete programma's* bewerkt, verplaatsen/de volgorde wijzigen.

- Tip het programma aan dat u wilt verplaatsen.
- Houd de sensortoets ingedrukt tot de rand om de toets verandert.
- Verplaats het programma naar de gewenste positie.

Kleurtoewij-zing program.

U kunt een favoriet programma een bepaalde kleur geven. Het favoriete programma krijgt in de favorietenlijst een gekleurde rand. De kleur hiervan kunt u uitkiezen.

- Fabrieksinstelling: uit
- aan

Procestechniek

Kreuk-beveiliging

Als het wasgoed niet direct na beëindiging van het programma uit de trommel wordt verwijderd, draait de trommel met tussenpozen.

Als u deze instelling wijzigt, leidt dit tot een hoger energieverbruik.

De instelling voor de kreukbeveiliging (🌀) kan worden uitgeschakeld of er kan een tijdsduur van 1 tot 12 uur worden gekozen.

Fabrieksinstelling: 2 uur

Droogte-graden

Als u deze instelling wijzigt, leidt dit tot een hoger energieverbruik.

De droogtegraden van de programma's Witte/Bonte was, Kreuk-herstellend en Automatic plus kunnen individueel worden aangepast.

De instelling van de droogtegraden Witte/Bonte was, Kreuk-herstellend en Automatic plus is mogelijk in 7 standen.

Fabrieksinstelling: normaal

Extra afkoelen

Als het uitgebreide afkoelen is geactiveerd, wordt de trommeltemperatuur aan het einde van het programma ca. 1 minuut gecontroleerd, voordat het apparaat naar de stand-by-modus gaat. Als de temperatuur hoger is dan 55 °C, dan koelt de droger totdat de temperatuur lager is dan 55 °C.

Als u deze instelling wijzigt, leidt dit tot een hoger energieverbruik.

- Fabrieksinstelling: uit
- aan

Afkoeltemperatuur

Het wasgoed wordt na het einde van het programma automatisch afgekoeld. U kunt in alle programma's de automatische afkoelfase koeler instellen, waardoor de afkoelfase wordt verlengd.

Als u deze instelling wijzigt, leidt dit tot een hoger energieverbruik.

De instelling kan worden gewijzigd van 40 °C-55 °C.

Fabrieksinstelling: 55 °C

Gedrag deuropening

Als de programmaonderbreking bij het openen van de deur is geactiveerd, blijft de droger in het lopende programma staan als de deur wordt geopend. Het programma wordt voortgezet als de deur is gesloten en op de Start/Stop-toets wordt gedrukt.

- Fabrieksinstelling: Programma afbreken
- Programma onderbreken

Service

Luchtweg reinigen

De elektronica van de droger berekent de mate van een nadelig effect door pluizen of resten wasmiddel in pluizenfilters en in de luchtafvoerleiding. Er verschijnt een controlemelding. U kunt zelf instellen bij welke hoeveelheid pluizen deze controlemelding moet verschijnen.

Als de melding in het display verschijnt hoewel de pluizenzeef schoon is, moet u de luchtafvoerleiding nakijken. Miele adviseert om de luchtafvoer te verbeteren. Een slechte luchtafvoerleiding heeft een langere programmaduur en een hoger energieverbruik tot gevolg.

Het gaat om deze controlemelding die u kunt beïnvloeden: Luchtweg reinigen

Exploitatieniveau

- Uit
De controlemelding verschijnt niet. Als er sprake is van een zeer ernstige belemmering van de luchtstroom wordt het programma echter onafhankelijk van deze optie afgebroken.
- Ongevoelig
De controlemelding verschijnt alleen bij sterke pluisvorming.
- Fabrieksinstelling: normaal
- Gevoelig
De controlemelding verschijnt al bij geringe pluisvorming.

Zeven reinigen

Het pluizenfilter in het luchtgeleidingsgedeelte moet regelmatig worden gereinigd. U kunt een frequentie voor de controlemelding instellen.

De keuze van de juiste frequentie is afhankelijk van hoe sterk de pluisvorming is of hoe vaak u bijv. om hygiënische redenen het filter zou willen reinigen.

U kunt deze controlemelding beïnvloeden: Zeven reinigen

- Tijdsbestek van 5–55 uur
- Fabrieksinstelling: na 55 uur
- Uit

Serviceinterval

De droger toont een melding na een door u te kiezen tijd, zodat u bepaalde onderhoudswerkzaamheden kunt uitvoeren.

U kunt 3 verschillende meldingsteksten 1/2/3 maken. Elke meldingstekst wordt in de taal en met de tekens van de actuele exploitatietaal bewerkt.

De door u te kiezen meldingstekst verschijnt aan het einde van het programma en met OK uitgezet. Aan het einde van het volgende programma verschijnt dezelfde tekst opnieuw.

Instellingen

Hiermee legt u de frequentie vast (in uren of op datum), waarmee de meldingstekst verschijnt.

- fabrieksinstelling: uit
- na een bepaalde tijd
U kunt nu een frequentie van 1–9999 uur kiezen.
- op een bepaalde datum
U kunt nu een datum invoeren.

Meldingstekst

Hier voert u uw eigen tekst voor de geplande onderhoudswerkzaamheden in. U kunt 1, 2 of alle 3 de meldingsteksten 1/2/3 bewerken.

Weergave resetten

De meldingstekst verschijnt totdat de weergave permanent wordt gereset. De meldingstekst verschijnt dan pas weer als het volgende interval wordt bereikt.

Externe toepassingen

Luchtafvoerklep extern

Externe hardware wordt via de Miele connectorbox aangesloten.

De vertraging tussen het tijdstip van aansturen van de externe afvoerklep en het inschakelen van de motor van de trommel/ventilator wordt geregeld.

Terwijl de afvoerklep wordt geopend, verschijnt hierover een melding in het display.

- Fabrieksinstelling: uit

Deze optie moet altijd worden gekozen als er geen afvoerklep aangestuurd hoeft te worden. Zo voorkomt u dat het programma afgebroken wordt.

- Aan (1 seconde tot 5 minuten)

Extra ventilator

Externe hardware wordt via de Miele connectorbox aangesloten.

De extra ventilator wordt door de droger (via de connectorbox) parallel aan de interne ventilator ingeschakeld.

- Uit
- Aan

Druksensor

Externe hardware wordt via de Miele connectorbox aangesloten.

Als de droger op een centrale luchtafvoerleiding aangesloten is, kan het nodig zijn bij een bepaalde druk in de luchtafvoerleiding het bedrijf van een droger te beëindigen of van tevoren te verhinderen. De externe druksensor wordt alleen geregistreerd als "aan" is geprogrammeerd voor de externe luchtafvoerklep en/of de externe extra ventilator.

Terwijl de afvoerklep wordt geopend, verschijnt hierover een melding in het display.

- uit = niet actief
- Maakcontact = **actief**
Reactie op **high-potential**
- Verbreek- contact = **actief**
Reactie op **low-potential**

Signaal piekbelasting

Externe hardware wordt via de Miele connectorbox aangesloten.

Via de piekbelastingsschakeling kan de droger worden geïntegreerd in een energiemanagementsysteem. Als er een signaal wordt geregistreerd, wordt de verwarming van de droger korte tijd uitgeschakeld of wordt het inschakelen verhinderd. Een piekbelastingssignaal is zowel via de connectorbox als de COM-module mogelijk.

- Fabrieksinstelling: Geen functie
- Piekbelasting (230V)
- Piekbelasting (0V)

Exploitatieniveau

- COM-module

Piekbelasting vermijden

Met deze functie wordt bij een verwacht piekbelastingssignaal de uitvoering van een hygiëneprogramma niet gewijzigd. De verwarming blijft ingeschakeld.

- Fabrieksinstelling: Uit
- Aan

Keuze COM-module

Uw droger heeft een geïntegreerde WiFi-module. Maar hij kan ook voorzien worden van een externe module.

- Fabrieksinstelling:
 - Uit
- Interne mod. Huishoud
 - De interne wifi-module wordt gebruikt.
- Externe mod. Professional
 - Er is een XKM-module in de moduleschacht geschoven.

Beschikbaarheid van digitale Miele producten

Het gebruik van digitale Miele producten is afhankelijk van de beschikbaarheid van de services in uw land.

De verschillende services zijn niet in elk land beschikbaar.

Informatie over de beschikbaarheid vindt u op de website www.miele.com.

WiFi / LAN

Verbind de droger met een netwerk.

Uw droger kan voor gebruik met de digitale Professional Tools alleen met een netwerk worden verbonden met behulp van de externe module. De interne module kan alleen door Miele worden gebruikt.

- Deactiveren (zichtbaar als het netwerk is geactiveerd)
 - Het netwerk blijft geïnstalleerd, de wifi-functie wordt uitgeschakeld.
- Activeren (zichtbaar als het netwerk is gedeactiveerd)
 - De wifi-functie wordt weer ingeschakeld.
- Verbindingsstatus (zichtbaar als het netwerk is geactiveerd)
 - De volgende waarden verschijnen:
 - de ontvangstkwaliteit van de wifi;
 - de naam van het netwerk;
 - het IP-adres.
- Opnieuw installeren (zichtbaar als dit is ingesteld)
 - Reset de wifi-aanmelding (netwerk) om deze onmiddellijk opnieuw in te stellen.
- Resetten (zichtbaar als dit is geïnstalleerd)

Het netwerk is niet meer geïnstalleerd. U kunt het netwerk weer gebruiken als u een nieuwe verbinding opbouwt.

- De wifi-verbinding wordt uitgeschakeld.
- De verbinding met wifi wordt naar de fabrieksinstelling gereset.

Remote

Via een externe terminal kunt u extern programma's kiezen (programmastart alleen op het apparaat). Programma's kunnen echter ook op het apparaat worden gekozen en gestart.

Fabrieksinstelling: aan

Remote-Update

Via RemoteUpdate kunt u de software van uw droger actualiseren.

Af fabriek is de RemoteUpdate geactiveerd.

Als u een RemoteUpdate niet installeert, kunt u uw droger gewoon gebruiken. Miele adviseert u echter om de RemoteUpdates te installeren.

U kunt de functie RemoteUpdate van Miele alleen gebruiken als de droger met een wifi/LAN-netwerk verbonden is en u een account in de Miele Professional app heeft. De droger moet daar zijn geregistreerd.

De gebruiksvoorwaarden vindt u in de Miele Professional app.

Als er een RemoteUpdate voor uw droger beschikbaar is, verschijnt dit in het geopende exploitatieniveau.

U kunt dan kiezen of u de RemoteUpdate direct of later wilt starten. Als u "later starten" kiest, verschijnt de vraag weer als u de droger opnieuw inschakelt.

De RemoteUpdate kan enkele minuten duren.

Let bij de functie RemoteUpdate op het volgende:

- Zolang u geen melding ontvangt, is er geen RemoteUpdate beschikbaar.
- Is een RemoteUpdate een keer geïnstalleerd, dan kunt u deze niet ongedaan maken.
- Schakel de droger niet uit tijdens de RemoteUpdate. Anders wordt de RemoteUpdate afgebroken en niet geïnstalleerd.

Machineparameters

Juridische informatie

Open source licenties

Hier kunt u informatie inzien.

Auteursrechten en licenties

Voor de bediening en besturing van de machine gebruikt Miele eigen software of software van derden waarvoor geen open source licentievoorwaarde geldt. Deze software/software-componenten zijn auteursrechtelijk beschermd. De auteursrechten van Miele en derden dienen in acht te worden genomen.

Exploitatieniveau

Bovendien bevat deze machine softwarecomponenten die onder open source licentievooraarden worden doorgegeven. U kunt deze open source componenten en de bijbehorende verwijzingen naar auteursrechten, kopieën van de telkens toepasselijke licentievooraarden en overige informatie oproepen. U vindt deze informatie bij het menupunt Instellingen/Machineparameters/Juridische informatie/Open source licenties. De beschreven aansprakelijkheids- en garantieregelingen van de open source-licentievooraarden gelden alleen voor de betreffende rechthebbenden.

Betaal-systeem

Voor het aansluiten van een betaalautomaat is de Miele connectorbox (accessoire) of de COM-module vereist.

Instelling voor muntautomaten

Wilt u deze later toch wijzigen, neem dan contact op met Miele.

- Geen betaalsysteem

De volgende instellingen worden overgeslagen.

- Programmagestuurd

De bedrijfsvoering verloopt via een betaalautomaat: de gebruiker koopt een programma.

- Tijdgestuurd

De bedrijfsvoering verloopt via een munt-tijdautomaat: de gebruiker koopt gebruikstijd voor een programma.

- Tijdgest. met impulsteller

Voor betaalautomaten waarbij de gebruiksduur steeds kan worden verlengd door een munt in te werpen.

- COM-module

De bedrijfsvoering vindt plaats op basis van IP.

Handleiding voor pairing

Door de volgende stappen op te volgen, kunt u de droger met uw netwerk verbinden.

Exploitationiveau openen

- Selecteer in het display het menupunt Exploitant.
- Selecteer het menupunt Toegang via code.
- Voer de 3-cijferige exploitantcode in.

Netwerkverbinding via WPS configureren

- Selecteer in het menu Exploitationiveau het menupunt Externe toepassingen.
 - Selecteer daarna het menupunt Keuze COM-module.
 - Als u een externe communicatiemodule gebruikt: selecteer het menupunt Externe mod. Professional.
Selecteer anders het menupunt Interne mod. Huishoud.
 - Kies WiFi.
 - Kies Installeren.
 - Selecteer de verbindingmethode per WPS.
 - Druk nu op uw router op de WPS-toets en bevestig aansluitend in het display met OK.
- Er start nu een timer. De netwerkverbinding via WPS wordt opgebouwd.

Het apparaat is nu verbonden.

- Bevestig met OK.

Netwerkverbinding via Soft-AP configureren

- Selecteer in het menu Exploitationiveau het menupunt Externe toepassingen.
- Selecteer daarna het menupunt Keuze COM-module.
- Als u een externe communicatiemodule gebruikt: selecteer het menupunt Externe mod. Professional.
Selecteer anders het menupunt Interne mod. Huishoud.
- Kies WiFi.
- Kies Installeren.
- Selecteer de verbindingmethode per Soft-AP.
- Bevestig met OK en volg de aanwijzingen in de externe toepassing.

Netwerkverbinding via LAN-kabel configureren

- Selecteer in het menu Exploitationiveau het menupunt Externe toepassingen.
- Selecteer daarna het menupunt Keuze COM-module.
- Als u een externe communicatiemodule gebruikt: selecteer het menupunt Externe mod. Professional.
Selecteer anders het menupunt Interne mod. Huishoud.

Opname in een netwerk

- Verbind het apparaat via de netwerkkabel met uw router/switch. De router/switch moet met internet verbonden zijn.

Het apparaat is nu verbonden.

Technische gegevens

Systemvereisten voor wifi

- Wifi 802.11b/g/n
- 2,4-GHz-band
- WPA/WPA2-versleuteling
- DHCP geactiveerd
- MulticastDNS/Bonjour/IGMP Snooping geactiveerd
- Poorten 443, 80, 53 en 5353 open
- IP DNS-Server = IP Standard-Gateway/Router
- Mesh-/Repeater-gebruik: zelfde SSID en wachtwoord als bij standaard gateway/router
- SSID moet continu zichtbaar zijn



Systemvereisten voor LAN

- DHCP geactiveerd
- MulticastDNS/Bonjour/IGMP Snooping geactiveerd
- Poorten 443, 80, 53 en 5353 open
- IP DNS-Server = IP Standard-Gateway/Router

Wifi-siginaalsterkte – Richtwaarden

De wifi-siginaalsterkte is slechts een grove richtlijn. Een bindende verklaring is niet mogelijk.

De sterkte van het wifi-siginaal kan via de MDU of direct op het apparaat worden afgelezen.

Wifi-siginaalsterkte		Betekenis
MDU		
76–100%	3/3**	Betrouwbaar gebruik over het algemeen mogelijk
51–75%	2/3	
26–50%	1/3	Gebruik over het algemeen mogelijk
1–25%	0/3	Gebruik over het algemeen niet betrouwbaar mogelijk
0%		Gebruik niet mogelijk

* Wordt op het apparaat aangegeven

** Aantal streepjes  3/3 - 0/3

De siginaalsterkte kan door veel factoren worden gestoord, bijvoorbeeld:

- personen in de ruimte
- open of gesloten deuren

- verschoven voorwerpen
- veranderende radiobronnen of storingen
- andere apparaten met Bluetooth- of wifi-technologie

Begrippen uit de netwerktechniek

Access Point

Access Point

Wifi-toegangspunt op het netwerk, dat in de router is geïntegreerd of via een apart apparaat is gerealiseerd.

Het Access Point dient als interface voor alle apparaten in het netwerk die geschikt zijn voor wifi, bijv. computer, smart apparaat of Miele apparaten.

DHCP

Dynamic Host Configuration Protocol

Met een DHCP-server (geïntegreerd in de router) kunnen automatisch IP-adressen aan alle apparaten in het netwerk worden gegeven (bijv. aan de computer, de printer, Miele apparaten).

De afzonderlijke apparaten moeten wel voor het DHCP zijn geconfigureerd.

dLAN

direct Local Area Network

Gegevensoverdracht via de elektriciteitskabels van een gebouw.

DNS

Domain Name System

DNS-servers (online wereldwijd verspreide databanksystemen) regelen de wijziging van domeinnamen (internetadressen) in IP-adressen en omgekeerd.

Ethernet

Ethernet

Gestandaardiseerde transmissietechniek voor kabelnetwerken met verschillende transmissiesnelheden (10/100/1.000 MBit/s).

IEEE

Institute of Electrical and Electronics Engineers

Wereldwijde beroepsorganisatie van ingenieurs, voornamelijk op het gebied van elektrotechniek en informatietechniek.

Opname in een netwerk

IP-adres

Internet Protocol adres			
Elk netwerk dat met internet is verbonden, krijgt een wereldwijd uniek IP-adres. Het IP-adres heeft dezelfde functie als het telefoonnummer in een telefoonnet.			
Vanwege de pijlsnelle ontwikkeling van het internet zijn alle mogelijke IPv4-adressen verstrekt. Het protocol IPv6 is ingevoerd om de grotere behoefte te dekken. Tegenwoordig worden IPv4 en IPv6 naast elkaar gebruikt.			
IPv4	4 door een punt gescheiden blokken getallen tussen 1 en 255. Maximaal 2^{32} (ca. 4,3 miljard) adressen mogelijk. Voorbeeld: 173.194.0.155		
IPv6	8 door een dubbele punt gescheiden blokken van 4 cijfers (hexadecimaal systeem). Maximaal 2^{128} (340 sextiljoen) adressen mogelijk. Voorbeeld: 2001:0638:a000:3501:0230:7000:c000:d76e		
Sub-net-masker (IPv4)	Het subnetmasker splitst het netwerkadres op in een netwerkgedeelte en een apparatengedeelte zoals het schuine streepje (/) bij een telefoonnummer, dat het netnummer en het abonneenummer scheidt.		
	Het netwerkgedeelte moet bij alle apparaten in een netwerk hetzelfde zijn. Het apparatengedeelte is bij elk apparaat in een netwerk verschillend.		
	Er zijn 5 netklassen (A–E). In de privé-omgeving wordt alleen netklasse C gebruikt.		
	Voorbeelden:		
	Netwerkadres	Subnetmasker	Te gebruiken adresruimte
	192.168.7.11	255.255.255.0	192.168.7.1 – 192.168.7.254
	172.16.232.15	255.255.0.0	172.16.0.1 – 172.16.255.254
Lengte prefix (IPv6)	Komt overeen met subnetmasker.		

LAN

Local Area Network
Lokale netwerken in een beperkt gebied (huishouding, bedrijf)

multicast DNS/Bonjour (Apple)

multicast DNS/Bonjour (Apple)
Stuurt vragen en antwoorden naar alle apparaten in het netwerk die deze dienst ondersteunen en zich met een identieke naam melden.
Let op! Deze dienst moet bij veel routers expliciet worden toegestaan. Alleen dan kunnen de Miele apparaten informatie uitwisselen.

Proxyserver

Proxyserver

Eigenschappen:

- centrale toegangspunten tot internet
- geschikt voor grote gebruikersgroepen
- cachegeheugen: gegevens die vaak worden opgeroepen kunnen op de proxyserver worden opgeslagen, de gegevens worden "gecacht". Op die manier kan de hoeveelheid gegevensoverdracht worden verminderd.
- Een proxyserver dient voor het filteren van content. Ongewenste of kritische webinhoud wordt door de proxyserver geblokkeerd. Dergelijke inhoud komt op een zogenaamde zwarte lijst te staan.

Dit filter werkt in beide richtingen. Wanneer een gebruiker een verboden site oproept, blokkeert de proxyserver de aanvraag. Als ongewenste reclame de gebruiker probeert te bereiken, blokkeert de proxyserver ook deze.

(Wifi-)router

(Wifi-)router

Een router verbindt compatibele componenten met elkaar. Het soort dataverbinding (bijv. LAN, wifi, dLAN) maakt niet uit.

Aan elk apparaat in het netwerk wijst de router een eenduidig adres toe, handmatig (statisch) of automatisch (DHCP). Zo'n eenduidig adres in een netwerk heet een IP-adres, zie .

Smartapparaat

Smartapparaat

Mobiel eindapparaat, bijv. smartphone of tablet.

Soft Access Point

Software enabled Access Point

Software die een voor wifi geschikte computer (pc, laptop, smartphone etc.) in staat stelt als Access Point te fungeren.

SSID

Service Set Identifier

Het SSID is de naam van een wifi-netwerk dat op de IEEE-norm 802.11 is gebaseerd.

WEP/WPA/WPA2

Wired Equivalent Privacy/Wi-Fi Protected Access

Veiligheidsnormen voor wifi-netwerken.

Miele componenten ondersteunen WPA en WPA2.

Opname in een netwerk

Wi-Fi

Wireless Fidelity
Merknaam die het kenmerk is van gecertificeerde apparaten en apparaten die geschikt zijn voor wifi. In spreektaal vaak synoniem met wifi. De term WLAN is alleen bekend in Duitstalig gebied. Wifi is internationaal. Sinds 1-1-2019 is Miele ook lid van de Wi-Fi Alliance.

Wifi

Wireless Local Area Network	
Draadloze datatransmissie in een netwerk	
Wifi 802.11b	Draadloos netwerk: 2,4 GHz Datatransmissie: 11 MBit/s, komt in de praktijk overeen met ca. 1,4 MB/s
Wifi 802.11g	Draadloos netwerk: 2,4 GHz Datatransmissie: 54 MBit/s, komt in de praktijk overeen met ca. 6,75 MB/s
Wifi 802.11n	Draadloos netwerk: 2,4 GHz en 5 GHz Datatransmissie: 600 MBit/s, komt in de praktijk overeen met ca. 75 MB/s
Wifi 802.11ac	Draadloos netwerk: 2,4 GHz en 5 GHz Datatransmissie: 1.200 MBit/s, komt in de praktijk overeen met ca. 150 MB/s

WPS

Wi-Fi Protected Setup
Standaard voor het eenvoudig tot stand brengen van een verbinding met een draadloos netwerk.
Standaardmethode: Push Button Setup Wanneer WPS wordt geactiveerd, staat de verbindingaansluiting gedurende 2 min. open. Wanneer WPS vervolgens op een ander apparaat wordt geactiveerd, wordt door de apparaten zelfstandig een verbinding met elkaar tot stand gebracht.
Veiligheidsprobleem Bij een verbinding via WPS kan bijna direct nadat er verbinding gemaakt is, het bij de router behorende wifi-wachtwoord als tekst worden uitgelezen. Enkele routerfabrikanten schakelen WPS standaard uit.

Voorbeeld voor wifi

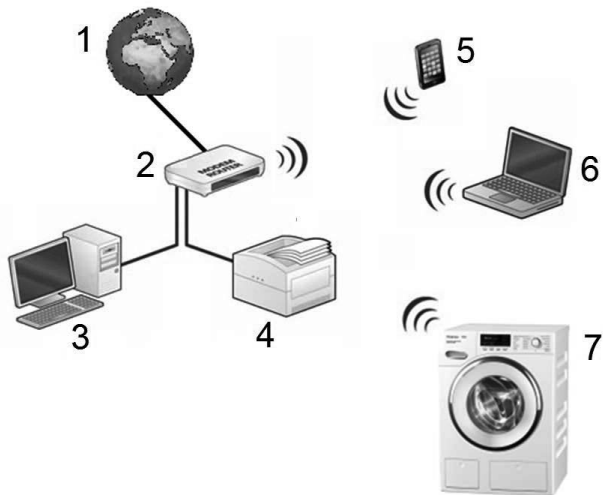

- 1 Internet
- 2 Wifi-router = 192.168.1.1
- 3 PC = 192.168.1.2
- 4 Printer = 192.168.1.3
- 5 Smartphone = 192.168.1.4
- 6 Notebook = 192.168.1.5
- 7 Wasmachine = 192.168.1.6

Elke deelnemer krijgt van de router automatisch een IP-adres (DHCP).

Met de IP-adressen is een gerichte verdeling van de gegevens via de router mogelijk.

Pluizenfilter reinigen

Een 2-delige pluizenzeef in het luchtgeleidingsgedeelte vangt de pluizen op die tijdens het drogen loskomen. Verwijder en demonteer de pluizenzeef om deze te reinigen.

Controleer en reinig de pluizenzeef op zijn laatst bij de controlemelding: *Luchtkanalen reinigen*.

Tip: U kunt de pluizen met de stofzuiger verwijderen.

Pluizenzeef verwijderen

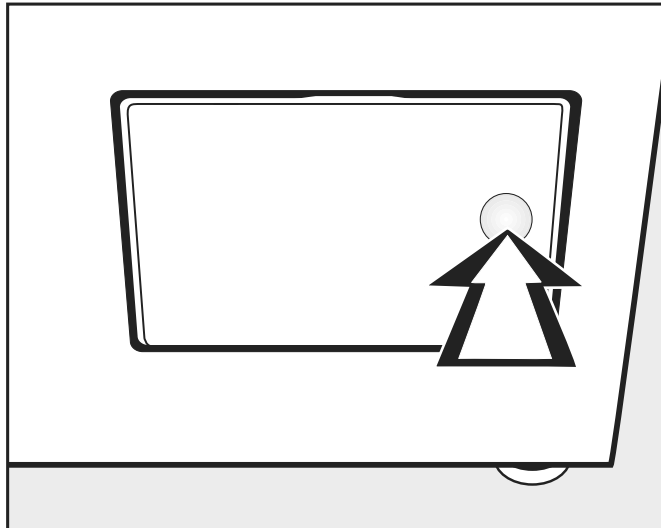

- Druk tegen de rechterkant van het klepje van het pluizenfilter om het te openen.

Draai de greep (zie hierna) niet als u de pluizenzeef eruit trekt, omdat deze anders gedemonteerd wordt.

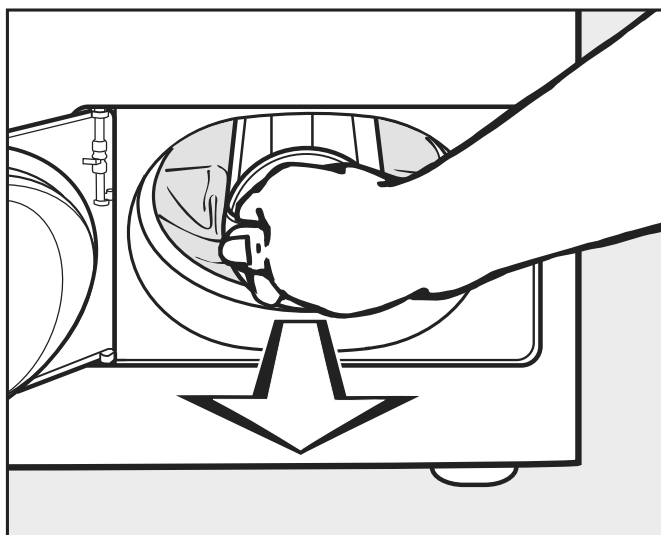

- Trek de pluizenzeef er aan de greep uit.

Pluizenzeef demonteren

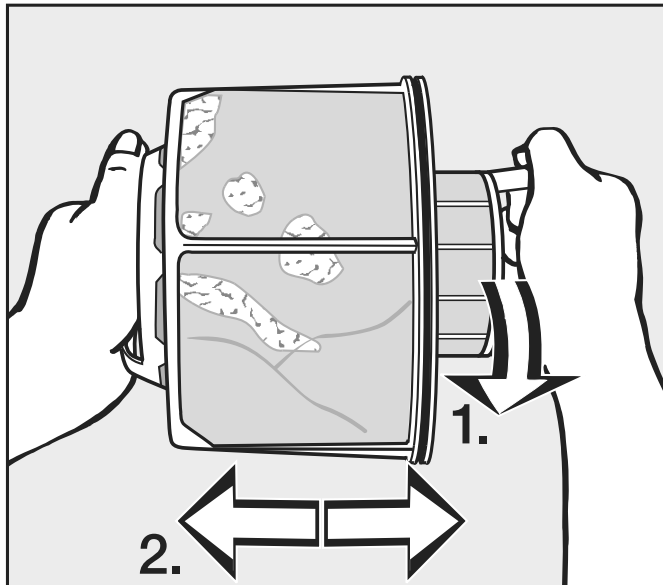

- Houd de pluizenzeef aan de grepen vast.
- 1. Draai het binnenste deel van de pluizenzeef (1).
- 2. Trek de delen van de pluizenzeef uit elkaar (2).

Delen pluizenzeef droog reinigen

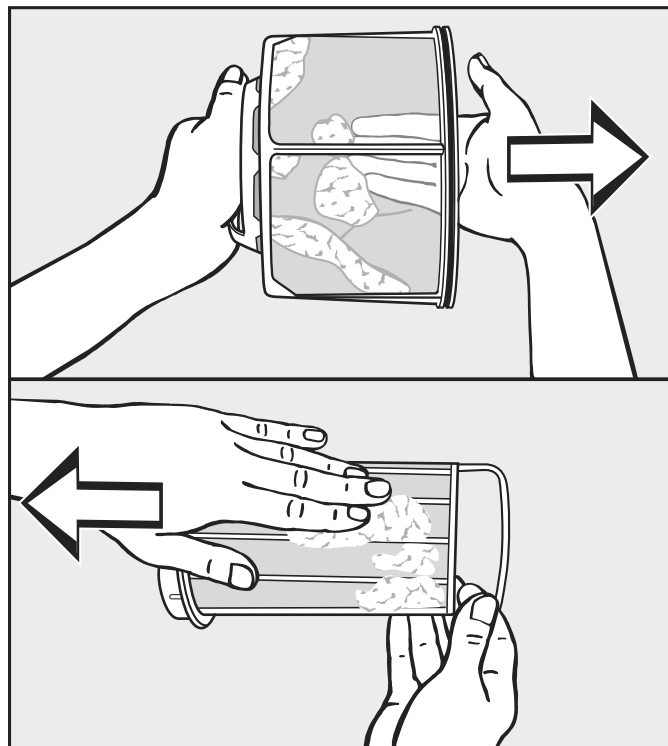

- Schud de pluizen eruit en veeg resterende pluizen weg.

Delen pluizenzeef nat reinigen

- Reinig de delen van de pluizenzeef alleen onder stromend warm water als deze erg vervuild of verstopt zijn.

Droog de delen van de pluizenzeef voor u ze weer in elkaar zet. Een natte pluizenzeef kan leiden tot storingen bij het drogen!

Reiniging en onderhoud

Pluizenzeef plaatsen

Reinig ook het luchtgeleidingsgedeelte als dit erg en zichtbaar verontreinigd is, voordat u de schone pluizenzeef weer terugplaatst. Zie de volgende pagina.

- Zet het binnenste en buitenste deel van de pluizenzeef in elkaar.
- Draai het binnenste deel van de pluizenzeef iets rechtsom totdat u een duidelijke klik hoort.
- Houd de pluizenzeef bij de greep vast en schuif deze tot de aanslag in het onderste luchtgeleidingsgedeelte.

Draai de greep daarbij niet, omdat de pluizenzeef anders gedemonteerd wordt.

- Sluit het klepje van het pluizenfilter.

Luchtgeleidingsgedeelte reinigen

Controleer en reinig het luchtgeleidingsgedeelte af en toe als er sprake is van een sterke verontreiniging.

Snelreiniging

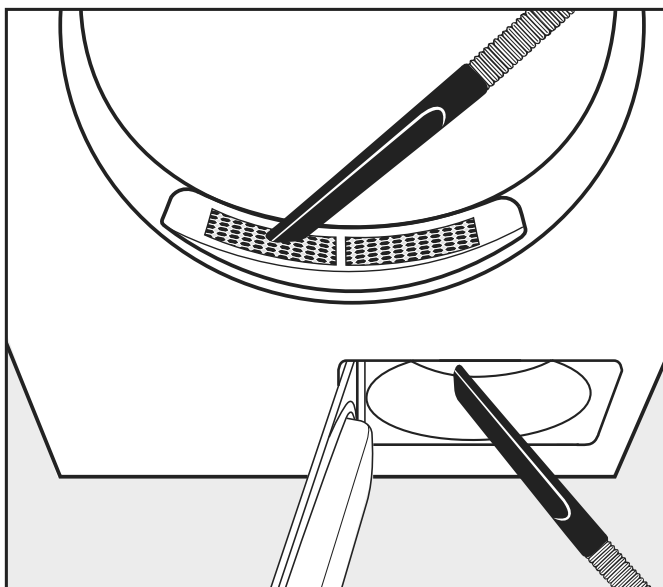

- Verwijder de pluizen met de stofzuiger:
 - van de afdekking bij het vulgedeelte (bovenaan);
 - uit het luchtgeleidingsgedeelte voor het ventilatorrad (onderaan) als u de pluizenzeef eruit heeft gehaald en gereinigd.

Extra reiniging

Trommel en buitenste delen van de behuizing reinigen

⚠ Levensgevaar door een elektrische schok.
Een droger die niet volledig is losgekoppeld van de stroomvoorziening, mag niet worden schoongemaakt of onderhouden.
Schakel de droger altijd uit met de hoofdschakelaar op locatie voordat u met schoonmaken of onderhoud begint.
Voor de reiniging van de droger mogen geen hogedrukreiniger en waterstraal worden gebruikt.

⚠ Gevaar voor schade door oplosmiddelhoudende reinigings- en schuurmiddelen.

Oplosmiddelhoudende reinigingsmiddelen, schuurmiddelen, glas- of allesreinigers kunnen kunststof oppervlakken en andere onderdelen beschadigen.

Reinig de droger alleen iets vochtig met een mild reinigingsmiddel of met een zeepsopje en een zachte doek.

- Reinig de dichting aan de binnenkant van de deur met een vochtige doek.
- Veeg de trommel van de droger met een zachte, vochtige doek af als u gesteven wasgoed heeft gedroogd.
- Wrijf alles met een zachte doek droog.
- Indien gewenst kunt u de onderdelen van roestvrij staal (bijv. de trommel) met een geschikt reinigingsmiddel voor roestvrij staal reinigen.

De luchtaanzuigopening bevindt zich aan de achterzijde van de droger.

De luchtaanzuigopening mag nooit worden afgesloten of bedekt met voorwerpen.

Houd de omgeving van de droger, met name het gedeelte voor de luchtaanzuiging, vrij van pluizen.

- Ventilatorrad

Het ventilatorrad achter het klepje van het pluizenfilter kan vervuild zijn met restanten wasmiddel en pluizen.

Controleer het ventilatorrad af en toe en reinig het als het erg vervuild is.

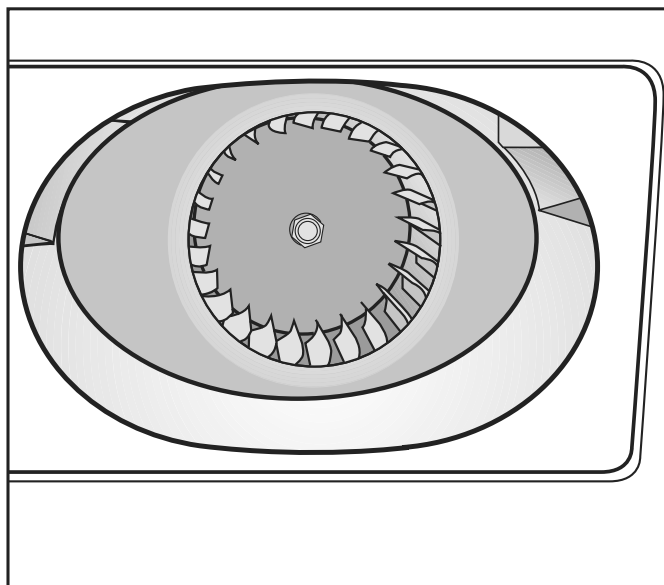

- Verwijder met een vochtig schoonmaakdoekje de aanslag voorzichtig van het ventilatorrad.

Reiniging en onderhoud

- Reinig ook de ruimte voor het ventilatorrad.
- Verwijder de pluizen met de stofzuiger.
- Verwijder aanwezige pluizen van de binnenkant van het geopende klepje van het pluizenfilter en het rubber van het afdichtingselement. Zorg ervoor dat u het afdichtingselement niet beschadigt.

- Afdekking bij het vulgedeelte

Veeg de afdekking bij het vulgedeelte alleen schoon als er sprake is van extreem sterke verstopping.

Afdekking verwijderen

- Kijk in de trommel.

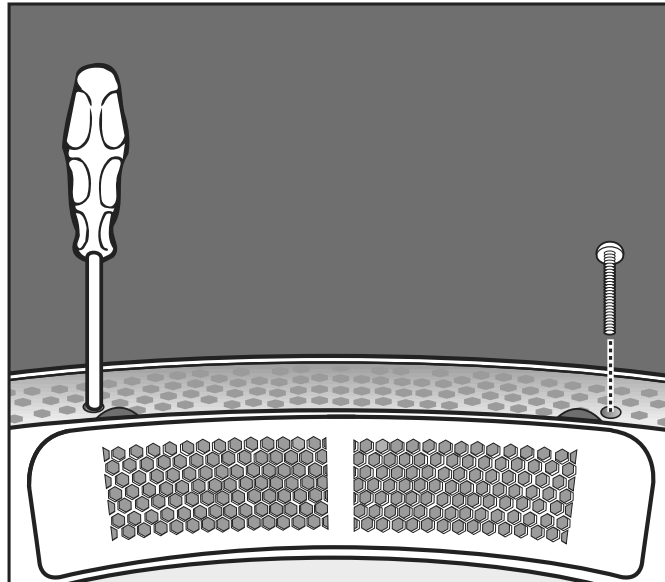

- Draai de Torx-schroeven onder de afdekking links en rechts er door de ronde gaten uit.

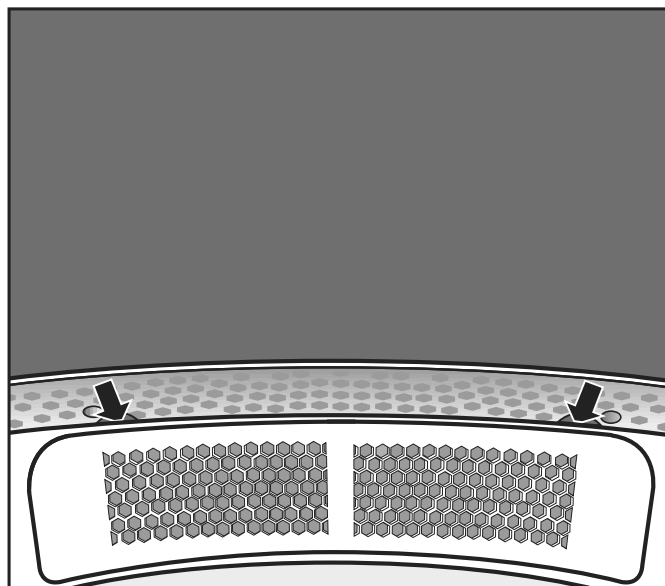

- Pak de afdekking onder de rand vast (zie pijl) en trek de afdekking er naar boven toe uit.
- Reinig het luchtgeleidingsgedeelte onder de afdekking met een stofzuiger.
- Reinig de afdekking.
- Reinig het luchtgeleidingsgedeelte voor het ventilatorrad (open het klepje van het pluizenfilter).

Reiniging en onderhoud

- Terugplaatsen
- Zet de afdekking nauwkeurig op de linker- of rechterkant van de opening.
 - Druk de afdekking naar de tegenoverliggende kant omlaag, totdat deze duidelijk vastklikt.
- Afdekking borgen
- Kijk in de trommel.
 - Draai de torx-schroeven onder de afdekking links en rechts er door de ronde gaten in.

Nuttige tips

Melding	Oorzaak en oplossing
Het display blijft donker.	De droger krijgt geen stroom. <ul style="list-style-type: none"> ■ Controleer de stekker, de hoofdschakelaar en de zekeringen (ter plaatse).
Probleem	Oorzaak en oplossing
Er loopt condens op een niet daarvoor bedoelde plek uit de machine.	De afvoer is verontreinigd. <ul style="list-style-type: none"> ■ Controleer de afvoer en verwijder eventuele verontreinigingen. U kunt via het onderhoudspaneel onderaan aan de achterkant bij de afvoer komen.
De droger wordt minder efficiënt.	Het pluizenfilter in de droger is verontreinigd. <ul style="list-style-type: none"> ■ Controleer of het pluizenfilter van de droger verontreinigd is en reinig het indien nodig.
	Onvoldoende ventilatie. <ul style="list-style-type: none"> ■ Zorg ervoor dat de luchtaanzuigopening en de luchtafvoerleiding van de droger niet worden afgesloten of door voorwerpen worden afgedekt.
	Te hoge ruimtetemperatuur (>45 °C) <ul style="list-style-type: none"> ■ Zorg ervoor dat de ruimte waar de droger staat voldoende geventileerd wordt. ■ Sluit de droger eventueel aan op een externe luchtafvoer- en luchtafvoerleiding.
Met veren gevulde hoofdkussens ruiken onaangenaam nadat ze zijn gedroogd.	Veren hebben als ze worden verwarmd de eigenschap om in meerdere of mindere mate van binnen of van buiten onaangenaam te gaan ruiken. <ul style="list-style-type: none"> ■ De geur wordt na het drogen door middel van natuurlijk luchten minder.
Wasgoed van synthetisch materiaal kan statisch zijn nadat het is gedroogd.	Dit is bij synthetisch materiaal normaal. <ul style="list-style-type: none"> ■ Door tijdens het wassen een wasverzachter te gebruiken kunt u de statische lading van het wasgoed verminderen.
Er is sprake van pluisvorming.	Pluizen ontstaan voornamelijk door wrijving tijdens het dragen. Tijdens een droogprogramma raken deze pluisjes los. De wrijving in de droogautomaat is gering en heeft geen invloed op de kwaliteit van het textiel. Dit is uit onderzoek gebleken. Pluizen worden door de pluizenzeven en het fijnfilter opgevangen en kunnen eenvoudig worden verwijderd. <ul style="list-style-type: none"> ■ Zie hoofdstuk: "Reiniging en onderhoud".
Het droogprogramma duurt erg lang of wordt zelfs afgebroken.	Er kan weer een melding verschijnen dat de luchtkanalen/luchtgeleiding gereinigd moeten worden. <ul style="list-style-type: none"> ■ Controleer alle mogelijke oorzaken zoals hieronder wordt beschreven.
	Het pluizenfilter is door pluizen verstopt.

Nuttige tips

Probleem	Oorzaak en oplossing
	<ul style="list-style-type: none"> ■ Verwijder de pluizen. <p>De luchtgeleiding is bijv. door haren en pluizen verstopt.</p> <ul style="list-style-type: none"> ■ Reinig de luchtgeleiding. ■ U kunt de afdekking in de vulopening van de droger verwijderen om het luchtgeleidingsgedeelte daaronder te reinigen. <p>De luchtafvoerleiding of het uiteinde daarvan is bijvoorbeeld verstopt door haren en pluizen.</p> <ul style="list-style-type: none"> ■ Controleer en reinig alle onderdelen van de luchtafvoerleiding (bijv. muurdoorvoer, ventilatierooster, bochten enz.). <p>De luchttoevoer is onvoldoende, bijv. omdat het vertrek zeer klein is.</p> <ul style="list-style-type: none"> ■ Open tijdens het drogen een deur of raam, zodat er lucht naar binnen kan stromen. <p>Het textiel is onvoldoende gecentrifugeerd.</p> <ul style="list-style-type: none"> ■ Centrifugeer het textiel voortaan op een hoger centrifugeertoerental in de wasmachine. <p>De droger is te zwaar beladen.</p> <ul style="list-style-type: none"> ■ Neem bij ieder droogprogramma de maximale belading in acht. <p>Het wasgoed heeft metalen ritssluitingen, waardoor de vochtigheidsgraad van het wasgoed niet exact kan worden berekend.</p> <ul style="list-style-type: none"> ■ Doe de ritssluitingen de volgende keer open. ■ Doet het probleem zich opnieuw voor, droog wasgoed met lange ritssluitingen dan voortaan alleen nog met het programma Warme lucht.
<p>Condensvorming in de trommel.</p>	<p>De droger is aangesloten op een centrale luchtafvoerleiding.</p> <ul style="list-style-type: none"> ■ De droger mag alleen met een terugslagklep op een centrale luchtafvoerleiding worden aangesloten. ■ Controleer regelmatig of de terugslagklep defect is. Zo ja, vervang deze dan.

Contact bij storingen

Voor storingen die u niet zelf kunt verhelpen, waarschuwt u uw Miele-vakhandelaar of Miele.

Het telefoonnummer van Miele vindt u aan het einde van dit document.
--

Voor een goede en vlotte afhandeling moet Miele weten welk type apparaat u heeft en welk fabricagenummer het heeft. Beide gegevens vindt u op het typeplaatje.

Bij te bestellen accessoires

Accessoires voor deze droger kunt u nabestellen bij de Miele vakhandelaar of bij Miele.

Plaatsingsmogelijkheden

Vooraanzicht

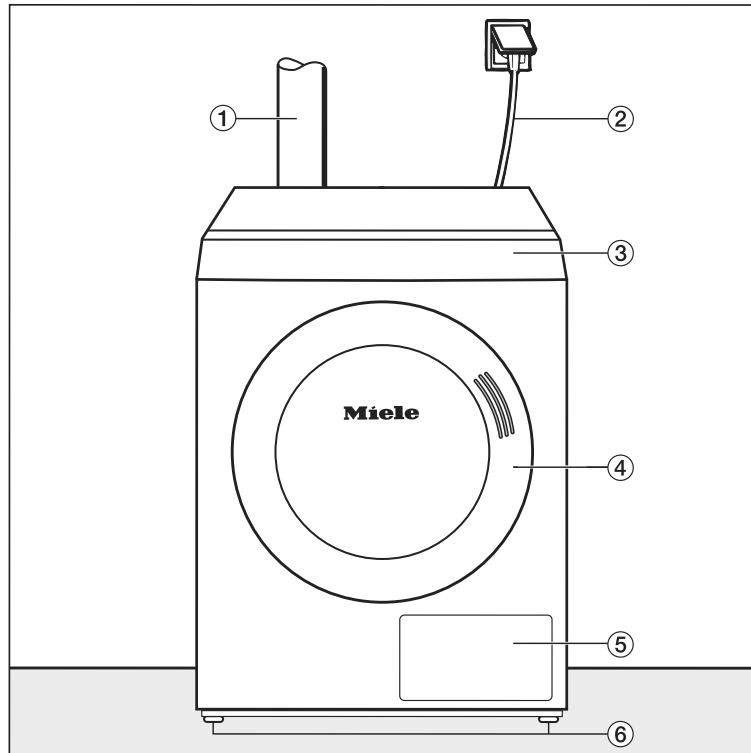

- | | |
|-------------------------------------|---|
| ① Luchtafvoerleiding | ④ Deur |
| ② Elektrische aansluitkabel | ⑤ Klepje van het pluizenfilter |
| ③ Bedieningspaneel met touch-screen | ⑥ Vier in hoogte verstelbare stelvoeten |

Zijaanzicht

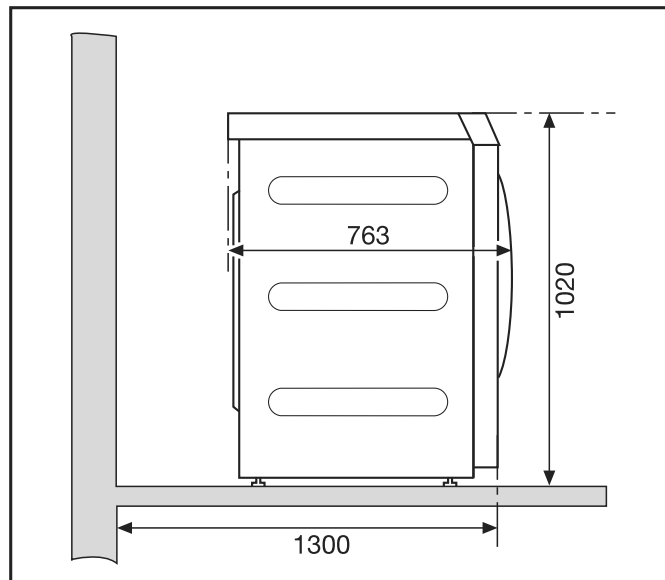

Achterkant

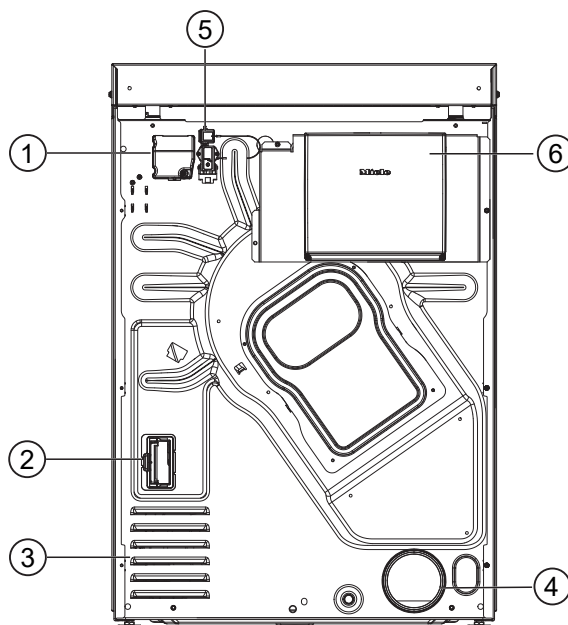

- ① Elektrische aansluiting
- ② Schacht voor communicatiemodule
- ③ Aanzuigopeningen voor drooglucht
- ④ Aansluitstuk luchtafvoer Ø 100 mm
- ⑤ Aansluiting voor communicatiebox
- ⑥ Communicatiebox (optioneel)
Voor het tot stand brengen van een verbinding met externe systemen

Bovenaanzicht

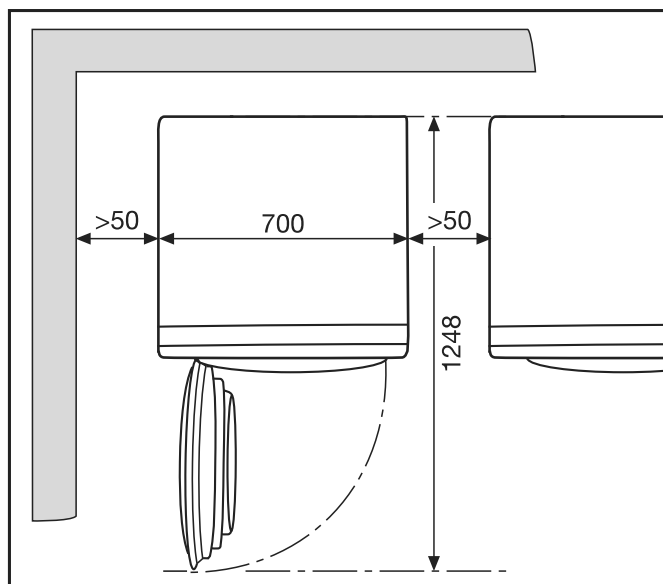

Sokkelopstelling

U kunt verschillende Miele sokkels bijbestellen.

Installatie

⚠ Gevaar voor letsel en beschadiging door ontbrekende bevestiging van de droger.
Bij plaatsing op een sokkel kan een niet-gezeekerde droger verschuiven en van de sokkel vallen.
Bij plaatsing op een sokkel moet de droger tegen verschuiven worden beveiligd.
De sokkel moet aan de vloer worden bevestigd.

Betaalsysteem

De droger kan optioneel worden voorzien van een betaalsysteem (na te bestellen Miele accessoire). Hiervoor moet Miele Service de elektronica van de droger programmeren en het betaalsysteem aansluiten.

Plaatsen

Droger vervoeren

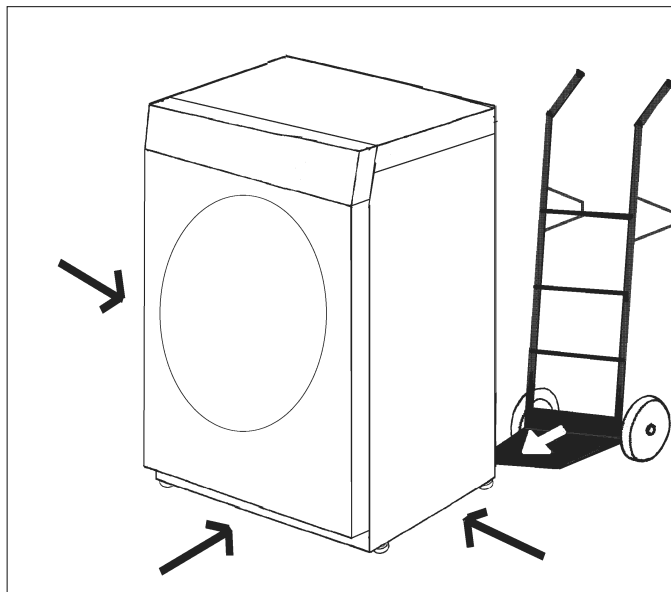

Vervoer de droger met een geschikt transporthulpmiddel (bijv. steekwagen) naar de plaats van opstelling.

⚠ Gevaar voor letsel door kantelen van de droger.
Tijdens het vervoer van de droger bestaat het risico dat de droger kantelt.
Zorg ervoor dat de droger tijdens het transport stevig staat.

Uitlijnen

⚠
De deur van de droger moet vrij kunnen bewegen en er mag daarom vlak voor de droger geen andere deur worden geplaatst.

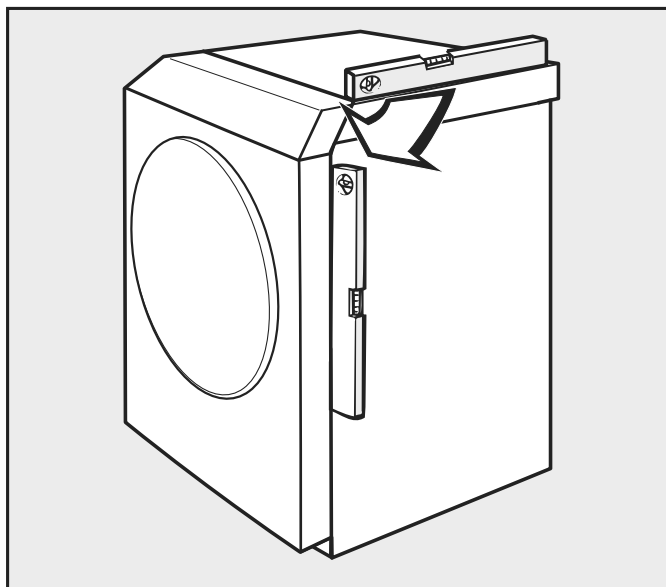

De droger kan alleen veilig functioneren als deze waterpas en stevig staat.

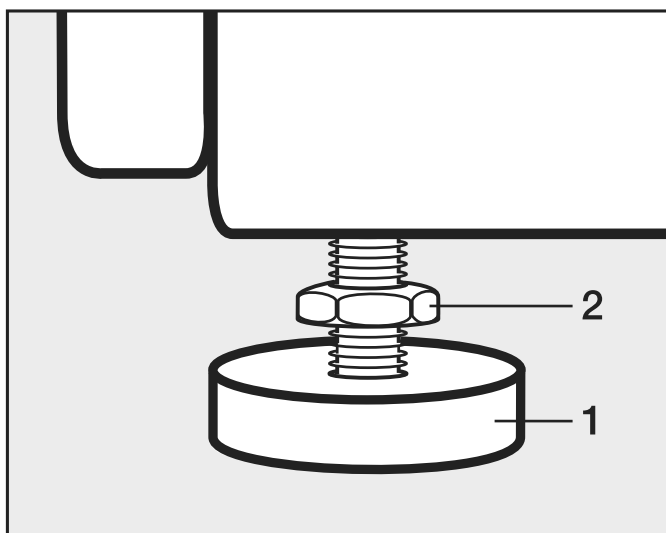

- Draai de schroeven los (2).
- Draai aan de stelvoeten (1) om oneffenheden in de vloer te compenseren.
- Draai de schroeven (2) tegen de behuizing vast.

Elektrische aansluiting

De elektrische aansluiting moet door een elektricien worden uitgevoerd.

- ▶ De aansluiting mag alleen plaatsvinden op een elektrische installatie die voldoet aan de nationale wetten, verordeningen en richtlijnen, alsmede aan de lokale bepalingen en voorschriften. Daarnaast moeten de voorschriften van de energieleverancier en verzekeraar en de veiligheidsvoorschriften in acht worden genomen, alsmede de regels van de techniek.
- ▶ De droger kan alleen betrouwbaar en veilig functioneren als deze op het openbare elektriciteitsnet is aangesloten.

De benodigde aansluitspanning, het verbruik en de specificaties voor de beveiliging staan op het typeplaatje van de droger. Controleer of de aanwezige spanning overeenkomt met de spanningswaarden op het typeplaatje, voordat u de elektrische aansluiting uitvoert!

Bij een afwijkende spanning kan de droger beschadigd raken door een te hoge elektrische spanning.

- ▶ Als het typeplaatje meerdere spanningswaarden vermeldt, kan de droger worden aangepast voor aansluiting op de betreffende ingangsspanning. Deze omschakeling mag alleen door de Miele Service of een geautoriseerde vakhandelaar worden uitgevoerd. Hierbij dienen de aanwijzingen op het schakelschema in acht te worden genomen.

De droger kan met een vaste aansluiting of met een stekkersysteem volgens IEC 60309-1 worden aangesloten. Bij een vaste aansluiting moet het apparaat ter plaatse een voorziening hebben, waarmee het met alle polen van de netspanning kan worden losgekoppeld.

De contactopening in uitgeschakelde toestand moet bij deze schakelaars minimaal 3 mm bedragen. Daartoe behoren bijvoorbeeld zelfuitschakelaars, zekeringen en relais (IEC/EN 60947).

Het scheidingssysteem (inclusief de stekker) moet zijn beveiligd tegen onbedoeld en onbevoegd inschakelen als de permanente onderbreking van de energietoevoer niet te allen tijde kan worden bewaakt.

Tip: Sluit de droger bij voorkeur via een stekkersysteem aan. Elektrische veiligheidscontroles kunnen dan eenvoudiger worden uitgevoerd (bijvoorbeeld tijdens onderhoud en reparaties).

- ▶ Het is niet toegestaan installaties te gebruiken die de droger automatisch uitschakelen (zoals schakelklokken).
- ▶ Is volgens de plaatselijke voorschriften een aardlekschakelaar (RCD) vereist, dan moet een aardlekschakelaar van het type B worden gebruikt (geschikt voor alle stroomsoorten).

- ▶ Als plaatselijke en nationale installatiebepalingen een aarding voorschrijven, dan moet worden gezorgd voor een aarddraadaansluiting met een goede contactverbinding. De aarding moet bij een lekstroom >10 mA worden uitgevoerd.

Luchttoevoer en luchtafvoer

Beluchting en ontluchting

De lucht die nodig is voor het drogen wordt onttrokken aan de lucht in de ruimte waar de droger staat.

Zorg voor voldoende ventilatie in deze ruimte, bijv. door niet-afsluitbare ventilatieopeningen in de buitenmuur.

- Alle beluchtingsopeningen en ontluchttingsopeningen mogen niet afsluitbaar zijn.
- De ventilatie van de ruimte is alleen in orde als er geen sprake is van onderdruk. Voorkom onderdruk, bijv. door niet-afsluitbare ventilatieopeningen in de buitenmuur.
- Voor elke droger moet een doorsnede van 237 cm^2 per beluchttingsopening worden aangehouden.

De droger zuigt de lucht aan de achterkant aan. Daarom moet er voldoende afstand tot de wand zijn gewaarborgd.

Anders kan voldoende luchttoevoer niet worden gegarandeerd en kan de werking van de droger worden beperkt.

Neem de benodigde afstanden tot de wand in acht.

De spleet tussen de onderkant van de droger en de vloer mag nooit worden verkleind (bijv. door sokkellijsten, hoogpolig tapijt).

Luchtafvoer

De droger mag uitsluitend worden gebruikt wanneer door het drogen veroorzaakte, vochtige, verbruikte lucht door een geïnstalleerde luchtafvoerleiding naar buiten gevoerd wordt.

Uitzonderingen bij de uitvoer van de luchtafvoer moeten volgens de bouwvoorschriften van het betreffende land worden uitgevoerd. Raadpleeg de lokale schoorsteenveger.

- Tijdens de installatie van de luchtafvoerleiding moet de droger spanningsvrij zijn.
- Zorg ervoor dat de verbindingpunten volledig zijn afgedicht.
- Gebruik alleen warmtebestendige materialen met een temperatuurbestendigheid van ten minste $80 \text{ }^\circ\text{C}$.
- In de luchtafvoer ontstaat condens. Plaats daarom op het laagste punt van de luchtafvoer een condensafvoer.

De monding van de luchtafvoerleiding (bijv. een muurleiding) kan zo worden geplaatst dat de vochtige lucht

- niet terug naar de ruimte zelf gaat.

Installatie

- geen bouwkundige schade of onaanvaardbare belastingen veroorzaakt.

De lucht die nodig is voor het drogen wordt onttrokken aan de lucht in de ruimte waar de droger staat. Zorg dat de ruimte daarom tijdens het drogen voldoende wordt geventileerd. Anders ontstaat er verstikkingsgevaar door eventueel eerder opgezogen uitlaatgassen uit andere technische installaties of haarden en duurt de droogtijd aanzienlijk langer.

Vermijd:

- lange afvoerbuizen.
- veel en te nauwe bochten.

Zo voorkomt u dat het droogresultaat onvoldoende is en het drogen veel tijd en energie kost.

Gebruik

- voor de luchtafvoerleiding: luchtafvoerslang* of kunststof waterafvoerleiding. (bijv. HT-buissystemen) met een minimale doorsnede van 100 mm.
- voor het luchtafvoerkanaal naar buiten: de muurdoorvoer* of de vensteraansluiting*.

*bij te bestellen accessoires

Totale buislengte berekenen

Een luchtafvoerleiding met bochten en verschillende onderdelen zorgt voor een wrijvingsweerstand ten opzichte van de afvoerlucht. Deze wrijvingsweerstand wordt uitgedrukt als equivalente buislengte. De **equivalente buislengte** geeft aan hoeveel groter de weerstand van bijv. een bocht is in vergelijking met een rechte kunststof waterafvoerleiding van 1 meter lang (tabel I).

Als u alle equivalente buislengtes van alle onderdelen optelt, krijgt u de **totale buislengte**. De totale buislengte geeft aan hoe groot de weerstand van het totale luchtafvoersysteem is.

Omdat een grotere **buisdiameter** de weerstand verlaagt, is voor een grote totale buislengte een grotere buisdiameter vereist (tabel II).

Werkwijze

1. Meet hoe lang de rechte stukken van de aan te leggen luchtafvoerleiding moeten zijn. Vermenigvuldig deze waarde met de overeenkomstige equivalente buislengte uit **tabel I**.
2. Bereken het aantal bochten en onderdelen dat u nodig heeft. Tel de equivalente buislengtes daarvan op met behulp van **tabel I**.
3. Tel alle zojuist berekende equivalente buislengtes op: dan heeft u de totale buislengte.
4. Kijk in **tabel II** welke buisdiameter voor de totale buislengte nodig is.

Tabel I	
Onderdelen	Equivalentente buislengte
Luchtafvoerslang (alu-flex)*/buis (temperatuurbest. min. 80 °C) – 1 m recht gemonteerd of 1 m rechte buis – bocht 45° (buigradius = 0,25 m) – bocht 90° (buigradius = 0,25 m)	1,0 m 0,6 m 0,8 m
Het gebruik van een muurdoorvoer of vensteraansluiting is een uitzondering bij de uitvoering van de luchtafvoer. Deze moet overeenkomstig de bouwvoorschriften van het betreffende land worden uitgevoerd. Informeer hiernaar bij een vakman bij u in de buurt.	
Muurdoorvoer* of vensteraansluiting* – met roosterinzet – met terugslagklep (bewegende klep)	3,8 m 1,5 m
Terugslagklep*	14,3 m
*bij te bestellen accessoires	

Tabel II	
Maximaal toegestane totale buislengte	Vereiste diameter
20 m	100 mm
40 m	125 mm
80 m	150 mm

Rekenvoorbeeld

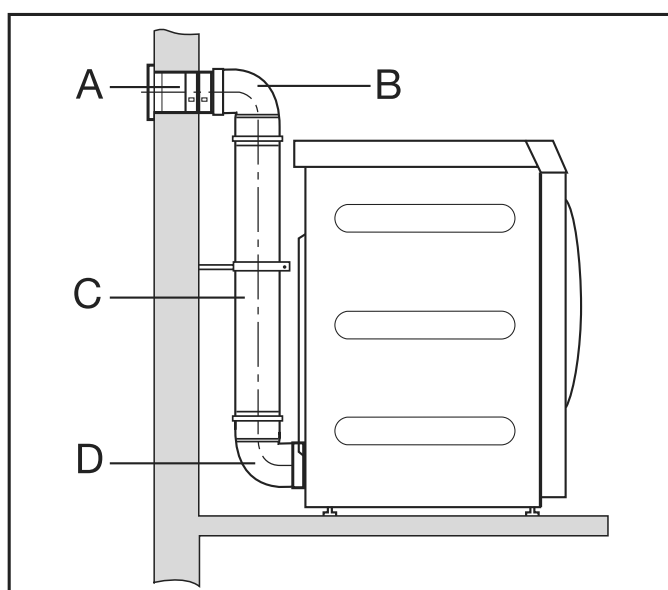

Installatie

A	Muurdoorvoer, met roosterinzet = 1 x 3,8 m equivalente buislengte	= 3,8 m
B/D	2 bochten, 90° = 2 x 0,8 m equivalente buislengte	= 1,6 m
C	0,5 m buis = 0,5 x 1 m equivalente buislengte	= 0,5 m
Totale buislengte		= 5,9 m

Resultaat: De totale buislengte bedraagt minder dan 20 m (volgens tabel II). Daarom is een buisdiameter van 100 mm voldoende.

Afmetingen aansluitstuk luchtafvoer

Bovenaanzicht

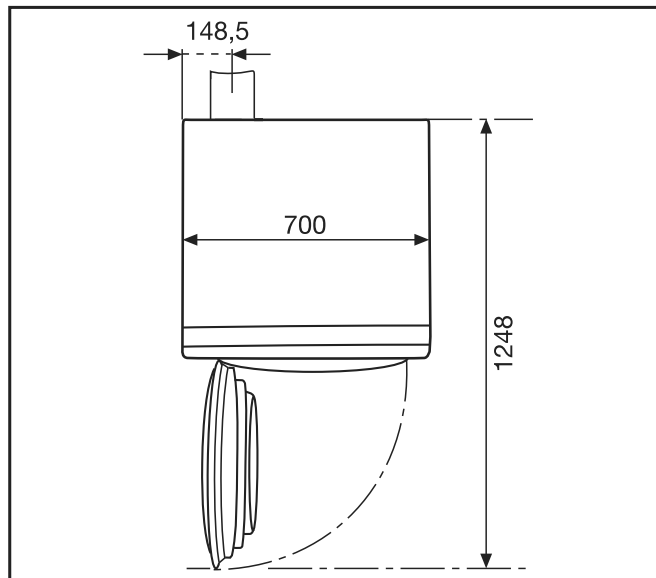

Achterkant

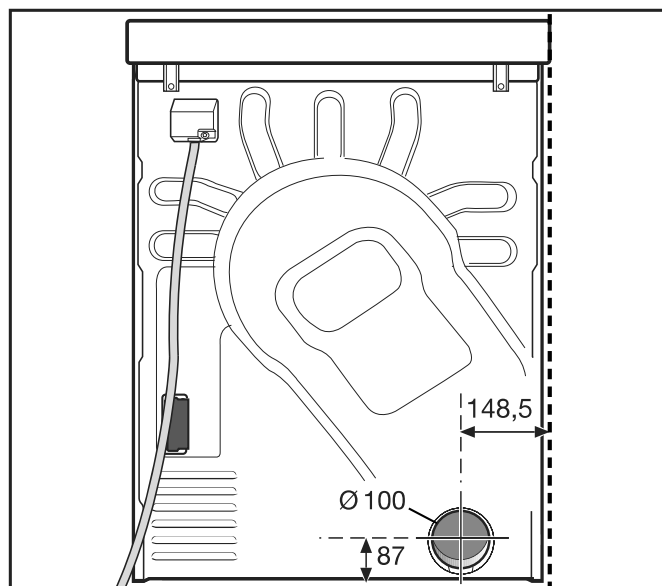

Luchtafvoer met aangesloten buizen

U heeft het volgende nodig

- de aansluitstukken (bijgevoegd);
- leidingen en overgangsstukken (aan te schaffen).

Gebruik alleen warmtebestendige materialen met een temperatuurbestendigheid van ten minste 80 °C.

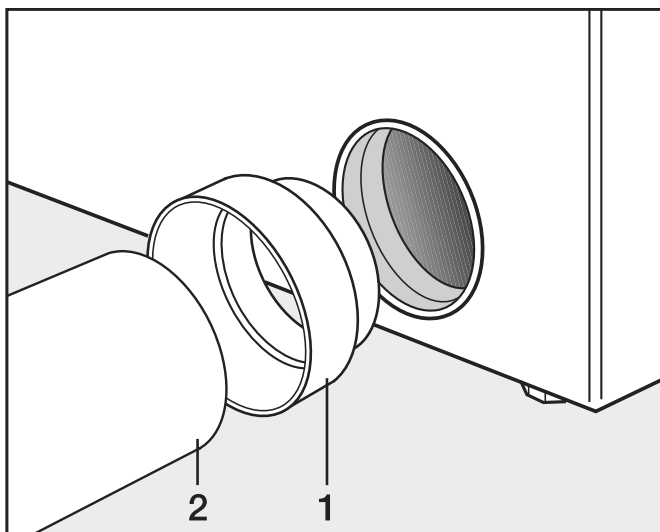

- Installeer de aansluitstukken (1) en de buis (2).

⚠ Omwikkel de verbindingpunten met warmtebestendige metalen tape.

Luchtafvoer met alu-flex

U heeft het volgende nodig

- de adapter (bijgevoegd);
- alu-flex luchtafvoerslang (bij te bestellen accessoires).

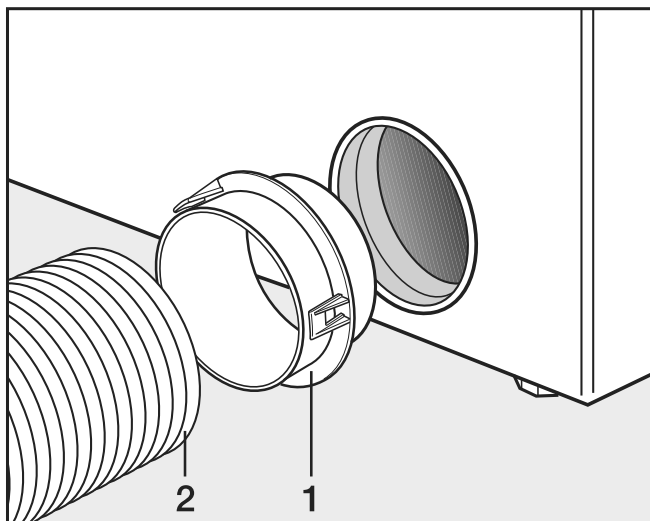

- Installeer de adapter (1) en de alu-flex afvoerslang (2).

⚠ Omwikkel de verbindingpunten met warmtebestendige metalen tape.

Centrale luchtafvoerleiding

Een centrale luchtafvoerleiding is slechts in uitzonderlijke gevallen toegestaan. De centrale luchtafvoerleiding moet door een schoorsteenveger worden verwijderd.

Installatie

⚠ Er moet per droger een terugslagklep worden geïnstalleerd. Anders kunnen de drogers worden beschadigd door het terugstromende condenswater en kan het elektrische veiligheidsniveau worden verlaagd.

Als er 3 tot max. 5 drogers worden geïnstalleerd, moet de buisdiameter **D** worden vergroot.

Aantal drogers	Vergrotingsfactor voor de buisdiameter uit tabel II
3	1,25
4-5	1,5

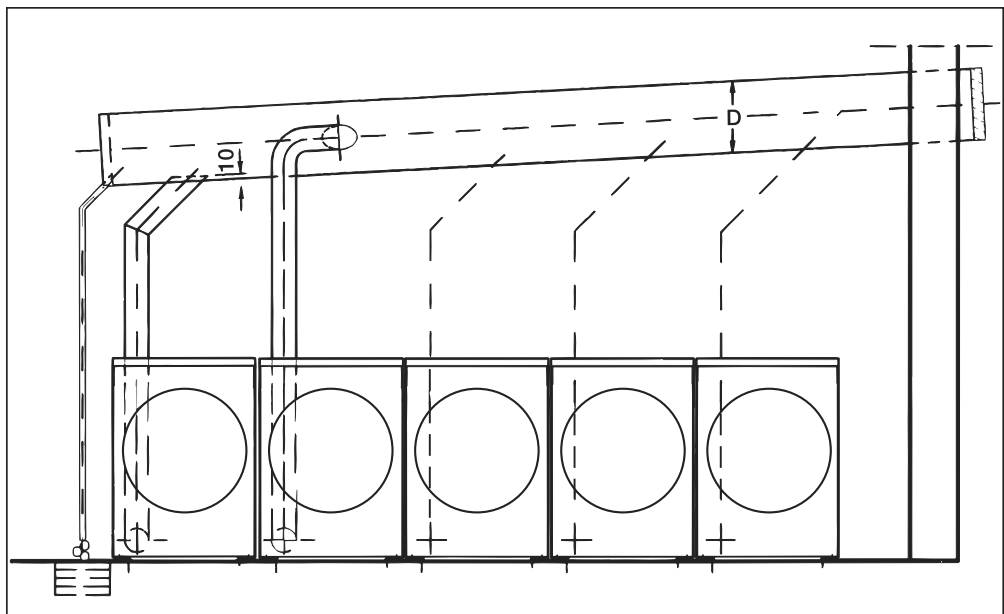

⚠ Risico op elektrische schokken en letsel als de droger wordt gebruikt zonder een volledige buitenbekleding. Wanneer de buitenbekleding wordt verwijderd, heeft u toegang tot onder spanning staande of roterende machineonderdelen. Zorg er na het plaatsen van de droger voor dat alle verwijderbare delen van de buitenbekleding weer helemaal zijn gemonteerd.

► Accessoires mogen alleen worden aan- of ingebouwd als deze nadrukkelijk door Miele zijn vrijgegeven. Als andere onderdelen worden aan- of ingebouwd, vervalt de aansprakelijkheid op basis van de garantie en/of de productaansprakelijkheid.

Communicatiebox

Door middel van de optioneel verkrijgbare communicatiebox kan externe hardware van Miele en andere aanbieders op het Miele Professional-apparaat worden aangesloten. Met externe hardware worden bijv. een betaalsysteem, piekbelastingssysteem, druksensor of externe luchtafvoerklep bedoeld.

De communicatiebox krijgt netspanning van het Miele Professional-apparaat.

De apart verkrijgbare set bestaat uit de communicatiebox en het bijbehorende bevestigingsmateriaal voor een eenvoudige bevestiging aan de machine of aan een wand.

XKM 3200 WL PLT

Via de optioneel verkrijgbare Miele communicatiemodule kan een gegevensverbinding tussen het Miele Professional-apparaat en een apparaat voor gegevensverwerking volgens de ethernet- of wifi-standaard worden opgebouwd.

De communicatiemodule wordt in de standaard aanwezige communicatieschacht van de machines geschoven. Dankzij de communicatiemodule kan via de app intelligent met externe systemen (bijv. centrale intelligente betaalterminals of betaaloplossingen) worden gecommuniceerd. Daarnaast kan gedetailleerde informatie over de status van apparaat en programma worden opgevraagd.

Deze module vormt de basis voor de bedrade communicatie met Miele MOVE.

Koppeling van het apparaat in de app "Miele@home" voor huishoudens is niet mogelijk.

De communicatiemodule is uitsluitend bedoeld voor commercieel gebruik en wordt via het Miele Professional-apparaat van netspanning voorzien. Een extra netaansluiting is niet nodig. De uit de communicatiemodule komende ethernet-interface voldoet aan de SELV-eisen (extra lage veiligheidsspanning) volgens EN 60950. Aangesloten externe apparaten moeten eveneens aan de SELV-eisen voldoen.

Gegevensbescherming en gegevensintegriteit

Zodra u de netwerkfunctie heeft ingeschakeld en uw apparaat met het internet is verbonden, stuurt uw apparaat de volgende gegevens naar de Miele Cloud:

- Serienummer van het apparaat
- Type apparaat en technische uitvoering
- Status van het apparaat
- Informatie over de softwareversie van uw apparaat

Deze gegevens worden in eerste instantie niet toegewezen aan een specifieke gebruiker en worden ook niet permanent opgeslagen. Alleen wanneer u uw apparaat aan een gebruiker koppelt, worden de gegevens permanent opgeslagen en worden de gegevens specifiek toegewezen. De gegevensoverdracht en -verwerking worden uitgevoerd volgens de hoge Miele veiligheidsnorm.

Bij te bestellen accessoires

Fabrieksinstelling netwerkconfiguratie

Alle instellingen van de communicatiemodule of uw geïntegreerde wifi-module kunnen naar de fabrieksinstellingen worden gereset. Reset de netwerkconfiguratie wanneer u uw apparaat afvoert, verkoopt of een gebruikt apparaat gaat gebruiken. Alleen dan bent u er zeker van dat u alle persoonlijke gegevens heeft verwijderd en dat de vorige eigenaar geen toegang meer heeft tot uw apparaat.

Auteursrechten en licenties

Voor de bediening en besturing van de communicatiemodule gebruikt Miele eigen software of software van derden waarvoor geen opensource-licentievoorwaarde geldt. Deze software/softwarecomponenten zijn auteursrechtelijk beschermd. De auteursrechten van Miele en derden dienen in acht te worden genomen.

Bovendien bevat deze communicatiemodule softwarecomponenten die onder opensource-licentievoorwaarden worden verspreid. U kunt de erin opgenomen opensource-componenten en de bijbehorende verwijzingen naar auteursrecht, kopieën van de daarvoor geldende licentievoorwaarden en eventueel overige informatie lokaal met een IP-adres via een webbrowser (https://<ip_adresse>/Licenses) oproepen. De daar beschreven aansprakelijkheids- en garantieregelingen van de opensource-licentievoorwaarden gelden alleen voor de betreffende rechthebbenden.

Betaalsysteem

De droger kan optioneel worden voorzien van een betaalsysteem (na te bestellen Miele accessoire). Hiervoor moet Miele Service de elektronica van de droger programmeren en het betaalsysteem aansluiten.

Voor het aansluiten van een betaalautomaat is de Miele connectorbox (accessoire) of de COM-module vereist.

Originele onderdelen en accessoires

Miele geeft u na het einde van de serieproductie van uw apparaat een leveringsgarantie van 15 jaar voor functionele onderdelen (dit geldt niet voor digitale producten of producten voor de procesdocumentatie). Vaak is er bovendien een leveringsgarantie voor belangrijke originele onderdelen.

Dankzij de hoge kwaliteit hebben apparaten van Miele een lange levensduur. Is er toch een reparatie nodig, dan zijn belangrijke onderdelen tot maar liefst 15 jaar na het einde van de serieproductie verkrijgbaar (dit geldt niet voor digitale producten of producten voor de procesdocumentatie).

Neem contact op met de Miele Service als u onderdelen en accessoires nodig heeft of als individueel advies gewenst is.

 Gevaar door ondeskundige onderhoudswerkzaamheden.

Onderhoudswerkzaamheden mogen in principe alleen door een elektricien, met inachtneming van alle geldende veiligheidsvoorschriften worden uitgevoerd.

Bij reparaties, aanpassingen, tests en onderhoudswerkzaamheden van/aan elektrische apparaten moeten alle relevante wettelijke voorschriften en veiligheidsnormen in acht worden genomen.

Voordat er onderhouds- en reparatiewerkzaamheden aan het apparaat worden uitgevoerd, moet het apparaat beslist spanningsvrij worden gemaakt.

Technische gegevens

Hoogte	1.020 mm
Breedte	700 mm
Diepte	763 mm
Diepte bij geopende deur	1.248 mm
Gewicht	72 kg
Trommelvolume	180 l
Maximale belading	10 kg (gewicht van het droge wasgoed)
Lengte van de aansluitkabel	1.600 mm
Aansluitspanning	zie het typeplaatje
Aansluitwaarde	zie het typeplaatje
Zekering	zie het typeplaatje
Vermogen van de gloeilamp	zie het typeplaatje
Keurmerken	zie het typeplaatje
Max. vloerbelasting in gebruik	853 N
Gehanteerde normen inzake productveiligheid	volgens EN 10472, EN 60335
Geluidsemissieniveau op de werkplek volgens EN ISO 11204/11203	50 dB re 20 µPa
Toegestane omgevingstemperatuur	2–40 °C
Frequentieband	2,4000–2,4835 GHz
Maximaal zendvermogen	< 100 mW

EU-conformiteitsverklaring

Hiermee verklaart Miele, dat het drogertype PT 013 voldoet aan richtlijn 2014/53/EU.

U kunt de volledige tekst van deze EU-conformiteitsverklaring op de volgende internet-adressen vinden:

- Op www.miele.de/professional/index.htm onder “Producten”, “Downloaden”
- Op <http://www.miele.de/professional/gebrauchsanweisungen-177.htm> door de naam van het product of het serienummer in te voeren

Miele

Nederland:

Miele Professional
De Limiet 2
Postbus 166
4130 ED VIANEN
Afdeling Customer Service Professional
Tel.: (03 47) 37 88 84
Fax: (03 47) 37 84 29
E-mail: professional@miele.nl (verkoop & algemene vragen)
E-mail: serviceprofessional@miele.nl (service & onderhoud)
Website: www.miele-professional.nl

België:

nv Miele België
Z.5 Mollem 480 – 1730 Mollem (Asse)
Tel. 02/451.15.40
E-mail: professional@miele.be
Internet: www.miele-professional.be



Miele & Cie. KG
Carl-Miele-Straße 29, 33332 Gütersloh, Duitsland