

Kasutusjuhend Veinikapp



Enne paigaldamist, ühendamist ja kasutuselevõttu lugege **kindlasti** läbi see kasutus- ja paigaldusjuhend. Sellega kaitsete ennast ja vältite kahjusid.

Sisukord

Ohutusjuhised ja hoiatused	4	Sisemuse kujundamine	20
Jätkusuutlikkus ja keskkonnakaitse	11	Puitrestide eemaldamine ja tagasi panemine	20
Nii säästate energiat	12	Puitresti (FlexiFrame) sobitamine pudeli suurusele	20
Tutvumine	13	Maksimaalne mahutavus	21
Seadme kirjeldus	13	Puitrestide maksimaalne täitekogus	21
Seadme ülevaade	13	Maksimaalne täitekogus virnastusabivahendiga.....	22
Ekraan.....	15	Märgistusliistule (Noteboard) kirjutamine	22
Seadistusrežiim 	16	Kaasasolevad tarvikud.....	23
Esitusvalgus 	16	Juurdeostetavad tarvikud	23
Lukustusfunktsioon  / 	16	Kasutuselevõtmine	24
Veinikapi (kõigi veini tempereerimis-tsoonide koos) väljalülitamine 	16	Enne esmakordset kasutamist	24
Sabatirežiim 	16	Veinikapi ühendamine.....	24
Teave sabatirežiimi i kohta	16	Lõhnafiltri (Active AirCleani filtri)  aktiveerimine	24
Uksealarmi rakendumiseni jääv ajavahemik 	16	SommelierSeti kasutamine.....	24
Võrku ühendamine 	16	Puitvarraste paigutamine puitrestidele	25
Nuputoon  / 	16	Virnastusabivahendi seadistamine	25
Hoiatus- ja helisignaaliid  /  ..	16	Veinikapi sisselülitamine	25
Ekraani heledus 	17	Veinikapi väljalülitamine	25
Temperatuuriühik °C/°F	17	Kui sõidate pikemaks ajaks ära ...	26
Messilülitus 	17	Võrku ühendamise eeltingimused ..	26
Tehaseseadistused 	17	Esmakordne võrku ühendamine .	26
Teave veinikapi kohta i	17	Scan & Connecti kasutamine	26
Filtri Active AirClean näidik  ..	17	Kasutamine	27
Võrku ühendamine	18	Temperatuuride seadistamine veinitempereerimistsoonis	27
Ohutus	18	Võimalikud temperatuuri seadistusväärtused	27
Temperatuurialarm.....	18	Veini tempereerimistsoonide temperatuurinäidik	27
Uksealarm.....	19		
Ukseluku kasutamine	19		

Õhuniiskuse (ActiveHumidity) seadistamine alu- mises veini temperereerimistsoonis •-•	28	Mitme veinikapi / külmutusseadme paigaldus	51
Võimalikud õhuniiskuse seadis- tusväärtused	28	Ukse avanemissuuna muutmine	51
Tegeliku õhuniiskuse vaatamine i	28	Veinikapi paigaldamine	52
SommelierSet	28	Veinikapi rihtimine	53
Väljavõetav silikoonalusega kan- dik	29	Veinikapi integreerimine köögi- mööblisse	53
Klaasihoidik	29	Seadme mõõtmed	55
Pudemiesitleja	29	Elektriühendus	57
Pudelikast	30	Garantii	59
Tarvikukarp	30	Teave	60
Seadistuste kohandamine	31	Vastavusdeklaratsioon	60
Puhastamine ja hooldus	36	Autoriõigused ja litsentsid	61
Märkused puhastusvahendi kohta ..	36		
Veinikapi ettevalmistamine puhastamiseks	36		
Sisemuse puhastamine	36		
Active AirCleani filtri (lõhnafiltri) va- hetamine	37		
Active AirCleani filtri vahetuse kin- nitamine	38		
Seadme esikülje ja küljeseinte puhastamine	38		
Uksetihendi puhastamine	39		
Ventilatsiooniavade puhastamine ...	39		
Pärast puhastamist	39		
Automaatne sulatus	39		
Probleemide kõrvaldamine	40		
Sisevalgustus	47		
Müra põhjused	47		
Klienditeenindus	49		
Kontakt tõrgete korral	49		
Andmebaas EPREL	49		
Garantii	49		
Paigaldamine	50		
Paigalduskoht	50		
Nõuded õhu juurde- ja äravoolule ...	51		

Ohutusjuhised ja hoiatused

See veinikapp vastab ettenähtud ohutusnõuetele. Vale kasutamine võib vigastada inimesi ja põhjustada materiaalselt kahju.

Enne veinikapi kasutuselevõttu lugege kasutus- ja paigaldusjuhend tähelepanelikult läbi. Need sisaldavad olulisi juhiseid paigaldamiseks, ohutuks kasutamiseks ja hoolduseks. Sellega kaitsete ennast ja väldite veinikapi kahjustamist.

Kooskõlas standardiga IEC 60335-1 juhib Miele tähelepanu sellele, et veinikapi paigaldamist käsitlev peatükk ning ohutusjuhised ja hoiatused tuleb läbi lugeda ja neid järgida.

Miele ei vastuta juhiste eiramise tõttu tekkiva kahju eest.

Hoidke kasutus- ja paigaldusjuhend alles ja andke see võimalikule järgmisele omanikule edasi.

 Purunenud klaas võib põhjustada vigastusi.

Kõrgemal kui 1500 m võib seadme ukse klaas muutunud õhurõhu tõttu puruneda.

Teravad klaasikillud võivad tekitada raskeid vigastusi.

Otstarbekohane kasutamine

- ▶ Veinikapp on ette nähtud kasutamiseks majapidamises ja sellesarnastes paigaldustingimustes, näiteks
 - väikekauplustes, büroodes ja sarnastes töökeskkondades
 - taludes
 - hotellide, motellide, kodumajutuste ja muude tüüpiliste elukeskkondade klientidele.

See veinikapp ei ole ette nähtud kasutamiseks välistingimustes.

- ▶ Kasutage veinikappi eranditult vaid koduses majapidamises toiduainete jahutamiseks ja säilitamiseks.

Veinikapp ei sobi toiduainete külmutamiseks.

Mis tahes muu kasutusotstarve pole lubatud.

- ▶ Veinikapp ei sobi ravimite, vereplasma, laboripreparaatide või sarnaste meditsiiniseadmete direktiivis käsitletavate ainete ja toodete säilitamiseks ja jahutamiseks. Veinikapi väärkasutamine võib põhjustada säilitatava kauba kahjustusi või rikkumist. Lisaks ei ole veinikapp sobilik kasutamiseks plahvatusohtlikes piirkondades. Miele ei vastuta kahjude eest, mis on põhjustatud mitteotstarbekohasest kasutusest või valest käsitsemisest.
- ▶ Isikuid (sealhulgas lapsi), kes oma kehalise, meelelise või vaimse seisundi või oma kogenematus või teadmatus tõttu ei ole võimelised veinikappi ohutult kasutama, tuleb kasutamise ajal jälgida. Need isikud tohivad veinikappi järelevalveta kasutada üksnes siis, kui neid on õpetatud seda ohutult kasutama ning kui nad mõistavad sellest tulenevaid ohte.

Lapsed ja majapidamine

- ▶ Nooremad kui kaheksa-aastased lapsed tohivad veinikappi kasutada vaid pideva järelevalve all.
- ▶ Lapsed alates kaheksandast eluaastast tohivad kasutada veinikappi järelevalveta vaid juhul, kui neile on veinikapi kasutamine nii selgeks õpetatud, et nad saavad sellega ohutult hakkama. Lapsed peavad oskama märgata ja mõista valest kasutamisest tulenevaid ohte.
- ▶ Lapsed ei tohi veinikappi järelevalveta puhastada ega hooldada.
- ▶ Jälgige lapsi, kes viibivad veinikapi läheduses. Ärge mitte kunagi lubage lastel veinikapiga mängida.
- ▶ Lämpumisoht. Lapsed võivad mängimisel pakkematerjali (nt kilesse) kinni jääda või pakkematerjali endale üle pea tõmmata ja lämbuda. Hoidke pakkematerjali lastele kättesaamatus kohas.

Tehniline ohutus

- ▶ Külmaaineringluse lekkekindlust on kontrollitud. Külmutusseade vastab asjakohastele ohutusnõuetele ja ELi direktiividele.



- ▶ Hoiatus: tuleohht / süttivad materjalid. Selle sümboli leiate kompressorilt ja see osutab süttivatele materjalidele. Ärge eemaldage seda kleebist.

Ohutusjuhised ja hoiatused

Sisalduv külmaaine (andmed tüübisildil) on keskkonnasäästlik, ent tuleohtlik.

Selle keskkonnasäästliku külmaaine kasutamine põhjustab kohati töömüra suurenemist. Lisaks kompressori töömürale võib esineda voolumüra kogu külmaringluses. Need mõjud ei ole kahjuks välditavad, ent need ei mõjuta veinikapi töömädusi.

Jälgige veinikapi transportimisel ning integreerimisel / paigaldamisel, et ükski jahutuskontuuri osa ei saaks kahjustada. Väljapritsi külmaaine võib kahjustada silmi ja erituv külmaaine võib süttida.

Kahjustuste korral:

- vältige lahtist tuld või tuleallikaid,
- lahutage veinikapp vooluvõrgust,
- õhutage mõne minuti jooksul ruumi, kus veinikapp asub, ja
- teavitage klienditeenindust.

► Mida rohkem külmaainet on veinikapis, seda suurem peab olema ruum, millesse veinikapp paigaldatakse. Võimaliku lekke korral võib liiga väikestes ruumides moodustuda süttiv gaasi ja õhu segu. Iga 8 g külmaaine kohta peab olema vähemalt 1 m³ ruumi. Külmaaine kogus on toodud veinikapi sisemuses oleval tüübisildil.

► Veinikapi tüübisildil toodud ühendusandmed (kaitse, pinge, sagedus) peavad kindlasti vastama elektrivõrgu andmetele, et vältida veinikapi kahjustusi.

Võrrelge neid enne ühendamist. Pöörduge kahtluse korral elektriku poole.

► Veinikapi elektriohutus on tagatud ainult siis, kui veinikapp on ühendatud nõuetekohaselt paigaldatud maandussüsteemi. See tähtis kaitseseadis peab olema olemas.

Kahtluse korral laske elektrikul elektrisüsteemi kontrollida.

► Võimalik on ajutine või pidev kasutamine autonoomse või võrguga mittesünkroonse energiavarustussüsteemiga (nt minivõrgud, varusüsteemid). Kasutamise eeltingimus on, et energiavarustussüsteem vastab standardi EN 50160 või võrreldava standardi nõuetele.

Elektrisüsteemi ja selles Miele seadmes ette nähtud kaitsemeetmete funktsioon ja tööviis peavad ka minivõrgus või võrguga mittesünkroonse kasutamise korral olema tagatud või need tuleb paigaldises asendada võrreldavate meetmetega. Seda kirjeldatakse näiteks VDE-AR-E 2510-2 ajakohases väljaandes.

- ▶ Et hädaolukorras oleks võimalik voolu kiiresti välja lülitada, peab pistikupesa asetsema veinikapi tagaseina piirkonnast kaugemal ja olema kergesti juurdepääsetav.
- ▶ Kui võrguühendusjuhe on saanud kahjustada, lahutage veinikapp viivitamatult vooluvõrgust. Helistage klienditeenindusse.
- ▶ Kahjustunud toitejuhe tuleb asendada sama tüüpi spetsiaalse toitejuhtmega (saadaval Miele veebipoes ja Miele klienditeeninduses). Ohutuse huvides tohib vahetustöid teha ainult kvalifitseeritud spetsialist või Miele klienditeenindus.
- ▶ Harupesad või pikendusjuhtmed ei taga vajalikku ohutust (tuleoht). Ärge ühendage veinikappi nendega elektrivõrku.
- ▶ Kui niiskus satub pinge all olevatele osadele või toitejuhtmele, võib see põhjustada lühise. Ärge kasutage veinikappi niiskuse või veepritsmete piirkonnas (nt garaaž, pesuköök).
- ▶ Seda veinikappi ei tohi kasutada mittestatsionaarsetes paigalduskohtades (nt laevas).
- ▶ Veinikapi kahjustused võivad ohustada teie turvalisust. Kontrollige, ega veinikapil ei ole tuvastatavaid kahjustusi. Ärge mitte kunagi võtke kasutusse kahjustustega veinikappi.
- ▶ See veinikapp ei ole ette nähtud kasutamiseks integreeritava seadmena.
- ▶ Paigaldus-, hooldus- ja remonttööde ajal peab veinikapp olema elektrivõrgust lahutatud. Veinikapp on elektrivõrgust vaid siis lahutatud, kui:
 - elektrisüsteemi kaitsmed on välja lülitatud,
 - elektrisüsteemi keeratavad kaitsmed on täielikult välja keeratud või
 - toitejuhe on elektrivõrgust lahutatud. Pistikuga toitejuhet vooluvõrgust lahutades ärge tõmmake juhtmest, vaid pistikust.
- ▶ Asjatundmatult tehtud paigaldus-, hooldus- või parandustööde tagajärjel võivad tekkida tõsised ohud kasutajale, mille eest tootja ei vastuta. Paigaldus-, hooldus- ja parandustöid tohib teha ainult kvalifitseeritud spetsialist või Miele klienditeenindus.
- ▶ Garantii kaotab kehtivuse, kui veinikappi ei paranda kvalifitseeritud spetsialist või Miele klienditeenindus.
- ▶ Soovitame defektsed detailid asendada originaalvaruosadega. Originaalvaruosade nõuetekohasel paigaldamisel tagab Miele täieliku vastavuse ohutusnõuetele ning garantii nõudeõiguse säilimise.

Ohutusjuhised ja hoiatused

► Erinõuete tõttu, mis on seotud näiteks temperatuuri, niiskuse, keemilise vastupidavuse, kulumiskindluse ja vibratsiooniga, on see veinikapp varustatud erilambiga. Seda lampi tohib kasutada ainult ettenähtud otstarbel. See lamp ei sobi ruumi valgustamiseks. Selle tohib välja vahetada ainult kvalifitseeritud spetsialist või Miele kliendi-teenindus. Sellel veinikapil on mitu valgusallikat, mille energiatõhususe klass on vähemalt G.

Nõuetekohane paigaldus

► Muutke ukse avanemissuunda (vajaduse korral) paigaldusjuhendi järgi.

► Kandke veinikapi transportimisel, ukse avanemissuuna vahetusel ja ülespanemisel alati kaitsekindaid.

► Veinikapp on raske ja võib seadme avatud ukse (uste) korral ettepoole kalduma hakata.

- Transportige või liigutage veinikappi vähemalt kahe inimesega.
- Vahetage veinikapi ukse avanemissuunda vähemalt kahe inimesega.
- Pange veinikapp üles vähemalt kahe inimesega.
- Ärge jätke veinikappi ülespaneku ajal mitte kunagi järelevalveta.

Otstarbekohane kasutamine

► Veinikapp on ette nähtud kasutamiseks teatud kliimaklassis (ümbritseva temperatuuri vahemikus), mille piiridest tuleb kinni pidada. Kliimaklass on toodud veinikapi sisemuses oleval tüübisildil. Madalam ümbritsev temperatuur põhjustab kompressori pikemat seisuaega, nii et veinikapp ei suuda teatud tingimustel vajalikku temperatuuri säilitada.

► Ventilatsiooniavasid ei tohi kinni katta ega nende ette midagi asetada. Laitmatu õhuvool ei ole siis enam tagatud. Energiakulu suureneb ja selle tulemusena võivad komponendid kahjustada saada.

► Rasva või õli sisaldavatest toiduainetest tingitud kahjustusohu. Kui hoiate veinikapis või seadme ukse sees rasva või õli sisaldavaid toiduaineid, siis jälgige, et õli või rasva väljalagumisel ei puutuks see kokku veinikapi plastosadega. Plast võib murenedada ja katki minna või praguneda.

▶ Tuleohtlikest gaasisegudest tingitud tule- ja plahvatusoht. Veinikapis ei tohi hoida plahvatusohtlikke aineid ja tooteid, mis sisaldavad tuleohtlikke gaase (nt aerosoolpihusteid). Tuleohtlikud gaasised võivad elektrikomponentide tõttu süttida. Vastavad pihustipudelid on tuvastatavad pealetrükitud koostisosade või leegisümboli järgi. Erituvad gaasid võivad elektrikomponentide tõttu süttida.

▶ Plahvatusoht. Ärge kasutage külmutusseadmes elektriseadmeid. Tekkida võivad sädemed.

Tarvikud ja varuosad

▶ Soovitame kasutada Miele originaaltarvikuid. Kui paigaldate seadmele muid tarvikuid, võite kaotada õiguse garantiile, tootmisgarantiile ja / või tootevastutusele.

▶ Miele originaalvaruosi saab tellida vähemalt 10 aastat ja kuni 15 aastat pärast teie veinikapi sarja tootmise lõppu.

Puhastamine ja hooldus

▶ Uksetihendit ei tohi töödelda õli ega määrdega. See muudab tihendi aja jooksul poorseks.

▶ Aurupuhasti aur võib sattuda voolu juhtivatele osadele ja põhjustada lühise.

Ärge kunagi kasutage veinikapi puhastamiseks ja sulatamiseks auru- puhastit.

▶ Hoiatus. Ärge kasutage sulatusprotsessi kiirendamiseks mehaanilisi ega muid abivahendeid, mida tootja ei ole soovitanud.

▶ Teravad või teravaservalised esemed kahjustavad külmaseadet ja rikuvad veinikappi. Seepärast ärge kasutage teravaid või teravaservalisi esemeid

- härmatise eemaldamiseks;
- jääkide, nt etikettide eemaldamiseks.

Transport

▶ Kahjustuste vältimiseks transportige veinikappi alati püstisena ja transpordipakendis.

▶ Vigastus- ja kahjustusoht. Kasutage veinikapi transportimisel teise isiku abi, sest veinikapp on raske.

Ohutusjuhised ja hoiatused

Vana seadme käitlemine

- ▶ Mängivad lapsed võivad end veinikappi lukustada ja seal lämbuda.
 - Demonteerige seadme uks.
 - Jätke puitrestid / metallrestid veinikappi, et lapsed ei saaks hõlpsalt sisse ronida.
 - Ukselukuga veinikappide korral: takistage mängivatel lastel enda luku taha panemist ja sellega eluohtlikku olukorda sattumist.
- ▶ Elektrilöögi oht!
 - Lõigake toitepistik toitejuhtmelt ära.
 - Lõigake vanalt seadmelt toitejuhe ära.

Kõrvaldage toitepistik ja toitejuhe vanast seadmest eraldi.

▶ Tagage käitlemise ajal ja järel, et veinikappi ei pandaks bensiini ega muude süttivate gaaside ja vedelike lähedusse.

▶ Tuleoht eralduva õli või külmaaine tõttu.

Kasutatav külmaaine ja õli on tuleohtlikud. Eralduv külmaaine või õli võivad piisavalt kõrge kontsentratsiooni ja välise soojusallikaga kokkupuute korral süttida.

Veenduge kõrvaldamise ajal, et jahutuskontuur ei saaks kahjustada. Nii väldite külmaaine (andmed tüübisildil) ja õli kontrollimatut eraldumist.

▶ Väljapritsv külmaaine võib kahjustada silmi! Külmaringluse detaile ei tohi kahjustada, näiteks:

- aurusti külmaaine kanaleid teravate esemetega torkides,
- torusid katki murdes,
- pealiskihite maha kraapides.

Sümbol kompressoril (sõltub mudelist)

See märkus on oluline vaid taaskasutuse jaoks. Tavakasutuses ohtu ei ole.



▶ Kompressoris olev õli võib olla allaneelamisel ja hingamisteedesse sattumisel surmav.

Pakendi suunamine jäätmekäitlusesse

Pakend on ette nähtud käitlemiseks ja kaitseb seadet transpordikahjustuste eest. Pakendimaterjalid on valitud keskkonnakaitsealastest ja käitlemistehnilistest seisukohtadest lähtudes ja on üldiselt korduskasutatavad.

Pakendi tagastamine materjaliringlusse säästab toorainet. Kasutage väärtuslike materjalide liigiti kogumise punkte ja tagastusvõimalusi. Transpordipakendid võtab tagasi Miele edasimüüja.

Vana seadme utiliseerimine

Elektri- ja elektroonikaseadmed sisaldavad mitmesuguseid väärtuslikke materjale. Samuti sisaldavad need teatud aineid, segusid ja detaile, mis olid vajalikud seadme toimimiseks ja ohutuse tagamiseks. Olmeprügi hulgas ja vale käitlemise korral võivad need kahjustada inimese tervist ja keskkonda. Seetõttu ärge visake oma vana seadet olmeprügi hulka.



Jälgige, et teie külmutusseadet ei kahjustataks enne nõuetekohast keskkonnasäästlikku jäätmekäitlusesse suunamist.

Nii on tagatud, et külmaringluses sisalduv külmutusaine ja kompressoris asuv õli ei saa keskkonda eralduda.

Selle asemel kasutage elektri- ja elektroonikaseadmete tasuta äraandmiseks ja taaskasutusse suunamiseks ametlike kogumis- ja tagastuspunkte kohaliku omavalitsuse, edasimüüja või Miele juures. Võimalike isikuandmete kustutamise eest äravisatavast seadmest vastutate seaduse järgi teie. Seaduse järgi olete kohustatud eemaldama patareid ja akud, mis ei ole seadmesse püsivalt integreeritud, samuti lambid, mida saab ilma lõhkumata eemaldada, ilma neid lõhkumata. Viige need sobivasse kogumiskohta, kus need saab tasuta ära anda. Hoolitsege selle eest, et vana seade oleks kuni äraviimiseni laste eest kaitstud.

Jätkusuutlikkus ja keskkonnakaitse

Nii säästate energiat ...

- Paigalduskoht** Kõrgematel keskkonnatemperatuuridel peab veinikapp sagedamini jahutama ja tarbib seetõttu rohkem energiat. Seepärast:
- Paigaldage veinikapp hea õhutusega ruumi.
 - Ärge paigaldage veinikappi soojusallika (küttekeha, pliit) kõrvalle.
 - Kaitske veinikappi otsese päikesekiirguse eest.
 - Tagage ideaalne ümbritsev temperatuur, st umbes 20 °C.
 - Hoidke õhutusavad vabana ja puhastage õhutusavasid regulaarselt tolmust.
- Temperatuuri reguleerimine** Mida külmem on seadistatud temperatuur, seda suurem on energiakulu. Soovitavad on järgmised seadistused:
- +12 kuni +14 °C.
- Kasutamine** Sisenenud soojuse ja õhuringluse takistamise tõttu suureneb energiakulu. Seepärast:
- Avage seadme uks vaid nii lühikeseks ajaks kui vaja. Orienteerumist hõlbustab veinipudelite sorteerimine.
 - Sulgege seadme uks pärast avamist täielikult.
 - Järgige puitrestide paigutusel tarneaegset paigutust.
 - Ärge pange puitreste liiga täis, sest see takistab õhu ringlemist.
 - Hoidke veinikapis olevad ventilaatori õhupilud vabana.
 - Hoidke seadme tagakülje ja seina vahel 25 mm vahekaugust.

Seadme kirjeldus

Seadme ülevaade

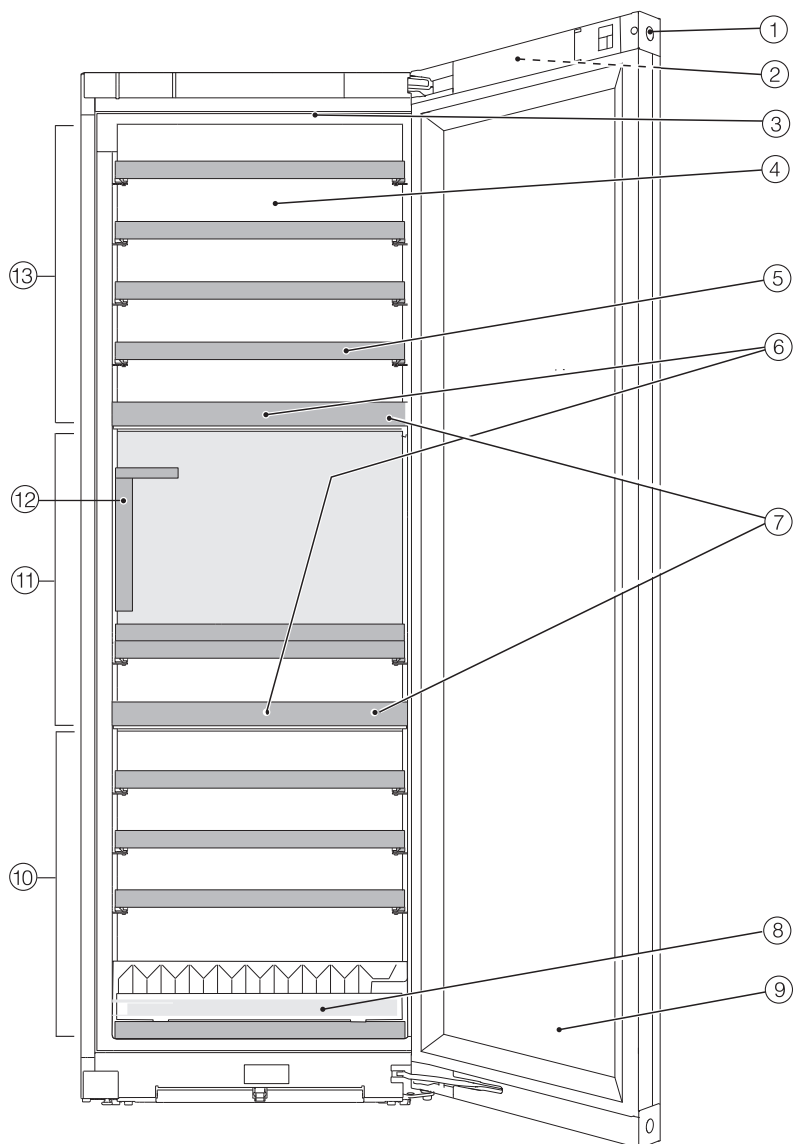



Tutvumine

- ① Ukselukk
- ② Ekraan väljaspool seadme uksele
- ③ Sisevalgustus ja esitlusvalgus (kõigis veini temperereerimistsoonides)
- ④ Kuiv tagasein kondensaadi vältimiseks
- ⑤ Puitrestid märgistusliistudega (FlexiFrames koos märkmepaneeliga)
- ⑥ lõhnafilter (Active AirCleani filter) Noteboardide taga
- ⑦ Isolatsiooniplaat veini temperereerimistsoonide vahel: eri veinisorte saab säilitada samal ajal eri temperatuuridel.
- ⑧ Virnastusabivahend optimeeritud pudelite hoiustamiseks
- ⑨ Klaasuks: UV-kindel turvaklaas kaitseb veini kahjuliku UV-kiirguse eest.
- ⑩ Alumine veini temperereerimistsoon õhuniiskuse reguleerimisega (ActiveHumidity) pikaajalise säilitamise tarbeks
- ⑪ Keskmine veini temperereerimistsoon
- ⑫ SommelierSet:
klaasihoidiku,
väljavõetava kandiku,
pudemiesitleja,
pudeli- ja tarvikukarbiga (kaane ja pliiatsialusega)
- ⑬ Ülemine veini temperereerimistsoon

Ekraan

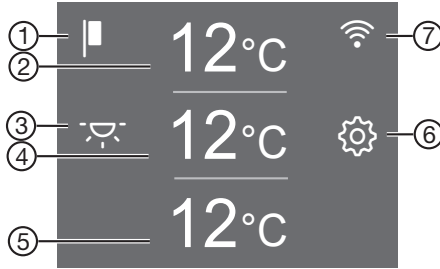
Terava otsa või servaga esemed, nt pliiatsid, võivad ekraani kriimustada.
Puudutage ekraani vaid sõrmedega.
Kui teie sõrmed on külmad, võib ekraan mitte reageerida.





- ① Messirežiimi näidik
(nähtav vaid siis, kui messirežiimi funktsioon on sisse lülitatud)
- ② Temperatuurinäidik ülemise veini tempereerimistsooni jaoks ja andurnupp temperatuuri seadistamiseks
- ③ Esitlusvalguse andurnupp  sisevalgustuse sisse- ja väljalülitamiseks suletud ukse korral
- ④ Temperatuurinäidik keskmise veini tempereerimistsooni jaoks ja andurnupp temperatuuri seadistamiseks
- ⑤ Temperatuurinäidik alumise veini tempereerimistsooni jaoks ja andurnupp temperatuuri ja õhuniiskuse seadistamiseks (ActiveHumidity)
- ⑥ Seadistusrežiimi andurnupp  erinevate funktsioonide valimiseks seadistusrežiimis
- ⑦ Ühendusoleku näidik
(nähtav ainult siis, kui võrguühendus on seadistatud)

Tutvumine

Seadistusrežiim

Esitlusvalgus

Kui soovite oma veinipudeleid esitleda ka siis, kui seadme uks on suletud, võite reguleerida sisevalgustuse nii, et see jääks ka suletud ukse korral põlema.

Esitlusvalgus lülitatakse sisse ja välja ekraanil oleva andurnupuga . Sisselülitatud esitlusvalguse korral põleb andurnupp  oranžilt.

Esitlusvalguse saab iga üksiku veini temperereerimistsooni jaoks eraldi seadistada või välja lülitada (vt peatükki “Seadistuste kohandamine”).

Lukustusfunktsioon /

Sisselülitatud lukustusfunktsioon kaitseb veinikappi soovimatu väljalülitamise ja soovimatu seadistamise eest kõrvaliste isikute, nt laste poolt.

Kui soovite nt temperatuuri vaid lühiajaliselt muuta, saate lukustusfunktsiooni lühiajaliselt inaktiveerida (vt peatükki “Seadistuste kohandamine”).

Veinikapi (kõigi veini temperereerimistsoonide koos) väljalülitamine

Vt peatüki „Kasutuselevõtt“ jaotist „Veinikapi väljalülitamine“.

Sabatirežiim

Religioosete tavade järgimiseks on veinikapil sabatirežiim (vt peatükki “Seadistuste kohandamine”).

Sisselülitatud sabatirežiimi korral inaktiveeritakse ajutiselt:

- sisevalgustus, kui seadme uks on avatud,
- esitlusvalgus, kui seadme uks on suletud,
- ekraan,

- kõik helilised ja visuaalsed signaalid,
- aktiivne WiFi-ühendus,
- meeldetuletused (nt Active AirCleani filtri näidik): seadistatud ajaintervall peatatakse.

Kõik muud eelnevalt sisse lülitatud funktsioonid jäävad aktiveerituks.

Kui sabatirežiim on sisse lülitatud, ei saa veinikapil seadistusi teha.

Teave sabatirežiimi kohta

Siin saate avada sabatirežiimi versiooni.

Uksealarmi rakendumiseni jääv ajavahemik

Siin saate seadistada pärast ukse avamist uksealarmi rakendumiseni jääva ajavahemiku.

Võrku ühendamine

Siin saate teha esmakordse võrku ühendamise, inaktiveerida ja aktiveerida WiFi ning lähtestada võrgu konfiguratsiooni (vt peatükki „Seadistuste kohandamine“).

Nuputoon

Siin saate nuputooni sisse või välja lülitada (vt peatükki “Seadistuste kohandamine”).

Hoiatus- ja helisignaalid

Siin saate muuta hoiatus- ja helisignaalide helitugevust (nt uksealarmi või veateate korral). Samuti saate hoiatus- ja helisignaalid täiesti välja lülitada, kui need teid häirivad (vt peatükki “Seadistuste kohandamine”).

Ekraani heledus ☀

Siin saate ekraani heledust kohandada ümbritseva ruumi valgusega (vt peatükki "Seadistuste kohandamine").

Temperatuuriühik °C/°F

Siin saate seadistada soovitud temperatuuriühiku (°Celsius või °Fahrenheit) (vt peatükki "Seadistuste kohandamine").

Messilülitus ■

Siin saate messilülituse välja lülitada, kui messilülitus on tehases sisse lülitatud (ekraanil kuvatakse ■) (vt peatükki "Seadistuste kohandamine").

Messirežiim võimaldab edasimüüjatel veinikappi esitleda ilma sisselülitatud jahutuseta. Kodus ei ole seda funktsiooni vaja.

Tehaseseadistused 🏠

Siin saate veinikapi seadistused lähtestada tehaseseadistustele (vt peatükki "Seadistuste kohandamine").

Nõuanne. Taastage veinikapi tehaseseadistused, kui saadate veinikapi jäätmekäitlusesse, müüte selle või võtate kasutusele kasutatud veinikapi. Sellega lähtestatakse ka võrgukonfiguratsioon ning teie isiklikud andmed eemaldatakse veinikapist. Peale selle ei ole endisel omanikul veinikapile enam juurdepääsu.

Teave veinikapi kohta ⓘ

Siin saate avada oma veinikapi mudelitähise ja tootmisnumbri.

Hoidke seadme need andmed käepärast:

- veinikapi ühendamiseks WiFi-võrku (vt peatüki "Seadistuste kohandamine" jaotist "Võrgu Miele@home esimest korda loomine"),
- tõrkest teatamisel Miele klienditeenindusele (vt peatükki "Klienditeenindus"),
- teabepäringu tegemisel andmebaasist EPREL (vt peatükki "Klienditeenindus").

Filtri Active AirClean näidik 🌐

Õhu filtreerimine filtrite Active AirClean kaudu tagab, et õhk jääb tolmu- ja lõhnavabaks.

Ekraanil olev filtri Active AirClean näidik 🌐 tuleb teile umbes iga 12 kuu tagant meelde, et filtreid Active AirClean peab vahetama (vt peatüki „Puhastamine ja hooldamine“ jaotist „Filtrite Active AirClean (lõhnafiltrite) vahetamine“).

Siin saate filtri Active AirClean näidiku 🌐 aktiveerida (vt peatükki „Seadistuste kohandamine“).

Tutvumine

Võrku ühendamine

Teie veinikapp on varustatud sisseehitatud WiFi-mooduliga. WiFi-moodul võimaldab võrguühendust teie koduvõrguga ja Miele rakenduse kasutamist mobiilsel lõppseadmel.

Kui veinikapp on kord WiFi kaudu ühendatud, taastub ühendus automaatselt iga kord, kui selle uuesti sisse lülitate.

Veenduge, et veinikapi paigalduskohas oleks teie WiFi-võrgu signaal piisavalt tugev.

Veinikapi ühendamisel WiFi-võrku suureneb energiakulu ka siis, kui veinikapp on välja lülitatud.

Nutikad lisafunktsioonid Miele rakenduse* kaudu

Miele rakenduse kaudu loodud võrguühendusega saate juurdepääsu arvukatele nutikatele lisafunktsioonidele, sealhulgas:

- vaadata olekuteavet;
- kasutada täiendavaid kasulikke funktsioone;
- hoida veinikappi tarkvaravärskenduste abil Miele tehnika kõrgeimal tasemel.

Lisateavet nutikate lisafunktsioonide kohta leiate Miele veebisaidilt, Apple App Store®-ist või Google Play Store™-ist.

* Miele & Cie. KG digitaalne lisapakumine. Olenevalt mudelist ja riigist võib funktsioonide maht erineda. Vajalik on nõustumine üldtingimuste ning Miele digitoodete ja teenuste andmekaitsepõhimõtetega Miele rakenduses. Miele jätab endale õiguse digipakkumist igal ajal muuta või selle pakkumise lõpetada.

Ohutus

Temperatuurialarm

Veinikapp on varustatud temperatuurialarmiga, et temperatuur ei saaks märkamatuult tõusta ega langeda ja sellega veini kahjustada.

Kui temperatuur tõuseb liiga kõrgele või langeb liiga madalale, kuvatakse vastaval temperatuurinäidikul  punasena. Peale selle kõlab hoiatusheli, kuni kõrvaldate alarmi põhjuse või lülitate hoiatustooni enneaegselt välja.

Millal temperatuurivahemik on liiga soe või liiga külm, sõltub seadistatud temperatuurist.

Akustiline ja visuaalne signaal võib aktiveeruda järgmistel juhtudel.

- Sorteerite ja võtate välja veinipudeleid, mille käigus satub seadmesse liiga palju sooja ruumiõhku.
- Panete hoiule suurema koguse veinipudeleid.
- On olnud voolukatkestus.
- Veinikapp on rikkis.

Temperatuurialarmi enneaegne välja lülitamine

Temperatuurialarmi põhjus tuleks tuvastada ja kõrvaldada enne, kui lülitate temperatuurialarmi välja.

Kui hoiatusheli teid häirib, võite selle varem välja lülitada.

■ Puudutage  .

  kustub ja hoiatusheli lakkab.

Veini temperereerimistooni temperatuurinäidikul kuvatakse umbes 1 minuti jooksul vilkuvana kõige kõrgemat temperatuuri, mis seni veini temperereerimis-



tsoonis oli. Seejärel lülitub temperatuurinäidik veini temperereerimistsooni praegusele temperatuurile.

Uksealarm

Veinikapp on varustatud uksealarmiga, et vältida avatud seadme ukse korral energiakadusid ja kaitsta säilitatavaid veinipudeleid temperatuurikõikumiste eest.

Kui seadme uks on pikemat aega avatud, kuvatakse ekraanil kollaselt põlevana . Lisaks kõlab hoiatusheli ja sisevalgustus pulseerib.

Uksealarmi rakendumiseni jäävat ajavahemikku saab muuta (vt peatüki “Seadistuste kohandamine” jaotist “Uksealarmi  rakendumiseni jääva ajavahemiku muutmine”).

Uksealarmi hoiatusheli saab ka välja lülitada (vt peatüki “Seadistuste kohandamine” jaotist “Hoiatus- ja helisignaalide  /  helitugevuse muutmine”).

Pärast seadme ukse sulgemist lakkab hoiatustoon ja sümbol  kustub ekraanilt.

Uksealarmi enneaegne väljalülitamine

■ Puudutage sümbolit .

Hoiatusheli lakkab, sümbol  kustub ja sisevalgustus põleb taas pidevalt.

Kui seadme ust ei suleta, kordub uksealarm u 1 minuti möödumisel.

Ukseluku kasutamine

Mehaanilise ukselukuga saate oma veinikogu kaitsta volitamata juurdepääsu eest.

Veinikapi lukustamine ja lukust avamine

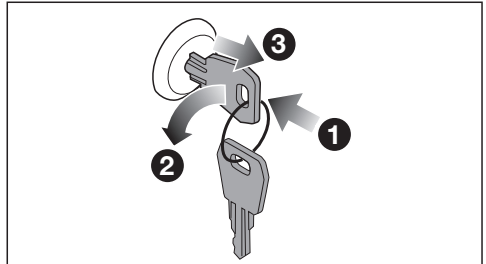

- Pange võti seadme ukse **1** olevasse ukselukku.
- Lukustamiseks vajutage ukselukku sisse ja keerake võtit 90° võrra vastupäeva **2**.
- Tõmmake võti välja **3** ja hoidke seda kindlas kohas.
- Lukustusest avamiseks pange võti ukselukku, vajutage lukku sisse ja keerake võtit 90° võrra päripäeva.

Tutvumine

Sisemuse kujundamine

Puitrestide eemaldamine ja tagasi pa-nemine

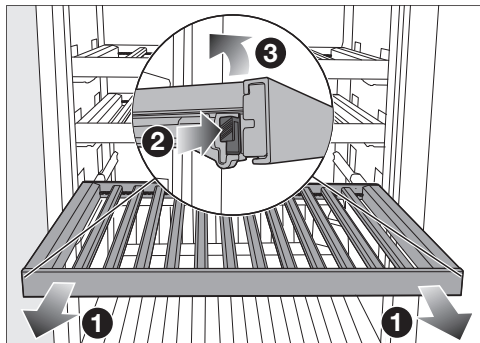

- Tõmmake puitrest tõkestini ette ①.
- Vajutage puitresti mõlemal küljel lukustuskeeled sisse ② ja tõstke puitrest suunaga üles maha ③.
- Tagasipanemiseks asetage puitrest esmalt tagant siinidele, nii et see fikseerub.
- Vajutage puitrest eesmises osas alla siinidele nii, et lukustuskeeled fikseeruksid.

⚠ Väljakukkuvad veinipudelid võivad põhjustada vigastusohtu.

Veinipudelid võivad nende kohal olevate puitrestide külge kinni kiiluda ja puitrestide väljatõmbamisel veinikapist / külmutusseadmest välja kukkuda.

Tõmmake puitrestid alati aeglaselt ja hoolikalt välja.

⚠ Purunenud klaas põhjustab kahjustus- ja vigastusohtu.

Väljaulatuvad puitrestid ja veinipudelid võivad põhjustada klaasukse kahjustusi, kui klaasuks sellises olekus suletakse.

Jälgige, et puitrestid ja veinipudelid ei ulatuks välja.

Puitresti (FlexiFrame) sobitamine pudeli suurusele



- Puitvardaid saab puitrestilt ühekaupa eemaldada ja nihutada.

Nii saate puitresti paindlikult sobitada oma veinipudelite suurusele.

Maksimaalne mahutavus

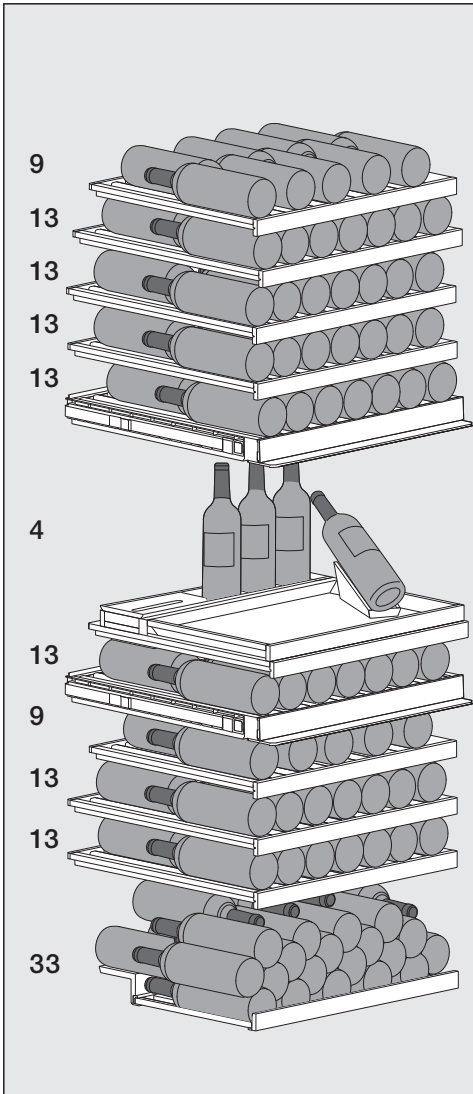

Kokku saab veinikapis hoida max 146 pudelit (0,75 l, pudeli kuju: bordoo):

- 61 pudelit ülemises veini temperereerimistsoonis
- 17 pudelit keskmises veini temperereerimistsoonis (sellest kolm pudelit pudelikastis, üks pudel pude- liesitlejas)
- 68 pudelit alumises veini temperereerimistsoonis (sellest 33 pu- delit virnastatult virnastusabivahendil alumisel puitrestil)

Puitrestide maksimaalne täitekoos

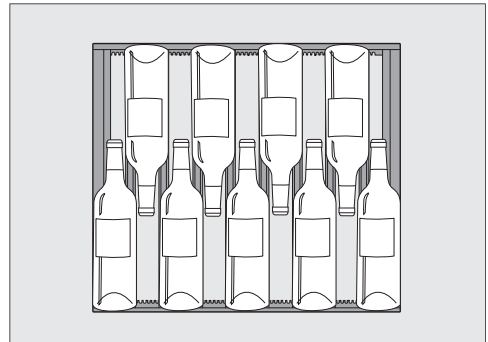

9 pudeli paigutus ülemistele puitrestidele ülemises ja alumises veinitempereerimist- soonis

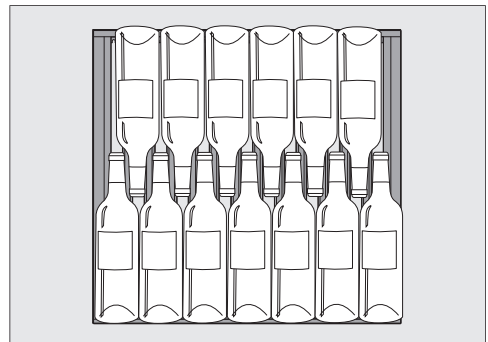

13 pudeli paigutus ülejäänud puitrestidele

Tutvumine

⚠ Ülekoormusest tingitud kahjustuste oht.

Maksimaalse täitmise soovitusel ületamine võib põhjustada puitrestide kahjustusi.

Iga puitresti maksimaalne kandevõime on 25 kg.

Vältige veinipudelite virnastamist puitrestidel.

Maksimaalne täitekoos virnastusabivahendiga

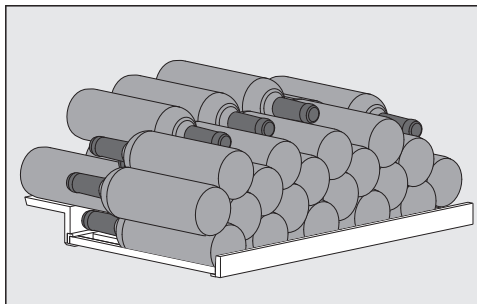

33 veinipudeli paigutus virnastusabivahendil

Märgistusliistule (Noteboard) kirjutamine

Säilitatavatest veinisortidest hea ülevaate saamiseks saate puitrestide Noteboardidele kirjutada.

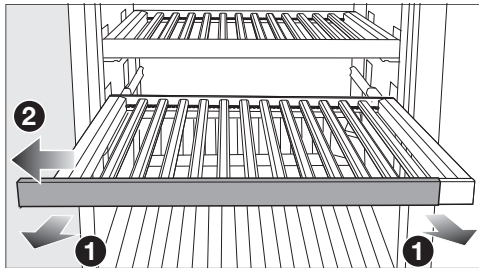

- Tõmmake puitrest veidi suunaga ette välja 1.
- Tõmmake Noteboard küljele puitrestilt ära 2.
- Eemaldage soovimatud kirjed niiske lapiga.

⚠ Vale puhastusaine võib põhjustada kahjustusi.

Kui märgistusliiste (Noteboard) puhastusvahendiga puhastada, võib see kahjustada nende tahvlivärvikihti.

Puhastage Noteboard aeg-ajalt puhta veega.

- Kirjutage Noteboardile kaasasoleva kriidipliatsiga. Alternatiivselt soovitate kirjutamiseks järgmiseid tooteid:

- vedelad kriidipliatsid, nt edding 4095 kriidimarker,
- tavaline tahvlikriit.

⚠ Valedetoodetega kirjutamisest tingitud kahjustusohu.

Ärge kirjutage Noteboardile pasta-
pliiatsi, värvipliiatsi, hariliku pliiatsi,
korrektuurpliiatsi, rasvakriidi, õlikriidi,
viltpliiatsiga (nt veekindel marker,
tekstimarker, kilele kirjutamise pliiats
vms). Nende eemaldamine Note-
boardilt on väga keeruline või üldse
võimatu.

Kasutage kirjutamiseks üksnes soovi-
tatud tooteid, sest neid on lihtne No-
teboardilt eemaldada.



- Lükake Noteboard küljelt puitrestile.

Kaasasolevad tarvikud

Võti seadme ukse lukustamiseks

Active AirCleani filtrid

Active AirCleani filtrid veini tempereeri-
mistsoonide vahel hoolitsevad optimaal-
se õhuvahetuse ja seega õhu hea kvali-
teedi eest veinikapis.

Kriidipliiats

Kasutage kaasasolevat kriidipliiatsit
puitrestidel olevatele Noteboardidele
kirjutamiseks. Noteboardide kirjetega
saate hea ülevaate säilitatavatest vei-
nisortidest.

Juurdeostetavad tarvikud

Miele veebipoest, Miele klienditeenin-
dusest või Miele edasimüüjalt saate
spetsiaalselt veinikapi jaoks häälestatud
tooteid, nt seadmete hooldusvahendeid
ja tarvikuid.

Miele veebipoodi pääsete järgmise QR-
koodi abil:

Kasutuselevõtmine

Enne esmakordset kasutamist

- Eemaldage kõik pakkematerjalid ja kaitsekiled.
- Puhastage kapi sisemus ja tarvikud (vt peatükki “Puhastamine ja hooldus”).

Veinikapi ühendamine

- Ühendage veinikapp elektrivõrku, nagu kirjeldatakse peatüki “Paigaldamine” jaotises “Elektriühendus”.

Ekraanil kuvatakse esmalt Miele, seejärel .





Lõhnafiltri (Active AirCleani filtri) aktiveerimine

- Aktiveerige Active AirCleani filtri näidik  (vt peatükki “Seadistuste kohandamine” jaotist “Active AirCleani filtri näidiku  aktiveerimine”).

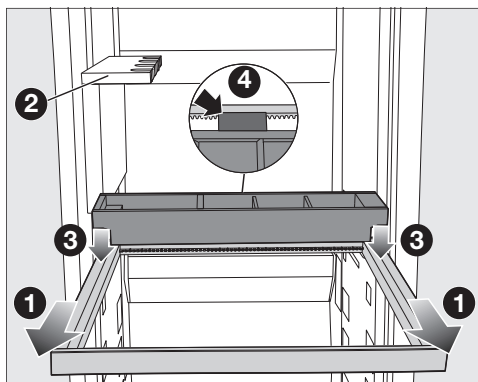

SommelierSeti kasutamine

Asetage SommelierSeti osad veinikappi järgmises järjekorras. Klaasihoidik  on juba tehases veinikappi monteeritud.

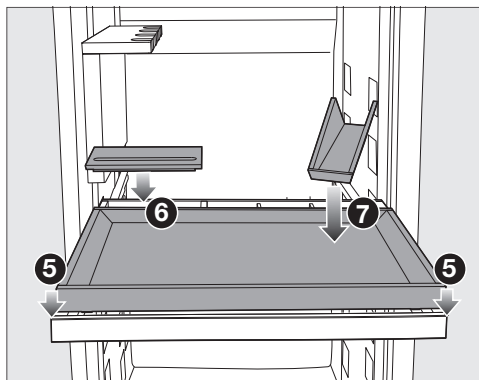

- Tõmmake puitraam  klaasihoidiku  alt täiesti välja.
- Asetage pudelikast ülalt puitraamile  nii, et pudelikasti vahelihv oleks vastu puitraami .



- Asetage kandik  ülalt puitraamile.
- Pange kaas tarvikukarbile .
- Asetage pudeliesitleja kandikule .

Puitvarraste paigutamine puitrestidele

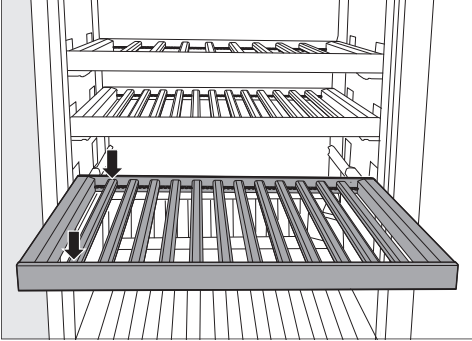

- Paigutage puitvardad puitrestile ühesuguste vahedega ja fikseerige puitvardad vastavalt sellesse asendisse.

Nii saate puitrestil ruumi maksimaalse pudelite mahutavuse saavutamiseks (0,75 l; pudeli kuju: bordoopudel).

Virnastusabivahendi seadistamine

Virnastusabivahendi kasutamisega saavutate alumise veinitempereerimistsooni maksimaalse mahutavuse.

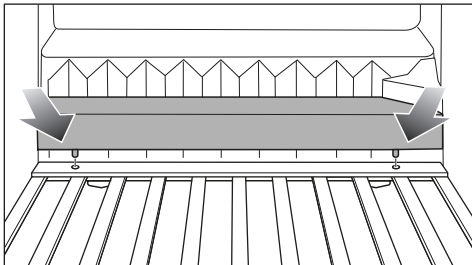

- Sisestage virnastusabivahend alumise puitresti taha.
- Fikseerige selleks virnastusabivahendi jalad vasakult ja paremalt kinnitustesse.

Veinikapi sisselülitamine



- Puudutage ekraanil .

Kui ekraani mõnda aega ei puudutata, lülitub ekraan energiasäästurežiimile ja tumeneb.

Veinikapp hakkab jahutama ning avatud seadme ukse korral süttib sisevalgustus.

Olenevalt ümbritsevast temperatuurist ja seadistusest võib kuluda mitu tundi, enne kui veinitempereerimistsoonides saavutatakse soovitud temperatuurid ja need jäävad temperatuurinäidikul püsima.

Veinikapi väljalülitamine

- Puudutage .
- Libistage vasakule või paremale, kuni keskel kuvatakse .
- Puudutage .

Jahutus ja sisevalgustus on välja lülitatud.

Ekraanil kuvatakse .

Pange tähele: välja lülitatud veinikapp ei ole vooluvõrgust lahutatud.

Kasutuselevõtmine

Kui sõidate pikemaks ajaks ära

Kui veinikapp lülitatakse pikemaajalisel äraolekul välja, kuid ei puhastata, võib suletud seadmesse tekkida hallitus.

Veinikappi tuleb kindlasti puhastada.

Kui te veinikappi pikema aja jooksul ei kasuta, siis pöörake tähelepanu järgmisele:

- Lülitage veinikapp välja.
- Tõmmake toitepistik välja või lülitage elektrisüsteemi kaitse välja.
- Veinikapi õhutamiseks ja ebameeldiva lõhna tekke vältimiseks puhastage veinikapp ja jätke see avatuks.

Võrku ühendamise eeltingimused

Võrku ühendamisel pöörake tähelepanu järgmistele eeltingimustele.



1. Paigalduskohas on olemas koduvõrk. Hoidke WiFi salasõna käepärast.
2. Miele rakendus on mõnda mobiilsesse lõppseadmesse installitud.
3. Teil on Miele rakenduses kasutajakonto.

Miele rakendus

Miele rakenduse saate tasuta alla laadida kas *Apple App Store*[®]-ist või *Google Play Store*[™]-ist.



Esmakordne võrku ühendamine

- Puudutage sümbolit .
- Libistage vasakule või paremale, kuni keskel kuvatakse sümbolit .
- Puudutage sümbolit .
- Puudutage soovitud ühendamismetodit (rakendus või WPS).

Pärast registreerimist kuvatakse ekraanil sümbol .

Kui ühendust ei saanud luua, siis kuvatakse sümbol .

- Sellisel juhul käivitage toiming uuesti.
- Seadistustasandilt lahkumiseks puudutage sümbolit .

Scan & Connecti kasutamine

- Skannige QR-kood.

Kui olete installinud Miele rakenduse ja teil on kasutajakonto, juhatakse teid otse võrku ühendamise juurde.

Kui te ei ole veel Miele rakendust installinud, juhatakse teid *Apple App Store*[®]-i või *Google Play Store*[™]-i.

- Installige Miele rakendus ja looge kasutajakonto.
- Skannige QR-kood uuesti.



Miele rakendus juhendab teid toimingu ajal.



Temperatuuride seadistamine veinitempereerimistsoonis

Kolme tempereerimistsooni temperatuuri saab üksteisest sõltumatult seadistada.

Veinide pikaajaliseks säilitamiseks on soovitatav temperatuur vahemikus 12 kuni 14 °C.

- Puudutage selle tempereerimistsooni temperatuurinäitu, mille temperatuuri soovite seadistada.
- **Alumine veinitempereerimistsoon:** puudutage .
- Libistage vasakule või paremale, kuni soovitud temperatuuri kuvatakse keskel.
- Kinnitamiseks puudutage soovitud temperatuuri.
- Seadistustasandilt lahkumiseks puudutage .

Temperatuurinäidik kuvab taas tegelikku temperatuuri veinitempereerimistsoonis.

Temperatuur veinikapis tõuseb seda kiiremini,

- mida sagedamini ja kauem seadme uks on avatud;
- mida rohkem veinipudeleid pannakse hoiule;
- mida soojemad on uued seadmesse pandud veinipudelid;
- mida kõrgem on veinikappi ümbritsev temperatuur. Veinikapp on ette nähtud kasutamiseks teatud kliimaklassis (ümbritseva temperatuuri vahemikus), mille piiridest tuleb kinni pidada.

Võimalikud temperatuuri seadistusväärtused

Temperatuuri saab seadistada kõigis tempereerimistsoonides vahemikus 5 kuni 20 °C.

Veini tempereerimistsoonide temperatuurinäidik

Tavarežiimis näidatakse ekraanil **keskmist, tegelikku temperatuuri**, mis vastavas veini tempereerimistsoonis hetkel valitseb.

Olenevalt ümbritsevast temperatuurist ja seadistusest võib kuluda mitu tundi, enne kui soovitud temperatuur on saavutatud ja jääb temperatuurinäidikule püsima.

Kasutamine

Õhuniiskuse (ActiveHumidity) seadistamine alumises veini tempereerimistsoonis δ – $\delta\delta$

Selleks et õhuniiskuse seadistamine toimiks optimaalselt, peab ümbritsev temperatuur olema vahemikus 19 kuni 28 °C.

- Puudutage ekraanil alumise veini tempereerimistsooni temperatuurinäidikut.
- Libistage vasakule, kuni keskel kuvatakse δ – δ .
- Puudutage δ – δ .
- Libistage vasakule või paremale, kuni soovitud õhuniiskust (δ , $\delta\delta$, $\delta\delta\delta$) kuvatakse keskel.
- Kinnitamiseks puudutage soovitud seadistust.
- Seadistustasandilt lahkumiseks puudutage ↶.

Olenevalt ümbritsevast temperatuurist ja seadistatud õhuniiskusest võib kuluda mitu päeva, enne kui soovitud õhuniiskus on saavutatud ja seda kuvatakse.

Võimalikud õhuniiskuse seadistusväärtused

Õhuniiskust saab reguleerida kolmel astmel ja seega seda oma individuaalsetele vajadustele kohandada.

- δ : madal õhuniiskus
- $\delta\delta$: keskmine õhuniiskus
- $\delta\delta\delta$: kõrge õhuniiskus

Arvestage, et energiakulu tõuseb vähehel määral koos seadistatud õhuniiskuse tasemega.

Kui soovite alumist veinitempereerimistsooni kasutada naturaalsete korkidega veinipudelite pikaajaliseks säilitamiseks, soovitame valida keskmise õhuniiskuse $\delta\delta$.

Tegeliku õhuniiskuse vaatamine i_{δ}

Olenevalt ümbritsevast temperatuurist ja seadistatud õhuniiskusest võib kuluda mitu päeva, enne kui soovitud õhuniiskus on saavutatud ja seda kuvatakse.

- Puudutage ekraanil alumise veini tempereerimistsooni temperatuurinäidikut.
- Libistage vasakule, kuni keskel kuvatakse δ – δ .
- Puudutage i_{δ} .

Ekraanil kuvatakse **tegelik õhuniiskus**, mis alumises veini tempereerimistsoonis hetkel valitseb (väärtus selgitatakse välja u 2 tunni vältel).

- Näidult lahkumiseks puudutage nuppu ✓.

SommelierSet

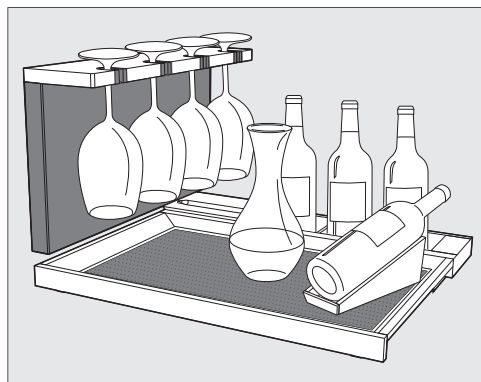

SommelierSetiga saate oma veini nautimiseks ette valmistada juba veinikapis. Nii saate veinikapis hoida veiniklaase ja -tarvikuid, veini veinikapis dekanteerida, samuti juba avatud veinipudeleid hoida.

Väljavõetav silikoonalusega kandik

Teie veinikapis olevad puidust osad on töötlemata, õrnad ja need ei ole välismõjude eest kaitstud.

Kõige parem on eemaldada mustus puidust osadelt kohe.

Kasutage kandiku kaitseks silikoonalust.

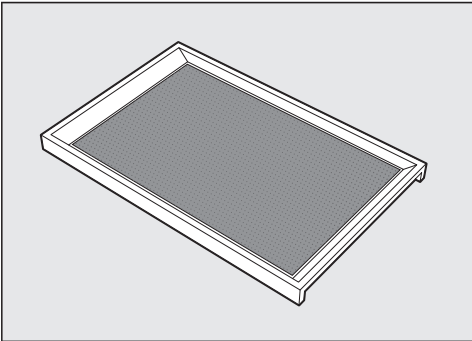

Väljavõetava kandikuga saate dekanteeritud veini vajaduse korral otse külaliste juurde viia.

Silikoonalus tagab seejuures klaaside kindla püsimise kandikul.

Peale selle takistab pühitav silikoonalus inetute plekkide teket kandikule.

Jälgige kandiku uuesti tagasipanekul, et kandik ja silikoonalus oleksid puhtad. Sisenenud mustus (nt ka toidu- ja jookijäägid) võib kõrgemal temperatuuril ja õhuniiskusel soodustada veinikapis hallituse teket.

Klaasihoidik

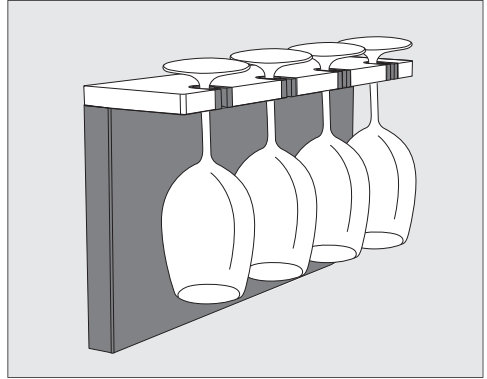

Vajadusel saate klaasihoidikus hoida ja eeljahutada veiniklaase.

Eraldi väljatõmmatavas klaasihoidikus on ruumi neljale klaasile.

Pudemiesitleja

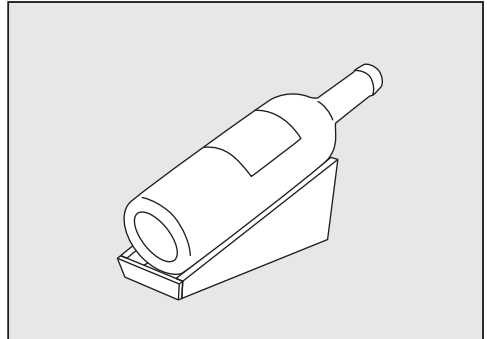

Pudemiesitlejas saate avatud pudeleid stiilselt säilitada ja esitleda.

Kasutamine

Pudelikast

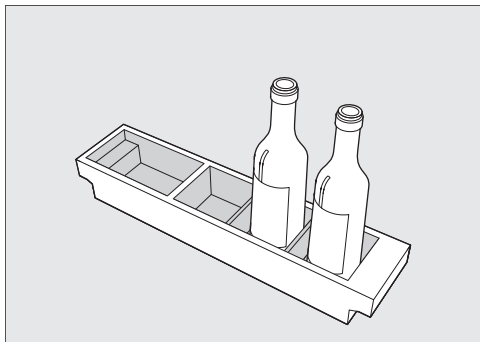

Pudelikastis saate hoida avatud pudeleid.



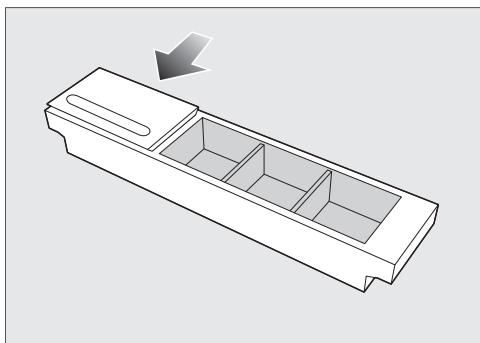













Tarvikukarp



Tarvikukarbis saate hoida nii tarvikuid kui ka korgitseri või kapslinuga.

Vajaduse korral sulgege tarvikukarp kaanega ja kasutage integreeritud pliiatsialust.

Seadistuste kohandamine





	Seadistusrežiim
	Seadistage esitusvalguse heledus.
	Lukustusfunktsiooni sisselülitamine, lühiajaliselt inaktiveerimine või täiesti väljalülitamine.
	Sabatirežiimi sisse- või väljalülitamine.
	Sabatirežiimi versiooni avamine.
	Uksealarmi rakendumiseni jääva ajavahemiku muutmine.
	Võrku ühendamise APP / WPS Võrku ühendamine 1. korda.
	WiFi-ühenduse aktiveerimine või inaktiveerimine
	Võrgukonfiguratsiooni lähtestamine.
	Nuputooni sisse- või väljalülitamine.
	Hoiatus- ja helisignaalide helitugevuse muutmine või hoiatus- ja helisignaalide täielik väljalülitamine.
	Ekraaniheleduse muutmine.
	Temperatuuriühiku muutmine.
	Messilülituse väljalülitamine (nähtav ainult siis, kui on sisse lülitatud).
	Seadistuste lähtestamine tarneolekule.
	Külmiku info vaatamine.
	Active AirCleani filtri näidiku aktiveerimine.

Seadistuste kohandamine



Seadistusrežiimis  oleku ajal on uksealarm ja muud hoiatusteated automaatselt välja lülitatud.

Esitlusvalguse heleduse seadistamine



Igale temperereerimistsoonile saab seadistada eri heledusastmel esitlusvalguse või lülitada selle täiesti välja.

- Puudutage .
- Libistage vasakule või paremale, kuni keskel kuvatakse .
- Puudutage .
- Libistage vasakule või paremale, kuni soovitud veinitempereerimistsooni kuvatakse keskel.
- Puudutage soovitud veinitempereerimistsooni.
- Valige soovitud heledusaste, libistades jaotusribal vasakule või paremale (aste 1–7).
- Kui soovite esitlusvalguse täiesti välja lülitada, libistage nii palju vasakule, kuni jaotusriba kustub täiesti.
- Kinnitage soovitud seadistus, puudutades jaotusriba.
- Alternatiivina võite soovitud seadistuse kinnitada, puudutades .
- Seadistustasandilt lahkumiseks puudutage .

Lukustusfunktsiooni / sisselülitamine

- Puudutage .
- Libistage vasakule või paremale, kuni keskel kuvatakse .
- Puudutage .

Sisselülitatud lukustusfunktsiooni korral põleb sümbolis  oranž tuli.





- Seadistustasandilt lahkumiseks puudutage .
- Avage ja sulgege seadme uks. Alles siis on lukustusfunktsioon  aktiivne.

Lukustusfunktsiooni / lühiajaline inaktiveerimine

- Puudutage selle veinitempereerimistsooni temperatuurinäitu, mille temperatuuri soovite reguleerida.
 - Puudutage u 6 sekundit nappu .
- Näidik liigub temperatuuri reguleerimisele.
- Tehke nüüd soovitud seadistused.

Seadme ukse avamise ja sulgemisega lülitatakse lukustusfunktsioon  uuesti sisse.

Lukustusfunktsiooni / täiesti välja lülitamine



- Puudutage sümbolit .
- Puudutage u 6 sekundit sümbolit .
- Libistage vasakule või paremale, kuni keskel kuvatakse sümbol .
- Puudutage sümbolit .

Väljalülitatud lukustusfunktsiooni korral põleb sümbol  valgelt.

- Seadistustasandilt lahkumiseks puudutage sümbolit .

Sabatirežiimi sisselülitamine

Kui sabatirežiim  on sisse lülitatud, ei saa seadistusi muuta.

- Puudutage sümbolit .
- Libistage vasakule või paremale, kuni keskel kuvatakse sümbol .

- Puudutage sümbolit .

Sümbolis  süttib oranž tuli.



- Seadistustasandilt lahkumiseks puudutage sümbolit .

Sisselülitatud sabatirežiimi  kuvatakse ekraanil u 3 sekundit.

Seejärel lülitub ekraan välja.

Jälgige, et seadme uks oleks kinni, sest visuaalsed ja helilised hoiatused on välja lülitatud.

Sabatirežiimi väljalülitamine

Sabatirežiimi  funktsioon lülitub automaatselt välja umbes 80 tunni pärast. Sabatirežiimi  funktsiooni saab ka varem välja lülitada.

- Puudutage tumedat ekraani.

Kuvatakse sümbol .

- Puudutage sümbolit .

Sümbolis  süttib oranž tuli.

- Puudutage uuesti sümbolit .

Kui sabatirežiim on välja lülitatud, põleb sümbolis  valge tuli.

- Seadistustasandilt lahkumiseks puudutage .

Uksealarmi rakendumiseni jääva ajavahemiku muutmine

- Puudutage sümbolit .

- Libistage vasakule või paremale, kuni keskel kuvatakse sümbol .

- Puudutage sümbolit .

- Libistage vasakule või paremale, kuni soovitud ajavahemik 30 sekundi ja 3 minuti : 30 sekundi vahel kuvatakse keskel.

- Kinnitamiseks puudutage soovitud seadistust.

- Seadistustasandilt lahkumiseks puudutage sümbolit .

Esmakordne võrku ühendamine

- Puudutage sümbolit .

- Libistage vasakule või paremale, kuni keskel kuvatakse sümbolit .

- Puudutage sümbolit .

- Puudutage soovitud ühendamismetodit (rakendus või WPS).

Pärast registreerimist kuvatakse ekraanil sümbol .

Kui ühendust ei saanud luua, siis kuvatakse sümbol .

- Sellisel juhul käivitage toiming uuesti.

- Seadistustasandilt lahkumiseks puudutage sümbolit .

WiFi-ühenduse aktiveerimine

- Puudutage sümbolit .

- Libistage vasakule või paremale, kuni keskel kuvatakse sümbol .

- Puudutage sümbolit .

- WiFi-ühenduse aktiveerimiseks puudutage sümbolit .

Kuvatakse sümbol .

- Seadistustasandilt lahkumiseks puudutage sümbolit .

Kui WiFi-ühendus on aktiivne, põleb ekraanil sümbol .

WiFi-ühenduse inaktiveerimine

- Puudutage sümbolit .

- Libistage vasakule või paremale, kuni keskel kuvatakse sümbol .

- Puudutage sümbolit .







Seadistuste kohandamine

- WiFi-ühenduse inaktiveerimiseks puudutage sümbolit .

Kuvatakse sümbol .

- Seadistustasandilt lahkumiseks puudutage sümbolit .

Võrgukonfiguratsiooni lähtestamine



- Puudutage .
- Libistage vasakule või paremale, kuni keskel kuvatakse .
- Puudutage .
- Libistage vasakule või paremale, kuni keskel kuvatakse .
- Puudutage .
- Puudutage .
- Seadistustasandilt lahkumiseks puudutage .

Kõik Miele@home'i jaoks tehtud seadistused ja sisestatud väärtused lähtestatakse.

WiFi-ühendus inaktiveeriti,  kustub ekraanil.

Võrgukonfiguratsioon tuleb lähtestada, kui kõrvaldate või müüte veinikapi või võtate kasutusele kasutatud veinikapi. Kõik isikuandmed eemaldatakse veinikapist. Peale selle ei ole endisel omanikul veinikapile enam juurdepääsu.



Nuputooni sisselülitamine

- Puudutage sümbolit .
- Libistage vasakule või paremale, kuni keskel kuvatakse sümbolit .
- Puudutage sümbolit .

Sisselülitatud nuputooni korral põleb sümbol  oranžilt.

- Seadistustasandilt lahkumiseks puudutage sümbolit .



Nuputooni väljalülitamine

- Puudutage sümbolit .
- Libistage vasakule või paremale, kuni keskel kuvatakse sümbol .
- Puudutage sümbolit .

Väljalülitatud nuputooni korral põleb sümbol  valgena.

- Seadistustasandilt lahkumiseks puudutage sümbolit .

Hoiatus- ja helisignaali / helitugevuse muutmise

- Puudutage sümbolit .
- Libistage vasakule või paremale, kuni keskel kuvatakse sümbol .
- Puudutage sümbolit .
- Valige soovitud helitugevus, libistades jaotusribal vasakule või paremale (aste 1–7).
- Kui soovite hoiatus- ja helisignaali täiesti välja lülitada, libistage nii palju vasakule, kuni jaotusriba kustub täiesti.



- Kinnitage soovitud seadistus, puudutades jaotusriba.

Väljalülitatud hoiatus- ja helisignaali korral kuvatakse sümbolit  valgelt.

Sisselülitatud hoiatus- ja helisignaali korral kuvatakse sümbol  oranžilt.

- Seadistustasandilt lahkumiseks puudutage sümbolit .

Ekraani heleduse muutmise

- Puudutage sümbolit .
- Libistage vasakule või paremale, kuni keskel kuvatakse sümbol .
- Puudutage sümbolit .

Seadistuste kohandamine

- Valige soovitud heledusaste, libistades jaotusribal vasakule või paremale (aste 1–7).
- Kinnitage soovitud seadistus, puudutades jaotusriba.
- Seadistustasandilt lahkumiseks puudutage sümbolit ↩.

Temperatuuriühiku °C / °F muutmise

- Puudutage sümbolit ⚙.
- Libistage vasakule või paremale, kuni °C või °F kuvatakse keskel.
- Temperatuuriühiku muutmiseks puudutage °C või °F.

Kuvatakse °C või °F.

- Seadistustasandilt lahkumiseks puudutage sümbolit ↩.

Messirežiimi ■ väljalülitamine

- Puudutage ⏻.
- Puudutage ⚙.
- Libistage vasakule või paremale, kuni keskel kuvatakse ■.
- Puudutage ■.

Pärast messilülituse ■ väljalülitamist lülitub veinikapp välja ja selle peab uuesti sisse lülitama.

Seadistuste lähtestamine tarneoleku- le 🏠

- Puudutage ⚙.
- Libistage vasakule või paremale, kuni keskel kuvatakse 🏠.
- Puudutage 🏠.

Kuvatakse 🏠.

- Puudutage ✓.

Veinikapp lülitub välja ja selle peab uuesti sisse lülitama.

Active AirCleani filtri näidiku 🌐 aktiveerimine

- Puudutage ⚙.
- Libistage vasakule või paremale, kuni keskel kuvatakse 🌐.
- Puudutage 🌐.

Kui Active AirCleani filtri näidik on aktiveeritud, põleb 🌐 oranžilt.

- Seadistustasandilt lahkumiseks puudutage ↩.

Puhastamine ja hooldus

Veinikapi sisemuses olevat tüübisilti ei tohi eemaldada. Seda läheb vaja tõrke korral.

Jälgige, et elektroonilistele komponentidele või valgustusele ei satuks vett.

 Sissetungiv niiskus põhjustab kahjustuste ohtu.

Aurupuhasti aur võib kahjustada plastid ja elektrikomponente.

Ärge kasutage veinikapi puhastamiseks aurupuhastit.

 Oht tervisele sisenenud mustuse tõttu.

Väljast sisenenud mustus (nt ka toidu- ja joogijäägid) võivad kõrgemal temperatuuril ja õhuniiskusel soodustada veinikapis hallituse teket.

Pange veinikappi üksnes puhtad veinipudelid ja puhtad tarvikud.

Märkused puhastusvahendi kohta

Kasutage veinikapi sisemuses vaid toiduainetele ohutuid puhastus- ja hooldusvahendeid.

Kahjustuste vältimiseks **ärge** kasutage ühelgi pealispinnal puhastamiseks

- soodad, ammoniaaki, hapet või kloriidi sisaldavaid puhastusvahendeid,
- katlakivi lahustavaid puhastusvahendeid,
- abrasiivseid puhastusvahendeid (nt küürimispulbrit, puhastuspastat, -kivi),
- lahustit sisaldavaid puhastusvahendeid,
- roostevaba terase puhastusvahendeid,

- nõudepesumasina puhastusvahendeid,
- kühvetusahju aerosoolpuhasteid,
- klaaskeraamiliste pliidiplaatide puhastusvahendeid (v.a klaasist esipaneeli puhastamiseks),
- klaasipuhastusvahendit (v.a klaasist esipaneeli puhastamiseks: väikeses koguses alkoholi sisaldav klaasipuhastusvahend, mis ei sisalda lisandeid, nt tsitrust või muud sarnast),
- karedaid küürimissvamme ja -harju (nt keedupottide küürimissvamme),
- mustuse eemaldamise kustutuskuume,
- teravaid metallkaabitsaid.

Soovitame kasutada puhastamiseks puhas niisket lappi, leiget vett ja veidike nõudepesuvahendit.

Veinikapi ettevalmistamine puhastamiseks

- Lülitage veinikapp välja.

Ekraanil kuvatakse  ja jahutus on välja lülitatud.

- Võtke veinipudelid veinikapist välja ja pange jahedasse kohta hoiule.
- Võtke vajaduse korral kõik eemaldatavad osad puhastamiseks välja (vt peatüki "Tutvumine" jaotist "Sisemuse kujundamine").
- Võtke tarvikud, mille saab välja võtta, puhastamiseks välja.
- Eemaldage enne puitrestide puhastamist märgistusliistud (NoteBoardid).

Sisemuse puhastamine

Puhastage veinikappi regulaarselt, kuid mitte harvem kui üks kord kuus.

Kui mustus jääb pinnale kauemaks, võib olla seda hiljem võimatu eemaldada.

Pealispinnad võivad värvi muuta või muutuda.

Soovitame mustuse kohe eemaldada.

- Puhastage siseruumi niiske lapi, leige vee ja vähese nõudepesuvahendiga.
- Peske kõiki osi käsitsi, mitte nõudepesumasinas.
- Puhastage kõiki **puitosi** niiske lapiga, need ei tohi **märjaks** saada.

⚠ Vale puhastusaine võib põhjustada kahjustusi.

Kui märgistusliiste (Noteboarde) puhastusvahendiga puhastada, võib see kahjustada nende tahvlivärvikihti.

Puhastage Noteboarde aeg-ajalt puhta veega.

- Pühkige pärast puhastamist puhta veega üle ja kuivatage seejärel pehme lapiga.
- Selleks et veinikappi piisavalt õhutada ja ebameeldiva lõhna teket vältida, jätke veinikapp mõneks ajaks avatuks.

Silikonkatete eemaldamine ja puhastamine

⚠ Vale puhastamine võib põhjustada kahjustusi.

Silikonalused saavad kahjustada, kui neid pestakse nõudepesumasinas või pesumasinas.

Peske silikoniluseid eranditult käsitsi.

- Võtke silikonkatted kandikult ära ja pudelikastist välja.
- Puhastage silikoniluseid sooja vee ja õrna nõudepesuvahendiga.

- Seejärel kuivatage silikonilused pehme lapiga.

- Asetage silikonilused alles siis kandikule ja pudelikasti, kui silikonilused on täiesti kuivad.

⚠ Asjatundmatust kuivatamisest põhjustatud kahjustuste oht.

Silikonilused saavad kahjustada, kui neid kuivatatakse küpsetusahjus.

Ärge mitte kunagi kuivatage silikoniluseid küpsetusahjus.

Active AirCleani filtri (lõhnafiltri) vahetamine

Uusi Active AirCleani filtreid saate osta Miele klienditeenindusest, edasimüüjalt või Miele veebilehelt.

Active AirCleani filtriid asuvad Noteboardide (märgistusliistude) taga kahe veinitempereerimistsooni vahel.

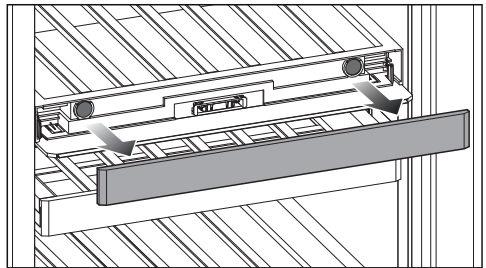

- Tõmmake Noteboard ära.

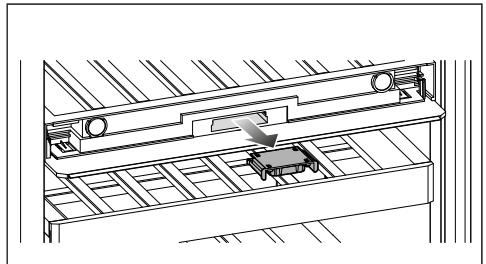

- Tõmmake filtripesa välja.

Puhastamine ja hooldus

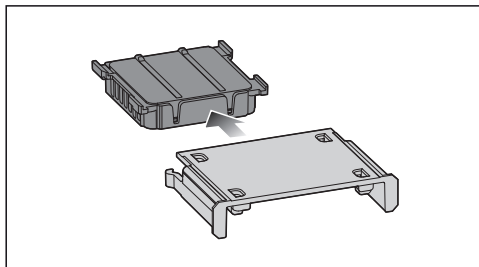

- Tõmmake kasutatud Active AirCleani filter välja.
- Visake kasutatud Active AirCleani filter olmeprügi hulka.

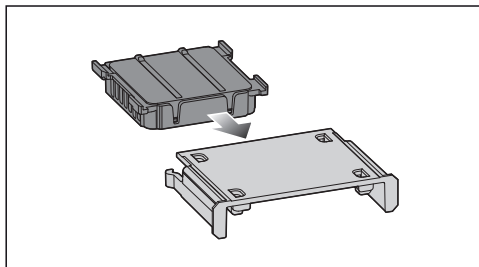

- Pange uus Active AirCleani filter filtri-
pessa.

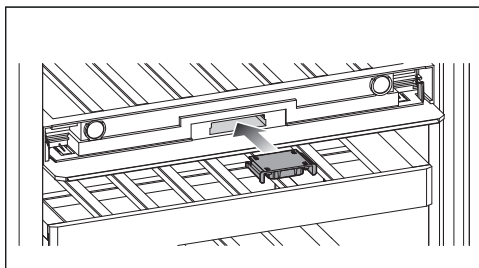

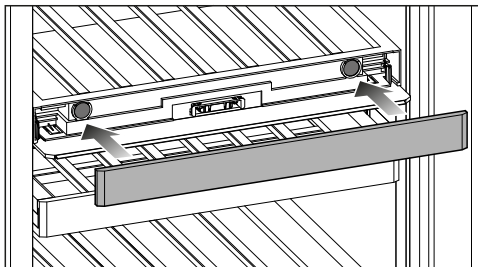

- Pange uue Active AirCleani filtriga filt-
ripesa sisse.



- Pange Noteboard peale.

Active AirCleani filtri vahetuse kinnitamine

- Puudutage ekraanil sümbolit .

Sümbol  kustub ja ajaloendur lähtes-
tatakse.

Seadme esikülje ja küljeseinte puhastamine

Kui mustus jääb pinnale kauemaks, võib seda hiljem olla võimatu eemaldada. Pealispinnad võivad värvi muuta või muutuda.

Soovitav on mustus seadme esiküljelt ja küljeseintelt kohe eemaldada.

Kõik pinnad on kriimustustundlikud ja võivad ebasobivate puhastusvahenditega kokku puutudes värvi muuta või muutuda.

Lugege selle peatüki alguses lõigus "Juhised puhastusvahendi kohta" olevat teavet.

- Puhastage pindu puhta niiske lapi, nõudepesuvahendi ja sooja veega. Puhastamiseks võite kasutada ka puhast niisket mikrokiudlappi, aga puhastusvahendita.
- Pühkige pind pärast puhastamist puhta veega üle ja kuivatage seejärel pehme lapiga.

- Puhastage seadme üks klaasipuhastusvahendiga.

Uksetihendi puhastamine

 Vale puhastamine võib põhjustada kahjustusi.

Uksetihendi töötlemisel õlide või määretega võib uksetihend hapraks muutuda.

Ärge töödelge uksetihendit õli ega määretega.

- Puhastage uksetihendit regulaarselt puhta veega ja kuivatage seejärel põhjalikult lapiga.

Ventilatsiooniavade puhastamine

- Puhastage ventilatsiooniavasid regulaarselt tolmuharja või tolmuimejaga (kasutage selleks nt Miele tolmuimeja imemisharja).

Pärast puhastamist

- Asetage kõik osad veinikappi tagasi.
- Lülitage veinikapp sisse.
- Asetage veinipudelid veinikappi ja sulgege uks.

Automaatne sulatus

Veinikapp sulatab automaatselt.

Probleemide kõrvaldamine

Enamiku tõrkeid ja vigu saate ise kõrvaldada. Paljudel juhtudel hoiate sellega kokku nii aega kui ka raha, kuna te ei pea klienditeenindusega ühendust võtma.

Aadressilt www.miele.ee/support/customer-assistance leiate lisateavet, kuidas tõrkeid ise kõrvaldada.



Võimaluse korral ärge avage veinikappi kuni tõrke kõrvaldamiseni, et hoida külma-
kadu võimalikult väiksena.

Üldised probleemid veinikapiga

Probleem	Põhjus ja selle kõrvaldamine
Veinikapp ei jahuta.	Veinikapp pole sisse lülitatud. ■ Lülitage veinikapp sisse.
	Toitepistik pole korralikult pistikupesas või seadme pistik ei ole korralikult seadme pistikupesas. ■ Ühendage toitepistik pistikupesasse ja seadme pistik seadme pistikupesasse.
	Maja elektrisüsteemi kaitse aktiveerus. Veinikapp, maja elektrisüsteem või mõni teine seade võib rikkis olla. ■ Võtke ühendust elektrikuga või klienditeenindusega.
Kompressor lülitub üha sagedamini ja pikemalt sisse, veinikapis olev temperatuur on liiga madal.	Veinikapis olev temperatuur on liiga madalaks seadistatud. ■ Korrigeerige temperatuuriseadistust.
	Seadme ust on sageli avatud. Või on hoiule pandud suur kogus veini. ■ Avage seadme ust ainult vajaduse korral ja hoidke seda lahti ainult nii lühidalt kui võimalik.
	Seadme uks ei sulgu täielikult. Veinikapis olev temperatuur langeb. ■ Kontrollige seadme ukse kinnitust ja vajaduse korral reguleerige ust šarniirides olevate kruvide abil.
	Seadme uks pole õigesti suletud. ■ Sulgege seadme uks alati täielikult.
	Ümbritsev temperatuur on liiga kõrge. Mida kõrgem on ümbritsev temperatuur, seda kauem kompressor töötab.





Probleemide kõrvaldamine

Probleem	Põhjus ja selle kõrvaldamine
	<ul style="list-style-type: none"> ■ Järgige juhiseid, mis on peatüki „Paigaldamine“ jaotises „Ülespaneku koht“. <p>Õhutusavad on kinni kaetud või tolmunud.</p> <ul style="list-style-type: none"> ■ Äрге katke õhutusavasid kinni. ■ Puhastage õhutusavasid regulaarselt tolmust. <p>Integreeritavate seadmete puhul: veinikapp ei ole õigesti paigaldusnišši paigaldatud.</p> <ul style="list-style-type: none"> ■ Paigaldage veinikapp vastavalt montaažjuhendis olevatele juhistele.
Veinikapis olev temperatuur on liiga madal.	<p>Veinikapis olev temperatuur on liiga madalaks seadistatud.</p> <ul style="list-style-type: none"> ■ Korrigeerige temperatuuriseadistust.
Veinikapis olev temperatuur on liiga kõrge.	<p>See pole viga. Seadistatud temperatuur on liiga kõrge.</p> <ul style="list-style-type: none"> ■ Korrigeerige temperatuuriseadistust. ■ Kontrollige temperatuuri 24 tunni pärast veel kord. <p>Ümbritsev temperatuuri on langenud allapoole piirväärtust, mille jaoks veinikapp ette nähtud on. Kui ümbritsev temperatuur on liiga madal, lülitub kompressor harvemini sisse. Veinikapis olev temperatuur tõuseb.</p> <ul style="list-style-type: none"> ■ Järgige juhiseid, mis on peatüki „Paigaldamine“ jaotises „Ülespaneku koht“. ■ Tõstke ümbritsevat temperatuuri.







Probleemide kõrvaldamine

Probleem	Põhjus ja selle kõrvaldamine
Alumises veinitempereerimistsoonis soovitatav õhuniiskus ei seadistu.	Ekraan näitab veinikapis oleva tegeliku õhuniiskuse muutuseid ajalise viivitusega. ■ Kontrollige õhuniiskust hiljem uuesti.
	Ümbritsev temperatuur on liiga kõrge või liiga madal. ■ Tagage ümbritsev temperatuur vahemikus 19 kuni 28 °C.
	Alumise veinitempereerimistsooni temperatuur oli seadistatud liiga kõrgeks. ■ Seadistage alumise veinitempereerimistsoonis temperatuur max 10 °C.
	Ümbritsev õhuniiskus on liiga madal. ■ Väga madala ümbritseva õhuniiskuse korral võib teatud asjaoludel olla veinikapis kõrge õhuniiskuse saavutamise võimatu.
	Veinikapis olev õhuniiskus sõltub ukse avamise sagedusest ja kestusest, ümbritsevast temperatuurist ja ümbritsevast õhuniiskusest, täitekogusest ja seadme seadistusest.
Puitrestide puitvardad deformeeruvad.	Mahu muutumine niiskuse imamise või kuivamise tõttu on puidule iseloomulik omadus. Veinikapi kõrgem õhuniiskus põhjustab puitdetailide mängimist. Nii võivad puitdetailid teatud tingimustel deformeeruda, tekkida võivad praod. Puidus olevad oksakohad ja jooned on puidule iseloomulikud.
Veinipudelite etikettidele tekib hallitus.	Sõltuvalt etiketidelt kasutatavast liimist võib etikettidele tekkida veidi hallitust. ■ Eemaldage hallitus jääke jätmata. Puhastage veinipudelid ja vajadusel eemaldage liimaine jäägid.
Veinipudelite korkidele tekib valge kiht.	Korgid on õhu tõttu oksüdeerunud. ■ Pühkige kiht kuiva rätikuga ära. Kiht ei mõjuta veini kvaliteeti.

















Probleemide kõrvaldamine

Probleem	Põhjus ja selle kõrvaldamine
Hoiatusheli ei kõla, kuigi seadme uks on pikemat aega lahti.	<p>See pole viga. Hoiatusheli on seadistusrežiimis välja lülitatud. Kui soovite helilise märguande taas sisse lülitada:</p> <ul style="list-style-type: none"> ■ Puudutage sümbolit . ■ Libistage vasakule või paremale, kuni keskel kuvatakse sümbolit . ■ Puudutage sümbolit . ■ Valige soovitud helitugevus, libistades jaotusribal paremale. ■ Kinnitage soovitud seadistus, puudutades jaotusriba. <p>Sisselülitatud hoiatus- ja helisignaalide korral kuvatakse sümbol  oranžilt.</p>
Veinikapi sisemusse tekib kondensaat. Võimalik, et seadme uks ei sulgu korralikult.	<p>Uksetihend on soonest välja libisenud.</p> <ul style="list-style-type: none"> ■ Kontrollige, kas uksetihend on soones. <p>Uksetihend on kahjustunud.</p> <ul style="list-style-type: none"> ■ Kontrollige, ega uksetihend ei ole kahjustunud.
Uksetihend on kahjustunud või tuleb välja vahetada.	<p>Uksetihend on vahetatav tööriistu kasutamata.</p> <ul style="list-style-type: none"> ■ Vahetage uksetihend. Seda saab osta edasimüüjalt või klienditeenindusest.











Ekraaniteated

Teade	Põhjus ja selle kõrvaldamine
Ekraanil põleb  , veinikapp ei jahuta, kuid veinikapi juhtelemendid ja sisevalgustus töötavad.	<p>Messilülitus on sisse lülitatud.</p> <ul style="list-style-type: none"> ■ Puudutage . ■ Puudutage . ■ Libistage vasakule või paremale, kuni keskel kuvatakse . ■ Puudutage . <p>Pärast messilülituse  väljalülitamist lülitub veinikapp välja ja selle peab uuesti sisse lülitama.</p>





Probleemide kõrvaldamine

Teade	Põhjus ja selle kõrvaldamine
<p>Ekraanil ei kuvata midagi. See on tume.</p>	<p>Sabatirežiim  on sisse lülitatud: sisevalgustus on välja lülitatud ja veinikapp jahutab.</p> <ul style="list-style-type: none"> ■ Puudutage tumedat ekraani. <p>Kuvatakse .</p> <ul style="list-style-type: none"> ■ Puudutage . <p>Sümbolis  põleb oranž tuli.</p> <ul style="list-style-type: none"> ■ Puudutage uuesti sümbolit . <p>Kui sabatirežiim on välja lülitatud, põleb sümbolis  valge tuli.</p> <hr/> <p>Ekraan ei ole veinikapiga õigesti ühendatud.</p> <ul style="list-style-type: none"> ■ Kas ukse avanemissuunda muudeti õigesti? Kontrollige tagantjärele veel kord pistikühendust veinikapi ja ekraani vahel (vt kaasasolevat paigaldusjuhendit). <hr/> <p>Energiasäästurežiim on sisse lülitatud: kui ekraani mõnda aega ei puudutata, läheb ekraan energiasäästurežiimile ja tumeneb.</p>
<p>Ekraanil põleb , veinikappi ei saa kasutada.</p>	<p>Lukustusfunktsioon on sisse lülitatud</p> <ul style="list-style-type: none"> ■ Lülitage veinikapi lukustus lühiajaliselt või lukustusfunktsioon täielikult välja (vt peatüki “Seadistuste kohandamine”).
<p>Ekraanil põleb  ja lisaks kõlab helisignaal.</p>	<p>Active AirCleani filtri näidik  tuletab meelde, et Active AirCleani filtrit peab vahetama.</p> <ul style="list-style-type: none"> ■ Vahetage Active AirCleani filter välja (vt peatüki “Puhastamine ja hooldus” jaotist “Active AirCleani filtri vahetamine”). Kinnitage Active AirCleani filtri vahetus, puudutades ekraanil nuppu . <p> kustub ekraanilt.</p>
<p>Ekraanil põleb   kollaselt, lisaks kõlab hoiatusheli ja pulseerib sisevalgustus.</p>	<p>Uksealarm aktiveerus.</p> <ul style="list-style-type: none"> ■ Puudutage  . <p>Hoiatusheli lakkab,   kustub ja sisevalgustus põleb taas püsivalt.</p>

Probleemide kõrvaldamine

Teade	Põhjus ja selle kõrvaldamine
<p>Ühes veini tempereerimistsoonis põleb   punaselt, lisaks kõlab hoiatusheli.</p>	<p>Aktiveeriti temperatuuri alarm, vastav veini tempereerimistsoon on sõltuvalt seadistatud temperatuurist liiga soe või liiga külm.</p> <p>Selle põhjusteks võivad olla näiteks:</p> <ul style="list-style-type: none"> – Seadme ust on sageli avatud. – Õhutamise ja õhuhemalduse pilud on kinni kaetud. – Oli pikem voolukatkestus. <p>■ Tippige välja   peale.</p> <p>  kustub ja hoiatusheli vaibub.</p> <p>Asjaomase veini tempereerimistsooni temperatuurinäidikul kuvatakse umbes ühe minuti vältel vilkuvana kõige soojem temperatuur, mis seni veini tempereerimistsoonis valitses. Seejärel lülitub temperatuurinäidik veini tempereerimistsooni praegusele temperatuurile.</p> <p>Vilkuvalt temperatuurinäidikult saab varem lahkuda:</p> <p>■ Puudutage veini tempereerimistsooni temperatuurinäidikut.</p> <p>Kuvatav kõige soojem temperatuur kustutatakse. Seejärel kuvatakse temperatuuri näidikul uuesti veini tempereerimistsooni praegust temperatuuri.</p> <p>■ Kõrvaldage alarmiseisund.</p>
<p>Ekraanil süttib punane tuli  ja lisaks kõlab hoiatusheli.</p>	<p>Kuvatakse voolukatkestust: veinikapi temperatuur oli viimastel päevadel või tundidel toite- või voolukatkestuse tõttu ajutiselt liiga kõrge.</p> <p>■ Puudutage  .</p> <p>  kustub ja hoiatusheli lakkab.</p> <p>Temperatuurinäidikul kuvatakse umbes 1 minuti jooksul vilkuvana kõige kõrgemat temperatuuri, mis veinikapis seni oli. Seejärel lülitub temperatuurinäidik praegusele temperatuurile.</p> <p>Vilkuvalt temperatuurinäidikult saab varem lahkuda:</p> <p>■ Puudutage temperatuurinäidikut.</p> <p>Kuvatav kõige soojem temperatuur kustub. Seejärel kuvatakse temperatuurinäidikul jälle selle hetke tegelikku temperatuuri. Veinikapp töötab siis viimase temperatuuriseadistusega edasi.</p> <p>■ Kõrvaldage alarmi põhjus.</p>









Probleemide kõrvaldamine

Teade	Põhjus ja selle kõrvaldamine
<p>Ekraanil põleb punane sümbol , kuvada võidakse veateadet F koos numbriga. Lisaks kõlab hoiatussignaal.</p>	<p>Tekkinud on tõrge.</p> <ul style="list-style-type: none">■ Lülitage hoiatustoon välja, puudutades ekraanil sümbolit .■ Võtke ühendust klienditeenindusega. <p>Tõrkest teatamiseks vajate lisaks kuvatavale veakoodile ka oma veinikapi mudelitähist ja tootmisnumbrit. Seda teavet saate lasta endale kuvada:</p> <ul style="list-style-type: none">■ selleks puudutage ekraanil . <p>Ekraanil kuvatakse vajalikud seadmeandmed. Pärast kinnitamist nupuga  sulgub infokuva ja teile kuvatakse taas veakoodi.</p> <p>Saate veinikapi otse veanäidikult välja lülitada.</p> <p>Kuvatakse seadmeriket: see teade on alati prioriteetne ning see katkestab igasugused seadistused, mida parajasti teete.</p> <p>Seadmeriket kuvatakse enne ukse- ja / või temperatuurialarmi.</p>

Sisevalgustus

 Lahtised elektrit juhtivad osad võivad põhjustada elektrilöögi ohtu. Valgustikatte eemaldamisel võite kokku puutuda elektrit juhtivate osadega. Ärge eemaldage valgustikattet. LED-valgusteid tohib lasta remontida ja vahetada eranditult vaid klienditeenindusel.

 LED-valgustusest tingitud vigastuste oht. Valgusti vastab riskiklassile RG 2. Kui kate on katki, võivad silmad viga saada. Katkise lambikatte korral ei tohi vaadata läbi optiliste instrumentide (luup vms) vahetust lähedusest otse valgustisse.

Probleem	Põhjus ja selle kõrvaldamine
Sisevalgustus ei tööta.	Veinikapp pole sisse lülitatud. ■ Lülitage veinikapp sisse.
	Sabatirežiim  on sisse lülitatud: ekraan on tume ja veinikapp jahutab. ■ Puudutage tumedat ekraani. Kuvatakse  . ■ Puudutage  .  põleb oranžilt. ■ Puudutage uuesti sümbolit  . Kui sabatirežiim on välja lülitatud, põleb  valgelt.
	Sisevalgustus lülitub avatud ukse korral u 15 minuti möödumisel ülekuumenemise tõttu automaatselt välja. Kui põhjus ei ole selles, on tegemist rikkega. ■ Võtke ühendust klienditeenindusega.
Sisevalgustus põleb ka siis, kui seadme uks on suletud.	See ei ole viga. Esitusvalgus on sisse lülitatud. ■ Esitusvalgustuse sisselülitamiseks puudutage ekraanil esitusvalguse andurnuppu  . Andurnapp  ei põle enam oranžilt.
Sisevalgustus pulseerib.	See ei ole viga. Uksealarm aktiveerus.

Müra põhjused

Veinikapp põhjustab kasutamise ajal erinevat töömüra. Väikese jahutusvõimsuse korral töötab veinikapp energiat säästvalt, ent kauem. Helitugevus on madalam. Tugeva jahutusvõimsuse korral jahutatakse toiduaineid kiiremini. Helitugevus on kõrgem.

Probleemide kõrvaldamine

Normaalne müra	Millest see tekib?
Susin, sisin	Külmaaine pritsib jahutuskontuuri.
Mulksumine, korin, pladin	Külmaaine voolab torudes.
Mürin	Veinikapp jahutab.
Klõpsumine	Termostaat lülitab kompressori sisse või välja.
Surin, kohin	Ventilaator töötab.
Nagin	Veinikapis tekib materjali paisumine.
Lõgin	Ventiilid või klapid on aktiivsed.
Lurin (ukseamortisaatoriga veinikapid)	Ukseamortisaatoriga seadme uks avatakse või suletakse.
Arvestage, et kompressori- ja voolumüra külmaringluses on vältimatu.	

Müra	Põhjus ja kõrvaldamine
Vibreerimine, kolisemine, klirisemine	Veinikapp seisab ebatasaselt. Rihtige veinikapp vesiloodi abil tasaseks. Kasutage selleks veinikapi all olevaid seadistusjalgu (oleneb mudelist). Integreeritavate seadmete puhul: alates 140 cm paigaldusnišist: lükake kaasasolevad stabiliseerimissiinid seadme põhja alumisel küljel sisse.
	Veinikapp puudutab teisi mööbliesemeid või seadmeid. Liigutage veinikapp eemale.
	Sahtlid, korvid või paigutuspinnad logisevad või kiiluvad kinni. Kontrollige väljavõetavaid osi ja pange osad uuesti kohale.
	Pudelik või anumad puudutavad üksteist. Liigutage pudelik või anumad üksteisest veidi eemale.
	Transportimise kaablihoidik (oleneb mudelist) ripub veel seadme tagaseinal. Eemaldage transportimise kaablihoidik.

Adressilt www.miele.com/service leiäte teavet tõrgete ise kõrvaldamise ja Miele varuosade kohta.

Lisateavet leiäte kaasasolevast garantiitingimuste kirjeldusest.

Kontakt tõrgete korral

Tõrgete korral, mida te ise ei saa kõrvaldada, teavitage nt Miele müügiesindajat või Miele klienditeenindust.

Miele klienditeeninduse saate tellida veebis aadressil www.miele.com/service.

Miele klienditeeninduse kontaktandmed leiäte selle dokumendi lõpust.

Klienditeenindus vajab mudelitähist ja seerianumbrit (Fabr. / SN / Nr.). Mõlemad andmed leiäte külmutusseadme sees olevalt tüübisildilt või sõltuvalt mudelist seadistusrežiimis info **i** alt.

Andmebaas EPREL

Alates 1. märtsist 2021 on teave energiamärgise ja ökodisaini nõuete kohta saadaval energiamärgisega toodete Euroopa andmebaasis (EPREL). Toodete andmebaasi leiäte lingilt <https://ep-rel.ec.europa.eu/>. Siin tuleb sisestada mudelitähis.

Mudelitähise leiäte külmutusseadme sees olevalt tüübisildilt või sõltuvalt mudelist seadistusrežiimis info **i** alt.

Miele		Nr. XX/XXXXXXXXXX.	
XXXXXXXX			
<small>WEINTEMPERIERSTRAUKUNTERFACHMODELL MULTITEMPERATURE WINE STORAGE CABINET UNDERWORKTOP ARMOIRE DE MISE EN TEMP. DES VINS/MCC. ENCASTRABLE SOUS PLAN ARMARIO F. ACCONCONDIZIONE VINO/SCALDABIPOTREBAJO EN CUBIERTA BIFAZI TEMPERATURAMÜLÄS</small>			
<small>Klasse/Class Classe/Class SN-ST</small>	<small>Ap-Typ/AP-Type AP-Type/AP-Tipo</small>	<small>Bruttinhalt/Gross Capacity Volume Brut./Capacità Bruta XXXX l</small>	<small>Geffriervermögen/Freezing Capacity Pouvoir de Congel./Capac. Congeladora</small>
<small>Nebinhalt Net Capacity Volume U e Capac. Util</small>	<small>Gas /K /G /WINE /KALT Tot /R /F /WINE /CHILL To /R /C Tot /F /C /WINE /CHILL</small>	R600a: XXg	

Garantii

Garantiaeg on 2 aastat.

Paigaldamine

Paigalduskoht

 Tule- ja kahjustusohu soojust eritavate seadmete tõttu.

Soojust eritavad seadmed võivad süttida ja veinikapi põlema süüdata. Toitejuhe ei tohi soojusallikatega kokupuutesse sattuda.

Ärge asetage veinikapi peale soojust eritavaid seadmeid, nagu miniküpsetusahjusid, topelt-pliidiplaate või röstereid.

 Lahtised leegid põhjustavad tulekahju ja kahjustuste ohtu.

Lahtised leegid võivad veinikapi süüdata.

Hoidke lahtiseid leeke, nt küünalt veinikapist kaugemal.

 Põlengute ja kahjustuste oht ebaõige paigalduse tõttu.

Kui toitepistik ja toitejuhtmed puudutavad veinikapi tagakülge, siis võivad toitepistik ja toitejuhtmed vibratsiooni tõttu kahjustada saada ja lühise põhjustada.

Toitepistik või toitejuhtmed ei tohi veinikappi puudutada.

Toitejuhtmed ei tohi millegi vahele kinni kiiluda ega kahjustada saada.

Ärge ühendage selle veinikapi tagakülje piirkonnas pistikupesadesse muid seadmeid.

Ärge paigutage tagakülje piirkonda ega kasutage seal harupistikupesid, pikendusjuhtmeid ega teisi elektroonikaseadmeid (nt halogeentrafosid).

Sobiv on kuiv ja hästi õhutatav ruum.

Paigalduskoha pörand peab olema horisontaalne ja tasane ning sellel peab olema sama kõrgus kui ümbritseval pörandal.

 Kahjustuste oht suure õhuniiskuse tõttu.

Suure õhuniiskuse korral võib kondensaat veinikapi välispindadele sadestuda.

Kondensaat võib seadme välisseintel korrosiooni põhjustada.

Pange veinikapp üles kuiva ja / või klimatiseeritud ning piisava õhutusega ruumi.

Tagage pärast paigaldamist / ülespanemist, et seadme uks (uksed) sulguks / sulguksid õigesti ning et veinikapp oleks paigaldatud / üles pandud kirjeldatud viisil. Näidatud õhutusava-dest peab kinni pidama.

Arvestage paigalduskoha valikul, et veinikapi energiakulu tõuseb, kui veinikapp paigaldatakse küttekeha, pliidi või mõne muu soojusallika vahetusse lähedusse. Väلتige otsest päikesekiirgust. Kõrgem ümbritsev temperatuur suurendab energiakulu, kuna kompressor töötab kauem.

Kliimaklass

Veinikapp on ette nähtud kasutamiseks teatud kliimaklassis (ümbritseva temperatuuri vahemikus), mille piiridest tuleb kinni pidada. Kliimaklass on toodud veinikapi sisemuses oleval tüübisildil.

Kliimaklass	Ümbritsev temperatuur
SN	10 kuni 32 °C
N	16 kuni 32 °C
ST	16 kuni 38 °C
T	16 kuni 43 °C
SN-ST	10 kuni 38 °C
SN-T	10 kuni 43 °C

Madalam ümbritsev temperatuur põhjustab kompressori pikemat seisuaega, nii et veinikapp ei suuda teatud tingimustel vajalikku temperatuuri säilitada.

Nõuded õhu juurde- ja äravoolule

! Ebapiisav õhutus võib põhjustada tule- ja kahjustusohu.

Kui veinikapi õhutus ei ole piisav, käivitub kompressor sagedamini ja töötab pikema aja vältel. See suurendab energiakulu ning kompressori töötemperatuuri, mis omakorda võib kompressorit kahjustada.

Jälgige, et veinikapi juures oleks tagatud piisav õhutus.

Pidage õhutusavade etteantud suurustest kindlasti kinni.

Õhutusavasid ei tohi kinni katta ega nende ette midagi asetada.

Lisaks peab neid regulaarselt tolmut puhastama.

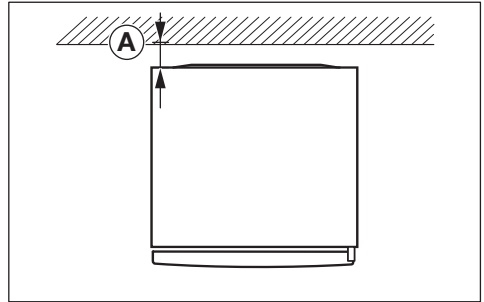

Energiakulu määrati seadme tagakülje ja seina vahelise kauguse **A** = 25 mm puhul. Kui kaugus seinast on väiksem kui 25 mm, säilib veinikapi funktsionaalsus, kuid energiakulu suureneb veidi. Kõrge ümbritseva temperatuuri korral võib tekkida ka kondensvesi.

Veinikapi tagaküljel õhk soojeneb. Seejärel peab olema tagatud laitmatu õhu juhtimine (vt jaotist “Seadme mõõtmed”)

Mitme veinikapi / külmutusseadme paigaldus

! Kondensaad seadme välisseintel võib põhjustada kahjustusohu.

Suure õhuniiskuse korral võib kondensaad langeda veinikappide välispindade vahele ja põhjustada korrosiooni.

Ärge mitte kunagi paigaldage **ühtegi** veinikappi teiste veinikappide / külmutusseadmetega **vahetult** kõrvuti.

Veinikappide / külmutusseadmete vahele peab jääma vähemalt 70 mm vahe.

Ukse avanemissuuna muutmine

Veinikapp tarnitakse ukse avanemissuunaga paremale. Kui vajalik on avanemissuund vasakule, siis peab ukse avanemissuuna vahetama.

Paigaldamine

Nõuanne. Selleks et seadme ust ja põrandat ukse avanemissuuna vahetuse ajal kahjustuste eest kaitsta, laotage veinikapi ette põrandale mõni sobiv alusmaterjal.

⚠ Vigastus- ja kahjustusohu elektrit juhtivate detailide tõttu.

Ukse avanemissuuna muutmisel puutute kokku elektrit juhtivate detailidega.

Enne ukse avanemissuuna muutmist tõmmake toitepistik välja.

⚠ Vigastus- ja kahjustusohu ukse suure raskuse tõttu.

Kui ukse avanemissuunda muudetakse üksinda, on vigastus- ja kahjustusohu suurem.

Ukse avanemissuunda tuleb muuta alati koos abilisega.

📖 Vahetage ukse avanemissuunad vastavalt montaažijuhendile (vt QR-koodi).



Materjali nr 12350120

Veinikapi paigaldamine

⚠ Veinikapi ümberkukkumine võib põhjustada vigastus- ja kahjustusohu.

Kui veinikappi paigaldatakse üksinda, on suurem vigastus- ja kahjustusohu.

Paigaldage veinikapp kindlasti koos abilisega.

⚠ Kahjustus- ja vigastusohu seadmeukse põrkamisel vastu seinu. Seadme uks võib vastu ruumiseina põrgata ja seetõttu kahjustada saada. Klaasukse korral võib kahjustatud klaas põhjustada vigastusi. Kaitske seadme ukse põrkamise eest, nt ruumiseinal olevate vildist stopperitega.

⚠ Põranda kahjustamise oht. Veinikapi liigutamine võib põhjustada põrandal kahjustusi. Liigutage veinikappi õrnadel pindadel ettevaatlikult.

Paigalduse lihtsustamiseks asuvad veinikapi tagaküljel üleval transpordikäepidemed ja all transpordirullikud.

Paigaldage veinikappi vaid tühjana.

- Paigutage veinikapp juba praegu ettenähtud paigalduskohale võimalikult lähedale.
- Ühendage veinikapp vooluvõrku, nagu on kirjeldatud peatüki "Paigaldamine" jaotises "Elektriühendus".
- Viige veinikapp ettevaatlikult selle jaoks ette nähtud paigalduskohta.
- Asetage veinikapp seadme tagaküljega seinu äärde, võttes arvesse vajalikku vahemaad.

Veinikapi rihtimine

⚠ Seadmeukse väljakukkumisest või veinikapi ümberminemisest põhjustatud kahjustus- ja vigastus-oht.

Kui alumise tugiraami reguleeritav jalg ei ole korralikult vastu põrandat, võib seadme uks välja kukkuda või veinikapp ümber minna.

Keerake reguleeritav jalg kaasaoleva mutrivõtmeega välja, kuni reguleeritav jalg on vastu põrandat.

Siis keerake reguleeritavat jalga veel neljandiku pöörde võrra välja.

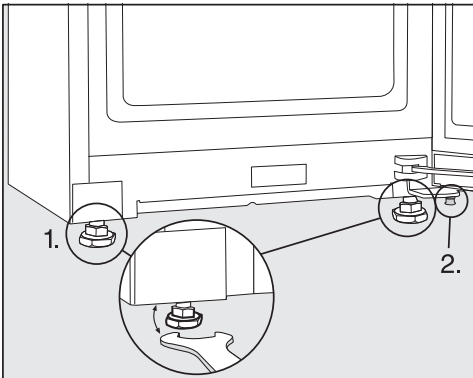

■ Rihtige veinikapp vesiloodi ja kaasasoleva harkvõtme abil ning toetage seadme ust.

1. Seadistage eesmised reguleeritavad jalad.
2. Keerake reguleeritav lisajalg nii palju välja, kuni see on vastu põrandat. Siis keerake reguleeritavat jalga veel neljandiku pöörde võrra välja.

Veinikapi integreerimine köögmööblisse

Veinikapi ümber saab paigaldada köögiapid.

Energiakulu määrati seadme tagakülje ja seina vahelise kauguse 25 mm puhul. Kui kaugus seinast on väiksem kui 25 mm, säilib veinikapi funktsionaalsus, kuid energiakulu suureneb veidi. Kõrge ümbritseva temperatuuri korral võib tekkida ka kondensvesi.

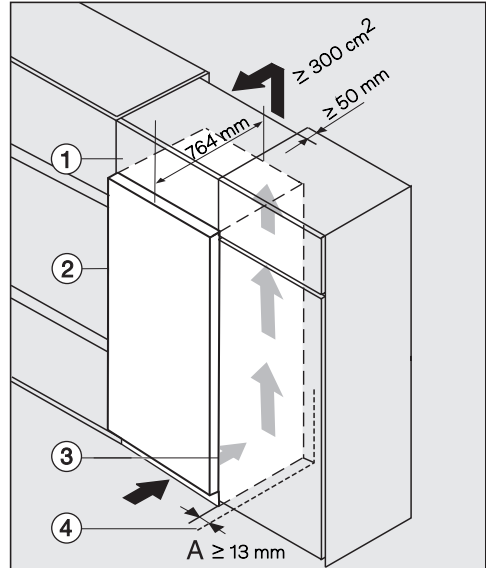

- 1 ülemine kapp
- 2 veinikapp, ukse sügavus = 75 mm
- 3 köögi-kapp
- 4 sein

Paigaldamine

 Ebapiisav õhutus võib põhjustada tule- ja kahjustusohtu.

Kui veinikapi õhutus ei ole piisav, käivitub kompressor sagedamini ja töötab pikema aja vältel. See suurendab energiakulu ning kompressori töötemperatuuri, mis omakorda võib kompressorit kahjustada.

Jälgige, et veinikapi juures oleks tagatud piisav õhutus.

Pidage õhutusavade etteantud suurustest kindlasti kinni.

Õhutusavasid ei tohi kinni katta ega nende ette midagi asetada.

Lisaks peab neid regulaarselt tolmust puhastama.

Mida suuremad on õhutusavad, seda energiasäästlikumalt töötab kompressor.

■ Paigaldage veinikapp köögikapi kõrvalle.

- Seadme esikülj peab köögikappide esikülje suhtes eenduma vähemalt ukseügavuse võrra. Nii saab seadme ust tõrgeteta avada ja sulgeda.

- Kui paigaldate veinikapi sein äärde ④, peab hingede küljel sein ④ ja veinikapi ② vahel olema vahe (A).

- Veinikapi köögimööbli kõrgusega tasakaalustamiseks võib veinikapi kohale monteerida vastava ülemise kapi ①.

Üle kogu ülemise kapi laiuse peab olema 50 mm sügavune õhu väljalaskeava.

Ruumi lae all paikneva õhutusava ristlõige peab olema vähemalt 300 cm², et soojenenud õhk saaks takistamatult väljuda.

Seadme mõõtmed

Paigaldusmõõtmed / pealtvaade

Kõik mõõdud on millimeetrites.

Veinikapi õige talitlus on tagatud, kui õhutusavade ettenähtud ristlõiked hoitakse vabana.

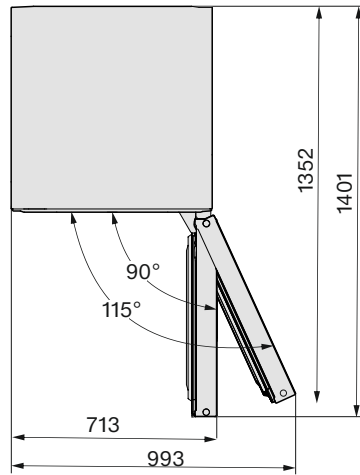
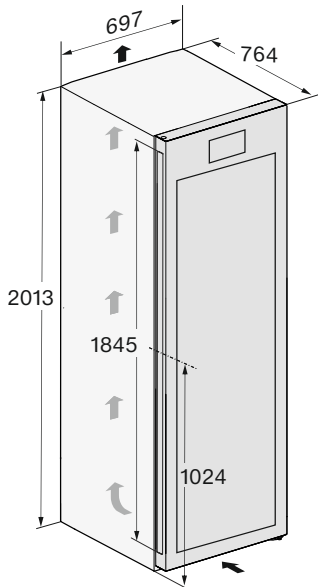

Paigaldamine

Ühendused

Kõik mõõdud on millimeetrites.

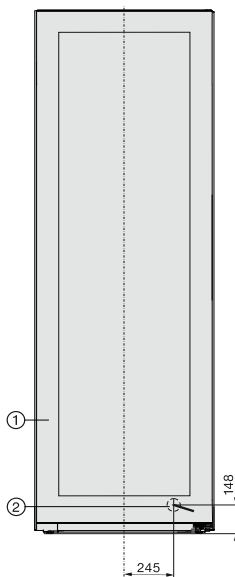

- ① Eestvaade
- ② Toitejuhe, pikkus = 2000 mm
Pikem toitejuhe on saadaval Miele klienditeeninduses.

Elektriühendus

Veinikappi tohib ühendada vaid kaasaoleva toitejuhtme abil kaitsemaandusega seinakontakti.

Paigaldage veinikapp nii, et pistikupesa oleks vabalt ligipääsetav. Kui pistikupesa ei ole vabalt ligipääsetav, veenduge, et iga pooluse jaoks oleks olemas lahklüliti.

 Ülekuumenemisest tingitud tuleoht.

Veinikapi kasutamine harupesade või pikendusjuhtmetega võib põhjustada juhtme ülekoormust.

Ohutuse huvides ärge kasutage harupesi ega pikendusjuhtmeid.

Elektrivõrk peab vastama standardile VDE 0100.

Ohutuse huvides soovitage kasutada maja elektrisüsteemis veinikapi elektriühenduse loomiseks  tüüpi rikkevoolukaitselüliti (RCD).

Kahjustunud toitejuhet tohib asendada ainult sama tüüpi spetsiaalse toitejuhtmega (saadaval Miele klienditeeninduses). Ohutuse huvides tohib vahetustöid teha ainult kvalifitseeritud spetsialist või Miele klienditeenindus.

Teave voolutarbe ja vastava kaitsme kohta on toodud käesolevas kasutusjuhendis ja tüübisildil. Võrrelge neid andmeid kohapealse elektriühenduse andmetega. Kahtluse korral küsige nõu elektrikult.

Võimalik on ajutine või pidev kasutamine autonoomse või võrguga mittesünkroonse energiavarustussüsteemiga (nt minivõrgud, varusüsteemid). Kasutamise eeltingimus on, et energiavarustussüsteem vastab standardi EN 50160 või võrreldava standardi nõuetele.

Elektrisüsteemi ja selles Miele seadmes ette nähtud kaitsemeetmete funktsioon

ja tööviis peavad ka minivõrgus või võrguga mittesünkroonse kasutamise korral olema tagatud või need tuleb paigaldises asendada võrreldavate meetmetega. Seda kirjeldatakse näiteks VDE-AR-E 2510-2 ajakohases väljaandes.

Paigaldamine

Ühendusmõõdud

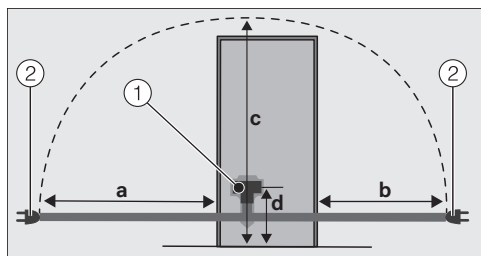

Külmutusseadme / veinikapi tagakülg

① seadme pistik

② toitepistik

a	b	c	d
1750 mm	1350 mm	2100 mm	200 mm

Veinikapi ühendamine

■ Ühendage seadme pistik.

Jälgige, et seadme pistik kinnituks korralikult.

■ Ühendage veinikapi toitepistik pistikupessa.

Veinikapp on nüüd elektrivõrku ühendatud.

Miele Eesti tagab ostjale – lisaks tema seaduslikele garantiikohustusnõuetele müüja suhtes ning neid piiramata – nõude järgmisele garantiikohustusele uute seadmete osas:

I Garantii kestus ja algus

1. Garantii antakse järgmiseks ajaks:
 - a) 24 kuud majapidamisseadmetele nende otstarbekohase kasutamise korral
 - b) 12 kuud professionaalsetele seadmetele nende otstarbekohase kasutamise korral
2. Garantii periood algab seadme müügikviitungil olevast kuupäevast.

Garantiitoimingud ja garantiist tulenevad asendustarned ei pikenda garantiiaega.

II Garantii tingimused

1. Seade osteti volitatud edasimüüjalt või otse liikmesriigis, Šveitsis või Norras ning seda kasutatakse samuti nimetatud piirkonnas.
2. Klienditeeninduse tehnika nõudmisel esitatakse garantiitõend (müügikviitung või täidetud garantiikaart).

III Garantii sisu ja ulatus

1. Seadmel esinevad puudused kõrvaldatakse sobiva aja jooksul asjassepuutuvate osade tasuta remondi või asendamise teel. Selleks vajalikud kulud, nagu transpordi-, saatmis-, töö- ja varuosade kulud kannab Miele Eesti. Asendatud osad või seadmed antakse Miele Eesti omandusse.
2. Garantii ei hõlma selle alla mittekuuluvaid kahjunõudeid Miele Eesti vastu, välja arvatud juhul, kui Miele Eesti lepinguline volitatud klienditeenindus tegutseb ettekatsetult või selgelt hooletult.
3. Garantii ei hõlma kulutarvikute ja lisatarvikute tarnet.

IV Garantii piirangud

Garantii ei hõlma puudusi või rikkeid, mis on põhjustatud järgmistel asjaoludel.

1. Puudulik ülesseadmine või paigaldamine, nt kehtivate ettevaatusabinõude või kirjalike kasutus-, paigaldus- ja montaažijuhiste mittejärgimine.
2. Mitteotstarbekohane kasutamine ja asjatundmatu kasutamine või koormamine, nt sobimatute pesu- või loputusvahendite või kemikaalide kasutamine.
3. Mõnes muus liikmesriigis, Šveitsis või Norras ostetud seadet ei ole erinevate tehniliste andmete tõttu võimalik kasutada või on seda võimalik kasutada ainult piirangutega.
4. Välismõjud, nt transpordikahjud, löögi või kukumise tagajärjel tekkinud kahju, ilmastiku või muude loodusjõudude põhjustatud kahjud.
5. Remonttöid ja muudatusi on teinud isikud, keda ei ole Miele nendeks teenindustöödeks koolitanud ja volitanud.
6. Kasutatud on varuosi, mis ei ole Miele originaalvaruosad ega Miele lubatud tarvikud.
7. Klaasi purunemine või defektsed hõõglambid.
8. Voolu- ja pingekõikumised, mis jäävad väljapoole tootja lubatud vahemikku.
9. Kasutusjuhendis kirjeldatud hooldus- ja puhastustoimingute eiramine.

V Andmekaitse

Isikuandmeid kasutatakse ainult lepingupõhiseks menetluseks ning võimalikeks garantiitoiminguteks vastavalt andmekaitse seadusega sätestatud nõuetele.

Vastavusdeklaratsioon

Käesolevaga kinnitab Miele, et see veinikapp vastab direktiivile 2014/53/EL.

ELi vastavusdeklaratsiooni täielik tekst on saadaval ühel järgmistest internetiaadressidest:

- tooted, allalaadimine, aadressil www.miele.ee
- teenindus, teabenõue, kasutusjuhendid, aadressil www.miele.ee/majapidamine/teabenoue-385.htm, vajalik esitada toote nimetus või tootmisnumber

Sagedusriba	2,4000 GHz – 2,4835 GHz
-------------	-------------------------

Maksimaalne saatevõimsus	< 100 mW
--------------------------	----------

Autoriõigused ja litsentsid

Kommunikatsioonimooduli käsitsemiseks ja juhtimiseks kasutab Miele isiklikku või kolmandate isikute tarkvara, mis ei kuulu avatud lähtekoodiga tarkvara litsentsitingimuse kohaldamisalasse. See tarkvara / need tarkvarakomponendid on kaitstud autoriõigusega. Järgida tuleb Miele ja kolmandate isikute autoriõigusi.

Peale selle sisaldab seadmesse integreeritud kommunikatsioonimoodul tarkvarakomponente, mis antakse edasi avatud lähtekoodiga tarkvara litsentsitingimustel. Sisalduvad avatud lähtekoodiga komponendid ja nendega seotud autoriõiguse alased märkused, vastavad kehtivad litsentsitingimuste koopiad, samuti vajaduse korral muu info saate avada seadmes lokaalselt IP alusel veebibrauseris ([http\[s\]://<ip-aadress>/Licenses](http[s]://<ip-aadress>/Licenses)). Seal kirjeldatud avatud lähtekoodiga tarkvara litsentsitingimuste vastutus- ja garantiitingimused kehtivad üksnes asjaomaste õiguste omanike kohta.



Saksamaa - Miele & Cie. KG, Carl-Miele-Straße 29, 33332 Gütersloh

KWT 4999 ...

et-EE

M.-Nr. 12 585 880 / 02 / 002