

Mode d'emploi et instructions de montage Combi-four vapeur



Lisez **impérativement** ce mode d'emploi et ses instructions de montage avant d'installer et de mettre en service votre appareil. Vous éviterez ainsi de vous blesser et d'endommager votre appareil.

Table des matières

Prescriptions de sécurité et mises en garde	7
Votre contribution à la protection de l'environnement	17
Schéma descriptif	18
Four à vapeur combiné	18
Plaque signalétique	20
Accessoires fournis avec l'appareil.....	20
Éléments de commande	21
Interrupteur Marche/Arrêt	22
Écran.....	22
Touches sensibles	22
Symboles	24
Principe de fonctionnement	25
Sélectionner une option de menu.....	25
Modifier le réglage dans une liste de sélection.....	25
Modifier un réglage avec une barre à segments	25
Sélectionner un mode de cuisson ou une fonction	26
Saisie de chiffres	26
Saisir des lettres	26
Activer MobileStart.....	27
Description du fonctionnement	28
Bandeau de commande	28
Réservoir à eau	28
Température	28
Humidité	28
Durée de cuisson.....	29
Bruits.....	29
Phase de préchauffage	29
Phase de cuisson.....	29
Réduction de vapeur.....	30
Éclairage de l'enceinte de cuisson	30
Première mise en service	31
Miele@home	31
Réglages de base.....	32
Nettoyer pour la première fois le combi-four vapeur	33
Adapter le point d'ébullition.....	34
Montée en température du combi-four vapeur	35
Réglages	36
Tableau des réglages.....	36

Table des matières

Accéder au menu “Réglages”	38
Langue 	38
Heure.....	38
Date.....	39
Eclairage.....	39
Ecran.....	39
Volume	40
Unités	40
Maintien au chaud.....	41
Réduction de vapeur.....	41
Températures préenregistrées.....	42
Booster	42
Dureté eau	43
Rinçage automatique	45
Sécurité.....	45
Miele@home	46
Commande à distance.....	47
Activer MobileStart	47
Mise à jour à distance.....	47
Version logiciel	48
Revendeur	48
Réglages usine	49
Minuterie.....	50
Menu principal et sous-menus	51
Conseils pour économiser de l'énergie.....	53
Commande	55
Modifier les valeurs et les réglages pour un programme de cuisson.....	56
Modifier la température	57
Modifier Humidité	57
Régler les temps de cuisson	57
Modifier les temps de cuisson réglés.....	58
Supprimer les durées de cuisson réglées	59
Interrompre un programme de cuisson.....	59
Interrompre un cycle de cuisson.....	60
Préchauffer l'enceinte de cuisson	61
Booster.....	61
Préchauffer	62
Crisp fonction.....	62
Déclencher des diffusions de vapeur	63

Table des matières

Points importants	64
Particularités de la cuisson à la vapeur	64
Vaisselle de cuisson	64
Niveau d'enfournement.....	65
Produits surgelés.....	65
Température	65
Temps de cuisson.....	65
Cuire avec des liquides.....	65
Recettes maison – Cuisson vapeur	65
Grille combi et tôle universelle.....	66
Cuisson vapeur	67
ECO - Cuisson vapeur	67
Remarques concernant les tableaux de cuisson	67
Légumes	68
Poisson	71
Viande	74
Riz	76
Céréales	77
Pâtes / Produits à base de farine	78
Boulettes	79
Légumes secs déshydratés.....	80
Œufs.....	82
Fruits	83
Saucisses.....	83
Crustacés	84
Coquillages.....	85
Cuisson menu - mode manuel	86
Sous vide	88
Autres utilisations	96
Réchauffer	96
Décongeler	98
Mix & Match	101
Cuisson menu – automatique	109
Conserves.....	110
Conserves de gâteaux	113
Sécher.....	114
Extraction de jus	115
Blanchir	116
Désinfecter la vaisselle	116
Chauffer la vaisselle	117
Maintien au chaud.....	117

Table des matières

Faire lever la pâte.....	118
Préparer des serviettes chaudes.....	118
Faire fondre de la gélatine	119
Décristalliser du miel	119
Faire fondre du chocolat.....	120
Faire suer les oignons	120
Conserves de pommes	121
Préparer une royale	121
Gelée de fruits	122
Peler des aliments.....	123
Yaourts maison	124
Programmes automatiques	125
Catégories	125
Utiliser les programmes automatiques	125
Consignes d'utilisation	125
Programmes personnalisés	127
Pâtisseries	130
Conseils pour la cuisson.....	130
Conseils pour la cuisson.....	131
Remarques concernant les modes de cuisson	131
Rôtir.....	133
Conseils pour la cuisson.....	133
Remarques concernant les modes de cuisson	133
Mode gril.....	135
Consignes pour le gril	135
Conseils pour les grillades	135
Remarques concernant les modes de cuisson	136
Nettoyage et entretien.....	137
Conseils pour le nettoyage et l'entretien.....	137
Détergents à ne pas utiliser	138
Nettoyage de la façade.....	138
PerfectClean	139
Enceinte de cuisson	140
Nettoyer le réservoir d'eau	141
Accessoires	142
Nettoyer les grilles de récupération.....	143
Rabattre la résistance de la voûte/du gril	144

Table des matières

Entretien	145
Humidification.....	145
Séchage.....	145
Rinçage.....	145
Détartrage.....	145
HydroClean.....	147
Démonter la porte	151
Remettre la porte en place	152
En cas d'anomalie	153
Messages à l'écran.....	153
Comportement inattendu	156
Bruits.....	158
Résultat insatisfaisant	158
Problèmes d'ordre général ou anomalies techniques	159
Accessoires en option.....	163
Récipient de cuisson.....	163
Divers	163
Produits de nettoyage et d'entretien	163
SAV.....	164
Contact en cas d'anomalies.....	164
Garantie	164
Installation.....	165
Prescriptions de sécurité concernant l'encastrement.....	165
Conseils pour l'encastrement.....	166
Cotes d'encastrement.....	167
Encastrement dans une armoire haute	167
Encastrement dans une armoire basse	168
Vue latérale	169
Plage de déplacement du bandeau de commande	170
Raccordements et aération.....	171
Installer le four à vapeur combiné.....	172
Raccordement à l'eau froide	173
Vidange	175
Informations pour les organismes de contrôle.....	177
Classe d'efficacité énergétique d'après la norme EN 60350-1.....	179
Déclaration de conformité	181
Droits d'auteur et licences pour le module de communication	182

Prescriptions de sécurité et mises en garde

Ce combi-four vapeur est conforme aux réglementations de sécurité en vigueur. Toute utilisation non conforme peut toutefois causer des dommages corporels et matériels.

Lisez attentivement le mode d'emploi et les instructions de montage avant de mettre le combi-four vapeur en service. Vous y trouverez des informations importantes sur le montage, la sécurité, l'utilisation et l'entretien de cet appareil. Vous vous protégerez et éviterez ainsi de détériorer votre combi-four vapeur.

Conformément à la norme CEI/EN 60335-1, Miele indique expressément de lire impérativement le chapitre pour l'installation de l'appareil et de suivre les consignes de sécurité et de mise en garde.

La société Miele ne peut être tenue responsable des dommages dus au non-respect des consignes.

Conservez le mode d'emploi et les instructions de montage et remettez-les à tout nouveau détenteur de l'appareil.

Prescriptions de sécurité et mises en garde

Utilisation conforme aux dispositions

▶ Ce combi-four vapeur est destiné à être utilisé dans le cadre domestique ou dans des conditions d'installation semblables au cadre domestique.

▶ Ce combi-four vapeur n'est pas destiné à une utilisation à l'extérieur.

▶ N'utilisez le combi-four vapeur que conformément à l'usage domestique, pour cuire à la vapeur, cuire des pâtisseries, rôtir, griller, décongeler, et réchauffer les aliments.

Tout autre type d'utilisation est proscrit.

▶ Les personnes qui, en raison de déficiences physiques, sensorielles ou mentales, de leur manque d'expérience ou de leur ignorance, ne sont pas aptes à utiliser ce combi-four vapeur en toute sécurité doivent impérativement être surveillées pendant qu'elles l'utilisent.

Ces personnes peuvent uniquement utiliser le combi-four vapeur sans surveillance si vous leur en avez expliqué le fonctionnement de sorte qu'elles sachent l'utiliser en toute sécurité. Elles doivent être en mesure de reconnaître et de comprendre les dangers encourus en cas de mauvaise manipulation.

▶ L'enceinte de cuisson est équipée d'une ampoule spéciale en raison d'exigences particulières (par ex. concernant la température, l'humidité, la résistance chimique, la résistance aux frottements et les vibrations). Ces ampoules spéciales sont exclusivement destinées à l'utilisation prévue. Elles ne conviennent pas à l'éclairage d'une pièce. Elle ne peut être remplacée que par un professionnel agréé par Miele ou par le service après-vente Miele.

▶ Ce four à vapeur combiné contient 2 sources lumineuses de classe d'efficacité énergétique E.

En présence d'enfants dans le ménage

- ▶ Utilisez le verrouillage de la mise en marche pour prévenir tout enclenchement involontaire du combi-four vapeur.
- ▶ Tenez les enfants de moins de huit ans éloignés du combi-four vapeur à moins qu'ils ne soient sous étroite surveillance.
- ▶ Les enfants âgés de huit ans et plus peuvent uniquement utiliser le combi-four vapeur sans surveillance si vous leur en avez expliqué le fonctionnement pour qu'ils sachent l'utiliser en toute sécurité. Il est nécessaire de s'assurer qu'ils ont compris les risques encourus en cas de mauvaise manipulation.
- ▶ Les enfants ne doivent pas nettoyer ni entretenir le combi-four vapeur sans surveillance.
- ▶ Ne laissez pas les enfants sans surveillance à proximité d'un combi-four vapeur. Ne les laissez pas jouer avec le combi-four vapeur.
- ▶ Risque d'asphyxie lié au matériel d'emballage. Les enfants peuvent se mettre en danger en s'enveloppant dans les matériaux d'emballage (film plastique par exemple) ou en glissant leur tête à l'intérieur. Tenez les matériaux d'emballage hors de portée des enfants.
- ▶ Risque de blessure en raison de la vapeur et des surfaces chaudes. La peau des enfants est plus sensible aux températures élevées que celle des adultes. Le combi-four vapeur chauffe au niveau de la porte, du bandeau de commande et des ouvertures d'aération du four. Empêchez les enfants de toucher le combi-four vapeur pendant que celui-ci est en fonctionnement. Afin d'exclure tout risque de blessure, veillez à ce que les enfants restent éloignés du combi-four vapeur jusqu'à ce qu'il ait complètement refroidi.
- ▶ Une porte ouverte représente un risque de blessure. La porte de l'appareil supporte une charge maximale de 10 kg. Une porte ouverte représente un danger pour les enfants. Empêchez les enfants de se suspendre à la porte ouverte de l'appareil.

Prescriptions de sécurité et mises en garde

► Si vous effleurez la touche sensitive , la porte s'ouvre entièrement automatiquement. Dans ce cas, elle peut heurter de petits enfants ou des animaux.

Si vous ouvrez la porte par commande à distance via un assistant vocal, le combi-four vapeur émet un signal sonore si les signaux sonores sont activés. Veillez à ce qu'aucune personne ni aucun objet ne se trouve dans la zone d'ouverture de la porte lors de son ouverture. Laissez toujours les signaux sonores activés.

Sécurité technique

► Des travaux d'installation, d'entretien ou de réparation non conformes peuvent entraîner des risques importants pour l'utilisateur. Les travaux d'installation, d'entretien et de réparation doivent être confiés exclusivement à des spécialistes agréés par Miele.

► Un combi-four vapeur endommagé représente un danger potentiel pour votre santé. Vérifiez que le combi-four vapeur ne présente aucun dommage apparent avant de l'utiliser. Ne faites jamais fonctionner un combi-four vapeur présentant des dommages.

► Le fonctionnement temporaire ou permanent sur un système d'alimentation électrique autonome ou non synchrone au réseau (comme les réseaux autonomes, les systèmes de secours) est possible. La condition préalable au fonctionnement est que le système d'alimentation électrique corresponde aux spécifications de la norme EN 50160 ou similaire.

Les mesures de protection prévues dans l'installation domestique et dans ce produit Miele doivent également être assurées dans leur fonction et leur mode de fonctionnement en fonctionnement isolé ou en fonctionnement non synchrone au réseau ou être remplacées par des mesures équivalentes dans l'installation. Comme décrit, par exemple, dans la publication actuelle de VDE-AR-E 2510-2.

► La sécurité électrique du combi-four vapeur n'est garantie que s'il est raccordé à un système de mise à la terre installé conformément aux réglementations en vigueur. Cette règle de sécurité élémentaire doit absolument être respectée. En cas de doute, faites vérifier l'installation électrique par un électricien professionnel.

Prescriptions de sécurité et mises en garde

- ▶ Les données de raccordement (fréquence et tension) de la plaque signalétique du combi-four vapeur doivent impérativement correspondre à celles du réseau électrique pour éviter que l'appareil ne soit endommagé. Comparez-les avant de brancher l'appareil. En cas de doute, contactez un électricien professionnel.
- ▶ Les rallonges ou multiprises ne garantissent pas la sécurité nécessaire. N'utilisez pas ces éléments pour raccorder le combi-four vapeur au réseau électrique.
- ▶ N'utilisez le combi-four vapeur que lorsque celui-ci est encastré afin de garantir son bon fonctionnement.
- ▶ Ce combi-four vapeur ne doit pas être utilisé sur des lieux d'installation mobiles (par ex. des bateaux).
- ▶ Risque de blessure par électrocution. Un contact éventuel avec les raccordements sous tension et la modification des composants électriques et mécaniques constituent un danger pour vous et peuvent perturber le fonctionnement du combi-four vapeur. N'ouvrez jamais la carrosserie du combi-four vapeur.
- ▶ Les bénéfices liés à la garantie sont perdus en cas de réparation du combi-four vapeur par un service après-vente non agréé par Miele.
- ▶ Seules les pièces d'origine sont garanties par Miele comme répondant entièrement aux exigences de sécurité en vigueur. Les pièces défectueuses ne doivent être remplacées que par de telles pièces.
- ▶ Si la fiche du cordon d'alimentation a été retirée ou que ce dernier est livré sans la fiche, adressez-vous à un électricien afin de faire raccorder le combi-four vapeur au réseau électrique.
- ▶ Si le câble d'alimentation est endommagé, il doit être remplacé par un câble spécial (voir chapitre "Installation", section "Branchement électrique").

Prescriptions de sécurité et mises en garde

- ▶ Avant toute intervention d'installation, de maintenance ou de réparation, commencez par débrancher le combi-four vapeur du réseau électrique. Effectuez l'une des actions suivantes :
 - déclenchez le(s) disjoncteur(s) de l'installation électrique, ou
 - dévissez entièrement le(s) fusible(s) de l'installation domestique, ou
 - débranchez la prise du secteur (le cas échéant). Pour ce faire, ne tirez pas sur le cordon d'alimentation mais sur la fiche.
- ▶ Si le combi-four vapeur a été installé derrière une façade de meuble (par ex. une porte), ne la fermez jamais pendant que vous utilisez le combi-four vapeur. La chaleur et l'humidité s'accumulent derrière une façade de meuble fermée. Cela peut endommager le combi-four vapeur, le meuble et le sol. Ne fermez la porte du meuble que si le combi-four vapeur a complètement refroidi.
- ▶ Le raccordement à l'eau doit être effectué par des spécialistes qualifiés uniquement.
Miele ne peut être tenu pour responsable des dommages occasionnés par une erreur lors du montage ou du raccordement.
- ▶ Le combi-four vapeur est conçu pour être raccordé uniquement au réseau d'eau froide.
- ▶ Le robinet d'entrée d'eau doit rester accessible une fois le combi-four vapeur encastré.
- ▶ Vérifiez que les tuyaux d'eau ne présentent aucun dommage visible avant de procéder à leur raccordement.
- ▶ Le système Waterproof intégré assure une protection fiable contre les dégâts des eaux, sous réserve que les conditions suivantes soient respectées :
 - Le combi-four vapeur est installé dans les règles de l'art (raccordement au réseau d'eau et électrique).
 - Dès qu'un dommage a été détecté, le combi-four vapeur doit être immédiatement réparé.
 - Fermez le robinet d'eau en cas d'absence prolongée (par ex. vacances).

Utilisation conforme

► Risque de blessure en raison de la vapeur et des surfaces chaudes. Lorsqu'il est en marche, le combi-four vapeur devient très chaud. Vous risquez de vous brûler au contact de la vapeur, des résistances, de l'enceinte de cuisson, des accessoires, de la vitre de la porte et des aliments.

Utilisez toujours des maniques lorsque vous mettez des plats chauds dans le four, pour les en retirer ou pour toute manipulation dans l'enceinte de cuisson chaude.

► Risque de blessure dû à des aliments chauds.

Les aliments peuvent déborder lorsque l'on insère ou retire le plat.

Les aliments peuvent vous brûler.

Lorsque vous insérez ou retirez le plat, veillez à ce que les aliments chauds ne débordent pas.

► Chauffez ou stérilisez des bocaux ou boîtes de conserve fermés produit une surpression qui peut les faire éclater. Ne stérilisez pas ni ne réchauffez les conserves.

► Les récipients en plastique non thermorésistant fondent à haute température et peuvent endommager combi-four vapeur ou le faire prendre feu.

Utilisez uniquement de la vaisselle en plastique thermorésistant convenant à la cuisson au four. Veuillez suivre les instructions du fabricant du récipient.

Si vous souhaitez utiliser des récipients en plastique dans le four à vapeur, assurez-vous qu'ils résistent à la chaleur (jusqu'à 100 °C) et à la vapeur. Les autres récipients en plastique risquent de fondre ou de devenir cassants.

► Les aliments qui sont conservés dans l'enceinte peuvent s'assécher et l'humidité qui s'en échappe peut provoquer de la corrosion dans le combi-four vapeur. Ne stockez pas d'aliments dans l'enceinte de cuisson et n'utilisez pas d'objets susceptibles de rouiller pour la cuisson.

Prescriptions de sécurité et mises en garde

- ▶ Risque de blessure en cas de porte ouverte. Vous pouvez trébucher ou vous cogner contre la porte ouverte. Ne laissez pas la porte ouverte inutilement.
- ▶ La capacité de charge de la porte est de 10 kg max. Ne montez et ne vous asseyez pas sur la porte ouverte et ne déposez pas d'objets lourds dessus. Veillez à ne rien coincer entre la porte de l'appareil et le four. Le combi-four vapeur risque d'être endommagé.
- ▶ Les huiles et les graisses risquent de s'enflammer en cas de surchauffe. Ne laissez jamais le combi-four vapeur sans surveillance lorsque vous cuisinez avec de la graisse et de l'huile. N'essayez jamais d'éteindre des feux de graisses ou d'huiles avec de l'eau. Éteignez le combi-four vapeur et étouffez les flammes en laissant la porte fermée.
- ▶ Les objets inflammables situés à proximité d'un combi-four vapeur en marche sont susceptibles de prendre feu en raison des températures élevées. N'utilisez jamais le combi-four vapeur pour chauffer une pièce.
- ▶ Si vous faites griller les aliments trop longtemps, il y a risque de dessèchement et, éventuellement, d'auto-inflammation des aliments. Veillez à bien respecter les temps de cuisson pour les grillades.
- ▶ Certains aliments se dessèchent rapidement et peuvent s'enflammer en raison des températures de gril élevées. N'utilisez jamais les modes de cuisson Gril pour cuire des petits pains ou du pain, ni pour faire sécher des fleurs ou des herbes. Utilisez les modes de cuisson Chaleur tournante +  ou Chaleur sole/vôte.
- ▶ Si de la fumée se développe dans l'enceinte de cuisson, laissez la porte du four fermée pour étouffer un feu éventuel. Arrêtez l'opération en cours en éteignant le combi-four vapeur et en débranchant la fiche secteur. N'ouvrez la porte que lorsque la fumée s'est dissipée.
- ▶ Si vous utilisez des boissons alcoolisées dans la préparation de plats, n'oubliez pas que l'alcool s'évapore à haute température et peut s'enflammer au contact des corps de chauffe.

Prescriptions de sécurité et mises en garde

► Ne recouvrez jamais la sole de l'enceinte de cuisson avec une feuille d'aluminium ou du papier sulfurisé. Ne posez ni vaisselle, ni casserole, poêle ou plaque de cuisson directement sur la sole de l'enceinte de cuisson.

Si vous voulez utiliser la sole de l'enceinte de cuisson comme surface d'appui, placez la grille avec la surface d'appui vers le haut sur la sole de l'enceinte de cuisson et placez la vaisselle. Veillez à ce que le tamis de fond ne soit pas déplacé.

► Déplacer la grille sur la sole de l'enceinte de cuisson peut l'endommager.

Ne déplacez pas la grille sur la sole de l'enceinte de cuisson.

► Les restes d'aliments peuvent obstruer la vidange et la pompe. Veillez à ce que le tamis de fond soit bien mis en place.

► Si vous utilisez un appareil électrique, comme un mixeur par ex., à proximité d'un combi-four vapeur, veillez à ne pas coincer le cordon électrique du mixeur dans la porte du four. Vous risqueriez d'abîmer la gaine d'isolation du cordon électrique.

► De la vapeur pourrait se déposer sur les composants sous tension et provoquer un court-circuit. De plus, cela peut détruire les composants électriques. Ne faites pas fonctionner le combi-four vapeur sans cache de lampe.

Prescriptions de sécurité et mises en garde

Nettoyage et entretien

- ▶ Risque de blessure par électrocution. La vapeur d'un nettoyeur vapeur pourrait se déposer sur les éléments conducteurs d'électricité et provoquer un court-circuit. N'utilisez jamais de nettoyeur vapeur pour le nettoyage.
- ▶ Les rayures peuvent endommager le verre des vitres de la porte. N'utilisez surtout pas de nettoyeurs abrasifs, d'éponges/brosses dures ou de grattoirs métalliques pour nettoyer les vitres de porte.
- ▶ Les grilles supports peuvent être retirées (voir chapitre "Nettoyage et entretien", section "Nettoyer les grilles de récupération"). Remontez correctement les grilles supports.
- ▶ Afin d'éviter toute corrosion, enlevez immédiatement et complètement les restes d'aliments ou de liquides salés se trouvant sur les parois en inox de l'enceinte de cuisson.

Accessoires

- ▶ N'utilisez que des accessoires d'origine Miele. Si d'autres pièces sont rajoutées ou montées, les prétentions à la garantie et/ou fondées sur la responsabilité du fait du produit deviennent caduques.
- ▶ Miele offre une garantie d'approvisionnement de dix ans minimum jusqu'à 15 ans pour les pièces de rechange détachées destinées au maintien en état de fonctionnement après l'arrêt de la production en série de votre combi-four vapeur.

Votre contribution à la protection de l'environnement

Mise au rebut de l'emballage

Nos emballages sont simples d'utilisation et protègent votre appareil des dommages qui peuvent survenir pendant le transport. Les matériaux d'emballage ont été sélectionnés d'après des critères environnementaux et de facilité d'élimination ; ils sont généralement recyclables.

En participant au recyclage de vos emballages, vous contribuez à économiser les matières premières. Utilisez les collectes de matières recyclables spécifiques aux matériaux et les possibilités de retour. Les emballages de transport sont repris par votre revendeur Miele.

Mise au rebut de l'ancien appareil

Les appareils électriques et électroniques contiennent souvent des matériaux précieux. Cependant, ils contiennent également certains mélanges, substances, et pièces nocifs nécessaires à leur bon fonctionnement et à leur sécurité. Si vous déposez ces appareils usagés avec vos ordures ménagères ou les manipulez de manière non conforme, vous risquez de nuire à la santé des personnes et à l'environnement. Ne jetez jamais vos anciens appareils avec vos ordures ménagères.



Au lieu de cela, rapportez vos appareils dans un point de collecte officiel spécialement dédié à la récupération et au recyclage des appareils électriques et électroniques, mis à disposition gratuitement par votre commune, municipalité, revendeur, ou chez Miele. Vous êtes légalement responsable de la suppression des éventuelles données à caractère personnel figurant sur l'ancien appareil à éliminer. Vous êtes dans l'obligation de retirer, sans les détruire, les piles et accumulateurs usagés non fixés à votre appareil, ainsi que les lampes qui peuvent être retirées sans être endommagées. Rapportez-les dans un point de collecte spécialement dédié à leur élimination, où ils peuvent être remis gratuitement. Veillez, en attendant l'évacuation de l'appareil, à tenir celui-ci hors de portée des enfants.

Schéma descriptif

Four à vapeur combiné

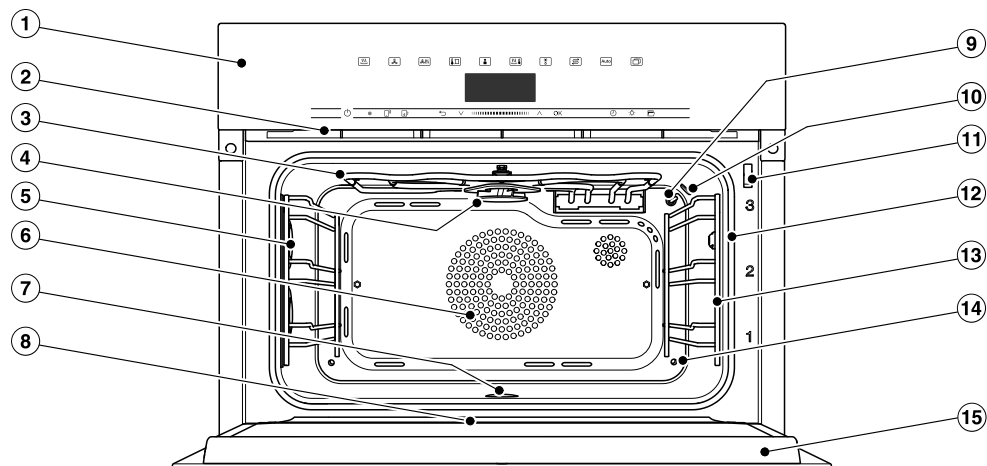

- ① Éléments de commande
- ② Sortie des buées
- ③ Résistance voûte/gril
- ④ Roue de distribution pour le nettoyage HydroClean
- ⑤ Éclairage de l'enceinte de cuisson
- ⑥ Orifice d'aspiration pour le ventilateur avec résistance circulaire située à l'arrière
- ⑦ Sole de l'enceinte de cuisson avec résistance de sole intégrée et tamis de fond
- ⑧ Conduite de récupération
- ⑨ Sonde thermique
- ⑩ Capteur climatique
- ⑪ Verrouillage de porte
- ⑫ Joint de porte
- ⑬ Support de gradins à 3 niveaux
- ⑭ Arrivée de vapeur
- ⑮ Porte

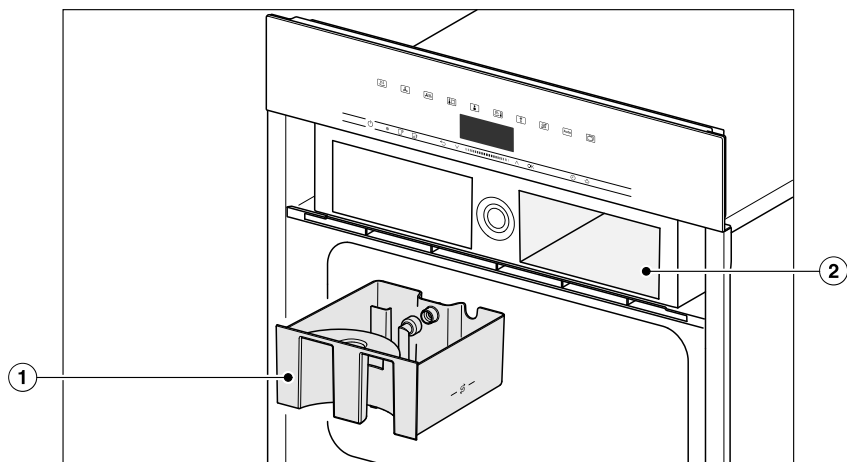

① réservoir d'eau

② Compartiment du réservoir à eau

Schéma descriptif

Vous trouverez les modèles décrits ici au dos du mode d'emploi et des instructions de montage.

Plaque signalétique

La plaque signalétique se trouve sur la partie supérieure du boîtier. Vous y trouverez la référence du modèle, le numéro de fabrication ainsi que les données de raccordement (tension réseau/fréquence/puissance maximale de raccordement).

Vous trouverez également la référence du modèle et le numéro de fabrication (SN) sur la petite plaque en haut du bandeau de commande ouvert.

En cas de problème, munissez-vous de ces informations afin que Miele puisse vous aider de façon ciblée.

Accessoires fournis avec l'appareil

Vous pouvez commander des pièces ou des accessoires supplémentaires (voir le chapitre "Accessoires disponibles en option").

D'autres accessoires peuvent être fournis en fonction du pays et du modèle.

DGG 20

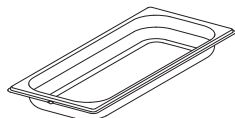

1 récipient de cuisson non perforé
Contenance 2,4 l / Capacité utile 1,8 l
450 x 190 x 40 mm (l x P x H)

DGGL 20

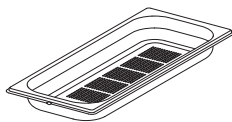

1 récipient de cuisson perforé
Contenance 2,4 l / capacité utile 1,8 l
450 x 190 x 40 mm (l x P x H)

Tôle universelle

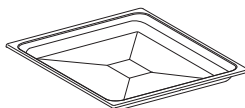

1 tôle universelle pour rôtir, cuire et griller

Grille combi



1 grille combi pour rôtir, cuire et griller

Déverrouilleur



Pour ouvrir la porte manuellement

HydroCleaner





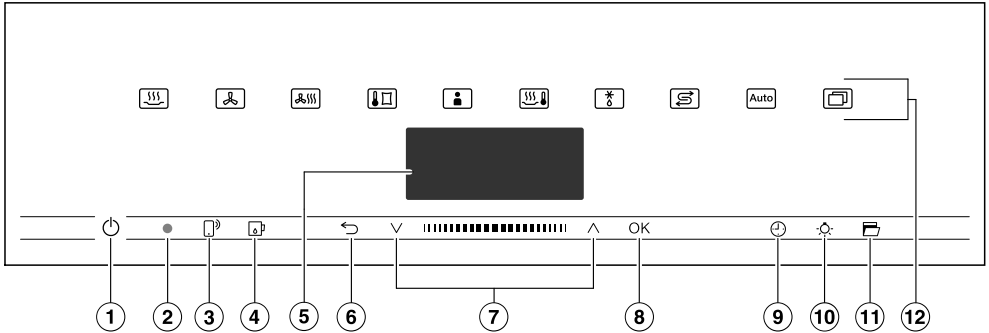

Un nettoyant spécial pour l'enceinte de votre four, à utiliser avec le programme d'entretien HydroClean. Convient surtout pour retirer les salissures tenaces.

Détartrant en tablettes

Pour le détartrage du combi-four vapeur

Éléments de commande



- ① Interrupteur Marche/Arrêt ⏻ en creux
Pour allumer et éteindre le combi-four vapeur
- ② Interface optique (réservée au service après-vente Miele)
- ③ Touche sensible 
Pour commander le combi-four vapeur depuis votre terminal mobile
- ④ Touche sensible 
Pour l'ouverture et la fermeture du bandeau de commande
- ⑤ Écran
Pour afficher l'heure et les informations relatives à l'utilisation
- ⑥ Touche sensible 
Pour revenir en arrière par étapes et pour modifier les options de menus pendant un programme de cuisson
- ⑦ Zone de navigation avec les flèches \wedge et \vee
Pour naviguer dans la liste de sélection et modifier des valeurs
- ⑧ Touche sensible OK
Pour sélectionner des fonctions et enregistrer des réglages
- ⑨ Touche sensible 
Pour régler une minuterie, un temps de cuisson ou une heure de début ou de fin d'un programme de cuisson
- ⑩ Touche sensible 
Pour allumer et éteindre l'éclairage de l'enceinte de cuisson
- ⑪ Touche sensible 
Ouverture de la porte
- ⑫ Touches sensibles
Pour sélectionner des modes de cuisson, des programmes automatiques et des réglages

Éléments de commande

Interrupteur Marche/Arrêt

L'interrupteur Marche/Arrêt  est incurvé et réagit par simple effleurement du doigt.

Cet interrupteur permet d'allumer et d'éteindre le combi-four vapeur.

Écran

L'écran affiche l'heure ou des informations sur les modes de cuisson, les températures, les durées de cuisson, les programmes automatiques et les réglages.

Lorsque vous appuyez sur l'interrupteur Marche/Arrêt  pour allumer le combi-four vapeur, le menu principal et le message Sélectionner un mode s'affichent.

Touches sensibles





Les touches sensibles réagissent au contact du doigt. Chaque contact est confirmé par un bip sonore. Vous pouvez désactiver ce bip via Autres  | Réglages | Volume | Bip touches.

Si vous souhaitez que les touches sensibles réagissent même lorsque le combi-four vapeur est éteint, sélectionnez le réglage Ecran | QuickTouch | Activé.



Touches sensibles situées au-dessus de l'écran

Vous trouverez les informations relatives aux modes de cuisson et autres fonctions aux chapitres “Menus principaux et sous-menus”, “Réglages”, “Programmes automat.” et “Autres applications”.

Touches sensibles situées en dessous de l'écran





Touche sensible	Fonction
	<p>Si vous souhaitez commander le combi-four vapeur via votre terminal mobile, vous devez disposer du système Miele@home, activer le réglage <i>Commande à distance</i> et effleurer cette touche sensible. La touche s'allume et la fonction <i>MobileStart</i> est disponible.</p> <p>Tant que cette touche est allumée, vous pouvez commander le combi-four vapeur via votre terminal mobile (voir chapitre "Réglages", section "Miele@home").</p>
	<p>Ouvrez et fermez le bandeau de commande à l'aide de cette touche sensible (voir chapitre "Description du fonctionnement", section "Bandeau de commande").</p>
	<p>En fonction du menu dans lequel vous vous trouvez, cette touche vous permet de retourner au menu supérieur ou au menu principal.</p> <p>Si un programme de cuisson est en cours simultanément, vous pouvez utiliser cette touche sensible pour modifier des valeurs et des réglages tels que les températures ou le booster du programme de cuisson, ou pour annuler le programme de cuisson.</p>
	<p>Dans la zone de navigation, faites défiler les listes de sélection vers le haut ou le bas à l'aide des flèches ou de la zone intermédiaire. En défilant, les options disponibles sont mises en surbrillance les unes après les autres. L'option que vous souhaitez sélectionner doit être en surbrillance.</p> <p>Vous pouvez modifier les valeurs et les réglages en surbrillance à l'aide des flèches ou de la zone intermédiaire.</p>
<p>OK</p>	<p>Quand une fonction apparaît en surbrillance, vous pouvez la sélectionner en effleurant la touche <i>OK</i>. Vous pouvez ensuite modifier la fonction sélectionnée.</p> <p>Pour enregistrer les modifications, validez avec la touche <i>OK</i>.</p> <p>La touche <i>OK</i> vous permet de confirmer les fenêtres d'information qui apparaissent à l'écran.</p>

Eléments de commande

Touche sensitive	Fonction
	<p>Si aucun programme de cuisson n'est en cours, cette touche sensitive permet de régler à tout moment une minuterie (par ex. pour cuire des œufs).</p> <p>Si un programme de cuisson est en cours simultanément, vous pouvez régler une minuterie, un temps de cuisson ainsi qu'une heure de début ou de fin pour le programme de cuisson.</p>
	<p>En effleurant cette touche, vous pouvez activer et désactiver l'éclairage de l'enceinte de cuisson.</p> <p>Selon le réglage sélectionné, l'enceinte reste constamment allumée ou éteinte ou s'éteint 15 secondes après le démarrage du four.</p>
	<p>Cette touche sensitive permet d'ouvrir la porte automatiquement. Pour fermer la porte, appuyez dessus avec votre main ou une manique contre la façade jusqu'à ce que la porte s'enclenche.</p>

Symboles

Les symboles suivants peuvent s'afficher à l'écran :

Symbole	Signification
	Ce symbole identifie les informations supplémentaires et les instructions de commande. Confirmez ces fenêtres d'informations en cliquant sur <i>OK</i> .
	Minuterie
	La coche indique le réglage actuel.
	Certains réglages, par exemple la luminosité ou le volume sonore, se réalisent à l'aide d'une barre à segments.

Réglez le combi-four vapeur via la zone de navigation à l'aide des touches de direction \wedge et \vee ainsi que la zone intermédiaire **||||**.

Dès qu'une valeur, un message ou un réglage s'affiche, que vous pouvez valider, la touche sensitive *OK* orange s'allume.

Sélectionner une option de menu

- Effleurez la flèche \wedge ou \vee , ou glissez dans la zone **||||** vers la droite ou la gauche jusqu'à ce que l'option souhaitée soit en surbrillance.

Conseil : Si vous maintenez la flèche, la liste de sélection continue de défiler jusqu'à ce que vous relâchiez la touche.

- Confirmez la sélection avec *OK*.

Modifier le réglage dans une liste de sélection

- Effleurez la flèche \wedge ou \vee , ou glissez dans la zone **||||** vers la droite ou la gauche jusqu'à ce que la valeur souhaitée s'affiche ou que le réglage souhaité soit en surbrillance.

Conseil : Le réglage actuel est coché \checkmark .

- Validez en appuyant sur *OK*.

Le réglage est enregistré. Vous retournez au menu supérieur.

Modifier un réglage avec une barre à segments

Certains réglages sont représentés par une barre à segments **■■■■□□□**. Lorsque tous les segments sont pleins, la valeur est au maximum.

Si tous les segments sont vides ou qu'un seul segment est rempli, la valeur minimale est sélectionnée ou le réglage est désactivé (par ex. pour le volume).

- Effleurez la flèche \wedge ou \vee , ou glissez dans la zone **||||** vers la droite ou la gauche jusqu'à ce que le réglage souhaité s'affiche.

- Confirmez la sélection avec *OK*.

Le réglage est enregistré. Vous retournez au menu supérieur.

Principe de fonctionnement

Sélectionner un mode de cuisson ou une fonction

Les touches sensibles des modes de cuisson et des fonctions (par ex. : Autres ) se trouvent au-dessus de l'écran (voir chapitres "Commande" et "Réglages").

- Effleurez la touche sensible du mode ou de la fonction souhaité(e).

La touche sur le bandeau de commande est allumée en orange.

- Sous Autres , faites défiler les listes de sélection jusqu'à ce que l'option souhaitée soit en surbrillance.
- Réglez les valeurs pour le programme de cuisson.
- Validez avec *OK*.

Changer de mode de cuisson

Vous pouvez changer de mode de cuisson pendant un programme de cuisson.

La touche sensible du mode actuellement sélectionné s'allume en orange.

- Effleurez la touche du mode ou de la fonction souhaité(e).

Le mode de cuisson modifié et les valeurs préenregistrées correspondantes s'affichent.

La touche sensible du mode modifié s'allume en orange.

Dans Autres , faites défiler les listes de sélection jusqu'à atteindre l'option souhaitée.

Saisie de chiffres

Les chiffres modifiables sont en surbrillance.

- Effleurez la flèche \wedge ou \vee , ou glissez dans la zone **||||■|||** vers la droite ou la gauche jusqu'à ce que le chiffre souhaité soit en surbrillance.

Conseil : Si vous maintenez une flèche, les valeurs continuent de défiler jusqu'à ce que vous relâchiez la touche.

- Validez en appuyant sur *OK*.

Le chiffre modifié est enregistré. Vous retournez au menu supérieur.

Saisir des lettres

Utilisez la zone de navigation pour saisir des lettres. Choisissez des noms courts et clairs.

- Effleurez la flèche \wedge ou \vee , ou glissez dans la zone **||||■|||** vers la droite ou la gauche jusqu'à ce que le caractère souhaité soit en surbrillance.

Le caractère sélectionné apparaît dans la ligne supérieure.

Conseil : 10 caractères maximum peuvent être sélectionnés.

Pour supprimer les caractères les uns après les autres, effleurez \leftarrow .

- Sélectionnez les caractères suivants.
- Une fois le nom entré, sélectionnez \checkmark .
- Validez en appuyant sur *OK*.

Le nom est enregistré.

Activer MobileStart

- Effleurez la touche sensitive  pour activer MobileStart.

La touche sensitive  s'allume.
L'app Miele permet de commander le combi-four vapeur à distance.

La commande directe sur le combi-four vapeur est prioritaire par rapport à la commande à distance par l'app.

Vous pouvez utiliser MobileStart tant que la touche sensitive  est allumée.

Description du fonctionnement

Bandeau de commande

Le réservoir d'eau se trouve derrière le bandeau de commande. Le bandeau de commande s'ouvre et se ferme en effleurant la touche sensitive . Il est équipé d'un système de sécurité obstacle qui arrête le processus d'ouverture et de fermeture si un obstacle vient entraver sa route. Cependant, ne touchez pas l'arête supérieure de la porte lorsque vous ouvrez ou fermez le bandeau de commande.

Réservoir à eau

L'eau est pompée dans le réservoir à eau puis passe dans le générateur de vapeur.



Dysfonctionnement en raison de l'ouverture obstruée du réservoir à eau !

N'obtenez jamais l'ouverture située sur l'avant du réservoir à eau, car l'eau ne pourrait pas être pompée dans le générateur de vapeur.

Température

Une température préenregistrée est associée à certains modes de cuisson. La température préenregistrée peut être modifiée pour un seul programme de cuisson, pour une étape en particulier ou de façon permanente, dans la limite des températures admises. Vous pouvez modifier la température préenregistrée par palier de 5 °C, à l'exception de la cuisson sous vide qui admet des paliers de 1 °C (voir chapitre "Réglage", section "Températures préenregistrées").

Humidité

Le mode de fonctionnement Cuisson combinée  et l'application Réchauffer  combinent le mode de fonctionnement du four et l'humidité. Vous pouvez choisir le taux d'humidité au sein de la plage prédéfinie pour un programme de cuisson individuel ou une étape de cuisson.

Selon le réglage de l'humidité, de l'humidité ou de l'air frais est introduit dans l'enceinte de cuisson. Avec un réglage de l'humidité = 0 %, l'arrivée d'air frais est maximale et il n'y a aucun apport d'humidité. Avec un réglage de l'humidité = 100 %, il n'y a aucune arrivée d'air frais et le taux d'humidité est maximal.

Certains aliments dissipent de l'humidité durant la cuisson. La teneur en eau des aliments est un facteur dont il faut tenir compte avant de régler le taux d'humidité de l'enceinte. Si le taux d'humidité est réglé à un niveau très bas, il arrive que le générateur de vapeur ne se déclenche pas.

Durée de cuisson

Selon le mode de fonctionnement sélectionné, vous pouvez choisir une durée de cuisson allant d'1 minute à 10 ou 12 heures.

Avec les programmes automatiques et d'entretien, la durée est réglée en usine et ne peut être modifiée.

Dans le cas d'une cuisson à la vapeur, ainsi que pour des programmes et des applications avec un mode vapeur pur, la durée de cuisson ne commence à s'écouler que si la température réglée est atteinte. Avec tous les autres modes de cuisson, les programmes et applications démarrent immédiatement.

Bruits

Il se peut que vous entendiez un bruit sourd au moment de l'arrêt du combi-four vapeur ou pendant qu'il fonctionne. Ce n'est ni un dysfonctionnement ni une anomalie. Il s'agit en fait du bruit du pompage de l'eau.

Un bruit de ventilateur se fait entendre lorsque le combi-four vapeur est en marche.

Phase de préchauffage

Dans tous les modes de cuisson, la montée en température de l'enceinte de cuisson s'affiche lors de la phase de préchauffage (exceptions : Grand gril, Petit gril).

La durée de la phase de préchauffage du four à vapeur dépend de la quantité d'aliments et de leur température. En général, la phase de préchauffage dure environ 7 minutes. Elle augmente pour la préparation d'aliments froids ou congelés. La phase de préchauffage peut également s'allonger si vous sélectionnez une température de cuisson basse ou une cuisson en mode Sous-vide .

Phase de cuisson

Pendant la phase de cuisson, le temps restant s'affiche à l'écran. Lors de la cuisson vapeur, la phase de cuisson commence, si la température réglée est atteinte. Avec tous les autres modes de fonctionnement, les programmes et applications démarrent immédiatement.

Description du fonctionnement

Réduction de vapeur

La réduction de vapeur stoppe automatiquement en fin de cuisson si on cuit en cuisson vapeur et en cuisson combinée dans une certaine plage de température. Cette fonction permet de limiter la quantité de vapeur qui s'échappe à l'ouverture de la porte. L'écran affiche Réduction vapeur.

La réduction de la vapeur peut être désactivée (voir chapitre "Réglages", section "Réduction de la vapeur"). La désactivation de la réduction de vapeur entraîne un dégagement de vapeur important à l'ouverture de la porte.

Éclairage de l'enceinte de cuisson

Dès que le four à vapeur combiné démarre, l'éclairage de l'enceinte s'éteint. Ce réglage d'usine permet des économies d'énergie.

Vous pouvez modifier ce réglage si vous préférez que l'enceinte reste éclairée pendant que le four fonctionne (voir chapitre "Réglages", section "Éclairage").

Si vous laissez la porte ouverte après la cuisson, l'éclairage de l'enceinte s'éteindra automatiquement au bout de cinq minutes.

Si vous activez la touche sensitive  sur le bandeau de commande, l'éclairage s'allume pendant 15 secondes.

Miele@home

Votre combi-four vapeur est équipé d'un module Wi-Fi intégré.

Pour utiliser cette fonctionnalité, il vous faut :

- un réseau Wi-Fi
- l'app Miele
- un compte utilisateur Miele. Vous pouvez créer votre compte utilisateur via l'app Miele.

L'app Miele vous guide lors de la connexion entre le combi-four vapeur et le réseau Wi-Fi local.

Une fois le combi-four vapeur connecté au réseau Wi-Fi, vous pouvez par exemple procéder aux actions suivantes avec l'app :

- Obtenir des informations sur l'état de fonctionnement de votre combi-four vapeur
- Obtenir des indications sur le déroulement des cuissons de votre combi-four vapeur
- Terminer les cuissons en cours

En connectant le combi-four vapeur à votre réseau Wi-Fi, la consommation d'énergie augmente, même si le combi-four vapeur est éteint.

Assurez-vous que sur le lieu d'installation de votre combi-four vapeur, le signal de votre réseau Wi-Fi soit suffisamment fort.

Disponibilité de la connexion Wi-Fi

La connexion Wi-Fi partage une plage de fréquence avec d'autres appareils (par ex. micro-ondes, jouets télécommandés). Cela peut entraîner des problèmes de connexion temporaires ou complets. Une disponibilité constante des fonctions proposées ne peut donc pas être garantie.

Disponibilité Miele@home

L'utilisation de l'App Miele dépend de la disponibilité du service Miele@home de votre pays.

Le service de Miele@home n'est pas disponible dans tous les pays.

Vous trouverez plus d'informations sur la disponibilité de ce service sur notre page Internet www.miele.com.

Application Miele

Vous pouvez télécharger gratuitement l'application Miele depuis l'Apple App Store® ou depuis Google Play Store™.



Première mise en service

Réglages de base

Vous devez procéder aux réglages suivants dans le cadre de la première mise en service. Vous pouvez modifier ces réglages d'usine ultérieurement (voir chapitre "Réglages").

 Risque de blessure en raison des surfaces chaudes.

Lorsqu'il est en marche, le combi-four vapeur devient très chaud.

N'utilisez le combi-four vapeur que lorsque celui-ci est encastré afin de garantir son bon fonctionnement.

Une fois raccordé au réseau électrique, combi-four vapeur se met automatiquement sous tension.

Régler la langue

- Sélectionnez la langue souhaitée.
- Validez en appuyant sur *OK*.

Si vous avez sélectionné par mégarde une langue que vous ne comprenez pas, suivez les instructions du chapitre "Réglages", section "Langue ".

Configuration du site

- Sélectionnez le site souhaité.
- Validez avec *OK*.

Installer Miele@home

L'écran affiche Config. "Miele@home".

- Si vous souhaitez activer Miele@home immédiatement, sélectionnez *Continuer* puis validez avec *OK*.
- Si vous souhaitez reporter la configuration à un moment ultérieur, sélectionnez *Passer* et confirmez avec *OK*. Vous trouverez les informations sur les réglages suivants au chapitre "Réglages", section "Miele@home".
- Si vous souhaitez activer Miele@home immédiatement, sélectionnez la méthode de connexion souhaitée.

L'écran et l'application Miele vous guident vers les autres étapes.

Régler la date

- Réglez successivement l'année, le mois et le jour.
- Validez en appuyant sur *OK*.

Régler l'heure

- Réglez l'heure avec les heures et les minutes.
- Validez en appuyant sur *OK*.

Régler la dureté de l'eau

La société d'approvisionnement en eau potable compétente peut vous fournir des informations sur la dureté de l'eau locale.

Pour en savoir plus sur le réglage de la dureté de l'eau, reportez-vous au chapitre "Réglages", section "Dureté de l'eau".

- Réglez la dureté d'eau correspondant à votre eau au niveau local.
- Validez en appuyant sur *OK*.

Terminer la première mise en service

- Suivez les éventuelles instructions supplémentaires à l'écran.

La première mise en service est terminée.

Nettoyer pour la première fois le combi-four vapeur

- Enlevez les autocollants ou films de protection qui peuvent se trouver sur le four à vapeur combiné et les accessoires à l'exception de la plaque signalétique et de la petite plaque sur le bandeau ouvert.

Le combi-four vapeur est soumis à un test de fonctionnement en usine, il est donc possible que de l'eau résiduelle s'écoule des conduites et retourne dans l'enceinte de cuisson lors du transport.



Nettoyer le réservoir d'eau



Risque de blessure provoquée par le bandeau de commande.

Si le bandeau de commande s'ouvre ou se ferme, vous pouvez vous coincer.

Ne touchez pas l'arête supérieure de la porte lorsque vous ouvrez ou fermez le bandeau de commande.

- Utilisez l'interrupteur Marche/Arrêt  pour allumer le four à vapeur combiné.
- Sélectionnez la touche sensitive , pour ouvrir le bandeau de commande.
- Sortez le réservoir d'eau. Poussez légèrement le réservoir d'eau vers le haut pour le sortir.
- Rincez le réservoir d'eau à la main ou au lave-vaisselle.

Première mise en service

Nettoyer les accessoires/l'enceinte de cuisson

- Sortez tous les accessoires de l'enceinte de cuisson.
- Nettoyez les plats de cuisson à la main ou au lave-vaisselle.

Les surfaces de la plaque de cuisson multi-usage et de la grille sont traités PerfectClean et doivent **impérativement** être lavés à la main.

Respectez les instructions du chapitre "Nettoyage et entretien", section "PerfectClean".

- Nettoyez la tôle universelle et la grille combi avec une éponge propre, de l'eau chaude et un peu de liquide vaisselle.

Avant d'être livré, le combi-four vapeur a été traité avec un produit d'entretien.

- Pour enlever la fine pellicule de produit qui la recouvre, nettoyez l'enceinte de cuisson avec une éponge propre, du liquide vaisselle et de l'eau tiède.

Adapter le point d'ébullition

Avant la première mise en service de votre combi-four vapeur, procédez au réglage automatique de la température d'ébullition. Cette dernière varie selon l'altitude du lieu d'installation. Ce processus permet également de rincer les conduites d'eau.

Cette opération est **indispensable** au bon fonctionnement du four à vapeur.

- Mettez le combi-four vapeur en marche en utilisant le mode de cuisson Cuisson vapeur  (100 °C) pendant 15 minutes. Effectuez les opérations décrites au chapitre "Commande".

Régler la température d'ébullition après un déménagement

Vous avez déménagé et la différence d'altitude entre l'ancien et le nouveau lieu d'installation est supérieure à 300 mètres ? Vous devez de nouveau procéder au réglage automatique de la température d'ébullition. Pour ce faire, lancez un cycle de détartrage (voir chapitre "Nettoyage et entretien", section "Entretien").

Montée en température du combi-four vapeur

- Retirez tous les accessoires de l'enceinte de cuisson le cas échéant.
- Pour dégraisser la résistance circulaire, faites chauffer le combi-four vapeur en mode Chaleur tournante Plus  à 200 °C pendant 30 minutes.
Effectuez les opérations décrites au chapitre "Commande".

 Risque de blessure en raison des surfaces chaudes.

Lorsqu'il est en marche, le combi-four vapeur devient très chaud. Vous pouvez vous brûler au contact des résistances, de l'enceinte, des supports de gradins et de la vitre de la porte.





Utilisez toujours des maniques pour toute manipulation dans l'enceinte de cuisson chaude ou pour la fermeture de la porte chaude.

Le première fois que la résistance se met à chauffer, une odeur se dégage dans la pièce. L'odeur et l'éventuelle vapeur d'eau dégagées disparaissent rapidement et n'indiquent en aucun cas un mauvais branchement ou un défaut de l'appareil.

Veillez à bien aérer la cuisine.

Réglages

Tableau des réglages

Option de menu	Réglages disponibles
Langue 	... deutsch english ... Site
Heure	Affichage Activé* Désactivé Désactivation nocturne Format affichage heure 12 heures 24 heures* Régler
Date	
Eclairage	Activé "Activé" 15 secondes* Désactivé
Ecran	Luminosité  QuickTouch Activé Désactivé*
Volume	Signaux sonores Mélodies*  Fréquence simple  Bip touches  Mélodies Activé* Désactivé
Unités	Poids g* lb/oz lb Température °C* °F
Maintien au chaud	Activé Désactivé*
Réduction vapeur	Activé* Désactivé
Températures préenregistrées	
Booster	Activé* Désactivé
Dureté eau	1 °dH ... 15 °dH* ... 70 °dH

* Réglage d'usine



Option de menu	Réglages disponibles
Rinçage automatique	Activé* Désactivé
Sécurité	Verrouillage touches Activé Désactivé* Sécurité enfants  Activé Désactivé*
Miele@home	Activer Désactiver Statut de connexion Réinstaller Réinitialiser Installer
Commande à distance	Activé* Désactivé
Mise à jour à distance	Activé* Désactivé
Version logiciel	
Revendeur	Mode expo Activé Désactivé*
Réglages usine	Réglages de l'appareil Programmes personnalisés Températures préenregistrées

* Réglage d'usine

Réglages

Accéder au menu “Réglages”

Le menu Autres  | Réglages permet de personnaliser votre combi-four vapeur en adaptant les réglages d'usine à vos besoins.

- Sélectionnez Autres .
- Sélectionnez Réglages .
- Sélectionnez le réglage souhaité.



Vous pouvez contrôler ou modifier les réglages.

Il n'est possible de modifier un réglage que si aucun programme de cuisson n'est en cours.

Langue

Vous pouvez régler votre langue et votre site.

Une fois la sélection effectuée et validée, la langue souhaitée apparaît immédiatement à l'écran.

Conseil : Si vous avez choisi par mégarde une langue que vous ne comprenez pas, effleurez la touche sensitive . Le symbole  vous aide à vous orienter pour revenir au sous-menu Langue .

Heure

Affichage

Sélectionnez le type d'affichage de l'heure pour le combi-four vapeur éteint :

- Activé
L'heure est toujours affichée à l'écran. Si vous sélectionnez également le réglage Ecran | QuickTouch | Activé, toutes les touches sensibles réagissent immédiatement au contact. Si vous sélectionnez également le réglage Ecran | QuickTouch | Désactivé, vous devez d'abord allumer le combi-four vapeur avant de pouvoir l'utiliser.
- Désactivé
L'écran reste sombre pour économiser l'énergie. Vous devez mettre le combi-four vapeur en marche avant de pouvoir l'utiliser.
- Désactivation nocturne
L'heure s'affiche uniquement de 5 heures à 23 heures pour économiser de l'énergie. Le reste du temps, l'écran est sombre.

Format affichage heure

Vous pouvez afficher l'heure au format 24 ou 12 heures (24 heures ou 12 heures).

Régler

Vous réglez les heures et les minutes.



Après une panne de courant, l'heure actuelle s'affiche à nouveau. L'heure est enregistrée pendant env. 150 heures.

Si vous avez connecté votre combi-four vapeur à un réseau Wi-Fi et à l'app Miele, l'heure est synchronisée avec l'app Miele en fonction du site configuré.

Date

Vous réglez la date.



Eclairage

- **Activé**
L'éclairage de l'enceinte de cuisson reste enclenché tout au long de la cuisson.
- **"Activé" 15 secondes**
Pendant la cuisson, l'éclairage de l'enceinte se désactive au bout de 15 secondes. Vous pouvez réactiver l'éclairage pendant 15 autres secondes en effleurant la touche sensitive .
- **Désactivé**
L'éclairage de l'enceinte de cuisson est désactivé. Vous pouvez activer l'éclairage pendant 15 secondes en effleurant la touche .

Ecran

Luminosité

La luminosité de l'écran est représentée par une barre à segments.

- 
Luminosité maximale
- 
Luminosité minimale

QuickTouch

Déterminez la réaction des touches sensibles lorsque le combi-four vapeur est éteint :

- **Activé**
Si vous avez également sélectionné le réglage **Heure | Affichage | Activé ou Désactivation nocturne**, les touches sensibles réagissent même lorsque le combi-four vapeur est éteint.
- **Désactivé**
Indépendamment du réglage **Heure | Affichage**, les touches sensibles ne réagissent que si le combi-four vapeur est allumé et pendant un certain temps après l'avoir éteint.

Réglages

Volume

Signaux sonores

Lorsque les signaux sonores sont activés, un signal retentit lorsque la température réglée est atteinte, et lorsque la durée réglée est écoulée.

Si vous ouvrez la porte depuis une télécommande dotée d'un assistant vocal, veillez à ce que personne ne se trouve dans la zone d'ouverture. Laissez toujours les signaux sonores activés.

Mélodies

À la fin d'un programme, une mélodie retentit plusieurs fois à intervalles réguliers.

Le volume de cette mélodie est représenté par une barre à segments.

- ■■■■■■■■
Volume maximal

- □□□□□□
Mélodie désactivée

Fréquence simple

À la fin d'un programme, un signal sonore continu retentit pendant une durée déterminée.

Le volume de ce signal sonore unique est représenté par une barre à segments.

- ■■■■■■■■■■■■■■■■■■■■
Volume maximal

- □□□□□□□□□□□□□□
Volume minimal

Bip touches

Le volume du bip émis lors de chaque sélection d'une touche sensitive est illustré par une barre à segments.

- ■■■■■■■■
Volume maximal

- □□□□□□
Le bip des touches est désactivé

Mélodies

Vous pouvez activer ou désactiver la mélodie qui retentit lorsque l'on appuie sur la touche Marche/Arrêt .

Unités

Poids

Vous pouvez régler le poids des aliments dans les programmes automatiques en grammes (g), livres (lb/oz) ou livres/onces (lb).

Température

Vous pouvez régler la température en degrés Celsius (°C) ou Fahrenheit (°F).

Maintien au chaud

La fonction **Maintien au chaud** permet de maintenir les aliments au chaud une fois le cycle de cuisson vapeur terminé. Les aliments sont maintenus au chaud pendant 15 minutes maximum à une température pré-réglée. Vous pouvez mettre fin à la phase de maintien au chaud en ouvrant la porte.

Attention : les aliments fragiles comme le poisson peuvent continuer à cuire pendant leur maintien au chaud.

- **Activé**
La fonction **Maintien au chaud** est activée. Si vous avez sélectionné une température de cuisson supérieure ou égale à 80 °C, cette fonction s'active au bout de 5 minutes environ. Les aliments sont maintenus au chaud à une température de 70 °C.
- **Désactivé**
La fonction **Maintien au chaud** est désactivée.

Réduction de vapeur

La fonction **Réduction vapeur** permet de limiter la quantité de vapeur qui s'échappe à l'ouverture de la porte.

- **Activé**
La réduction de vapeur s'activera automatiquement à la fin de la cuisson si vous cuisinez à une température supérieure à 80 °C (cuisson vapeur) ou de 80–100 °C et à 100 % d'humidité (cuisson combinée). L'écran affiche **Réduction vapeur**.
- **Désactivé**
Lorsque la réduction de vapeur est désactivée, la fonction **Maintien au chaud** est automatiquement désactivée. La désactivation de la réduction de vapeur entraîne un dégagement de vapeur important à l'ouverture de la porte.

Réglages

Températures préenregistrées

Il peut être utile de modifier les températures préconisées si vous devez régler fréquemment des températures de cuisson différentes.

Dès que vous accédez à l'option, la liste de sélection des modes de cuisson s'affiche.

- Sélectionnez le mode de cuisson souhaité.

La température préconisée s'affiche, ainsi que la plage de températures dans laquelle vous pouvez la modifier.

- Modifiez la température préconisée.
- Validez avec *OK*.

Booster

La fonction *Booster* sert à chauffer rapidement l'enceinte de cuisson.

- *Activé*
La fonction *Booster* est activée automatiquement durant la phase de préchauffage d'un programme de cuisson. La résistance de voûte/gril, la résistance circulaire et le ventilateur s'activent simultanément pour chauffer l'enceinte à la température réglée.
- *Désactivé*
La fonction *Booster* est désactivée durant la phase de préchauffage d'un programme de cuisson. Seules les résistances associées au mode de fonctionnement préchauffent l'enceinte.

Dureté eau

Pour assurer le bon fonctionnement du four à vapeur combiné et son détartrage en temps voulu, vous devez régler la dureté de l'eau selon les conditions locales. Plus l'eau est dure, plus le four à vapeur combiné devra être détartré fréquemment. La société de distribution d'eau compétente peut vous renseigner sur la dureté de l'eau potable locale.

Si vous utilisez un adoucisseur d'eau domestique, effectuez le réglage sur le four à vapeur combiné en fonction de la valeur réglée sur l'adoucisseur d'eau.

Si vous utilisez une installation de déminéralisation d'eau domestique (par ex. installation d'osmose inverse), celle-ci doit être réglée de sorte que l'eau traitée ait une conductivité d'au moins 100 µS/cm. Pour la plupart des qualités d'eau, cela peut être obtenu en ne dessalant pas complètement l'eau, mais en réglant la dureté de l'eau à au moins 3 °dH. La conductivité est nécessaire pour la détection du niveau de remplissage dans le générateur de vapeur. Procédez au réglage sur le four à vapeur combiné en fonction de la valeur réglée sur l'installation de déminéralisation d'eau.

Si vous utilisez de l'eau en bouteille, celle-ci doit être conforme à la législation en vigueur. N'utilisez pas d'eau minérale ou d'eau gazeuse. Configurez votre four à vapeur combiné en fonction de la teneur en calcium. Cette dernière est exprimée en mg/l Ca²⁺ ou en ppm (mg/l CaCO₃) sur l'étiquette de la bouteille.

Dureté de l'eau			Teneur en calcium mg/l Ca ²⁺	Teneur en carbo- nate de calcium ppm (mg/l CaCO ₃)	Réglage sur le four à vapeur combiné
°dH	°fH	mmol/l			
1	1,8	0,18	7	18	1
2	3,6	0,36	14	36	2
3	5,4	0,54	21	54	3
4	7,1	0,72	29	71	4
5	8,9	0,90	36	89	5
6	10,7	1,07	43	107	6
7	12,5	1,25	50	125	7
8	14,3	1,43	57	143	8
9	16,0	1,61	64	161	9
10	17,9	1,79	71	179	10
11	19,6	1,97	79	196	11
12	21,4	2,15	86	214	12
13	23,2	2,33	93	232	13
14	25,0	2,51	100	250	14

Réglages

Dureté de l'eau			Teneur en calcium mg/l Ca ²⁺	Teneur en carbo- nate de calcium ppm (mg/l CaCO ₃)	Réglage sur le four à vapeur combiné
°dH	°fH	mmol/l			
15	26,8	2,69	107	268	15
16	28,6	2,86	114	286	16
17	30,4	3,04	121	304	17
18	32,1	3,22	129	321	18
19	33,9	3,40	136	339	19
20	35,7	3,58	143	357	20
21	37,5	3,76	150	375	21
22	39,3	3,94	157	393	22
23	41,1	4,12	164	411	23
24	42,9	4,30	171	429	24
25	44,6	4,47	179	446	25
26	46,4	4,65	186	464	26
27	48,2	4,83	193	482	27
28	50,0	5,01	200	500	28
29	51,8	5,19	207	518	29
30	53,6	5,37	214	536	30
31	55,4	5,55	221	554	31
32	57,1	5,73	228	571	32
33	58,9	5,91	236	589	33
34	60,7	6,09	243	607	34
35	62,5	6,27	250	625	35
36	64,3	6,44	257	643	36
37–45	66–80	6,62–8,06	264–321	661–804	37–45
46–60	82–107	8,23–10,74	328–428	821–1071	46–60
61–70	109–125	10,92–12,53	436–500	1'089–1'250	61–70

Rinçage automatique

Une fois que vous avez éteint le combi-four vapeur, le message L'appareil est rincé. apparaît à l'écran après une cuisson vapeur.

Cette procédure permet d'évacuer d'éventuels résidus alimentaires du système.

Vous pouvez activer ou désactiver l'opération de rinçage automatique.

Sécurité

Verrouillage touches

Le verrouillage des touches évite toute désactivation ou modification involontaire d'un programme de cuisson. Si le verrouillage des touches est activé, toutes les touches sensibles et champs de l'écran sont verrouillés quelques secondes après le démarrage du programme de cuisson, à l'exception de la touche Marche/Arrêt .

- **Activé**
Le verrouillage des touches est activé. Effleurez la touche sensitive *OK* pendant au moins six secondes pour désactiver brièvement le verrouillage des touches.
- **Désactivé**
Le verrouillage des touches est désactivé. Lorsque vous les effleurez, les touches réagissent immédiatement.

Sécurité enfants

Le verrouillage de la mise en marche empêche une mise en marche involontaire du combi-four vapeur.

Vous pouvez régler la minuterie et utiliser la fonction MobileStart même si le verrouillage de la mise en marche est activé.

Après une panne de courant, le verrouillage de la mise en marche reste activé.

- **Activé**
Le verrouillage de la mise en marche est activé. Pour pouvoir utiliser le combi-four vapeur, effleurez la touche sensitive *OK* pendant au moins 6 secondes.
- **Désactivé**
Le verrouillage de la mise en marche est désactivé. Vous pouvez utiliser le combi-four vapeur comme d'habitude.

Réglages

Miele@home

Le combi-four vapeur fait partie des appareils électroménagers compatibles avec Miele@home. Au départ usine, votre combi-four vapeur est équipé d'un module de communication Wi-Fi et adapté pour la communication sans fil.

Vous avez plusieurs possibilités pour connecter votre combi-four vapeur à votre réseau Wi-Fi. Nous vous recommandons de connecter votre combi-four vapeur à votre réseau Wi-Fi via l'App Miele ou par WPS.

- Activer
Ce réglage n'est visible que si Miele@home est désactivé. La fonction Wi-Fi est réactivée.
- Désactiver
Ce réglage n'est visible que si Miele@home est activé. La configuration Miele@home est conservée, la fonction Wi-Fi est désactivée.
- Statut de connexion
Ce réglage n'est visible que si Miele@home est activé. L'écran affiche des informations telles que la qualité de réception du Wi-Fi, le nom du réseau et l'adresse IP.
- Réinstaller
Ce réglage n'est visible que si un réseau Wi-Fi a été configuré. Réinitialisez les réglages du réseau et configurez immédiatement une nouvelle connexion.
- Réinitialiser
Ce réglage n'est visible que si un réseau Wi-Fi a été configuré. La fonction Wi-Fi est désactivée et la connexion au réseau Wi-Fi est réinitialisée selon le réglage d'usine. Vous devez rétablir la connexion au réseau Wi-Fi pour pouvoir utiliser Miele@home.
Réinitialisez les paramètres réseau lorsque vous éliminez, vendez ou mettez en service un combi-four vapeur usagé. C'est la seule manière de garantir que vous avez supprimé toutes les données à caractère personnel et que le précédent propriétaire ne puisse plus avoir accès au combi-four vapeur.
- Installer
Ce réglage n'est visible que si aucune connexion n'a encore été établie avec un réseau Wi-Fi. Vous devez rétablir la connexion au réseau Wi-Fi pour pouvoir utiliser Miele@home.

Commande à distance

Si vous avez installé l'app Miele sur votre terminal mobile, si vous disposez du système Miele@home et si vous avez activé la commande à distance (Activé), vous pouvez utiliser la fonction MobileStart et par ex. sélectionner des consignes relatives aux programmes de cuisson en cours dans votre combi-four vapeur ou mettre fin à un programme de cuisson en cours.

En mode veille avec maintien de la connexion au réseau, le combi-four vapeur nécessite au maximum 2 W.

Activer MobileStart

- Effleurez la touche sensitive  pour activer MobileStart.

La touche sensitive  s'allume. L'app Miele permet de commander le combi-four vapeur à distance.

La commande directe sur le combi-four vapeur est prioritaire par rapport à la commande à distance par l'app.

Vous pouvez utiliser MobileStart tant que la touche sensitive  est allumée.

Mise à jour à distance

L'option de menu Mise à jour à distance n'est visible et sélectionnable que si les conditions préalables à l'utilisation de Miele@home sont remplies (voir chapitre "Première mise en service", section "Miele@home").

Le logiciel de votre combi-four vapeur peut être mis à jour via la fonction RemoteUpdate. Si une mise à jour est disponible pour votre combi-four vapeur, elle sera automatiquement téléchargée par celui-ci. L'installation d'une mise à jour ne s'effectue pas automatiquement mais doit être démarrée manuellement par vos soins.

Même si vous n'installez pas de mise à jour, vous pouvez utiliser votre combi-four vapeur comme d'habitude. Miele recommande néanmoins d'installer les mises à jour.

Mise en marche/Arrêt

RemoteUpdate est activé par défaut. Une mise à jour disponible est téléchargée automatiquement et doit être démarrée manuellement par vos soins.

Désactivez RemoteUpdate si vous souhaitez ne pas télécharger automatiquement les mises à jour.

Réglages

Déroulement de la mise à jour à distance

Des informations sur le contenu et les conséquences d'une mise à jour sont disponibles sur l'app Miele.

Un message s'affiche sur l'écran de combi-four vapeur dès qu'une mise à jour du logiciel est disponible.

Vous pouvez installer immédiatement la mise à jour ou reporter l'installation à plus tard. La question est posée lors de la remise en marche combi-four vapeur.

Si vous ne souhaitez pas installer la mise à jour, désactivez la mise à jour à distance.

La mise à jour peut prendre plusieurs minutes.

Respectez les points suivants pour la mise à jour à distance :

- Tant que vous ne recevez pas de notification, aucune mise à jour n'est disponible.
- Une fois qu'une mise à jour à distance est installée, vous ne pouvez pas revenir à une version précédente.
- N'éteignez pas le combi-four vapeur pendant la mise à jour. Cela risquerait d'interrompre la mise à jour à distance et d'empêcher son installation.
- Certaines mises à jour du logiciel ne peuvent être réalisées que par le service après-vente Miele.

Version logiciel

La version du logiciel est destinée au service après-vente Miele. Cette information n'est d'aucune utilité pour le particulier.

Revendeur

Cette fonction permet aux revendeurs de présenter le combi-four vapeur sans qu'il chauffe. Ce réglage n'a aucune utilité pour les particuliers.

Mode expo

Si vous mettez le combi-four vapeur en marche lorsque le mode expo est activé, le message **Mode expo activé. L'appareil ne chauffe pas. apparaît.**

- **Activé**
Pour activer le mode expo, maintenez la touche sensitive **OK** appuyée pendant au moins quatre secondes.
- **Désactivé**
Pour désactiver le mode expo, maintenez la touche sensitive **OK** appuyée pendant au moins quatre secondes. Vous pouvez utiliser le combi-four vapeur comme d'habitude.

Réglages usine

- Réglages de l'appareil
Tous les réglages sont réinitialisés sur les réglages d'usine.
- Programmes personnalisés
Tous les programmes personnalisés sont supprimés.
- Températures préenregistrées
Les modifications apportées aux températures préenregistrées sont réinitialisées sur les réglages d'usine.

Minuterie

Utiliser la fonction Minuterie

Vous pouvez utiliser la minuterie  pour surveiller certaines opérations, notamment pour la cuisson des œufs.

Vous pouvez également utiliser la minuterie si vous avez réglé simultanément des temps de démarrage ou d'arrêt de cuisson (par exemple pour vous rappeler d'assaisonner le plat ou de l'arroser après un certain temps de cuisson).

- Vous pouvez régler la minuterie pour une durée maximale de 59 minutes et 59 secondes.

Régler la minuterie

Si vous avez sélectionné le réglage **Ecran | QuickTouch | Désactivé**, allumez le combi-four vapeur pour régler la minuterie. Le temps restant de la minuterie s'affiche alors même si le combi-four vapeur est éteint.

Exemple : vous souhaitez cuire des œufs et vous réglez une durée de minuterie de six minutes et vingt secondes.

- Effleurez la touche sensitive .
- Si une cuisson doit se dérouler simultanément, sélectionnez **Minuterie**.

Le message **Régler 00:00 min** s'affiche.

- Réglez **06:20** grâce à la zone de navigation.
- Validez avec **OK**.

La durée de minuterie est enregistrée.

Si le combi-four vapeur est éteint,  et le décompte de la minuterie s'affichent à la place de l'heure.

Si une cuisson se déroule en parallèle,  et le décompte de la minuterie s'affichent en bas de l'écran.

Si vous vous trouvez dans un menu, le décompte de la minuterie s'écoule en arrière-plan.

Lorsque le temps réglé pour la minuterie s'est écoulé, , le temps est décompté et un signal retentit.

- Effleurez la touche sensitive .
- Confirmez avec **OK** si l'appareil vous y invite.

Les signaux sonores et visuels sont désactivés.

Modifier la minuterie

- Effleurez la touche sensitive .
- Si une cuisson doit se dérouler simultanément, sélectionnez **Minuterie**.
- Sélectionnez **Modifier**.
- Validez en appuyant sur **OK**.

La durée programmée pour la minuterie s'affiche.

- Modifiez la durée de la minuterie.
- Validez en appuyant sur **OK**.











La durée de la minuterie modifiée est enregistrée.

Supprimer la minuterie



- Effleurez la touche sensitive .
- Si une cuisson doit se dérouler simultanément, sélectionnez **Minuterie**.
- Sélectionnez **Supprimer**.
- Validez en appuyant sur **OK**.

La minuterie est supprimée.

Menu principal et sous-menus

Menu	Valeur préenregistrée	Plage
Modes de cuisson		
Cuisson vapeur 	100 °C	40–100 °C
Chaleur tournante Plus 	160 °C	30–230 °C
Cuisson combinée 		
Cuiss. combi. + Chal. tourn. Plus	170 °C	30–230 °C
Cuiss. combi. + Chal. sole-voûte	180 °C	30–230 °C
Cuisson combinée + Gril	Niveau 3	Niveau 1–3
Sous-vide 	65 °C	45–90 °C
Programmes personnalisés 		
Réchauffer 	130 °C	120–140 °C
Décongeler 	60 °C	50–60 °C
Détartrage 		
Programmes automat. 		
Autres 		
Chaleur sole-voûte	180 °C	30–230 °C
Cuisson intensive	180 °C	50–230 °C
Chaleur sole	190 °C	100–200 °C
Chaleur voûte	190 °C	100–230 °C
Grand gril	Niveau 3	Niveau 1–3
Petit gril	Niveau 3	Niveau 1–3
Turbogrill	200 °C	50–230 °C
Spécial gâteaux	160 °C	30–230 °C
Chaleur tournante Eco	180 °C	30–230 °C
ECO - Cuisson vapeur	100 °C	40–100 °C

Menu principal et sous-menus

Menu	Valeur préenregistrée	Plage
Autres 		
Fonctions utiles		
Mix & Match		
Cuisson menu	–	–
Blanchir	–	–
Stériliser	90 °C	80–100 °C
Sécher	50 °C	30–70 °C
Faire lever la pâte	–	–
Désinfecter la vaisselle	–	–
Chauffer la vaisselle	50 °C	50–80 °C
Maintien au chaud	65 °C	40–100 °C
Entretien		
HydroClean		
Humidification		
Séchage		
Rinçage		
Réglages 		

Conseils pour économiser de l'énergie

Processus de cuisson

- Utilisez autant que possible les programmes automatiques pour préparer vos plats.
- Retirez de l'enceinte tous les accessoires dont vous n'avez pas besoin pour la cuisson.
- En général, il vaut mieux choisir la température la plus faible de la fourchette indiquée dans la recette ou le tableau de cuisson puis vérifier la cuisson après la durée de cuisson la plus courte indiquée.
- Ne préchauffez l'enceinte que si cela est indiqué dans la recette ou dans le tableau de cuisson.
- Évitez d'ouvrir la porte du four pendant la cuisson.
- Pour une cuisson au four, utilisez de préférence des moules mats et foncés. Ils absorbent mieux la chaleur et la restituent plus rapidement à la pâte. Les matériaux clairs et brillants comme l'inox ou l'aluminium renvoient la chaleur, qui atteint par conséquent moins bien l'aliment. Ne recouvrez ni la sole de l'enceinte ni la grille de cuisson de papier aluminium réverbérant la chaleur.
- Surveillez la durée de cuisson pour éviter tout gaspillage d'énergie lors de la cuisson des aliments. Programmez une durée de cuisson ou utilisez une thermosonde si vous en possédez une.
- Vous pouvez utiliser le mode de cuisson Chaleur tournante Plus  pour un grand nombre de plats. Vous pouvez cuire à des températures plus faibles qu'en mode Chaleur sole-voûte, car la chaleur est immédiatement répartie dans l'enceinte de cuisson. Vous pouvez en outre cuire sur plusieurs niveaux en même temps.
- Pour les grillades, utilisez autant que possible le mode de cuisson Turbogril. Il permet d'utiliser des températures moins élevées que les autres modes de gril pour un réglage de température maximal.
- En mode Chaleur tournante Eco, vous économisez de l'énergie en utilisant la chaleur de façon optimale. Utilisez ce mode de cuisson pour la préparation de petites portions, par ex. des pizzas surgelées ou des biscuits à l'emporte-pièce. N'ouvrez pas la porte pendant la cuisson.
- Pour une cuisson à la vapeur économe en énergie, vous pouvez utiliser le mode de cuisson ECO - Cuisson vapeur. Ce mode de cuisson convient particulièrement pour la cuisson des légumes et du poisson.
- Si possible, préparez plusieurs plats en même temps. Placez-les les uns à côté des autres ou sur différents niveaux.
- Cuissez directement les uns après les autres les plats que vous ne pouvez pas préparer en même temps, pour utiliser la chaleur déjà présente.

Conseils pour économiser de l'énergie

Ajuster les réglages

- Pour les éléments de commande, sélectionnez le réglage Ecran | QuickTouch | Désactivé, afin de réduire la consommation d'énergie.
- Pour l'éclairage de l'enceinte de cuisson, sélectionnez le réglage Eclairage | Désactivé ou "Activé" 15 secondes. Vous pouvez rallumer l'éclairage de l'enceinte de cuisson à tout moment à l'aide de la touche sensitive .

Mode économie d'énergie

Pour économiser l'énergie, le combi-four vapeur s'éteint automatiquement lorsqu'aucune cuisson ou autre manipulation n'est en cours. L'heure est affichée à l'écran ou celui-ci est sombre (voir chapitre "Réglages").

Dysfonctionnement dû à l'absence du tamis de fond.

En cas d'absence du tamis de fond, les restes d'aliments peuvent pénétrer dans l'évacuation. L'eau ne peut pas être pompée.

Avant chaque cuisson, vérifiez que le tamis de fond est bien mis en place.

- Mettez le four à vapeur combiné en marche.

Le menu principal s'affiche.

- Enfourez les aliments dans l'enceinte de cuisson.
- Sélectionnez le mode de cuisson souhaité.

Le mode de cuisson s'affiche. En fonction du mode de cuisson sélectionné, les valeurs préenregistrées pour la température et l'humidité apparaissent les unes après les autres.

- Modifiez la température préconisée si nécessaire.
- Validez en appuyant sur *OK*.

La température préconisée est acceptée après quelques secondes. Vous pouvez modifier ultérieurement la température à l'aide des touches fléchées.

- Modifiez l'humidité, si nécessaire.
- Validez en appuyant sur *OK*.

Les températures de consigne et réelle s'affichent et la phase de préchauffage commence.

Vous pouvez suivre la montée en température. Lorsque la température sélectionnée est atteinte, un signal retentit.

- Une fois la cuisson terminée, effleurez la touche sensitive du mode de cuisson sélectionné pour l'arrêter.

 Risque de blessure en raison de la vapeur chaude.

Lorsque vous ouvrez la porte après la cuisson à la vapeur, de la vapeur très chaude peut s'échapper en grande quantité. Vous risquez de vous brûler au contact de la vapeur.

Restez un pas en arrière jusqu'à ce que la vapeur brûlante se soit dissipée.

- Sortez les aliments de l'enceinte de cuisson.

 Risque de blessure en raison des surfaces chaudes.

Lorsqu'il est en marche, le combi-four vapeur devient très chaud. Vous risquez de vous brûler au contact de la vitre de la porte.

Utilisez des maniques pour la fermeture de la porte chaude.

Commande

Nettoyer le four à vapeur combiné après une cuisson

- Sortez le réservoir d'eau si nécessaire et videz-le.
- Éteignez le four à vapeur combiné.

Après une cuisson avec de la vapeur, l'appareil est rincé. apparaît.

- Suivez les instructions qui s'affichent à l'écran.

N'interrompez pas le processus de rinçage avant son terme : il permet d'évacuer d'éventuels résidus alimentaires.

Si vous avez sélectionné le réglage Ecran | QuickTouch | Désactivé, vous devez allumer le four à vapeur combiné pour ouvrir la porte.

- Nettoyez et séchez le four à vapeur combiné, comme expliqué au chapitre "Nettoyage et entretien".
- Ne refermez la porte que lorsque l'enceinte de cuisson est entièrement sèche.

Modifier les valeurs et les réglages pour un programme de cuisson

Si un programme de cuisson est en cours simultanément, vous pouvez utiliser la touche sensitive ↵ pour modifier des valeurs et des réglages tels que la température ou le temps de cuisson, ou pour annuler le programme de cuisson.

- Effleurez la touche sensitive ↵.

Selon le mode sélectionné, les réglages suivants peuvent s'afficher :



- Température
- Humidité
- Durée de cuisson
- Booster
- Préchauffer
- Crisp function

Modifier les valeurs et les réglages

- Sélectionnez la valeur ou le réglage souhaité et validez avec *OK*.
- Modifiez la valeur ou le réglage et validez avec *OK*.

Le programme de cuisson se poursuit avec les valeurs et réglages modifiés.

Modifier la température

Vous pouvez modifier durablement la température préenregistrée pour l'adapter à vos habitudes dans Autres  | Réglages  | Températures préenregistrées.

- Effleurez la touche sensitive ↵.
- Sélectionnez Température et confirmez avec *OK*.
- Modifiez la température de consigne en utilisant la zone de navigation.
- Validez en appuyant sur *OK*.

Le programme de cuisson se poursuit avec la température modifiée.

Modifier Humidité

- Effleurez la touche sensitive ↵.
- Sélectionnez Humidité et confirmez avec *OK*.
- Modifiez le taux d'humidité.
- Validez en appuyant sur *OK*.

Le programme de cuisson se poursuit avec le taux d'humidité modifiée.

Régler les temps de cuisson

La cuisson sera moins réussie si le plat reste trop longtemps dans le four avant le début du processus de cuisson. Les produits frais peuvent changer de couleur, voire même devenir impropres à la consommation.

La pâte risque de sécher et la levure de perdre son efficacité pendant la cuisson.

Attendez le moins longtemps possible avant de lancer le programme.

Vous avez enfourné les aliments dans l'enceinte et avez sélectionné un mode ainsi que les réglages requis, par ex. la température.

En entrant Durée de cuisson, Arrêt à ou Départ à à l'aide de la touche sensitive , vous pouvez désactiver le programme de cuisson automatiquement, ou l'activer et le désactiver.

- Durée de cuisson
Indiquez le temps nécessaire à la cuisson des aliments. Une fois ce temps écoulé, le chauffage de l'enceinte de cuisson s'arrête automatiquement. Le temps de cuisson maximum pouvant être réglé dépend du mode sélectionné.
- Arrêt à
Déterminez l'heure à laquelle le programme de cuisson doit se terminer. Le chauffage de l'enceinte de cuisson s'arrête automatiquement à ce moment.

Commande

- Départ à
Cette fonction ne s'affiche dans le menu que si vous avez réglé Durée de cuisson ou Arrêt à. Départ à permet de déterminer le moment précis où le programme de cuisson doit démarrer. Le chauffage de l'enceinte de cuisson se met en marche automatiquement à ce moment.

- Effleurez la touche sensitive ⌚.
- Réglez les durées/heures souhaitées.
- Validez avec *OK*.
- Utilisez la touche sensitive ↵ pour revenir au menu du mode de cuisson sélectionné.

Pour la cuisson à la vapeur, la durée de cuisson démarre seulement une fois la température de consigne réglée atteinte.

La réduction de vapeur stoppe automatiquement en fin de cuisson si on a cuit à une température supérieure à 80 °C (cuisson vapeur) ou de 80–100 °C et à 100 % d'humidité (cuisson combinée).

- Attendez que Réduction vapeur s'éteigne avant d'ouvrir la porte et de retirer les aliments.

Modifier les temps de cuisson réglés

- Effleurez la touche sensitive ⌚.
- Sélectionnez la durée souhaitée.
- Validez en appuyant sur *OK*.
- Sélectionnez Modifier, si nécessaire.
- Modifiez la durée réglée.
- Validez en appuyant sur *OK*.
- Utilisez la touche ↵ pour revenir au menu du mode de cuisson sélectionné.

En cas de panne de courant, les réglages sont supprimés.

Conseil : Vous pouvez également modifier le temps de cuisson directement via la zone de navigation.

Supprimer les durées de cuisson réglées

Dans les modes de cuisson et les applications pour lesquels le réglage d'une durée de cuisson est toujours nécessaire, vous pouvez uniquement supprimer les durées réglées pour Arrêt à et Départ à.

- Effleurez la touche sensitive ☺.
- Sélectionnez la durée souhaitée.
- Validez en appuyant sur *OK*.
- Sélectionnez Supprimer.
- Validez en appuyant sur *OK*.
- Utilisez la touche sensitive ↩ pour revenir au menu du mode de fonctionnement sélectionné.

Si vous supprimez Durée de cuisson, les heures paramétrées pour les fonctions Arrêt à et Départ à seront également supprimées.

Si vous supprimez Arrêt à ou Départ à, la cuisson démarre avec la durée de cuisson réglée.

Conseil : Vous pouvez également modifier la durée de cuisson directement via la zone de navigation.

Interrompre un programme de cuisson

Interrompez un programme de cuisson à l'aide de la touche allumée en orange du mode sélectionné ou via la touche sensitive ↩.

Le chauffage et l'éclairage de l'enceinte de cuisson s'arrêtent. Les temps de cuisson réglés sont supprimés.

La touche sensitive du mode sélectionné permet de revenir ensuite au menu principal.

Interrompre le programme de cuisson sans temps de cuisson réglé

- Effleurez la touche sensitive du mode sélectionné.

Le menu principal s'affiche.

- **Ou :** effleurez la touche sensitive ↩.
- Sélectionnez Annuler le processus.
- Validez en appuyant sur *OK*.

Interrompre le programme de cuisson avec un temps de cuisson réglé

- Effleurez la touche sensitive du mode sélectionné.

Annuler la cuisson ? s'affiche.

- Sélectionnez Oui.
- Validez en appuyant sur *OK*.
- **Ou :** effleurez la touche sensitive ↩.
- Sélectionnez Annuler le processus.
- Validez en appuyant sur *OK*.
- Sélectionnez Oui.
- Validez en appuyant sur *OK*.

Commande

Interrompre un cycle de cuisson

La cuisson s'interrompt dès que vous ouvrez la porte. Le chauffage de l'enceinte de cuisson s'arrête.

Pour la cuisson à la vapeur et pour les programmes et applications en mode vapeur uniquement, la durée de cuisson réglée est enregistrée.

 Risque de blessure dû à la vapeur chaude.

Lorsque vous ouvrez la porte après une cuisson à la vapeur, de la vapeur très chaude peut s'échapper en grande quantité. Vous risquez de vous brûler au contact de la vapeur. Restez un pas en arrière jusqu'à ce que la vapeur brûlante se soit dissipée.

 Risque de blessure en raison des surfaces et des aliments chauds.

Lorsqu'il est en marche, le combi-four vapeur devient très chaud. Vous pouvez vous brûler au contact des résistances, de l'enceinte de cuisson, des supports de gradins, des accessoires, de l'aliment et de la vitre de la porte.

Utilisez toujours des maniques lorsque vous mettez des plats chauds dans le four, pour les en retirer ou pour toute manipulation dans l'enceinte de cuisson chaude ou pour la fermeture de la porte chaude.

Lorsque vous insérez ou retirez le plat, veillez à ce que les aliments chauds ne débordent pas.

La montée en température redémarre : la température de l'enceinte de cuisson en train d'augmenter s'affiche en temps réel.

Pour la cuisson vapeur ainsi que pour les programmes et applications utilisant le mode vapeur uniquement, le temps de cuisson restant commence à s'écouler seulement une fois la température réglée atteinte.

Uniquement avec des cuissons à 100 % d'humidité et jusqu'à 100 °C : la cuisson s'interrompt prématurément si la porte est ouverte pendant la dernière minute du temps de cuisson (55 secondes de temps résiduel).

Le processus de cuisson se poursuit dès que vous refermez la porte.

Préchauffer l'enceinte de cuisson

La fonction **Booster** sert à accélérer le chauffage de l'enceinte de cuisson pour certains modes.



La fonction **Préchauffer** peut être utilisée dans tous les modes de cuisson au four (sauf **Chaleur tournante Eco**) et elle doit être activée séparément pour chaque programme de cuisson.

Si vous avez paramétré une durée de cuisson, celle-ci démarre après la phase de préchauffage.

Le préchauffage de l'enceinte de cuisson n'est nécessaire que pour certains types de préparations.

- Préchauffez l'enceinte de cuisson pour les préparations suivantes :
 - Gâteaux et pâtisseries avec une durée de cuisson courte (jusqu'à env. 30 minutes) et pâtes délicates (par ex. biscuits) en mode **Chaleur sole-voûte**

Booster

La fonction **Booster** est activée par défaut pour les modes de fonctionnement suivants (**Autres**  | **Réglages**  | **Booster** | **Activé**) :

- **Chaleur tournante Plus** 
- **Chaleur sole-voûte**

Si vous réglez une température supérieure à 100 °C et que la fonction **Booster** est activée, l'enceinte de cuisson chauffe rapidement jusqu'à la température réglée. La résistance de la voûte/du gril, la résistance circulaire et le ventilateur sont activés en même temps.

Le dessus des pâtes délicates (par ex. génoise, biscuits) dore trop vite avec la fonction **Booster**.

Désactivez la fonction **Booster** pour cuire ces préparations.

Activer ou désactiver **Booster** pour une cuisson

Si vous avez sélectionné le réglage **Booster** | **Activé**, vous pouvez désactiver la fonction en vue d'un seul programme de cuisson.

De la même manière, vous pouvez activer la fonction en vue d'un seul programme de cuisson, si vous avez sélectionné le réglage **Booster** | **Désactivé**.

Exemple : vous avez sélectionné un mode ainsi que les réglages requis, par ex. la température.

Vous souhaitez désactiver la fonction **Booster** pour ce programme de cuisson.

- Effleurez la touche sensitive .
- Sélectionnez **Booster** | **Désactivé**.
- Validez en appuyant sur **OK**.

La fonction **Booster** est désactivée pendant la phase de préchauffage. Seules les résistances associées au mode de fonctionnement préchauffent l'enceinte.

Commande

Préchauffer

Vous pouvez enfourner la plupart des plats à froid afin d'utiliser la chaleur émise dès la montée en température.

Si vous avez paramétré une durée de cuisson, celle-ci démarre dès que la température de consigne est atteinte, à condition que le plat ait été enfourné.

Démarrez aussitôt la cuisson, sans différer l'heure de départ.

Activer Préchauffer

La fonction Préchauffer doit être activée séparément pour chaque programme de cuisson.

Exemple : vous avez sélectionné un mode ainsi que les réglages requis, par ex. la température.

Vous souhaitez activer la fonction Préchauffer pour la cuisson que vous vous apprêtez à lancer.

- Effleurez la touche sensitive ↵.
- Sélectionnez Préchauffer | Activé.
- Validez en appuyant sur *OK*.

Le message Enfourner à et une heure s'affichent. L'enceinte de cuisson chauffe jusqu'à atteindre la température sélectionnée.

- Enfournez le plat lorsque l'appareil vous y invite.
- Validez en appuyant sur *OK*.

Crisp function

La fonction Crisp function (réduction d'humidité) permet d'évacuer l'humidité durant toute la cuisson ou seulement partiellement, en fonction des besoins.

Cette fonction est utile pour les aliments tels que les quiches, pizzas, gâteaux cuits sur plaque à garniture humide ou muffins.

Les volailles cuites avec cette fonction acquièrent une peau croustillante.

La fonction Crisp function peut être utilisée dans les modes de fonctionnement suivants :

- Chaleur tournante Plus 
- Chaleur sole-voûte
- Cuisson intensive
- Chaleur sole
- Chaleur voûte
- Turbogril
- Spécial gâteaux

Activer Crisp function

La fonction Crisp function doit être activée séparément pour chaque programme de cuisson.

Vous avez sélectionné un mode ainsi que les réglages requis, par ex. la température.

Vous souhaitez activer la fonction Crisp function pour la cuisson que vous vous apprêtez à lancer.

- Effleurez la touche sensitive ↵.
- Sélectionnez Crisp function | Activé.
- Validez en appuyant sur *OK*.

La fonction Crisp function est activée. La touche sensitive ↵ permet de désactiver la fonction Crisp function à tout moment.

Déclencher des diffusions de vapeur

Pour tous les modes de cuisson (sauf Chaleur tournante Eco), vous pouvez activer les diffusions de vapeur en cours de cuisson. Le nombre de diffusions de vapeur n'est pas limité.

Dès que Diffusion de vapeur apparaît en surbrillance à l'écran, vous pouvez déclencher une diffusion de vapeur.

Attendez la fin de la phase préchauffage pour que la vapeur se mélange bien avec l'air chauffé de l'enceinte.

- Sélectionnez *OK*.

La diffusion de vapeur est déclenchée. ☁ s'affiche à l'écran et Diffusion de vapeur s'éteint. La procédure dure env. 1 minute.

- Procédez de cette manière pour déclencher d'autres diffusions de vapeur dès que Diffusion de vapeur réapparaît à l'écran.

Points importants

Le chapitre “Points importants” comprend des informations et conseils d'ordre général. Si certains types d'aliments et/ou modes d'utilisation spécifiques présentent des particularités, ce sera indiqué dans les chapitres correspondants.

Particularités de la cuisson à la vapeur

Les aliments cuits à la vapeur n'étant pas plongés dans l'eau, ils conservent la quasi totalité de leurs vitamines et de leurs sels minéraux.

Le goût des aliments cuits à la vapeur est mieux préservé qu'avec une cuisson ordinaire. Aussi conseillons-nous de ne pas ou peu saler les aliments après cuisson. Quant à la couleur des aliments vapeur après cuisson, elle garde toute sa fraîcheur.

Vaisselle de cuisson

Récipients de cuisson

Un plat de cuisson en inox est fourni avec le combi-four vapeur. En complément, il existe d'autres récipients de cuisson de différentes tailles, perforés ou non (voir chapitre “Accessoires disponibles en option”). Vous pouvez ainsi choisir le récipient le mieux adapté à chaque type d'aliment.

Utilisez de préférence des plats perforés pour la **cuisson vapeur**. La vapeur pénètre ainsi les aliments de tous côtés et assure une cuisson homogène.

Vaisselle personnelle

Vous pouvez utiliser votre propre vaisselle. Attention :

- La vaisselle doit être adaptée à la cuisson au four et résistante à la vapeur. Si vous souhaitez utiliser de la vaisselle plastique, renseignez-vous au préalable auprès de votre fabricant pour savoir si celle-ci convient au four à vapeur.
- Les plats à parois épaisses en porcelaine, en terre cuite ou en grès conviennent moins bien à la cuisson vapeur. Les parois épaisses véhiculant moins bien la chaleur, les temps de cuisson indiqués dans les tableaux s'en trouvent nettement prolongés.
- Déposez votre plat sur la grille ou sur un plat de cuisson. Ne le posez pas sur la sole du four. En fonction de la taille de la vaisselle, vous pouvez placer la grille avec la surface d'appui vers le haut sur la sole de l'enceinte de cuisson puis placer la vaisselle dessus et démonter en plus les supports de gradins (voir chapitre “Nettoyage et entretien”, section “Nettoyer les supports de gradins”).
- L'écart entre le bord supérieur du plat et la voûte de l'enceinte de cuisson doit être assez grand pour que suffisamment de vapeur puisse pénétrer dans le récipient.

Niveau d'enfournement

Vous pouvez choisir n'importe quel niveau d'enfournement et même cuire simultanément sur plusieurs niveaux. Le temps de cuisson reste inchangé.

Si, lors d'une cuisson vapeur, vous enfournez plusieurs récipients de cuisson assez hauts en même temps, décalez-les de telle sorte qu'ils ne soient pas les uns au-dessus des autres et essayez de libérer un niveau de cuisson intermédiaire.

Insérez toujours les récipients de cuisson, la grille et la plaque dans les grilles supports pour éviter que les plats ne basculent.

Produits surgelés

Pour la préparation de produits surgelés, le temps de chauffe est plus long que pour les produits frais. La quantité de produits surgelés contenue dans le four prolonge d'autant la phase de montée en température.

Température

Une température maximale de 100 °C est atteinte lors de la cuisson vapeur. Il est possible de cuire presque tous les aliments à cette température. Certains aliments particulièrement fragiles, tels que les fruits rouges, doivent être cuits à basse température, faute de quoi ils éclatent. Pour plus d'informations, consultez le chapitre correspondant.

Temps de cuisson

Pour la cuisson à la vapeur, le temps de cuisson démarre seulement une fois la température réglée atteinte.

En général, les temps de cuisson à la vapeur sont identiques à ceux de la cuisson à la casserole. Certains facteurs sont susceptibles d'influer sur le temps de cuisson. Vous trouverez des indications à ce sujet aux chapitres suivants.

Le temps de cuisson ne dépend pas de la quantité d'aliments. Ainsi le temps de cuisson d'1 kg de pommes de terre sera identique à celle de 500 g de pommes de terre.

Cuire avec des liquides

Lorsque vous cuisez avec du liquide, ne remplissez le récipient de cuisson qu'aux 2/3 pour éviter que le plat déborde lorsque vous le sortez du four.

Recettes maison – Cuisson vapeur

Tous les plats que vous cuisinez habituellement à la casserole peuvent être préparés au combi-four vapeur. Reprenez simplement les mêmes temps de cuisson, en n'oubliant pas toutefois que le four vapeur ne peut brunir vos aliments.

Points importants

Grille combi et tôle universelle

Utilisez la tôle universelle avec la grille combinable, par ex. pour cuire et griller. En cas de cuisson sur la grille, vous pouvez vous servir du jus de viande recueilli pour préparer la sauce.

Si vous utilisez la tôle universelle avec la grille combinable, glissez la tôle universelle entre les supports d'un niveau de cuisson, la grille se trouve automatiquement juste au-dessus. Sortez la tôle universelle et la grille en même temps.

Sécurité anti-extraction

La grille combi et la tôle universelle sont équipées d'une sécurité anti-extraction qui empêche ces accessoires de glisser des niveaux d'enfournement quand on ne les sort que partiellement. Soulevez légèrement la tôle et la grille en les sortant du four.

ECO - Cuisson vapeur

Pour une cuisson à la vapeur économe en énergie, vous pouvez utiliser le mode ECO - Cuisson vapeur. Ce mode convient particulièrement pour la cuisson des légumes et du poisson.

Nous recommandons l'utilisation des temps de cuisson et des températures indiqués dans les tableaux du chapitre "Cuisson vapeur".

Vous pourrez prolonger la cuisson si nécessaire.

Lors de la préparation d'aliments contenant de l'amidon, par ex. des pommes de terre, du riz et des pâtes, utilisez de préférence le mode de cuisson Cuisson vapeur .

Réglage

Autres  | ECO - Cuisson vapeur

Remarques concernant les tableaux de cuisson

Tenez compte des indications relatives aux temps de cuisson et aux températures et, le cas échéant, des remarques relatives à la préparation.

Sélectionner le temps de cuisson

Les temps de cuisson indiqués sont donnés à titre indicatif.

- Sélectionnez tout d'abord le temps le plus court. Vous pourrez prolonger la cuisson si nécessaire.

Cuisson vapeur

Légumes

Produits frais

Préparez les légumes frais comme d'habitude, lavez-les, pelez-les et coupez-les.

Produits surgelés

Ne décongelez pas les produits surgelés avant de les faire cuire au four vapeur. Exception : légumes surgelés conditionnés en bloc.

Les légumes surgelés et les légumes frais nécessitant le même temps de cuisson peuvent être préparés ensemble dans le four vapeur.

Séparez les aliments surgelés agrégés ensemble. Le temps de décongélation est indiqué sur l'emballage.

Réipients de cuisson

Les aliments de petit diamètre, comme les petits pois et les asperges par exemple, ne laissent que peu voire pas du tout d'espace vacant. La vapeur a donc beaucoup de mal à pénétrer ces aliments. Pour une cuisson plus homogène, choisissez de préférence des réipients plats et ne les remplissez que sur 3 à 5 cm de hauteur. Si vous devez préparer des quantités plus importantes, répartissez-les dans plusieurs réipients plats.

Vous pouvez faire cuire, dans un même plat, des légumes différents avec un même temps de cuisson.

Cuisez dans un plat non perforé les légumes qui nécessitent un peu d'eau de cuisson (ex. : chou rouge).

Niveau d'enfournement

Quand vous faites cuire dans un plat perforé des fruits ou des légumes susceptibles de déteindre sur les autres aliments présents dans le four à vapeur (p. ex. : betteraves rouges), ne placez aucun autre plat au-dessous afin d'éviter que l'eau qui s'écoule du niveau supérieur ne les tache.

Temps de cuisson

Comme pour les modes de cuisson traditionnels, les temps de cuisson dépendent de la taille des aliments à cuire et du degré de cuisson désiré. Exemple : pommes de terre à chair ferme, coupées en quatre :
env. 17 minutes
pommes de terre à chair ferme, coupées en deux :
env. 20 minutes

Réglages

Programmes automat.  | Légumes | ... |

ou

Cuisson vapeur 

Température : 100 °C

Temps de cuisson : voir tableau

Cuisson vapeur

Légumes	🕒 [min]
Artichauts	32–38
Chou-fleur entier	27–28
Chou-fleur en bouquets	8
Haricots verts	10–12
Brocoli en bouquets	3–4
Carottes en botte entières	7–8
Carottes en botte coupées en deux	6–7
Carottes en botte émincées	4
Endives coupées en deux	4–5
Chou chinois émincé	3
Petits pois	3
Fenouil coupé en deux	10–12
Fenouil en lamelles	4–5
Chou vert, coupé	23–26
Pommes de terre à chair ferme, épluchées entières coupées en deux coupées en quatre	27–29 21–22 16–18
Pommes de terre à chair plutôt ferme, épluchées entières coupées en deux coupées en quatre	25–27 19–21 17–18
Pommes de terre farineuses, épluchées entières coupées en deux coupées en quatre	26–28 19–20 15–16
Chou-rave en bâtonnets	6–7
Courge en dés	2–4
Épi de maïs	30–35
Bettes coupées	2–3
Poivron en dés ou en lamelles	2

Cuisson vapeur

Légumes	🕒 [min]
Pommes de terre en robe des champs à chair ferme	30–32
Champignons	2
Poireau émincé	4–5
Poireau coupé en deux dans le sens de la longueur	6
Romanesco entier	22–25
Romanesco en bouquets	5–7
Choux de Bruxelles	10–12
Betteraves rouges entières	53–57
Chou rouge émincé	23–26
Salsifis entiers, épaisseur d'un doigt	9–10
Céleri-rave en bâtonnets	6–7
Asperges vertes	7
Asperges blanches, épaisseur d'un doigt	9–10
Carottes tendres émincées	6
Épinards	1–2
Chou pointu émincé	10–11
Céleri en branches émincé	4–5
Raves émincées	6–7
Chou blanc émincé	12
Chou frisé émincé	10–11
Courgettes en rondelles	2–3
Pois mange-tout	5–7

🕒 Temps de cuisson

Poisson

Produits frais

Préparez le poisson frais comme d'habitude, écaillez-le, videz-le et nettoyez-le.

Produits surgelés

Il n'est pas nécessaire de décongeler entièrement le poisson pour le faire cuire. La surface doit juste être assez tendre pour absorber les épices.

Préparation

Versez quelques gouttes de jus de citron jaune ou vert sur le poisson afin de l'acidifier légèrement avant cuisson, ce qui rend la chair plus ferme.

Ne salez pas le poisson. En effet, la cuisson vapeur préserve la plupart des sels minéraux. Le poisson conserve ainsi toute sa saveur.

Récipients de cuisson

Graissez les récipients de cuisson perforés.

Niveau d'enfournement

Quand vous faites cuire du poisson dans un plat perforé en même temps que d'autres aliments, enfournez le poisson juste au dessus du plat multi-usages afin d'éviter que l'eau qui s'écoule altère le goût des aliments préparés simultanément dans le four à vapeur.

Température

85 °C à 90 °C

Cuisson douce des poissons à chair délicate comme la sole.

100 °C

Cuisson des poissons à chair ferme, comme le cabillaud ou le saumon. Convient aussi aux poissons en sauce ou au court-bouillon.

Durée de cuisson

C'est la structure et l'épaisseur des aliments et non leur poids qui détermine leur temps de cuisson. Plus les morceaux sont épais, plus leur temps de cuisson sera long. Un morceau de poisson de 500 g et de 3 cm d'épaisseur cuira plus longtemps qu'un morceau de poisson de 500 g et de 2 cm d'épaisseur.

La chair du poisson se raffermi de plus en plus en cours de cuisson. Respectez toujours le temps de cuisson indiqué. Si le poisson n'est pas assez cuit, prolongez la cuisson de quelques minutes seulement.

Augmentez de quelques minutes les temps de cuisson indiqués si vous cuisez du poisson en sauce ou au court-bouillon.

Cuisson vapeur

Conseils

- Pour relever le goût du poisson, ajoutez des épices et des herbes aromatiques telles que l'aneth.
- Cuissez les poissons de grande taille à la nage. Afin d'obtenir une tenue parfaite à la cuisson, placez par exemple une petite tasse ou un récipient analogue à l'envers dans le plat de cuisson. Placez ensuite le poisson dessus ventre ouvert.
- Pour cuisiner un **court-bouillon**, mettez des légumes à pot-au-feu et de l'eau froide dans un plat, puis ajoutez les déchets du poisson (arêtes, nageoires et tête). Faites cuire à 100 °C pendant 60 à 90 minutes. Plus le temps de cuisson est long, plus le fond est corsé.
- Pour la **cuisson au bleu** des poissons, plongez-les dans de l'eau vinaigrée chaude (rapport eau/vinaigre selon la recette). Veillez à ne pas abîmer la peau du poisson. Ce mode de cuisson convient particulièrement aux truites, aux carpes, aux tanches, aux anguilles et au saumon.

Réglages

Programmes automat.  | Poisson | ... |

ou

Cuisson vapeur 

Température : voir tableau

Temps de cuisson : voir tableau

Cuisson vapeur

Poisson	🌡️ [°C]	🕒 [min]
Anguille	100	5–7
Filet de perche	100	8–10
Filet de daurade	85	3
Truite, 250 g	90	10–13
Filet de flétan	85	4–6
Cabillaud	100	6
Carpe, 1,5 kg	100	18–25
Filet de saumon	100	6–8
Pavé de saumon	100	8–10
Truite saumonée	90	14–17
Filet de pangasius	85	3
Filet de sébaste	100	6–8
Filet d'aiglefin	100	4–6
Filet de plie	85	4–5
Filet de baudroie	85	8–10
Filet de sole	85	3
Filet de turbot	85	5–8
Filet de thon	85	5–10
Filet de sandre	85	4

🌡️ Température, 🕒 Temps de cuisson

Cuisson vapeur

Viande

Produits frais

Préparez la viande comme d'habitude.

Produits surgelés

Décongelez la viande surgelée avant de la faire cuire (voir chapitre "Autres utilisations", section "Décongeler").

Préparation

La viande devant être rissolée et cuite à l'étuvée, comme le goulache, doit être saisie à la poêle.

Durée de cuisson

C'est la structure et l'épaisseur des aliments et non leur poids qui détermine leur temps de cuisson. Plus les morceaux sont épais, plus leur temps de cuisson sera long. Un morceau de viande de 500 g et de 10 cm d'épaisseur cuira plus longtemps qu'un morceau de viande de 500 g et de 5 cm d'épaisseur.

Conseils

- Si vous voulez préserver les **arômes**, utilisez un récipient de cuisson perforé. Insérez un récipient de cuisson non perforé en dessous pour recueillir le concentré. Vous pouvez utiliser le concentré pour relever des sauces ou le congeler pour l'utiliser plus tard.
- Les jus de poule, de jarret de bœuf, de poitrine, de côtes rôties et d'os de bœuf permettent de préparer des **bouillons corsés**. Placez la viande, les légumes pour la soupe et l'eau froide dans un récipient de cuisson. Plus le temps de cuisson est long, plus le fond est corsé.

Réglages

Programmes automat.  | Viande | ... |

ou

Cuisson vapeur 

Température : 100 °C

Temps de cuisson : voir tableau

Cuisson vapeur

Viande	🕒 [min]
Jarret de bœuf, recouvert d'eau	110–120
Jambonneau	135–140
Blanc de poulet	8–10
Jarret	105–115
Côte couverte, recouverte d'eau	110–120
Émincé de veau	3–4
Carré de porc en tranches	6–8
Ragoût d'agneau	12–16
Poularde de maïs	60–70
Roulades de dinde	12–15
Escalopes de dinde	4–6
Plates côtes, recouvertes d'eau	130–140
Goulache de bœuf	105–115
Poule à bouillir, recouverte d'eau	80–90
Pot-au-feu	110–120

🕒 Temps de cuisson

Cuisson vapeur

Riz

Le riz gonfle à la cuisson : il a besoin de liquide pour cuire. La quantité de liquide nécessaire varie selon le type de riz.

Durant la cuisson, le riz absorbe complètement le liquide de sorte que ses qualités nutritives soient préservées.

Récipients de cuisson

Utilisez un récipient de cuisson non perforé. Vous pouvez également cuire de plus petites quantités de riz (jusqu'à un pot, environ 50–150 g) dans un bol adapté en acier inoxydable sur la grille de cuisson.

Préparation

Lavez le riz avant de le cuire. Si vous lavez le riz dans le plat de cuisson, égouttez à nouveau soigneusement l'eau.

Conseil : La quantité de liquide nécessaire peut être mesurée à l'aide d'une balance ou de la "méthode du gobelet". Pour la "méthode du gobelet", versez la quantité de riz souhaitée dans un gobelet puis placez le riz dans le récipient de cuisson. Mesurez ensuite la quantité de liquide nécessaire (voir tableau) à l'aide du gobelet et ajoutez-là au riz.

Veillez à ce que le riz soit bien réparti uniformément dans le récipient de cuisson.

Réglages



Programmes automat.  | Riz | ... |



ou

Cuisson vapeur 

Température : 100 °C

Temps de cuisson : voir tableau

	 :	 [min]
Riz long grain		
Riz basmati	1 : 1,5	15
Riz étuvé	1 : 1,5	23–25
Riz complet	1 : 1,5	26–29
Riz sauvage	1 : 1,5	26–29
Riz à grain rond		
Riz au lait	1 : 2,5	30
Risotto	1 : 2,5	18–19

 :  Rapport riz : liquide,  durée de cuisson

Céréales

Les céréales gonflent à la cuisson : ils ont besoin de liquide pour cuire. La quantité de liquide nécessaire varie selon le type de céréales.

Les céréales peuvent être cuits en grains entiers ou en étant concassés.

Réglages

Programmes automat.  | Céréales | ... |

ou

Cuisson vapeur 

Température : 100 °C

Temps de cuisson : voir tableau

	Rapport céréales / liquide	 [min]
Amarante	1 : 1,5	15–17
Boulgour	1 : 1,5	9
Grains de blé vert entiers	1 : 1	18–20
Grains de blé vert concassés	1 : 1	7
Avoine entière	1 : 1	18
Avoine concassée	1 : 1	7
Millet	1 : 1,5	10
Polenta	1 : 3	10
Quinoa	1 : 1,5	15
Seigle entier	1 : 1	35
Seigle concassé	1 : 1	10
Froment entier	1 : 1	30
Froment concassé	1 : 1	8

 Durée

Cuisson vapeur

Pâtes / Produits à base de farine

Produits secs

Les pâtes alimentaires et autres produits dérivés à base de semoule de blé dur gonflent en cours de cuisson et doivent donc être cuits en immersion. Conseil : faites chauffer le liquide avant de les plonger dedans.

Rallongez le temps de cuisson indiqué par le fabricant d'environ 1/3.

Produits frais

Les pâtes fraîches et autres produits frais à base de farine, par ex. ceux du rayon frais, ne gonflent pas nécessairement à la cuisson. Faites-les cuire dans un plat perforé et enduit de beurre ou d'huile.

Détachez les pâtes qui se sont agglutinées et répartissez-les de manière uniforme dans le récipient de cuisson.

Réglages

Programmes automat.  | Pâtes | ... |

ou

Cuisson vapeur 

Température : 100 °C

Temps de cuisson : voir tableau

Produits frais	 [min]
Gnocchi	2
Frisettes	1
Ravioli	2
Spaetzli	1
Tortellini	2
Pâtes sèches, recouvertes d'eau	
Tagliatelles	14
Vermicelles	8

 Durée

Boulettes

Les boulettes prêtes à cuire dans leur sachet doivent être bien recouvertes d'eau, car si elles n'en absorbent pas suffisamment, elles risquent de se désagréger.

Cuisez les boulettes fraîches dans un récipient perforé et graissé.

Réglages

Programmes automat.  | Pâtes | ... |

ou

Cuisson vapeur 

Température : 100 °C

Temps de cuisson : voir tableau

	 [min]
“Dampfnudel” (beignets à la vapeur)	30
Boulettes de pâte levée	20
Boulettes de pommes de terre en sachet-cuisson	20
Boulettes de pain en sachet-cuisson	18–20

 Durée

Cuisson vapeur

Légumes secs déshydratés

Il convient de faire tremper les légumes secs déshydratés pendant 10 heures au minimum avant la cuisson. Le trempage les rend plus digestes et permet de raccourcir la durée de cuisson. Les légumes secs trempés doivent être recouverts de liquide lors de la cuisson.

Les **lentilles** ne doivent pas tremper.

Pour les légumes secs n'ayant pas trempé, il convient de respecter une proportion légumes secs/liquide particulière.

Réglages

Programmes automat.  | Légumes secs | ... |

ou

Cuisson vapeur 

Température : 100 °C

Temps de cuisson : voir tableau

Ayant trempé	
	 [min]
Haricots	
Haricots rognons	55–65
Haricots rouges (haricots Azuki)	20–25
Haricots noirs	55–60
Haricots pinto	55–65
Haricots blancs	34–36
Petits pois	
Pois jaunes	40–50
Petits pois, écosés	27

 Durée

Cuisson vapeur

Ayant trempé		
	Proportions légumes secs / liquide	🕒 [min]
Haricots		
Haricots rognons	1 : 3	130–140
Haricots rouges (haricots Azuki)	1 : 3	95–105
Haricots noirs	1 : 3	100–120
Haricots pinto	1 : 3	115–135
Haricots blancs	1 : 3	80–90
Lentilles		
Lentilles brunes	1 : 2	13–14
Lentilles rouges	1 : 2	7
Petits pois		
Pois jaunes	1 : 3	110–130
Petits pois, écosés	1 : 3	60–70

🕒 Durée

Cuisson vapeur

Œufs

Faites cuire les œufs dans des récipients perforés.

Ces derniers n'ont pas besoin d'être piqués, car ils sont réchauffés lentement lors de la phase de montée en température.

Graissez des récipients de cuisson perforés si vous voulez y faire cuire des plats à base d'œuf, p. ex., une royale.

Réglages

Programmes automat.  | Œufs | ... |

ou

Cuisson vapeur 

Température : 100 °C

Temps de cuisson : voir tableau

	 [min]
Petit calibre coque mi-cuit dur	3 5 9
Calibre moyen coque mi-cuit dur	4 6 10
Gros calibre coque mi-cuit dur	5 6–7 12
Très gros calibre coque mi-cuit dur	6 8 13

 Durée

Fruits

Préparez les fruits dans un plat non perforé pour ne pas perdre de jus pendant la cuisson au four à vapeur. Si vous préparez les fruits dans un plat perforé, pensez à glisser un plat non perforé en-dessous pour récupérer le jus.

Conseil : vous pouvez utiliser le jus recueilli pour préparer un glaçage pour un gâteau.

Réglages

Programmes automat.  | Fruits | ... |

ou

Cuisson vapeur 

Température : 100 °C

Temps de cuisson : voir tableau

	 [min]
Pommes, en morceaux	1–3
Poires, en morceaux	1–3
Cerises	2–4
Mirabelles	1–2
Nectarines/pêches, en morceaux	1–2
Prunes	1–3
Coings, en dés	6–8
Rhubarbe, en morceaux	1–2
Groseilles à maquereau	2–3

 Temps de cuisson

Saucisses

Réglages

Programmes automat.  | Saucisses | ... |

ou

Cuisson vapeur 

Température : 90 °C

Temps de cuisson : voir tableau

Saucisses	 [min]
Saucisse à bouillir	6–8
Saucisse de Lyon	6–8
Boudin blanc	6–8

 Temps de cuisson

Cuisson vapeur

Crustacés

Préparation

Décongelez complètement les crustacés avant cuisson.

Décortiquez les crustacés, retirez l'intestin puis lavez-les.

Récipients de cuisson

Graissez les récipients de cuisson perforés.

Durée de cuisson

En cours de cuisson, la chair des crustacés se raffermi de plus en plus. Respectez toujours le temps de cuisson indiqué.

Augmentez de quelques minutes les temps de cuisson indiqués si vous cuisez des crustacés en sauce ou au court-bouillon.

Réglages



Programmes automat.  | Crustacés | ... |

ou

Cuisson vapeur 

Température : voir tableau

Temps de cuisson : voir tableau

	 [°C]	 [min]
Crevettes	90	3
Crevettes roses	90	3
Gambas	90	4
Crabes	90	3
Langoustes	95	10–15
Petites crevettes	90	3

 Température,  durée de cuisson

Coquillages

Produits frais

 Risque d'intoxication dû à des coquillages avariés.
Les coquillages avariés peuvent causer des intoxications alimentaires.
Ne cuisinez que les coquillages qui sont bien fermés.
Ne consommez pas les coquillages qui sont encore fermés en fin de cuisson.

Plongez les coquillages pendant quelques heures dans de l'eau fraîche afin d'en éliminer le sable. Brossez-les ensuite vigoureusement pour retirer les filaments.

Produits surgelés

Faites décongeler les coquillages surgelés.

Durée

En cours de cuisson, la chair des coquillages se raffermir de plus en plus. Respectez toujours le temps de cuisson indiqué.

Réglages



Programmes automat.  | Coquillages | ... |

ou

Cuisson vapeur 

Température : voir tableau

Temps de cuisson : voir tableau

	 [°C]	 [min]
Pouces-pieds	100	2
Coques	100	2
Moules	90	12
Coquilles Saint-Jacques	90	5
Couteaux	100	2–4
Palourdes	90	4

 Température,  durée de cuisson

Cuisson vapeur

Cuisson menu - mode manuel

Désactivez la réduction de vapeur lors de la cuisson manuelle de menus (voir chapitre "Réglages", section "Réduction de vapeur").

Pour la cuisson de menus, vous pouvez assembler différents aliments avec des temps de cuisson différents pour créer un menu, par ex. du filet de sébaste avec du riz et des brocolis.

Dans ce cas, les aliments sont enfournés les uns après les autres dans l'enceinte de cuisson, de sorte que tout soit parfaitement cuit à la même heure.

Niveau d'enfournement

Enfourez les aliments qui gouttent (ex. : poisson) ou qui déteignent (ex. : betteraves rouges) juste au-dessus de la tôle universelle. Vous éviterez ainsi d'altérer le goût de vos préparations culinaires ou de les tacher.

Température

La plupart des aliments ayant besoin d'une température de 100 °C pour être cuits, c'est à cette température que l'on doit cuire son menu.

Ne choisissez jamais la température la plus basse pour cuire votre menu, et ce même si différentes températures de cuisson correspondent aux aliments composant le menu. Exemple : 85 °C pour un filet de daurade et 100 °C pour des pommes de terre.

De même, si la température de cuisson recommandée est de 85 °C, testez d'abord le résultat obtenu à 100 °C. En effet, les poissons délicats dont la chair se défait facilement, notamment la sole et le carrelet, se tiennent beaucoup mieux à 100 °C.

Durée de cuisson

A toute augmentation de la température de cuisson recommandée doit correspondre à une diminution du temps de cuisson de 1/3 environ.

Exemple

Temps de cuisson des aliments
(voir tableaux des temps de cuisson dans le chapitre "Cuisson vapeur")

Riz étuvé	24 minutes
Filet de sébaste	6 minutes
Brocoli	4 minutes

Calcul des temps de cuisson à régler :

24 minutes moins 6 minutes = 18 minutes (1er temps de cuisson : riz)

6 minutes moins 4 minutes = 2 minutes (2e temps de cuisson : filet de sébaste)

Reste = 4 minutes (3e temps de cuisson : brocoli)

Temps de cuisson	24 minutes riz		
		6 minutes filet de sébaste	
			4 minutes brocoli
Réglage	18 min	2 min	4 min

Cuire un menu

- Enfourez d'abord le riz dans l'enceinte de cuisson.
- Réglez le 1er temps de cuisson, soit 18 minutes.
- Lorsque les 18 minutes sont écoulées, enfourez le filet de sébaste.
- Réglez le 2e temps de cuisson, soit 2 minutes.
- Lorsque les 2 minutes sont écoulées, enfourez les brocolis.
- Réglez le 3ème temps de cuisson, soit 4 minutes.

Sous vide

La cuisson en emballage sous vide permet de préserver la qualité des aliments qui cuisent lentement et à une température basse et constante.

Grâce à la mise sous vide, il n'y a aucun dégagement de vapeur en cours de cuisson. Tous les nutriments et les arômes sont préservés.

En outre, ce mode de cuisson permet de cuire les aliments de manière uniforme et les rend particulièrement savoureux.

Ne congelez que des produits frais et de première qualité.

Veillez à respecter les conditions d'hygiène et à ne pas rompre la chaîne du froid.

N'utilisez que des sachets de mise sous vide qui résistent à la chaleur et à la cuisson.

Ne cuisez jamais les aliments dans leur emballage, par exemple les produits surgelés sous vide, l'emballage sous vide utilisé pour la congélation n'étant peut-être pas adapté à la cuisson.

Ne réutilisez pas le sachet de cuisson sous vide.

Utilisez exclusivement une machine de mise sous vide à cloche pour mettre vos aliments sous vide.

Conseils importants concernant l'utilisation

Pour un résultat de cuisson optimal, suivez les instructions suivantes :

- Utilisez les épices et fines herbes avec encore plus de parcimonie que pour vos préparations traditionnelles, car l'influence sur le goût de l'aliment à cuire est encore plus marquée. Vous pouvez également cuire les aliments sans épices et ne les assaisonner qu'après la cuisson.
 - Le temps de cuisson diminue si vous ajoutez du sel, du sucre ou des liquides.
 - L'ajout d'aliments acides comme le citron ou le vinaigre durcit les aliments.
 - N'utilisez ni alcool ni ail, ces ingrédients pouvant laisser un arrière-goût désagréable après cuisson.
 - Utilisez uniquement des sachets de mise sous vide adaptés à la taille des aliments. Si le sachet de mise sous vide est trop grand, un excédent d'air trop important peut rester à l'intérieur.
 - Si vous souhaitez cuire plusieurs aliments dans un même sachet, placez les aliments les uns à côté des autres dans le sachet.
 - Si vous souhaitez cuire simultanément des aliments dans plusieurs sachets de mise sous vide, placez les sachets les uns à côté des autres sur la grille.
- Les temps de cuisson dépendent de l'épaisseur des aliments.
 - Laissez la porte fermée durant la cuisson. L'ouverture de la porte prolonge le processus de cuisson et peut modifier le résultat de la cuisson.
 - Les indications pour la température et le temps de cuisson de recettes de cuisson sous vide ne peuvent pas toujours correspondre à 1:1. Ajustez ces réglages sur le degré de cuisson que vous souhaitez.

Sous vide

Conseils

- Pour réduire les temps de préparation, vous pouvez mettre les aliments sous vide 1 à 2 jours avant la cuisson. Placez les aliments sous vide au réfrigérateur pour conservation à 5 °C maximum. Afin de préserver la qualité et le goût, les aliments doivent être cuits au plus tard 2 jours après.
- Congelez les liquides, comme la marinade, avant la mise sous vide, afin d'éviter un écoulement du sachet.
- Rabattez vers l'extérieur les bords du sachet de mise sous vide pour le remplir. Vous obtiendrez ainsi un cordon de soudure propre.
- Si vous ne souhaitez pas consommer les aliments directement après la cuisson, plongez-les immédiatement dans de l'eau glacée laissez-les refroidir complètement. Conservez ensuite les aliments au réfrigérateur à 5 °C maximum.
Vous en préservez ainsi la qualité et le goût et prolongez leur durée de conservation.
Exception : consommez la volaille juste après la cuisson.
- Découpez le sachet sur tous les côtés après la cuisson pour accéder plus facilement aux aliments.
- Avant de servir, faites revenir, très brièvement et à feu vif, les poissons à chair ferme (ex. : saumon) et les viandes. Vous obtiendrez ainsi une odeur de rôtissage appétissante.
- Utilisez le jus de cuisson ou la marinade des légumes, du poisson ou de la viande pour préparer une sauce.
- Servez les aliments sur des assiettes préchauffées.

Utiliser le mode Sous-vide

- Rincez les aliments à l'eau froide puis séchez-les.
- Déposez les aliments dans un sachet de mise sous vide et assaisonnez ou ajoutez des liquides si nécessaire.
- Mettez les aliments sous vide avec l'appareil prévu à cet effet.
- Pour un résultat de cuisson optimal, insérez la grille au niveau 2.
- Disposez les aliments sous vide sur la grille (les uns à côté des autres s'il y a plusieurs sachets).
- Sélectionnez Sous-vide .
- Modifiez la température préenregistrée si nécessaire.
- Validez en appuyant sur *OK*.
- Le cas échéant, procédez aux autres réglages (voir chapitre "Commande").

Causes possibles en cas de mauvais résultats

Le sachet de mise sous vide s'est ouvert, car :

- La soudure qui n'était pas propre ou pas suffisamment solide s'est détachée.
- Le sachet a été endommagé par un os pointu.

Les aliments ont un arrière-goût désagréable :

- Les conditions de stockage des aliments n'étaient pas conformes. La chaîne du froid a été interrompue.
- Les aliments étaient chargés de germes avant leur mise sous vide.
- Le dosage des ingrédients (p. ex. les épices) était trop important.
- Le sachet ou la soudure n'a pas fonctionné correctement.
- La mise sous vide était trop faible.
- Les aliments n'ont pas été rapidement consommés ou mis au frais une fois la cuisson terminée.

Sous vide

Les valeurs qui figurent dans les tableaux sont données à titre indicatif. Nous vous recommandons de commencer par sélectionner le temps de cuisson le plus court. Vous pourrez prolonger la cuisson si nécessaire. Le temps de cuisson ne débute que lorsque la température réglée est atteinte.

Aliments	À ajouter avant cuisson		🌡️ [°C]	🕒 [min]
	Sucre	Sel		
Poisson				
Filet de morue, 2,5 cm d'épaisseur		x	54	35
Filet de saumon, 2-3 cm d'épaisseur		x	52	30
Filet de baudroie		x	62	18
Filet de sandre, 2 cm d'épaisseur		x	55	30
Légumes				
Chou-fleur en bouquets, de moyen à grand		x	85	40
Potiron d'Hokkaido, en tranches		x	85	15
Chou rave, en rondelles		x	85	30
Asperges blanches, entières	x	x	85	22–27
Patates douces, en rondelles		x	85	18
Fruits				
Ananas, en tranches	x		85	75
Pommes, en tranches	x		80	20
Mini-bananes, entières			62	10
Pêches, coupées en deux	x		62	25–30
Rhubarbe, en morceaux			75	13
Prunes, coupées en deux	x		70	10–12
Divers				
Haricots blancs, ramollis (proportion haricots/liquide de 1 : 2)		x	90	240
Crevettes, décortiquées		x	56	19–21
Œuf de poule, entier			65–66	60
Coquilles Saint-Jacques, détachées			52	25
Échalote, entière	x	x	85	45–60

🌡️ Température, 🕒 Temps de cuisson

Sous vide

Aliments	À ajouter avant cuisson		🌡️ [°C]		🕒 [min]
	Sucre	Sel	à point*	bien cuit*	
Viande					
Magret de canard, entier		x	66	72	35
Selle d'agneau avec os			58	62	50
Filet de bœuf, 4 cm d'épaisseur			56	61	120
Rumpsteak de bœuf, 2,5 cm d'épaisseur			56	–	120
Filet de porc, entier		x	63	67	60

🌡️ Température, 🕒 Temps de cuisson

* Niveau de cuisson

Le niveau de cuisson "bien cuit" correspond à une température à cœur plus importante que le niveau de cuisson "à point".

Sous vide

Réchauffer

Réchauffez les choux, par ex. le chou-rave et le chou-fleur, uniquement avec une sauce. Sans sauce, ils peuvent dégager lors du réchauffage un arrière-goût de chou désagréable et prendre une couleur brun-gris.

Les aliments avec un temps de cuisson court et ceux pour lesquels le degré de cuisson s'est modifié lors du réchauffage, p. ex. le poisson, ne doivent en principe pas être réchauffés.

Préparation

Placez les aliments cuits directement après la cuisson pendant 1 heure dans l'eau glacée. Le rafraîchissement rapide évite que les aliments continuent à cuire. La cuisson optimale est ainsi préservée.

Stockez ensuite les aliments au réfrigérateur à 5 °C max.

Vérifiez que la qualité des aliments ne diminue pas s'ils sont stockés plus longtemps.

Nous conseillons de ne pas stocker les aliments plus de 5 jours au réfrigérateur avant de les réchauffer.

Réglages

Sous-vide 

Température : voir tableau

Temps : voir tableau

Réchauffer en mode Sous-vide

Les valeurs qui figurent dans le tableau sont données à titre indicatif uniquement. Vous pouvez si nécessaire prolonger le temps. Le temps ne commence à s'écouler que lorsque la température réglée est atteinte.

Aliments	🌡️ [°C]		🕒 ² [min]
	à point ¹	bien cuit ¹	
Viande			
Selle d'agneau avec os	58	62	30
Filet de bœuf, 4 cm d'épaisseur	56	61	30
Rumpsteak de bœuf, 2,5 cm d'épaisseur	56	–	30
Filet de porc, entier	63	67	30
Légumes			
Chou-fleur en bouquets, de moyen à grand ³	85		15
Chou-rave, en rondelles ³	85		10
Fruits			
Ananas, en tranches	85		10
Divers			
Haricots blancs, ramollis (proportion haricots/liquide de 1 : 2)	90		10
Échalote, entière	85		10

🌡️ Température, 🕒 Temps

¹ Niveau de cuisson

Le niveau de cuisson "bien cuit" correspond à une température à cœur plus importante que le niveau de cuisson "à point".

² Les temps sont valables pour les aliments avec une température de départ d'env. 5 °C (température du réfrigérateur).

³ Réchauffer seulement les plats cuits en sauce.

Autres utilisations

Réchauffer

Utilisez le mode Sous-vide  pour réchauffer les aliments cuits sous vide (voir chapitre “Cuisson sous vide”, section “Réchauffer”).

Les aliments sont chauffés en douceur dans le combi-four vapeur, ils ne se dessèchent pas et ne cuisent pas plus longtemps. Ils sont réchauffés de manière uniforme, vous n’avez pas besoin de remuer.

Vous pouvez soit réchauffer un plat complet (viande, légumes, pommes de terre), soit réchauffer les aliments séparément.

Vaisselle de cuisson

Vous pouvez réchauffer de petites quantités sur une assiette et de plus grandes dans un récipient de cuisson.

Durée

Pour un service sur assiette, réglez le temps de cuisson sur 10 à 12 minutes. Pour plusieurs assiettes, rallongez un peu le temps de cuisson.

Si vous réchauffez plusieurs assiettes les unes après les autres, déduisez 5 minutes du temps de cuisson pour les deuxième et troisième fournées : en effet, l’enceinte de cuisson est encore chaude.

Humidité

Plus un aliment est humide, moins l’humidité à régler doit être élevée.

Conseils

- Ne faites pas réchauffer de gros morceaux, comme un rôti, en une seule pièce, mais découpez-les et disposez-les sur des assiettes.
- Coupez en deux les aliments compacts comme des poivrons farcis ou des roulades.
- Réchauffez les sauces séparément. Les exceptions concernent les plats préparés en sauce (par ex. le goulache).
- Attention : les aliments panés, les escalopes par ex., ne restent pas croustillants.

Ne couvrez pas vos plats pendant le réchauffage des aliments.

Réglages

Réchauffer 

ou

Cuisson combinée  | Cuiss. combi. + Chal. tourn. Plus

Température : voir tableau

Humidité : voir tableau

Durée : voir tableau

Autres utilisations

Les valeurs qui figurent dans le tableau sont données à titre indicatif uniquement. Nous vous recommandons de commencer par sélectionner le temps de cuisson le plus court. Vous pouvez si nécessaire prolonger le temps.

Aliments	🔥 [°C]	💧 [%]	🕒* [min]
Légumes			
Carottes Chou-fleur Chou-rave Haricots	120	70	8–10
Accompagnements			
Pâtes Riz Pommes de terre, coupées en deux dans la longueur	120	70	8–10
Boulettes Purée de pommes de terre	140	70	18–20
Viande et volaille			
Rôti en tranches, 1,5 cm d'épaisseur Paupiettes coupées en tranches Goulasch Ragoût d'agneau Boulettes de viande avec sauce aux câpres Escalope de poulet Escalope de dinde, coupées en tranches	140	70	11–13
Poisson			
Filet de poisson Paupiette de poisson, coupée en deux	140	70	10–12
Assiettes garnies			
Spaghetti sauce tomate Rôti de porc, pommes de terre, légumes Piments farcis (coupés en deux), riz Émincé de poulet, riz Soupe de légumes Velouté Bouillon Potée	120	70	10–12

🔥 température, 💧 humidité, 🕒 durée

* Les durées sont valables pour des aliments réchauffés sur une assiette.

Autres utilisations

Décongeler

La décongélation au combi-four vapeur est beaucoup plus rapide qu'à température ambiante.

 Risque d'infection dû à la formation de bactéries.

Les bactéries, par ex. les salmonelles, peuvent causer des intoxications alimentaires graves.

Pour la décongélation des poissons et de la viande (en particulier les volailles), respectez des conditions d'hygiène strictes.

N'utilisez pas le liquide produit par la décongélation.

Cuisinez l'aliment immédiatement après le temps de repos.

Température

La température optimale de décongélation est de 60 °C.

Exceptions : viande hachée et gibier 50 °C.

Avant et après la décongélation

Retirez le cas échéant l'emballage pour la décongélation.

Exceptions : décongelez le pain et les pâtisseries dans leur emballage. Sinon, ils risquent d'absorber de l'humidité et de ramollir.

Laissez les aliments reposer à température ambiante quelques minutes après la décongélation. Ce temps d'égalisation est nécessaire pour que la chaleur se répartisse de l'extérieur vers l'intérieur.

Récipients de cuisson

Pour faire décongeler des aliments qui gouttent, la volaille par exemple, utilisez un plat perforé que vous glisserez juste au-dessus de la tôle universelle. Ainsi, les aliments ne baigneront pas dans l'eau de décongélation.

Les aliments qui ne s'égouttent pas peuvent être décongelés dans un récipient non perforé.

Conseils

- Ne décongelez pas complètement le poisson avant cuisson. La surface doit juste être assez tendre pour absorber les épices. Pour ce faire, 2 à 5 minutes sont suffisantes selon l'épaisseur.
- À la moitié du temps de décongélation, séparez les aliments ou détachez les morceaux, par exemple dans le cas de fruits rouges ou de morceaux de viande ou de poisson, et répartissez-les dans le plat.
- Ne recongelez jamais des produits décongelés.
- Faites décongeler les plats préparés comme indiqué sur l'emballage.

Réglages

Décongeler 

ou

Cuisson vapeur 

Température : voir tableau

Temps de décongélation : voir tableau

Temps de repos : voir tableau

Autres utilisations

Les valeurs qui figurent dans le tableau sont données à titre indicatif uniquement. Nous vous recommandons de commencer par sélectionner le temps de décongélation le plus court. Vous pouvez si nécessaire prolonger le temps de décongélation.

Aliment surgelé	Quantité	°C [°C]	⌚ [min]	⌚ [min]
Produits laitiers				
Fromage en tranches	125 g	60	15	10
Fromage blanc	250 g	60	20–25	10–15
Crème	250 g	60	20–25	10–15
Fromage à pâte molle	100 g	60	15	10–15
Fruits				
Compote de pommes	250 g	60	20–25	10–15
Quartiers de pommes	250 g	60	20–25	10–15
Abricots	500 g	60	25–28	15–20
Fraises	300 g	60	8–10	10–12
Framboises/groseilles	300 g	60	8	10–12
Cerises	150 g	60	15	10–15
Pêches	500 g	60	25–28	15–20
Prunes	250 g	60	20–25	10–15
Groseilles à maquereau	250 g	60	20–22	10–15
Légumes				
surgelés en bloc	300 g	60	20–25	10–15
Poisson				
Filets de poisson	400 g	60	15	10–15
Truites	500 g	60	15–18	10–15
Homard	300 g	60	25–30	10–15
Crabes	300 g	60	4–6	5
Plats cuisinés				
Viande, légumes, garniture/potée/soupes	480 g	60	20–25	10–15

Autres utilisations

Aliment surgelé	Quantité	🌡️ [°C]	🕒 [min]	⌚ [min]
Viande				
Rôti en tranches	125–150 g chacune	60	8–10	15–20
Viande hachée	250 g	50	15–20	10–15
	500 g	50	20–30	10–15
Goulache	500 g	60	30–40	10–15
	1'000 g	60	50–60	10–15
Foie	250 g	60	20–25	10–15
Râble de lièvre	500 g	50	30–40	10–15
Selle de chevreuil	1'000 g	50	40–50	10–15
Escalopes/côtelettes/saucisses à rôtir	800 g	60	25–35	15–20
Volaille				
Poulet	1'000 g	60	40	15–20
Cuisse de poulet	150 g	60	20–25	10–15
Escalope de poulet	500 g	60	25–30	10–15
Cuisse de dinde	500 g	60	40–45	10–15
Pâtisseries				
Pâtisserie à base de pâte feuilletée/levée	–	60	10–12	10–15
Pâtisseries gâteaux à base de pâtebrisée	400 g	60	15	10–15
Pain/Petits pains				
Petits pains	–	60	30	2
Pain bis, tranché	250 g	60	40	15
Pain complet, tranché	250 g	60	65	15
Pain blanc, tranché	150 g	60	30	20

🌡️ Température, 🕒 Temps de décongélation, ⌚ Temps de repos

Mix & Match

L'application spéciale Mix & Match est disponible pour la préparation simple et aisée de plats. Avec cette application, vous pouvez réchauffer des aliments déjà cuits (plats cuisinés) ou composer un plat tout prêt à partir d'aliments frais et le cuire sur une assiette.

Pour la préparation, vous avez le choix entre un résultat de cuisson doré et croustillant, ou des aliments préparés en douceur, avec une surface juteuse sans brunissage supplémentaire.

N'utilisez que des aliments qui sont propres à la consommation. Si vous avez des doutes, jetez la nourriture.

Conseil : Nous vous recommandons d'utiliser l'App Miele pour la fonction spéciale Mix & Match. L'App Miele vous permet de composer de manière interactive votre plat complet à partir des ingrédients les plus divers et de transmettre les réglages du programme à votre combi-four vapeur.

Pour utiliser cette fonction, votre combi-four vapeur doit être connecté au réseau Wi-Fi. Pour ce faire, consultez le chapitre "Première mise en service", section "Miele@home".

Si vous n'utilisez pas l'App Miele, suivez les instructions suivantes et composez votre plat complet à l'aide des tableaux de cuisson.

Récipient de cuisson

Utilisez :

- une assiette plate ou un petit plat à gratin
- un bol profond ou une tasse pour les aliments avec l'ajout d'un liquide

Les pâtisseries, pizzas, tartes flambées, etc. peuvent être posées à même la grille (avec du papier sulfurisé si nécessaire).

Les barquettes en plastique des plats cuisinés ne sont pas assez résistantes à la chaleur. Transvasez les plats cuisinés dans des plats adaptés.

Conseils pour réchauffer des plats complets

- Utilisation pour les aliments frits ou cuits au four Réchauffage croustillant et pour les aliments cuits ou bouillis Réchauffage doux.
- Notez que seuls les aliments qui étaient croustillants avant de les réchauffer le seront à nouveau avec Réchauffage croustillant.
- Les aliments ne doivent pas dépasser une hauteur de 2–2,5 cm. Transvasez les aliments plus hauts dans un plat plus bas (par ex. le ragoût) ou coupez les morceaux compacts en tranches (par ex. paupiettes ou gratin).
- Ne réchauffez des pâtes que si elles sont mélangées à une sauce.
- Des gouttes d'eau peuvent se former sur le dessous de la vaisselle. Essayez les gouttes d'eau avant de servir.

Autres utilisations

Conseils pour cuire des plats complets

- Vous pouvez facilement faire une sauce à partir du bouillon de viande et de poisson : avant la cuisson, ajouter 1 cuillère à café d'épaississant pour sauce à la viande ou au poisson cru. Remuez la sauce avec une fourchette jusqu'à ce qu'elle soit lisse avant de servir. Au lieu de l'épaississant pour sauce, vous pouvez également utiliser une cuillère à café de purée de pommes de terre en poudre (toute prête) ou un cuillère à café de gomme de guar.
- Vous pouvez régler les temps de cuisson inégaux des aliments à l'aide de la taille de la pièce : plus le temps de cuisson est court, plus les morceaux doivent être gros (par ex. gros bouquets de chou-fleur). Plus le temps de cuisson est long, plus les morceaux doivent être petits (par ex. pommes de terre en dés, pommes de terre, etc.).
- Les temps de cuisson inégaux peuvent également être compensés par la stratification : Placez un aliment ayant un temps de cuisson court sous un aliment ayant un temps de cuisson long ou faites un petit gratin.
- Pour éviter que les aliments ne sèchent, affinez votre plat avec une sauce ou une marinade. Vous pouvez aussi utiliser du fromage ou du bacon.

Composer un plat avec différents ingrédients

Afin d'obtenir un bon résultat de cuisson, vous devez composer les différents ingrédients du plat – tels que la viande, les accompagnements et les légumes – afin de pouvoir sélectionner un réglage commun pour le brunissage. Ce réglage doit convenir ou au moins convenir sous certaines conditions à tous les aliments du plat.

Nous vous conseillons la marche à suivre suivante :

- Choisissez un ingrédient principal à l'aide des tableaux de cuisson, par exemple un steak de bœuf.
- Choisissez d'autres ingrédients qui ont des paramètres de brunissage assortis, comme les haricots verts et le riz.

Remarques concernant les tableaux de cuisson

Outre des informations sur la taille des pièces ou le degré de transformation des aliments, les tables de cuisson contiennent également des instructions pour la préparation.

Le brunissage est indiqué à l'écran par une barre à 7 segments. La règle de base est la suivante : plus on remplit de segments, plus le temps de cuisson est long.

Vous pouvez utiliser les symboles pour déterminer quel réglage convient au brunissage de l'aliment en question :

Symbole	Signification
—	non approprié
□	approprié sous certaines conditions
■	approprié

Utiliser l'application spéciale Mix & Match

Les aliments ne doivent pas être couverts durant la préparation.

- Préparez les aliments, si nécessaire.
- Sélectionnez Autres  | Fonctions utiles | Mix & Match.
- Si vous préparez des aliments déjà **cuits**, sélectionnez Réchauffage doux ou Réchauffage croustillant.
- Si vous préparez des aliments **frais** ou seulement précuits, sélectionnez Cuisson douce ou Cuisson croustillante.
- Si nécessaire, modifiez le réglage pour le brunissement.
- Validez en appuyant sur *OK*.
- Enfourez les aliments sur la grille au niveau 2.
- Validez en appuyant sur *OK*.

Vous pouvez démarrer le programme immédiatement ou ultérieurement.

- Si, une fois le programme de cuisson terminé, vos aliments ne sont pas assez cuits, sélectionnez Prolong. bruniss..

Autres utilisations

Les aliments sont réchauffés avec l'application spéciale "Réchauffage croustillant"

Aliments	Réglage de la barre à segments Brunissage
Strudel aux pommes, 4 cm d'épaisseur, déjà cuit	___ _ _ _ <input type="checkbox"/> <input checked="" type="checkbox"/> <input type="checkbox"/> ___
Camembert au four, 75 g, déjà cuit	___ _ _ _ <input type="checkbox"/> <input checked="" type="checkbox"/> <input type="checkbox"/> ___
Baguette, déjà cuite	___ <input type="checkbox"/> <input checked="" type="checkbox"/> <input type="checkbox"/> ___ _ _ _
Petits fours, déjà cuits	___ <input type="checkbox"/> <input checked="" type="checkbox"/> <input type="checkbox"/> <input type="checkbox"/> ___
Galette de tofu ¹ , déjà cuite	___ <input type="checkbox"/> <input type="checkbox"/> <input checked="" type="checkbox"/> <input type="checkbox"/> ___
Petits pains, précuits ou déjà cuits, entreposés	___ _ _ _ <input type="checkbox"/> <input checked="" type="checkbox"/> <input type="checkbox"/> ___
Cheeseburger, déjà cuit	___ _ _ _ <input type="checkbox"/> <input checked="" type="checkbox"/> ___ _ _ _
Chili con carne ¹ , 2 cm d'épaisseur, déjà cuit	___ _ _ _ <input type="checkbox"/> <input checked="" type="checkbox"/> <input type="checkbox"/> ___
Ciabattini, précuits ou déjà cuits, entreposés	___ _ _ _ <input checked="" type="checkbox"/> <input type="checkbox"/> ___
Tarte flambée, déjà cuite	___ <input type="checkbox"/> <input checked="" type="checkbox"/> <input type="checkbox"/> ___
Lanières de viande ¹ , précuites ou déjà cuites	<input type="checkbox"/> <input type="checkbox"/> <input checked="" type="checkbox"/> <input type="checkbox"/> <input type="checkbox"/> ___
Boulettes de viande ¹ (porc), 60 g, déjà cuites	___ _ _ _ <input type="checkbox"/> <input checked="" type="checkbox"/> <input type="checkbox"/> ___
Rouleau de printemps, 100 g, déjà cuit	___ _ _ _ _ <input type="checkbox"/> <input checked="" type="checkbox"/> <input type="checkbox"/> ___
Kaiserschmarrn (crêpes autrichiennes) ¹ , surgelées, décongelées	___ <input type="checkbox"/> <input type="checkbox"/> <input checked="" type="checkbox"/> <input type="checkbox"/> <input type="checkbox"/> ___
Pommes de terre à chair ferme, en rondelles, déjà cuites	___ _ _ _ <input type="checkbox"/> <input checked="" type="checkbox"/> <input type="checkbox"/> ___
Croquettes de pommes de terre, déjà cuites	___ _ _ _ <input type="checkbox"/> <input type="checkbox"/> <input checked="" type="checkbox"/> <input type="checkbox"/> ___
Lasagnes ¹ , 3 cm d'épaisseur, déjà cuites	___ _ _ _ <input checked="" type="checkbox"/> <input type="checkbox"/> ___
Gratin de pâtes ¹ , 4,5 cm d'épaisseur, déjà cuit	___ _ _ _ _ <input type="checkbox"/> <input checked="" type="checkbox"/> ___
Crêpes ¹	___ _ _ _ <input type="checkbox"/> <input checked="" type="checkbox"/> <input type="checkbox"/> ___
Pizza, déjà cuite	<input type="checkbox"/> <input type="checkbox"/> <input checked="" type="checkbox"/> <input type="checkbox"/> <input type="checkbox"/> <input type="checkbox"/> ___
Quiche, 3,5 cm d'épaisseur, déjà cuite	___ _ _ _ _ <input type="checkbox"/> <input checked="" type="checkbox"/> <input type="checkbox"/> ___
Galettes de pommes de terre ¹ , déjà cuites	___ _ _ _ <input checked="" type="checkbox"/> <input type="checkbox"/> ___
Röstis, déjà cuits	___ _ _ _ <input type="checkbox"/> <input checked="" type="checkbox"/> <input type="checkbox"/> ___
Escalope, déjà cuite	___ _ _ _ <input type="checkbox"/> <input checked="" type="checkbox"/> <input type="checkbox"/> <input type="checkbox"/> ___

¹ n'est pas croustillant, doit simplement être suffisamment réchauffé (> 65 °C).

Cuire les aliments avec l'application spéciale "Cuisson croustillante"

Aliments	Consignes de préparation	Réglage de la barre à segments Brunissage
Viande¹		
Saucisse à griller, 100 g, cuite à l'eau	entaillée	___ _ _ _ _ <input type="checkbox"/> <input checked="" type="checkbox"/> <input type="checkbox"/>
Boulettes de viande, 60 g, 2,5 cm d'épaisseur	Viande hachée assaisonnée	___ _ _ _ _ <input type="checkbox"/> <input checked="" type="checkbox"/> <input type="checkbox"/>
Blanc de poulet, 3 cm d'épaisseur, cru	nature, assaisonné	_ <input type="checkbox"/> <input type="checkbox"/> <input checked="" type="checkbox"/> _ _ _ _ _
Pilon de poulet, cru	marinade	___ _ _ <input type="checkbox"/> <input type="checkbox"/> <input type="checkbox"/> <input checked="" type="checkbox"/>
Steak de veau, 2,5 cm d'épaisseur, cru	marinade, avec sauce	<input checked="" type="checkbox"/> _ _ _ _ _
Côtelette de porc, 3,5 cm d'épaisseur, crue	–	___ <input type="checkbox"/> <input checked="" type="checkbox"/> <input type="checkbox"/> <input type="checkbox"/> <input type="checkbox"/>
Côtelette d'agneau, 2 cm d'épaisseur, crue	marinade	<input type="checkbox"/> <input checked="" type="checkbox"/> <input type="checkbox"/> <input type="checkbox"/> _ _ _ _ _
Steak de bœuf, 3 cm d'épaisseur, cru	marinade	_ <input type="checkbox"/> <input checked="" type="checkbox"/> <input type="checkbox"/> _ _ _ _ _
Filet de porc, 4 cm d'épaisseur, cru	lardé, salé et poivré	<input type="checkbox"/> <input type="checkbox"/> <input checked="" type="checkbox"/> <input type="checkbox"/> _ _ _ _ _
Côtelette de porc, 1,5 cm d'épaisseur, crue	panée, légèrement huilée	___ _ _ _ _ <input checked="" type="checkbox"/>
Poisson¹		
Dos de flétan, 3 cm d'épaisseur, cru	marinade	<input type="checkbox"/> <input checked="" type="checkbox"/> _ _ _ _ _
Filet de morue, 3,5 cm d'épaisseur, cru	marinade	<input checked="" type="checkbox"/> <input type="checkbox"/> <input type="checkbox"/> _ _ _ _ _
Filet de saumon, 3 cm d'épaisseur, cru	assaisonné	<input type="checkbox"/> <input type="checkbox"/> <input checked="" type="checkbox"/> <input type="checkbox"/> <input type="checkbox"/> _ _ _
Filet de lieu noir, 3 cm d'épaisseur, cru	assaisonné, garniture : épinards, feta	<input checked="" type="checkbox"/> <input type="checkbox"/> _ _ _ _ _
Filet de thon, 3 cm d'épaisseur, cru	marinade	___ <input type="checkbox"/> _ _ _ _ _
Brochette de poisson-chat, dés de 50 g, crue	marinade, avec lard	_ <input type="checkbox"/> <input type="checkbox"/> <input type="checkbox"/> <input checked="" type="checkbox"/> _ _ _
Légumes		
Aubergine, 2 cm d'épaisseur, crue	marinade	___ _ _ <input checked="" type="checkbox"/> <input type="checkbox"/> _ _ _
Chou-fleur, en gros bouquets, cru	Sel, poivre, noisette de beurre	<input type="checkbox"/> <input type="checkbox"/> <input checked="" type="checkbox"/> <input type="checkbox"/> _ _ _ _ _
Brocoli, en gros bouquets, cru	Sauce au fromage	<input type="checkbox"/> <input checked="" type="checkbox"/> <input type="checkbox"/> _ _ _ _ _
Haricots verts bardés, crus	bardés, assaisonnés	___ <input checked="" type="checkbox"/> <input type="checkbox"/> _ _ _ _ _
Pommes de terre, à chair ferme, rondelles de 3 mm, crues	Beurre, sel ou fromage	___ _ _ <input type="checkbox"/> <input type="checkbox"/> <input type="checkbox"/> <input checked="" type="checkbox"/>
Chou rave, tranches de 2 cm, cru	Sel, poivre, muscade	<input type="checkbox"/> <input type="checkbox"/> <input checked="" type="checkbox"/> <input type="checkbox"/> _ _ _ _ _

Autres utilisations

Aliments	Consignes de préparation	Réglage de la barre à segments Brunissage
Courge, dés de 2 cm, crue	Sel, poivre, huile de pépins de courge	■ □ □ _ _ _ _
Épi de maïs, cru	Sel, beurre	_ □ □ ■ □ _ _
Carottes, rondelles de 2 cm, crues	Sel, poivre, beurre	□ □ ■ □ _ _ _
Poivron, en gros morceaux, cru	marinade	□ □ □ ■ □ _ _
Courgettes, rondelles de 2 cm, crues	marinade	_ □ □ ■ □ □ _
Pâtes et riz		
Pâtes fraîches, tortellini, précuites	–	□ _ _ _ _ _ _
Lasagnes, 3 cm d'épaisseur, précuites	–	■ □ _ _ _ _ _
Gratin de pâtes, 2 cm d'épaisseur, précuit	–	■ _ _ _ _ _ _
Riz, riz nature, temps de cuisson huit minutes, cru	Sel, 1 : 2 (riz : liquide)	_ □ ■ □ _ _ _
Riz, riz étuvé, temps de cuisson 8 à 12 minutes, cru	Sel, 1 : 1,5 (riz : liquide)	_ _ □ ■ □ _ _
Riz, précuit	–	□ □ ■ □ _ _ _
Pizza, etc.		
Camembert au four, 25 g, surgelé	décongelé	■ □ □ □ _ _ _
Baguette, surgelée ou précuite	décongelé	□ ■ _ _ _ _ _
Petits pains, surgelés ou précuits	décongelé	□ ■ □ _ _ _ _
Cheeseburger, précuit	–	■ _ _ _ _ _ _
Dattes en barde, crues	–	_ □ □ ■ □ _ _
Tarte flambée, crue	Garnir une pâte toute prête	_ _ □ ■ □ _ _
Rouleau de printemps, 100 g, surgelé	décongelé	_ □ ■ □ _ _ _
Fromage à griller, 90 g, précuit	–	_ _ _ _ □ ■ □
Croquettes pommes de terre, surgelées	décongelé	■ □ _ _ _ _ _
Gnocchi, précuit	Beurre, sel, fromage	■ _ _ _ _ _ _
Galettes de pomme de terre (pâte toute prête), crues	légèrement huilées	_ _ □ ■ □ _ _
Pâtes fraîches, précuites	–	□ □ ■ □ □ □ _
Galette de tofu, 80 g, déjà cuite	–	■ _ _ _ _ _ _
Pizza, déjà cuite	–	□ ■ □ _ _ _ _
Röstis, surgelés	décongelé	■ □ _ _ _ _ _
Tarte à l'oignon, 2,5 cm d'épaisseur	Précuit	_ _ _ _ _ ■ □

Autres utilisations

Aliments	Consignes de préparation	Réglage de la barre à segments Brunissage
Mets sucrés		
Kaiserschmarrn (crêpes autrichiennes), déjà cuites	–	— □ □ ■ □ □ —

¹ Ajoutez une cuillère à café de liant pour sauce à la viande/au poisson cru.

Aliments appropriés pour l'application spéciale "Cuisson douce"

Aliments	Consigne de préparation
Viande¹	
Saucisse de Vienne (porc), 100 g, déjà cuite	–
Brochette de filet de bœuf, dés de 50 g, crue	marinade, avec lard
Brochettes de porc, dés de 50 g, crue	marinade, avec poivron et oignon
Blanc de poulet, 3 cm d'épaisseur, cru	nature, assaisonné
Steak de veau, 2,5 cm d'épaisseur, cru	marinade, en sauce
Carré de porc, 3,5 cm d'épaisseur, cru	–
Poisson¹	
Truite, entière, 350 g, crue	assaisonnée, garniture : beurre, herbes
Dos de flétan, 3 cm d'épaisseur, cru	marinade
Filet de morue, 3,5 cm d'épaisseur, cru	marinade
Filet de saumon, 3 cm d'épaisseur, cru	assaisonné
Filet de lieu, 180 g	Garniture : épinards et crème fraîche
Filet de thon, 3 cm d'épaisseur, cru	marinade
Brochette de poisson-chat, dés de 50 g, crue	marinade, avec lard
Légumes	
Chou-fleur, en gros bouquets, cru	assaisonné
Brocoli, en gros bouquets, cru	assaisonné, avec/sans sauce au fromage
Pommes de terre, à chair ferme, coupées en quartiers/ en rondelles, crues	Sel
Chou rave, tranches de 2 cm, cru	Sel, poivre, muscade
Courge, dés de 1,5 cm, crue	Sel, poivre, huile de pépins de courge
Épi de maïs, cru	Sel, beurre
Carottes, rondelles de 2 cm, crues	Sel, poivre, beurre
Poivron, en gros morceaux, cru	marinade

Autres utilisations

Aliments	Consigne de préparation
Choux de Bruxelles, entiers, crus	Sel, poivre, muscade
Asperges, tiges, entières, crues	Sel, beurre
Patate douce, dés/rondelles de 1,5 cm, crue	Sel
Courgettes, rondelles de 2 cm, crues	marinade
Pâtes & riz	
Pâtes fraîches, tortellini, précuites	Sauce
Macaronis, courts, crus	Sel, 1 : 3 (pâtes : eau)
Riz, riz basmati, temps de cuisson 10 minutes, cru	Sel, 1 : 2,5 (riz : liquide)
Riz, riz nature, temps de cuisson huit minutes, cru	Sel, 1 : 2 (riz : liquide)
Riz, riz étuvé, temps de cuisson 8 à 12 minutes, cru	Sel, 1 : 2 (riz : liquide)
Riz à grains ronds, déjà cuit	–
Vermicelles, crues	recouvertes de bouillon
Pizza, etc.	
Gnocchi, précuit	Sel, beurre
Purée de pommes de terre, déjà cuite	–
Pâtes fraîches, précuites	Sel, beurre

¹ Ajoutez une cuillère à café de liant pour sauce à la viande/au poisson cru.

Cuisson menu – automatique

Pour la cuisson automatique de menus, vous pouvez assembler jusqu'à trois aliments différents pour créer un menu, par ex. du poisson avec du riz et des légumes.

Pour la cuisson du menu, les aliments sont enfournés les uns après les autres en fonction de leur durée de cuisson, de sorte que tout soit cuit à la perfection au même moment.

Le choix des aliments peut s'effectuer dans n'importe quel ordre, car le combi-four vapeur les trie automatiquement selon la longueur de la durée de cuisson et vous indique à chaque fois quand chaque aliment doit être enfourné.

Les fonctions Arrêt à et Départ à ne sont pas proposées dans la cuisson de menu.

Utiliser la fonction spéciale Cuisson menu

■ Sélectionnez Autres  | Fonctions utiles | Cuisson menu.

■ Sélectionnez l'aliment souhaité.

Selon le type d'aliment sélectionné, il vous est demandé de préciser sa taille, son poids et son degré de cuisson.

■ Sélectionnez les valeurs souhaitées et validez à chaque fois avec *OK*.

■ Sélectionnez Ajouter des aliments .

■ Sélectionnez l'aliment que vous souhaitez ajouter et procédez comme pour le premier aliment.

■ Répétez la procédure pour le troisième aliment, si nécessaire.

Après validation de Démarrer Cuisson menu, vous êtes invité à enfourner dans l'enceinte de cuisson les aliments dont la durée de cuisson est la plus longue.

■ Si vous faites cuire des aliments qui gouttent ou qui déteignent dans des récipients de cuisson perforés, enfournez-les directement au-dessus de la tôle universelle. Le goût de vos préparations culinaires ne seront pas altérées ni tachées par le liquide s'écoulant des plats.

Une fois la phase de préchauffage terminée, le moment auquel l'aliment suivant doit être enfourné est indiqué. Un signal retentit lorsqu'il est temps d'ajouter le prochain aliment.

Répétez le même processus pour le troisième aliment si nécessaire.

Vous pouvez aussi faire cuire un menu composé d'aliments non mentionnés dans la liste. Pour plus d'informations, veuillez consulter le chapitre "Cuisson vapeur", section "Cuisson de menu – Mode manuel".

Autres utilisations

Conserves

Utilisez uniquement des aliments frais de qualité irréprochable, sans marques ni traces de pourriture.

Bocaux

Les bocaux et les accessoires de stérilisation doivent être impeccables. Vous pouvez utiliser des bocaux à couvercle à vis (Twist-off) ou à couvercle en verre et joint en caoutchouc.

Assurez-vous que les bocaux ont tous la même taille pour qu'ils soient stérilisés de manière homogène.

Après avoir rempli les bocaux, nettoyez le bord de chacun d'eux avec un chiffon propre et de l'eau chaude, puis fermez les conserves.

Fruits

Triez soigneusement vos fruits, lavez-les vite et bien puis faites-les égoutter. Les baies s'écrasent très facilement. Lavez-les précautionneusement.

Retirez écorces, tiges, noyaux et pépins. Coupez les gros fruits en morceaux (pommes en quartiers par exemple).

Piquez les fruits à noyau en plusieurs endroits avec une fourchette ou un cure-dents (prunes, abricots, etc.), faute de quoi ils risquent d'éclater.

Légumes

Rincez, nettoyez et découpez les légumes en petits morceaux.

Pour préserver leur couleur, faites blanchir les légumes avant de les mettre en conserve (voir chapitre "Autres utilisations", section "Blanchir").

Contenance

Remplissez les bocaux sans tasser en vous arrêtant au plus tard à 3 cm du bord. Si vous tassez trop les fruits, vous détruisez leurs parois cellulaires. Posez un linge sur un plan de travail puis tapez doucement le bocal afin de bien répartir son contenu. Remplissez les bocaux de liquide en immergeant complètement les aliments.

Pour les fruits, vous pouvez utiliser de l'eau sucrée et pour les légumes, de l'eau salée ou vinaigrée.

Viande et saucisses

Faites cuire ou rôtir la viande de façon à ce qu'elle soit juste cuite avant de la mettre en conserve. Pour remplir le bocal, utilisez le jus de rôti, ou le bouillon dans lequel la viande a cuit. Vous pouvez allonger le liquide avec de l'eau. Veillez à ce que le bord du bocal soit exempt de graisse.

Remplissez les bocaux de chair à saucisse jusqu'à la moitié uniquement. En effet, la masse monte pendant l'opération de stérilisation.

Conseils

- Utilisez la chaleur résiduelle et ne sortez les bocaux de l'enceinte de cuisson que 30 minutes après avoir déclenché l'appareil.
- Laissez-les refroidir, recouverts d'un linge, pendant environ 24 heures.

Stériliser des aliments

- Enfournez un récipient de cuisson perforé ou la grille au niveau 1.
- Placez les bocaux dans le récipient de cuisson ou sur la grille. Les bocaux ne doivent pas se toucher.

Réglages

Autres  | Fonctions utiles | Stériliser

ou

Cuisson vapeur 

Température : voir tableau

Durée de stérilisation : voir tableau

Autres utilisations

Les valeurs qui figurent dans le tableau sont données à titre indicatif uniquement.

Aliments à stériliser	🌡️ [°C]	⌚* [min]
Baies		
Groseilles	80	50
Groseilles à maquereau	80	55
Airelles rouges	80	55
Fruits à noyau		
Cerises	85	55
Mirabelles	85	55
Prunes	85	55
Pêches	85	55
Reines-claude	85	55
Fruits à pépins		
Pommes	90	50
Compote de pommes	90	65
Coings	90	65
Légumes		
Haricots	100	120
Fèves	100	120
Concombres	90	55
Betteraves rouges	100	60
Viande		
Précuite	90	90
Rôtie	90	90

🌡️ Température, ⌚ Durée de stérilisation

* Les durées de stérilisation s'appliquent pour des bocaux d'1,0 l. Pour une contenance de 0,5 litre, diminuez le temps de cuisson de 15 minutes et de 20 minutes pour une contenance de 0,25 litre.

Conserves de gâteaux

La pâte travaillée, la pâte à biscuit et la pâte levée peuvent être stérilisées. Le gâteau se conserve alors environ 6 mois.

Les gâteaux **aux fruits ne se conservent pas**, et doivent être consommés dans les 2 jours.





N'utilisez que des bocaux et accessoires, parfaitement nettoyés et rincés. Les bocaux doivent être plus étroits en bas qu'en haut (bocaux à renverser). Les bocaux de 0,25 l sont les plus appropriés.

La fermeture du bocal doit être hermétique, avec un anneau de stérilisation, un couvercle en verre fixé au bocal et un clip de fermeture à ressort.



Assurez-vous que les bocaux ont tous la même taille pour qu'ils soient stérilisés de manière homogène.

- Beurrez l'intérieur des bocaux jusqu'à env. 1 cm du rebord.
- Parsemez le bocal de chapelure.
- Remplissez $\frac{1}{2}$ ou $\frac{2}{3}$ des bocaux avec la pâte (selon la recette). Vérifiez l'état de propreté du bord des bocaux.
- Placez la grille au niveau 1.
- Placez des bocaux **ouverts** de taille identique sur la grille. Les bocaux ne doivent pas se toucher.
- Après la stérilisation, fermez **immédiatement** les bocaux avec l'anneau de stérilisation, le couvercle et le clip ; le gâteau ne doit pas refroidir. Si la pâte a un peu débordé, enfoncez-la dans le bocal à l'aide du couvercle.

Les valeurs qui figurent dans le tableau sont données à titre indicatif uniquement. Nous vous recommandons de commencer par sélectionner la durée de stérilisation la plus courte. Vous pouvez si nécessaire prolonger la durée de stérilisation.

Type de pâte	Mode de fonctionnement	Étape	🌡️ [°C]	💧 [%]	⌚ [min]
Pâte travaillée		–	160	–	35–45
Génoise		–	160	–	50–55
Pâte levée	 	1	30	100	10
		2	160	30	30–35

🌡️ Température, 💧 Humidité, ⌚ Durée de stérilisation

 Chaleur sole/vôte,  Cuisson combinée chaleur sole/vôte

Autres utilisations

Sécher

Pour sécher et déshydrater, utilisez exclusivement l'application spéciale Sécher ou le mode de cuisson Cuiss. combi. + Chal. tourn. Plus, de façon à ce que l'humidité s'échappe.

Les bananes, les ananas et les chanterelles ne se prêtent pas au séchage.

- Coupez les aliments à sécher en morceaux de taille égale.
- Recouvrez la grille de cuisson de papier cuisson et répartissez uniformément les aliments à sécher et si possible en une seule couche.
- Laissez refroidir les fruits ou légumes après le séchage.
- Stockez les aliments séchés dans des bocaux ou des boîtes hermétiques. Pour éviter la formation de moisissure et la décomposition, veillez à ce que l'humidité n'entre pas dans le récipient de conservation.

Réglages

Autres  | Fonctions utiles | Sécher

Température : voir tableau

Temps de séchage : voir tableau

ou



Cuisson combinée  | Cuiss. combi. + Chal. tourn. Plus

Température : voir tableau

Humidité : 0 %

Temps de séchage : voir tableau

Les temps de séchage qui figurent dans le tableau sont données à titre indicatif uniquement. De manière générale, nous vous conseillons de commencer par un temps de séchage plus court. Vous pouvez si nécessaire prolonger le temps.

Aliments à sécher	 [°C]	 [h]
Pommes, rondelles	70	6–8
Abricots, oreillons, dénoyautés	60–70	10–12
Poires, en tranches	70	7–9
Fines herbes	40	1,5–2,5
Champignons*	50	5–7
Tomates, en rondelles	70	7–9
Agrumes, en rondelles	70	8–9
Quetsches, dénoyautées	60–70	10–12

 Température,  temps de séchage (heures)

* Les cèpes, les champignons Shiitake, les morilles, les champignons noirs chinois et les bolets marrons se prêtent au séchage. Les champignons sont suffisamment secs lorsqu'ils sont cassants.

Extraction de jus

Votre combi-four vapeur vous permet d'extraire le jus de fruits mous ou moyennement fermes.

Les fruits très mûrs conviennent tout particulièrement à l'extraction des jus : plus le fruit est mûr, plus son jus est abondant et parfumé.

Préparation

Triez puis lavez les fruits dont vous souhaitez extraire le jus. Enlevez les parties abîmées.

Retirez les tiges des raisins et des cerises, qui contiennent des substances amères. Il n'est pas nécessaire de retirer les tiges des fruits rouges.

Coupez les grands fruits comme les pommes en dés d'environ 2 cm d'épaisseur. Plus le fruit ou le légume est dur, plus il doit être coupé finement.

Conseils

- Mélangez les fruits doux et les fruits âpres pour arrondir le goût.
- La plupart des fruits donneront plus de jus et leur arôme sera encore sublime si vous ajoutez un peu de sucre puis les laissez reposer quelques heures. Nous vous conseillons les proportions suivantes : 1 kg de fruits sucrés pour 50 à 100 g de sucre et 1 kg de fruits acides pour 100 à 150 g de sucre.
- Si vous voulez conserver le jus obtenu, versez-le encore chaud dans des bouteilles propres que vous refermerez immédiatement.

Extraire du jus

- Disposez les fruits préparés dans un récipient de cuisson perforé.
- Pour récupérer le jus, placez en dessous un plat de cuisson non perforé ou la tôle universelle.

Réglages

Cuisson vapeur 

Température : 100 °C

Temps : 40–70 minutes

Autres utilisations

Blanchir

Afin de préserver leurs qualités, nous vous conseillons de blanchir vos légumes avant de les congeler.

Les légumes blanchis au préalable conservent mieux leur couleur naturelle.

- Disposez les légumes préparés dans un récipient de cuisson perforé.
- Une fois blanchis, déposez immédiatement les légumes dans de l'eau glacée. Laissez les ensuite bien égoutter.

Réglages

Autres  | Fonctions utiles | Blanchir

ou

Cuisson vapeur 

Température : 100 °C

Durée de blanchiment : 1 minute

Désinfecter la vaisselle

Ce programme permet d'éliminer les germes présents sur la vaisselle et les biberons, comme lorsqu'on les fait bouillir. Vérifiez au préalable que les objets que vous souhaitez stériliser résistent aux températures élevées (jusqu'à 100 °C) et à la vapeur.

Démontez entièrement les biberons. Remontez les uniquement lorsqu'ils sont complètement secs. C'est indispensable pour éviter la formation de germes.

- Disposez toutes les pièces sur la grille ou dans un récipient de cuisson perforé de sorte qu'elles ne se touchent pas (posez-les à plat ou ouverture orientée vers le bas). La vapeur chaude pourra ainsi circuler librement autour de chaque pièce.

Réglages

Autres  | Fonctions utiles | Désinfecter la vaisselle

Durée : 1 minute à 10 heures

ou

Cuisson vapeur 

Température : 100 °C

Temps : 15 minutes

Chauffer la vaisselle

Utiliser de la vaisselle chauffée permet de maintenir la température des aliments plus longtemps.

Utilisez de la vaisselle résistante à la chaleur.

- Enfourez la grille de cuisson au niveau 2 et placez la vaisselle à chauffer sur la grille. Selon la taille du récipient, vous pouvez également poser la grille avec la surface de pose vers le haut sur la sole de l'enceinte de cuisson et déposer le récipient dessus. En cas de besoin, vous pouvez également démonter les grilles de supports.
- Sélectionnez Autres  | Fonctions utiles.
- Sélectionnez Chauffer la vaisselle .
- Modifiez le cas échéant la température préconisée et réglez le temps de cuisson.

 Risque de blessure en raison des surfaces chaudes.

Lorsqu'il est en marche, le combi-four vapeur devient très chaud. Vous pouvez vous brûler au contact des résistances, de l'enceinte de cuisson, des grilles de supports et des accessoires. Des gouttes d'eau peuvent se former sur le dessous de la vaisselle. Utilisez des maniques pour retirer la vaisselle du four.

Maintien au chaud

Vous pouvez maintenir les aliments au chaud dans l'enceinte de cuisson jusqu'à 2 heures.

Maintenez les aliments au chaud le moins longtemps possible afin de préserver leur qualité.

- Sélectionnez Autres  | Fonctions utiles.
- Sélectionnez Maintien au chaud.
- Enfourez les aliments à maintenir au chaud dans l'enceinte de cuisson et validez avec OK.
- Modifiez le cas échéant la température préenregistrée et réglez la durée de cuisson.

Autres utilisations

Faire lever la pâte

- Préparez la pâte selon votre recette.
- Placez le saladier où repose la pâte dans un plat perforé puis laissez reposer le tout sur la grille insérée. En fonction de la taille des récipients, vous pouvez aussi placer la grille avec la surface d'appui vers le haut sur la sole de l'enceinte de cuisson et placez le récipient dessus. En cas de besoin, vous pouvez également démonter les grilles de supports.

Réglages

Autres  | Fonctions utiles | Faire lever la pâte

ou

Cuisson vapeur 

Température : 30 °C

Humidité : 100 %

Durée : selon la recette

Préparer des serviettes chaudes

- Humidifiez les serviettes et roulez-les bien serré.
- Disposez-les l'une à côté de l'autre dans un récipient de cuisson perforé.

Réglages

Programmes automat.  | Spécial | Préparer des serviettes chaudes

ou

Cuisson vapeur 

Température : 70 °C

Temps de cuisson : 2 minutes

Faire fondre de la gélatine

- Faites tremper **la gélatine en feuille** pendant 5 minutes dans un saladier rempli d'eau froide. Les feuilles de gélatine doivent être entièrement recouvertes d'eau. Essorez sur les feuilles de gélatine et versez l'eau hors du saladier. Remettez les feuilles de gélatine essorées dans le saladier.
- Mettez la gélatine **en poudre** dans un saladier et ajoutez la quantité d'eau indiquée sur l'emballage.
- Couvrez le plat et placez-le dans un récipient de cuisson perforé.

Réglages

Programmes automat.  | Spécial | Faire fondre de la gélatine

ou

Cuisson vapeur 

Température : 90 °C

Temps de cuisson : 1 minute

Décrystalliser du miel

- Dévissez légèrement le couvercle du pot de miel et placez ce dernier dans un récipient de cuisson perforé.
- Remuez le miel de temps en temps.

Lors de la liquéfaction (décrystallisation) du miel à une température de 60 °C, une attention particulière est portée à l'obtention d'un aliment facile à tartiner.

Réglages

Programmes automat.  | Spécial | Décrystalliser du miel

ou

Cuisson vapeur 

Température : 60 °C

Durée : 90 minutes (quelle que soit la taille du pot de miel ou la quantité de miel dans le pot)

Autres utilisations

Faire fondre du chocolat

Dans votre combi-four vapeur, vous pouvez faire fondre toutes sortes de chocolat.

En cas d'utilisation de glaçage gras, placez le paquet fermé dans un récipient de cuisson perforé.

- Cassez le chocolat en morceaux.
- Si vous voulez faire fondre de grandes quantités de chocolat, utilisez un récipient de cuisson non perforé. Pour de petites quantités, utilisez une tasse ou un petit plat.
- Couvrez le récipient de cuisson ou le plat avec du film alimentaire résistant à la chaleur (jusqu'à 100 °C) et à la vapeur.
- Si vous faites fondre de grandes quantités, remuez de temps en temps.

Réglages

Programmes automat.  | Spécial | Faire fondre du chocolat

ou

Cuisson vapeur 

Température : 65 °C

Temps de cuisson : 20 minutes

Faire suer les oignons

Faire suer les oignons consiste à les faire cuire dans leur propre jus, éventuellement en ajoutant un peu de matière grasse.

- Coupez les oignons, placez-les avec un peu de beurre dans un récipient de cuisson non perforé.
- Couvrez le récipient avec du film alimentaire résistant à la chaleur (jusqu'à 100 °C) et à la vapeur.

Réglages

Programmes automat.  | Spécial | Faire suer les oignons

ou

Cuisson vapeur 

Température : 100 °C

Temps de cuisson : 4 minutes

Conserves de pommes

Grâce à ce procédé, vous gardez vos pommes non traitées plus longtemps. Elles ont moins de chance de pourrir et se conservent 5 à 6 mois si vous les entreposez ensuite dans une pièce bien aérée, froide et sèche. Remarque : ne convient pas aux autres fruits à pépins.

Réglages

Programmes automat.  | Fruits |
Pommes | Aliment entier

ou

Cuisson vapeur 
Température : 50 °C
Temps de préparation : 5 minutes

Préparer une royale

- Mélangez 6 œufs avec 375 ml de lait (sans fouetter).
- Assaisonnez le mélange d'œuf et de lait et versez-le dans un récipient beurré non perforé.

Réglages

Cuisson vapeur 
Température : 100 °C
Temps de cuisson : 4 minutes

Autres utilisations

Gelée de fruits

Utilisez uniquement des aliments frais de qualité irréprochable, sans marques ni traces de pourriture.

Bocaux

N'utilisez que des bocaux en parfait état, propres, dotés d'un couvercle Twist-Off et d'une contenance maximale de 250 ml.

Après le remplissage, nettoyez soigneusement le bord des bocaux avec un linge propre et de l'eau chaude.

Préparation

Triez soigneusement vos fruits, lavez-les vite et bien puis faites-les égoutter. Les baies s'écrasent très facilement. Lavez-les précautionneusement.

Retirez écorces, tiges, noyaux et pépins.

Réduisez les fruits en purée pour que la pâte à tartiner ait une consistance assez ferme. Ajoutez la quantité de sucre cristall nécessaire (voir indications sur le paquet). Mélangez bien.

Nous conseillons d'ajouter un peu de jus de citron si vous utilisez des fruits ou baies riches en sucre.

Préparer de la gelée de fruits

- Remplissez les bocaux jusqu'aux deux tiers maximum.
- Placez les bocaux ouverts dans un récipient de cuisson perforé ou sur la grille.
- Laissez les bocaux reposer une à deux minutes après la fin du temps de préparation.
- Fermez ensuite les bocaux avec un couvercle et laissez-les refroidir.

Réglages

Cuisson combinée  | Cuiss. combi. +
Chal. tourn. Plus
Température : 150 °C
Humidité : 0 %
Durée : 35–45 minutes

Peler des aliments

- Entaillez les tomates, nectarines, etc. en croix à l'emplacement du pédoncule. La peau se pèle ensuite facilement.
- Versez les aliments dans un plat perforé si vous utilisez la vapeur ou sur le plat multi-usages si vous utilisez le grill.
- Après avoir retiré les amandes du four, passez-les immédiatement sous l'eau froide, faute de quoi vous aurez beaucoup de mal à les émonder.

Réglages

Autres  | Grand grill

Niveau : 3

Durée : voir tableau

Aliments	 [min]
Poivrons	10
Tomates	7

 Durée

Réglages

Cuisson vapeur 

Température : 100 °C

Temps : voir tableau

Aliments	 [min]
Abricots	1
Amandes	1
Nectarines	1
Poivrons	4
Pêches	1
Tomates	1

 Durée

Autres utilisations

Yaourts maison

Vous aurez besoin de lait et, pour lancer la fermentation, de yaourt ou de ferment, que l'on trouve par ex. dans les magasins de produits diététiques.

Utilisez exclusivement du yaourt avec cultures vivantes et sans additifs. Les yaourts traités thermiquement ne conviennent pas.

Le yaourt doit être frais (courte durée de stockage).

Du lait UHT non refroidi et du lait frais peuvent être utilisés pour la préparation de yaourt.

Le lait UHT peut être utilisé sans autre préparation. Le lait frais doit, au préalable, être chauffé à 90 °C (sans le faire bouillir) puis refroidi à 35 °C. En cas d'utilisation de lait frais, le yaourt sera quelque peu plus solide qu'avec du lait UHT.

Le yaourt et le lait utilisés doivent avoir la même teneur en matières grasses.

Durant le temps d'attente, les pots en verre ne doivent pas être déplacés ni bousculés.

Une fois préparé, le yaourt doit être immédiatement refroidi au réfrigérateur.

La fermeté, la teneur en matières grasses et les cultures utilisées dans le yaourt de base influent sur la consistance des yaourts fabriqués. Tous les yaourts ne fonctionnent pas aussi bien comme yaourt de base.

Conseil : si vous utilisez des ferments de yaourt, vous pouvez fabriquer du yaourt à base d'un mélange de lait et de crème. Mélangez 3/4 de litre de lait avec 1/4 de litre de crème.

- Mélangez 100 g de yaourt avec 1 litre de lait ou suivez les instructions indiquées sur l'emballage des ferments de yaourt.
- Répartissez le mélange de lait et de yaourt dans des pots, puis fermez-les.
- Placez les bocaux fermés dans un récipient de cuisson perforé ou sur la grille. Les verres ne doivent pas se toucher.
- Mettez les bocaux au réfrigérateur dès que le temps de repos est écoulé, en veillant à ne pas trop les secouer en les déplaçant.

Réglages

Programmes automat.  | Spécial |
Yaourts maison

ou

Cuisson vapeur 
Température : 40 °C
Temps : 5 heures

Causes possibles en cas de mauvais résultats

Le yaourt ne prend pas :

mauvais stockage du yaourt de base, la chaîne du froid a été rompue, l'emballage était endommagé, le lait n'a pas été suffisamment chauffé.

Du liquide s'est déposé :

les pots ont été bougés, le yaourt n'a pas été refroidi suffisamment vite.

Le yaourt est granuleux :

le lait a été porté à trop haute température, le lait n'était pas intact, le lait et le yaourt de base n'ont pas été mélangés de façon homogène.

Votre appareil propose de nombreux programmes automatiques qui vous permettent de réussir les plats les plus divers.

Catégories

Les programmes automatiques  sont triés par catégories pour une meilleure vue d'ensemble. Il vous suffit de sélectionner le programme automatique correspondant aux aliments que vous voulez préparer et de suivre les instructions à l'écran.

Utiliser les programmes automatiques

- Sélectionnez Programmes automat. .

La liste de sélection s'affiche.

- Sélectionnez la catégorie souhaitée.

Les programmes automatiques correspondant à la catégorie sélectionnée s'affichent.



- Sélectionnez le programme automatique souhaité.
- Suivez les instructions qui s'affichent à l'écran.

Conseil :  Info permet de sélectionner, en fonction du programme de cuisson, par ex. des informations pour enfourner ou retourner les aliments.

Consignes d'utilisation

- Après la cuisson, laissez d'abord refroidir l'enceinte de cuisson avant de démarrer un programme automatique.
- Les indications de poids correspondent au poids par pièce. La durée de cuisson sera la même qu'il s'agisse d'un filet de saumon de 250 g ou de dix filets de saumon de 250 g.
- Le degré de cuisson et le brunissement sont représentés par une barre composée de sept segments. Vous pouvez régler le degré de cuisson ou de brunissement souhaité à l'aide de la zone de navigation.
- Pour la pâtisserie, utilisez les moules indiqués dans les recettes.
- Dans la catégorie Riz, vous pouvez également choisir Généralités dans les programmes riz long et riz rond. Utilisez ce programme automatique si vous souhaitez préparer des variétés de riz à grains longs ou ronds qui ne sont pas disponibles comme programmes automatiques spécifiques.
- Avec certains programmes automatiques, il est possible de modifier l'heure de début ou de fin via Départ à ou Arrêt à.

Programmes automatiques

- L'option de menu Afficher les étapes de cuisson énumère les différentes étapes de cuisson du programme automatique. Avec certains programmes automatiques, vous disposez également de l'option de menu Afficher les actions. Cette option de menu vous permet de sélectionner les actions nécessaires, par ex. pour enfourner les aliments ou ajouter des ingrédients. Durant la cuisson, vous pouvez afficher les actions via  Info.
- Si l'enceinte de cuisson est encore chaude lorsque vous enfournez votre plat, faites très attention au moment d'ouvrir la porte. Des vapeurs chaudes peuvent s'échapper. Reculez d'un pas jusqu'à ce que la vapeur se soit dissipée. Faites attention à ne pas vous retrouver au contact de la vapeur chaude ou des parois de l'enceinte. Risque de brûlure.
- Si, une fois le programme automatique terminé, vos aliments ne sont pas assez cuits, sélectionnez Prolong. cuisson ou Prolong. cuisson.
- Vous pouvez enregistrer les programmes automatiques sous Programmes personnalisés. Pour ce faire, effleurez la touche sensitive  une fois le programme automatique terminé.

Vous pouvez créer et enregistrer jusqu'à 20 programmes personnalisés.

- Vous pouvez combiner jusqu'à 9 étapes de cuisson pour décrire le déroulement de vos recettes préférées ou des recettes les plus fréquentes. À chaque étape de cuisson, il faut définir des réglages tels que le mode de cuisson, la température et le temps de cuisson.
- Vous pouvez donner un nom au programme correspondant à votre recette.

Lorsque vous accédez à nouveau à votre programme pour le lancer, il se déroule automatiquement.

Autres options pour créer vos programmes personnalisés :

- Une fois le programme terminé, enregistrez un programme automatique ou une application spéciale en tant que programme personnalisé.
- Une fois le programme de cuisson terminé, sauvegardez-le avec le temps de cuisson configuré.

Entrez ensuite un nom de programme.

Créer des programmes personnalisés

- Sélectionnez Programmes personnalisés .
- Sélectionnez Créer un programme.

Vous pouvez à présent définir les réglages pour la première étape de cuisson.

Suivez les instructions qui s'affichent à l'écran :

- Sélectionnez les réglages souhaités puis confirmez.

Si vous sélectionnez la fonction Préchauffer, achevez d'abord la première étape de cuisson. Vous pourrez ensuite ajouter une autre étape en sélectionnant Ajouter une étape de cuisson et en saisissant une durée de cuisson. Il vous sera alors possible d'enregistrer ou de démarrer le programme.

- Si nécessaire, sélectionnez Autres paramètres pour activer ou désactiver les fonctions Booster et Crisp function.
- Sélectionnez Terminer l'étape de cuisson.

Tous les réglages de la première étape de cuisson sont effectués.

Vous pouvez ajouter d'autres étapes de cuisson, si vous souhaitez par exemple utiliser un mode de fonctionnement différent du premier.

- Si d'autres opérations de cuisson sont nécessaires, sélectionnez Ajouter une étape de cuisson, puis procédez comme pour la première étape.

Si vous souhaitez vérifier ou modifier certains réglages, sélectionnez l'étape concernée.

Programmes personnalisés

- Lorsque vous avez défini toutes les étapes de cuisson nécessaires, sélectionnez Enregistrer.
- Indiquez le nom du programme.
- Sélectionnez ✓.

Le message à l'écran confirme l'enregistrement du nom de votre programme.

- Validez en appuyant sur OK.

Vous pouvez démarrer le programme enregistré immédiatement ou ultérieurement, ou en modifier les étapes de cuisson.

Démarrer un programme personnalisé

- Enfourez les aliments dans l'enceinte de cuisson.
- Sélectionnez Programmes personnalisés .
- Sélectionnez le programme souhaité.
- Sélectionnez Exécuter.

En fonction des paramètres du programme, les options suivantes s'affichent :

- Démarrer immédiatement
Le programme démarre immédiatement. Le chauffage de l'enceinte de cuisson se met en marche immédiatement.
- Arrêt à
Vous déterminez le moment auquel le programme doit s'achever. Le chauffage de l'enceinte de cuisson s'arrête automatiquement à ce moment.
- Départ à
Vous déterminez le moment auquel le programme doit démarrer. Le chauffage

de l'enceinte de cuisson se met en marche automatiquement à ce moment.

- Afficher les étapes de cuisson
Un récapitulatif de vos réglages s'affiche à l'écran.
- Afficher les actions
L'écran affiche une liste des actions requises de votre part, par ex. l'heure à laquelle enfourner le plat.
- Sélectionnez l'option souhaitée.

Le programme démarre immédiatement ou à l'heure programmée.

 Info permet de sélectionner, en fonction du programme de cuisson, par ex. des informations pour enfourner ou retourner les aliments.

- Une fois le programme terminé, effleurez la touche .

Modifier les étapes de cuisson

Lorsque vous avez enregistré votre programme personnalisé en vous basant sur un programme automatique existant, vous ne pouvez pas modifier les étapes de cuisson.



- Sélectionnez Programmes personnalisés .
- Sélectionnez le programme que vous souhaitez modifier.
- Sélectionnez Modifier les étapes de cuisson.
- Sélectionnez l'étape que vous souhaitez modifier ou l'option Ajouter une étape de cuisson si vous souhaitez ajouter une étape.
- Sélectionnez les réglages souhaités puis confirmez.
- Si vous souhaitez démarrer le programme avec les anciens réglages, sélectionnez Démarrer l'opération.
- Une fois toutes les modifications effectuées, sélectionnez Enregistrer.

Le message à l'écran confirme l'enregistrement du nom de votre programme.

- Validez en appuyant sur *OK*.

Les modifications sont effectives, vous pouvez démarrer le programme immédiatement ou ultérieurement.

Modifier le nom

- Sélectionnez Programmes personnalisés .
- Sélectionnez le programme que vous souhaitez modifier.
- Sélectionnez Modifier le nom.
- Modifiez le nom du programme.
- Sélectionnez .

Le message à l'écran confirme l'enregistrement du nom de votre programme.



- Validez en appuyant sur *OK*.

Le programme est renommé.

Supprimer des programmes personnalisés

- Sélectionnez Programmes personnalisés .
- Sélectionnez le programme que vous souhaitez supprimer.
- Sélectionnez Supprimer un programme.
- Validez la demande avec *Oui*.

Le programme est supprimé.

Vous pouvez supprimer tous les programmes personnalisés simultanément dans Autres  | Réglages  | Réglages usine | Programmes personnalisés.

Pâtisseries

Préparer les aliments sans les brûler est meilleur pour la santé.

Faites dorer les gâteaux, pizzas, frites ou autres aliments similaires sans les brunir.

Conseils pour la cuisson

- Réglez un temps de cuisson. Les pâtisseries/le pain ne doivent pas attendre trop longtemps car la pâte pourrait sécher et la levure perdre son efficacité.
- En règle générale, vous pouvez utiliser une grille, une tôle universelle ou n'importe quel moule en matériau thermorésistant.
- Posez toujours les moules sur la grille.
- Faites cuire les produits surgelés, comme les pâtisseries, les pizzas ou les baguettes surgelées sur la grille.

Sous l'effet de températures très élevées, la tôle universelle peut se déformer au point de devenir impossible à sortir de l'enceinte de cuisson.

- Pour les produits surgelés de type frites, croquettes, etc, vous pouvez utiliser la tôle universelle. Retournez ces produits surgelés plusieurs fois pendant la préparation.
- Cuisez simultanément sur 2 niveaux au maximum. Lorsque vous préparez des gâteaux moelleux comme les tartes aux prunes, n'utilisez qu'un seul niveau.

Utiliser du papier sulfurisé

Les accessoires Miele, comme la tôle universelle, possèdent un revêtement PerfectClean (voir chapitre "Nettoyage et entretien"). En général, les surfaces traitées PerfectClean n'ont pas besoin d'être enduites de matière grasse ni d'être recouvertes de papier sulfurisé.

- Utilisez du papier sulfurisé pour préparer :
 - des pâtisseries à base de pâte à bretzels, car la solution saline utilisée lors de la préparation de la pâte pourrait endommager la surface traitée PerfectClean
 - des pâtes contenant une grande proportion de blanc d'œuf, comme la génoise, les meringues et les macarons, car ces types de pâtes collent légèrement
 - des pâtes feuilletées ou pâtes pour strudel
 - des produits surgelés sur la grille
 - des produits surgelés de type frites, croquettes, etc sur la plaque de cuisson multi-usage

Conseils pour la cuisson

- En pâtisserie, utilisez de préférence des moules de couleurs foncées. Évitez les moules clairs en matériau non traité, car ils entraînent un brunissement irrégulier, voire faible. Les aliments ne cuisent pas convenablement dans certains cas.
- Les moules rectangulaires ou en longueur doivent être posés perpendiculairement à la grille de sorte à obtenir une répartition idéale de la chaleur et un résultat de cuisson uniforme.
- Si vous préparez des produits surgelés tels que les frites, les croquettes, les gâteaux ou les pizzas, sélectionnez la température intermédiaire indiquée sur l'emballage.
- Si la durée de cuisson indiquée est une fourchette, vérifiez la cuisson du plat une fois que la durée la plus courte est écoulée. Pour ce faire, piquez la pâte à l'aide d'un bâtonnet en bois. Si le bâtonnet ressort propre, sans trace de pâte humide, la cuisson est terminée.

Remarques concernant les modes de cuisson

Un aperçu de tous les modes avec les valeurs préenregistrées correspondantes est indiqué au chapitre "Menus principaux et sous-menus".

Cuisson combinée

Ce mode de fonctionnement combine le mode four traditionnel et l'humidité. La surface des aliments ne se dessèche pas grâce à l'ajout de vapeur. Le pain, les petits pains et la pâte feuilletée se parent d'une croûte brillante et croustillante.

Vous avez le choix entre différents types de chauffage :

- Cuisson combi. + Chal. tourn. Plus
- Cuisson combi. + Chal. sole-voûte
- Cuisson combinée + Grill

Nous recommandons de cuire le pain et les petits pains en plusieurs étapes : ils acquièrent leur brillance durant la première étape de cuisson grâce à la vapeur (humidité maximale, basse température). Le brunissement est obtenu durant l'étape suivante avec une humidité élevée et une température élevée. Ensuite, les aliments sont séchés avec une faible humidité et une température moyenne à élevée.

Conseil : Vous trouverez des recettes et des tableaux de cuisson complets avec des informations sur les modes de fonctionnement, les températures, l'humidité et les durées de cuisson dans le livre de cuisine/de recettes Miele "Pâtisseries, rôtissage et cuisson vapeur".

Pâtisseries

Programmes automat.

Suivez les instructions qui s'affichent à l'écran.

Chaleur tournante Plus

Utilisez ce mode si vous cuisez simultanément sur plusieurs niveaux.

Vous pouvez utiliser toutes les sortes de moules thermorésistants.

Vous pouvez assurer la cuisson à des températures plus faibles qu'en mode de fonctionnement Chaleur sole-voûte, la chaleur étant immédiatement répartie dans l'enceinte de cuisson.

Chaleur sole-voûte

Utilisez ce mode pour la préparation des recettes traditionnelles. Si vous utilisez un livre de recettes relativement ancien, choisissez une température inférieure de 10 °C par rapport à celle indiquée. La durée de cuisson reste inchangée.

N'utilisez qu'un seul niveau pour la cuisson. Si vous préparez des gâteaux sur plaque, utilisez le niveau 2.

Cuisson intensive

Ce mode de fonctionnement convient pour cuire des gâteaux avec une garniture humide, des pizzas, des quiches et autres aliments de même type. Enfourez les aliments au niveau 1.

Chaleur sole

Sélectionnez ce mode en fin de cuisson si vous souhaitez dorer davantage le dessous des aliments.

Chaleur voûte

Sélectionnez ce mode en fin de cuisson, si vous souhaitez dorer davantage le dessus des aliments.

Ce mode de fonctionnement convient pour gratiner ou faire dorer des soufflés.

Spécial gâteaux

Utilisez ce mode de fonctionnement pour la cuisson de pâtes à gâteaux et des gâteaux de levure surgelés.

Chaleur tournante Eco

Ce mode de cuisson permet d'économiser de l'énergie lors de la cuisson de petites portions, par ex. des pizzas surgelées ou des biscuits à l'emporte-pièce.

Conseils pour la cuisson

- Ne faites jamais rôtir de la viande encore congelée, car elle se dessècherait. Faites décongeler la viande avant la cuisson.
- Avant la cuisson, enlevez la peau et les nerfs.
- Marinez et assaisonnez la viande selon vos envies.
- Si vous souhaitez faire rôtir plusieurs morceaux de viande en même temps, choisissez si possible des morceaux de la même épaisseur.
- Utilisez la plaque universelle avec la grille posée dessus. L'enceinte de cuisson reste plus propre et vous pouvez utiliser le jus de viande recueilli pour préparer une sauce.



- Une fois le rôti prêt, laissez-le "reposer" environ 10 minutes avant de le découper. Ce temps de repos permet au jus de viande de mieux se répartir.

Remarques concernant les modes de cuisson

Un aperçu de tous les modes avec les valeurs préenregistrées correspondantes est indiqué au chapitre "Menus principaux et sous-menus".

Cuisson combinée

Ce mode de fonctionnement combine le mode four traditionnel et l'humidité. La surface des aliments ne se dessèche pas grâce à l'ajout de vapeur. La viande est particulièrement tendre et juteuse, et sa croûte est bien dorée. Utilisez le mode de fonctionnement Cuisson combinée  pour cuire des plats à base de viande, de poisson et de volaille.

Vous avez le choix entre différents types de chauffage :

- Cuis. combi. + Chal. tourn. Plus
- Cuis. combi. + Chal. sole-voûte
- Cuisson combinée + Gril

Nous recommandons de cuire la viande lentement et en douceur en plusieurs étapes : au cours de la première étape de cuisson à haute température, afin de faire dorer la surface. À une humidité plus élevée et à une température réduite au cours d'une 2e étape de cuisson. La viande cuit uniformément et les protéines musculaires s'ouvrent, ce qui rend la viande particulièrement tendre.

Conseil : Vous trouverez des recettes et des tableaux de cuisson complets avec des informations sur les modes de fonctionnement, les températures, l'humidité et les durées de cuisson dans le livre de cuisine/de recettes Miele "Pâtisseries, rôtissage et cuisson vapeur".

Rôtir

Programmes automat.

Suivez les instructions qui s'affichent à l'écran.

Chaleur tournante Plus

Ce mode de fonctionnement convient pour rôtir des plats de viande et de volaille avec une croûte brune.

Vous pouvez assurer la cuisson à des températures plus faibles qu'en mode de fonctionnement Chaleur sole-voûte, la chaleur étant immédiatement répartie dans l'enceinte de cuisson.

Chaleur sole-voûte

Utilisez ce mode pour la préparation des recettes traditionnelles. Si vous utilisez un livre de recettes relativement ancien, choisissez une température inférieure de 10 °C par rapport à celle indiquée. La durée de cuisson reste inchangée.

Sélectionnez le mode Chaleur sole en fin de cuisson si vous souhaitez dorer davantage le dessous des aliments.

Le mode Cuisson intensive ne convient toutefois pas pour les rôtis car le jus de cuisson devient trop foncé.

 Risque de blessure en raison des surfaces chaudes.

Si vous ouvrez la porte pendant le fonctionnement en mode grill, les éléments de commande sont très chauds.

Veillez à bien garder la porte de l'appareil fermée pendant le mode grill.

Consignes pour le grill

- Le préchauffage n'est pas nécessaire en mode Gril. Enfourez les aliments dans l'enceinte de cuisson encore froide.
- Utilisez la tôle universelle avec la grille posée dessus. Exception : si vous faites cuire des grillades au niveau 3, insérez la tôle universelle un niveau plus bas que la grille.

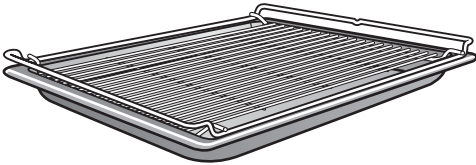

- Pour griller du poisson, placez en dessous un morceau de papier sulfurisé de la taille du poisson à griller.
- Utilisez le niveau 2 pour faire griller des pièces épaisses, par ex. un demi-poulet, et le niveau 3 pour des pièces fines, par ex. des steaks.
- Retournez les aliments aux $\frac{2}{3}$ du temps de cuisson. Exception : inutile de retourner le poisson.

Conseils pour les grillades

- Vous pouvez faire mariner vos viandes maigres ou les enduire d'huile. N'utilisez pas d'autres graisses de cuisson : elles noircissent vite ou dégagent de la fumée.
- Coupez les saucisses à griller en biais avant de les mettre à griller.
- Utilisez les mêmes épaisseurs de tranches de viande ou de darnes de poissons, pour que les temps de cuisson des grillades ne soient pas trop différents.
- Pour **vérifier la cuisson** de la viande, appuyez dessus avec une cuillère. Vous pouvez ainsi vérifier où en est la cuisson.
 - **saignant/rosé**
Si la viande est encore très élastique, elle est encore rouge à l'intérieur.
 - **à point**
Si la cuillère s'enfonce peu, la viande est rosée à l'intérieur.
 - **bien cuit**
Lorsque la cuillère s'enfonce à peine, la viande est bien cuite.
- Si la grosse pièce de viande que vous avez préparée est bien dorée en surface mais pas cuite à cœur, poursuivez la cuisson en réduisant la température et en descendant éventuellement la pièce d'un niveau de grill.

Mode gril

Remarques concernant les modes de cuisson

Un aperçu de tous les modes avec les valeurs préenregistrées correspondantes est indiqué au chapitre "Menus principaux et sous-menus".

Cuisson combinée + Gril

Ce mode de fonctionnement convient pour faire griller des aliments qui doivent dorer sans sécher, par ex. des épis de maïs.

Grand gril

Utilisez ce mode de fonctionnement pour griller de grandes quantités d'aliments plats et pour les gratiner dans de grands moules.

Petit gril

Utilisez ce mode de fonctionnement pour griller de petites quantités d'aliments plats et gratiner des aliments dans de petits moules.

Turbogrill

Ce mode de fonctionnement convient pour faire griller des aliments de grand diamètre, par ex. une volaille ou un rôti roulé.

Conseils pour le nettoyage et l'entretien

 Risque de blessure en raison des surfaces chaudes.

Lorsqu'il est en marche, le combi-four vapeur devient très chaud. Vous pouvez vous brûler au contact des résistances, de l'enceinte de cuisson, des grilles de supports et des accessoires.

Attendez que l'enceinte de cuisson, les résistances et les supports de gradins aient refroidi avant de nettoyer à la main.

 Risque de blessure par électrocution.

La vapeur d'un nettoyeur vapeur pourrait se déposer sur les éléments conducteurs d'électricité et provoquer un court-circuit.

N'utilisez jamais de nettoyeur vapeur pour nettoyer votre combi-four vapeur.

Toutes les surfaces peuvent subir des altérations de couleur ou d'aspect si vous utilisez des produits de nettoyage non appropriés. La façade du combi-four vapeur s'abîme tout particulièrement si vous la nettoyez avec des nettoyants pour four ou des produits détartrants.

Toutes les surfaces sont sensibles aux rayures. Les rayures sur les surfaces en verre peuvent même provoquer des fissures.

Retirez immédiatement les restes de détergent.

Les dépôts incrustés risquent aussi d'endommager le combi-four vapeur. Nettoyez l'enceinte de cuisson, le côté intérieur de la porte et le joint de porte dès qu'ils ont refroidi. Si vous attendez trop longtemps, le nettoyage sera plus difficile, voire impossible dans les cas extrêmes.

Utilisez exclusivement des produits de nettoyage ménagers et en aucun cas des produits professionnels. N'utilisez pas de détergents et de produits de rinçage contenant des hydrocarbures aliphatiques. Ils pourraient faire gonfler les joints.

- Nettoyez et séchez le combi-four vapeur et les accessoires après chaque utilisation.
- Ne refermez la porte que lorsque l'enceinte de cuisson est entièrement sèche.

Si vous utilisez principalement la cuisson à la vapeur et que vous n'utilisez pas le programme d'entretien HydroClean, il est conseillé d'effectuer au moins une fois par an une cuisson à une température supérieure à 225 °C afin d'éliminer l'humidité même aux endroits inaccessibles du combi-four vapeur.

Si vous prévoyez de ne pas utiliser le combi-four vapeur pendant un certain temps, nettoyez-le bien afin d'éviter la formation de mauvaises odeurs. Laissez ensuite la porte de l'appareil ouverte.

Nettoyage et entretien

Détergents à ne pas utiliser

Pour éviter d'endommager les surfaces, ne les nettoyez pas avec :

- des détergents contenant de la soude, de l'ammoniaque, de l'acide ou du chlore ;
- des détergents anticalcaires ;
- des détergents abrasifs (par ex. la poudre ou la crème à récurer, les pierres à nettoyer) ;
- des détergents contenant des solvants ;
- de produits de lavage pour lave-vaisselle ;
- des nettoyeurs pour le verre ;
- des détergents pour plan de cuisson en vitrocéramique ;
- des éponges ou brosses abrasives (par ex. éponges à récurer, éponges usagées contenant des résidus de produit abrasif) ;
- des gommes détachantes ;
- des racloirs métalliques à lame aiguisée ;
- de la laine d'acier ;
- des spirales à récurer en inox ;
- des nettoyages ponctuels mécaniques ;
- des produits nettoyants et sprays pour four.

Nettoyage de la façade

- Nettoyez la façade avec un carré éponge propre, du liquide vaisselle pour lavage à la main et de l'eau tiède.
- Séchez ensuite la façade avec un chiffon doux.

Conseil : Vous pouvez également utiliser un chiffon propre en microfibres.

PerfectClean

Les surfaces de la tôle universelle et de la grille sont recouvertes d'un **revêtement PerfectClean**. Il en résulte un effet d'optique qui donne à la surface un aspect scintillant. Les surfaces traitées avec le revêtement de protection PerfectClean présentent des qualités reconnues : surfaces qui non-adhésives et nettoyage facile.

Pour une utilisation optimale, il est important de nettoyer les surfaces après chaque utilisation.

Si le revêtement de protection PerfectClean est recouvert de résidus provenant d'utilisations antérieures, l'effet anti-adhésif ne fonctionne pas. Une utilisation répétée sans nettoyage intermédiaire peut rendre le nettoyage bien plus difficile.

Les coulures de jus de fruits peuvent provoquer des décolorations qui ne peuvent plus être retirées. Elles n'affectent cependant pas les propriétés du revêtement PerfectClean.

Pour ne pas altérer l'effet anti-adhésif, éliminez toujours tous les résidus de produit nettoyant.

Pour éviter toute détérioration durable des surfaces PerfectClean, lors du nettoyage, évitez d'utiliser :

- des détergents abrasifs (par ex. la poudre ou la crème à récurer, les pierres à nettoyer) ;
- des détergents pour plan de cuisson en vitrocéramique ;
- des produits nettoyants pour vitrocéramique et acier inoxydable ;
- la laine d'acier ;
- des éponges abrasives (comme des grattoirs ou des éponges usagées contenant encore des résidus de produit abrasif) ;
- des décapants pour four ;
- les nettoyages ponctuels mécaniques.

Ne nettoyez **surtout pas** ces pièces recouvertes du revêtement PerfectClean au lave-vaisselle.

Nettoyage et entretien

Enceinte de cuisson

Il est normal que l'enceinte de cuisson devienne jaune après une longue période d'utilisation. Ses propriétés d'utilisation n'en sont pas affectées.

Vérifiez qu'aucun produit de lavage ne parvient dans les ouvertures sur la paroi arrière de l'enceinte de cuisson.

Pour nettoyer l'enceinte de cuisson, vous pouvez retirer la porte ainsi que les supports de gradins et rabattre la résistance de la voûte/du gril.

Nettoyer après une cuisson à la vapeur

■ Retirez :

- l'eau condensée avec une éponge ou un chiffon doux,
- les petites taches de graisse avec un carré éponge propre, du liquide vaisselle et de l'eau chaude.

■ Après le nettoyage, éliminez tous les résidus de produit de lavage à l'eau claire.

■ Séchez ensuite l'enceinte de cuisson et l'intérieur de la porte avec un chiffon.

Conseil : Pour finir, vous pouvez faire sécher automatiquement l'enceinte de cuisson avec le programme d'entretien Séchage (voir section "Entretien").

Nettoyer après avoir fait rôti, griller ou cuire

Nettoyez l'enceinte de cuisson à chaque fois que vous avez préparé des grillades, un rôti ou un gâteau. Si vous ne le nettoyez pas rapidement, les dépôts s'incrustent et deviennent impossible à déloger.

■ Nettoyez l'enceinte de cuisson et la face intérieure de la porte avec une éponge à vaisselle propre, de l'eau chaude et du liquide vaisselle. Vous pouvez si nécessaire utiliser le côté rugueux de l'éponge pour nettoyer l'enceinte de cuisson.

■ Après le nettoyage, éliminez tous les résidus de produit de lavage à l'eau claire.

■ Séchez ensuite l'enceinte de cuisson et l'intérieur de la porte avec un chiffon.

Conseil : Vous aurez moins de mal à nettoyer l'enceinte de votre appareil si vous ramollissez les dépôts avec un peu d'eau et de liquide vaisselle et que vous laissez ensuite agir quelques minutes. Vous pouvez aussi enclencher le programme Autres  | Entretien | Humidification.

En cas d'encrassement important et tenace, nous recommandons de nettoyer l'enceinte de cuisson avec le programme d'entretien HydroClean (voir section "Entretien").

Nettoyer le tamis de fond

- Rincez et séchez le filtre de fond après chaque utilisation.
- Les colorations et dépôts de tartre du filtre de fond peuvent également être enlevés avec du vinaigre. Rincez ensuite à l'eau claire.

Nettoyer le joint de porte

Le joint de porte peut se fissurer et se casser à cause des dépôts de graisse.

Nettoyez le joint de porte après chaque préparation de grillades, rôti ou gâteau.

- Nettoyez le joint de porte avec un chiffon microfibras propre, humide et sans aucun détergent. Vous pouvez aussi utiliser pour le nettoyage une éponge propre, un peu d'eau chaude et du produit vaisselle.
- Séchez le joint après chaque utilisation à l'aide d'un chiffon doux.
- Vérifiez que le joint de porte est correctement positionné.
Si nécessaire, appuyez à nouveau sur le joint de porte pour qu'il s'adapte parfaitement et uniformément.

Si le joint de porte est endommagé, par ex. s'il est fissuré, il doit être remplacé. Contactez le service après-vente Miele.

N'effectuez pas de cuisson à la vapeur ni de nettoyage avec le programme d'entretien HydroClean avant son remplacement.

Nettoyer le réservoir d'eau

Le réservoir d'eau passe au lave-vaisselle.

- Sortez le réservoir d'eau. Poussez légèrement le réservoir d'eau vers le haut pour le sortir.
- Videz le réservoir d'eau.

En retirant le réservoir d'eau, de l'eau peut goutter dans l'habitacle.

- Séchez le compartiment le cas échéant.
- Rincez le réservoir d'eau à la main ou au lave-vaisselle.
- Séchez ensuite le réservoir d'eau avec un chiffon pour éviter les résidus de calcaire.

Nettoyage et entretien

Accessoires

Nettoyer la tôle universelle et grille combinable

Les surfaces de la tôle universelle et de la grille sont recouvertes d'un revêtement PerfectClean.

Suivez les conseils de nettoyage décrits au chapitre "Nettoyage et entretien", section "PerfectClean".

- Retirez :
 - les salissures légères avec un carré éponge propre, du liquide vaisselle et de l'eau chaude.
 - les salissures plus tenaces avec une éponge à vaisselle propre, de l'eau chaude et du liquide vaisselle. Vous pouvez si nécessaire utiliser le côté rugueux de l'éponge.
- Après le nettoyage, éliminez tous les résidus de produit de lavage à l'eau claire.
- Séchez ensuite les surfaces avec un chiffon.

Nettoyer les plats de cuisson

Les plats de cuisson peuvent être lavés au lave-vaisselle.

- Rincez et séchez les plats de cuisson après chaque utilisation.
- Enlevez aussi les taches bleuâtres sur vos plats de cuisson avec du vinaigre puis rincez à l'eau claire.

Nettoyer les grilles de récupération

 Risque de blessure en raison des surfaces chaudes.

Lorsqu'il est en marche, le combi-four vapeur devient très chaud. Vous risquez de vous brûler au contact des résistances, de l'enceinte de cuisson et des accessoires.

Laissez refroidir les résistances, l'enceinte de cuisson et les accessoires avant de démonter la grille latérale.

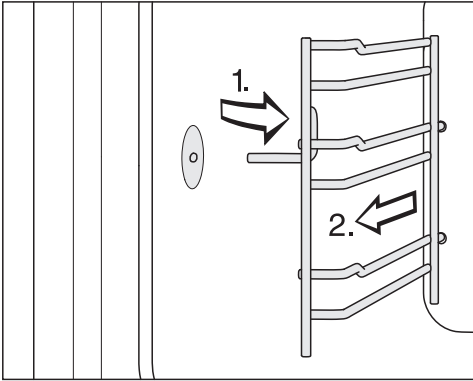

- Sortez les grilles latérales de la fixation par l'avant (1) et retirez-les (2).

- Retirez :

- les salissures légères avec un carré éponge propre, du liquide vaisselle et de l'eau chaude ;
- les salissures plus tenaces avec une éponge à vaisselle propre, de l'eau chaude et du liquide vaisselle. Vous pouvez si nécessaire utiliser le côté rugueux de l'éponge.

- Après le nettoyage, éliminez les résidus du produit de lavage à l'eau claire.

- Séchez les grilles de récupération avec un chiffon.

Le **montage** s'effectue dans l'ordre inverse.

- Remontez soigneusement les grilles de récupération.

Si les grilles de récupération ne sont pas correctement installées, la sécurité anti-basculement et anti-extraction n'est pas assurée. De plus, la thermosonde risque d'être endommagée quand vous enfournez le récipient de cuisson.

Nettoyage et entretien

Rabattre la résistance de la voûte/du gril

Si la voûte de l'enceinte de cuisson est très sale, vous pouvez abaisser la résistance de la voûte/du gril d'env. 5 cm pour la nettoyer.

⚠ Risque de blessure en raison des surfaces chaudes.

Lorsqu'il est en marche, le four à vapeur combiné devient très chaud.

Vous pouvez vous brûler au contact des résistances, de l'enceinte de cuisson, des grilles de support et des accessoires.

Attendez que l'enceinte de cuisson, les résistances, les grilles de support et les accessoires aient refroidi avant de nettoyer.

La résistance de la voûte/du gril peut être endommagée.

Ne forcez pas pour abaisser la résistance de la voûte/du gril.

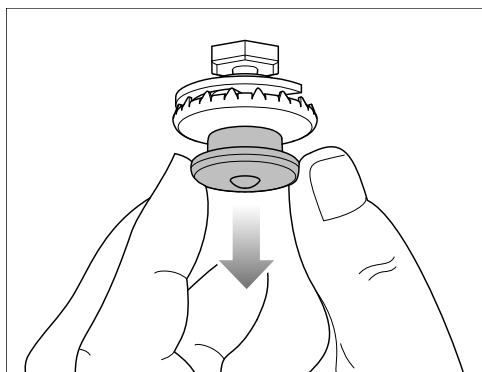

- Tirez le bouchon de pression avec précaution vers le bas. La résistance de la voûte/du gril s'abaisse automatiquement.

- Nettoyez la voûte de l'enceinte de cuisson exclusivement avec une lavette éponge ou une éponge à vaisselle propre (voir chapitre "Nettoyage et entretien", section "Enceinte").

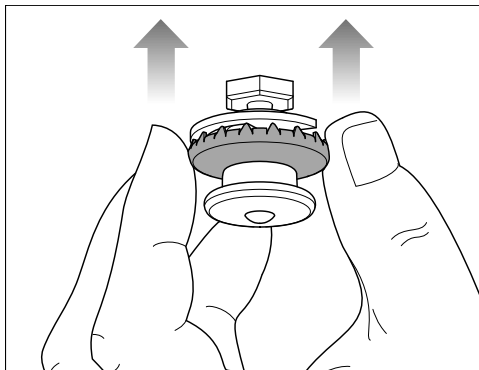

- Une fois le nettoyage terminé, repoussez vers le haut la bague extérieure de la fermeture à pression de la résistance de la voûte/du gril. Lorsque vous remontez le bouchon de pression, veillez à ce qu'elle s'enclenche correctement.

Entretien

Les fonctions Arrêt à et Départ à ne sont pas disponibles dans les programmes d'entretien.

Humidification

Ce programme d'entretien permet de ramollir les salissures tenaces.

- Laissez l'enceinte de cuisson refroidir.
- Sortez tous les accessoires de l'enceinte de cuisson.
- Éliminez le plus gros des salissures avec un chiffon.
- Sélectionnez Autres  | Entretien | Humidification.

Le processus d'humidification dure environ dix minutes.

Séchage

Ce programme d'entretien permet de sécher l'humidité résiduelle, même dans les endroits difficilement accessibles.

- Essuyez tout d'abord l'enceinte de cuisson avec un chiffon.
- Sélectionnez Autres  | Entretien | Séchage.

Le processus de séchage dure environ 20 minutes.

Rinçage

Ce programme d'entretien permet de rincer le système d'acheminement d'eau. Les éventuels résidus alimentaires sont évacués.

- Sélectionnez Autres  | Entretien | Rinçage.
- Suivez les instructions qui s'affichent à l'écran.

Le processus de rinçage dure environ 10 minutes.

Détartrage

Pour détartrer, nous vous recommandons d'utiliser les tablettes de détartrage Miele (voir "Accessoires en option"). Elles ont spécialement été développées pour les produits Miele, dans le but d'optimiser la procédure de détartrage. D'autres produits de détartrage qui, outre de l'acide citrique, peuvent contenir d'autres acides et/ou d'autres composants indésirables (par ex. des chlorures) risquent d'endommager votre appareil. De plus, l'efficacité nécessaire ne pourrait être garantie si la concentration requise du produit de détartrage n'est pas respectée.

Le produit détartrant est acide.

Les éléments métalliques peuvent être tachés s'ils sont éclaboussés avec le produit détartrant.

Essayez immédiatement le produit détartrant.

Après une certaine durée de fonctionnement, détartrer le combi-four vapeur. Lorsqu'il est temps de procéder au détartrage, le nombre de programmes de cuisson restants avant détartrage s'affiche à l'écran. Seules les cuissons à la vapeur sont comptabilisées. Une fois le dernier cycle de cuisson terminé, le combi-four vapeur se bloque.

Nous vous recommandons de détartrer le combi-four vapeur qu'il ne se verrouille.

Le processus de détartrage dure environ 41 minutes.

Pendant le programme de détartrage, le réservoir à eau doit être vidé et rincé.

Nettoyage et entretien

Procéder au détartrage

- Sortez tous les accessoires de l'enceinte de cuisson.
- Sélectionnez Détartrage .

Le message *Veillez patienter...* s'affiche à l'écran. Le détartrage se prépare. Cela peut durer plusieurs minutes. Dès que cette phase de préparation est terminée, un message vous demande de mettre du détartrant dans le réservoir d'eau.

- Remplissez le réservoir avec de l'eau tiède jusqu'au repère  puis ajoutez deux pastilles détartrantes Miele.
- Patientez jusqu'à la dissolution complète des pastilles détartrantes.
- Insérez le réservoir d'eau.
- Validez en appuyant sur *OK*.

Le temps restant s'affiche. Le détartrage commence.

N'arrêtez jamais le four à vapeur combiné avant la fin du détartrage, faute de quoi vous devriez tout recommencer depuis le début.

Pendant le processus de détartrage, il vous sera à nouveau demandé de vider et de rincer le réservoir d'eau.

- Suivez les instructions à l'écran.

Lorsque le temps restant est écoulé, Terminé apparaît et un signal sonore retentit.

Terminer le détartrage

- Sortez le réservoir d'eau et videz-le.
- Nettoyez et séchez le réservoir d'eau.
- Ouvrez la porte et laissez refroidir l'enceinte de cuisson.
- Séchez ensuite l'enceinte de cuisson.
- Ne refermez la porte que lorsque l'enceinte de cuisson est entièrement sèche.
- Éteignez le four à vapeur combiné.

HydroClean

Vous pouvez nettoyer l'enceinte du four avec le programme d'entretien HydroClean.

Ce programme vous permet d'éliminer facilement les odeurs causées par la cuisson du poisson, mais aussi les salissures tenaces qui se forment par ex. lors de la cuisson traditionnelle ou au gril.

Nous recommandons de nettoyer le combi-four vapeur quatre fois par an avec HydroClean. Si nécessaire, vous pouvez effectuer le nettoyage plus fréquemment.

Pour le nettoyage avec HydroClean, utilisez exclusivement le Miele HydroCleaner. Ce produit de lavage a été mis au point tout spécialement pour le combi-four vapeur. D'autres produits de lavage peuvent endommager le combi-four vapeur.

Votre combi-four vapeur est livré avec une bouteille de Miele HydroCleaner. Vous pouvez vous procurer d'autres bouteilles d'HydroCleaner dans la boutique en ligne Miele, auprès du service après-vente Miele ou auprès de votre revendeur Miele.

 Risque de blessure provoquée par le détergent.

L'HydroCleaner provoque une irritation de la peau et des yeux.

Évitez tout contact avec la peau et les yeux.

En cas de contact, rincez immédiatement et abondamment à l'eau et consultez un médecin si l'irritation oculaire persiste.

Conservez l'HydroCleaner hors de portée des enfants.

Quel que soit le degré de salissure, utilisez toujours le contenu d'une bouteille entière d'HydroCleaner (125 ml).

La quantité de 125 ml est adaptée à l'ensemble du processus de nettoyage et ne doit pas être modifiée.

Vous pouvez choisir entre trois niveaux de nettoyage de durée différente :

- **Degré de salissure 1** pour les salissures et odeurs légères, à peine perceptibles, par ex. après avoir cuit du poisson ou du chou

Durée : env. 1h57

- **Degré de salissure 2** pour les salissures visibles non incrustées, par ex. du fromage tombé d'une pizza ou des coulures de gâteau aux fruits

Durée : env. 3h17

- **Degré de salissure 3** pour les salissures importantes qui ont eu le temps de s'incruster, par ex. après la préparation d'un poulet rôti

Durée : env. 4h17

Nettoyage et entretien

Déroulement d'un processus de nettoyage

HydroClean se déroule en plusieurs phases :

1. Préparation
2. Phase de nettoyage
3. Phase de rinçage
4. Post-nettoyage manuel
5. Phase de séchage

Le combi-four vapeur vous guide tout au long du processus de nettoyage. Pour la préparation, l'appareil vous invite par ex. à retirer les accessoires de l'enceinte de cuisson et à verser le produit de lavage à travers le tamis de fond.

Une fois les préparations terminées, la phase de nettoyage commence. La porte est automatiquement verrouillée. Le produit de lavage est mélangé avec de l'eau renouvelée et est pulvérisé dans toute l'enceinte de cuisson par la roue de distribution située sur la voûte de l'enceinte. Cette opération se répète plusieurs fois.

La phase de rinçage commence lorsqu'il reste environ 1h20 avant la fin du nettoyage. Les résidus de salissures et de produit de lavage sont rincés et évacués de l'enceinte.

La dernière phase est la phase de séchage. Elle commence lorsqu'il reste environ 30 minutes avant la fin du nettoyage. Pour éliminer les plus gros résidus de saleté, l'enceinte de cuisson doit être essuyée avec un chiffon humide avant de lancer la phase de séchage.

Si vous éteignez le combi-four vapeur, le processus de nettoyage est interrompu. Après la remise en marche, le combi-four vapeur effectue automatiquement la phase de rinçage et de séchage afin d'éliminer les éventuels résidus de détergent. Une utilisation normale n'est possible qu'après cette opération (voir aussi le chapitre "Que faire en cas d'anomalie", section "Messages sur l'écran").

Préparer et lancer le processus de nettoyage

- Sélectionnez Autres  | Entretien.
- Sélectionnez HydroClean .
- Choisissez le niveau de nettoyage en fonction du degré de salissure.
- Validez avec *OK*.

Le message *Veillez patienter s'affiche*. Le nettoyage est en cours de préparation. Cela peut durer plusieurs minutes. Une fois la préparation terminée, il vous sera demandé de retirer les accessoires et les grilles de support.

- Sortez tous les accessoires de l'enceinte de cuisson.
- Retirez les grilles de support (voir chapitre "Nettoyer les grilles de support").
- Validez avec *OK*.
- Abaissez la résistance de la voûte/du gril (voir le chapitre "Abaisser la résistance de la voûte/du gril").
- Éliminez les saletés grossières de l'enceinte de cuisson et sous le filtre de fond.
Veillez à ce qu'aucune saleté ne pénètre dans le système de vidange.

- Validez avec *OK*.
- Vérifiez que le filtre de fond est bien mis en place.
- Remplissez entièrement une bouteille d'HydroCleaner via le filtre de fond. Veillez à ce que le produit de nettoyage n'atteigne pas la vitre ou le joint de la porte.
- Validez avec *OK*.
- Fermez la porte.

Le processus de nettoyage démarre.

Le temps de cuisson restant s'affiche à l'écran.

Quelques secondes après le démarrage, la porte est automatiquement verrouillée.

Conseil : Le moment approximatif des prochaines étapes, par ex. essuyer l'enceinte de cuisson avec un chiffon humide, peut être affiché via  Info.

Avant le démarrage de la phase de séchage, la porte est de nouveau déverrouillée et il vous sera demandé d'essuyer l'enceinte de cuisson et le côté intérieur de la porte avec un chiffon humide :

- Essuyez minutieusement l'enceinte (également au-dessous du filtre de fond) et le côté intérieur de la porte avec un chiffon microfibras ou avec une éponge humide et propre.
- Validez avec *OK*.
- Pour garantir un fonctionnement optimal du combi-four vapeur, contrôlez la rigole de récupération d'eau et videz l'eau si besoin.

 Dommages provoqués par une fuite d'eau.

La présence d'eau peut endommager la niche d'encastrement et le sol.

Si quelques gouttes d'eau se trouvent dans la rigole de récupération d'eau, vérifiez le bon emplacement du joint de porte.

Si nécessaire, appuyez à nouveau sur le joint de porte pour qu'il s'adapte parfaitement et uniformément.

Dans des conditions défavorables, il se peut que de l'eau s'accumule dans la rigole de récupération d'eau à hauteur du plateau :

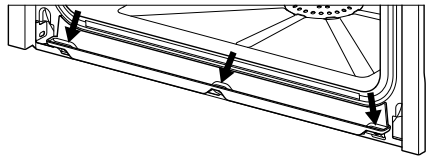

Dans ce cas, contactez le service après-vente Miele.

- Relevez la résistance de la voûte/du gril (voir le chapitre "Abaisser la résistance de la voûte/du gril").
- Montez les grilles de support (voir chapitre "Nettoyer les grilles de support").
- Placez les accessoires dans l'enceinte.
- Validez avec *OK*.
- Fermez la porte.

Lorsque le temps restant est écoulé, Terminé apparaît et un signal sonore retentit.

Nettoyage et entretien

Terminer la procédure de nettoyage

- Éteignez le combi-four vapeur.

 Risque de blessure en raison des surfaces chaudes.

Lorsqu'il est en marche, le combi-four vapeur devient très chaud. Vous risquez de vous brûler au contact des résistances, de l'enceinte de cuisson et des accessoires.

Laissez refroidir les résistances, l'enceinte de cuisson et les accessoires avant d'éliminer les éventuels résidus et dépôts calcaires.

- Une fois que l'enceinte de cuisson a refroidi, éliminez les éventuels résidus de l'intérieur de la porte, du canal de collecte et du joint de porte avec un chiffon en microfibras ou une éponge humide et propre.

Conseil : Vous pouvez éliminer les taches de couleur et les dépôts calcaire dans l'enceinte de cuisson avec une solution vinaigrée diluée ou avec DGClean (voir chapitre "Accessoires disponibles en option"). Rincez ensuite à l'eau du robinet.

- Séchez l'enceinte de cuisson et l'intérieur de la porte avec un chiffon.
- Ne refermez la porte que lorsque l'enceinte de cuisson est entièrement sèche.

Démonter la porte

- Préparez une surface adéquate pour déposer la porte, par ex. avec un chiffon doux.
- Laissez la porte légèrement ouverte.

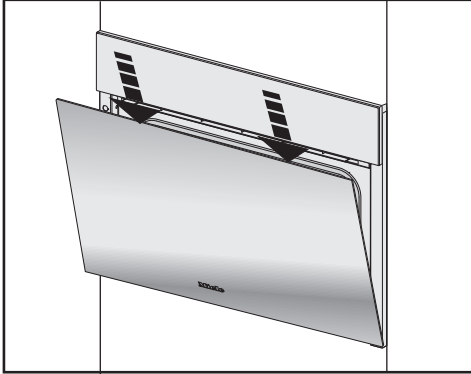

- Appuyez brièvement sur la porte vers le bas, avec les deux mains, au niveau du bord supérieur de la porte.

La porte est fixée aux charnières par des supports. Avant de pouvoir enlever la porte de ces supports, vous devez d'abord déverrouiller les étriers de blocage des deux charnières.



- Ouvrez complètement la porte.

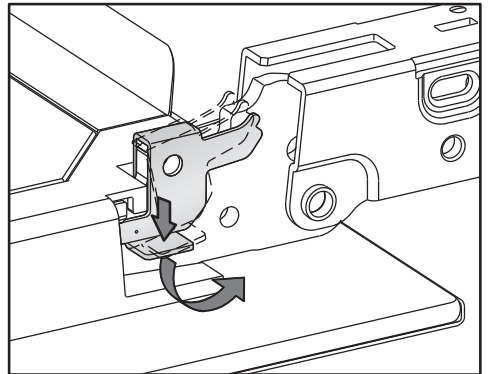

- Débloquez les étriers de blocage des deux charnières de porte en les tournant au maximum vers le bas.

Un démontage incorrect de la porte peut endommager le combi-four vapeur.

Ne tirez jamais la porte à l'horizontale pour la sortir de ses supports, car ceux-ci se rabattraient sur le combi-four vapeur.

- Fermez la porte jusqu'à la butée.

Nettoyage et entretien



- Prenez la porte par les côtés et retirez-la des supports en position inclinée par le haut. Veillez à ne pas coincer la porte.
- Posez la porte sur la surface préparée.

Remettre la porte en place

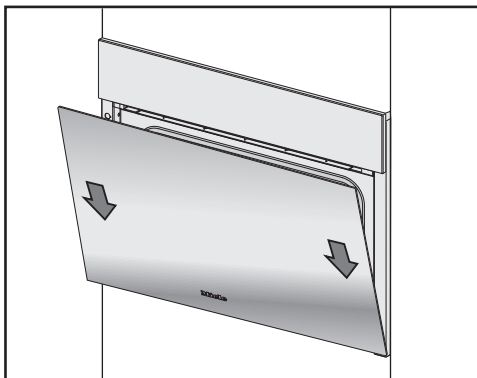

- Saisissez la porte par les côtés et insérez-la sur les supports des charnières de porte. Veillez à ne pas coincer la porte.
- Ouvrez complètement la porte.

Si les étriers de blocage ne sont pas bien verrouillés, la porte risque de sortir des supports et d'être endommagée.

Verrouillez bien les étriers de blocage.

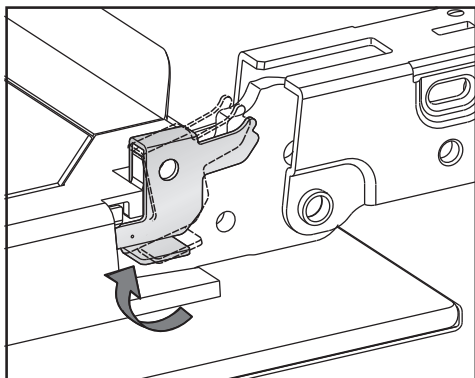

- Pour verrouiller de nouveau les étriers de blocage, tournez-les au maximum jusqu'à l'horizontale.

Vous pouvez remédier vous-même à la plupart des anomalies ou pannes qui peuvent se produire au quotidien. Dans bon nombre de cas, vous économiserez ainsi du temps et de l'argent car vous n'aurez pas besoin de faire appel au SAV.

Sur www.miele.com/service, vous trouverez des informations sur l'aide au dépannage.

Les tableaux suivants vous aideront à déceler la cause d'un défaut ou d'une anomalie et à y remédier.

Messages à l'écran

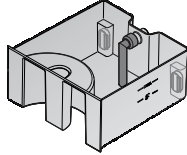
Problème	Cause et dépannage
F10	<p>Le tuyau d'aspiration du réservoir d'eau est dans une position incorrecte ou non verticale.</p> <ul style="list-style-type: none">■ Rectifiez la position du tuyau d'aspiration : 
F11 F20	<p>Les tuyaux de vidange sont bouchés.</p> <ul style="list-style-type: none">■ Détartrez le combi-four vapeur (voir chapitre "Nettoyage et entretien", section "Entretien").■ Si le message d'anomalie apparaît à nouveau, contactez le service après-vente.
F32	<p>Le verrouillage de la porte pour le nettoyage avec HydroClean ne fonctionne pas.</p> <ul style="list-style-type: none">■ Éteignez et rallumez le combi-four vapeur.■ Si le message d'anomalie apparaît à nouveau, contactez le service après-vente.
F55	<p>La durée de fonctionnement maximale d'un mode de cuisson a été dépassée et l'arrêt automatique s'est déclenché.</p> <ul style="list-style-type: none">■ Éteignez et rallumez le combi-four vapeur. <p>Le combi-four vapeur redevient opérationnel immédiatement.</p>

En cas d'anomalie

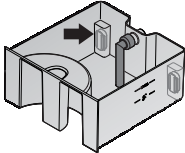
Problème	Cause et dépannage
F94	<p>Le tuyau d'arrivée d'eau est coincé ou plié.</p> <ul style="list-style-type: none">■ Dépliez-le ou décoincez-le puis remettez l'appareil en marche.
	<p>Le robinet d'arrivée d'eau n'est pas ouvert.</p> <ul style="list-style-type: none">■ Ouvrez complètement le robinet d'arrivée d'eau, puis remettez l'appareil en marche.
	<p>Un ou plusieurs interrupteurs à flotteurs du réservoir d'eau sont bloqués.</p>  <p>■ Décoincez le/les interrupteur(s) à flotteur et vérifiez qu'il est/qu'ils sont de nouveau mobile(s).</p> <p>■ Si l'anomalie s'affiche à nouveau malgré l'élimination du(des) défaut(s), appelez le service après-vente Miele.</p>
F138	<p>Le combi-four vapeur n'est pas hermétique. De l'eau s'est infiltrée dans le bac collecteur.</p> <ul style="list-style-type: none">■ Éteignez et rallumez le combi-four vapeur.■ Si le message d'anomalie apparaît à nouveau, contactez le service après-vente.
F190	<p>Une anomalie de l'électrovanne d'arrivée d'eau s'est produite.</p> <p>Ce problème peut survenir si le bandeau de commande est ouvert ou fermé pendant l'arrivée d'eau.</p> <ul style="list-style-type: none">■ Validez en appuyant sur OK puis poursuivez le programme.■ Si le message d'erreur apparaît à nouveau, contactez le service après-vente.

Problème	Cause et dépannage
F196	<p>Une anomalie s'est produite.</p> <ul style="list-style-type: none"> ■ Éteignez et rallumez le four à vapeur combiné. <p>Le tamis de fond n'est pas installé dans l'enceinte de cuisson.</p> <ul style="list-style-type: none"> ■ Éteignez le four à vapeur combiné. ■ Mettez le tamis de fond en place. ■ Rallumez le four à vapeur combiné. <p>Le tuyau de vidange est plié, enroulé ou fait des boucles.</p> <ul style="list-style-type: none"> ■ Éteignez le four à vapeur combiné. ■ Vérifiez que le tuyau de vidange est correctement posé et rectifiez si nécessaire. Le tuyau de vidange ne doit pas être plié, enroulé ou faire une boucle, il doit être placé sur le fond, dans la zone du socle. ■ Si le message d'erreur apparaît à nouveau après la mise en marche, contactez le service après-vente Miele.
Après la mise en marche, le message "HydroClean" continue d'apparaître.	<p>Le processus de nettoyage a été interrompu par une panne de secteur ou l'arrêt de l'appareil.</p> <p>Après la remise en marche, le combi-four vapeur effectue automatiquement la phase de rinçage et de séchage afin d'éliminer les éventuels résidus de détergent. Cette opération dure env. 1h30. Après une interruption pendant la phase de séchage, l'opération dure env. 30 minutes.</p> <p>L'utilisation normale du combi-four vapeur n'est possible qu'après cette opération.</p> <ul style="list-style-type: none"> ■ Suivez les instructions à l'écran. <p>Le résultat du nettoyage n'est pas optimal.</p>
Sur l'écran, un message ne figurant pas dans le tableau s'affiche.	<p>Une erreur s'est produite au niveau du système électronique.</p> <ul style="list-style-type: none"> ■ Mettez le combi-four vapeur hors tension pendant environ une minute. ■ Si le problème persiste après la remise sous tension, contactez le service après-vente Miele.

En cas d'anomalie

Comportement inattendu

Problème	Cause et dépannage
L'enceinte de cuisson ne chauffe pas.	Le mode expo est activé. Vous pouvez utiliser le combi-four vapeur mais le chauffage de l'enceinte de cuisson ne fonctionne pas. ■ Désactivez le mode expo (voir chapitre "Réglages", section "Revendeurs").
	L'enceinte de cuisson s'est échauffée suite à la mise en service du tiroir chauffant situé juste en dessous. ■ Ouvrez la porte et laissez refroidir l'enceinte de cuisson.
Après un déménagement, le combi-four vapeur ne passe plus de la phase de préchauffage à la phase de cuisson.	La température d'ébullition de l'eau a changé car la différence d'altitude entre votre ancien et votre nouveau logement est supérieure à 300 mètres. ■ Pour adapter la température d'ébullition, effectuez un détartrage (voir chapitre "Nettoyage et entretien", section "Entretien").
Pendant le fonctionnement, une quantité anormale de vapeur s'échappe, ou de la vapeur s'échappe d'endroits inhabituels.	La porte n'est pas bien fermée. ■ Fermez la porte.
	Le joint de porte n'est pas en place. ■ Repositionnez-le en l'enfonçant bien sur toute sa longueur afin qu'il s'adapte parfaitement et uniformément.
	Le joint de porte est abîmé et présente par ex. des fissures. ■ Pour remplacer le joint de porte, faites appel au service après-vente Miele. ■ N'effectuez pas de cuisson à la vapeur ni de nettoyage avec HydroClean avant son remplacement.
Pendant le nettoyage avec HydroClean, de l'eau s'est accumulée dans le canal de collecte à hauteur du palier.	Le combi-four vapeur n'est pas hermétique. ■ Retirez l'eau et poursuivez le processus de nettoyage jusqu'à la fin si nécessaire. ■ Contactez le service après-vente Miele.

Problème	Cause et dépannage
Les fonctions Départ à et Arrêt à n'apparaissent pas.	<p>L'enceinte de cuisson est trop chaude, notamment à la fin d'un programme de cuisson.</p> <ul style="list-style-type: none"> ■ Ouvrez la porte et laissez refroidir l'enceinte de cuisson.
	<p>Ces fonctions ne sont généralement pas disponibles dans les programmes d'entretien.</p>
Les touches sensibles ne réagissent pas.	<p>Vous avez sélectionné le réglage Ecran QuickTouch Désactivé. C'est pourquoi les touches sensibles ne réagissent pas quand le combi-four vapeur est éteint.</p> <ul style="list-style-type: none"> ■ Dès que vous allumez le combi-four vapeur, les touches sensibles réagissent. Si vous souhaitez que les touches sensibles réagissent toujours, même lorsque le combi-four vapeur est éteint, sélectionnez le réglage Ecran QuickTouch Activé.
	<p>Le combi-four vapeur n'est pas branché au réseau électrique.</p> <ul style="list-style-type: none"> ■ Vérifiez si la fiche réseau du combi-four vapeur est bien raccordée à la prise. ■ Vérifiez si le fusible de l'installation électrique a sauté. Contactez un électricien professionnel ou le SAV Miele.
	<p>La commande présente un problème.</p> <ul style="list-style-type: none"> ■ Effleurez l'interrupteur Marche/Arrêt  jusqu'à désactivation de l'écran et la remise en marche du combi-four vapeur.

En cas d'anomalie

Bruits

Problème	Cause et dépannage
Il se peut que vous entendiez un bruit sourd au moment de l'arrêt du combi-four vapeur ou pendant qu'il fonctionne.	Ce n'est ni un dysfonctionnement ni une anomalie. Il s'agit en fait du bruit du pompage de l'eau.
Un bruit de ventilateur se fait entendre même après l'arrêt du four.	Le ventilateur continue de fonctionner. Le combi-four vapeur est équipé d'un ventilateur qui évacue la vapeur de l'enceinte de cuisson vers l'extérieur. Le ventilateur continue de fonctionner après l'arrêt du combi-four vapeur. Il s'arrête automatiquement au bout d'un certain temps.



Résultat insatisfaisant

Problème	Cause et dépannage
Le gâteau/la pâtisserie n'est pas assez cuit(e) bien que le temps indiqué ait été respecté.	La température réglée ne correspond pas à celle indiquée dans la recette. ■ Modifiez la température.
	Vous avez modifié la recette. L'ajout de liquide ou d'œufs, par ex., rallonge le temps de cuisson. ■ Adaptez la température et/ou le temps de cuisson à la recette modifiée.
Le gâteau/la pâtisserie n'a pas doré uniformément.	La température réglée était trop élevée.
	Vous avez utilisé plus de deux niveaux de cuisson. ■ Utilisez au maximum deux niveaux d'enfournement quand vous faites cuire des aliments.
Après le nettoyage avec HydroClean, il reste des salissures dans l'enceinte.	Le niveau de nettoyage sélectionné n'était pas suffisant. ■ Si nécessaire, démarrez HydroClean à nouveau avec un niveau de nettoyage supérieur.
	L'enceinte n'a pas été essuyée, ou n'a pas été suffisamment essuyée, avant la phase de séchage. ■ Si nécessaire, démarrez HydroClean à nouveau. ■ Lorsque le message correspondant s'affiche à l'écran, essuyez soigneusement l'enceinte de cuisson avec un chiffon humide.

Problèmes d'ordre général ou anomalies techniques

Problème	Cause et dépannage
<p>Le combi-four vapeur ne s'allume pas.</p>	<p>Le fusible a sauté.</p> <ul style="list-style-type: none"> ■ Actionnez le(s) disjoncteur(s) (protection minimale, voir la plaque signalétique). <p>Il se peut qu'une défaillance technique soit survenue.</p> <ul style="list-style-type: none"> ■ Débranchez le combi-four vapeur du réseau électrique pendant une minute environ : <ul style="list-style-type: none"> – en coupant le ou les fusible(s) correspondant(s)/ en dévissant complètement le(s) coupe-circuit(s) à fusible, ou – en désactivant le disjoncteur différentiel (disjoncteur de protection pour le courant résiduel). ■ Si, après avoir réactivé ou revissé le fusible ou le disjoncteur de différentiel, vous ne parvenez toujours pas à mettre le combi-four vapeur en marche, faites appel à un électricien professionnel ou au service après-vente Miele.
<p>L'éclairage de l'enceinte ne fonctionne pas.</p>	<p>L'ampoule est défectueuse.</p> <ul style="list-style-type: none"> ■ Contactez le service après-vente pour remplacer l'ampoule.
<p>Le bandeau de commande ne s'ouvre/ne se ferme pas automatiquement malgré plusieurs effleurements de la touche sensitive .</p>	<p>Un objet se trouve dans la plage de déplacement du bandeau de commande.</p> <ul style="list-style-type: none"> ■ Enlevez-le. <p>Le système de sécurité obstacle est très sensible et peut occasionnellement empêcher l'ouverture ou la fermeture du bandeau de commande.</p> <ul style="list-style-type: none"> ■ Ouvrez/fermez le bandeau de commande manuellement (voir en fin de chapitre). ■ Si le problème se produit très souvent, contactez le service après-vente Miele.

En cas d'anomalie

Problème	Cause et dépannage
Vous ne pouvez pas ouvrir la porte avec la touche sensitive .	<p>Vous avez sélectionné le réglage Ecran QuickTouch Désactivé. De ce fait, la touche sensitive  ne réagit pas quand le combi-four vapeur est éteint.</p> <ul style="list-style-type: none">■ Dès que vous allumez le combi-four vapeur, les touches sensibles réagissent. Si vous souhaitez que les touches sensibles réagissent toujours, même lorsque le combi-four vapeur est éteint, sélectionnez le réglage Ecran QuickTouch Activé. <p>Il se peut qu'une défaillance technique soit survenue.</p> <ul style="list-style-type: none">■ Si vous devez ouvrir la porte car des aliments se trouvent encore dans l'enceinte de cuisson, ouvrez la porte manuellement (voir fin du chapitre).■ Si le problème persiste, contactez le service après-vente Miele.
L'HydroCleaner (produit de lavage spécial) a été versé dans le réservoir d'eau.	<p>Les instructions affichées à l'écran n'ont pas été respectées.</p> <p>Pour un résultat de nettoyage optimal, les différentes étapes du processus de nettoyage sont coordonnées entre elles. Suivez toujours les instructions affichées à l'écran (voir également le chapitre "Nettoyage et entretien", section "Entretien").</p> <p>Si le processus de nettoyage avec HydroClean n'a pas encore démarré :</p> <ul style="list-style-type: none">■ Éteignez le combi-four vapeur pour interrompre le processus de nettoyage.■ Videz le réservoir d'eau puis rincez-le bien.■ Démarrez HydroClean à nouveau. <p>Si le processus de nettoyage avec HydroClean a déjà été exécuté :</p> <p>lors de la phase de rinçage, l'ensemble du système est rincé à plusieurs reprises avec de l'eau fraîche. Une fois le processus de nettoyage terminé, tous les résidus de détergent sont éliminés.</p> <ul style="list-style-type: none">■ Si nécessaire, démarrez HydroClean à nouveau.

Ouvrir manuellement le bandeau de commande

- Ouvrez doucement la porte.

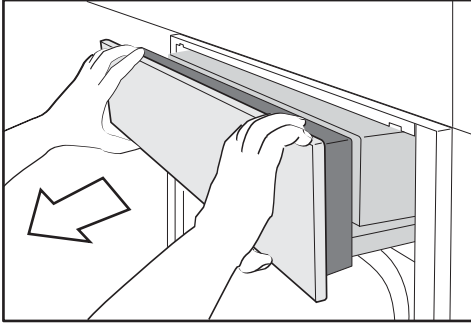

- Saisissez le bandeau de commande par le haut et par le bas.
- Tirez le bandeau de commande tout d'abord vers l'avant.
- Poussez doucement le bandeau de commande vers le haut.

Fermer manuellement le bandeau de commande

- Saisissez le bandeau de commande par le haut et par le bas.
- Poussez doucement le bandeau de commande vers le bas.

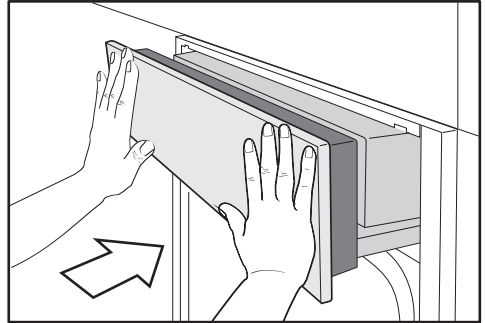

- Faites glisser le bandeau de commande.

En cas d'anomalie

Ouvrir la porte manuellement

⚠ Risque de blessure en raison des surfaces chaudes.

La vitre de la porte peut être brûlante. Vous risquez de vous brûler au contact de la vitre de la porte. Utilisez des maniques pour ouvrir la porte chaude.

⚠ Risque de blessure provoquée par la vapeur.

Lorsque vous ouvrez la porte après une cuisson à la vapeur, une forte quantité de vapeur peut s'échapper. Vous risquez de vous brûler au contact de la vapeur. Reculez et attendez que toute la vapeur se soit dissipée avant de retirer les aliments.

⚠ Risque de blessure en raison des surfaces et des aliments chauds. Lorsqu'il est en marche, le four à vapeur combiné devient très chaud. Vous pouvez vous brûler au contact des résistances, de l'enceinte de cuisson, des grilles de support, des accessoires, de l'aliment et de la vitre de la porte.

Utilisez toujours des maniques lorsque vous retirez des plats très chauds du four, pour toute manipulation dans l'enceinte de cuisson chaude ou pour la fermeture de la porte chaude.

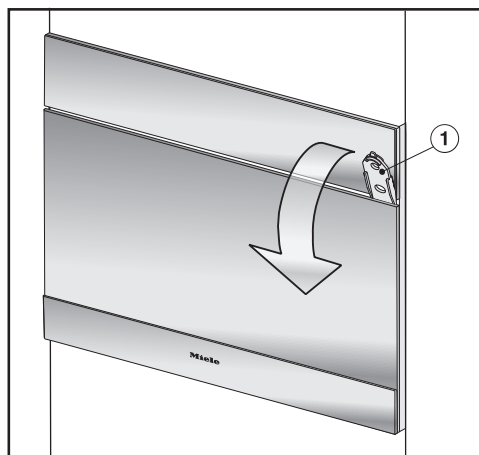

- Insérez le déverrouilleur fourni ① sur le côté droit à env. trois centimètres dans la fente entre la porte et le bandeau de commande et ouvrez la porte en tirant vers l'avant.

Miele vous propose une gamme complète d'accessoires et de produits de nettoyage et d'entretien adaptés à vos appareils.

Vous pouvez commander aisément ces produits dans le shop en ligne Miele.

Vous pouvez également les obtenir auprès du service après-vente Miele (voir à la fin de ce mode d'emploi) et de votre revendeur Miele.

Récipient de cuisson

Miele propose une large sélection de récipients de cuisson. Ces derniers sont parfaitement adaptés aux appareils Miele par leurs fonctions et leurs dimensions. Vous trouverez de plus amples informations sur les différents produits sur le site Internet de Miele.

- Récipients de cuisson perforés dans différentes dimensions
- Récipients de cuisson non perforés dans différentes dimensions
- Plat à rôtir Gourmet en différentes tailles
- Couvercle pour plats à rôtir Gourmet

Divers

- Tôles pâtisserie
- Moule rond
- Rails coulissants FlexiClips HFC 71
- Grille support pour plats de cuisson d'une largeur de 325 mm

Produits de nettoyage et d'entretien

- HydroCleaner
Produit de lavage spécial pour le nettoyage de l'enceinte de cuisson avec le programme d'entretien HydroClean. Convient surtout pour retirer les salissures tenaces.
- DGClean
Produit de lavage spécial pour le nettoyage manuel de l'enceinte de cuisson en cas de salissures tenaces, particulièrement après le rôtissage.
- Détartrant en tablettes (six pièces)
- Chiffon microfibras polyvalent pour éliminer les traces de doigts et les salissures légères

Sur www.miele.com/service, vous trouverez des informations relatives à l'aide au dépannage et les pièces de rechange Miele.

Contact en cas d'anomalies

En cas d'anomalies auxquelles vous n'arrivez pas à remédier vous-même, veuillez vous adresser par exemple à votre revendeur Miele ou au SAV Miele.

Vous pouvez réserver une intervention du SAV Miele en ligne, sur www.miele.com/service.

Les coordonnées du SAV Miele figurent en fin de notice.

Veillez indiquer au SAV la référence du modèle et le numéro de fabrication (N° fab./SN/N°). Ces deux indications figurent sur la plaque signalétique.

Pour les appareils encastrés, vous trouverez également la référence du modèle et le numéro de fabrication sur la petite plaque en haut du bandeau de commande ouvert.

Garantie

La durée de garantie est de 2 ans.

Pour de plus amples informations, veuillez consulter les conditions de garantie fournies.

Prescriptions de sécurité concernant l'encastrement

 Dommages dus à un montage incorrect.

Un montage non conforme peut endommager le combi-four vapeur.

Faites monter le combi-four vapeur exclusivement par un technicien qualifié.

- ▶ Les données de raccordement (fréquence et tension) de la plaque signalétique du combi-four vapeur doivent impérativement correspondre à celles du réseau électrique pour éviter que l'appareil ne soit endommagé.
Comparez ces données avant de brancher l'appareil. En cas de doute, contactez un électricien professionnel.
- ▶ Les rallonges ou prises multiples ne garantissent pas la sécurité nécessaire (risque d'incendie). N'utilisez pas ces éléments pour raccorder le combi-four vapeur au réseau électrique.
- ▶ Assurez-vous que la prise de courant est facilement accessible après le montage du combi-four vapeur.
- ▶ Le combi-four vapeur doit être placé de façon à ce que le contenu du récipient de cuisson soit bien visible au niveau supérieur. Cela vous évitera de vous ébouillanter avec des aliments chauds qui débordent.

Installation

Conseils pour l'encastrement

Toutes les dimensions sont indiquées en mm.

Découpe pratiquée pour la pose des tuyaux d'eau

Une découpe doit être pratiquée dans le fond intermédiaire de la niche d'encastrement afin d'éviter un dégât des eaux causé par des tuyaux d'eau endommagés.

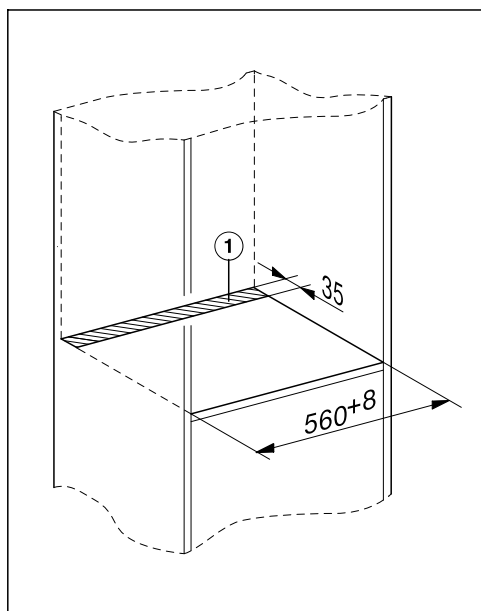

- Pratiquez une découpe ① dans le fond intermédiaire sur lequel le combi-four vapeur est posé.

Cotes d'encastrement

Encastrement dans une armoire haute

Aucune paroi arrière ne doit se trouver derrière la niche d'encastrement.

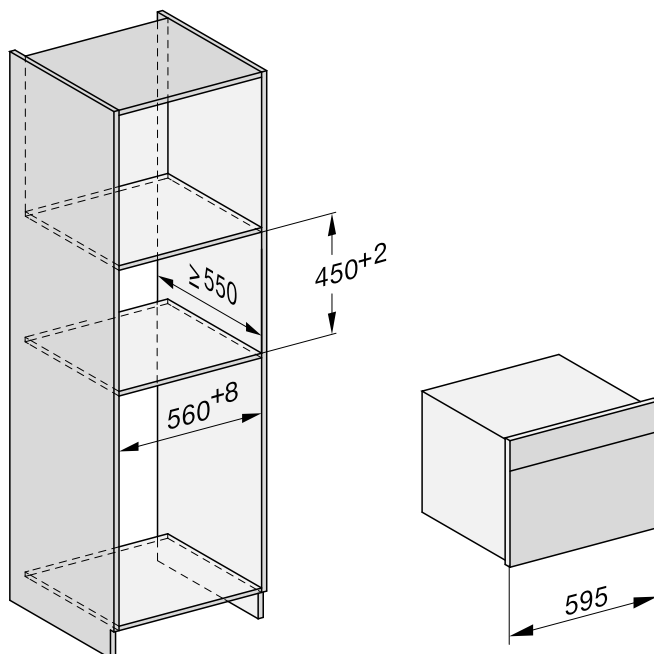

Installation

Encastrement dans une armoire basse

Aucune paroi arrière ne doit se trouver derrière la niche d'encastrement.

Si le four à vapeur doit être encastré sous un plan de cuisson électrique ou à induction, il convient de respecter les instructions concernant l'encastrement de la table de cuisson ainsi que sa hauteur d'encastrement.

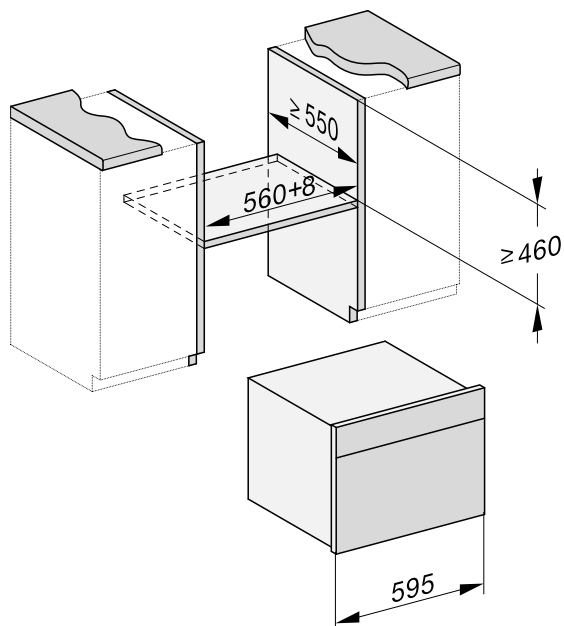

Vue latérale

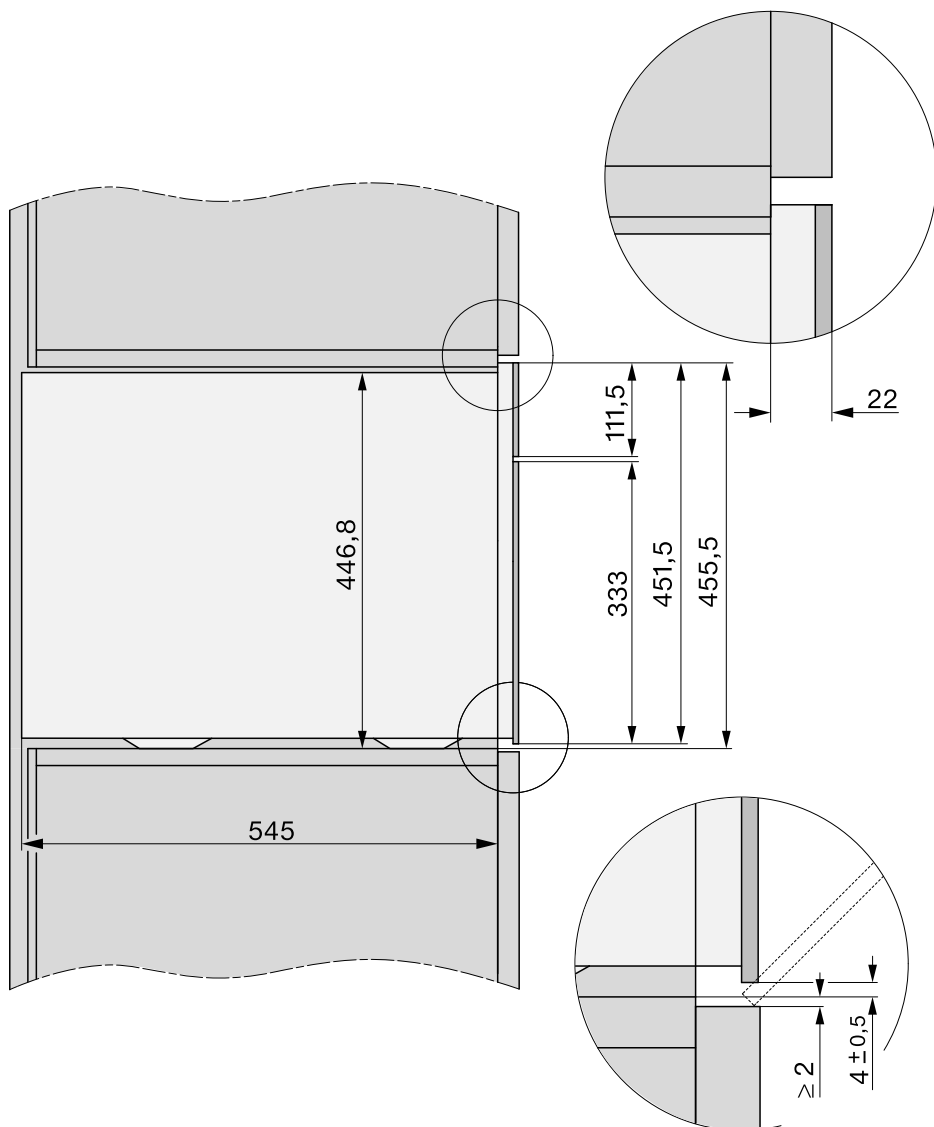

Installation

Plage de déplacement du bandeau de commande

Aucun objet ne doit se trouver dans la plage de déplacement du bandeau de commande (poignée de porte par exemple) : cela gênerait l'ouverture et la fermeture du bandeau de commande.

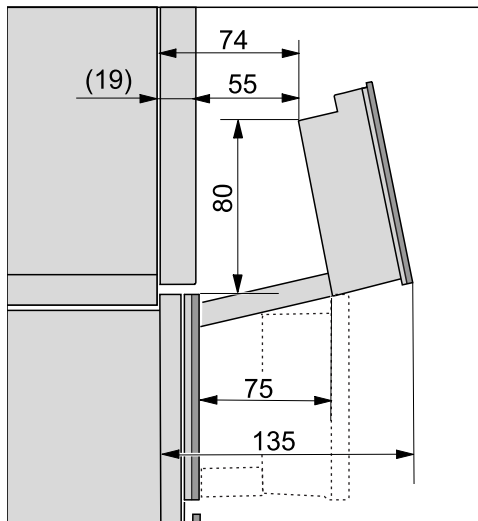

Raccordements et aération

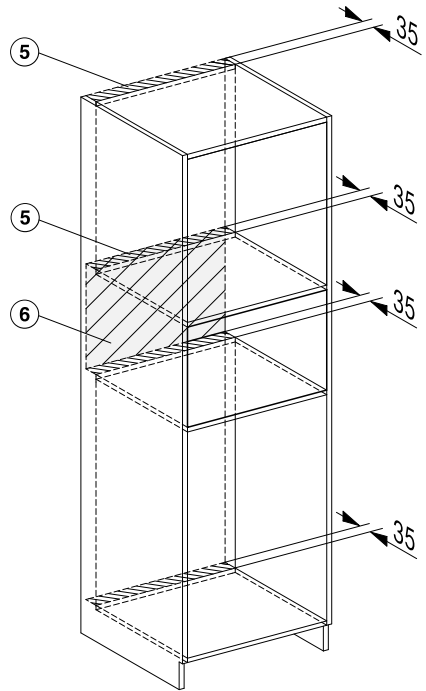
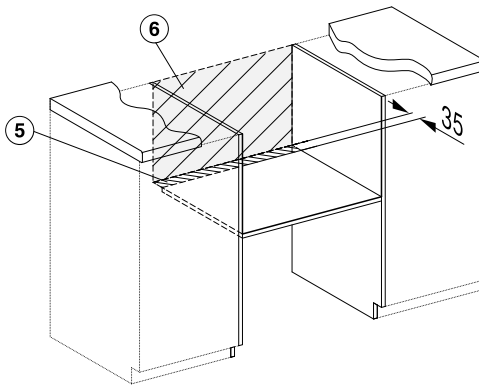
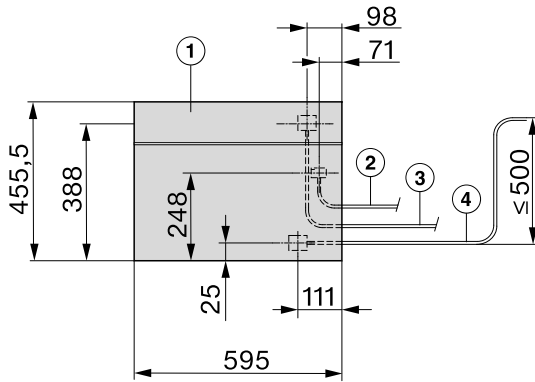

- ① Vue avant
- ② Câble d'alimentation secteur, L = 2'000 mm
- ③ Tuyau d'arrivée d'eau (inox), L = 2'000 mm
- ④ Tuyau de vidange (plastique), L = 3'000 mm
La hauteur entre l'extrémité montante du tuyau de vidange d'eau et le raccordement au siphon ne doit pas excéder 500 mm.
- ⑤ Découpe d'aération de min. 180 cm²
- ⑥ Pas de raccordement dans cette zone

Installation

Installer le four à vapeur combiné

Avant d'encaster et de brancher le four à vapeur combiné, lisez impérativement le chapitre "Installation", sections "Raccordement à l'eau froide" et "Vidange".

- Raccordez le câble d'alimentation secteur au four à vapeur combiné.
- Faites passer le tuyau d'arrivée d'eau et le tuyau de vidange par la découpe effectuée dans la tablette du milieu sous la niche d'encastrement.

Utilisez pour le transporter les poignées qui se trouvent sur les côtés de la carrosserie.

Le fonctionnement du générateur de vapeur peut être altéré si le four à vapeur combiné n'est pas posé à l'horizontale.

Tout écart par rapport à la position horizontale ne doit pas dépasser 2° maximum.

- Insérez le four à vapeur combiné dans la niche d'encastrement et ajustez sa position. Veillez à ce que le câble d'alimentation électrique et les tuyaux d'eau ne soient pas coincés ou endommagés.

Un tuyau de vidange trop long ne doit pas être plié, enroulé ou faire une boucle, il doit être placé sur le fond au niveau du socle.

- Ouvrez la porte.

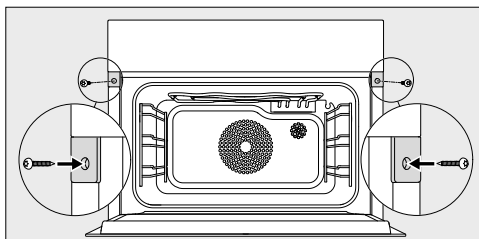

- Fixez le four à vapeur combiné aux parois latérales du meuble avec les vis à bois fournies (3,5 x 25 mm).
- Raccordez le four à vapeur combiné à l'arrivée d'eau et à la vidange (voir chapitre "Installation", sections "Raccordement à l'eau froide" et "Vidange").
- Raccordez le four à vapeur combiné au réseau électrique.
- Contrôlez toutes les fonctions du four à vapeur combiné à l'aide du mode d'emploi.

Raccordement à l'eau froide

 Risque de dommages corporels et matériels liés à un raccordement non conforme.

Un raccordement non conforme peut entraîner des blessures corporelles et/ou des dommages matériels.

Seuls des professionnels qualifiés sont habilités à réaliser le raccordement à l'eau froide.

 Risques pour la santé et le matériel liés à une eau insalubre.

La qualité de l'eau entrante doit être conforme à la législation en vigueur dans le pays d'utilisation du four à vapeur combiné.

Raccordez le four à vapeur combiné à l'eau potable.

Le raccordement à l'alimentation en eau doit être conforme à la réglementation en vigueur du pays concerné. De même, tous les appareils et dispositifs utilisés pour l'alimentation en eau du four à vapeur combiné doivent être conformes à la réglementation en vigueur dans le pays concerné.

Le four à vapeur combiné est conforme aux normes CEI 61770 et EN 61770.

Le four à vapeur combiné doit être raccordé exclusivement à une conduite d'eau froide.

Si une installation de déminéralisation d'eau domestique (par ex. installation d'osmose inverse) est utilisée, veillez à ce que la conductivité électrique de l'eau ne descende pas en dessous de 100 $\mu\text{S}/\text{cm}$.

 Dégâts des eaux liés à des salissures.

Des impuretés dans la conduite d'eau peuvent s'accumuler dans la vanne du four à vapeur combiné. La vanne ne se ferme pas plus et de l'eau s'écoule.

Rincez les conduites d'eau avant de raccorder le four à vapeur combiné ou après avoir effectué des travaux sur la conduite d'eau.

Un dispositif anti-retour n'est pas nécessaire ; le four à vapeur combiné répond aux normes DIN en vigueur.

La pression de l'eau doit être comprise entre 100 kPa (1 bar) et 600 kPa (6 bars). Si la pression est supérieure à 600 kPa, installez un réducteur de pression.

Il doit y avoir un robinet d'arrêt entre le tuyau en inox et le raccordement au réseau d'eau domestique pour pouvoir interrompre l'arrivée d'eau si besoin est. Veillez à ce que le robinet d'arrêt soit aisément accessible après installation du four à vapeur combiné.

Installation

Fixer le tuyau en inox sur l'appareil

Utilisez exclusivement le tuyau en inox fourni. Il est interdit de raccourcir, de rallonger le tuyau en inox fourni ou de le remplacer par un autre.

Le combi-four vapeur ne doit pas être raccordé à des vieux tuyaux ou des tuyaux déjà utilisés.

Un tuyau en inox défectueux doit être remplacé uniquement par un tuyau de rechange d'origine Miele. Vous pouvez vous procurer le tuyau en inox pour contact alimentaire dans la boutique en ligne Miele, auprès du service après-vente Miele ou de votre revendeur Miele.

Le tuyau en inox fourni mesure 2,0 m de long.

- Retirez la trappe du raccordement à l'eau courante située à l'arrière du combi-four vapeur.
- Prenez le côté **coudé** du tuyau en inox et vérifiez la présence d'une bague d'étanchéité. Au besoin, installez-en une.
- Vissez l'écrou-raccord du tuyau en inox sur le filetage du raccordement à l'eau courante.
- Veillez à la solidité et à l'étanchéité du raccord vissé.

Raccordement à l'arrivée d'eau

⚠ Débranchez le combi-four vapeur du réseau électrique avant de le raccorder à la conduite d'eau.

Coupez l'alimentation en eau avant de raccorder le combi-four vapeur à l'eau courante.

Veillez à ce que le robinet d'arrêt reste accessible après installation du combi-four vapeur.

Pour raccorder le combi-four vapeur à l'eau courante, un robinet d'eau d'un filetage de 3/4" est nécessaire.

- Vérifiez la présence d'une bague d'étanchéité. Au besoin, installez-en une.

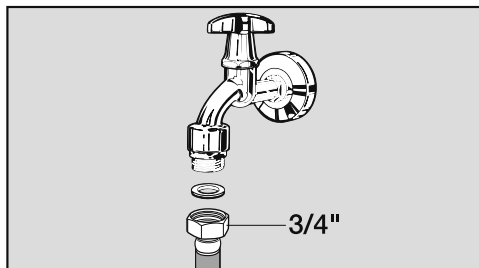

- Raccordez le tuyau en inox au robinet d'arrêt.
- Veillez à la bonne assise du raccord fileté.
- Ouvrez lentement le robinet d'arrêt et vérifiez si le raccordement à l'eau courante est étanche. Modifiez si nécessaire la position du joint et du raccord fileté.

Vidange

Utilisez exclusivement le tuyau de vidange fourni. Le tuyau de vidange ne doit pas être raccourci, allongé, ou remplacé par un autre tuyau.

Le four à vapeur combiné ne doit pas être raccordé à des vieux tuyaux ou des tuyaux déjà utilisés.

Un tuyau de vidange défectueux doit être remplacé uniquement par un tuyau de rechange d'origine Miele. Le tuyau de vidange est disponible dans la boutique en ligne Miele, auprès du service après-vente Miele ou de votre revendeur Miele.

Pour garantir une évacuation complète des eaux usées, le siphon de vidange ne peut pas être placé à une hauteur plus élevée que le raccordement des eaux usées du four à vapeur combiné.

La hauteur entre l'extrémité montante du tuyau de vidange d'eau et le raccordement au siphon ne doit pas excéder 500 mm.

Le tuyau de vidange fourni mesure 3,0 m de long.

Si nécessaire, un tuyau de vidange d'une autre longueur est disponible dans la boutique en ligne Miele, auprès du service après-vente Miele ou de votre revendeur Miele.

La vidange peut être raccordée

- à un siphon encastré ou apparent avec raccordement au tuyau fixe
- à une prise en attente après le siphon de l'évier

La température de l'eau de vidange est de 70 °C.

Raccordement de la vidange

- Utilisez l'embout du flexible pour raccorder le tuyau de vidange au siphon.
- Fixez le tuyau de vidange à l'aide du collier de serrage.

Installation

Raccordement électrique

 Le raccordement au réseau électrique ne peut être effectué que par un électricien professionnel agréé qui connaît parfaitement et respecte scrupuleusement les prescriptions SEV et celles du fournisseur d'énergie compétent.

Le four à vapeur combiné est équipé d'un câble d'alimentation et d'une fiche secteur prêts à être raccordés au courant alternatif 50 Hz, 220-240 V.

Le fusible doit être de 16 A au minimum.

Le raccordement ne peut se faire que sur une prise avec mise à la terre correctement installée. L'installation électrique doit être réalisée conformément aux prescriptions en vigueur.

Le four à vapeur combiné doit être positionné de manière à ce que la fiche secteur soit accessible.

Si la prise électrique n'est plus accessible pour l'utilisateur ou si un raccordement fixe est prévu, un dispositif de mise hors tension doit être prévu côté installation.

Sont considérés comme dispositifs de mise hors tension les interrupteurs accessibles avec une ouverture de contact d'au moins 3 mm. En font partie les disjoncteurs, les fusibles et les transformateurs (EN 60335).

Vous trouverez les **données de raccordement** nécessaires sur la plaque signalétique qui se trouve sur la face avant de l'enceinte de cuisson. Les données doivent correspondre à celles du réseau électrique.

Si le câble d'alimentation est endommagé, un câble d'alimentation spécial doit être installé par le service après-vente Miele.







Conditions préalables au montage

En raison de la norme d'installation basse tension 47.330, le combi-four vapeur doit être installé conformément aux instructions de montage.

 L'encastrement doit garantir la protection contre tout contact avec des éléments sous tension.

Informations pour les organismes de contrôle

Plats test selon EN 60350-1 (mode de fonctionnement cuisson vapeur)



Plat de contrôle	Récipients de cuisson	Quantité [g]			 1 [°C]	 [min]
Approvisionnement en vapeur						
Brocoli (8.1)	1x DGGL 12	max.	2		100	3
Répartition de la vapeur						
Brocoli (8.2)	1x DGGL 20	300	2		100	3
Capacité de l'appareil						
Petits pois (8.3)	2x DGGL 12	1'500 chacun	1, 2		100	_2

 niveau,  mode de cuisson,  température,  durée de cuisson

 cuisson vapeur,  cuisson vapeur Eco

- 1 Enfourez le plat de contrôle dans l'enceinte de cuisson froide (avant que la phase de préchauffage ne commence).
- 2 Le test est terminé lorsque la température est de 85 °C à l'endroit le plus froid.

Plats de contrôle Cuisson de menu¹ (mode de fonctionnement Cuisson vapeur















Plat de contrôle	Récipients de cuisson	Quantité [g]		 [°C]	Hauteur [cm]	 [min]
Pommes de terre à chair ferme, coupées en quatre ³	1 x DGGL 20	800	3	100	–	17
Filet de saumon surgelé, non décongelé	1 x DGGL 20	4 x 150	1	100	< 2,5 ≥ 2,5 ≤ 3,2 > 3,2	9 10 11
Bouquets de brocoli	1 x DGGL 20	600	2	100	–	4









 Niveau,  Température,  Durée de cuisson

- 1 Pour la procédure, voir chapitre "Cuisson vapeur", section "Cuisson de menu – mode manuel".
- 2 Insérez la tôle universelle au niveau 1.
- 3 Enfourez le 1er plat de contrôle (pommes de terre) dans l'enceinte de cuisson froide (avant que la phase de préchauffage ne commence).

Informations pour les organismes de contrôle

Plats test selon EN 60350-1 (mode de cuisson fours traditionnels)

Plat de contrôle	Accessoires			 [°C]	 ² [min]		Préchauffage
Sprits (7.5.2)	1 tôle pâtisserie	2		140	34–36 (35)	non	non
	2 tôles pâtisserie	1		140	39–41 (40)	non	non
		3 ¹			36–38 (37)		
	1 tôle pâtisserie	2		140	29–31 (29)	oui	oui
Petits gâteaux (7.5.3)	1 tôle pâtisserie	2		150	34–37 (34)	oui	non
	2 tôles pâtisserie	1, 2		140	43–46 (44)	oui	non
Gâteau de Savoie (7.6.1)	1 moule à charnière 26 cm (sur la grille)	2		160	30	oui	oui
Gâteau aux pommes (7.6.2)	1 moule à charnière 20 cm (sur la grille)	2		160	95–105 (100)	non	non
	2 moules à charnières 20 cm (sur la grille)	2		160	85–95 (85)	oui	oui
Toast (pain blanc de fabrication industrielle) (9.2)	Grille	2		Niveau 3	4,5	non	5,5 min
Burgers (9.3)	Grille	3		Niveau 3	1er côté : 10	non	10 min
	Tôle universelle	2			2e côté : 6		

 niveau,  mode de cuisson,  température/niveau gril,  durée de cuisson,  booster
 chaleur tournante plus,  chaleur sole-voûte,  spécial gâteaux,  grand gril

- Sortez les plaques du four à différents moments si les aliments ont déjà suffisamment bruni avant que la durée de cuisson indiquée ne soit écoulée.
- La valeur entre parenthèses indique la durée de cuisson optimale.

Classe d'efficacité énergétique d'après la norme EN 60350-1

La détermination de la classe d'efficacité énergétique est effectuée suivant EN 60350-1.

Classe d'efficacité énergétique : A+

Veillez tenir compte des indications suivantes pour l'exécution de la mesure :

- La mesure doit être réalisée en mode de cuisson Chaleur tournante Eco .
- Sélectionnez le réglage Eclairage | "Activé" 15 secondes (voir chapitre "Réglages", section "Eclairage").
- Pendant la mesure, seuls les accessoires nécessaires doivent se trouver dans l'enceinte de cuisson. N'utilisez pas d'autres accessoires éventuellement fournis, tels que les rails coulissants FlexiClips.
- Pour la mesure, les éléments thermiques doivent être insérés par le joint de porte. Pour ce faire, retirez le joint de porte de la rainure et effectuez deux perforations. Insérez les éléments thermiques dans le joint de porte à travers les deux perforations. Puis, remplacez le joint de porte dans la rainure en appuyant fermement afin qu'il soit parfaitement ajusté.

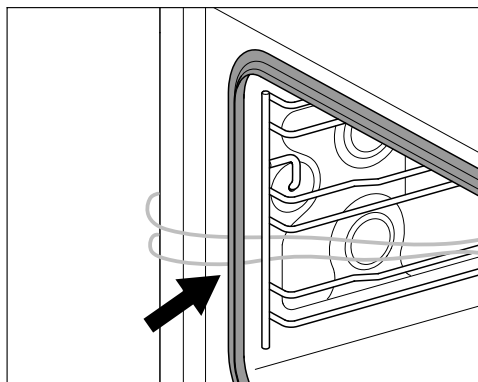

- Ensuite, retirez le tamis de fond et versez de l'eau dans le conduit jusqu'à ce que la surface de l'eau soit visible.
- Une condition essentielle pour la détermination de la classe d'efficacité énergétique est que la porte soit fermée hermétiquement pendant la mesure. Selon les éléments de mesure utilisés, il se peut que le joint de porte ferme plus ou moins hermétiquement. Ceci influe négativement sur le résultat de la mesure.

Informations pour les organismes de contrôle

Fiche relative aux fours ménagers

selon règlement délégué (UE) N° 65/2014 et règlement (UE) N°66/2014

MIELE	
Identification du modèle	DGC 7445 HCX Pro
Indice d'efficacité énergétique/enceinte de cuisson ($EEI_{\text{cavité de four}}$)	81,6
Classe d'efficacité énergétique/enceinte de cuisson	
A+++ (la plus grande efficacité) à D (la plus faible efficacité)	A+
Consommation d'énergie par cycle et enceinte de cuisson en mode traditionnel	0,99 kWh
Consommation d'énergie par cycle et enceinte de cuisson en mode recyclage	0,61 kWh
Nombre d'enceintes de cuisson	1
Sources de chaleur par enceinte de cuisson	electric
Volume de l'enceinte de cuisson	47 l
Poids de l'appareil	40,2 kg

Déclaration de conformité

Par la présente, Miele déclare que ce combi-four vapeur est conforme à la directive 2014/53/UE.

Le texte intégral de la déclaration de conformité UE est disponible à l'une des adresses suivantes :

- Produits, Téléchargements, sur www.miele.ch/fr/c/index.htm
- Service après-vente, Demande d'informations, Modes d'emploi, sur <https://miele.ch/manual> en saisissant le nom du produit ou la référence

Bande de fréquence du module Wi-Fi	2,4000–2,4835 GHz
------------------------------------	-------------------

Puissance d'émission maximale du module Wi-Fi < 100 mW

Droits d'auteur et licences pour le module de communication

Miele utilise son propre logiciel ou un logiciel tiers non couvert par une licence open source, pour faire fonctionner et contrôler le module de communication. Le présent logiciel/les composants de logiciel sont soumis à des droits d'auteur. Les droits d'auteur détenus par Miele et des tiers doivent être respectés.

De plus, ce module de communication contient des composants logiciels distribués sous licence open source. Vous pouvez consulter les composants open source inclus ainsi que les avis de droit d'auteur correspondants, les copies des conditions de licence applicables et toute autre information localement via IP et un navigateur web (*http://<ip adresse>/Licenses*). Les dispositions de responsabilité et de garantie des conditions de licence open source qui y figurent ne s'appliquent qu'à l'égard des ayants droit respectifs.

Miele AG

Limmatstrasse 4
8957 Spreitenbach

Miele SA

Sous-Riette 23
1023 Crissier

Tél. 0848 848 048
www.miele.ch/contact

www.miele.ch

DGC 7445 HCX Pro

fr-CH

M.-Nr. 12 610 470 / 00