

Upute za uporabu i ugradnju Zamrzivač



Prije postavljanja, ugradnje i prve uporabe **obvezno** pročitajte ove upute za uporabu i ugradnju. Time ćete zaštititi sebe i izbjeći oštećenja.

Sadržaj

Sigurnosne napomene i upozorenja	4	Preduvjeti za umrežavanje	37
Održivost i zaštita okoliša	14	Prvo umrežavanje	37
Energiju ćete uštedjeti na sljedeći način	16	Provođenje Scan & Connect	37
Ugradnja	17	Rukovanje	38
Mjesto postavljanja	17	Ispravna temperatura	38
Zahtjevi za odzračivanje i prozračivanje	18	Prikaz temperature	38
Postavljanje više uređaja za hlađenje jedan uz drugi	18	Podešavanje temperature	38
Postavljanje side-by-side (ovisno o modelu)	19	Alarm temperature i vrata	38
Promjena smjera otvaranja vrata	19	Korištenje funkcije Brzo zamrzavanje	40
Naručivanje tiskanih uputa za ugradnju	20	Zamrzavanje i pohrana svježih namirnica	40
Postavljanje uređaja za hlađenje	20	Brzo hlađenje napitaka	41
Poravnavanje uređaja za hlađenje	20	Priprava kockica leda	42
Integracija uređaja za hlađenje u kuhinjski niz	21	Određivanje ostalih postavki	43
Dimenzije uređaja	24	Pojašnjenja pojedinih postavki	43
Električni priključak	30	Party način rada 	43
Opis uređaja	31	Uključivanje funkcije zaključavanja  / 	43
Pregled uređaja	31	Šabat način rada 	44
Upravljačka ploča s početnim zaslonom	33	Promjena vremena do uključivanja alarma vrata 	44
Način za podešavanje 	33	Umrežavanje	45
Oblikovanje unutrašnjosti	35	Promjena glasnoće tonova upozorenja i signalnih tonova  / 	47
Naginjanje najgornje ladice	35	Promjena svjetline zaslona 	47
Ladica za zamrzavanje XXL Box	35	Isključivanje prezentacije 	47
Isporučeni pribor	35	Resetiranje postavki na tvorničke postavke 	47
Dodatni pribor	35	Informacije 	48
Uključivanje i isključivanje uređaja za hlađenje	36	Čišćenje i održavanje	49
Prije prve uporabe	36	Odleđivanje	49
Priključivanje uređaja za hlađenje	36	Napomene za sredstva za čišćenje	49
Uključivanje uređaja za hlađenje	36	Priprema uređaja za hlađenje za čišćenje	49
Isključivanje uređaja za hlađenje	36	Čišćenje unutrašnjosti uređaja	50
Obratite pažnju kod duže odsutnosti	36	Ručno pranje ili pranje pribora u perilici posuđa	50
		Vađenje i rastavljanje pribora u svrhu čišćenja	50
		Čišćenje prednje strane i bočnih stijenki uređaja	50

Čišćenje brtve na vratima.....	51
Čišćenje poprečnih otvora za prozračivanje i odzračivanje	51
Nakon čišćenja.....	51
Rješavanje problema	52
Uzroci zvukova	58
Servis	60
Kontakt u slučaju smetnji	60
EPREL baza podataka.....	60
Jamstvo	60
Informacije.....	61
Izjava o sukladnosti	61
Autorska prava i licence.....	61

Sigurnosne napomene i upozorenja

Ovaj uređaj za hlađenje odgovara svim propisanim sigurnosnim odredbama. Međutim, nepropisna uporaba može prouzročiti ozljede ljudi i materijalna oštećenja.

Pročitajte pažljivo upute za uporabu i ugradnju prije prve uporabe uređaja za hlađenje. U njima se nalaze važne napomene o ugradnji, sigurnosti, uporabi i održavanju uređaja. Time ćete zaštititi sebe i izbjeći oštećenja na uređaju za hlađenje.

U skladu s Normom IEC 60335-1, tvrtka Miele izričito navodi da morate u potpunosti pročitati i slijediti sve raspoložive informacije o postavljanju uređaja za hlađenje kao i sigurnosne napomene i upozorenja.

Tvrtka Miele ne može preuzeti odgovornost za štete uzrokovane nepoštivanjem ovih napomena.

Sačuvajte ove upute za uporabu i ugradnju. Predajte upute za uporabu i ugradnju eventualnom budućem vlasniku uređaja.

Namjenska uporaba

► Uređaj za hlađenje je predviđen za uporabu u kućanstvima i kućanstvu sličnim okruženjima, kao primjerice:

- prodavaonicama, uredima i drugim sličnim radnim okruženjima
- poljoprivrednim imanjima
- hotelima, motelima, pansionima i drugim sličnim oblicima smještaja.

Ovaj uređaj za hlađenje nije namijenjen korištenju na otvorenom.

► Uređaj za hlađenje koristite isključivo u okviru kućanstva za skladištenje duboko zamrznutih namirnica, za zamrzavanje svježih namirnica i za pripremu leda.

Drugi načini uporabe nisu dozvoljeni.

► Uređaj za hlađenje nije prikladan za pohranu i hlađenje lijekova, krvne plazme, laboratorijskih preparata ili sličnih materijala ili proizvoda koje uključuje direktiva za medicinske proizvode. Zloupotreba uređaja za hlađenje može uzrokovati oštećenje pohranjene robe ili njezino propadanje. Nadalje uređaj za hlađenje se ne smije koristiti na mjestima gdje postoji opasnost od eksplozije.

Tvrtka Miele ne preuzima odgovornost za štete nastale nenamjenskom uporabom ili nepravilnim rukovanjem.

Sigurnosne napomene i upozorenja

► Osobe (uključujući i djeca) koje zbog svog tjelesnog, osjetilnog ili duševnog stanja, ili nedostatka iskustva ili zbog neznanja nisu u stanju sigurno rukovati uređajem za hlađenje, moraju biti pod nadzorom dok rukuju istim.

Takve osobe mogu upotrebljavati uređaj za hlađenje bez nadzora samo kad su upućene u sigurno korištenje uređaja, te razumiju opasnosti koje proizlaze iz pogrešnog rukovanja.

Djeca u kućanstvu

► Djeca mlađa od 8 godina ne smiju biti u blizini uređaja za hlađenje, osim kad su pod stalnim nadzorom.

► Djeca starija od osam godina uređaj za hlađenje smiju koristiti bez nadzora samo ukoliko im je rukovanje objašnjeno tako da njime mogu rukovati sigurno. Djeca moraju biti sposobna prepoznati i razumjeti opasnosti pogrešnog rukovanja uređajem.

► Djeca ne smiju čistiti ni održavati uređaj za hlađenje bez nadzora.

► Nadgledajte djecu koja se zadržavaju u blizini uređaja za hlađenje. Nemojte djeci dopustiti da se igraju uređajem.

► Opasnost od gušenja. Djeca se tijekom igre mogu umotati u ambalažu (primjerice foliju) ili ga navući preko glave te se ugušiti. Držite ambalažu izvan dosega djece.

Tehnička sigurnost

► Provjerena je zabrtvljenost toka rashladnog sredstva. Uređaj za hlađenje u skladu je s relevantnim sigurnosnim odredbama kao i dotičnim EU direktivama.



U slučaju oštećenja rashladnog kruga: sredstvo za hlađenje i ulje mogu iscuriti i zapaliti se.

► Upozorenje: Opasnost od požara/zapaljivi materijali. Ovaj simbol se nalazi na kompresoru i označava zapaljive materijale. Ne uklanjajte ovu naljepnicu.

Sigurnosne napomene i upozorenja

Sredstvo za hlađenje koje se nalazi uređaju (podaci na tipskoj naljepnici) je u skladu s okolišem, no zapaljivo.

Uporaba ovog sredstva za hlađenje koje je u skladu s okolišem samo djelimice dovodi do pojačanja zvukova rada. Osim zvukova rada kompresora u cijelom rashladnom krugu može doći do zvukova strujanja. Ovakvi se efekti na žalost ne mogu izbjeći no oni nemaju nikakav utjecaj na učinkovitost uređaja.

Prilikom transporta i prilikom ugradnje/postavljanja uređaja za hlađenje pazite da se ne oštete dijelovi rashladnog kruga. Prskajuće sredstvo za hlađenje može dovesti do ozljeda očiju te se sredstvo koje je iscurilo može zapaliti.

U slučaju oštećenja:

- Izbjegavajte otvoreni plamen ili izvore zapaljivosti.
- Isključite uređaj za hlađenje iz električne mreže.
- Na nekoliko minuta prozračite prostoriju u kojoj stoji uređaj za hlađenje.
- Kontaktirajte servis.

► Što je više sredstva za hlađenje u hladnjaku, to veći mora biti prostor u koji se hladnjak postavlja. Kod eventualnih pukotina u malim prostorijama može nastati zapaljiva mješavina plina i zraka. Na svakih 8 g sredstva za hlađenje prostor mora biti veličine najmanje 1 m³. Količina sredstva za hlađenje nalazi se na tipskoj naljepnici u unutrašnjosti hladnjaka.

► Ako se otvori za prozračivanje i odzračivanje pokriju ili zatvore, može nastati zapaljiva mješavina plina i zraka u slučaju oštećenja rashladnog kruga. Pridržavajte se preporučenih otvora za prozračivanje i odzračivanje. Otvori za prozračivanje i odzračivanje ne smiju se pokriti niti zatvoriti.

► Prikliučni podaci (osigurač, frekvencija, napon) s tipske naljepnice uređaja za hlađenje moraju se obavezno podudarati s onima električne mreže, kako ne bi nastala oštećenja na uređaju.

Podatke usporedite prije priključivanja. U slučaju sumnje obratite se stručnoj osobi.

► Električna sigurnost uređaja za hlađenje može se zajamčiti samo ako je priključen na propisno instaliranu instalaciju sa zaštitnim vodičem. Ovaj temeljni sigurnosni uvjet mora biti ispunjen. U slučaju sumnje, električnu instalaciju treba dati na provjeru stručnoj osobi.

Sigurnosne napomene i upozorenja

► Mogući je povremeni ili trajni pogon na samodostatnom ili ne mrežno sinkroniziranom sustavu napajanja energijom (poput primjerice pojedinačne mreže, back up sustavi). Preduvjet za rad je da sustav opskrbe energijom bude u skladu sa specifikacijama EN 50160 ili s njima usporediv.

Zaštite predviđene za kućnu ugradnju i za ovaj Miele proizvod u svojoj funkciji i načinu rada moraju biti sigurne i u pojedinačnom pogonu ili pogonu koji nije mrežno sinkroniziran ili se moraju zamijeniti istovjetnim mjerama u ugradnji. Kao što je primjerice opisano u trenutnoj publikaciji VDE-AR-E 2510–2.

► Kako bi se uređaj za hlađenje u slučaju nužde mogao brzo isključiti iz napajanja utičnicu ne smije pokrivati stražnja stjenka uređaja jer ona mora biti lako dostupna.

► Odmah isključite uređaj za hlađenje iz električne mreže ako je mrežni priključni kabel oštećen. Nazovite servis.

► Oštećeni mrežni priključni kabel smije se zamijeniti samo specijalnim mrežnim priključnim kabelom istog tipa (dostupan u Miele internet trgovini ili u Miele servisu). Iz sigurnosnih razloga zamjenu smije obavljati samo kvalificirano osoblje ili Miele servis.

► Višestruke utičnice niti produžni kabel ne jamče potrebnu sigurnost (npr. opasnost od požara). Uređaj za hlađenje nemojte na taj način priključivati na električnu mrežu.

► Ako do dijelova pod naponom ili na priključni električni kabel dopre vlaga, to može uzrokovati kratki spoj. Stoga uređaj za hlađenje nemojte koristiti u vlažnim prostorima ili prostorijama gdje dolazi do prskanja vode (primjerice u garaži, prostoriji gdje se pere rublje).

► Ovaj uređaj za hlađenje ne smije se koristiti na pokretnim mjestima (npr. na brodovima).

► Oštećen uređaj za hlađenje može ugroziti Vašu sigurnost. Provjerite ima li uređaj vidljivih oštećenja. Nikada nemojte upotrebljavati oštećen uređaj.

► Ovaj uređaj za hlađenje nije namijenjen korištenju kao ugradbeni uređaj.

► Kod ugradnje, održavanja i popravaka, uređaj za hlađenje se mora isključiti iz električne mreže. Uređaj je isključen iz električne mreže u sljedećim situacijama:

Sigurnosne napomene i upozorenja

- isključeni su osigurači u električnoj instalaciji ili
 - potpuno su odvrnuti rastalni osigurači u električnoj instalaciji ili
 - priključni kabel je odspojen od električne mreže. Kod priključnog voda s utikačem, nemojte povlačiti vod, već utikač ako ga želite odspojiti iz električne mreže.
- ▶ Nepravilna ugradnja ili održavanje mogu uzrokovati ozbiljne opasnosti za korisnika za koje proizvođač ne preuzima odgovornost. Radove ugradnje ili održavanja vrše isključivo Miele kvalificirane stručne osobe ili Miele servis.
- ▶ Pravo na jamstvo gubite kada uređaj za hlađenje popravljaju osobe koje nisu kvalificirane ili koje nije ovlastila tvrtka Miele.
- ▶ Preporučujemo zamjenu neispravnih dijelova originalnim rezervnim dijelovima. Prilikom pravilne ugradnje originalnih rezervnih dijelova Miele jamči potpuno ispunjavanje sigurnosnih zahtjeva te garancija ostaje važeća.

Pravilna ugradnja

- ▶ Prilikom ugradnje uređaja za hlađenje obavezno pročitajte i priložene upute za ugradnju.
- ▶ Promjenu smjera otvaranja (ukoliko je potrebno) napravite u skladu s uputama za ugradnju.
- ▶ Uređaji za hlađenje sa „S” u oznaci modela mogu se postavljati jedan uz drugi u kombinaciji Side-by-Side:
- Postavite uređaj prema uputama za ugradnju.
 - Ne mijenjajte graničnik vrata jer je zadan raspored uređaja za hlađenje.
- ▶ Prilikom transporta, promjene smjera otvaranja i postavljanja uređaja za hlađenje uvijek nosite zaštitne rukavice.
- ▶ Uređaj za hlađenje je težak te se s otvorenim vratima može prevrnuti prema naprijed:
- Transportirajte ili pomaknite uređaj za hlađenje uz pomoć barem 2 osobe.
 - Promijenite graničnik vrata uređaja za hlađenje uz pomoć barem 2 osobe.

Sigurnosne napomene i upozorenja

- Uređaj za hlađenje postavite uz pomoć barem 2 osobe.
- Uređaj za hlađenje tijekom postavljanja nikada ne ostavljajte bez nadzora.

Pravilna uporaba

- ▶ Uređaj za hlađenje je razvijen za određeni klimatski razred (raspon temperature okoline) čije se granice moraju poštivati. Klimatski razred naveden je na tipskoj naljepnici u unutrašnjosti uređaja za hlađenje. Niža temperatura okoline dovodi do dužeg mirovanja kompresora, tako da uređaj za hlađenje ne može održavati potrebnu temperaturu.
- ▶ Otvori za prozračivanje i odzračivanje ne smiju se pokriti niti zatvoriti. Besprijekoran protok zraka tada više nije zajamčen. Raste potrošnja energije, a moguća posljedica mogu biti oštećenja na komponentama.
- ▶ Šteta uzrokovana namirnicama koje sadrže masnoće ili ulja. Ako u uređaj za hlađenje ili u vratima uređaja skladištite namirnice koje sadrže masnoću ili ulja, pazite da izlivena masnoća ili ulje ne dođu u dodir s plastičnim dijelovima uređaja za hlađenje. Zbog toga u plastici mogu nastati pukotine, što može dovesti do lomljenja ili pucanja plastike.
- ▶ Opasnost od požara i eksplozije zbog zapaljive smjese plinova. U uređaju za hlađenje nemojte čuvati eksplozivne tvari i proizvode sa zapaljivim pogonskim plinovima (npr. raspršivači). Zapaljive mješavine mogu se zapaliti električnim dijelovima. Odgovarajući raspršivači prepoznatljivi su po otisnutim podatcima o sadržaju ili po simbolu plamena. Izlazni plinovi mogu se zapaliti zbog električnih komponenti.
- ▶ Opasnost od eksplozije. U uređaj za hlađenje ne stavljajte električne uređaje (primjerice za izradu mrvljenog leda). Mogu uzrokovati stvaranje iskri.
- ▶ Opasnost od ozljeda i oštećenja. U zoni za zamrzavanje nemojte pohranjivati limenke ni boce s gaziranim pićima ili tekućinama koje se mogu zamrznuti. Limenke ili boce se mogu rasprsnuti.
- ▶ Opasnost od ozljeda i oštećenja. Boce koje ste na brzo hlađenje stavili u zonu za zamrzavanje izvadite najkasnije nakon jednog sata. Boce se mogu rasprsnuti.
- ▶ Opasnost od ozljeda. Zamrznute namirnice i metalne dijelove ne dodirujte mokrim rukama. Ruke se mogu zamrznuti.

Sigurnosne napomene i upozorenja

- ▶ Opasnost od ozljeda. Kockice leda ili sladoled na štapiću, posebice vodeni sladoled, nikada ne stavljajte u usta neposredno nakon što ste ih izvadili iz zone za zamrzavanje. Zbog vrlo niske temperature zamrznute namirnice usnice ili jezik se mogu smrznuti.
- ▶ Odmrznute namirnice nemojte više zamrzavati. Iskoristite ih što prije, jer one gube svoju hranjivu vrijednost i kvare se. Odmrznute namirnice koje ste skuhalo ili ispekli možete ponovo zamrznuti.
- ▶ Namirnice koje se predugo pohranjuju mogu izazvati trovanje hranom. Dužina pohrane ovisi o mnogo čimbenika kao što su stupanj svježine, kvaliteta namirnica i temperatura pohrane. Pazite na rok uporabe i rokove pohrane koje navodi proizvođač namirnica!
- ▶ Kako bi se namirnice brzo u potpunosti zamrznule, ne smije se prijeći maksimalna snaga zamrzavanja. Maksimalna snaga zamrzavanja unutar 24 sata prikazana je na tipskoj naljepnici „Snaga zamrzavanja ... kg/24 h“.

Za uređaje od plemenitog čelika vrijedi sljedeće:

- ▶ Površina od plemenitog čelika oštetiti će se ljepljivim sredstvom i izgubiti svoja svojstva kao zaštita od zaprljanja. Na površinu od plemenitog čelika ne lijepite poruke, prozirnu ljepljivu traku, zaštitnu ljepljivu traku ili bilo kakva druga ljepljiva sredstva.
- ▶ Površina je osjetljiva na ogrebotine. Čak i magneti mogu ostaviti tragove.

Pribor i rezervni dijelovi

- ▶ Preporučujemo uporabu Miele originalnog pribora. Nadograde li se ili ugrade drugi dijelovi, mogu se izgubiti prava koja proizlaze iz garancije, jamstva i/ili odgovornosti za proizvod.
- ▶ Originalni Miele rezervni dijelovi dostupni su najmanje 10 godina, a najviše do 15 godina nakon prestanka serijske proizvodnje Vašeg uređaja za hlađenje.

Čišćenje i održavanje

- ▶ Ogrebotine mogu oštetiti staklo na vratima uređaja. Za čišćenje nemojte upotrebljavati abrazivna sredstva, grube spužve ili četke ni ošt-re metalne strugalice.
- ▶ Brtvu na vratima ne tretirajte uljima niti mastima jer bi s vremenom mogla postati porozna.

Sigurnosne napomene i upozorenja

- ▶ Para parnog čistača može doprijeti do dijelova pod naponom i uzrokovati kratki spoj.
Za čišćenje i otapanje uređaja za hlađenje nemojte nikada upotrebljavati parni čistač.
- ▶ Upozorenje. Za ubrzavanje postupka odmrzavanja nemojte upotrebljavati mehanička ili druga pomoćna sredstva, koja ne preporučuje proizvođač.
- ▶ Šiljati ili oštri predmeti oštetit će površinu isparavanja i uređaj za hlađenje više neće biti funkcionalan. Stoga ne koristite šiljate ili oštre predmete za
 - uklanjanje slojeva leda,
 - podizanje posuda za led i smrznutih namirnica.
- ▶ Prilikom odmrzavanja u uređaj za hlađenje nikada ne stavljajte električna grijača tijela ili svijeće. Plastika će se oštetiti.
- ▶ Ne upotrebljavajte raspršivače za odmrzavanje ili uklanjanje leda. Sprejevi za odmrzavanje i sredstva za uklanjanje leda mogu stvoriti eksplozivne plinove, sadržavati otapala ili pogonske plinove koji oštećuju plastiku ili biti štetni za zdravlje.

Transport

- ▶ Uvijek transportirajte uređaj za hlađenje u uspravnom položaju i transportnoj ambalaži kako ni bi došlo do oštećenja.
- ▶ Opasnost od ozljeda i oštećenja. Uređaj za hlađenje transportirajte pomoću još jedne osobe, jer je uređaj za hlađenje vrlo težak.

Sigurnosne napomene i upozorenja

Zbrinjavanje Vašeg dotrajalog uređaja

- ▶ Djeca se u igri mogu zatvoriti u uređaj za hlađenje i ugušiti.
 - Demontirajte vrata uređaja.
 - Izvadite ladice.
 - Površine za odlaganje ostavite u uređaju za hlađenje kako djeca ne bi mogla jednostavno ući u uređaj.
 - Kod zbrinjavanja starog uređaja za hlađenje uništite mehanizam brave. Tako ćete spriječiti da se djeca u igri zaključaju u uređaju i tako dovedu u opasnost.
- ▶ Opasnost od električnog udara!
 - Odrežite mrežni utikač s mrežnog kabela.
 - Odrežite mrežni kabel s dotrajalog uređaja.

Mrežni utikač i mrežni kabel zbrinite zasebno od dotrajalog uređaja.

▶ Uvjerite se tijekom i nakon zbrinjavanja da uređaj za hlađenje nije odložen u blizini benzina ili drugih zapaljivih plinova i tekućina.

▶ Opasnost od požara uzrokovanog uljem ili sredstvom za hlađenje koje curi.

Sadržana sredstva za hlađenje i ulje su zapaljivi. Sredstvo za hlađenje ili ulje koje curi može se zapaliti pri dovoljno visokoj koncentraciji i u dodiru s vanjskim izvorom topline.

Prilikom zbrinjavanja uređaja pazite da se rashladni krug ne ošteti. Tako ćete spriječiti nekontrolirano istjecanje sredstva za hlađenje (podaci su navedeni na tipskoj naljepnici) i ulja.

▶ Prskajuće sredstvo za hlađenje može oštetiti oči! Ne oštećujte dijelove sustava za hlađenje npr.

- probadanjem kanala za sredstvo za hlađenje na isparivaču.
- savijanjem cijevi,
- grebanjem površinskog sloja.

Sigurnosne napomene i upozorenja

Simbol na kompresoru (ovisno o modelu)

Ova je napomena važna samo za recikliranje. Pri normalnom pogonu nema opasnosti.



- ▶ Ulje u kompresoru može biti opasno po život ako se proguta ili prodre u dišne putove.

Zbrinjavanje ambalaže

Ambalaža služi za rukovanje i štiti uređaj od oštećenja tijekom transporta. Ambalažni materijal odabran je imajući u vidu utjecaj na okoliš i mogućnost zbrinjavanja te se načelno može reciklirati.

Recikliranjem ambalažnog materijala štede se sirovine. Koristite odgovarajuća mjesta za prikupljanje ambalaže, ovisno o vrsti materijala ambalaže koju predajete na zbrinjavanje. Bilo koje Miele prodajno mjesto od Vas će preuzeti transportnu ambalažu.

Zbrinjavanje dotrajalog uređaja

Električni i elektronički uređaji sadrže brojne korisne materijale. Sadrže i određene tvari, mješavine i dijelove, k i elektroničkih uređaja u otpad iz oji su neophodni za njihovo funkcioniranje i sigurno korištenje istima. S obzirom da mogu sadržavati opasne tvari, ako se navedeni materijali odlažu u otpad iz kućanstva ili se zbrinjavaju na drugi nepropisani način, mogu naškoditi zdravlju ljudi i okolišu. Stoga je važno poštovati zakonsku obvezu odvojenog sakupljanja električnog i elektroničkog otpada.

Pazite da se Vaš hladnjak/zamrzivač ne ošteti do zbrinjavanja u skladu s ovdje navedenim uputama i primjenjivim propisima za zbrinjavanje električnih i elektroničkih uređaja.

Na taj ćete način osigurati da sredstva za hlađenje i ulja iz kompresora koja se nalaze u rashladnom krugu ne dospiju u okoliš.

Dotrajali električni i elektronički uređaj ne smijete bacati u otpad iz kućanstva, već ste isti obvezni odvojiti od miješanog komunalnog otpada i od ostalih vrsta otpada. Umjesto odlaganja dotrajalih električnih kućanskih uređaja, navedene

uređaje predajte na zbrinjavanje u službene sabirne centre za prihvat i daljnju obradu dotrajalih električnih i elektroničkih uređaja u Vašem gradu, ili u prodajno mjesto na kojem ste kupili navedeni uređaj.

Ako se na dotrajalom električnom ili elektroničkom uređaju nalaze osobni podaci, preporučamo, radi Vaše sigurnosti, iste izbrisati u cijelosti prije predaje navedenih uređaja na zbrinjavanje. Ako osobne podatke ostavite na navedenim uređajima, to činite na vlastitu odgovornost.

Dotrajale električne i elektroničke uređaje obvezni ste predati na zbrinjavanje u cijelosti i u stanju iz kojeg je vidljivo da navedeni uređaji nisu prethodno rastavljeni radi vađenja zasebnih komponenti ili dijelova.

Molimo pobrinite se da Vaši dotrajali električni i elektronički uređaji do predaje na zbrinjavanje bude izvan dohvata djece.

Ovisno o konkretnom uređaju, dotrajale električne i elektroničke uređaje moguće je reciklirati. Navedeni uređaji mogu sadržavati dijelove koji se mogu iskoristiti za popravak drugih proizvoda. Na taj način, štede se sirovine i omogućava se razumno iskorištavanje prirodnih resursa.



Ova oznaka, koja se sastoji od prekrštenog spremnika za sakupljanje otpada s kotačima, ima značenje odvojenog sakupljanja električnog i elektroničkog otpada. Ako se takva oznaka nalazi na Vašem uređaju, takav uređaj ne smijete odlagati u kantu za smeće u Vašem kućanstvu u koju odlažete miješani komunalni otpad, već ste uređaj obvezni

zbrinuti sukladno ovdje navedenim uputama i primjenjivim propisima za zbrinjavanje električnih i elektroničkih uređaja.

Održivost i zaštita okoliša

Energiju ćete uštedjeti na sljedeći način ...

- Mjesto postavljanja** Uređaj za hlađenje mora pri povišenim temperaturama okoline često hladiti i stoga troši više energije. Stoga:
- Uređaj za hlađenje postavite u dobro prozračenu prostoriju.
 - Uređaj za hlađenje ne postavljajte pored izvora topline (radijator, štednjak).
 - Uređaj za hlađenje zaštitite od izravne sunčeve svjetlosti.
 - Osigurajte idealnu temperaturu okoline oko 20°C.
 - Poprečne otvore za prozračivanje i odzračivanje držite slobodnima i redovito čistite od prašine.
- Podešavanje temperature** Što je podešena temperatura niža, potrošnja energije je veća. Preporučuju se sljedeće postavke:
- Zona za zamrzavanje -18 °C
- Uporaba** Potrošnja energije se povećava zbog unesene topline i ometanja cirkulacije zraka. Stoga:
- Otvarajte vrata uređaja samo nužno kratko. Dobro sortiranje namirnica pomaže pri orijentaciji.
 - Vrata uređaja nakon otvaranja potpuno zatvorite.
 - Ostavite tople namirnice i napitke da se ohlade prije nego što ih spremite u uređaj za hlađenje.
 - Namirnice dobro zapakirajte ili poklopite prije odlaganja u uređaj.
 - Nemojte previše napuniti pretince tako da zrak može cirkulirati.
 - Kod rasporeda ladica i površina za odlaganje pridržavajte se rasporeda prilikom isporuke.
 - Prilikom umetanja namirnica pazite da ne pokrijete otvore za prozračivanje.
 - Ostavite razmak od 25 mm između poledine uređaja i zida.

Mjesto postavljanja

 Opasnost od požara ili štete uzrokovane uređajima čija je funkcija zagrijavanje.

Uređaji čija je funkcija zagrijavanje se mogu zapaliti te tako zapaliti i uređaj za hlađenje.

Mrežni priključni kabel ne smije doći u kontakt s izvorima topline.

Uređaje čija funkcija je zagrijavanje, kao primjerice mini pećnice, dvostruka polja za kuhanje ili tosteri, ne stavljajte na uređaj za hlađenje.

 Opasnost od požara i štete uzrokovane otvorenim plamenom.

Otvoreni plamen može zapaliti uređaj za hlađenje.

Otvoreni plamen, kao primjerice svijeću, držite podalje od uređaja za hlađenje.

 Opasnost od požara i štete uzrokovane nestručnim postavljanjem.

Ako mrežni utikač i mrežni priključni kabeli dodiruju stražnju stranu uređaja za hlađenje, isti se mogu oštetiti vibracijama i uzrokovati kratki spoj.

Mrežni utikač ili mrežni priključni kabeli ne smiju dodirivati hladnjak.

Mrežni priključni kabeli ne smiju biti priklješteni ili oštećeni.

U utičnice koje se nalaze iza hladnjaka nemojte uključivati druge uređaje.

U području stražnjeg dijela uređaja ne postavljajte niti ne koristite produžne kablove s više utičnica, redne stezaljke niti druge elektroničke uređaje (poput primjerice trafo za halogenu rasvjetu).

Prikladan je suh i dobro prozračen prostor.

Pod na mjestu postavljanja mora biti pravilan i ravan te mora biti jednake visine kao i okolni pod.

 Opasnost od oštećenja uzrokovanih visokom vlažnosti zraka.

Kod visoke vlažnosti zraka može nastati kondenzat na vanjskim površinama hladnjaka.

Kondenzirana voda može uzrokovati nastajanje korozije na vanjskim stijenkama uređaja.

Hladnjak postavite u suhu i/ili klimatiziranu prostoriju koja je dovoljno prozračena.

Nakon ugradnje/postavljanja se uvjerite da se vrata uređaja ispravno zatvaraju te da je hladnjak ugrađen/postavljen kako je opisano. Poprečni otvori za prozračivanje i odzračivanje moraju biti izvedeni prema nacrtu.

Pri odabiru mjesta postavljanja vodite računa da potrošnja energije uređaja za hlađenje raste ako se uređaj za hlađenje postavi u neposrednoj blizini radijatora, štednjaka ili drugog izvora topline. Izbjegavajte izravnu Sunčevu svjetlost. Veće temperature okoline povećavaju potrošnju energije jer kompresor dulje radi.

Klimatski razred

Uređaj za hlađenje je razvijen za određeni klimatski razred (raspon temperature prostorije) čije se granice moraju poštivati.

Niža sobna temperatura dovodi do dužeg mirovanja kompresora. Navedeno može dovesti do viših temperatura u uređaju za hlađenje i tako do posljedične štete.

Klimatski razred naveden je na tipskoj naljepnici u unutrašnjosti uređaja za hlađenje.

Ugradnja

Klimatski razred	Temperatura okoline
SN	10 do 32°C
N	16 do 32°C
ST	16 do 38°C
T	16 do 43°C
SN-ST	10 do 38°C
SN-T	10 do 43°C

Besprijekorna funkcija je zajamčena kad se zamrzivač klimatske klase SN koristi pri nižim sobnim temperaturama (do -15°C).

Zahtjevi za odzračivanje i prozračivanje

⚠ Opasnost od požara i oštećenja zbog nedovoljnog prozračivanja. Ako se uređaj za hlađenje dovoljno ne prozračuje, kompresor se češće uključuje i radi dulje vrijeme. Time se povećava potrošnja energije te raste radna temperatura kompresora. Može nastati šteta na uređaju za hlađenje.

Pazite na dovoljno prozračivanje uređaja za hlađenje:

Pridržavajte se zadanih otvora za prozračivanje i odzračivanje.

Otvori za prozračivanje i odzračivanje ne smiju se pokriti niti zatvoriti.

Područje za prozračivanje redovito čistite od prašine i prljavštine.

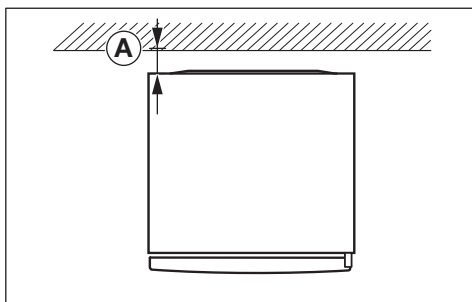

Potrošnja energije utvrđena je s razmakom (A) = 25 mm između poledine uređaja i zida. Ako je razmak od zida manji od 25 mm, funkcionalnost uređaja za hlađenje i dalje postoji no značajno se povećava potrošnja energije. Ujedno može uzrokovati stvaranje kondenzirane vode pri visokim temperaturama okoline.

Zagrijava se zrak na stražnjoj stijenci uređaja za hlađenje. Stoga se mora jamčiti besprijekorno prozračivanje (pogledajte poglavlje „Dimenzije uređaja“).

Postavljanje više uređaja za hlađenje jedan uz drugi

⚠ Šteta uzrokovana kondenzatom na vanjskim stjenkama uređaja. Kod visoke vlažnosti zraka može nastati kondenzat između vanjskih stjenki uređaja za hlađenje što može uzrokovati koroziju.

Uređaj za hlađenje načelno **ne** postavljajte **neposredno** uz druge uređaje za hlađenje.

Između uređaja za hlađenje mora biti razmak od barem 70 mm.

Postavljanje side-by-side (ovisno o modelu)

Vaš se zamrzivač može postaviti lijevo uz hladnjak, jer je na desnoj bočnoj stjenki opremljen integriranim grijačem (pogledajte poglavlje „Dimenzija uređaja“).

Hladnjak također mora imati integrirani grijač na lijevoj bočnoj stjenki.

Savjet: Raspitajte se na prodajnom mjestu koje su kombinacije moguće s Vašim uređajem za hlađenje.

Ovisno o modelu uz uređaju za zamrzavanje priložen je set za sastavljanje side-by-side. Upute za ugradnju opisuju kako se uređaji za hlađenje postavljaju jedan uz drugi.

 Izvršite ugradnju side-by-side u skladu u uputama za ugradnju (pogledajte QR kod).



M.-Nr. 12196150

Promjena smjera otvaranja vrata

 Opasnost od ozljeda i oštećenja zbog velike težine vrata.

Ako zamjenu graničnika vrata vrši jedna osoba postoji veća opasnost od ozljeda i štete.

Graničnik na vratima obavezano mijenjajte uz pomoć još jedne osobe.

 Opasnost od oštećenja električnih dijelova.

Na okovima vrata nalaze se komponente koje provode struju (ovisno o modelu).

Izvucite mrežni utikač prije provođenja promjene smjera otvaranja vrata.

 Promjenu smjera otvaranja napravite u skladu s uputama za ugradnju (pogledajte QR kod).



M.-Nr. 12083750

Ugradnja

Naručivanje tiskanih uputa za ugradnju

Od tvrtke Miele možete besplatno naručiti tiskane upute za ugradnju.

Sve podatke o Miele kontaktu naći ćete na zadnjoj stranici ovog dokumenta. Unesite oznaku modela i tvornički broj uređaja s tipske naljepnice.

Postavljanje uređaja za hlađenje

⚠ Opasnost od ozljeda i štete uzrokovanih prevrtanjem uređaja za hlađenje.

Ako uređaj za hlađenje postavlja jedna osoba postoji veća opasnost od ozljeda i štete.

Hladnjak obavezno postavite uz pomoć još jedne osobe.

⚠ Opasnost od oštećenja naglim otvaranjem vrata uređaja.

Vrata uređaja mogu udariti o zid i pri tom se mogu oštetiti.

Montirajte priložene graničnike za otvaranje vrata prije no što ugradite uređaj za hlađenje.

Zaštitite vrata uređaja od udaraca uz pomoć ublaživača udaraca od filca koje možete postaviti na zid.

⚠ Opasnost od oštećenja poda.

Pomicanje uređaja za hlađenje može oštetiti pod.

Na osjetljivim podovima pažljivo pomičite uređaj za hlađenje.

Za lakše postavljanje, na stražnjoj strani uređaj za hlađenje nalaze se gornje transportne ručke, a dolje transportni kotači (ovisno o modelu).

Uređaj za hlađenje prilikom postavljanja mora biti prazan.

- Priključite uređaj za hlađenje na strujnu mrežu kako je opisano u poglavlju „Električni priključak“.
- Hladnjak pažljivo gurnite na za njega predviđeno mjesto.
- Uzevši u obzir potreban razmak postavite uređaj za hlađenje stražnjom stranom prema zidu.

Poravnavanje uređaja za hlađenje

⚠ Opasnost od štete i ozljeda ispadanjem vrata uređaja ili prevrtanjem uređaja za hlađenje.

Ako dodatna nožica za podešavanje na donjem ležaju ne naliježe ispravno na pod, vrata uređaja mogu ispasti ili se uređaj može prevrnuti.

Priloženim viličastim ključem odvrnite nožicu za podešavanje, sve dok nožica ne leži na podu.

Potom nožicu odvrnite za još četvrtinu okreta.

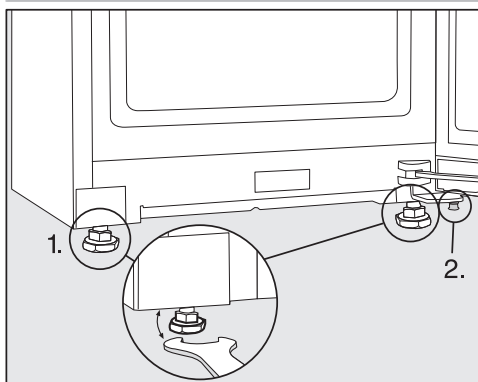

- Uređaj za hlađenje poravnajte pomoću libele i priloženog viličastog ključa te poduprite vrata uređaja.

1. Podesite prednje nožice.

2. Dodatnu nožicu za podešavanje odvrtite toliko prema van, da nožica prione uz pod. Potom nožicu odvrtite za još četvrtinu okreta.

- ② Uređaj za hlađenje, dubina vrata = 82 mm
- ③ Kuhinjski element
- ④ Zid

Integracija uređaja za hlađenje u kuhinjski niz

Uređaj za hlađenje može se okružiti kuhinjskim ormarićima.

Potrošnja energije utvrđena je s razmakom od 25 mm između poleđine uređaja i zida. Ako je razmak od zida manji od 25 mm, funkcionalnost uređaja za hlađenje i dalje postoji no značajno se povećava potrošnja energije. Ujedno može uzrokovati stvaranje kondenzirane vode pri visokim temperaturama okoline.

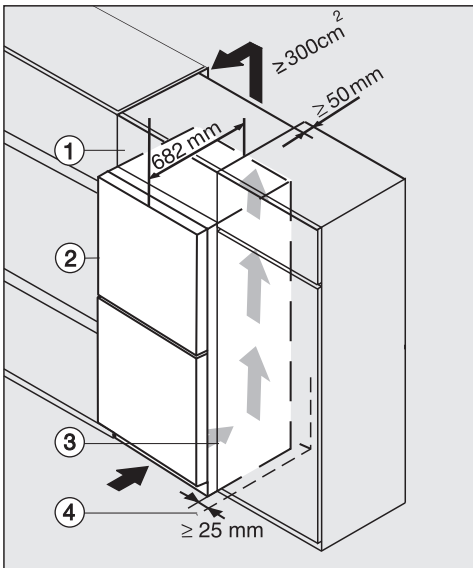

Uređaj za hlađenje sa staklenom prednjom stranom

K(S)/FN(S)/KFN 4xxx X **obs**w/mat, **bb**, **br**-**ws**, **bs**, **gr**gr

- ① Element za pohranu

Ugradnja

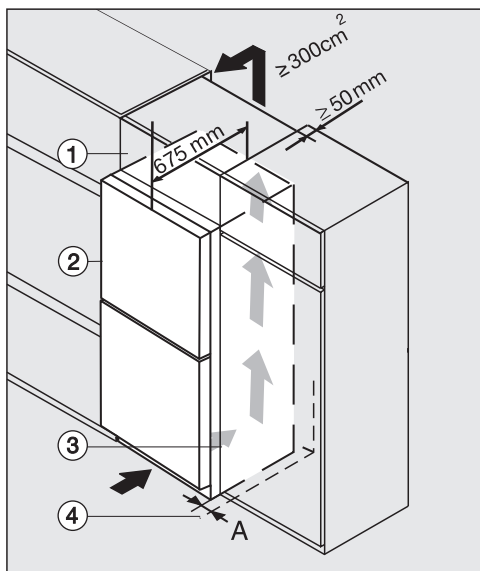

K(S)/FN(S)/KFN 4xxx X **edst/cs, ws, bst, el**

① Gornji element

② Uređaj za hlađenje, dubina vrata = 75 mm

③ Kuhinjski element

④ Zid

A = 25 mm (s prihvatnim udubljenjem)/

60 mm (s ručkom)

⚠ Opasnost od požara i oštećenja zbog nedovoljnog prozračivanja. Ako se uređaj za hlađenje dovoljno ne prozračuje, kompresor se češće uključuje i radi dulje vrijeme. Time se povećava potrošnja energije te raste radna temperatura kompresora. Može nastati šteta na uređaju za hlađenje.

Pazite na dovoljno prozračivanje uređaja za hlađenje:

Pridržavajte se zadanih otvora za prozračivanje i odzračivanje.

Otvori za prozračivanje i odzračivanje ne smiju se pokriti niti zatvoriti.

Područje za prozračivanje redovito čistite od prašine i prljavštine.

Što su otvori za odzračivanje i prozračivanje veći, to kompresor štedljivije radi.

- Uređaj za hlađenje postavite uz kuhinjski element.
- Prednja strana uređaja mora viriti od prednje strane kuhinjskog elementa najmanje za dubinu vrata. Tako se vrata uređaja mogu bez problema otvoriti i zatvoriti.
- Kod postavljanja uređaja za hlađenje pokraj zida ④ na strani okova potreban je razmak (**A**) između zida ④ i uređaja za hlađenje ②.
- Kako bi se uređaj za hlađenje poravnao s visinom kuhinjskih elemenata u nizu, iznad uređaja se može postaviti odgovarajući gornji element ①.

Po cijeloj širini gornjeg elementa mora postojati kanal za odvod zraka dubine 50 mm.

Poprečni presjek otvora odzračivanja između stropa i hladnjaka mora iznositi minimalno 300 cm², kako bi topli zrak mogao neometano strujati.

Ugradnja

Dimenzije uređaja

Dimenzija za postavljanje/Pogled odozgo

FNS 4782 ... bst

Sve mjere su navedene u mm.

Ispravna funkcija uređaja za hlađenje zajamčena je kad su otvori za prozračivanje i odzračivanje slobodni.

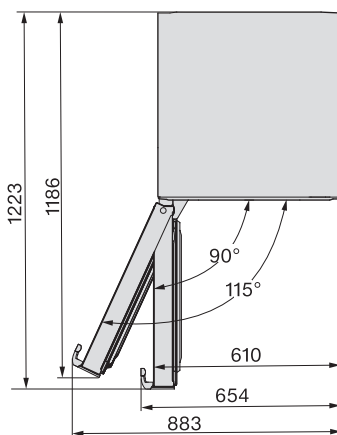
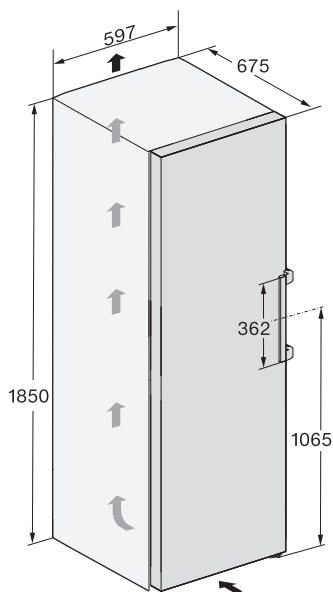

Priključci

FNS 4782 ... bst

Sve mjere su navedene u mm.

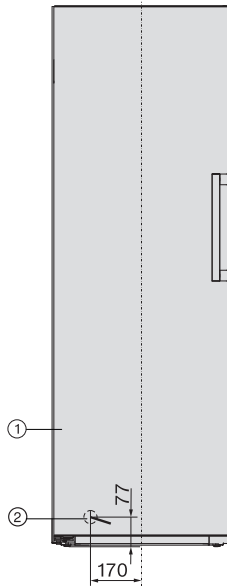

- ① Pogled sprijeda
- ② Mrežni priključak duljine = 2.100 mm
Produženi mrežni priključak moguće je nabaviti u Miele servisu.

Ugradnja

Dimenzija za postavljanje/Pogled odozgo

FNS 4782 ... bst + KS 4783 ... bst

Ostale informacije pročitajte u ovom poglavlju, odlomak „Postavljanje više uređaja za hlađenje – Postavljanje Side-by-Side“ i u uputama za ugradnju, koje su priložene uz pribor za ugradnju Side-by-Side.

Sve mjere su navedene u mm.

Ispravna funkcija uređaja za hlađenje zajamčena je kad su otvori za prozračivanje i odzračivanje slobodni.

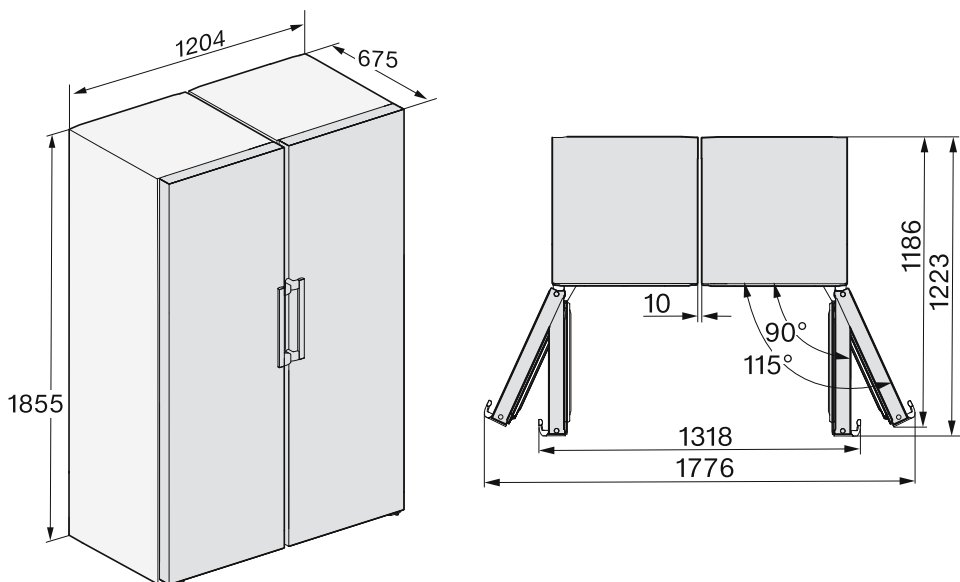

Dimenzija za postavljanje/Pogled odozgo

FNS 4782 ... ws N, FNS 4782 ... edt/cs N, FNS 4782 ... bst N

Sve mjere su navedene u mm.

Ispravna funkcija uređaja za hlađenje zajamčena je kad su otvori za prozračivanje i odzračivanje slobodni.

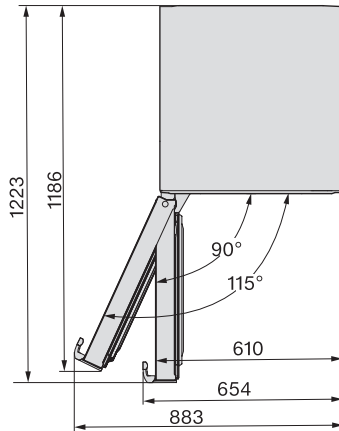
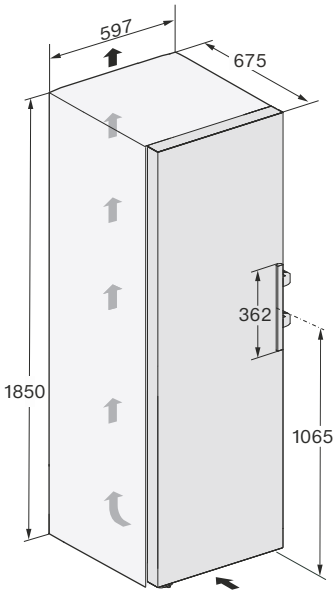

Ugradnja

Priključci

FNS 4782 ... ws N, FNS 4782 ... edt/cs N, FNS 4782 ... bst N

Sve mjere su navedene u mm.

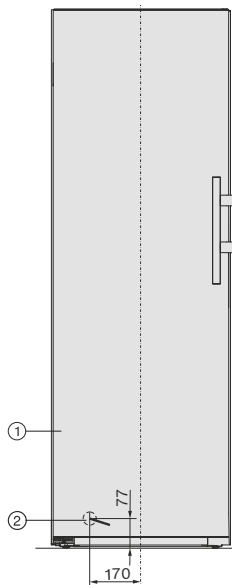

- ① Pogled sprijeda
- ② Mrežni priključak duljine = 2.100 mm
Produženi mrežni priključak moguće je nabaviti u Miele servisu.

Dimenzija za postavljanje/Pogled odozgo

FNS 4782 ... edt/cs N + KS 4783 ... edt/cs N, FNS 4782 ... ws N + KS 4783 ... ws N, FNS 4782 ... bst N + KS 4783 ... bst (N), FNS 4782 ... edt/cs N + KS 4784 ... edt/cs N, FNS 4782 ... ws N + KS 4784 ... ws N

Ostale informacije pročitajte u ovom poglavlju, odlomak „Postavljanje više uređaja za hlađenje – Postavljanje Side-by-Side“.

Sve mjere su navedene u mm.

Ispravna funkcija uređaja za hlađenje zajamčena je kad su otvori za prozračivanje i odzračivanje slobodni.

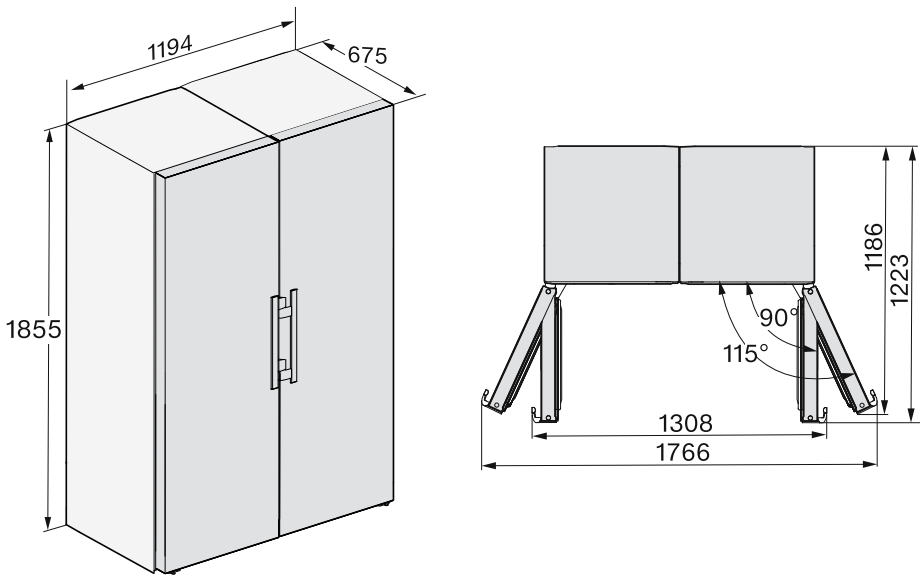

Ugradnja

Električni priključak

Uređaj za hlađenje se smije priključiti na zaštićenu utičnicu isključivo s priloženim mrežnim kabelom.

Uređaj za hlađenje postavite tako da je utičnica lako dostupna. Ukoliko utičnica nije lako dostupna, u sklopu instalacije mora postojati naprava za odvajanje za svaki pol.

⚠ Opasnost od požara zbog pregrijavanja.

Uporaba uređaja za hlađenje koji je priključen na višestruke utičnice i produžni kabel može uzrokovati preopterećenje kabela.

Iz sigurnosnih razloga nemojte upotrebljavati višestruke utičnice ni produžne kablove.

Električna instalacija mora biti izvedena u skladu s normom VDE 0100.

Iz sigurnosnih razloga preporučujemo primjenu FID-sklopke (RCD) tipa  na dodijeljenoj kućnoj instalaciji za električni priključak uređaja za hlađenje.

Oštećeni mrežni priključni kabel smije se zamijeniti samo specijalnim mrežnim priključnim kabelom istog tipa (dostupan u Miele servisu). Iz sigurnosnih razloga zamjenu smije obavljati samo kvalificirano osoblje ili Miele servis.

Nazivna snaga i jačina osigurača navedeni su u ovim uputama za uporabu ili na tipskoj naljepnici. Ove podatke uspedite s podacima električnog priključka na mjestu ugradnje. U slučaju sumnje obratite se stručno osposobljenom električaru.

Mogući je povremeni ili trajni pogon na samodostatnom ili ne mrežno sinkroniziranom sustavu napajanja energijom (poput primjerice pojedinačne mreže, back up sustavi). Pretpostavka za takav

pogon da je sustav napajanja energijom u skladu sa zahtjevima EN 50160 ili sličnim.

Zaštite predviđene za kućnu ugradnju i za ovaj Miele proizvod u svojoj funkciji i načinu rada moraju biti sigurne i u pojedinačnom pogonu ili pogonu koji nije mrežno sinkroniziran ili se moraju zamijeniti istovjetnim mjerama u ugradnji. Kako je primjerice opisano u aktualnoj objavi VDE-AR-E 2510-2.

Priključivanje uređaja za hlađenje

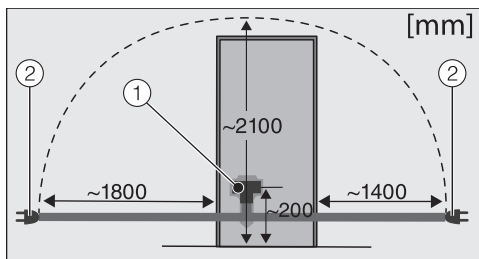

Stražnja strana uređaja za hlađenje

- ① Utikač uređaja
- ② Mrežni utikač

■ Utaknite utikač od uređaja.

Pripazite da je utikač ispravno umetnut.

■ Utaknite utikač uređaja za hlađenje u utičnicu.

Hladnjak je sad priključen na električnu mrežu.

Pregled uređaja

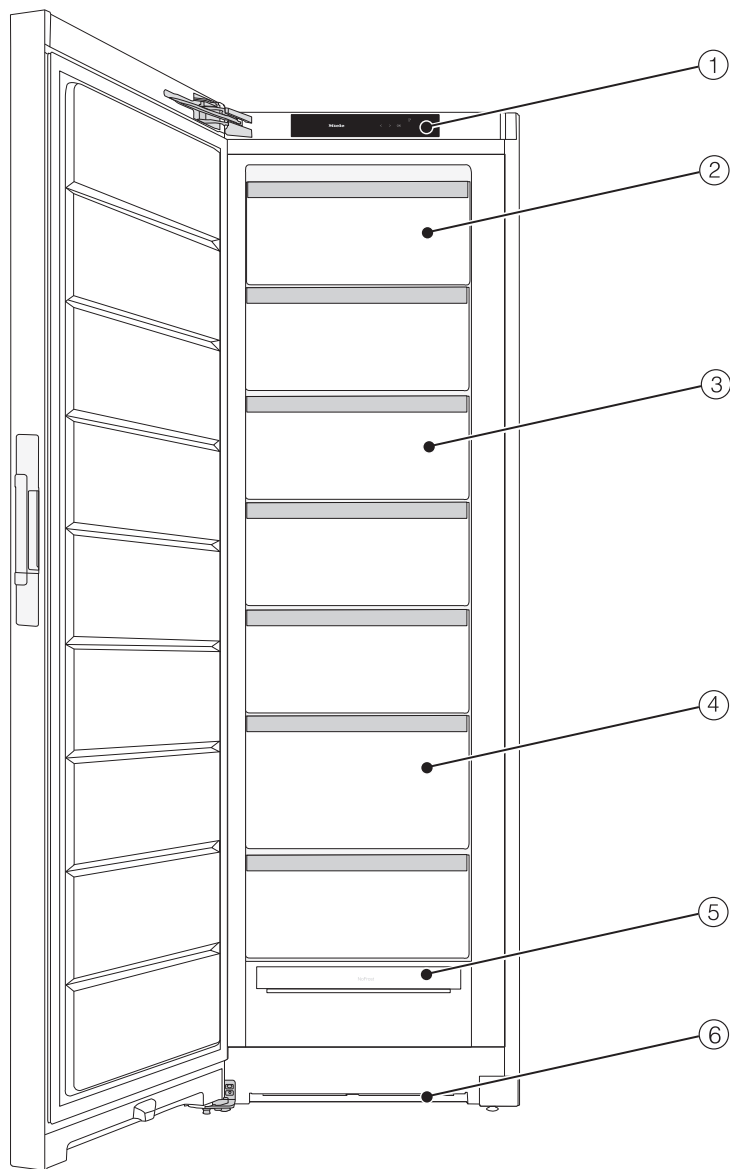

Ova slika prikazuje primjer modela uređaja.

Opis uređaja

- ① Zaslون
- ② Nagibna ladica za zamrzavanje
- ③ Ladice zamrzivača
- ④ Ladica za zamrzavanje XXLBox
- ⑤ NoFrost modul
- ⑥ Ventilacijski presjek



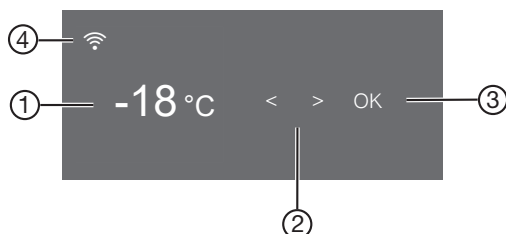



Upravljačka ploča s početnim zaslonom











- ① Prikaz temperature za zonu za zamrzavanje
- ② Senzorske tipke za odabir postavki
- ③ Senzorska tipka OK za potvrđivanje odabira i ulaz u način postavki ⚙️
- ④ Indikator status povezivanja (vidljivo samo kad je podešeno umrežavanje)

Način za podešavanje ⚙️

Sljedeće funkcije možete odabrati u načinu za podešavanje i promijeniti neke njihove postavke:

Simbol	Funkcija	Tvornička postavka
	Uključivanje ili isključivanje Party načina rada (pogledajte poglavlje „Određivanje ostalih postavki“)	Isključeno
	Uključivanje ili isključivanje funkcije zaključavanja (pogledajte poglavlje „Određivanje ostalih postavki“)	 (Isključeno)
	Isključivanje uređaja za hlađenje	—
	Uključivanje ili isključivanje Šabat načina rada (pogledajte poglavlje „Određivanje ostalih postavki“)	Isključeno
	Isključivanje verzije šabat načina rada	—
	Promjena vremena do uključivanja alarma vrata (pogledajte poglavlje „Određivanje ostalih postavki“)	1:00

Opis uređaja

	Postavljanje Miele@home po prvi puta, aktivacija ili deaktivacija WLAN-a ili resetiranje konfiguracije mreže (pogledajte poglavlje „Određivanje ostalih postavki“)	APP
 / 	Uključivanje ili isključivanje tona tipki	Uključeno
 / 	Promjena glasnoće tonova upozorenja ili signalnih tonova ili potpuno isključenje tonova upozorenja ili signalnih tonova (pogledajte poglavlje „Određivanje ostalih postavki“)	Uključeno /Stupanj 5
	Promjena svjetline zaslona (pogledajte poglavlje „Određivanje ostalih postavki“)	Stupanj 4
°C / °F	Promjena jedinica temperature (°Celzij ili °Fahrenheit)	°C
	Isključivanje funkcije prezentacije (vidljivo samo kad je uključena) (pogledajte poglavlje „Određivanje ostalih postavki“)	Isključeno
	Resetiranje postavki na tvorničke postavke (pogledajte poglavlje „Određivanje ostalih postavki“)	—
	Pozivanje informacija (oznake modela i tvorničkog broja) Vašeg uređaja za hlađenje (pogledajte poglavlje „Određivanje ostalih postavki“)	—

Oblikovanje unutrašnjosti

Naginjanje najgornje ladice

Ladica se može nagnuti. Tako se lakše vade zamrznute namirnice.

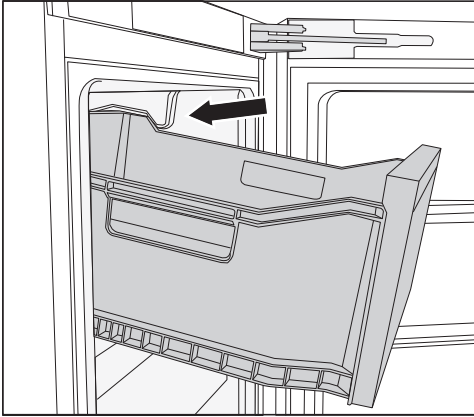

- Izvucite ladicu.

Ladica je osigurana zaštitom od izvlačenja pa ne može ispasti.

Ladica za zamrzavanje XXL Box

Posebno visoka ladica za zamrzavanje nudi više volumena, a time i mjesta za pohranu nezgrapnih, visokih namirnica koje se zamrzavaju.

Isporučeni pribor

Posuda za pravljenje kockica leda

Graničnik za otvaranje vrata

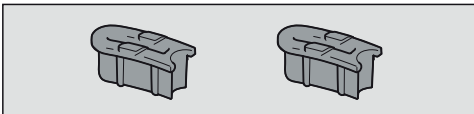

Okovi vrata su tvornički tako namješteni da se vrata uređaja mogu otvoriti do 115°. Ako npr. vrata uređaja prilikom otvaranja udare u susjedni zid, kut otvaranja vrata uređaja može se ograničiti na približno 90°.

Montažu izvršite prema priloženim uputama za montažu.

Side-by-side set za sastavljanje

ovisno o modelu

Za „side-by-side“ postavljanje dva uređaja za hlađenje jedan uz drugi.

Dodatni pribor

Miele u svojem asortimanu nudi koristan pribor te sredstva za čišćenje i njegu prilagođenih Vašem uređaju za hlađenje.

Proizvode posebno prilagođene Vašem uređaju za hlađenje možete nabaviti u Miele internetskoj trgovini, u Miele službi za korisnike ili na Miele prodajnom mjestu, primjerice sredstva za njegu uređaja i pribor.

Miele internetskoj trgovini možete pristupiti preko QR kôda u nastavku:



Uključivanje i isključivanje uređaja za hlađenje

Prije prve uporabe

- Uklonite svu ambalažu i zaštitne folije.
- Očistite unutrašnjost i pribor.

Priključivanje uređaja za hlađenje

- Priključite uređaj za hlađenje na električnu mrežu kako je opisano u poglavlju „Električni priključak”.

Na zaslonu se prvo prikazuje Miele, a potom .

Uključivanje uređaja za hlađenje

- Otvorite vrata uređaja.
- Na upravljačkoj ploči dodirnite senzorsku tipku *OK*.

Uređaj za hlađenje počinje hladiti.

Čim se postigne podešena temperatura zamrzavanja, gasi se simbol , indikator temperature zone za zamrzavanje konstantno svijetli te prestaje zvučni signal upozorenja.

- Ukoliko Vas zvučni signal upozorenja smeta, dodirnite *OK*.

Zvučni signal upozorenja prestaje.

Uređaj za hlađenje se podešava na prethodno podešene temperature.

Namirnice stavite u zonu za zamrzavanje tek kad je temperatura u zoni za zamrzavanje dovoljno niska (mini. -18°C).

Isključivanje uređaja za hlađenje

- Na upravljačkoj ploči dodirnite senzorsku tipku *OK*.

Na zaslonu se prikazuje .

- Pritisnite *OK*.
- Senzorskom tipkom < odaberite simbol .
- Pritisnite *OK*.

Na zaslonu se prikazuje .

Hlađenje je isključeno.

Pazite: Uređaj za hlađenje nije odvojen od strujne mreže kada je uređaj za hlađenje isključen.

Obratite pažnju kod duže odsutnosti

Ako se kod dulje odsutnosti uređaj za hlađenje isključi, a ne očisti, postoji opasnost od nastanka plijesni ako je uređaj zatvoren.

Prije duže odsutnosti obavezno očistite uređaj za hlađenje.

Ako dulje vrijeme nećete upotrebljavati uređaj za hlađenje, pazite na sljedeće:

- Isključite uređaj za hlađenje.
- Izvucite utikač iz utičnice ili isključite osigurač kućne instalacije.
- Očistite uređaj za hlađenje i ostavite vrata uređaja otvorena, kako bi se uređaj za hlađenje dovoljno prozračio i kako biste izbjegli stvaranje neugodnih mirisa.

Uključivanje i isključivanje uređaja za hlađenje

Preduvjeti za umrežavanje

Obratite pažnju na sljedeće zahtjeve za umrežavanje:

1. Kućna mreža dostupna je na mjestu postavljanja.
Imajte spremnu WLAN lozinku.
2. Miele aplikacija je dostupna na mobilnom krajnjem uređaju.
3. Imate korisnički račun u Miele aplikaciji.

Miele aplikacija





Miele aplikaciju možete besplatno preuzeti u Apple App ili Google Play trgovinama aplikacijama.



Prvo umrežavanje

- Pritisnite *OK*.

Na zaslonu se prikazuje .

- Senzorskom tipkom < ili > odaberite simbol .
- Pritisnite *OK*.
- Senzorskom tipkom < ili > odaberite simbol .
- Pritisnite *OK*.
- Senzorskim tipkama < i > odaberite željenu metodu povezivanja (aplikacija ili WPS).
- Pritisnite *OK*.
- **Kako biste napustili način  za podešavanje**, senzorskom tipkom < ili > odaberite simbol .

- Pritisnite *OK*.

- Senzorskom tipkom < ili > odaberite simbol  i dodirnite *OK*.

Nakon uspješne prijave na zaslonu se prikazuje .

Ukoliko vezu nije bilo moguće uspostaviti, prikazuje se .

Ponovo pokrenite postupak.

Provođenje Scan & Connect

- Skenirajte QR kôd.

Ukoliko ste instalirali Miele aplikaciju i imate korisnički račun, izravno Vas se vodi na umrežavanje.

Ako još niste instalirali Miele aplikaciju vodi Vas se u Apple App Store® ili Google Play Store™.

- Instalirajte Miele aplikaciju i izradite korisnički račun.
- Ponovo skenirajte QR kôd.

Miele aplikacija Vas vodi kroz podešavanje.

(ovisno o modelu)



Rukovanje

Ispravna temperatura

Za trajnost namirnica ključna je odgovarajuće podešena temperatura. Niža temperatura usporava procese rasta mikroorganizama. Namirnice se ne kvare tako brzo.

Kako biste zamrznuli svježe namirnice potrebna je temperatura od **-18°C**. Tako ćete produžiti trajnost namirnica, a pritom će optimalna kvaliteta ostati sačuvana.

Čim temperatura prijeđe -10°C počinje raspadanje zbog mikroorganizama i namirnice se ne mogu dugo čuvati. Zbog toga se odmrznute namirnice ili one koje su se počele odmrzavati mogu ponovno zamrznuti tek kad su pripravljene (kuhane ili pečene). Visoke temperature uništavaju mikroorganizme.

Temperatura u uređaju za hlađenje se povećava:

- što se češće i dulje otvaraju vrata uređaja.
- što se više namirnica pohranjuje.
- što su svježije pohranjene namirnice toplije.
- što je temperatura oko uređaja za hlađenje viša. Uređaj za hlađenje je razvijen za određeni klimatski razred (raspon temperature okoline) čije se granice moraju poštivati.

Pri konstantnoj temperaturi zamrzavanja od -18°C i s odgovarajućom higijenom, može se iskoristiti maksimalno vrijeme pohrane namirnica te izbjeći propadanje namirnica.

Prikaz temperature

U normalnom načinu rada na zaslonu se prikazuje **najviša temperatura zone za zamrzavanje**, koja trenutno vlada u uređaju za hlađenje.

Ovisno o temperaturi prostorije i postavci može potrajati i nekoliko sati dok se ne postigne željena temperatura koja se onda trajno prikazuje na zaslonu.

Podešavanje temperature

- Na upravljačkoj ploči dodirnite senzorsku tipku *OK*.

Na zaslonu se prikazuje .

- Pritisnite *OK*.
- Temperaturu promijenite senzorskim tipkama *<* i *>*.
- Pritisnite *OK*.

Prikaz temperature ponovno se mijenja na stvarnu temperaturu, koja trenutno vlada u uređaju za hlađenje.

Moguće podešene vrijednosti

- Zona za zamrzavanje: -15 do -28°C

Alarm temperature i vrata

 Zdravlje je ugroženo konzumacijom pokvarenih namirnica.

Ako je temperatura duže vrijeme viša od -18°C, namirnice se odmrzavaju ili su se odmrznule. Na taj se način smanjuje trajnost namirnica.

Provjerite jesu li se namirnice počele odmrzavati ili su odmrznute. U tom slučaju takve namirnice iskoristite što prije ili namirnice obradite (kuhajte ili pecite), prije no što ih ponovno zamrznete.

Alarm temperature

Uređaj za hlađenje je opremljen alarmom temperature tako da temperatura u zoni za zamrzavanje ne raste neprimjetno.

Ukoliko temperatura u zoni za zamrzavanje dosegne pretoplo temperaturno područje, na indikatoru temperature svijetli .

Dodatno se oglašava zvučni signal sve dok ne završi stanje koje je uzrokovalo alarm ili dok se alarm ne isključi.

Trenutak kada uređaj za hlađenje prepoznaje temperaturno područje kao previše toplo ovisi o podešenoj temperaturi.

Alarm temperature prikazuje se ispred postojećeg alarma vrata.

Zvučni i optički signal mogu se javiti u sljedećim situacijama:

- Uključili ste uređaj za hlađenje i temperatura u nekoj od zoni previše odstupa od podešene temperature.
- Sortirate i vadite zamrznute namirnice pri čemu u uređaj ulazi previše toplog zraka iz prostorije.
- Zamrzavate veću količinu namirnica.
- Zamrzavate tople svježije namirnice.
- Nastupio je nestanak mrežnog napona.
- Uređaj za hlađenje je u kvaru.

Prije nego što isključite alarm temperature, treba utvrditi i otkloniti uzrok alarma temperature.

Ako Vas zvučni signal upozorenja smeta, možete ga prijevremeno isključiti.

■ Pritisnite *OK*.

Potvrđena je obavijest o upozorenju:  i zvučni signal se gase.

Na zaslonu se pojavljuje početni zaslon: na prikazu temperature se u trajanju oko 1 minute trepereći prikazuje do tada

najtoplija temperatura u uređaju za hlađenje. Potom se prikaz temperature mijenja na aktualnu temperaturu.

Zvučni signal upozorenja prestaje. Simbol  se isključuje čim je završeno stanje koje je uzrokovalo alarm.

Alarm vrata

Uređaj za hlađenje je opremljen alarmom vrata kako bi se spriječio gubitak energije kada su vrata uređaja otvorena i kako bi se pohranjene rashlađene namirnice zaštitile od topline.

Ukoliko su vrata uređaja dulje vrijeme bila otvorena, na prikazu temperature se prikazuje . Dodatno se oglašava zvučni signal upozorenja.

Može se promijeniti vrijeme do uključivanja alarma vrata. Alarm vrata može se i isključiti (pogledajte poglavlje „Određivanje ostalih postavki“).

Čim se vrata uređaja zatvore prestaje zvučni signal i na zaslonu se isključuje simbol za alarm .

Prijevremeno isključivanje zvučnog signala vrata

Ako Vas zvučni signal upozorenja smeta, možete ga prijevremeno isključiti.

■ Pritisnite *OK*.

Prestaje zvučni signal upozorenja i isključuje se simbol .

Ako vrata uređaja nisu zatvorena, zvučni signal upozorenja se ponavlja nakon 3 minute.

Rukovanje

Korištenje funkcije Brzo zamrzavanje

Brzo zamrzavanje ❄️

Kod uključene funkcije Brzo zamrzavanje ❄️ **zona za zamrzavanje** se vrlo brzo hladi do najniže vrijednosti (ovisno o temperaturi okoline). Uređaj za hlađenje radi s najvećom mogućom snagom hlađenja i temperatura pada. Ovu funkciju odaberite prije zamrzavanja svježih namirnica. Na taj ćete način omogućiti potpuno zamrzavanje namirnica te ćete očuvati hranjive tvari, vitamine, izgled i okus iste.

Kod uključene funkcije Brzo zamrzavanje ❄️ može doći do povećanih zvučica uređaja.

Brzo zamrzavanje se mora uključiti oko **6 sati prije stavljanja namirnica** koje želite zamrznuti. Ukoliko koristite **maksimalnu snagu zamrzavanja**, funkciju Brzo zamrzavanje ❄️ **morate uključiti 24 sata** prije.

Funkcija Brzo zamrzavanje ❄️ isključuje se automatski nakon najviše 72 sata. Uređaj za hlađenje ponovno radi normalnom snagom hlađenja. Vrijeme do isključivanja funkcije ovisi o količini svježih stavljenih namirnica.

Savjet: Za uštedu energije možete i sami isključiti funkciju Brzo zamrzavanje čim su namirnice ili napitci dovoljno hladni.

Funkciju Brzo zamrzavanje ne trebate uključivati

- kad stavljate već zamrznute namirnice.
- kad svakodnevno stavljate samo do 2 kg namirnica.

Uključivanje i isključivanje brzog zamrzavanja ❄️

- Na upravljačkoj ploči dodirnite senzorsku tipku *OK*.

Na zaslonu se prikazuje ❄️.

- Pritisnite *OK*.
- Senzorskom tipkom < odaberite simbol ❄️.
- Pritisnite *OK*.

Kod **uključene** funkcije Brzo zamrzavanje ❄️ prikazuje se točka u gornjem kutu zaslona •.

- Senzorskom tipkom > odaberite željenu vrijednost temperature i dodirnite *OK*.

Zamrzavanje i pohrana svježih namirnica

Prije stavljanja u zamrzivač

- Kod zamrzavanja svježih namirnica čija je količina veća od 2 kg, 6 sati unaprijed uključite funkciju Brzo zamrzavanje ❄️.
- Kod zamrzavanja još većih količina namirnica funkciju Brzo zamrzavanje ❄️ uključite 24 sata unaprijed.

Već pohranjene zamrznute namirnice time dobivaju rezervnu hladnoću.

- Zamrzavajte smo svježije i besprijekorne namirnice.

Imajte na umu da određene namirnice nisu pogodne za zamrzavanje. Navedenom pripadaju primjerice vrste povrća, koje se konzumiraju sirove, poput salate ili radiča.

Savjet: Kako bi se očuvala boja, okus, aroma i vitamin C povrće prije zamrzavanja kratko prokuhajte. Povrće u porcijama prokuhajte 2–3 minute. Potom izvadite povrće i brzo ga ohladite u hladnoj vodi. Ostavite povrće da se ocijedi.

Zamrzavanje namirnica

 Šteta uzrokovana teškim punjenjem.

Preteško punjenje može uzrokovati štetu na ladici zamrzivača.

Pridržavajte se maksimalne količine punjenja:

najdonja ladica zamrzivača = 11 kg
sve ostale ladice za zamrzavanje = 19 kg

Namirnice koje zamrzavate ne smiju dodirivati već zamrznute namirnice, kako se već zamrznute namirnice ne bi otopile.

- Koristite suhu ambalažu kako biste izbjegli međusobno zamrzavanje namirnica ili zamrzavanje za podlogu.

Kako bi se namirnice brzo u potpunosti zamrznule, ne premašujte sljedeće veličine pakiranja:

- Voće i povrće maks. 1 kg
- Meso maks. 2,5 kg

- Manje količine za zamrzavanje

Namirnice zamrzavajte u najgornjoj ladici zamrzivača.

- Namirnice po mogućnosti položite tako da dodiruju stražnju stjenku ladice, kako bi se iste u cijelosti brzo zamrznule.

– VarioRoom: umetanje maksimalne količine namirnica za zamrzavanje (pogledajte tipsku naljepnicu).

Ukoliko nije zajamčeno ventiliranje zone za zamrzavanje, smanjuje se učinak hlađenja, a potrošnja energije raste.

Najdonju ladicu za zamrzavanje ne vadite iz uređaja za hlađenje.

Prilikom umetanja namirnica za zamrzavanje pazite da ne pokrijete otvore za prozračivanje.

Savjet: Ako želite zamrznuti veće namirnice kao npr. puricu ili divljač, možete izvaditi pojedine ladice i tako povećati prostor iznad nekih ladica.

Namirnice koje zamrzavate podijelite u sve ladice zamrzivača, no **ne** i u najdonju ladicu zamrzivača.



- Namirnice po mogućnosti položite tako da dodiruju stražnju stjenku ladice, kako bi se iste u cijelosti brzo zamrznule.

Nakon zamrzavanja:

- Isključite funkciju Brzo zamrzavanje .
- Zamrznute namirnice stavite u ladice za zamrzavanje i zatvorite ladice za zamrzavanje.

Brzo hlađenje napitaka

Za brzo hlađenje napitaka u uređaju za hlađenje uključite funkciju Brzo hlađenje .

Ukoliko želite ohladiti veću količinu napitaka ili ukoliko želite dodatno ohladiti napitke u zoni za zamrzavanje, tada u načinu za podešavanje  odaberite funkciju Party način rada .

Rukovanje

Boce koje ste na brzo hlađenje stavili u zonu za zamrzavanje izvadite **najkasnije nakon jednog sata**. Boce se mogu rasprsnuti.

Priprava kockica leda

- Posudu za led napunite 3/4 vodom te posudu za led stavite na dno ladice zamrzivača.
- Ako se posuda za led zamrzne za dno, kako biste ju odlijepili koristite tup predmet, npr. držak žlice.

Savjet: Kockice leda se lagano vade iz posude kad ih kratko držite pod mlazom vode.

Pojašnjenja pojedinih postavki



U nastavku su opisane samo one postavke koje zahtijevaju daljnje pojašnjenje.



Dok ste u načinu za podešavanje , automatski se gase alarm za vrata i ostala upozorenja.

Party način rada

Funkcija Party način rada  preporučuje se kada želite brzo zamrznuti veliku količinu svježe pohranjenih namirnica.

Savjet: Funkciju Party način rada  uključite oko 4 sata prije stavljanja namirnica i napitaka.



Kad je Party način rada  uključen, funkcija Brzo zamrzavanje  se automatski uključuje.

Funkcija Party način rada  automatski se isključuje nakon 24 sata. No funkciju Party način rada  možete u svakom trenutku ranije isključiti.



Dođe li do prekida napajanja isključuje se funkcija Party načina rada .

Uključivanje funkcije zaključavanja /

Uključena funkcija zaključavanja  štiti od neželjenog isključivanja uređaja za hlađenje i do neželjenih promjena postavki od strane neovlaštenih osoba npr. djece.

■ U načinu za podešavanje  senzorskom tipkom < ili > odaberite simbol .

■ Pritisnite *OK*.

Kad je funkcija zaključavanja  uključena pojavljuje se točka u gornjem kutu zaslona .

■ Zatvorite vrata uređaja. Funkcija zaključavanja je tek tada uključena .

Kratkotrajno isključivanje funkcije zaključavanja /

Ako želite primjerice promijeniti temperaturu, funkcija zaključavanja se može kratkotrajno isključiti:

■ Pritisnite *OK*.

Na zaslonu se prikazuje .

■ Senzorsku tipku *OK* dodirnite na 6 sekundi.

Na zaslonu se prikazuje .

■ Pritisnite *OK*.

■ Sada napravite željene postavke.

■ Pritisnite *OK*.

Zatvaranjem vrata uređaja ponovo se uključuje funkcija zaključavanja .

Potpuno isključivanje funkcije zaključavanja /

■ Pritisnite *OK*.

Na zaslonu se prikazuje .

■ Senzorsku tipku *OK* dodirnite na 6 sekundi.

Na zaslonu se prikazuje .

■ Senzorskom tipkom < ili > odaberite simbol .

■ Pritisnite *OK*.

Određivanje ostalih postavki

- Senzorskom tipkom < ili > odaberite simbol .
- Pritisnite *OK*.

Kada je funkcija zaključavanja isključena na zaslonu se prikazuje .

Šabat način rada

Uređaj za hlađenje raspolaže Šabat načinom rada koji služi u svrhu podržavanja vjerskih običaja.

Na početnom zaslonu se prvo prikazuje uključen Šabat način rada .

Zaslon se isključuje nakon 3 sekunde.

Kad je uključen Šabat način rada  ne možete mijenjati postavke na svojem uređaju za hlađenje.

Pazite da su vrata uređaja dobro zatvorena jer su optička i zvučna upozorenja isključena.



Funkcija Šabat način rada  automatski se isključuje nakon 80 sati.

Kad je Šabat način rada  uključen, isključuje se:



- svi zvučni i optički signali
- prikaz temperature
- aktivna WLAN veza



Sve ostale prethodno aktivirane funkcije ostaju aktivirane.

 Zdravlje je ugroženo konzumacijom pokvarenih namirnica.

Budući da se tijekom Šabat načina rada  ne prikazuje mogući nestanak električne energije, u određenim su okolnostima namirnica neko vrijeme izložene visokoj temperaturi. Na taj se način smanjuje trajnost namirnica. Ako tijekom Šabat načina rada  dođe do nestanka električne energije, provjerite kvalitetu namirnica.

Uključivanje Šabat načina rada

- U načinu za podešavanje  senzorskom tipkom < ili > odaberite simbol .
- Pritisnite *OK*.



Kad je Šabat način rada  uključen pojavljuje se točka u gornjem kutu zaslona .

Zaslon se isključuje nakon 3 sekunde.

- Zatvorite vrata uređaja.

Isključivanje Šabat načina rada

- Dodirnite senzorsku tipku *OK*.
- Na zaslonu se prikazuje .
- Pritisnite *OK*.

Kad je Šabat način rada  uključen pojavljuje se točka u gornjem kutu zaslona .



- Pritisnite *OK*.

Kad je Šabat način rada  isključen gasi se točka u gornjem kutu zaslona.

Promjena vremena do uključivanja alarma vrata

Možete podesiti koliko se brzo oglašava alarm vrata nakon otvaranja vrata uređaja.

Određivanje ostalih postavki

- U načinu za podešavanje  senzorskom tipkom < ili > odaberite simbol .
- Pritisnite OK.
- Senzorskim tipkama < i > odaberite željeni vremenski period između 30 sekundi i 3 minute: 30 sekundi isključeno.
- Pritisnite OK.

Umrežavanje

Vaš uređaj za hlađenje je opremljen integriranim WLAN modulom. WLAN modul omogućuje mrežno povezivanje s kućnom mrežom i korištenje Miele aplikacije na mobilnom uređaju.

Nakon što se Vaš uređaj za hlađenje poveže putem WLAN mreže, veza će se automatski ponovno uspostaviti svaki put kada se isti ponovno uključi.

Osigurajte da je na mjestu postavljanja uređaja za hlađenje signal Vaše WLAN mreže dovoljne jačine.

Povezivanjem uređaja za hlađenje u Vašu WLAN mrežu povećava se potrošnja energije, čak i ako je uređaj za hlađenje isključen.

Pametne dodatne opcije putem Miele aplikacije*







Pomoću Miele aplikacije dobivate pristup brojnim pametnim dodatnim opcijama, uključujući:

- pozivanje informacija o statusu
- korištenje dodatnih korisnih funkcija
- Održavajte svoj uređaj za hlađenje na najnovijem stupnju razvoja tvrtke Miele putem ažuriranja softvera

Više detalja o pametnim dodatnim opcijama pronaći ćete na Miele internetskoj stranici, u Apple App Store® ili na Google Play Store™.

* Dodatna digitalna ponuda tvrtke Miele & Cie. KG. Raspon funkcija može varirati ovisno o modelu i državi. Potreban je Vaš pristanak na opće uvjete i informacije o zaštiti podataka za Miele digitalne proizvode i usluge u Miele aplikaciji. Miele zadržava pravo promjene ili prekida digitalnih ponuda u bilo kojem trenutku.

Prvo umrežavanje

- Pritisnite OK.
- Na zaslonu se prikazuje .
- Senzorskom tipkom < ili > odaberite simbol .
- Pritisnite OK.
- Senzorskom tipkom < ili > odaberite simbol .
- Pritisnite OK.
- Senzorskim tipkama < i > odaberite željenu metodu povezivanja (aplikacija ili WPS).
- Pritisnite OK.
- **Kako biste napustili način  za podešavanje**, senzorskom tipkom < ili > odaberite simbol .
- Pritisnite OK.
- Senzorskom tipkom < ili > odaberite simbol  i dodirnite OK.

Nakon uspješne prijave na zaslonu se prikazuje .

Ukoliko vezu nije bilo moguće uspostaviti, prikazuje se .

Ponovo pokrenite postupak.

Određivanje ostalih postavki

Deaktiviranje WLAN veze

- Pritisnite *OK*.

Na zaslonu se prikazuje .



- Sensorskom tipkom < ili > odaberite simbol .

- Pritisnite *OK*.

- Sensorskom tipkom < ili > odaberite simbol .

- Pritisnite *OK*.

Kod deaktiviranog WLAN-a, na zaslonu se prikazuje simbol .

- **Kako biste napustili način  za podešavanje**, sensorskom tipkom < ili > odaberite simbol .

- Pritisnite *OK*.

- Sensorskom tipkom < ili > odaberite simbol  i dodirnite *OK*.

Aktiviranje WLAN veze

- Pritisnite *OK*.

Na zaslonu se prikazuje .



- Sensorskom tipkom < ili > odaberite simbol .

- Pritisnite *OK*.

- Sensorskom tipkom < ili > odaberite simbol .

- Pritisnite *OK*.

- Sensorskom tipkom < ili > odaberite simbol  i dodirnite *OK*.

Kod aktiviranog WLAN-a prikazuje se simbol  kao i točka na gornjem kutu zaslona .

- **Kako biste napustili način  za podešavanje**, sensorskom tipkom < ili > odaberite simbol .

- Pritisnite *OK*.

- Sensorskom tipkom < ili > odaberite simbol  i dodirnite *OK*.

Kada je WLAN veza aktivna, na zaslonu se prikazuje simbol .

Resetiranje konfiguracije mreže

- Pritisnite *OK*.

Na zaslonu se prikazuje .

- Sensorskom tipkom < ili > odaberite simbol .

- Pritisnite *OK*.

- Sensorskom tipkom < ili > odaberite simbol .

- Pritisnite *OK*.

- Sensorskom tipkom > odaberite simbol .

- Pritisnite *OK*.

- Sensorskom tipkom > odaberite simbol .

- Pritisnite *OK*.

- **Kako biste napustili način  za podešavanje**, sensorskom tipkom < ili > odaberite simbol .

- Pritisnite *OK*.

- Sensorskom tipkom < ili > odaberite simbol  i dodirnite *OK*.



Sve izvršene postavke i unesene vrijednosti bit će resetirane.

Deaktivirana je WLAN veza, na zaslonu nestaje .

Kada zbrinjavate svoj uređaj za hlađenje, prodajete ili pokrećete upotrebljavan uređaj za hlađenje, vratite konfiguraciju mreže na tvorničke postavke. Svi se osobni podaci uklanjaju s uređaja za hlađenje. Osim toga, prethodni vlasnik više ne može pristupiti uređaju za hlađenje.

Promjena glasnoće tonova upozorenja i signalnih tonova



Možete promijeniti glasnoću tonova upozorenja i signalnih tonova (npr. kod alarma vrata ili poruke o greški). Ili možete isključiti tonove upozorenja i signalne tonove, ako Vas smetaju.

- U načinu za podešavanje  senzorskom tipkom < ili > odaberite simbol .
- Pritisnite *OK*.
- Senzorskim tipkama < i > odaberite željenu glasnoću zvuka upozorenja i signala.
- Pritisnite *OK*.

Kod isključenih tonova upozorenja i signalnih tonova prikazuje se .

Promjena svjetline zaslona



Svjetlinu zaslona možete prilagoditi u odnosu na svjetlost u prostoriji.

- U načinu za podešavanje  senzorskom tipkom < ili > odaberite simbol .
- Pritisnite *OK*.
- Senzorskim tipkama < i > odaberite željenu svjetlinu zaslona.
- Pritisnite *OK*.

Isključivanje prezentacije

Prezentacijski način rada  prodavaonici omogućava da predstavi uređaj za hlađenje bez uključenog hlađenja. Za privatnu uporabu ta postavka Vam nije potrebna.



Ako je tvornički uključen prezentacijski način rada, nakon uključivanja uređaja za hlađenje na zaslonu se prikazuje .

- Na upravljačkoj ploči dodirnite senzorsku tipku *OK*.
- Na zaslonu se prvo prikazuje Miele, a potom početni zaslon.
- Pritisnite *OK*.
- U načinu za podešavanje  senzorskom tipkom < ili > odaberite simbol .
- Pritisnite *OK*.

Nakon što je prezentacijski način rada  isključen, uređaj za hlađenje se isključuje te se mora ponovno uključiti.

Resetiranje postavki na tvorničke postavke

Sve se postavke uređaja za hlađenje vraćaju na tvorničke postavke (postavke pogledajte u poglavlju „Opis uređaja“).

- U načinu za podešavanje  senzorskom tipkom < ili > odaberite simbol .
- Pritisnite *OK*.
- Senzorskom tipkom > odaberite simbol .
- Pritisnite *OK*.

Uređaj za hlađenje se isključuje te se mora ponovno uključiti.

Određivanje ostalih postavki

Informacije **i**

Na zaslonu se prikazuju podaci o uređaju (oznaka modela i tvornički broj).

Podatke o uređaju imajte pri ruci:

- za povezivanje uređaja za hlađenje u Vašu WLAN mrežu (pogledajte poglavlje „Određivanje ostalih postavki“, odlomak „Miele@home“) (ovisno o modelu).
- za slučaj javljanja kvara Miele servisu (pogledajte poglavlje „Servis“.)
- za traženje podataka iz EPREL baze podataka (pogledajte poglavlje „Servis“).

Ne uklanjajte tipsku naljepnicu u unutrašnjosti uređaja za hlađenje. Ona je potrebna ako se pojavi smetnja.

Pazite da u elektroniku ne dospije voda.

 Opasnost od štete uzrokovane prodiranjem vlage u uređaj. Para parnog čistača može oštetiti plastiku ili električne komponente. Za čišćenje uređaja za hlađenje ne upotrebljavajte parni čistač.

Odleđivanje

Uređaj za hlađenje je opremljen sustavom „NoFrost“, čime se uređaj automatski otapa.

Napomene za sredstva za čišćenje

U unutrašnjosti uređaja za hlađenje koristite samo sredstva za čišćenje i održavanje koja nisu štetna za namirnice.

Kako ne biste oštetili površine, za čišćenje **nemojte** upotrebljavati

- sredstva za čišćenje koja sadrže sodu, amonijak, kiseline ili klor
- sredstva za uklanjanje kamenca
- abrazivna sredstva za čišćenje (primjerice prašak za ribanje, mlijeko za ribanje, kamen za čišćenje)
- sredstva za čišćenje koja sadrže otapala
- sredstva za čišćenje plemenitog čelika
- sredstva za čišćenje perilica posuđa
- raspršivače za čišćenje pećnica

- sredstva za čišćenje staklokeramičkih ploča za kuhanje (osim za čišćenje staklene prednje strane)
- sredstva za čišćenje stakla (osim za čišćenje staklene prednje strane: sredstvo za čišćenje stakla s malo alkohola koje ne sadrži nikakve dodatke, poput npr. limuna ili sličnog)
- spužvice za ribanje i četke (primjerice spužvice za čišćenje lonaca)
- gumice za uklanjanje prljavštine
- oštre metalne strugalice

Za čišćenje preporučujemo čistu spužvicu, mlaku vodu i malo sredstva za pranje posuđa.

Priprema uređaja za hlađenje za čišćenje

■ Isključite uređaj za hlađenje.

Na zaslonu se pojavljuje  i hlađenje je isključeno.

- Izvadite namirnice iz uređaja za hlađenje te ih pohranite na hladno mjesto.
- Za pranje izvadite pribor koji se može izvaditi (pogledajte odlomak „Vađenje i rastavljanje pribora za pranje“).

Čišćenje i održavanje

Čišćenje unutrašnjosti uređaja

Uređaj za hlađenje čistite redovito, ali barem jednom mjesečno.

Ako nečistoće dulje stoje, u određenim se okolnostima zaprljanja više ne mogu ukloniti.

Površine se mogu obojiti ili promijeniti.

Nečistoće je najbolje odmah ukloniti.

- Očistite **unutrašnjost** s čistom spužvicom, mlakom vodom uz dodatak male količine deterdženta za ruke.
- Nakon čišćenja sve prebrišite čistom mokrom krpom i osušite krpom.
- Uređaj za hlađenje još kratko vrijeme ostavite otvoren, kako bi se uređaj za hlađenje dovoljno prozračio i kako biste izbjegli stvaranje neugodnih mirisa.

Ručno pranje ili pranje pribora u perilici posuđa

Dijelovi u nastavku čiste se **isključivo** ručno:

- sve ladice

Sljedeći dijelovi **mogu se prati u perilici posuđa**:

⚠ Šteta uzrokovana visokim temperaturama pranja posuđa.

Dijelovi uređaja za hlađenje mogu se oštetiti i primjerice deformirati pranjem u perilici posuđa pri temperaturi većoj od 55°C.

Za dijelove koji se mogu prati u perilici posuđa birajte isključivo programe pranja pri maksimalnoj temperaturi 55°C.

U kontaktu s prirodnim proizvodima u boji, primjerice mrkvom, rajčicom i kečapom, dijelovi od plastike u perilici posuđa mogu poprimiti boju. Ova promjena boje ne utječe na stabilnost dijelova.

- posuda za led

Vađenje i rastavljanje pribora u svrhu čišćenja

Vađenje ladica

- Ladicu izvucite do ruba.

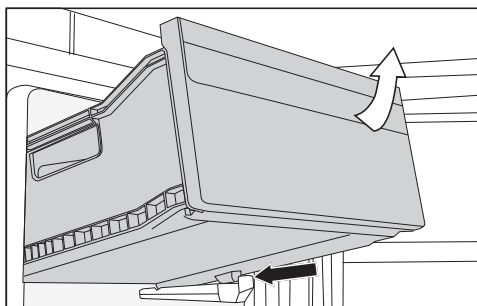

- Ladicu naprijed podignite i potom ju povucite i izvadite.

Umetanje ladica

- Ladicu postavite ukoso u uređaj za hlađenje.
- Spustite ladicu i gurnite ladicu u uređaj.

Čišćenje prednje strane i bočnih stijenki uređaja

Ako nečistoće dulje stoje, u određenim se okolnostima više ne mogu ukloniti. Površine se mogu obojiti ili promijeniti.

Nečistoće na prednjoj strani uređaja i bočnim stjenkama najbolje odmah uklonite.

Sve su površine osjetljive na ogrebotine i mogu promijeniti boju ako dođu u dodir s neprikladnim sredstvima za čišćenje.

Molimo pročitajte informacije u poglavlju „Napomene za sredstva za čišćenje“ koje se nalaze na početku ovog poglavlja.

- Površine očistite spužvicom, sredstvom za ručno pranje posuđa i toplom vodom. Za čišćenje možete upotrijebiti i čistu, vlažnu krpu od mikrovlakana bez sredstava za čišćenje.
- Nakon čišćenja sve prebrišite čistom mokrom krpom i osušite mekanom krpom.

CleanSteel (edt/cs) – Prednja strana uređaja

 Šteta uzrokovana pogrešnim čišćenjem.

Površinski sloj je oštećen.

Površinu **nemojte tretirati sredstvom za čišćenje plemenitog čelika.**

Prednja strana uređaja oplemenjena je kvalitetnim površinskim slojem. Isti štiti od zaprljanja i olakšava čišćenje.

Čišćenje brtve na vratima

 Šteta uzrokovana pogrešnim čišćenjem.

Ako brtvu na vratima tretirate uljima ili mastima brtva vrata može postati porozna.

Brtvu na vratima ne tretirajte uljima ili masnoćom.

- Brtvu na vratima redovito čistite samo čistom vodom i zatim brtvu na vratima temeljito osušite krpom.



Čišćenje poprečnih otvora za prozračivanje i odzračivanje

- Poprečne otvore za prozračivanje i odzračivanje redovito čistite četkom za uklanjanje prašine ili usisavačem (upotrebljavajte primjerice usisni kist za Miele usisavač).

Nakon čišćenja

- Sve dijelove vratite u uređaj za hlađenje.
- Eventualno ponovo uključite uređaj za hlađenje.

Uređaj za hlađenje ponovo počinje hladiti.

- Na neko vrijeme uključite funkciju Brzo zamrzavanje , kako bi se zona za zamrzavanje brzo ohladila.
- Ladice zamrzivača s namirnicama gurnite u zonu za zamrzavanje čim je temperatura u zoni za zamrzavanje dovoljno niska.
- Isključite funkciju Brzo zamrzavanje  kad je postignuta konstantna temperatura zamrzavanja od minimalno -18°C .
- Zatvorite vrata uređaja.

Rješavanje problema

Većinu smetnji i grešaka možete sami ukloniti. U mnogo slučajeva možete uštedjeti vrijeme i novac, jer nećete morati kontaktirati servis.

Na www.miele.hr/support/customer-assistance naći ćete dodatne informacije o tome kako sami riješiti probleme.







Do uklanjanja smetnji po mogućnosti ne otvarajte vrata uređaja za hlađenje tako da gubitak hladnoće bude što manji.

Opći problemi s uređajem za hlađenje















Problem	Uzrok i rješenje
Uređaj za hlađenje ne hladi.	Uređaj za hlađenje nije uključen. ■ Uključite uređaj za hlađenje.
	Utikač nije pravilno umetnut u utičnicu ili utikač uređaja nije pravilno umetnut u utičnicu uređaja. ■ Utaknite utikač u utičnicu, a utikač uređaja u utičnicu uređaja.
	Osigurač kućne instalacije je isključen. Moguće je da su uređaj za hlađenje, kućni napon ili neki drugi uređaj neispravni. ■ Pozovite električara ili servis.
Kompresor stalno radi.	To nije greška. Kako biste štedjeli energiju, kompresor hladi slabijom intenzitetom kada je potreba za hlađenjem smanjena. Time produljujete trajnost kompresora.
Kompresor se uključuje sve češće i na duže vrijeme, temperatura u uređaju za hlađenje je preniska.	Vrata uređaja su se često otvarala. Ili je pohranjena velika količina namjernica. ■ Vrata uređaja otvarajte samo po potrebi i što je kraće moguće.
	Vrata uređaja ne zatvaraju se potpuno. Temperatura u uređaju za hlađenje pada. ■ Provjerite dosjed vrata uređaja i po potrebi namjestite vrata uređaja pomoću vijaka u šarkama vrata.
	Vrata uređaja nisu ispravno zatvorena. Ako se već formirao deblji sloj leda, snaga hlađenja se smanjuje čime se povećava potrošnja energije. ■ Uvijek zatvorite vrata uređaja do kraja.

Problem	Uzrok i rješenje
	<ul style="list-style-type: none"> ■ Po potrebi odledite uređaj za hlađenje i očistite. <p>Temperatura okoline je previsoka. Što je temperatura okoline viša, to kompresor duže radi.</p> <ul style="list-style-type: none"> ■ Pridržavajte se napomena u poglavlju „Ugradnja“, odlomak „Mjesto postavljanja“. <p>Poprečni otvori za prozračivanje i odzračivanje su blokirani ili začepljeni prašinom.</p> <ul style="list-style-type: none"> ■ Poprečne otvore za prozračivanje i odzračivanje ne možete blokirati. ■ Poprečne otvore za prozračivanje i odzračivanje redovito čistite od prašine. <p>Kod ugradbenih uređaja: Uređaj za hlađenje nije pravilno ugrađen u nišu.</p> <ul style="list-style-type: none"> ■ Uređaj za hlađenje ugradite u skladu s naputcima iz uputa za ugradnju.
<p>Temperatura u hladnjaku je preniska.</p>	<p>U hladnjaku je namještena preniska temperatura.</p> <ul style="list-style-type: none"> ■ Korigirajte postavku temperature. <p>Odjednom je zamrznuta veća količina namirnica.</p> <ul style="list-style-type: none"> ■ Pridržavajte se napomena u poglavlju „Rukovanje“, odlomak „Zamrzavanje i pohrana svježih namirnica“. <p>Funkcija Brzo zamrzavanje ❄️ je još uključena.</p> <ul style="list-style-type: none"> ■ Za uštedu energije sami prijevremeno isključite funkciju Brzo zamrzavanje ❄️.
<p>Temperatura u uređaju za hlađenje je previsoka. Zamrznute namirnice (ovisno o modelu) mogu se odlediti.</p>	<p>To nije greška. Podešena temperatura je previsoka.</p> <ul style="list-style-type: none"> ■ Korigirajte postavku temperature. ■ Temperaturu još jednom provjerite za 24 sata. <p>Prekoračena je temperatura okoline na koju je uređaj za hlađenje podešen. Kompresor se rjeđe uključuje kad je temperatura okoline niska. Temperatura u uređaju za hlađenje raste.</p> <ul style="list-style-type: none"> ■ Pročitajte napomene u poglavlju „Ugradnja“, odlomak „Mjesto postavljanja“. ■ Povećajte temperaturu okoline.





Rješavanje problema







Problem	Uzrok i rješenje
Uređaj za hlađenje je zamrznut ili se u unutar-njem prostoru uređaja za hlađenje stvara kondenzacijska voda. Vrata uređaja se možda ne zatvaraju ispravno.	Brтва vrata ispala je iz utora. ■ Provjerite je li brtva vrata dobro pozicionirana u utoru.
	Brтва vrata je oštećena. ■ Provjerite je li brtva vrata oštećena.
Oštećena je brtva vrata ili ju se potrebno izmijeniti.	Brтва vrata može se izmijeniti bez alata. ■ Promijenite brtvu vrata. Brtvu možete kupiti u specijaliziranoj trgovini ili u servisu.
Namirnice su zamrznute za površinu.	Prilikom pohrane pakirane namirnica nije bilo suho. ■ Zamrznutu namirnicu odvojite pomoću tupog predmeta, primjerice drškom žlice.
Zvučni signal upozorenja se ne oglašava iako su vrata uređaja već neko vrijeme otvorena.	To nije greška. U načinu za podešavanje je isključen signal upozorenja. Ukoliko želite ponovo uključiti zvučni signal: ■ Pritisnite <i>OK</i> . Na zaslonu se prikazuje  . ■ Senzorskom tipkom < ili > odaberite simbol  . ■ Pritisnite <i>OK</i> . ■ Senzorskom tipkom < ili > odaberite simbol  . ■ Pritisnite <i>OK</i> . ■ Senzorskim tipkama < i > odaberite željenu glasnoću zvuka upozorenja i signala. ■ Pritisnite <i>OK</i> . Kod uključenih tonova upozorenja i signalnih tonova prikazuje se  .

Poruke na zaslonu

Poruka	Uzrok i rješenje
Na zaslonu svijetli  , uređaj za hlađenje nema kapacitet hlađenja, upravljanje uređajem za hlađenje je doduše funkcionalno.	<p>Uključen je prezentacijski način rada.</p> <ul style="list-style-type: none"> ■ Pritisnite <i>OK</i>. <p>Na zaslonu se prvo prikazuje Miele, a potom početni zaslon.</p> <ul style="list-style-type: none"> ■ Pritisnite <i>OK</i>. ■ U načinu za podešavanje  senzorskom tipkom < ili > odaberite simbol . ■ Pritisnite <i>OK</i>. <p>Nakon što je prezentacija  isključena, uređaj za hlađenje se isključuje te se mora ponovno uključiti.</p>
Na zaslonu se ništa ne prikazuje. Zaslon je crn.	<p>Uključen je Šabat način rada .</p> <ul style="list-style-type: none"> ■ Pritisnite <i>OK</i>. <p>Na zaslonu se prikazuje .</p> <ul style="list-style-type: none"> ■ Pritisnite <i>OK</i>. <p>Kad je Šabat način rada  uključen pojavljuje se točka u gornjem kutu zaslona .</p> <ul style="list-style-type: none"> ■ Pritisnite <i>OK</i>. <p>Kad je Šabat način rada  isključen gasi se točka u gornjem kutu zaslona.</p>
Na zaslonu svijetli simbol  , uređajem za hlađenje se ne može upravljati.	<p>Uključena je funkcija zaključavanja.</p> <ul style="list-style-type: none"> ■ Nakratko otključajte uređaj za hlađenje ili potpuno isključite funkciju zaključavanja.
Za zaslonu svijetli   i dodatno se oglašava zvučni signal upozorenja.	<p>Aktiviran je zvučni signal za vrata.</p> <ul style="list-style-type: none"> ■ Pritisnite <i>OK</i>. <p>Prestaje zvučni signal upozorenja i isključuje se simbol  .</p> <ul style="list-style-type: none"> ■ Zatvorite vrata uređaja.

Rješavanje problema

Poruka	Uzrok i rješenje
<p>Na prikazu temperature svijetli  , dodatno se oglašava zvučni signal upozorenja.</p>	<p>Aktivirao se alarm temperature, zona za zamrzavanje je ovisno o podešenoj temperaturi pretopla ili prehladna.</p> <p>Razlozi mogu primjerice biti sljedeći:</p> <ul style="list-style-type: none">– Vrata uređaja su se često otvarala.– Zamrznuta je veća količina namirnica, a nije uključena funkcija Brzo zamrzavanje.– Period nestanka struje je dulje trajao.– Uređaj za hlađenje je u kvaru. <p>■ Pritisnite <i>OK</i>.</p> <p>Potvrđena je obavijest o upozorenju:   i zvučni signal se gase.</p> <p>Na zaslonu se u trajanju oko 1 minute trepereći prikazuje do tada najtoplija temperatura u uređaju za hlađenje. Potom se prikaz temperature mijenja na aktualnu temperaturu.</p> <p>Trepereći prikaz temperature možete prijevremeno napustiti:</p> <p>■ Pritisnite <i>OK</i>.</p> <p>Gasi se prikaz najviše temperature. Nakon toga se na prikazu temperature ponovno pojavljuje stvarna trenutna temperatura u zoni za zamrzavanje.</p> <p>■ Uklonite uzrok alarma.</p> <p>■ Ovisno o temperaturi provjerite jesu li se namirnice počele otapati ili su se već otopile. Ako se to dogodi, pripremite namirnice (skuhajte ili ispecite) prije nego što ih ponovno zamrznete.</p>

Poruka	Uzrok i rješenje
<p>Za zaslonu svijetli  i dodatno se oglašava zvučni signal upozorenja.</p>	<p>Prikazuje se nestanak struje: Temperatura u uređaju za hlađenje privremeno je previsoka zbog nestanka ili prekida napajanja u posljednjim danima ili satima.</p> <ul style="list-style-type: none"> ■ Pritisnite <i>OK</i>. <p>Isključuje se  te prestaje zvučni signal.</p> <p>Na zaslonu se u trajanju oko 1 minute trepereći prikazuje do tada najtoplija temperatura u uređaju za hlađenje. Potom se prikaz temperature mijenja na aktualnu temperaturu.</p> <p>Trepereći prikaz temperature možete prijevremeno napustiti:</p> <ul style="list-style-type: none"> ■ Pritisnite <i>OK</i>. <p>Gasi se prikaz najviše temperature. Nakon toga se na zaslonu ponovno pojavljuje stvarna trenutna temperatura koja vlada u uređaju za hlađenje.</p> <ul style="list-style-type: none"> ■ Uklonite uzrok alarma.
<p>Na zaslonu svijetli , eventualno se prikazuje oznaka greške F s brojkama. Dodatno se javlja zvučni signal upozorenja.</p>	<p>U pitanju je kvar.</p> <ul style="list-style-type: none"> ■ Signal upozorenja isključite na način da dodirnete <i>OK</i>. ■ Nazovite servis. <p>Za prijavu greške, trebat će Vam pored prikazanog kôda greške i oznaka modela te tvornički broj Vašeg uređaja za hlađenje. Ove informacije  se mogu izravno prikazati:</p> <ul style="list-style-type: none"> ■ Pritisnite <i>OK</i>. <p>Na zaslonu se prikazuju potrebni podaci o uređaju.</p> <ul style="list-style-type: none"> ■ Pritisnite <i>OK</i>. ■ Kako biste isključili uređaj za hlađenje senzorskom tipkom < ili > odaberite simbol . ■ Kako biste napustili prikaz informacija, senzorskom tipkom < ili > odaberite simbol . ■ Pritisnite <i>OK</i>. <p>Prikazuje se greška uređaja: ovaj prikaz uvijek ima prednost te odmah otkazuje bilo koju postavku koju trenutno preuzimate.</p> <p>Greška uređaja prikazuje se ispred postojećeg alarma vrata i/ili alarma temperature.</p>

Rješavanje problema

Uzroci zvukova

Uređaj za hlađenje tijekom rada proizvodi različite zvukove pri radu. Pri nižoj snazi hlađenja uređaj za hlađenje radi energetski štedljivo ali duže. Glasnoća je smanjena. Pri jačoj snazi hlađenja namirnice se brže hlade. Glasnoća je pojačana.

Normalni zvukovi	Što uzrokuje zvukove?
Cičanje	Sredstvo za hlađenje se ubrizgava u rashladni krug.
Brborenje, žuborenje, zujanje	Sredstvo za hlađenje koje teče kroz cijevi.
Zujanje	Uređaj za hlađenje hladi.
Kliktanje	Termostat uključuje ili isključuje kompresor.
Zujanje, cičanje	Ventilator radi. Automatski otvarač vrata (ovisno o modelu) otvara ili zatvara vrata uređaja.
Krckanje	Materijal unutar uređaja za hlađenje se širi.
Škripanje	Ventili ili poklopci su aktivni.
Šuštanje (uređaji sa spremnikom za vodu)	Voda se pumpa iz spremnika za vodu.
Škripanje (uređaji za hlađenje s amortizerom za vrata)	Vrata uređaja s amortizerom za vrata se otvaraju ili zatvaraju.
Imajte na umu da se u rashladnom krugu ne mogu spriječiti zvukovi kompresora i protoka.	

Rješavanje problema

Šumovi	Uzrok i rješenje
Vibriranje, klopotanje, zveckanje	Hladnjak nije postavljen ravno. Uređaj za hlađenje izravnajte pomoću libele. Upotrijebite podesive navojne nožice (ovisno o modelu) ispod uređaja. Za ugradbene uređaje: Od niše za ugradnju 140 cm: umetnite priložene šipke za stabilizaciju na donju stranu dna uređaja.
	Hladnjak dodiruje drugi namještaj ili uređaje. Odmaknite uređaj za hlađenje.
	Ladice, košare ili površine za odlaganje se pomiču ili zapinju. Provjerite dijelove koji se mogu izvaditi i ponovno ih umetnite.
	Boce ili posude se dodiruju. Boce ili posude malo razmaknite.
	Transportni držač za kabel (ovisno o modelu) još se nalazi na stražnjoj strani uređaja. Uklonite transportni držač za kabel.

Servis

Informacije za samostalno uklanjanje grešaka te o Miele rezervnim dijelovima naći ćete na www.miele.com/servis.

Kontakt u slučaju smetnji

U slučaju problema koje ne možete sami riješiti obratite se primjerice svojem Miele zastupniku ili Miele servisu.

Miele servisnu službu možete rezervirati online na www.miele.com/servis.

Podatke o kontaktu Miele servisa naći ćete na zadnjoj stranici ovog dokumenta.

Servisu je potrebna oznaka modela i tvornički broj (fabr./SN/br.). Oba podatka naći ćete na tipskoj naljepnici koja se nalazi u unutrašnjosti uređaja za hlađenje ili ovisno o modelu u načinu podešavanja pod Informacije **i**.

EPREL baza podataka

Od 1. ožujka 2021. sve će se informacije o oznaci potrošnje energije i zahtjevima vezanim za ekološki dizajn pronaći u europskoj bazi podataka proizvođa (EPREL). Baza podataka proizvođa dostupna je na <https://eprel.ec.europa.eu/>. Ovdje će Vas tražiti da unesete oznaku modela.

Oznaku modela naći ćete na tipskoj naljepnici koja se nalazi u unutrašnjosti uređaja za hlađenje ili ovisno o modelu u načinu podešavanja pod Informacije **i**.

Miele			
XXXXXX		Nr. XX/XXXXXXXXXX.	
<small>WEINTEMPERSCHRAUK-UNTERTISCHMODELL MULTITEMPERATURE WINE STORAGE CABINET UNDERWORKTOP ARMOIRE DE MISE EN TEMP. DES VINS MOD. ENCASTRABLE SOUS PLAN ARMARIO P. ACONDICIONAM.TO. VINGOSMODEN POTREBAJO ENCOMERA BRHINAVI TEMPERATURASUBUSKAP</small>			
Reise/Class Classe/Clase SN-ST	Ap-Type/AP-Type AP-Type/AP-Tipo	Brutto/Netto/Gross Capacity Volume Bruto/Capacità Bruta XXXX l	Gefrieremögen/Freezing Capacity Pouvoir de Congel/Capac. Congeladora
Niederhall Net.Capacity Volume U e Capac. Util	Ges /K /G /WEIN /KALT Tot /R /F /WINE /CHILL Tot /R /F /C /CHILL		R600a: XXg

Jamstvo

Trajanje jamstva je 2 godine.

Ostale informacije naći ćete u priloženim uvjetima jamstva.

Izjava o sukladnosti

Miele izjavljuje da je ovaj kombinirani uređaj za hlađenje u skladu s direktivom 2014/53/EU.

Čitav tekst EU izjave o sukladnosti dostupan je na jednoj od sljedećih internetskih adresa:

- Proizvodi, Preuzimanje, na www.miele.hr
- Servis, Traženje informacija, Upute za uporabu, na <https://miele.hr/upute> navođenjem naziva proizvoda ili tvorničkog broja uređaja

Frekvencija WLAN modula	2,4000 GHz – 2,4835 GHz
-------------------------	-------------------------

Maksimalna snaga odašiljanja WLAN modula	< 100 mW
--	----------

Autorska prava i licence

Za rukovanje i upravljanje komunikacijskim modulom Miele koristi svoj ili softver drugog proizvođača, koji ne spada pod takozvanu Open Source licencu. Autorska prava ovog softvera/komponenti softvera su zaštićena. Poštujte i pridržavajte se autorskih ovlaštenja tvrtke Miele i drugih.

Nadalje, komunikacijski modul integriran u uređaj sadrži komponente softvera, koje se prosljeđuju pod Open Source uvjetima. Sadržane Open Source komponente uz pripadajuća pravima zaštićena autorska prava, kopije pojedinih važećih uvjeta licenci kao i eventualne ostale informacije možete pozvati lokalno sa IP preko internet pretraživača ([http\[s\]://<ip adresa>/Licenses](http[s]://<ip adresa>/Licenses)). Ondje iskazano reguliranje jamstva i garancije Open Source uvjeta licenci vrijedi samo u odnosu s pojedinim vlasnicima prava.

Miele trgovina i servis d.o.o.
Buzinski prilaz 32
10 010 Zagreb
Telefon: 01 6689 000
Faks: 01 6689 090
Servis: 01 6689 010
E-mail: info@miele.hr
www.miele.hr

Njemačka
Miele & Cie. KG
Carl-Miele-Straße 29
33332 Gütersloh

FNS 4782 ...

hr-HR

M.-Nr. 13 044 900 / 01 / 002