

## Navodila za uporabo Pralni stroj



Pred postavitvijo – inštalacijo – zagonom **obvezno** preberite navodila za uporabo. Le tako se boste zaščitili pred poškodbami in preprečili škodo na stroju.

# Vsebina



---

|  |    |
|--|----|
| <b>Varnostna navodila in opozorila</b> .....                       | 5  |
| <b>Upravljanje pralnega stroja</b> .....                           | 12 |
| Upravljalna plošča .....   | 12 |
| Način delovanja senzorskih tipk .....                              | 13 |
| Pregled upravljalne plošče .....                                   | 14 |
| <b>Vaš prispevek k varovanju okolja</b> .....                      | 15 |
| <b>Prvi zagon pralnega stroja</b> .....                            | 16 |
| Odstranitev viličastega ključa .....                               | 16 |
| <b>Okolju prijazno pranje perila</b> .....                         | 18 |
| <b>1. Priprava perila</b> .....                                    | 19 |
| <b>2. Polnjenje pralnega stroja</b> .....                          | 20 |
| <b>3. Izbira programa</b> .....                                    | 21 |
| <b>4. Dodajanje pralnega sredstva</b> .....                        | 23 |
| Predal za pralna sredstva .....                                    | 23 |
| Doziranje kapsul.....  | 25 |
| <b>5. Zagon programa</b> .....                                     | 27 |
| Dodajanje perila med potekom programa (AddLoad) .....              | 27 |
| <b>6. Konec programa</b> .....                                     | 28 |
| <b>Ožemanje</b> .....  | 29 |
| <b>Prednastavitev zagona</b> .....                                 | 30 |
| <b>Pregled programov</b> .....                                     | 31 |
| <b>Dodatne funkcije</b> .....                                      | 34 |
| Kratko .....   | 34 |
| Več vode .....   | 34 |
| Namakanje.....   | 34 |
| Predpranje .....   | 34 |
| K posameznim programom so na voljo naslednje dodatne funkcije..... | 35 |
| <b>Potek programa</b> .....  | 36 |
| <b>Sprememba poteka programa</b> .....                             | 38 |
| Sprememba programa (zaščita pred posegi otrok) .....               | 38 |
| Prekinitev programa .....  | 38 |

|   |    |
|---|----|
| <b>Simboli za nego</b> .....  | 39 |
| <b>Pralno sredstvo</b> .....  | 40 |
| Ustrezno pralno sredstvo .....  | 40 |
| Sredstvo za mehčanje vode .....   | 40 |
| Pripomočki za doziranje .....   | 40 |
| Sredstva za dodatno obdelavo perila .....                                     | 40 |
| Priporočila za pralna sredstva Miele .....                                    | 42 |
| Priporočila za pralna sredstva po Uredbi (EU) št. 1015/2010 .....             | 43 |
| <b>Čiščenje in vzdrževanje</b> .....  | 44 |
| Čiščenje ohišja in upravljalne plošče .....                                   | 44 |
| Čiščenje predala za pralna sredstva .....                                     | 44 |
| Higiensko priporočilo (čiščenje bobna) .....                                  | 46 |
| Čiščenje sita v vodnem priključku .....                                       | 46 |
| <b>Kaj storiti, če ...</b> .....  | 47 |
| Zagnati ni mogoče nobenega programa pranja .....                              | 47 |
| Program se prekine in v upravljalnem polju sveti kontrolna lučka napake ..... | 48 |
| Med izvajanjem programa je v prikazu časa izpisan simbol. ....                | 49 |
| Ob koncu programa sveti kontrolna lučka v upravljalnem polju .....            | 49 |
| Splošne težave pri uporabi pralnega stroja .....                              | 50 |
| Nezadovoljivi rezultati pranja .....  | 52 |
| Vrat stroja ni mogoče odpreti .....   | 53 |
| Odpiranje vrat pri zamašenem odtoku in/ali izpadu električnega toka .....     | 54 |
| <b>Servisna služba</b> .....  | 56 |
| Kontakt v primeru motenj .....  | 56 |
| Dodatna oprema .....  | 56 |
| Podatkovna zbirka EPREL .....   | 56 |
| <b>Garancijski list</b> .....   | 57 |
| <b>Inštalacija</b> .....  | 59 |
| Sprednja stran .....  | 59 |
| Hrbtna stran .....  | 60 |
| Površina za postavitvev .....   | 61 |
| Prenos pralnega stroja na mesto postavitve .....                              | 61 |
| Odstranjevanje transportnega varovala .....                                   | 62 |
| Vgradnja transportnega varovala .....   | 64 |
| Postavitvev stroja v pravilen položaj .....                                   | 65 |
| Odvijanje in blokada nogic .....  | 65 |
| Vgradnja stroja pod delovni pult .....  | 66 |
| Pralno-sušilni stolp .....  | 66 |

# Vsebina

---

|   |           |
|---|-----------|
| Sistem za zaščito pred izlivom vode .....   | 67        |
| Dotok vode .....  | 68        |
| Priključitev dovodne cevi .....   | 68        |
| Odtok vode .....  | 69        |
| Namestitev upognjenega elementa .....   | 69        |
| Neposredni priklop na sifon umivalnika .....  | 70        |
| Električni priključek .....   | 71        |
| <b>Podatki o porabi</b> .....   | <b>72</b> |
| <b>Tehnični podatki</b> .....   | <b>73</b> |
| <b>Nastavljive funkcije</b> .....   | <b>74</b> |
| Odpiranje nivoja programiranja .....  | 74        |
| Izbira in priklic nastavljive funkcije .....  | 74        |
| Urejanje in shranjevanje nastavljive funkcije .....   | 75        |
| Izhod iz nivoja programiranja .....   | 75        |
| <i>P13</i> Ton tipk .....   | 75        |
| <i>P14</i> PIN-koda .....   | 76        |
| <i>P22</i> Izključitev elementov za prikaz .....  | 76        |
| <i>P24</i> Pomnilnik .....  | 77        |
| <i>P26</i> Dodatni čas predpranja za program Bombaž .....   | 77        |
| <i>P27</i> Čas namakanja .....  | 77        |
| <i>P28</i> Nežno pranje .....   | 77        |
| <i>P29</i> Znižanje temperature .....   | 78        |
| <i>P30</i> Več vode .....   | 78        |
| <i>P31</i> Nivo pri dodatni funkciji Več vode .....   | 78        |
| <i>P32</i> Maksimalni nivo med izpiranjem .....   | 78        |
| <i>P33</i> Ohlajanje luga .....   | 79        |
| <i>P34</i> Zaščita pred mečkanjem .....   | 79        |
| <i>P49</i> Nižji vodni tlak .....   | 79        |
| <b>Pralna in negovalna sredstva</b> .....   | <b>80</b> |
| Pralno sredstvo .....   | 80        |
| Specialna pralna sredstva  ..... | 81        |
| Sredstva za nego perila  .....   | 82        |
| Dodatek pralnim sredstvom  ..... | 82        |
| Nega stroja .....   | 82        |

## Varnostna navodila in opozorila

Ta pralni stroj ustreza veljavnim varnostnim predpisom. Kljub temu pa lahko nepravilna uporaba privede do poškodb oseb in materialne škode.

Pred prvo uporabo pralnega stroja pozorno in v celoti preberite navodila za uporabo. V njih boste našli pomembne napotke za vgradnjo, varnost, uporabo in vzdrževanje aparata. Tako se boste zaščitili pred poškodbami in izognili škodi na pralnem stroju.

Skladno s standardom IEC 60335-1 Miele izrecno opozarja, da je treba obvezno prebrati in upoštevati poglavje o inštalaciji pralnega stroja ter varnostna navodila in opozorila.

Miele ne prevzema odgovornosti za škodo, ki je posledica neupoštevanja teh navodil.

Navodila za uporabo shranite in jih predajte morebitnemu naslednjemu lastniku stroja.

### Uporaba v skladu s predpisi

- ▶ Ta pralni stroj je namenjen uporabi v gospodinjstvu in podobnih okoljih.
- ▶ Pralni stroj ni primeren za uporabo na prostem.
- ▶ Pralni stroj uporabljajte izključno v obsegu, običajnem za gospodinjstva, in samo za pranje perila, ki ga je proizvajalec označil kot primerne za pranje. Dovoljen ni noben drug način uporabe. Podjetje Miele ne prevzema odgovornosti za morebitno škodo, ki je posledica nepravilne uporabe ali napačnega upravljanja stroja.
- ▶ Osebe, ki zaradi svojih psihičnih, zaznavnih ali duševnih zmožnosti oziroma svoje neizkušenosti ali neznanja niso sposobne varno upravljati pralnega stroja, ga ne smejo uporabljati brez nadzora odgovorne osebe.

## Varnostna navodila in opozorila

---

### Če so pri hiši otroci

- ▶ Poskrbite, da se otroci, mlajši od osem let, ne zadržujejo v neposredni bližini pralnega stroja, razen če so pod stalnim nadzorom.
- ▶ Otroci, starejši od osem let, lahko uporabljajo pralni stroj brez nadzora samo, če so z njim seznanjeni do te mere, da ga lahko varno uporabljajo. Poznati in razumeti morajo morebitne nevarnosti, ki jim pretijo zaradi napačnega upravljanja.
- ▶ Otroci ne smejo čistiti ali vzdrževati pralnega stroja brez nadzora.
- ▶ Otroci, ki se zadržujejo v bližini pralnega stroja, naj bodo vedno pod nadzorom. Nikoli ne pustite, da bi se otroci igrali s strojem.

### Tehnična varnost

- ▶ Upoštevajte napotke v poglavju „Inštalacija“ in poglavje „Tehnični podatki“.
- ▶ Pred postavitvijo pralnega stroja preverite, če so na njem kakršne koli vidne poškodbe. Poškodovanega stroja ne smete namestiti in zagnati.
- ▶ Pred priklopom pralnega stroja na električno omrežje se obvezno prepričajte, če se priključni podatki (varovalke, napetost in frekvenca) na napisni ploščici ujemajo s podatki vaše hišne napeljave. Če ste v dvomih, se posvetujte z usposobljenim električarjem.
- ▶ Možno je začasno ali trajno delovanje s priklopom na samostojno napravo za oskrbo z energijo ali tovrstno napravo, ki ni sinhronizirana z omrežjem (npr. avtonomno omrežje, rezervni sistemi). Pogoj za delovanje je, da naprava za oskrbo z energijo izpolnjuje pogoje EN 50160 ali primerljive.

Varnostni ukrepi, predvideni za hišno inštalacijo in ta izdelek Miele, morajo biti tako po funkciji kot načinu delovanja zagotovljeni tudi pri avtonomnem delovanju ali delovanju, ki ni sinhronizirano z omrežjem, ali morajo biti nadomeščeni z ustreznimi enakovrednimi ukrepi v inštalaciji. Kot je na primer opisano v aktualni objavi VDE-AR-E 2510-2.

## Varnostna navodila in opozorila

---

- ▶ Električna varnost pralnega stroja je zagotovljena le v primeru, da je priključen na pravilno ozemljeno električno napeljavo. Zelo pomembno je, da je ta osnovni varnostni pogoj izpolnjen. Če ste v dvomih, pokličite strokovnjaka, ki bo preveril hišno inštalacijo. Miele ne prevzema nobene odgovornosti za morebitno škodo, ki je posledica manjkajočega ali neustreznega zaščitnega vodnika.
- ▶ Iz varnostnih razlogov ne uporabljajte podaljškov električnega kabla, razdelilnikov ali podobnih pripomočkov (nevarnost požara zaradi pregretja).
- ▶ Poškodovane sestavne dele lahko zamenjate samo z originalnimi nadomestnimi deli Miele. Podjetje Miele lahko le za te dele jamči, da izpolnjujejo varnostne zahteve v polnem obsegu.
- ▶ Omrežni vtič mora biti vedno dostopen, da lahko pralni stroj kadar koli izklopite iz omrežja.
- ▶ Zaradi nestrokovnih popravil lahko pride do nepredvidljivih nevarnosti za uporabnika, za katere proizvajalec ne prevzema odgovornosti. Popravila lahko izvede samo strokovno usposobljena oseba, ki jo je pooblastilo podjetje Miele, sicer prenehajo veljati vse pravice, ki izhajajo iz garancije.

## Varnostna navodila in opozorila

---

- ▶ Če pralnega stroja ne popravi servisna služba, ki jo je pooblastilo podjetje Miele, prenehajo veljati pravice, ki izhajajo iz garancije.
- ▶ Če je poškodovan priključni kabel, ga lahko zamenja samo strokovnjak, ki ga je pooblastilo podjetje Miele. V nasprotnem primeru je lahko ogrožena varnost uporabnika.
- ▶ V primeru okvare ali pred čiščenjem in vzdrževalnimi deli morate pralni stroj izklopiti iz električnega omrežja, kar lahko storite na enega od naslednjih načinov:
  - izvlecite omrežni vtič pralnega stroja iz vtičnice ali
  - izklopite varovalko hišne napeljave ali
  - povsem odvijte taljivo varovalko hišne napeljave.
- ▶ Za priklop pralnega stroja na vodovodno napeljavo morate uporabiti nov komplet cevi. Starih kompletov cevi ne smete ponovno uporabiti. Cevi redno preverjajte, saj jih boste tako lahko pravočasno zamenjali, s čimer se boste izognili škodi zaradi izliva vode.
- ▶ Pretočni tlak vode mora biti najmanj 100 kPa in ne sme preseči 1.000 kPa.
- ▶ Ta pralni stroj ni primeren za uporabo na nestacionarnih mestih postavitve (npr. na plovilih).
- ▶ Na pralnem stroju ne smete izvajati nobenih sprememb, ki jih ni izrecno odobrilo podjetje Miele.



## Pravilna uporaba

- ▶ Pralnega stroja ne smete postaviti v prostor, v katerem obstaja nevarnost zmrzovanja. Zamrznjene cevi se lahko pretrgajo ali počijo, zaradi temperatur pod zmrziščem pa se lahko zmanjša tudi zanesljivost elektronike.
- ▶ Pred prvim zagonom pralnega stroja odstranite transportno varovalo na hrbtni strani stroja (glejte poglavje „Inštalacija“, odstavek „Odstranjevanje transportnega varovala“). Če tega ne storite, lahko transportno varovalo med ožemanjem poškoduje pralni stroj in pohištvo/aparate, ki stojijo poleg stroja.
- ▶ Pred daljšo odsotnostjo (npr. dopustom), zlasti če v bližini pralnega stroja ni talnega odtoka (Gully), zaprite vodno pipo.
- ▶ Nevarnost poplave!  
Preden namestite odtočno cev v umivalnik, se prepričajte, če voda dovolj hitro odteka iz njega. Odtočno cev zavarujte pred zdrsom. Sila povratnega sunka iztekajoče vode lahko potisne nezavarovano odtočno cev iz umivalnika.
- ▶ Pazite, da s perilom ne boste prali tujkov (npr. žebliji, igle, kovanci, pisarniške sponke). Ti predmeti lahko poškodujejo sestavne dele stroja (npr. lužno posodo, boben), ti pa lahko povzročijo škodo na perilu.
- ▶ Ko po uporabi funkcije pare odprete vrata stroja, morate biti zelo previdni. Zaradi izhajajoče pare in visokih temperatur se lahko opečete na površini bobna ali steklenem delu vrat. Stopite korak nazaj in počakajte, da para izpuhti.
- ▶ Maksimalna količina polnjenja znaša 7,0 kg (suho perilo). V določenih programih je največja količina polnjenja manjša, glejte poglavje „Pregled programov“.

## Varnostna navodila in opozorila

---

- ▶ Pri pravilnem odmerjanju pralnih sredstev odstranjevanje vodnega kamna ni potrebno. Če pa se je v pralnem stroju vendarle nabral vodni kamen, uporabite sredstvo na osnovi naravne citronske kisline. Priporočamo vam Mielejevo sredstvo za odstranjevanje vodnega kamna, ki ga lahko kupite v Mielejevi spletni trgovini, pri zastopniku za opremo Miele ali na servisu Miele. Dosledno upoštevajte navodila za uporabo sredstva za odstranjevanje vodnega kamna.
- ▶ Perilo, ki ste ga predhodno obdelali s sredstvom, ki vsebuje topilo, morate pred pranjem v stroju dobro izprati s čisto vodo.
- ▶ V pralnem stroju ne smete uporabljati sredstev z vsebnostjo topil (npr. čistilni bencin), ker se zaradi njih lahko poškodujejo deli stroja in se sproščajo strupeni hlapi. Nevarnost požara in eksplozije!
- ▶ Na ali ob pralnem stroju ne smete uporabljati čistilnih sredstev z vsebnostjo topil (npr. bencina). Če takšno sredstvo pride v stik s plastično površino, jo lahko poškoduje.
- ▶ Sredstva za barvanje morajo biti namenjena za uporabo v pralnem stroju in jih lahko uporabljate samo v obsegu, ki je običajen za gospodinjsko uporabo. Pri tem dosledno upoštevajte navodila proizvajalca.
- ▶ Sredstva za razbarvanje lahko zaradi žveplovih spojin povzročajo korozijo. Zato tovrstnih sredstev ne uporabljajte v pralnem stroju.
- ▶ Če pralno sredstvo zaide v oči, jih morate takoj sprati z obilo mlačne vode. Če sredstvo pomotoma zaužijete, se takoj posvetujte z zdravnikom. Osebe, ki imajo poškodovano ali občutljivo kožo, se morajo izogibati stiku s pralnim sredstvom.

### Oprema in nadomestni deli

- ▶ Uporabljajte izključno originalno opremo Miele. V primeru namestitve ali vgradnje drugačne opreme prenehajo vse pravice in morebitna jamstva, ki izhajajo iz garancije.
- ▶ Sušilni in pralni stroj Miele lahko postavite v pralno-sušilni stolp. V ta namen potrebujete komplet za povezavo strojev, ki je na voljo kot dodatna oprema. Paziti morate, da vezni element pralno-sušilnega stolpa ustreza tako sušilnemu kot pralnemu stroju Miele.
- ▶ Pazite, da podnožje Miele, ki je na voljo kot dodatna oprema, ustreza temu pralnemu stroju.
- ▶ Miele vam nudi jamstvo za dobavo nadomestnih delov, potrebnih za delovanje, še do 15 let, najmanj pa 10 let po koncu serijske proizvodnje vašega pralnega stroja.

Podjetje Miele ne odgovarja za škodo, ki je posledica neupoštevanja varnostnih navodil in opozoril.

# Upravljanje pralnega stroja

## Upravljalna plošča



### ① Senzorska tipka 🌡️ (temperatura)

Za nastavev zelene temperature pranja

### ② Senzorska tipka 🔄 (število vrtljajev)

Za nastavev zelenega števila vrtljajev

### ③ Senzorska tipka ☰ (dodatne funkcije)

Za nastavev zelene dodatne funkcije

### ④ Senzorska tipka 🗨️ (CapDosing)

Za aktivacijo doziranja pralnega sredstva s kapsulo

### ⑤ Optični vmesnik

Služi servisni službi kot točka prenosa podatkov.

### ⑥ Senzorska tipka ▲ (prednastavev zagona)

Za aktivacijo prednastavitve zagona. S prednastavitvijo zagona lahko nastavite kasnejši začetek programa. Zagon programa lahko zamaknete za 30 minut do največ 24 ur. Tako lahko npr. izkoristite cenejšo nočno tarifo za električno energijo.

### ⑦ Prikaz časa





Po zagonu programa se na prikazovalniku izpiše čas trajanja pranja v urah in minutah. V primeru prednastavitve zagona se trajanje programa izpiše šele po preteku nastavljenega časovnega zamika.

### ⑧ Senzorska tipka ▶|| (zagon/dodajanje perila)

Ⓐ Napis *Zagon/Dodajanje perila* utripa, takoj ko lahko zaženete program. Z dotikom senzorske tipke ▶|| zaženete izbrani program. Napis *Zagon/Dodajanje perila* neprekinjeno sveti.

Ⓑ Po zagonu programa senzorska tipka ▶|| omogoča, da dodate pozabljene kose perila.

### 9 Kontrolne lučke

-  Sveti ob motnjah dotoka in odtoka vode.
-  Sveti, če predozirate pralno sredstvo.
-  Sveti kot opozorilo na informacijo, povezano s higieno.
-  Funkcije *Dodajanje perila* ni mogoče izbrati.



### 10 Gumb za izbiro programa

Za izbiro programa in izklop. Z izbiro programa se pralni stroj vklopi, izklopite pa ga tako, da gumb za izbiro programa zavrtite v položaj .

### Način delovanja senzorskih tipk













S senzorskimi tipkami upravljate vrednosti, ki so prikazane nad njimi.

Senzorske tipke ①, ②, ③, ④, ⑤ in ⑥ reagirajo na dotik s konico prsta.

Z izbiro programa so vrednosti pri senzorskih tipkah  in  prednastavljene. Vsak dotik senzorske tipke zmanjša vrednost. Ko je dosežena najmanjša vrednost, prikaz preskoči nazaj na maksimalno vrednost.

# Upravljanje pralnega stroja

## Pregled upravljalne plošče

|                    |   | DE  | SI  |
|--------------------|---|---|---|
| ①                  |  | 90 - kalt (Temperaturangabe in °C)  | 90 – hladna (temperatura v °C)  |
| ②                  |  | 1400 - 600 (Drehzahlangabe in U/min)  | 1400–600 (število vrtljajev v vrtlj./min)   |
|                    |   |  (Spülstop)        |  (prekinitev po izpiranju) |
|                    |   |  (ohne Schleudern) |  (brez ožemanja)           |
| ③                  |  | Kurz  | Kratki  |
|                    |   | Wasser plus   | Več vode  |
|                    |   | Einweichen  | Namakanje   |
| ④                  |  | Cap-Dosierung   | Doziranje kapsul  |
| ⑤                  |  | Startvorwahl  | Prednastavitev zagona   |
| ⑥                  |  | Start<br>Wäsche nachlegen   | Zagon<br>Dodajanje perila   |
| ⑦                  |  | ECO 40–60   | EKO 40–60   |
|                    |   | Baumwolle   | Bombaž  |
|                    |   | mit Vorwäsche   | S predpranjem   |
|                    |   | Pflegeleicht  | Neobčutljivo perilo   |
|                    |   | Wolle              | Volna                      |
|                    |   | Feinwäsche  | Občutljivo perilo   |
|                    |   | Express 20  | Ekspres 20  |
|                    |   | Dunkles/Jeans   | Temno perilo/jeans  |
|                    |   | Outdoor   | Outdoor   |
|                    |   | Imprägnieren  | Impregnacija  |
|                    |   | Pumpen/Schleudern   | Črpanje/ožemanje  |
| Nur Spülen/Stärken | Samo izpiranje/škrobljenje  |   |   |

## Odstranjevanje embalaže

Embalaža je namenjena lažjemu rokovanju in ščiti aparat pred poškodbami med transportom. Embalažni materiali so skrbno izbrani glede na ekološko sprejemljivost in tehnike odstranjevanja in jih je na splošno mogoče reciklirati.

Z vračanjem embalaže v obtok materialov poskrbite za prihranek surovin. Uporabite ustrezna zbirališča in možnosti oddaje za specifične materiale. Transportno embalažo lahko vrnete prodajalcu, pri katerem ste kupili aparat.

## Odstranjevanje starega aparata

Električna in elektronska oprema pogosto vsebuje še uporabne materiale. Vsebuje tudi določene snovi, zmesi in sestavne dele, ki so potrebni za njeno delovanje in varnost. Vse navedeno pa lahko v navadnih gospodinskih odpadkih ali ob nepravilnem ravnanju predstavlja nevarnost za zdravje ljudi in za okolje. Svojega starega aparata zato ne odvrzite med gospodinske odpadke.



Namesto tega poskrbite za odvoz v uradne lokalne centre za zbiranje in prevzem električne in elektronske opreme, kjer bodo brezplačno poskrbeli za morebitno reciklažo, ali pa aparat odpeljite k svojemu trgovcu oziroma na podjetje Miele. Za izbris morebitnih osebnih podatkov, shranjenih v aparatu, ki ga boste odstranili, ste po zakonu odgovorni sami. Po zakonu ste dolžni iz aparata brez poškodb odstraniti stare baterije in akumulatorje ter lučke, ki niso fiksno zaprti in jih lahko odstranite nepoškodovane. Odnosite jih na ustrezna zbirna mesta, kjer jih lahko brezplačno oddate. Prosimo vas, da do odvoza starega aparata poskrbite za varnost otrok.

## Prvi zagon pralnega stroja

⚠ Škoda zaradi nepravilne postavitve in priklopa.

Nepravilna postavitve in priklop pralnega stroja povzročita veliko materialno škodo.

Upoštevajte napotke v poglavju „Inštalacija“.

### Odstranitev viličastega ključa

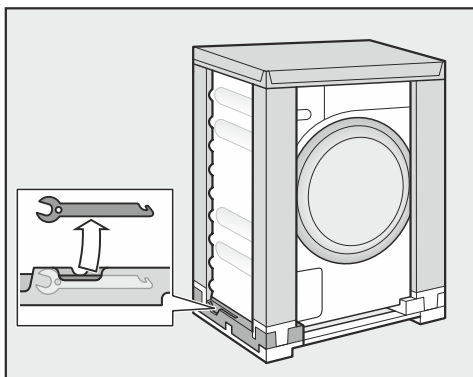

- Viličasti ključ najdete spodaj levo v transportni embalaži in ga potrebujete za odstranitev transportnega varovala.

Delovanje pralnega stroja je bilo v tovarni temeljito preizkušeno, zato je v bobnu še nekaj vode, ki ostane od testnega postopka.

### Odstranjevanje cevne kolena iz bobna

V bobnu je cevno koleno za odtočno cev.

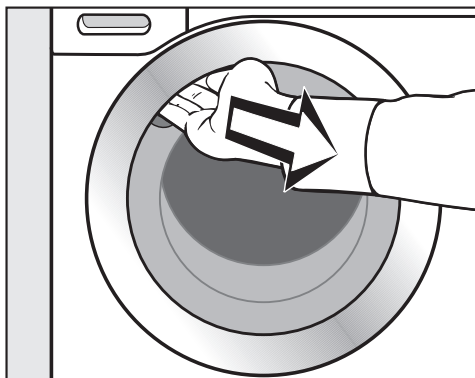

- Sežite v odprtino ročaja in odprite vrata.
- Iz bobna vzemite cevno koleno.

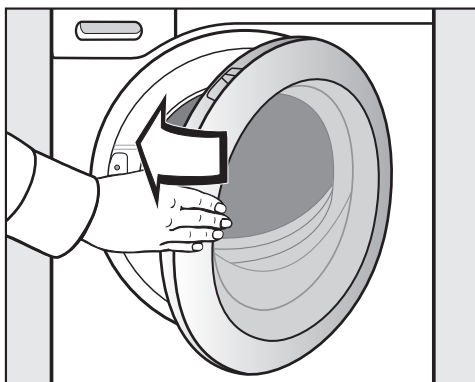

- Z rahlim zamahom zaprite vrata.



## Odstranjevanje zaščitne folije in reklamnih nalepk

### ■ Odstranite:

- morebitno zaščitno folijo z vrat,
- vse morebitne reklamne nalepke s sprednje strani stroja in pokrova.

Ne odstranite nalepk, ki jih vidite šele, ko odprete vrata stroja (npr. napisna ploščica).

## Zagon prvega programa pranja

Za optimalno porabo vode in električne energije ter za optimalen rezultat pranja je pomembno, da je pralni stroj kalibriran.

V ta namen **morate** zagnati program *Bombaž brez perila* in *brez* pralnega sredstva.

### ■ Odprite vodno pipo.

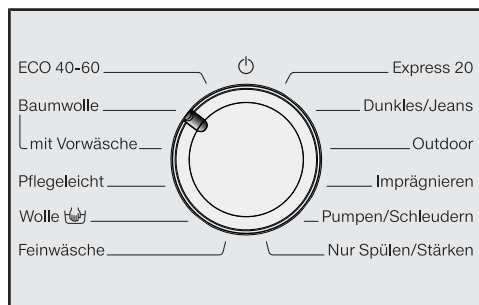

### ■ Gumb za izbiro programa obrnite v položaj *Bombaž*.

Pralni stroj se vklopi, zasvetita temperatura 40 in število vrtljajev 1400.

### ■ Dotaknite se senzorske tipke ►II.

Program pranja se zažene.

## Odpiranje vrat ob koncu programa

Med fazo zaščite pred mečkanjem so vrata še vedno zaklenjena. V prvih 15 minutah so elementi za prikaz osvetljeni.

### ■ Gumb za izbiro programa obrnite v položaj .

V prikazu časa se pojavi -U- in kontrolna lučka  ugasne.

Vrata se odklenejo.

**Nasvet:** Po fazi zaščite pred mečkanjem se pralni stroj izklopi in vrata avtomatsko odklenejo.

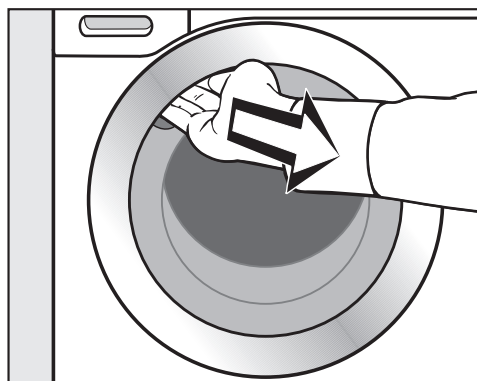

### ■ Sezite v odprtino ročaja in odprite vrata.

**Nasvet:** Vrata pustite odprta za režo, da se boben lahko suši.

Prvi zagon je tako končan.

# Okolju prijazno pranje perila

---

## Poraba energije in vode

- Izkoristite maksimalno količino polnjenja za izbrani program pranja. Poraba energije in vode bo tako glede na skupno količino perila najmanjša.
- Programi z učinkovitejšo rabo energije in vode imajo praviloma daljše trajanje. S podaljšanjem trajanja programa se lahko pri enakem rezultatu pranja zniža dejansko dosežena temperatura pranja.

Na primer program ECO 40-60 traja dlje kot program Bombaž 40 °C ali 60 °C. Vendar pa je program ECO 40-60 z vidika porabe energije in vode učinkovitejši.

- Majhne količine rahlo umazanega perila perite v programu Ekspres 20.
- Sodobna pralna sredstva omogočajo pranje tudi pri nižji temperaturi (npr. 20 °C). Izberite ustrezno nastavitvev temperature in prihranite energijo.

## Higiena v pralnem stroju

Če perete pri nizki temperaturi in/ali s tekočimi pralnimi sredstvi, obstaja nevarnost, da se v pralnem stroju razvijejo mikroorganizmi in neprijeten vonj. Miele zato priporoča, da enkrat mesečno očistite pralni stroj.

Ko na upravljalnem polju zasveti kontrolna lučka **i**, morate izvesti čiščenje pralnega stroja.

## Napotki pri strojnem sušenju perila, ki sledi pranju

Izbrano število vrtljajev centrifuge vpliva na preostalo vlažnost perila in emisijo hrupa pralnega stroja.

Kolikor večje število vrtljajev izberete, toliko manjša je preostala vlažnost perila. Vendar obenem naraste emisija hrupa pralnega stroja.

Vedno izberite najvišje možno število vrtljajev centrifuge v izbranem programu, saj boste tako prihranili energijo pri sušenju.

## Poraba pralnega sredstva

- Uporabite največ toliko pralnega sredstva, kot je navedeno na embalaži pralnega sredstva.
- Pri doziranju upoštevajte stopnjo umazanosti perila.
- Za manjšo količino perila uporabite manj pralnega sredstva (pri polovični polnitvi pribl. 1/3 manj pralnega sredstva).

# 1. Priprava perila



- Izpraznite žepa.

⚠ Poškodbe zaradi tujkov.

Žebelji, kovanci, pisarniške sponke in podobni predmeti lahko poškodujejo perilo in sestavne dele stroja.

Pred pranjem preverite, če so v perilu kakršni koli tujki, in jih odstranite.

## Razvrščanje perila

- Perilo razvrstite po barvah in simbolih, ki so navedeni na vsiti etiketi (pod ovratnikom ali v stranskem šivu).

**Nasvet:** Temno perilo pri prvem pranju pogosto nekoliko „spusti barvo“. Da se perilo ne bi zabarvalo, svetle in temne kose perila perite ločeno.

## Predhodna obdelava madežev

- Pred pranjem odstranite s perila morebitne madeže, po možnosti, dokler so še sveži. Madeže otrite s krpo, ki se ne obarva ali razbarva. Ne drgnite!

**Nasvet:** Madeže (npr. krvi, jajc, kave, čaja) lahko pogosto odstranite s preprostimi triki, ki jih najdete v Mielejevem leksikonu pranja. Le-tega lahko naročite neposredno na sedežu podjetja Miele Slovenija.

⚠ Škoda zaradi čistilnih sredstev z vsebnostjo topil.

Čistilni bencin, odstranjevalci madežev in podobna sredstva lahko poškodujejo plastične dele.

Pri obdelavi perila s tovrstnimi sredstvi pazite, da sredstvo ne pride na plastične dele stroja.

⚠ Nevarnost eksplozije zaradi čistilnih sredstev z vsebnostjo topil.

Pri uporabi čistil z vsebnostjo topil lahko nastanejo eksplozivne mešanice.

V pralnem stroju ne uporabljajte nobenih sredstev z vsebnostjo topil.

## Splošni nasveti

- Zavese: odstranite kljukice in vrvice ali jih povežite v mošnjiček.
- Loke, ki so izpadli iz modrčkov, zašijte ali odstranite.
- Zadrge, sprijemne trakove, kaveljčke in obročke pred pranjem zapnite.
- Prevleke za odeje in blazine zapnite, da vanje ne bodo zašli drobni kosi perila.

Ne perite kosov perila, ki so označeni kot **nepriprimerni za pranje** (simbol za nego )

## 2. Polnjenje pralnega stroja

### Odpiranje vrat

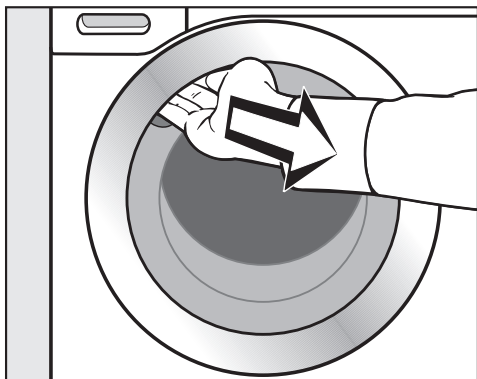

- Sezite v odprtino ročaja in odprite vrata.

Preden v boben vložite perilo, preverite, da v njem ni živali ali tujkov.

Pri maksimalni količini polnjenja je poraba energije in vode glede na celotno količino perila najmanjša. Prekomerna napolnjenost stroja poslabša rezultate pranja, perilo pa se bolj zmečka.

- V boben vložite razrahljano in ne zloženo perilo.

Če boste v boben vložili kose perila različnih velikosti, bo učinek pranja močnejši, med ožemanjem pa se bo perilo tudi bolj enakomerno razporedilo.

**Nasvet:** Upoštevajte maksimalno količino polnjenja posameznega programa pranja.

### Zapiranje vrat

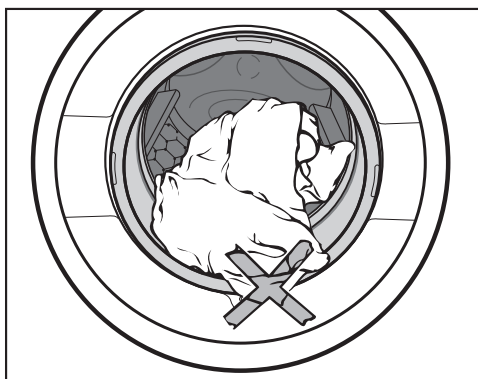

- Pazite, da med vrati in tesnilnim obročem ne ostane noben kos perila.

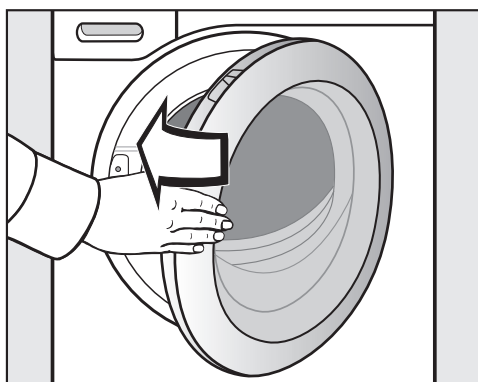

- Z rahlim zamahom zaprite vrata bobna.

## 3. Izbira programa

### Izbira programa

Ko gumb za izbiro programa zavrtite v položaj programa pranja, se pralni stroj vklopi.

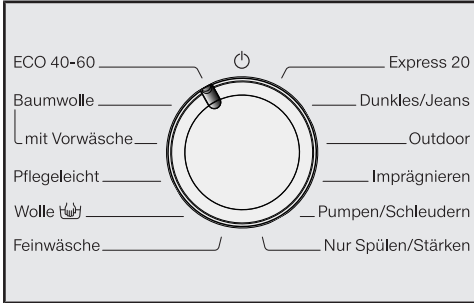

- Gumb za izbiro programa zavrtite v položaj zelenega programa.

V prikazu časa se izpiše predvideni čas pranja in zasvetita prednastavljena temperatura in število vrtljajev.

### Izbira temperature in števila vrtljajev

Svetita temperatura in število vrtljajev centrifuge, ki sta prednastavljena za izbrani program pranja.

Temperature, ki so dosežene v pralnem stroju, lahko odstopajo od nastavljenih. Kombinacija uporabljene energije in časa pranja zagotavlja optimalen rezultat pranja.

|      |      |
|------|------|
| 90   | 1400 |
| 60   | 1200 |
| 40   | 900  |
| 30   | 600  |
| 20   |      |
| kalt |      |

Below the table are three control buttons: a temperature sensor icon (thermometer), a spin speed sensor icon (circular arrow), and a blank button.

- Prednastavljeno temperaturo lahko spremenite s senzorsko tipko . Vsak dotik senzorske tipke zmanjša vrednost. Ko je dosežena najmanjša vrednost, prikaz preskoči na maksimalno vrednost.
- Prednastavljeno število vrtljajev centrifuge lahko spremenite s senzorsko tipko . Vsak dotik senzorske tipke zmanjša vrednost. Ko je dosežena najmanjša vrednost, prikaz preskoči na maksimalno vrednost.

### 3. Izbira programa

---

#### Izbira dodatnih funkcij

V nekaterih programih lahko kombinirate dve dodatni funkciji.

V nekaterih programih lahko izberete samo eno dodatno funkcijo ali pa nobene.

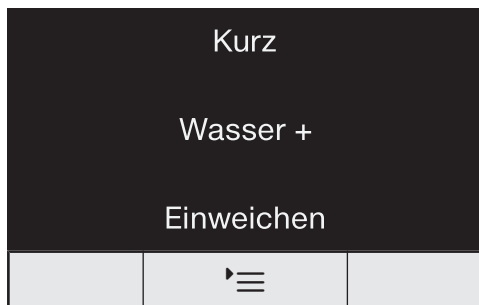

■ Dotaknite se senzorske tipke :

- **enkrat**, dodatna funkcija *Kratko* zasveti in je izbrana.
- **dvakrat**, dodatna funkcija *Več vode* zasveti in je izbrana.
- **trikrat**, dodatna funkcija *Namakanje* zasveti in je izbrana.
- **štirikrat**, dodatni funkciji *Kratko* in *Več vode* zasvetita in sta izbrani.
- **petkrat**, dodatni funkciji *Več vode* in *Namakanje* zasvetita in sta izbrani.
- **šestkrat**, vse dodatne funkcije so ponovno izklopljene.

Podrobnejše informacije o dodatnih funkcijah najdete v poglavju „Dodatne funkcije“.

## 4. Dodajanje pralnega sredstva

### Predal za pralna sredstva

Uporabite lahko vsa sodobna pralna sredstva, ki so namenjena za gospodinjske pralne stroje. Na embalaži pralnega sredstva so navodila za uporabo in doziranje.

### Polnjenje pralnega sredstva

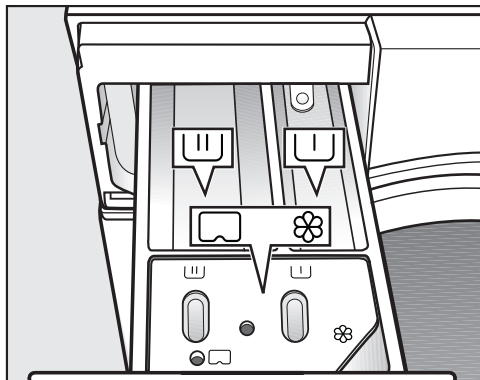

- Izvlecite predal za pralna sredstva in ga napolnite s pralnim sredstvom.

### Razdelitev predala za pralna sredstva

- U pralno sredstvo za predpranje
- U pralno sredstvo za glavno pranje in namakanje
- ⊗ mehčalec, sintetično ali tekoče sredstvo za škrobljenje oziroma kapsula

### Dodajanje mehčalca

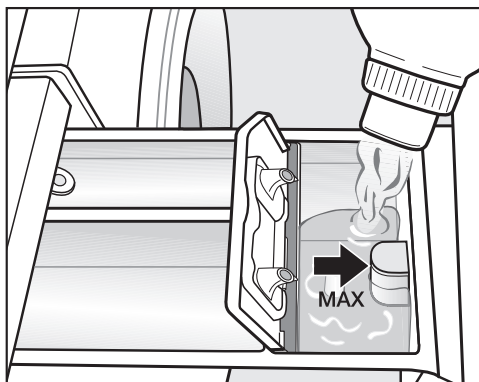

- Mehčalec, sintetično ali tekoče sredstvo za škrobljenje dodajte v prekat ⊗. **Upoštevajte oznako za maksimalno višino polnjenja.**

Ob zadnjem izpiranju stroj avtomatsko doda sredstvo, ki je v prekату. Po koncu programa ostane v prekату ⊗ majhna količina vode.

Po večkratnem avtomatskem doziranju sredstva za škrobljenje očistite prekat, zlasti sesalno natego.

## 4. Dodajanje pralnega sredstva

---

### Nasveti za doziranje

Pri doziranju pralnega sredstva upoštevajte stopnjo umazanosti in količino perila. Pri manjši količini polnjenja zmanjšajte količino pralnega sredstva (npr. pri polovičnem polnjenju uporabite za  $\frac{1}{3}$  manj pralnega sredstva).

### Zaradi premalo pralnega sredstva:

- perilo ni čisto in postane sčasoma sivo in trdo,
- je morebitni razvoj plesni v pralnem stroju hitrejši,
- se maščoba ne odstrani iz perila v celoti,
- se na grelnikih hitreje kopiči vodni kamen.

### Zaradi preveč pralnega sredstva:

- je rezultat pranja, izpiranja in ožemanja slabši,
- je poraba vode zaradi avtomatskega vklopa dodatnega izpiranja večja,
- je obremenitev okolja večja.

### Uporaba tekočih pralnih sredstev pri predpranju

Če je aktivno predpranje, uporaba tekočih pralnih sredstev med glavnim pranjem ni mogoča.

Za glavno pranje uporabite praškasto pralno sredstvo.

### Uporaba pralnih sredstev v tabletah ali mehkih kapsulah

Pralna sredstva v tabletah in mehkih kapsulah **vedno** dodajte neposredno k perilu v boben. Dodajanje tovrstnih sredstev v predal za pralna sredstva ni mogoče.



## 4. Dodajanje pralnega sredstva

### Doziranje kapsul

Na voljo so vam kapsule s tremi različnimi vsebinami:

- ☼ = sredstvo za nego perila (npr. mehčalec, impregnacijsko sredstvo)
- ☼☼ = dodatek (npr. ojačevalec učinka pralnega sredstva)
- ☼☼☼ = pralno sredstvo (samo za glavno pranje)

Ena kapsula vedno vsebuje ustrezno količino sredstva za en postopek pranja.

Kapsule lahko naročite v spletni prodajalni Miele ali pa jih kupite na servisu Miele oziroma v trgovini z opremo Miele.

⚠ Kapsule lahko ogrozijo vaše zdravje. Sestavine v kapsulah lahko ob zaužitju ali stiku s kožo povzročijo tveganje za zdravje. Kapsule hranite zunaj dosega otrok.

### Vklop doziranja kapsul

- Dotaknite se senzorske tipke ☼☼☼:
- **enkrat**, simbol ☼☼☼ zasveti in je izbran.
- **dvakrat**, simbol ☼☼☼☼ zasveti in je izbran.
- **trikrat**, simbol ☼☼☼☼☼ zasveti in je izbran.
- **štirikrat**, doziranje kapsul je izklopljeno.

### Vlaganje kapsul

- Odprite predal za pralna sredstva.

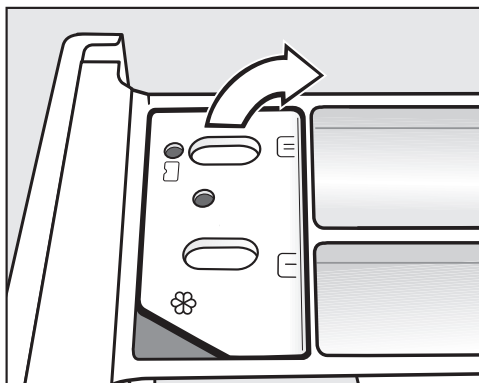

- Odprite pokrov prekata ☼☼☼/☼☼☼☼.

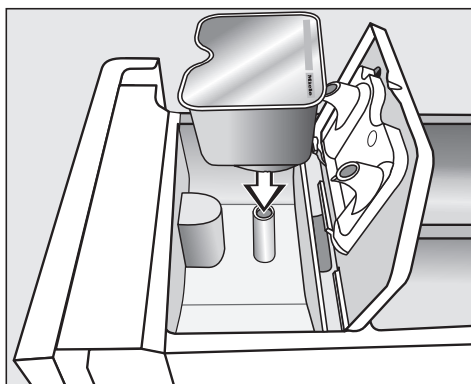

- Kapsulo čvrsto pritisnite v prekat.



## 4. Dodajanje pralnega sredstva



- Trdno zaprite pokrov prekata.
- Zaprite predal za pralna sredstva.

Ko kapsulo vstavite v prekat predala za pralna sredstva, se odpre. Če jo neuporabljeno odstranite iz predala, lahko iz nje izteče vsebina. Odprto kapsulo zavržite.

Vsebina posamezne vrste kapsule se nato doda v pravem trenutku med postopkom pranja.

Pri doziranju kapsul voda teče v komoro  izključno prek kapsule. V komoro  ne smete dodati še mehčalca.

- Po koncu programa odstranite prazno kapsulo.

Iz tehničnih razlogov v kapsuli vedno ostane malo vode.

### Zagon programa



- Dotaknite se senzorske tipke ▶||.



Vrata se zaklenejo in program pranja se začne.

Če ste nastavili časovni zamik zagona, se na prikazovalniku odšteva čas do zagona. Po preteku nastavljenega časa oziroma takoj po zagonu je izpisano trajanje programa.

### Dodajanje perila med potekom programa (AddLoad)

Dodajanje ali odzemanje perila je kadar koli mogoče, dokler na prikazovalniku ne sveti simbol .

- Dotaknite se senzorske tipke ▶||.

V prikazu časa se pojavijo črtice, ki krožijo:  ...  ... .

Če je na prikazovalniku izpisano *Add*, lahko odprete vrata.

- Odprite vrata stroja. Dodajte ali odzemite perilo.

- Zaprite vrata.

- Dotaknite se senzorske tipke ▶||.

Program pranja se nadaljuje.

Na splošno dodajanje ali odzemanje perila ni mogoče, kadar:

- je temperatura luga nad 55 °C;
- nivo vode v bobnu preseže določeno vrednost.

## 6. Konec programa

### Odpiranje vrat in jemanje perila iz stroja

Med fazo zaščite pred mečkanjem so vrata še vedno zaklenjena. V prvih 15 minutah so elementi za prikaz osvetljeni.

V prikazu časa je izpisano 0:00.

- Gumb za izbiro programa obrnite v položaj .

Kontrolna lučka  ugasne.

Vrata se odklenejo.

**Nasvet:** Po končani fazi zaščite pred mečkanjem se vrata avtomatsko odklenejo.

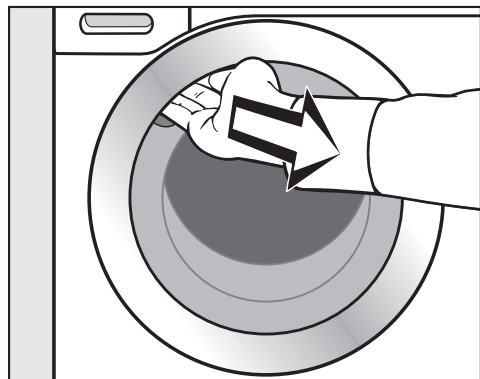

- Sezite v odprtino ročaja in odprite vrata.
- Vzemite perilo iz stroja.

Kosi perila, ki jih pozabite v pralnem stroju, se lahko med naslednjim pranjem skrčijo ali zabarvajo drugo perilo.

Iz bobna odstranite vse kose perila.

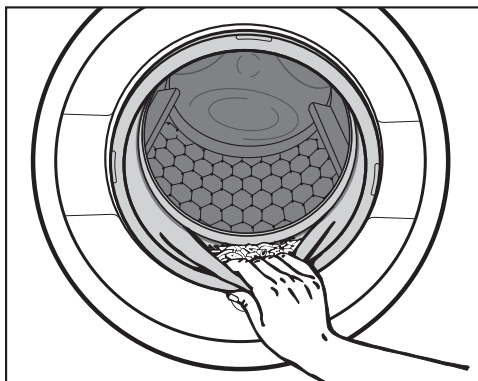

- Preverite, da v tesnilnem obroču vrat bobna ni ostal kakršen koli tujek.

**Nasvet:** Vrata pustite odprta za režo, da se boben lahko suši.

- Če ste uporabili kapsulo, iz predala za pralna sredstva odstranite prazno kapsulo.

**Nasvet:** Predal za pralna sredstva pustite odprt za režo, da se lahko suši.

## Število vrtljajev centrifuge med zadnjim ožemanjem

Med izbiro programa je v upravljalnem polju osvetljena senzorska tipka z optimalnim številom vrtljajev centrifuge za izbrani program pranja.

V nekaterih programih pranja je mogoče izbrati večje število vrtljajev.



V tabeli so navedena maksimalna števila vrtljajev centrifuge, ki jih je mogoče izbrati.

| Program   | vtlj./min |
|---|-----------|
| ECO 40-60   | 1400      |
| Bombaž  | 1400      |
| Neobčutljivo perilo   | 1200      |
| Volna  | 1200      |
| Občutljivo perilo   | 900       |
| Ekspres 20  | 1200      |
| Temno perilo/jeans  | 1200      |
| Outdoor   | 900       |
| Impregnacija  | 1200      |
| Črpanje/ožemanje  | 1400      |
| Samo izpiranje/škrobljenje  | 1400      |

## Ožemanje med izpiranjem

Perilo se po glavnem pranju in med postopki izpiranja ožame. Če zmanjšate število vrtljajev centrifuge med zadnjim ožemanjem, se po potrebi zmanjša tudi število vrtljajev centrifuge med izpiranjem. V programu *Bombaž* se pri številu vrtljajev centrifuge pod 700 vrtlj./min izvede še dodaten postopek izpiranja.

## Prekinitev po izpiranju (brez zadnjega ožemanja)

- Tolikokrat se dotaknite senzorske tipke , dokler ne zasveti kontrolna lučka  (prekinitev po izpiranju).



Perilo ostane po zadnjem postopku izpiranja v vodi. Tako je manj zmečkano, če ga ne vzamete iz pralnega stroja takoj po koncu programa.

## Zaključek programa z ožemanjem

Zasveti kontrolna lučka z optimalnim številom vrtljajev. Število vrtljajev lahko spremenite s senzorsko tipko .



- Dotaknite se senzorske tipke ►II.

## Zaključek programa brez ožemanja

- Tolikokrat se dotaknite senzorske tipke , dokler ne zasveti kontrolna lučka  (brez ožemanja).

- Dotaknite se senzorske tipke ►II.

## Brez ožemanja med izpiranjem in zadnjega ožemanja

- Tolikokrat se dotaknite senzorske tipke , dokler ne zasveti kontrolna lučka  (brez ožemanja).

Po zadnjem izpiranju se voda izčrpa iz stroja in vklopi se funkcija zaščite pred mečkanjem.

Pri tej nastavitvi se pri nekaterih programih izvede še dodaten postopek izpiranja.

## Prednastavitve zagona

S funkcijo prednastavitve zagona lahko izberete kasnejšo uro začetka pranja. Začetek programa lahko zamaknete za 30 minut do največ 24 ur. Tako lahko na primer izrabite cenejšo nočno tarifo električne energije.

### Izbira prednastavitve zagona

V programih *Črpanje/ožemanje* in *Impregnacija* izbira prednastavitve zagona ni mogoča.

- Izberite zeleni program pranja.



- Dotaknite se senzorske tipke ▲.

Simbol ◊ sveti in v prikazu časa je prikazanih prvih 30 minut prednastavitve zagona.

- Tolikokrat se dotaknite senzorske tipke ▲, dokler na prikazovalniku ne sveti zeleni časovni zamik.
- Pri nastavitvi pod 3 ure se časovni zamik spreminja v korakih po 30 minut.
- Pri nastavitvi nad 3 ure se časovni zamik spreminja v korakih po 1 uro.

**Nasvet:** Če senzorsko tipko ▲ zadržite, se nastavitev avtomatsko povečuje do 24 ur.

### Vklop prednastavitve zagona

- Dotaknite se senzorske tipke ►||.

Prednastavitve zagona se zažene in se odšteva v prikazu časa.

### Sprememba ali prekinitev prednastavitve zagona

Če ste izbrano nastavitev časovnega zamika že zagnali, sprememba ni več mogoča.

- Gumb za izbiro programa obrnite v položaj ⏻.
- Gumb za izbiro programa obrnite v položaj poljubnega programa.

V prikazu časa se pojavijo črtice, ki krožijo: L \_ \_ ... C \_ \_ ... C \_ \_.

Zapora vrat se sprosti.

- Izberite program in po želji novo nastavitev zamika zagona.

## Pregled programov

| <b>ECO 40-60</b>  |   | <b>maksimalno 7,0 kg</b>    |                          |
|---|---|-----------------------------|--------------------------|
| Vrsta perila  | za normalno umazano bombažno perilo   |                             |                          |
| Nasvet  | V enem ciklu pranja se lahko opere mešano bombažno perilo, deklarirano za pranje pri 40 °C in 60 °C.<br>Program je z vidika porabe energije in vode za pranje bombažnega perila najučinkovitejši. |                             |                          |
| <b>Navodilo za inštitute za preizkušanje:</b><br>Preizkusni program za upoštevanje Uredbe Komisije (EU) št. 2019/2023 o okoljsko primerni zasnovi in Uredbe št. 2019/2014 o označevanju z energijsko nalepko. |   |                             |                          |
| <b>Bombaž</b>   |   | <b>90 °C do hladna voda</b> | <b>maksimalno 7,0 kg</b> |
| Vrsta perila  | Majice, spodnje perilo, namizno perilo ipd., perilo iz bombaža, lanu ali mešanic  |                             |                          |
| Nasvet  | Pri posebnih higienskih zahtevah izberite nastavev temperature vsaj 60 °C.<br>Če želite, da se izvede predpranje, gumb za izbiro programa zavrtite v položaj <i>S predpranjem</i> .               |                             |                          |
| <b>Navodilo za inštitute za preizkušanje:</b><br>Bombaž 20 °C: program za rahlo umazano bombažno perilo<br>Preizkusni program za upoštevanje Uredbe Komisije (EU) št. 2019/2023 o okoljsko primerni zasnovi.  |   |                             |                          |
| <b>Neobčutljivo perilo</b>  |   | <b>60 °C do hladna voda</b> | <b>maksimalno 4,0 kg</b> |
| Vrsta perila  | Perilo iz sintetičnih vlaken, mešanic ali bombaža, obdelanega za lahko vzdrževanje  |                             |                          |
| Nasvet  | Če se perilo rado mečka, zmanjšajte število vrtljajev centrifuge med zadnjim ožemanjem.   |                             |                          |

## Pregled programov

|  |   |                             |                          |
|--|---|-----------------------------|--------------------------|
| <b>Volna</b>  |   | <b>40 °C do hladna voda</b> | <b>maksimalno 2,0 kg</b> |
| Vrsta perila   | Perilo iz volne ali mešanic z volno   |                             |                          |
| Nasvet   | Če se perilo rado mečka, upoštevajte število vrtljajev centrifuge med zadnjim ožemanjem.  |                             |                          |
| <b>Občutljivo perilo</b>   |   | <b>40 °C do hladna voda</b> | <b>maksimalno 2,0 kg</b> |
| Vrsta perila   | Občutljivo perilo iz sintetičnih vlaken, mešanic materialov ali viskoze Zavesa, za katere proizvajalec dovoljuje strojno pranje.  |                             |                          |
| Nasvet   | - Pri perilu, ki se rado mečka, izklopite ožemanje.   |                             |                          |
| <b>Ekspres 20</b>  |   | <b>40 °C do hladna voda</b> | <b>maksimalno 3,5 kg</b> |
| Vrsta perila   | Bombažno perilo, ki je bilo zelo malo nošeno in je le rahlo umazano.  |                             |                          |
| Nasvet   | Dodatna funkcija <i>Kratko</i> je avtomatsko aktivna.   |                             |                          |
| <b>Temno perilo/jeans</b>  |   | <b>60 °C do hladna voda</b> | <b>maksimalno 3,0 kg</b> |
| Vrsta perila   | Črni in temni kosi perila iz bombaža ali mešanic in oblačila iz jeansa  |                             |                          |
| Nasvet   | <ul style="list-style-type: none"> <li>- Perilo pred pranjem obrnite z licem navznoter.</li> <li>- Oblačila iz jeansa pri prvem pranju pogosto nekoliko „spustijo barvo“. Svetle in temne kose perila zato perite ločeno.</li> </ul>  |                             |                          |
| <b>Outdoor</b>   |   | <b>40 °C do hladna voda</b> | <b>maksimalno 2,5 kg</b> |
| Vrsta perila   | Funkcionalna oblačila, kot so jopiči in hlače za aktivnosti na prostem s posebnimi membranami, npr. Gore-Tex®, SYMPATEX®, WINDSTOPPER® ipd.   |                             |                          |
| Nasvet   | <ul style="list-style-type: none"> <li>- Zaprite zadrge in sprijemne trakove.</li> <li>- Ne uporabite mehčalca.</li> <li>- Po potrebi lahko perilo za aktivnosti na prostem dodatno obdelate v programu <i>Impregnacija</i>. Impregnacija po vsakem pranju ni priporočljiva.</li> </ul> |                             |                          |



## Pregled programov

| Impregnacija                      |  | 40 °C                    | maksimalno 2,5 kg |
|-----------------------------------|--|--------------------------|-------------------|
| Vrsta perila                      | Za dodatno obdelavo perila iz mikrovlagen, smučarskih oblačil ali namiznega perila iz pretežno sintetičnih vlaken, da se doseže učinek odbijanja vode in umazanije   |                          |                   |
| Nasvet                            | <ul style="list-style-type: none"> <li>- Perilo mora biti sveže oprano in ožeto ali posušeno.</li> <li>- Za optimalni učinek nato priporočamo še termično obdelavo. Ta lahko poteka med sušenjem v sušilnem stroju ali s pomočjo likanja.</li> </ul>   |                          |                   |
| <b>Črpanje/ožemanje</b>           |  |                          | —                 |
| Nasvet                            | <ul style="list-style-type: none"> <li>- Samo črpanje: število vrtljajev centrifuge nastavite na <math>\otimes</math>.</li> <li>- Upoštevajte nastavljeno število vrtljajev centrifuge.</li> </ul>   |                          |                   |
| <b>Samo izpiranje/škrobljenje</b> |  | <b>maksimalno 7,0 kg</b> |                   |
| Vrsta perila                      | <ul style="list-style-type: none"> <li>- Za izpiranje ročno opranega perila.</li> <li>- Prti, serviete, delovna oblačila, ki jih je treba škrobiti.</li> </ul>   |                          |                   |
| Nasvet                            | <ul style="list-style-type: none"> <li>- Če se perilo rado mečka, upoštevajte število vrtljajev centrifuge med zadnjim ožemanjem.</li> <li>- Perilo, ki ga želite naškrobiti, je sveže oprano, vendar mu ne sme biti dodan mehčalec.</li> <li>- Posebej dober rezultat izpiranja z dvema postopkoma izpiranja dosežete, če aktivirate dodatno funkcijo <i>Več vode</i>.</li> </ul> |                          |                   |

## Dodatne funkcije

---

Programne pranja lahko dopolnite s pomočjo dodatnih funkcij.

Dodatne funkcije izberete ali prekličete s senzorsko tipko .

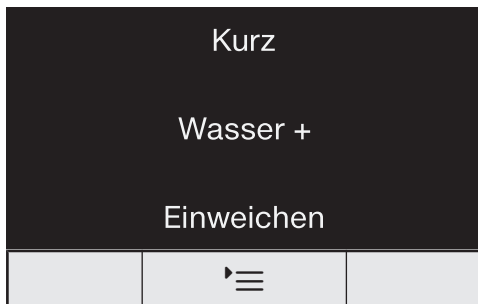

■ Dotaknite se senzorske tipke .

- **enkrat**, dodatna funkcija *Kratko* zasveti in je izbrana.
- **dvakrat**, dodatna funkcija *Več vode* zasveti in je izbrana.
- **trikrat**, dodatna funkcija *Namakanje* zasveti in je izbrana.
- **štirikrat**, dodatni funkciji *Kratko* in *Več vode* zasvetita in sta izbrani.
- **petkrat**, dodatni funkciji *Več vode* in *Namakanje* zasvetita in sta izbrani.
- **šestkrat**, vse dodatne funkcije so ponovno izklopljene.

### Kratko

Za malo umazano perilo brez vidnih madežev.

Čas pranja se skrajša.

### Več vode

Nivo vode med pranjem in izpiranjem se poviša. V programu *Samo izpiranje/škrobljenje* se izvede še drugo izpiranje.

Za senzorsko tipko *Več vode* lahko nastavite tudi druge funkcije, kot je opisano v poglavju „Nastavljive funkcije“.

### Namakanje

Za pranje zelo močno umazanega perila z beljakovinskimi madeži.

- Nastavite lahko čas namakanja od 30 minut do 2 uri v korakih po 30 minut.
- Tovarniška nastavev je 30 minut.

Nastavev je opisana v poglavju „Nastavljive funkcije“, odstavek „Namakanje“.

### Predpranje

Za odstranjevanje večjih količin umazanije, npr. prahu ali peska.





















### K posameznim programom so na voljo naslednje dodatne funkcije

|   | Kratko | Več vode | Namakanje | Predpranje |
|---|--------|----------|-----------|------------|
| ECO 40-60   | –      | –        | –         | –          |
| Bombaž  | ●      | ●        | ●         | ●          |
| Neobčutljivo perilo   | ●      | ●        | ●         | –          |
| Volna  | –      | –        | –         | –          |
| Občutljivo perilo   | ●      | ●        | ●         | –          |
| Ekspres 20  | ✓      | –        | –         | –          |
| Temno perilo/jeans  | ●      | ●        | ●         | –          |
| Outdoor   | ●      | ●        | ●         | –          |
| Impregnacija  | –      | –        | –         | –          |
| Samo izpiranje/škrobljenje  | –      | ●        | –         | –          |



- = Možnost izbire
- = Izbira ni mogoča

✓ = Avtomatsko vklopljeno

## Potek programa

|   | Glavno pranje   |              | Izpiranje   |                      | Ožemanje |
|---|---|--------------|---|----------------------|----------|
|   | Nivo vode   | Ritem pranja | Nivo vode   | Postopki izpiranja   |          |
| ECO 40-60   |  | (A)          |  | 2-3 <sup>2</sup>     | ✓        |
| Bombaž  |  | (A)          |  | 2-5 <sup>1,2,3</sup> | ✓        |
| Neobčutljivo perilo   |  | (B)          |  | 2-4 <sup>2,3</sup>   | ✓        |
| Volna  |  | (E)          |  | 2                    | ✓        |
| Občutljivo perilo   |  | (C)          |  | 2-4 <sup>2,3</sup>   | ✓        |
| Ekspres 20  |  | (A)          |  | 1                    | ✓        |
| Temno perilo/jeans  |  | (B)          |  | 3-5 <sup>2,3</sup>   | ✓        |
| Outdoor   |  | (C)          |  | 3-4 <sup>3</sup>     | ✓        |
| Impregnacija  | —   | (B)          |  | 1                    | ✓        |
| Črpanje/ožemanje  | —   | —            | —   | —                    | ✓        |
| Samo izpiranje/<br>škrobljenje  |  | (B)          |  | 0-1 <sup>5</sup>     | ✓        |

Legenda je na naslednji strani.

-  = nizek nivo vode  
 = srednji nivo vode  
 = visok nivo vode  
Ⓐ = intenziven ritem pranja  
Ⓑ = normalen ritem pranja  
Ⓒ = zelo nežen ritem pranja  
Ⓔ = ritem ročnega pranja  
✓ = se izvede  
– = se ne izvede

Pralni stroj je opremljen s povsem elektronskim krmiljenjem s količinsko avtomatiko. Stroj samodejno določi potrebno porabo vode glede na količino in vpojnost vložene perila.

V nadaljevanju opisani poteki programov se vedno nanašajo na osnovne programe pri maksimalnem polnjenju.

## Posebnosti v poteku programa

### Zaščita pred mečkanjem:

Boben se še do 30 minut po koncu programa občasno zavrti, da prepreči mečkanje perila.

Izjema: V programu *Volna*  se zaščita pred mečkanjem ne izvede.

Pralni stroj lahko kadar koli odprete.

- 1) Če je izbrana temperatura 60 °C ali več, se izvedeta dva postopka izpiranja. Če pa je izbrana temperatura pod 60 °C, se izvedejo trije postopki izpiranja.
- 2) Dodatno izpiranje se izvede, če:
  - je v bobnu preveč pene,
  - je število vrtljajev centrifuge med zadnjim ožemanjem manjše od 700 vrtlj./min.
- 3) Dodatno izpiranje se izvede, če:
  - je izbrana dodatna funkcija *Več vode*, če je v nastavljivih funkcijah aktivirana možnost *02* ali *03*.
- 5) Dodatno izpiranje se izvede, če:
  - je izbrana dodatna funkcija *Več vode*.

# Sprememba poteka programa

---

## Sprememba programa (zaščita pred posegi otrok)



Sprememba programa, temperature, števila vrtljajev centrifuge ali izbranih dodatnih funkcij po zagonu ni mogoča. Tako je preprečeno nenamerno upravljanje, npr. če so v bližini otroci.

Če pralni stroj izklopite med izvajanjem programa, funkcija stanja pripravljenosti po 15 minutah ne izklopi povsem pralnega stroja. V bobnu je še vedno lahko voda, zato so varnostne funkcije še naprej aktivne.

## Prekinitev programa

Program pranja lahko prekinete kadar koli po zagonu.

- Gumb za izbiro programa obrnite v položaj .
- Gumb za izbiro programa zavrtite v poljuben položaj.

V prikazu časa se pojavijo črtice, ki krožijo:  ...  ... .

Voda se izčrpa iz stroja in vrata se odklenejo.

## Izbira novega programa

- Gumb za izbiro programa zavrtite v položaj zelenega programa pranja.
- Preverite, ali je v predalu za pralna sredstva še dovolj pralnega sredstva. Če ga ni več, ga morate ponovno dodati.
- Dotaknite se senzorske tipke .

## Simboli za nego

| Pranje   |                                 |
|--|---------------------------------|
| Številka v kadi pomeni maksimalno temperaturo v stopinjah Celzija, s katero lahko operete izdelek. |                                 |
|  | Normalna mehanska obremenitev   |
|  | Nežna mehanska obremenitev      |
|  | Zelo nežna mehanska obremenitev |
|  | Ročno pranje                    |
|  | Ni primerno za pranje.          |

### Primer izbire programa

| Program             | Simboli za nego |
|---------------------|-----------------|
| ECO 40-60           |                 |
| Bombaž              |                 |
| Neobčutljivo perilo |                 |
| Občutljivo perilo   |                 |
| Volna               |                 |
| Ekspres 20          |                 |

| Sušenje |                               |
|---------|-------------------------------|
|         | Normalna temperatura          |
|         | Znižana temperatura           |
|         | Strojno sušenje ni dovoljeno. |

| Ročno in strojno likanje |   |
|--------------------------|---|
|                          | pribl. 200 °C   |
|                          | pribl. 150 °C   |
|                          | pribl. 110 °C   |
|                          | Likanje s paro lahko povzroči nepopravljive poškodbe. |
|                          | Ročno/strojno likanje ni dovoljeno.                   |

| Profesionalno čiščenje |   |
|------------------------|---|
|                        | Čiščenje s kemičnimi topili. Črke pomenijo čistilno sredstvo. |
|                        |   |
|                        | Mokro čiščenje  |
|                        | Kemično čiščenje ni dovoljeno.                                |

| Beljenje |  |
|----------|--|
|          | Dovoljena so vsa oksidacijska belila.      |
|          | Dovoljena so samo belila na osnovi kisika. |
|          | Beljenje ni dovoljeno.                     |

# Pralno sredstvo

---

## Ustrezno pralno sredstvo

Uporabite lahko vsa sodobna pralna sredstva, ki so namenjena za gospodinjske pralne stroje. Na embalaži pralnega sredstva so navodila za uporabo in doziranje, ki veljajo za maksimalno količino polnjenja.

## Doziranje je odvisno od:

- stopnje umazanosti perila
- količine perila
- trdote vode  
Če ne poznate trdote vaše vode, se pozanimajte pri pristojnem podjetju za oskrbo s pitno vodo.

## Sredstvo za mehčanje vode

Če stroj uporabljate na področju, kjer je območje trdote vode II ali III, lahko dodajate sredstvo za mehčanje vode in na ta način prihranite pralno sredstvo. Pravilno doziranje je navedeno na embalaži. V prekat najprej napolnite pralno sredstvo in šele nato sredstvo za mehčanje vode.

Pralno sredstvo lahko potem dozirate tako, kot velja za območje trdote I.

## Trdota vode

| Območje trdote    | Skupna trdota v mmol/l | Nemške stopinje °d |
|-------------------|------------------------|--------------------|
| mehka (I)         | 0–1,5                  | 0–8,4              |
| srednje trda (II) | 1,5–2,5                | 8,4–14             |
| trda (III)        | nad 2,5                | nad 14             |

## Pripomočki za doziranje

Za doziranje pralnih sredstev, še posebej tekočih, uporabljajte pripomočke (dozirne krogle), ki jih priloži proizvajalec pralnega sredstva.

## Pakiranja za ponovno polnjenje

Pri nakupu pralnih sredstev po možnosti izbirajte embalažo za ponovno polnjenje, saj tako prispevate k zmanjšanju količine odpadkov.

## Sredstva za dodatno obdelavo perila

### Mehčalec

Z uporabo mehčalca je perilo mehko na dotik, poleg tega pa se zmanjša statična naelektritev med strojnim sušenjem.

### Sintetična sredstva za škrobljenje

Z uporabo sintetičnih sredstev za škrobljenje je perilo bolj trdno na otip.

### Škrob





Škrob daje perilu togost in polnost.



## Ločena uporaba mehčalca, sintetičnega ali običajnega sredstva za škrobljenje

Sredstvo za škrobljenje pripravite po navodilih na embalaži.

**Nasvet:** Pri dodajanju mehčalca aktivirajte dodatno funkcijo *Več vode*.

- Mehčalec dodajte v prekat  ali pa vstavite kapsulo.
- Tekoče sredstvo za škrobljenje dodajte v prekat , praškasto ali gostotekoče sredstvo pa v prekat .
- Izberite program *Samo izpiranje/škrobljenje*.
- Po potrebi popravite število vrtljajev centrifuge.
- Pri uporabi kapsule s senzorsko tipko  aktivirajte simbol .
- Dotaknite se senzorske tipke ►||.

## Razbarvanje/barvanje



Škoda zaradi sredstev za razbarvanje

Sredstva za razbarvanje povzročajo korozijo v pralnem stroju.





V pralnem stroju ne uporabljajte nobenih sredstev za razbarvanje.

Uporaba barv v pralnem stroju je dovoljena samo v meri, ki je običajna za gospodinske namene. Dolgotrajnejša raba soli, ki jo morate uporabljati pri barvanju, lahko poškoduje plemenito jeklo. Dosledno se držite navodil proizvajalca sredstva za barvanje.

# Pralno sredstvo

## Priporočila za pralna sredstva Miele

Pralna sredstva Miele so posebej razvita za vsakodnevno uporabo v Mielejevih pralnih strojih. Podrobnejše informacije o tem pralnem sredstvu najdete v poglavju „Pralna in negovalna sredstva“.

|   | Pralna sredstva Miele |            | Miele Caps  |   |  |
|---|-----------------------|------------|---|---|--|
|   | UltraWhite            | UltraColor |  |  |  |
| ECO 40-60   | ✓                     | ✓          | –   | ✓   | ✓  |
| Bombaž  | ✓                     | ✓          | –   | ✓   | ✓  |
| Neobčutljivo perilo   | –                     | ✓          | –   | ✓   | ✓  |
| Volna  | –                     | –          | ✓   | –   | –  |
| Občutljivo perilo   | –                     | ✓          | ✓   | ✓   | –  |
| Ekspres 20  | –                     | ✓          | –   | ✓   | –  |
| Temno perilo/jeans  | –                     | ✓          | ✓   | ✓   | –  |
| Outdoor   | –                     | –          | ✓   | –   | –  |
| Samo izpiranje/škrobljenje  | –/–                   | –/–        | –/–   | ✓/–   | –/–  |

✓ Priporočilo

– Ni priporočila



Specialna pralna sredstva (npr. WoolCare)



Sredstvo za nego perila (npr. mehčalec)



Dodatek (npr. Booster)

### Priporočila za pralna sredstva po Uredbi (EU) št. 1015/2010

Priporočila veljajo za temperaturna območja, kot je navedeno v poglavju „Pregled programov“.

|   | Pralno sredstvo |                  |                               |           |
|---|-----------------|------------------|-------------------------------|-----------|
|   | Univerzalno     | Za pisano perilo | Za občutljivo perilo in volno | Specialno |
| ECO 40-60   | ✓               | ✓                | –                             | –         |
| Bombaž  | ✓               | ✓                | –                             | –         |
| Neobčutljivo perilo   | –               | ✓                | –                             | –         |
| Volna  | –               | –                | ✓                             | ✓         |
| Občutljivo perilo   | –               | –                | ✓                             | –         |
| Ekspres 20  | –               | ✓ <sup>1</sup>   | –                             | –         |
| Temno perilo/jeans  | –               | ✓ <sup>1</sup>   | –                             | ✓         |
| Outdoor   | –               | –                | ✓                             | ✓         |

- |                  |   |                           |
|------------------|---|---------------------------|
| ✓ Priporočilo    | 1 | Tekoče pralno sredstvo    |
| – Ni priporočila | 2 | Prašcasto pralno sredstvo |

# Čiščenje in vzdrževanje

## Čiščenje ohišja in upravljalne plošče

⚠ Nevarnost električnega udara zaradi omrežne napetosti.

Če je pralni stroj izklopljen, je še vedno pod napetostjo.

Pred čiščenjem in vzdrževalnimi deli vedno izvlecite omrežni vtič.

⚠ Škoda zaradi vode.

Zaradi tlaka vodnega curka lahko v pralni stroj zaide voda in poškoduje sestavne dele.

Pralnega stroja ne škropite z vodnim curkom.

- Ohišje stroja in upravljalno ploščo očistite z blagim čistilnim sredstvom ali milnico, nato ju obrišite z mehko krpo do suhega.
- Boben čistite s primernim čistilnim sredstvom za plemenito jeklo.

⚠ Škoda zaradi čistilnih sredstev.

Čistila z vsebnostjo topil, sredstva za poliranje ali čiščenje stekla oz. univerzalna čistilna sredstva lahko poškodujejo plastične površine in druge dele stroja.

Ne uporabljajte tovrstnih čistilnih sredstev.

## Čiščenje predala za pralna sredstva

Uporaba nizkih temperatur pranja in tekočih pralnih sredstev pospeši razvoj mikroorganizmov v predalu za pralna sredstva.

- Iz higienskih razlogov redno čistite celoten predal za pralna sredstva.

## Odstranitev predala za pralna sredstva

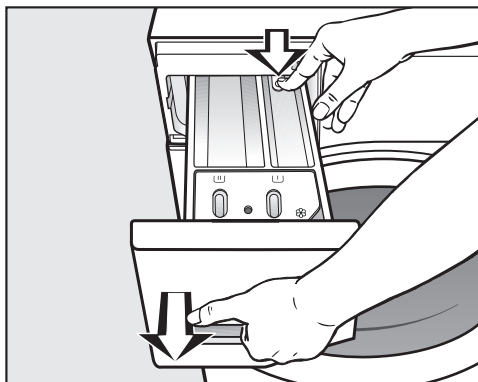

- Predal za pralna sredstva izvlecite do nastavka, pritisnite zatič in povlecite predal iz stroja.
- Predal za pralna sredstva očistite s toplo vodo.

## Čiščenje sesalne natega in kanala prekata ☸/☐

Tekoče sredstvo za škrobljenje povzroča zlepljanje. Sesalna natega v prekату ☸/☐ ne deluje več in dodano sredstvo lahko uhaja iz prekata.

Po večkratni uporabi tekočega sredstva za škrobljenje morate sesalno natego še posebej temeljito očistiti.

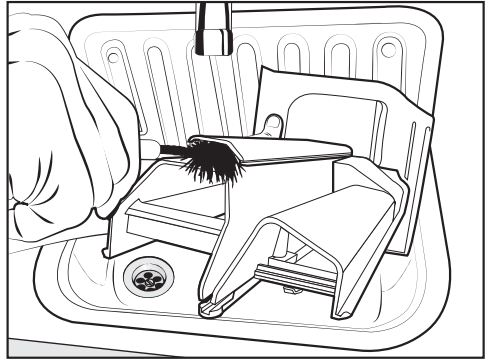

- S toplo vodo in ščetko očistite kanal, po katerem teče mehčalec.

## Čiščenje ležišča predala za pralna sredstva

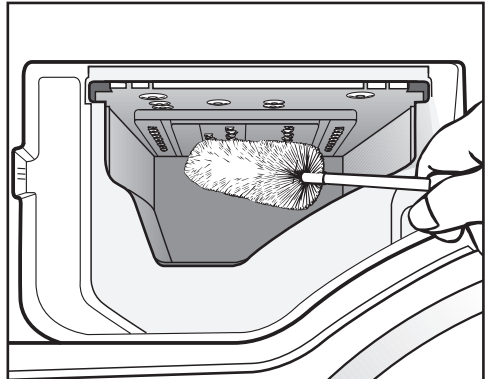

- S ščetko odstranite ostanke pralnega sredstva in obloge vodnega kamna s šob predala za pralna sredstva.
- Predal za pralna sredstva ponovno vstavite v ležišče.

**Nasvet:** Predal za pralna sredstva pustite odprt za režo, da se lažje posuši.

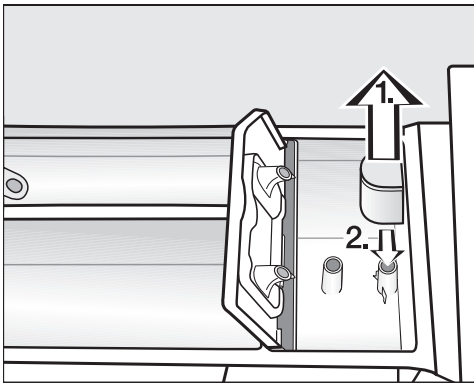

1. Izvlecite sesalno natego iz prekata ☸ in jo očistite pod tekočo toplo vodo. Očistite tudi cevko, preko katere je zataknjena natega.
2. Ponovno namestite sesalno natego.

# Čiščenje in vzdrževanje

## Higiensko priporočilo (čiščenje bobna)

Če perete pri nizki temperaturi in/ali s tekočimi pralnimi sredstvi, obstaja nevarnost, da se v pralnem stroju razvijejo mikroorganizmi in neprijeten vonj. Pralni stroj čistite s pomočjo programa *Bombaž 90 °C*. Boben očistite najpozneje takrat, ko zasveti kontrolna lučka **i**.

## Čiščenje sita v vodnem priključku

Pralni stroj ima vgrajeni dve siti, ki ščitita dovodni ventil. Siti preverite vsakih šest mesecev. Če so v vašem vodovodnem omrežju prekinitve razmeroma pogoste, so ti intervali lahko krajši.

## Čiščenje sita v dovodni cevi

- Zaprite vodovodno pipo.
- S pipe odvijte dovodno cev.

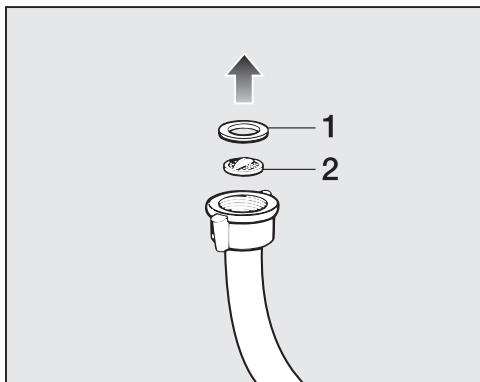

- Izvlecite gumijasto tesnilo **1** iz vodila.
- S šilastimi kleščami zgrabite prečko plastičnega sita **2** in ga izvlecite.
- Očistite sito.
- Ponovna namestitev poteka v obratnem vrstnem redu.

## Čiščenje sita v priključnem nastavku dovodnega ventila

- S kleščami previdno odvijte narebričeno plastično matico s priključnega nastavka dovodne cevi.

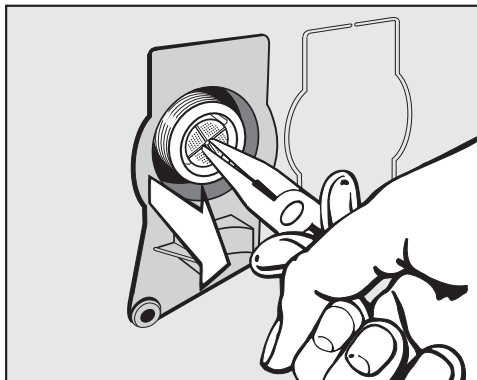

- S šilastimi kleščami izvlecite sito, tako da ga zgrabite za prečko.
- Očistite sito.
- Ponovna namestitev poteka v obratnem vrstnem redu.

Sita za umazanijo morate po čiščenju obvezno namestiti nazaj na njihova mesta.

- Spojko trdno privijte na vodno pipo.
- Odprite vodno pipo.

Pazite, da iz spojke ne izteka voda. Spojko po potrebi dodatno privijte.

Večino motenj in napak, ki se pojavijo med vsakdanjo uporabo aparata, lahko odpravite sami. Tako lahko pogosto prihranite čas in denar, ker vam ni treba poklicati servisne službe.

Na spletni strani [www.miele.com/service](http://www.miele.com/service) lahko poiščete informacije o samostojnem odpravljanju motenj.



Naslednje tabele naj vam bodo v pomoč pri iskanju in odpravljanju vzrokov motenj in napak.

### Zagnati ni mogoče nobenega programa pranja.

| Težava   | Vzrok in rešitev  |
|--|---|
| <b>Upravljalna plošča ostane temna.</b>                  | Pralni stroj ni pod napetostjo. <ul style="list-style-type: none"><li>■ Preverite, ali je vtič vstavljen v omrežno vtičnico.</li><li>■ Preverite, ali je varovalka morda izklopljena (pregorela).</li></ul>                       |
|  | Pralni stroj se je zaradi varčevanja z energijo avtomatsko izklopil. <ul style="list-style-type: none"><li>■ Zavrtite gumb za izbiro programa in tako ponovno vklopite pralni stroj.</li></ul>                                    |
| <b>Na prikazovalniku se izmenično pojavljata F in 34</b> | Vrata niso pravilno zaprta. Zaklepanje vrat se ni moglo aktivirati. <ul style="list-style-type: none"><li>■ Ponovno zaprite vrata.</li><li>■ Znova zaženite program.</li></ul> Če se sporočilo o napaki ponovi, pokličite servis. |

## Kaj storiti, če ...

### Program se prekine in v upravljalnem polju sveti kontrolna lučka napake.



| Težava  | Vzrok in rešitev  |
|---|---|
| Sveti kontrolna lučka  , na prikazovalniku se izmenično pojavljata <i>F</i> in <i>ll</i> , zazveni zvočni signal.  | Odtok vode je blokiran ali oviran.<br>Odtočna cev je nameščena previsoko. <ul style="list-style-type: none"><li>■ Očistite lužni filter in lužno črpalko.</li><li>■ Maksimalna višina črpanja znaša 1 m.</li></ul>  |
| Sveti kontrolna lučka  , na prikazovalniku se izmenično pojavljata <i>F</i> in <i>lD</i> , zazveni zvočni signal.  | Dotok vode je zaprt ali oviran. <ul style="list-style-type: none"><li>■ Preverite, ali je vodna pipa dovolj odprta.</li><li>■ Preverite, ali je dovodna cev prepognjena.</li><li>■ Preverite, ali je vodni tlak prenizek.</li></ul>   |
|   | Sito v dovodni cevi je zamašeno. <ul style="list-style-type: none"><li>■ Očistite sito.</li></ul>   |
| Sveti kontrolna lučka  , na prikazovalniku se izmenično pojavljata <i>F</i> in <i>l3B</i> , zazveni zvočni signal. | Aktiviral se je sistem za zaščito pred izlivom vode. <ul style="list-style-type: none"><li>■ Zaprite vodno pipo.</li><li>■ Pokličite servisno službo.</li></ul>   |
| Na prikazovalniku se izmenično pojavljata <i>F</i> in <i>XXX</i> , zazveni zvočni signal.   | Okvara. <ul style="list-style-type: none"><li>■ Pralni stroj ločite od električnega omrežja. Izvlecite omrežni vtič iz vtičnice ali izklopite varovalko hišne inštalacije.</li><li>■ Počakajte <b>najmanj 2 minuti</b>, nato stroj ponovno priključite na omrežje.</li><li>■ Ponovno vklopite pralni stroj.</li><li>■ Znova zaženite program.<br/>Če se sporočilo o napaki ponovi, pokličite servisno službo.</li></ul> |



### Med izvajanjem programa je v prikazu časa izpisan simbol.

| Sporočilo  | Vzrok in rešitev   |
|------------|--|
| -U- sveti. | Gumb za izbiro programa ste po zagonu programa zavrteli v drug položaj.<br><ul style="list-style-type: none"> <li>■ Gumb za izbiro programa zavrtite v prvotni položaj.</li> </ul> |

### Ob koncu programa sveti kontrolna lučka v upravljalnem polju.

| Težava  | Vzrok in rešitev   |
|---|--|
| Sveti kontrolna lučka  . | Med pranjem se je ustvarilo preveč pene.<br><ul style="list-style-type: none"> <li>■ Pri naslednjem pranju dozirajte manj pralnega sredstva in v prihodnje upoštevajte navodila za doziranje na embalaži pralnega sredstva.</li> </ul>   |
| Sveti kontrolna lučka  . | Pri pranju že dalj časa niste uporabili nobenega programa s temperaturo nad 60 °C.<br><ul style="list-style-type: none"> <li>■ Zaženite program <i>Bombaž</i> 90 °C z dodatkom Mielejevega čistilnega sredstva za stroje ali praškastega univerzalnega pralnega sredstva.</li> </ul> <p>Pralni stroj se očisti in preprečen je razvoj mikroorganizmov in neprijetnega vonja.</p> |

## Kaj storiti, če ...

### Splošne težave pri uporabi pralnega stroja

| Težava  | Vzrok in rešitev  |
|---|---|
| <b>Pralni stroj ima neprijeten vonj.</b>                                | Niste upoštevali kontrolne lučke <b>i</b> . Pri pranju že dalj časa niste uporabili nobenega programa s temperaturo nad 60 °C. <ul style="list-style-type: none"><li>■ Da se v pralnem stroju ne bodo razvili mikroorganizmi in neprijeten vonj, zaženite program pranja <i>Bombaž</i> 90 °C in dodajte Mielejevo čistilno sredstvo za pralne stroje ali praškasto univerzalno pralno sredstvo.</li></ul> |
|   | Po pranju ste zaprli vrata stroja in predal za pralna sredstva. <ul style="list-style-type: none"><li>■ Vrata in predal za pralna sredstva pustite odprta za režo, da omogočite sušenje.</li></ul>  |
| <b>Pralni stroj se med ožemanjem premika.</b>                           | Nogice stroja niso pravilno nastavljene in niso blokirane. <ul style="list-style-type: none"><li>■ Pralni stroj postavite v stabilen položaj in zablokirajte nogice.</li></ul>  |
| <b>Pralni stroj ni ožel perila kot običajno, zato je to še mokro.</b>   | Pri zadnjem ožemanju se je pojavila velika neuravnoteženost in število vrtljajev centrifuge se je avtomatsko znižalo. <ul style="list-style-type: none"><li>■ V boben vedno vložite velike in majhne kose perila, da se perilo bolje porazdeli.</li></ul>   |
| <b>Nenavadni zvoki med črpanjem.</b>                                    | Ne gre za napako! Srkajoči zvoki na začetku in koncu postopka črpanja so povsem normalni.   |
| <b>V predalu za pralna sredstva so večji ostanki pralnega sredstva.</b> | Pretočni tlak vode ni dovolj visok. <ul style="list-style-type: none"><li>■ Očistite sito v vodnem priključku.</li><li>■ Po potrebi izberite dodatno funkcijo <i>Več vode</i>.</li></ul>  |
|   | Praškasta pralna sredstva se v povezavi s sredstvom za mehčanje vode pogosto zlepijo. <ul style="list-style-type: none"><li>■ Očistite predal za pralna sredstva in v prihodnje dodajajte vanj najprej pralno sredstvo in šele nato sredstvo za mehčanje vode.</li></ul>  |

## Splošne težave pri uporabi pralnega stroja

| Težava   | Vzrok in rešitev   |
|--|--|
| <b>Mehčalec se ne izpere v celoti ali pa v prekatu ☼ ostane preveč vode.</b> | <p>Sesalna natega ni pravilno nameščena ali je zamašena.</p> <ul style="list-style-type: none"> <li>■ Očistite sesalno natego, glejte poglavje „Čiščenje in vzdrževanje“, odstavek „Čiščenje predala za pralna sredstva“.</li> </ul>   |
| <b>Ob koncu programa je v kapsuli še tekočina.</b>                           | <p>Odvodna cevka v predalu za pralna sredstva, na katero se namesti kapsulo, je zamašena.</p> <ul style="list-style-type: none"> <li>■ Očistite cevko.</li> </ul> <p>Ne gre za napako!<br/>Iz tehničnih razlogov v kapsuli vedno ostane malo vode.</p>   |
| <b>V prekatu ☼ je poleg kapsule voda.</b>                                    | <p>Doziranje kapsule se ni aktiviralo.</p> <ul style="list-style-type: none"> <li>■ Pri naslednji uporabi kapsule pazite, da s senzorsko tipko  aktivirate doziranje kapsul.</li> </ul> <p>Po zadnjem postopku pranja niste odstranili prazne kapsule.</p> <ul style="list-style-type: none"> <li>■ Odstranite in zavržite kapsulo po vsakem pranju.</li> </ul> <p>Odvodna cevka v predalu za pralna sredstva, na katero se namesti kapsulo, je zamašena.</p> <ul style="list-style-type: none"> <li>■ Očistite cevko.</li> </ul> |

## Kaj storiti, če ...

### Nezadovoljivi rezultati pranja

| Težava   | Vzrok in rešitev   |
|--|--|
| <b>Perilo, oprano s tekočim pralnim sredstvom, ni čisto.</b>                       | <p>Tekoča pralna sredstva ne vsebujejo belil. Zato lahko madeži od sadja, kave ali čaja včasih ostanejo na perilu.</p> <ul style="list-style-type: none"><li>■ Uporabite praškasto pralno sredstvo, ki vsebuje belilo.</li><li>■ Uporabite ustrezno kapsulo ali dodajte sol za odstranjevanje madežev v prekat (U).</li><li>■ V predal za pralna sredstva nikoli ne dodajajte skupaj tekočega pralnega sredstva in soli za odstranjevanje madežev.</li></ul> |
| <b>Na opranem perilu se držijo sivi elastični ostanki.</b>                         | <p>Dodali ste premalo pralnega sredstva. Perilo je bilo močno umazano z maščobami (olja, mazila).</p> <ul style="list-style-type: none"><li>■ Pri tovrstni umazaniji na perilu dodajte več pralnega sredstva ali uporabite tekočega.</li><li>■ Pred naslednjim pranjem zaženite program pranja pri 60 °C s tekočim pralnim sredstvom in brez perila.</li></ul>   |
| <b>Na opranem temnem perilu so beli ostanki, ki spominjajo na pralno sredstvo.</b> | <p>Pralno sredstvo vsebuje netopne sestavine (zeolite) za mehčanje vode. Te so se prijele površine perila.</p> <ul style="list-style-type: none"><li>■ Ostanke poskusite odstraniti s suhega perila s pomočjo ščetke.</li><li>■ V bodoče perite perilo temnih barv s pralnim sredstvom brez zeolitov. Tekoča pralna sredstva jih običajno ne vsebujejo.</li><li>■ Perilo perite v programu <i>Temno perilo/jeans</i>.</li></ul>                              |

### Vrat stroja ni mogoče odpreti

| Težava   | Vzrok in rešitev   |
|--|--|
| <b>Vrat stroja med postopkom pranja ni mogoče odpreti.</b>                                   | Med pranjem je boben zaklenjen.<br>■ Sledite navodilom v poglavju „5. Zagon programa“, odstavek „Naknadno vlaganje/jemanje perila iz stroja“.  |
| <b>Po prekinitvi programa na prikazovalniku utripajo črtice</b><br><i>[-]...[-]...[-]...</i> | Zaradi zaščite pred opeklinami vrat ni mogoče odpreti, če je temperatura luga v bobnu višja od 55 °C.<br>■ Počakajte, da temperatura v bobnu pade in utripajoče črtice na prikazovalniku ugasnejo. |
| <b>Na prikazovalniku se izmenično pojavljata F in 35</b>                                     | Ključavnica vrat je blokirana.<br>■ Pokličite servisno službo.   |

## Kaj storiti, če ...

### Odpiranje vrat pri zamašenem odtoku in/ali izpadu električnega toka

- Izključite pralni stroj.

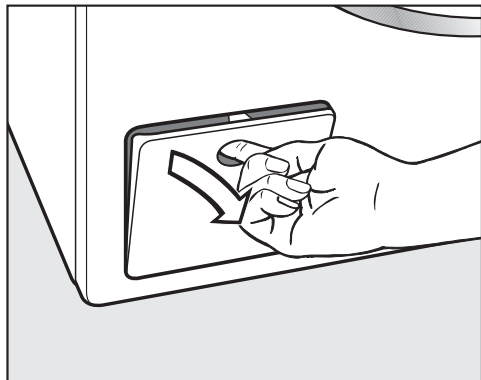

- Odprite loputo za odtočno črpalko.

#### Zamašen odtok

Če je odtok zamašen, je lahko v pralnem stroju večja količina vode.

 Nevarnost oparin zaradi vročega luga.

Če ste tik pred tem prali pri visoki temperaturi, je lug, ki izteka iz stroja, vroč.

Lug previdno izpraznite.

### Postopek praznjenja

Lužnega filtra ne odvijte do konca.

- Pod loputo postavite posodo, npr. globok pekač.

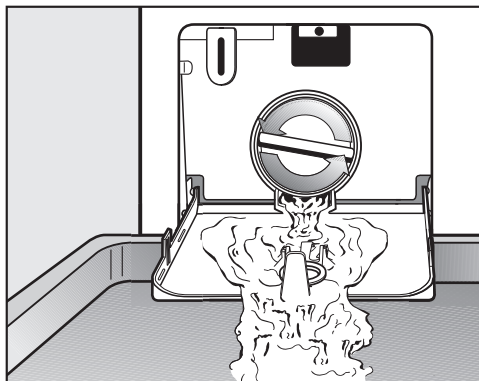

- Počasi odvijajte lužni filter, dokler ne začne iztekati voda.

- Ponovno privijte lužni filter, da prekinete iztekanje vode.

Ko voda ne izteka več:

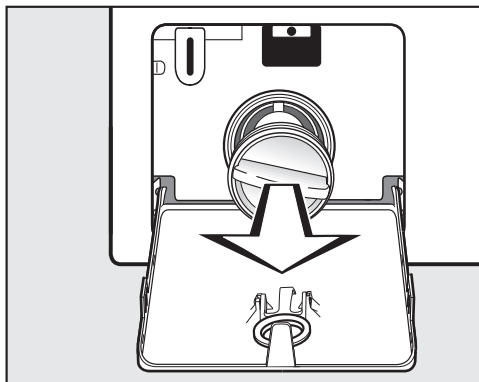

- Povsem odvijte lužni filter.

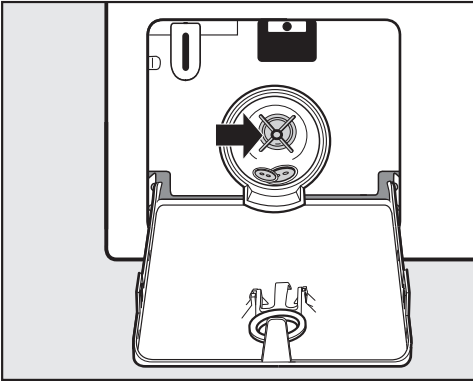

- Lužni filter temeljito očistite.
- Preverite, če se krilca lužne črpalke neovirano vrtijo. Po potrebi odstranite tujke (gumbe, kovance ipd.) in očistite notranjost.
- Ponovno vstavite lužni filter in ga trdno privijte.
- Zaprite loputo za lužno črpalko.

**!** Škoda zaradi iztekajoče vode.  
Če lužnega filtra ne namestite nazaj in ga dobro ne privijete, bo iz pralnega stroja iztekala voda. Ponovno vstavite lužni filter in ga trdno privijte.

### Odpiranje vrat

**!** Nevarnost poškodbe zaradi vrtečega se bobna.

Če sežete v boben, ki se še vrti, obstaja nevarnost poškodbe.

Preden začnete jemati perilo iz stroja, se vedno prepričajte, če boben povsem miruje.

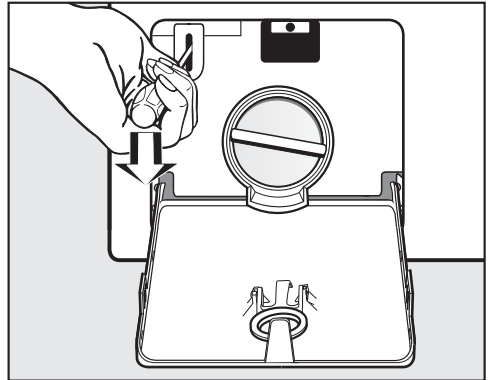

- S pomočjo izvijača sprostite vrata.
- Odprite vrata bobna.

## Servisna služba

Na spletni strani [www.miele.com/service](http://www.miele.com/service) lahko poiščete informacije o samostojnem odpravljanju motenj in nadomestnih delih Miele.

### Kontakt v primeru motenj

Če motnje ne morete odpraviti sami, se obrnite npr. na svojega trgovca z opremo Miele ali na servis Miele.

Servisno službo Miele lahko naročite po spletu na [www.miele.com/service](http://www.miele.com/service).

Kontaktne podatke servisne službe Miele so navedeni na koncu tega dokumenta.

Osebe servisa potrebuje oznako modela in tovarniško številko vašega aparata (Fabr./SN/Nr.). Oba podatka sta navedena na napisni ploščici.

Napisno ploščico vidite pri odprtih vratih stroja nad steklom.

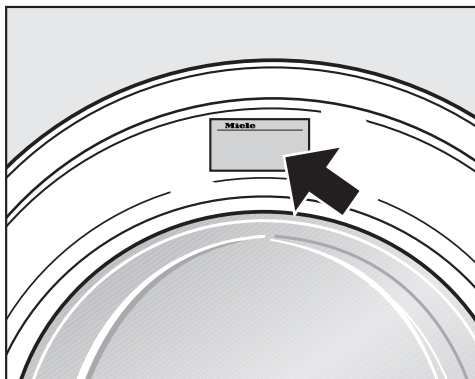

### Dodatna oprema

Dodatno opremo za ta pralni stroj lahko kupite v specializirani trgovini z opremo Miele ali na servisu Miele.

### Podatkovna zbirka EPREL

Od 1. marca 2021 so informacije o označevanju porabe energije in zahtevah glede okoljsko primerne zasnove na voljo v evropski podatkovni zbirki o izdelkih (EPREL). Do podatkovne zbirke o izdelkih lahko dostopate na povezavi <https://eprel.ec.europa.eu/>. Tam boste morali vnesti oznako modela.

Oznaka modela je navedena na napisni ploščici.

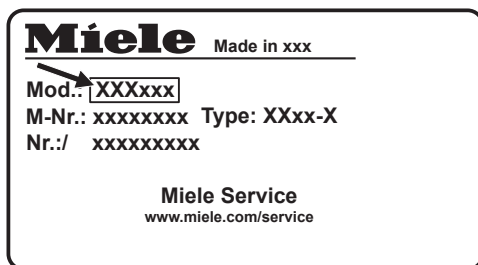

### Garancija

Garancijska doba je 2 leti.

Podrobnejše informacije so navedene v priloženih garancijskih pogojih.



Podjetje MIELE Trgovina in servis, d.o.o., Brnčičeva ulica 41G, Ljubljana (v nadaljevanju: „Miele Slovenija“) kupcu – poleg zakonsko določenih zahtevkov, do katerih je kupec upravičen pri prodajalcu in ki jih lahko uveljavlja brezplačno, in brez njihove omejitve – priznava pravice v skladu z naslednjo garancijsko obveznostjo za nove aparate:

## I. Trajanje in začetek garancije

1. Garancija se odobri za naslednje obdobje:
  - a) 24 mesecev za gospodinjske aparate, kot so pečice (tudi kombinirane pečice z mikrovalovi), parne pečice (tudi kombinirane parne pečice in parne pečice z mikrovalovi), pečice Dialog, mikrovalovne pečice, podpultne pečice, predali za vakuumiranje in grelni predali, kuhalne plošče (indukcijske, električne in plinske, vključno z elementi SmartLine in ProLine), kuhinjske nape, kavni avtomati (vgradni in prostostoječi), hladilniki, zamrzovalniki, kombinirani hladilniki, vinske vitrine, pomivalni stroji, pralni stroji, sušilni stroji, pralno-sušilni stroji, likalni aparati, sesalniki (talni in brezžični sesalniki ter robotski sesalniki), vendar ne omejeno zgolj na navedene aparate, če se uporabljajo v skladu z navodili za uporabo in namenom uporabe.
  - b) 12 mesecev za profesionalne aparate, kot so „mali velikani“ in pomivalni stroji ProfiLine, vendar ne omejeno zgolj na navedene aparate, če se uporabljajo v skladu z navodili za uporabo in namenom uporabe.
2. Miele Slovenija jamči za lastnosti ali brezhibno delovanje blaga v garancijskem roku. Garancijski rok začne teči z dnem dobave blaga kupcu.
3. Garancijski servisi in dobave nadomestnega blaga iz garancijskih razlogov ne podaljšujejo prvotnega garancijskega roka. Za zamenjano blago ali zamenjan bistveni del blaga z novim se izda nov garancijski list.

## II. Pogoji garancije

1. Garancija velja za aparate, ki so kupljeni pri pooblaščenem prodajalcu ali neposredno pri podjetju Miele v državi članici EU, Združenem kraljestvu Velike Britanije in Severne Irske, Švici ali na Norveškem in so tam tudi nameščeni.
2. Za uveljavljanje garancije je pristojen pooblaščen servis Miele ali služba za pomoč strankam pri podjetju Miele, ki sta dostopna po e-pošti na naslovu [servis@miele.si](mailto:servis@miele.si) ali po telefonu 01 29 26 333.
3. Na zahtevo serviserja je treba ob uveljavljanju garancije predložiti pravilno izpolnjen garancijski list ali drugo dokazilo, iz katerega so razvidni podatki o prodajalcu, datumu dobave blaga in podatki, ki identificirajo blago.

## III. Vsebina in obseg garancije

1. Napake na aparatu bodo brezplačno odpravljene v skupnem roku 30 dni po tem, ko kupec zahteva njihovo odpravo, bodisi s popravilom bodisi z zamenjavo zadevnih delov. Ta rok se lahko podaljša na najkrajši čas, ki je potreben za dokončanje popravila ali zamenjave, vendar največ za 15 dni. O morebitnem podaljšanju roka in razlogih za to vas bo podjetje Miele Slovenija obvestilo pred potekom prvega, tj. 30-dnevnega roka.
2. Stroške, ki pri tem nastanejo, kot so potni stroški, stroški prevoza, dela in rezervnih delov, krije Miele Slovenija. Zamenjani deli ali aparati postanejo last podjetja Miele Slovenija.
3. Garancija ne izključuje pravic potrošnika, ki izhajajo iz obveznega jamstva prodajalca za skladnost blaga.
4. Podjetje Miele Slovenija bo po preteku garancijskega roka proti plačilu še 10 let zagotavljalo popravilo, vzdrževanje in nadomestne dele.
5. Garancija ne krije nadaljnjih odškodninskih zahtevkov do podjetja Miele Slovenija, razen če serviser, ki ga je pooblastilo podjetje Miele Slovenija, ravna namerno ali hudo malomarno.

# Garancijski list

---

6. Dobava potrošnega materiala in dodatkov (na primer pralnih sredstev Miele) ni vključena v obseg storitev.

## IV. Omejitev garancije

Garancija ne krije napak ali okvar, ki jih je mogoče pripisati naslednjim dejavnikom:

1. Nepravilna nastavitev ali inštalacija, npr. neupoštevanje veljavnih varnostnih predpisov ali pisnih navodil za uporabo, inštalacijo in montažo.
2. Uporaba, ki ni v skladu s predpisi, oziroma nepravilno upravljanje ali obremenitev, npr. uporaba neprimernih pralnih/pomivalnih sredstev ali kemikalij.
3. Posebne tehnične specifikacije aparatov, kupljenih v drugi državi članici EU, Združenem kraljestvu Velike Britanije in Severne Irske, Švici ali na Norveškem, zaradi katerih teh aparatov ni mogoče uporabljati ali jih je mogoče uporabljati le z omejitvami.
4. Zunanji vplivi, kot so poškodbe med transportom, poškodbe zaradi udarcev ali sunkov, škoda zaradi vremenskih vplivov ali drugih naravnih pojavov.
5. Popravila in spremembe, ki jih ne izvede osebje servisa, ki ga je podjetje Miele Slovenija za ta servisna dela pooblastilo in posebej izšolalo.
6. Uporaba neoriginalnih nadomestnih delov in dodatkov, ki jih ni posebej odobrilo podjetje Miele Slovenija.
7. Razbito steklo in pregorele žarnice.
8. Nihanje električnega toka in napetosti, ki ni znotraj tolerančnih meja, ki jih je določil proizvajalec.
9. Neizvajanje vzdrževalnih del in čiščenja v skladu z navodili za uporabo.
10. Uporaba in naravna obraba, npr. zmanjševanje polnilne zmogljivosti akumulatorjev in sestavni deli, ki jih je treba med življenjsko dobo izdelka redno menjati skladno z navodili za uporabo.

## V. Varstvo podatkov

Podjetje Miele Slovenija pri izvajanju aktivnosti v zvezi z zahtevki iz naslova garancije zbira in obdeluje določene osebne podatke.

Miele Slovenija ali pooblaščen Miele servis bo za namen obdelave garancijskega zahtevka ob uveljavljanju garancije od garancijskega upravičenca pridobil osebne podatke (ime, priimek, naslov, telefonska številka in elektronski naslov). Podatki se obdelujejo za izvajanje pogodbe na podlagi točke b) člena 6 (1) Splošne uredbe o varstvu osebnih podatkov. Ti podatki so nujno potrebni za izvrševanje obveznosti podjetja Miele Slovenija, ki izhajajo iz te garancije. Podatki se bodo hranili 5 let. Obdelovalci osebnih podatkov so pooblaščen Miele servisi in družba Miele & Cie. KG. Imetnik garancije ima pravico do dostopa do svojih osebnih podatkov, lahko pa vloži tudi pritožbo pri Informacijskem pooblaščenju. Vprašanja, povezana z obdelavo osebnih podatkov, se lahko naslovijo na [privacy@miele.si](mailto:privacy@miele.si).

Dodatne informacije o obdelavi podatkov so na voljo v izjavi o varstvu podatkov, dostopni na [miele.si/gospodinjski/varstvo-podatkov-46.htm](http://miele.si/gospodinjski/varstvo-podatkov-46.htm).

## Sprednja stran

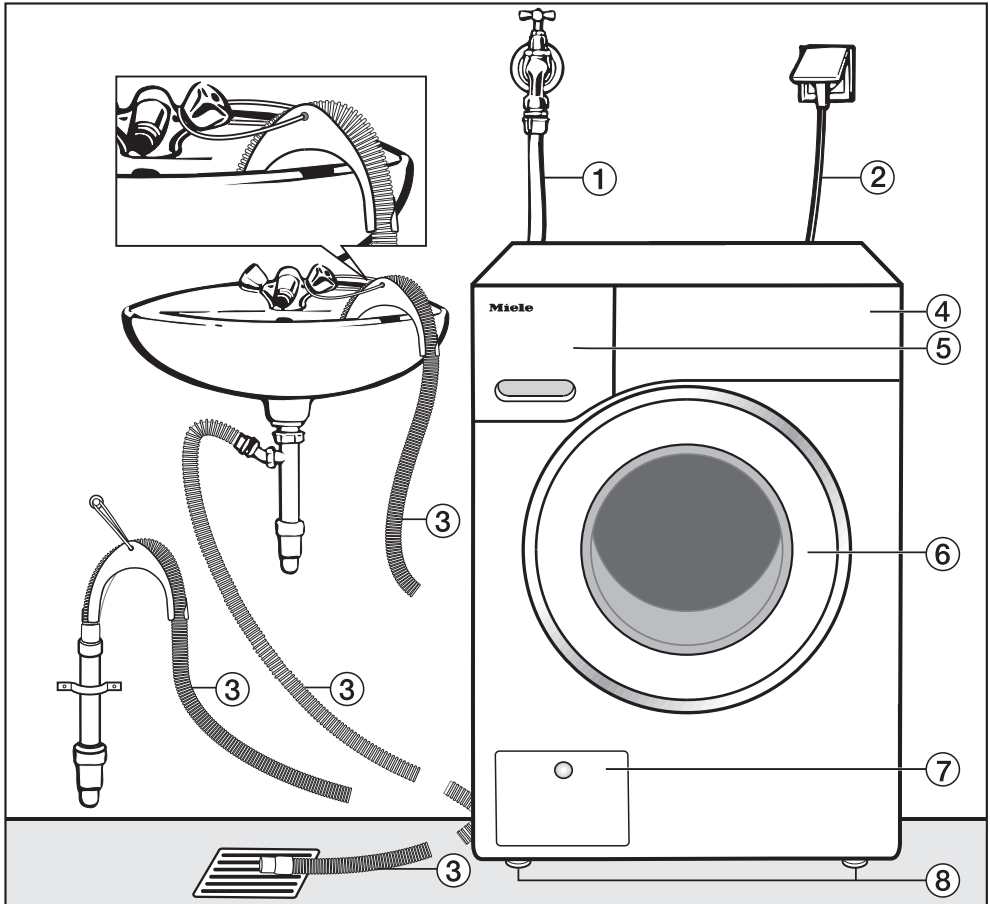

- ① Dovodna cev (tlačna trdnost do 7000 kPa)
- ② Električni priključek
- ③ Odtočna cev z upognjenim delom (dodatna oprema) in z možnostmi odtočne napeljave
- ④ Upravljalna plošča
- ⑤ Predal za pralna sredstva
- ⑥ Vrata
- ⑦ Loputa za lužni filter, lužno črpalko in odpiralo v sili
- ⑧ Štiri po višini nastavljive nogice

# Inštalacija

## Hrbtna stran

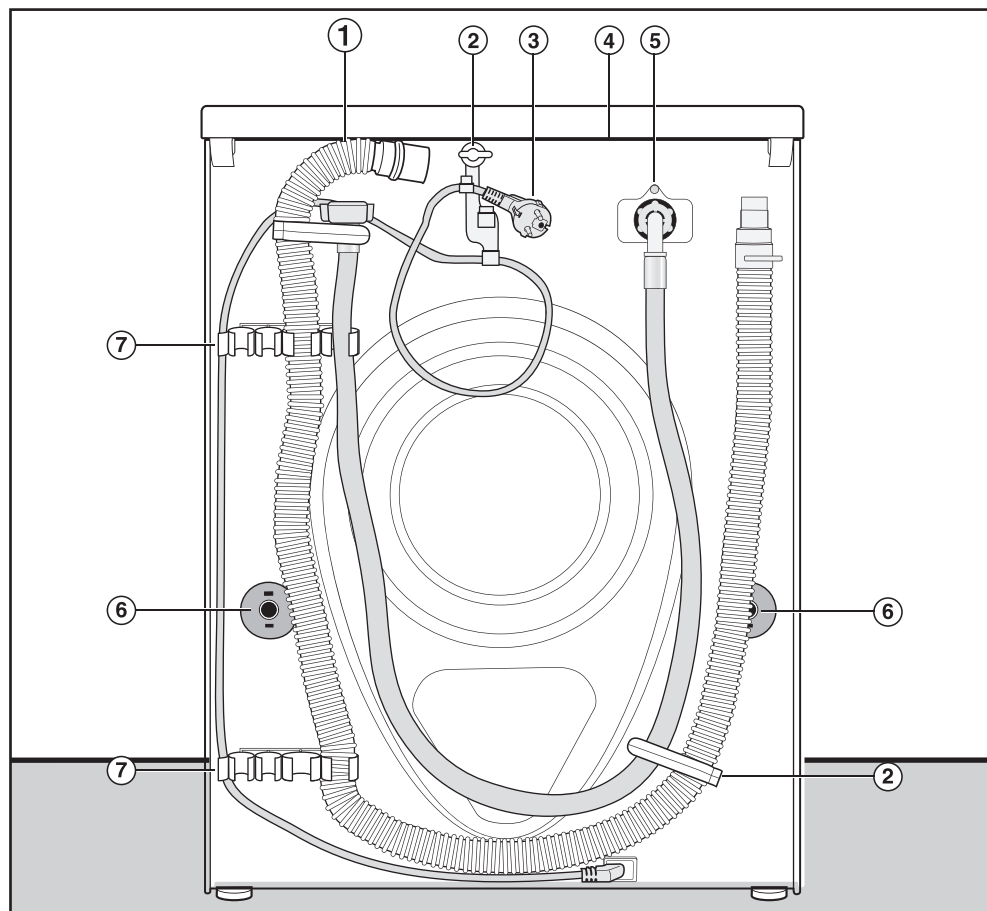

- ① Odtočna cev
- ② Transportni držali za dovodno in odtočno cev ter električni kabel
- ③ Električni priključek
- ④ Previsni del pokrova z možnostjo oprijema za transport
- ⑤ Dovodna cev (tlačna trdnost do 7000 kPa)
- ⑥ Vrtljivi varovali s transportnima palicama
- ⑦ Transportni držali za dovodno in odtočno cev ter držalo za odstranjeni transportni palici

## Površina za postavitve

Najprimernejša površina za postavitve je beton. V nasprotju z lesenimi podi ali drugimi talnimi oblogami z „mehkimi“ karakteristikami beton med ožemanjem le redko vibrira.

Upoštevajte:

- Pralni stroj morate postaviti v navpičen in stabilen položaj.
- Pralnega stroja ne postavljajte na mehke talne obloge, sicer bo med ožemanjem vibriral.

Pri postavitvi na lesen strop:

- Pralni stroj postavite na vezano ploščo (najmanj 59 x 52 x 3 cm). Plošča mora biti privita na čim več leg in ne samo na deske tal.

**Nasvet:** Najbolje je, da stroj postavite v kot prostora, kjer je stabilnost vsakega stropa največja.

 Nevarnost poškodbe zaradi nezavarovanega pralnega stroja. Pri postavitvi na obstoječe podnožje (betonski ali zidan podstavek) mora biti pralni stroj zavarovan pred padcem in zdrsom. Pralni stroj zavarujte s pritrdilnim elementom (talni pritrdilni element MTS) (naročite ga lahko pri zastopniku za opremo Miele ali na servisu Miele).

## Prenos pralnega stroja na mesto postavitve

 Nevarnost poškodbe zaradi slabe pritrditve pokrova.

Pritrditev pokrova na zadnji strani je lahko zaradi zunanjih okoliščin krhka. Pokrov se lahko med prenašanjem stroja odtrga.

Pred prenosom stroja preverite, če je previsni del pokrova stabilen.

- Pralni stroj prenašajte tako, da ga držite za sprednji nogi in zadnji, previsni del pokrova.

# Inštalacija

## Odstranjevanje transportnega varovala

### Odstranjevanje leve transportne palice

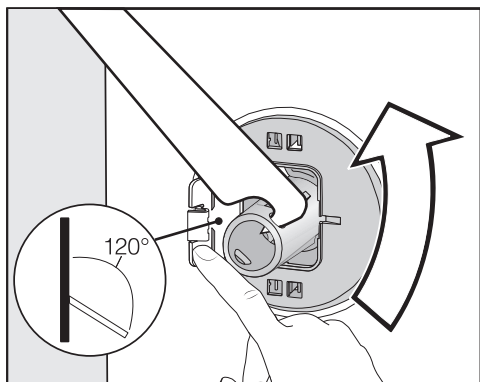

- Pokrovček potisnite navzven in s priloženim ključem obrnite transportno palico za 90°.

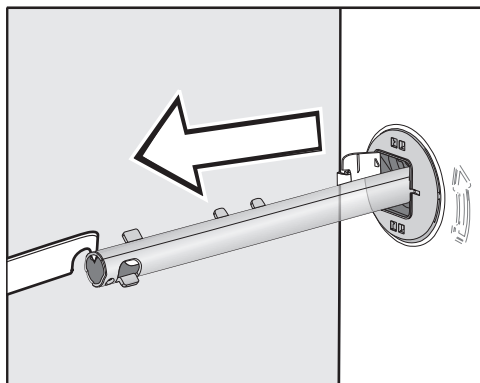

- Transportno palico izvlcite.

## Odstranjevanje desne transportne palice

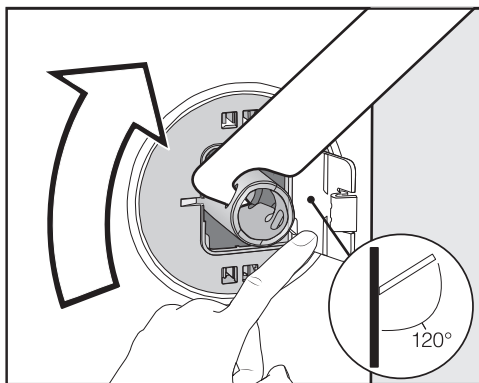

- Pokrovček potisnite navzven in s priloženim ključem obrnite transportno palico za 90°.

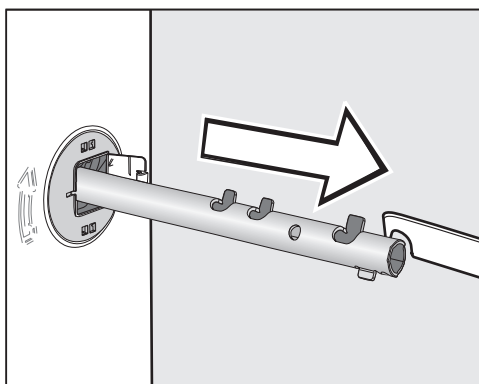

- Transportno palico izvlcite.

## Zapiranje odprtin

⚠ Nevarnost poškodbe zaradi ostrih robov.  
Če odprtin ne zaprete, obstaja pri seganju vanje nevarnost poškodb.  
Odprtini odvzetih transportnih palic zaprite.

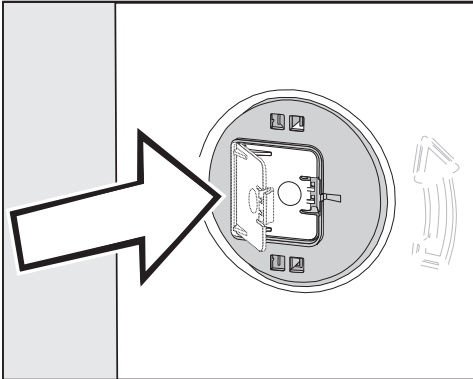

- Pokrovčka trdno zaprite, tako da se zaskočita.

## Pritrditev transportnih palic

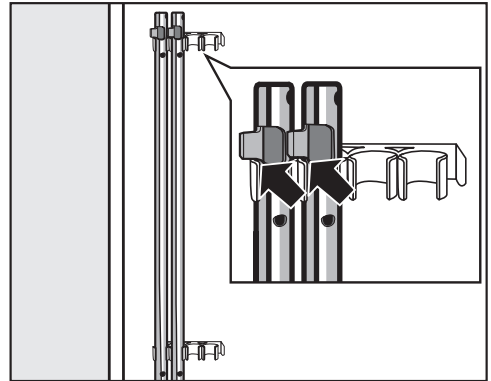

- Transportni palici pritrdite na hrbtno stran pralnega stroja. Pazite, da je zgornji zatič nad držalom.

⚠ Škoda zaradi nepravilnega transporta.  
Med transportom brez transportnega varovala se lahko pralni stroj poškoduje.  
Transportno varovalo shranite. Pred morebitnim poznejšim transportom pralnega stroja (npr. zaradi selitve) ga morate ponovno montirati.

# Inštalacija

---

## Vgradnja transportnega varovala

### Odpiranje pokrovčkov

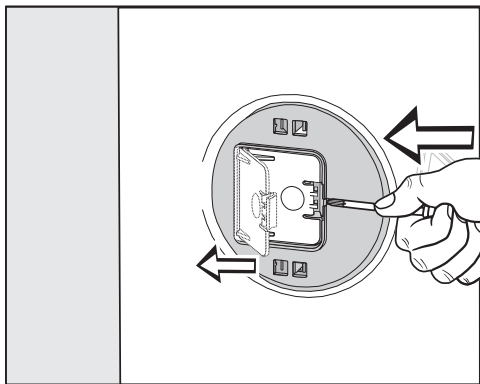

- S koničastim predmetom, npr. ozkim izvijačem, pritisnite proti zapornemu zatiču.

Pokrovček se odpre.

### Vgradnja transportnih palic

- Palici vgradite v obratnem vrstnem redu, kot ste ju odstranili.

**Nasvet:** Nekoliko privzdignite boben, da boste transportni palici lažje vstavili.



## Postavitev stroja v pravilen položaj

Pralni stroj mora stati navpično in enakomerno na vseh štirih nogicah. Le tako boste zagotovili brezhibno delovanje stroja.

Zaradi nestrokovne postavitve stroja se poveča poraba vode in energije, poleg tega pa se stroj lahko premika po prostoru.

## Odvijanje in blokada nogic

Položaj pralnega stroja lahko izravnate s pomočjo štirih navojnih nogic. Ob dobavi so vse štiri nogice povsem prвите.

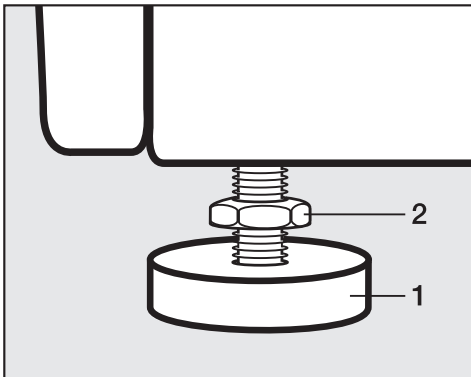

- S priloženim ključem sprostite nasprotno matico **2** v smeri urnega kazalca. Nato nasprotno matico **2** odvijte skupaj z nogico **1**.

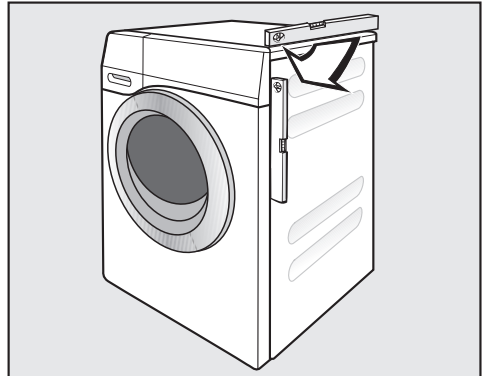

- Z vodno tehtnico se prepričajte, če pralni stroj stoji v navpičnem položaju.
- Nogico **1** zadržite s cevnimi kleščami. S ključem ponovno privijte nasprotno matico **2** proti ohišju stroja.

⚠ Škoda zaradi napačne poravnave pralnega stroja.

Če nogice niso blokirane, obstaja nevarnost, da se pralni stroj med delovanjem premika.

Vse štiri nasprotne matice nogic privijte tesno ob ohišje. Preverite tudi nogice, ki jih med poravnavanjem stroja niste odvili.

# Inštalacija

## Vgradnja stroja pod delovni pult

⚠ Nevarnost električnega udara zaradi dostopnosti kabla

Če je pokrov stroja odstranjen, je možen stik z deli pod napetostjo.

Pokrova pralnega stroja ne smete odstraniti.

Ta pralni stroj lahko v celoti (skupaj s pokrovom) potisnete pod delovni pult, če je na voljo zadostna višina niše pod pultom.

## Pralno-sušilni stolp

Pralni stroj lahko postavite v pralno-sušilni stolp s sušilnim strojem Miele. V ta namen potrebujete vezni element\* (WTV).

Dele, označene z \*, lahko naročite pri zastopniku Miele ali na servisu Miele.

### Upoštevajte:

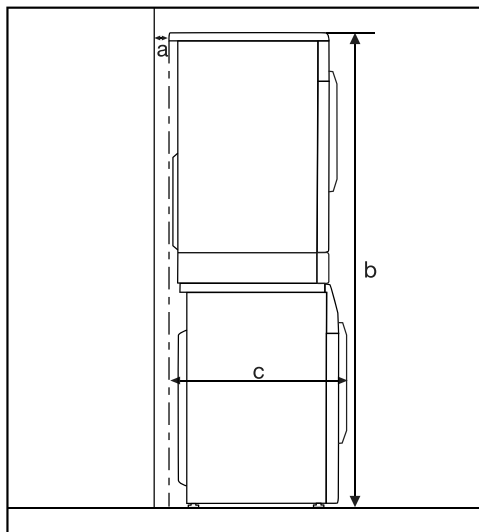

**a** = najmanj 2 cm

**b** = WTV navaden: 172 cm  
WTV s predalom: 181 cm

**c** = 68 cm

## Sistem za zaščito pred izlivom vode

Mielejev sistem za zaščito pred izlivom vode zagotavlja celovito zaščito pred škodo, ki bi jo lahko povzročila voda ob izlivu iz pralnega stroja.

Sistem je sestavljen iz naslednjih delov:

- dovodne cevi
- elektronike in zaščite pred iztekanjem in prelivom
- odtočne cevi

### Dovodna cev

- Zaščita pred razpočenjem cevi

Dovodna cev vzdrži tlak nad 7.000 kPa.

### Elektronika in ohišje

- Kad na dnu: Vodo, ki izhaja zaradi nezatesnjenosti pralnega stroja, prestreže kad na dnu. Stikalo na plavač zapre dovodni ventil. Dovod vode se ustavi in voda, ki je v lužni posodi, se izčrpa iz stroja.
- Zaščita pred puščanjem: Zazna iztekajočo vodo, ki je ne prestreže kad na dnu. Dovod vode se ustavi in voda, ki je v lužni posodi, se izčrpa iz stroja.
- Zaščita pred prelivom: Prepreči prelivanje vode iz stroja zaradi nekontroliranega dotoka vode. Če nivo vode preseže določeno raven, se vklopi odtočna črpalka in voda se nadzorovano izčrpa iz stroja.

### Odtočna cev

Odtočna cev je zavarovana s sistemom prezračevanja, ki preprečuje suhi tek črpalke pralnega stroja.

# Inštalacija

## Dotok vode

 Ogrožanje zdravja in nevarnost poškodb zaradi onesnažene vode, ki priteka v stroj.

Kakovost vode, ki priteka v stroj, mora izpolnjevati zahteve za pitno vodo, ki veljajo v državi, kjer deluje stroj.

Pralni stroj vedno priklopite na pitno vodo.

Priključni tlak vode mora znašati med 100 kPa in 1.000 kPa. Če je tlak na priključku višji od 1.000 kPa nadtlaka, je treba vgraditi reducirni ventil.

Za priklop je potreben zaporni ventil s  $\frac{3}{4}$ -colsko priključno spojko. Če zapornega ventila ni na voljo, lahko pralni stroj priključi na vodovodno napeljavo samo pooblaščen inštalater.

Pralni stroj ni primeren za priklop na toplovodno omrežje.

Pralnega stroja ne smete priključiti na toplo vodo.

## Priključitev dovodne cevi

- Dovodno cev s pokrivno matico privijte na navoj dovoda vode.
- Počasi odprite vodno pipo in pri tem preverite, ali priključek dobro tesni.
- Po potrebi popravite lego tesnila in spojke.

## Vzdrževanje

Če je potrebna zamenjava, lahko uporabite samo originalno cev Miele, ki vzdrži tlak nad 7.000 kPa.

 Škoda zaradi umazanije v vodi.

Pralni stroj ima za zaščito dovodnega ventila po eno sito v prostem koncu dovodne cevi in v dovodnem priključku.

Teh sit za umazanijo ne smete odstraniti.

## Dodatna oprema – podaljšek cevi

V sklopu dodatne opreme lahko pri zastopniku Miele ali na servisu Miele kupite cevi dolžine 2,5 m ali 4,0 m.

## Odtok vode

Lug črpa iz stroja odtočna črpalka z višino črpanja 1 m. Da odtok vode ni oviran, mora biti cev položena brez pregibov.

Po potrebi lahko cev podaljšate do dolžine 5 m. Dodatna oprema je na voljo pri specializiranem prodajalcu opreme Miele ali na servisu Miele.

V primeru, da je višina odtoka večja od 1 m (višina črpanja do največ 1,8 m), naročite pri zastopniku za opremo Miele ali na servisu Miele nadomestno lužno črpalko.

Pri višini odtoka 1,8 m lahko cev podaljšate za 2,5 m. Dodatna oprema je na voljo pri specializiranem prodajalcu opreme Miele ali na servisu Miele.

## Možnosti odtoka:

### 1. Obešenje cevi v umivalnik ali izliv

Upoštevajte:

- Cev zavarujte pred zdrsom!
- Če voda odteka v umivalnik, mora tudi dovolj hitro iztekati iz njega. V nasprotnem primeru obstaja nevarnost, da se bo voda prelivala čez rob umivalnika ali da se bo del izčrpane vode vsesal nazaj v pralni stroj.

2. Priklop na plastično odtočno cev z gumijasto objemko (sifon ni nujno potreben).

3. Izток v talni odtok (Gully).

4. Priklop na umivalnik s plastično spojko.

## Namestitev upognjenega elementa

Da preprečite zdrs odtočne cevi, uporabite priloženi upognjeni element.

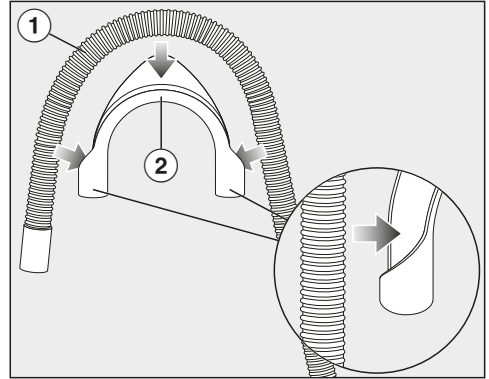

- Upognjeni element ② pritrdite na odtočno cev ①.

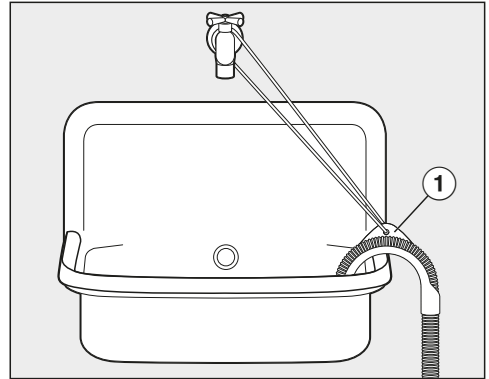

- Odtočno cev obesite v umivalnik.
- Upognjeni element zavarujte pred zdrsom s pomočjo traku in odprtine ①.

# Inštalacija

## Neposredni priklop na sifon umivalnika

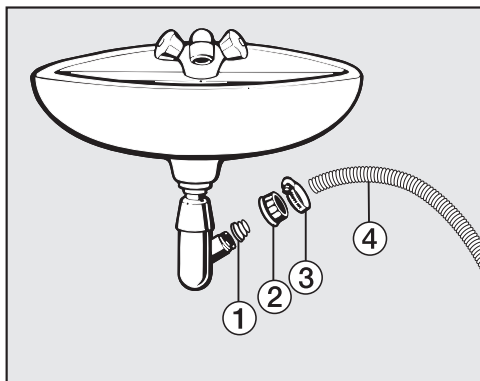

① Adapter

② Krovna matica umivalnika

③ Cevna objemka

④ Konec cevi

- Adapter ① namestite s krovno matico umivalnika ② na sifon umivalnika.
- Konec cevi ④ vstavite v adapter ①.
- Z izvijačem močno privijte cevno objemko ③ neposredno za krovno matico umivalnika.

## Električni priključek

Pralni stroj je serijsko opremljen z vtičem za enostaven priklop na vtičnico z zaščitnim kontaktom.

Pralni stroj postavite tako, da je vtičnica prosto dostopna. Če vtičnica ni dostopna, poskrbite, da je na mestu inštalacije na voljo inštalacijski odklopnik za vsak pol.



Nevarnost požara zaradi pregretja.

Delovanje pralnega stroja, priključenega na električni razdelilnik ali podaljšek, lahko vodi do pregrevanja kabla.

Iz varnostnih razlogov ne uporabljajte nobenih razdelilnikov in podaljškov.

Električna napeljava mora biti izvedena po VDE 0100.

Iz varnostnih razlogov priporočamo, da v hišno električno napeljavo, na katero je priključen pralni stroj, namestite zaščitno stikalo na diferenčni tok (RCD) tipa .

Poškodovan omrežni priključni kabel lahko zamenjate samo s posebnim priključnim kablom istega tipa (kupite ga lahko na servisu Miele). Zaradi varnosti lahko kabel zamenja samo usposobljen strokovnjak ali osebje servisne službe Miele.

Podatki o nazivni moči in ustrezni zaščiti so navedeni v teh navodilih za uporabo ali na napisni ploščici. Te podatke primerjajte s podatki električnega priključka na mestu postavitve aparata. Če ste v dvomih, se posvetujte z električarjem.

Možno je začasno ali trajno delovanje s priklopom na samostojno napravo za oskrbo z energijo ali tovrstno napravo, ki ni sinhronizirana z omrežjem (npr. avtonomno omrežje, rezervni sistemi). Pogoj za delovanje je, da naprava za oskrbo z energijo izpolnjuje pogoje EN 50160 ali primerljive.

Varnostni ukrepi, predvideni za hišno inštalacijo in ta izdelek Miele, morajo biti tako po funkciji kot načinu delovanja zagotovljeni tudi pri avtonomnem delovanju ali delovanju, ki ni sinhronizirano z omrežjem, ali morajo biti nadomeščeni z ustreznimi enakovrednimi ukrepi v inštalaciji. Kot je na primer opisano v aktualni objavi VDE-AR-E 2510-2.

# Podatki o porabi

| Programi  | Količina perila<br>kg | Energija<br>kWh | Voda<br>Litri | Trajanje<br>h:min | Temperatura <sup>1</sup><br>°C | Preostala<br>vlažnost<br>% | Število<br>vrtljajev<br>vrtlj./min |
|---|-----------------------|-----------------|---------------|-------------------|--------------------------------|----------------------------|------------------------------------|
| ECO 40-60*  | 7,0                   | 0,667           | 60,1          | 3:26              | 38                             | 53,0                       | 1400                               |
|   | 3,5                   | 0,406           | 46,6          | 2:42              | 33                             | 51,2                       | 1400                               |
|   | 2,0                   | 0,184           | 25,7          | 2:42              | 25                             | 57,8                       | 1400                               |
| Bombaž  | 7,0                   | 1,200           | 50,0          | 2:29              | 53                             | 53,0                       | 1400                               |
|   | 20 <sup>3</sup>       | 0,350           | 69,0          | 2:39              | 23                             | 53,0                       | 1400                               |
| Neobčutiljivo perilo  | 4,0                   | 0,450           | 52,0          | 1:59              | 29                             | 30                         | 1200                               |
| Ekspres 20 <sup>2</sup>   | 3,5                   | 0,340           | 30            | 0:20              | 28                             | 60,0                       | 1200                               |
| Volna  | 2,0                   | 0,230           | 35,0          | 0:39              | –                              | –                          | 1200                               |

\* Preizkusni program za upoštevanje Uredbe Komisije (EU) 2019/2023 o okoljsko primernih zasnovi in Uredbe št. 2019/2014 o označevanju z energijskimi nalepkami

- 1 Maksimalna dosežena temperatura v perilu med glavnim pranjem.
- 2 Dodatna funkcija *Kratko* aktivirana
- 3 Program s temperaturo 20 °C za rahlo umazano bombažno perilo

## Navodilo za stranke

Podatki o porabi lahko odstopajo od navedenih vrednosti glede na tlak in trdoto vode, temperaturo dovodne vode, temperaturo prostora, vrsto in količino perila, nihanja v električnem omrežju in izbrane dodatne funkcije.



## Tehnični podatki

|                               |                                  |
|-------------------------------|----------------------------------|
| Višina                        | 850 mm                           |
| Širina                        | 596 mm                           |
| Globina                       | 636 mm                           |
| Globina pri odprtih vratih    | 1.054 mm                         |
| Višina za vgradnjo pod pult   | 850 mm                           |
| Širina za vgradnjo pod pult   | 600 mm                           |
| Teža                          | pribl. 85 kg                     |
| Zmogljivost                   | 7,0 kg suhega perila             |
| Priključna napetost           | glejte napisno ploščico          |
| Priključna moč                | glejte napisno ploščico          |
| Zaščita                       | glejte napisno ploščico          |
| Podatki o porabi              | glejte poglavje Podatki o porabi |
| Minimalni pretočni tlak vode  | 100 kPa (1 bar)                  |
| Maksimalni pretočni tlak vode | 1.000 kPa (10 bar)               |
| Dolžina dovodne cevi          | 1,60 m                           |
| Dolžina odtočne cevi          | 1,50 m                           |
| Dolžina priključnega kabla    | 2,00 m                           |
| Maksimalna višina črpanja     | 1,00 m                           |
| Maksimalna dolžina črpanja    | 5,00 m                           |
| Svetleče diode                | razred 1                         |
| Dodeljene kontrolne oznake    | glejte napisno ploščico          |
| Moč v stanju izključenosti    | 0,30 W                           |

# Nastavljive funkcije

Z nastavljivimi funkcijami lahko elektroniko pralnega stroja prilagodite spreminjajočim se zahtevam. Nastavljive funkcije lahko kadar koli spremenite.

## Odpiranje nivoja programiranja

Programiranje poteka v osmih korakih (1, 2, 3 ... 8) s pomočjo senzorskih tipk.

### Pogoj:

- Pralni stroj je vklopljen (gumb za izbiro programa je v položaju programa pranja).
- Vrata pralnega stroja so odprta.
- 1 Dotaknite se senzorske tipke ►II in jo zadržite med korakoma 2 in 3.

- 2 Zaprite vrata pralnega stroja.

Počakajte, da napis *Zagon/Dodajanje perila neprekinjeno* sveti ...

- 3 ... in nato spustite senzorsko tipko ►II.

V prikazu časa sveti P13.

## Izbira in priklic nastavljive funkcije

Številka nastavljive funkcije je prikazana s črko P v kombinaciji s številko, npr. P13.

- 4 Z dotikom senzorske tipke ▲ vsakokrat izberete naslednjo nastavljivo funkcijo:

| Nastavljive funkcije |  |
|----------------------|--|
| P13                  | Ton tipk                                 |
| P14                  | PIN-koda                                 |
| P22                  | Izklop elementov za prikaz               |
| P24                  | Pomnilnik                                |
| P26                  | Dodatni čas predpranja za program Bombaž |
| P27                  | Čas namakanja                            |
| P28                  | Nežno pranje                             |
| P29                  | Znižanje temperature                     |
| P30                  | Več vode                                 |
| P31                  | Nivo pri možnosti Več vode               |
| P32                  | Maksimalni nivo med izpiranjem           |
| P33                  | Ohlajanje luga                           |
| P34                  | Zaščita pred mečkanjem                   |
| P49                  | Nižji vodni tlak                         |

- Dotaknite se senzorske tipke ►II, da potrdite nastavljivo funkcijo.

## Urejanje in shranjevanje nastavljive funkcije

Nastavljivo funkcijo lahko vklopite/izklopite ali pa zanjo izberete različne možnosti.

- 6 Z dotikom senzorske tipke ▲ vklopite/izklopite nastavljivo funkcijo ali izberete možnost:

| Nastavljiva funkcija | Možnost izbire |     |     |     |     |
|----------------------|----------------|-----|-----|-----|-----|
|                      | -00            | -01 | -02 | -03 | -04 |
| P13                  | ●              | ✓   |     |     |     |
| P14                  | ✓              | ●   |     |     |     |
| P22                  | ✓              | ●   |     |     |     |
| P24                  | ✓              | ●   |     |     |     |
| P26                  | ✓              | ●   | ●   | ●   |     |
| P27                  |                | ✓   | ●   | ●   | ●   |
| P28                  | ✓              | ●   |     |     |     |
| P29                  | ✓              | ●   |     |     |     |
| P30                  |                | ✓   | ●   | ●   |     |
| P31                  |                | ✓   | ●   | ●   | ●   |
| P32                  | ✓              | ●   |     |     |     |
| P33                  | ✓              | ●   |     |     |     |
| P34                  | ●              | ✓   |     |     |     |
| P49                  | ✓              | ●   |     |     |     |

● = Možnost izbire

✓ = Tovarniška nastavitvev

- 7 Dotaknite se senzorske tipke ►||, da potrdite izbrano možnost.

Zdaj spet sveti številka nastavljive funkcije: npr. P13.

## Izhod iz nivoja programiranja

- 8 Zavrtite gumb za izbiro programa v položaj ⌚.

Nastavitev je trajno shranjena, vendar jo lahko kadar koli spremenite.

## P13 Ton tipk

Dotik senzorske tipke potrdi zvočni signal.

### Izbira

-00 = Ton tipk je izklopljen.

-01 = Ton tipk je vklopljen (**tovarniška nastavitvev**).

# Nastavljive funkcije

## P14 PIN-koda

S PIN-kodo je vaš pralni stroj zaščiten pred nepooblaščeno uporabo.

Če je PIN-koda aktivirana in želite uporabiti pralni stroj, morate po vklopu stroja vnesti kodo.

### Izbira

- 00 = PIN-koda ni aktivirana (**tovarniška nastavitve**).
- 01 = PIN-koda je aktivirana.

## Uporaba pralnega stroja z aktivirano PIN-kodo

Koda se glasi **125** in je ni mogoče spremeniti.

- Vključite pralni stroj.

V prikazu časa je izpisano 0\_\_ in 0 utripa, kar vas opozarja, da morate vnesti kodo.

- Dotaknite se senzorske tipke ▲.

V prikazu časa je izpisano: / \_\_.

- Številko potrdite s senzorsko tipko ►II.

Prva številka je shranjena in zdaj lahko s senzorsko tipko ▲ vnesete drugo številko.

- Vnesite še drugo in tretjo številko ter ju potrdite s senzorsko tipko ►II.

Zapora je sproščena. Izberete lahko program pranja in ga zaženete.

## P22 Izklop elementov za prikaz

Elementi za prikaz čez 10 minut potemnjijo, da prihranijo energijo.

### Izbira

- 00 = Izklop (**tovarniška nastavitve**)  
Elementi za prikaz se pri vklopljenem pralnem stroju ne izklopijo.
- 01 = Vključ  
Ko zaženete program pranja, se elementi za prikaz po 10 minutah izklopijo.

Toda: Ko preteče časovni zamik prednastavitve zagona, ob koncu programa ali koncu faze zaščite pred mečkanjem se elementi za prikaz za 10 minut vklopijo.

## P24 Pomnilnik

Pralni stroj po zagonu programa shrani nazadnje izbrane nastavitve programa pranja (temperatura, število vrtljajev in nekatere dodatne funkcije).

Ob ponovni izbiri programa pranja stroj prikaže shranjene nastavitve.

### Izbira

- 00 = Pomnilnik je izklopljen  
**(tovarniška nastavitve)**
- 01 = Pomnilnik je vklopljen.

## P26 Dodatni čas predpranja za program Bombaž

Če imate posebne zahteve glede predpranja, ga lahko podaljšate.

### Izbira

- 00 = Brez podaljšanja časa predpranja **(tovarniška nastavitve)**
- 01 = + 6 minut daljši čas predpranja
- 02 = + 9 minut daljši čas predpranja
- 03 = + 12 minut daljši čas predpranja

## P27 Čas namakanja

Trajanje namakanja lahko nastavite na čas med 30 minut in 2 uri.

Trajanje lahko nastavite v korakih po 30 minut. Ob izbiri dodatne funkcije *Namakanje* se to izvede z izbranim trajanjem.

### Izbira

- 01 = **30 minut** časa namakanja  
**(tovarniška nastavitve)**
- 02 = **1 ura** časa namakanja
- 03 = **1 ura 30 minut** časa namakanja
- 04 = **2 uri** časa namakanja

## P28 Nežno pranje

Če je aktivirano nežno pranje, pralni stroj ublaži gibanje bobna in tako manj umazano perilo opere bolj nežno.

Nežno pranje lahko aktivirate za programa *Bombaž* in *Neobčutljivo perilo*.

### Izbira

- 00 = Nežno pranje je izklopljeno  
**(tovarniška nastavitve)**
- 01 = Nežno pranje je vklopljeno.

## Nastavljive funkcije

### P29 Znižanje temperature

Na višji nadmorski višini ima voda nižje vrelišče. Miele priporoča, da pri nadmorski višini nad 2000 m vklopite znižanje temperature, da ne pride do vretja vode. Maksimalna temperatura se tako zniža na 80 °C, tudi če izberete višjo temperaturo.

#### Izbira

- 00 = Znižanje temperature je izklopljeno (**tovarniška nastavitev**).
- 01 = Znižanje temperature je vklopljeno.

### P30 Več vode

Uporabljeno količino vode lahko pri izbrani dodatni funkciji *Več vode* določite glede na potrebe.

#### Izbira

- 01 = Povišanje nivoja vode (več vode) med pranjem in izpiranjem (**tovarniška nastavitev**).
- 02 = Izvede se dodaten postopek izpiranja.
- 03 = Nivo vode med pranjem in izpiranjem je povišan, izvede se tudi dodaten postopek izpiranja.

### P31 Nivo pri dodatni funkciji *Več vode*

Nivo vode pri aktivaciji dodatne funkcije *Več vode* lahko povišate v treh stopnjah.

#### Izbira

- 01 = Brez dodatnega povišanja nivoja vode (**tovarniška nastavitev**).
- 02 = Povišanje nivoja vode med pranjem in izpiranjem za 1 stopnjo.
- 03 = Povišanje nivoja vode med pranjem in izpiranjem za 2 stopnji.
- 04 = Povišanje nivoja vode med pranjem in izpiranjem za 3 stopnje.

### P32 Maksimalni nivo med izpiranjem

Nivo vode med izpiranjem lahko nastavite na stalno maksimalno vrednost.

Ta funkcija je pomembna za alergike, saj ti potrebujejo zelo dobre rezultate izpiranja. Poraba vode se v tem primeru poveča.

#### Izbira

- 00 = Maksimalni nivo vode med izpiranjem je izklopljen (**tovarniška nastavitev**).
- 01 = Maksimalni nivo vode med izpiranjem je vklopljen.

## P33 Ohlajanje luga

Ob koncu glavnega pranja priteče v boben dodatna količina hladne vode, da se lug ohladi.

Ohlajanje luga se izvede pri izbiri programa Bombaž in temperature 70 °C ali več.

Ohlajanje luga morate aktivirati:

- če je odtočna cev obešena v umivalnik ali lijak, da preprečite nevarnost oparin;
- v stavbah, v katerih odtočne cevi ne ustrezajo standardu DIN 1986.

### Izbira

- 00 = Ohlajanje luga je izklopljeno **(tovarniška nastavitev)**.
- 01 = Ohlajanje luga je vklopljeno.

## P34 Zaščita pred mečkanjem

Funkcija zaščite pred mečkanjem prepreči mečkanje perila po končanem programu.

Boben se obrača še do 30 minut po končanem programu. Vrata pralnega stroja lahko kadar koli odprete.

### Izbira

- 00 = Zaščita pred mečkanjem je izklopljena.
- 01 = Zaščita pred mečkanjem je vklopljena **(tovarniška nastavitev)**.

## P49 Nižji vodni tlak

Če je vodni tlak pod 100 kPa (1 bar), se program pranja prekine in pojavi se sporočilo o napaki .

Če vodnega tlaka ni mogoče zvišati, aktivirana funkcija prepreči prekinitve programa.

### Izbira

- 00 = Nižji vodni tlak je izklopljen **(tovarniška nastavitev)**.
- 01 = Nižji vodni tlak je vklopljen

## **Pralna in negovalna sredstva**

---

Za ta pralni stroj so vam na voljo pralna sredstva, sredstva za nego perila, dodatki in sredstva za nego stroja. Vsi izdelki so prilagojeni pralnim strojem Miele.

Te in številne druge zanimive izdelke lahko kupite v spletni prodajalni [www.shop.miele.com](http://www.shop.miele.com), na servisu Miele ali pri specializiranem prodajalcu opreme Miele.

### **Pralno sredstvo**

#### **UltraWhite (praškasto pralno sredstvo)**

- Najboljši rezultati pri 20/30/40/60/95 °C
- Blešče belo perilo – z močno formulo z aktivnim kisikom
- Izvrstno odstranjevanje madežev tudi pri nizkih temperaturah

#### **UltraColor (tekoče pralno sredstvo)**

- Najboljši rezultati pranja pri 20/30/40/60 °C
- S formulo za zaščito barv za sijoče barve
- Izvrstno odstranjevanje madežev tudi pri nizkih temperaturah

#### **WoolCare pralno sredstvo za občutljivo perilo (tekoče pralno sredstvo)**

- Za volno, svilo in drugo občutljivo perilo
- Poseben kompleks za nego iz proteinov pšenice in formula za zaščito barv
- Najboljši rezultati pranja pri 20/30/40/60 °C



## Specialna pralna sredstva

Ta specialna pralna sredstva so vam na voljo v obliki kapsul za udobno posamično doziranje.

### Kapsule Sport

- Za sintetično perilo
- Vsebuje sestavine, ki vsrkajo vonje, da nevtralizira neprijetne vonje.
- Preprečuje statično naelektritev oblačil.
- Ohranja obliko in prepustnost sintetičnih oblačil za zrak.

### Kapsule DownCare

- Za puhasto perilo
- Ohranja prožnost in prepustnost puha za zrak.
- Učinkovito pranje in blaga nega z lanolinom
- Puh se ne združi v kepe in ostane puhast.

### Kapsule WoolCare

- Pralno sredstvo za volno in občutljivo perilo
- Poseben negovalni kompleks iz pšeničnih proteinov
- Tehnologija zaščite vlaken proti kosmatenju
- Formula za zaščito barv za nežno pranje

## Kapsule CottonRepair

- Posebno pralno sredstvo za bombažno perilo
- Vidno obnovi perilo s samo enim pranjem.
- Posebna Mielejeva receptura s tehnologijo Novozymes
- Odstrani vozličke ter obnovi intenzivnost barv in njihov sijaj.
- Uporabite največ 1–2-krat letno na oblačilo.

# Pralna in negovalna sredstva

---

## Sredstva za nego perila

Ta sredstva za nego perila so vam na voljo v obliki kapsul za udobno posamično doziranje.

### Kapsula mehčalca

- Mehčalec za svež vonj perila
- Popolna in temeljita čistoča ter svež vonj
- Za puhasto mehko perilo
- Preprečuje statično naelektritev oblačil.

## Dodatek pralnim sredstvom

Dodatek vam je na voljo v obliki kapsul za udobno posamično doziranje.

### Kapsula Booster

- Odstranjevalec madežev z največjo močjo odstranjevanja madežev
- Encimska tehnologija proti trdovratnim madežem
- Primerno za belo in pisano perilo
- Za izvrstne rezultate pranja tudi pri nizkih temperaturah

## Nega stroja

### Sredstvo za odstranjevanje vodnega kamna

- Odstrani močne obloge vodnega kamna.
- Blago in nežno zaradi vsebnosti naravne citronske kisline
- Neguje grelnike, boben in druge sestavne dele.

### IntenseClean

- Za higienično čistočo v pralnih strojih
- Odstrani maščobe in bakterije ter neprijetne vonje, ki se razvijejo zaradi njih.
- Učinkovito čiščenje

### Tablete sredstva za mehčanje vode

- Zmanjšanje doziranja pralnih sredstev pri trdi vodi
- Manj ostankov pralnih sredstev v perilu
- Manjše doziranje pralnih sredstev – manj kemije v odpadnih vodah

Miele d.o.o.  
Trgovina in servis  
Brnčičeva ulica 41 g  
1231 Ljubljana - Črnuče  
Telefon: 01 292 63 33  
E-pošta: info@miele.si  
www.miele.si

Nemčija  
Miele & Cie. KG  
Carl-Miele-Straße 29  
33332 Gütersloh

WCA 032 Active

sl-SI

M.-Nr. 12 559 290 / 00