













Instruções de utilização e montagem

Congelador



Antes da montagem, instalação e colocação em funcionamento, é **imprescindível** que leia as instruções de utilização e montagem. Desta forma, não só se protege, como também evita danos.

Índice

Medidas de segurança e precauções	4	Requisitos para a ligação em rede ..	36
Sustentabilidade e proteção do ambiente	14	Ligar em rede pela 1. ^a vez.....	36
Como poupar energia.....	15	Efetuar Scan & Connect.....	36
Instalação	16	Utilizar	37
Local de instalação.....	16	A temperatura correta	37
Requisitos de ventilação e exaustão.....	17	Indicação de temperatura	37
Instalação de vários aparelhos de frio lado a lado.....	17	Regular a temperatura	37
Instalação Side-by-Side (dependendo do modelo).....	18	Alarme de temperatura e de porta aberta.....	38
Troca do sentido de abertura da porta	18	Congelar e armazenar alimentos frescos	40
Encomenda de instruções de montagem impressas.....	18	Preparar cubos de gelo.....	41
Instalar o aparelho de frio.....	18	Regulações suplementares	42
Alinhar o aparelho de frio	19	Explicações sobre as respetivas regulações	42
Integrar o aparelho de frio numa bancada de cozinha	19	Modo Festa 	42
Dimensões do aparelho.....	22	Ligar a função de bloqueio  / 	42
Ligação elétrica	28	Modo Sabbath 	43
Descrição do aparelho	29	Alterar o período de tempo até o alarme de porta aberta soar 	43
Vista geral do aparelho	29	Ligação em rede.....	43
Visor inicial	31	Alterar o volume dos sinais sonoros e de alarme  / 	45
Compreender princípio de utilização.....	31	Alterar a luminosidade do visor 	46
Modo de regulação 	32	Desativar o modo de demonstração 	46
Arrumação interior.....	34	Repór as regulações de fábrica 	46
Inclinar a gaveta superior.....	34	Informações 	46
Gaveta do congelador XXLBox ..	34	Limpeza e manutenção	47
Acessórios fornecidos em conjunto	34	Descongelação	47
Acessórios opcionais	34	Indicações sobre o produto de limpeza	47
Ligar e desligar o aparelho	35	Preparar o aparelho de frio para a limpeza.....	47
Antes da primeira utilização.....	35	Limpar o interior	48
Ligar o aparelho de frio.....	35	Lavar os acessórios à mão ou na máquina de lavar louça.....	48
Ligar o aparelho de frio	35	Remover e desmontar os acessórios para a limpeza	48
Desligar o aparelho de frio	35		
Ter em atenção no caso de ausência prolongada.....	35		

Limpeza do aparelho e paredes laterais.....	49
Limpar a junta da porta.....	49
Limpar as aberturas de ventilação ..	49
Depois da limpeza.....	49
Resolver problemas.....	51
Iluminação interior.....	57
Causa dos ruídos.....	58
Serviço de assistência técnica.....	61
Contacto no caso de avarias	61
Base de dados EPREL	61
Garantia	61
Informações	62
Declaração de Conformidade	62
Direitos de autor e licenças	62

Medidas de segurança e precauções

Este aparelho de frio cumpre as normas de segurança em vigor. A utilização inadequada pode, contudo, resultar em lesões nas pessoas e danos materiais.

Leia as instruções de utilização e montagem atentamente antes de colocar o aparelho de frio em funcionamento. Contêm informações importantes sobre a instalação, segurança, utilização e manutenção. Desta forma, não só se protege, como também evita danos no aparelho de frio.

Conforme a norma CEI 60335-1, a Miele chama expressamente a atenção para o facto de que as informações disponíveis relacionadas à instalação do aparelho de frio, assim como as indicações de segurança e avisos devem ser obrigatoriamente lidos e cumpridos.

A Miele não assume qualquer responsabilidade por danos ocorridos devido à inobservância destas indicações.

Guarde as instruções de utilização e montagem. Entregue as instruções de utilização e montagem a um futuro proprietário.

Uso adequado

► O aparelho de frio destina-se a uso doméstico e em condições de instalação equiparáveis ao uso doméstico como, por exemplo, em lojas, escritórios e condições de trabalho similares:

- em propriedades agrícolas;
- de clientes em hotéis, motéis, pousadas e outros ambientes domésticos típicos.

Este aparelho de frio não se destina a ser utilizado no exterior.

► Utilize o congelador somente a nível doméstico para manter os alimentos frescos, armazenar alimentos congelados e congelar alimentos frescos assim como para fazer cubos de gelo.

Qualquer outra utilização não é permitida.

► O aparelho de frio não é adequado para armazenamento e refrigeração de medicamentos, plasma sanguíneo, preparados laboratoriais ou matérias e produtos semelhantes submetidos aos regulamentos de dispositivos médicos. O uso inadequado do aparelho de frio pode ter como resultado danos ou a deterioração dos produtos armazenados. Além disso, o aparelho de frio não se destina a funcionar em áreas potencialmente explosivas.

A Miele não se responsabiliza por danos causados pelo uso inadvertido ou por utilização incorreta.

Medidas de segurança e precauções

▶ As pessoas (incluindo as crianças) que, devido às suas capacidades físicas, sensoriais ou psíquicas ou ainda por inexperiência ou desconhecimento, não estejam em condições de utilizar o aparelho de frio com segurança, terão de estar sob vigilância durante a utilização.

Estas pessoas só podem utilizar o aparelho de frio sem serem vigiadas se lhes foi explicado o seu funcionamento de forma que o possam utilizar com segurança e tenham capacidade para reconhecer os perigos daí resultantes.

Crianças em casa

▶ As crianças menores de 8 anos devem ser mantidas afastadas do aparelho de frio, a menos que sejam continuamente supervisionadas.

▶ As crianças a partir de oito anos de idade só podem utilizar o aparelho sem serem vigiadas se lhes foi explicado o seu funcionamento de forma que o possam utilizar com segurança. As crianças devem ter capacidade para reconhecer e compreender o perigo de uma utilização incorreta.

▶ As crianças não devem efetuar trabalhos de limpeza ou manutenção no aparelho sem serem vigiadas.

▶ Vigie as crianças que estejam perto do aparelho. Não permita que as crianças brinquem com o aparelho.

▶ Risco de asfixia. Ao brincar com o material da embalagem (p. ex., películas), as crianças podem embrulhar-se ou tapar a cabeça com o material da embalagem e asfixiar. Mantenha o material da embalagem fora do alcance das crianças.

Segurança técnica

▶ O circuito de refrigeração foi testado quanto a fugas. O aparelho de frio cumpre as normas de segurança vigentes e as diretivas da UE.



Se o circuito de refrigeração estiver danificado, o refrigerante e o óleo podem escapar e incendiar-se.

▶ Aviso: perigo de incêndio/materiais inflamáveis. Este símbolo encontra-se no compressor e indica materiais inflamáveis. Não retire este autocolante.

Medidas de segurança e precauções

O refrigerante contido (informações na placa de características) é ecológico, mas inflamável.

A utilização deste refrigerante ecológico causa, em parte, um aumento do ruído operacional. Além do ruído de funcionamento do compressor, pode ocorrer ruído do fluxo em todo o circuito de refrigeração. Infelizmente, esses efeitos são inevitáveis, mas não afetam o desempenho do aparelho de frio.

Ao transportar e montar/instalar o aparelho de frio, certifique-se de que nenhuma peça do circuito de refrigeração é danificada. Um refrigerante projetado pode provocar lesões oculares e o refrigerante que escapa pode se incendiar.

No caso de danos:

- Evite chamas abertas ou fontes de ignição.
- Desligue o aparelho de frio da rede elétrica.
- Proceda durante alguns minutos ao arejamento do local onde o aparelho de frio está instalado.
- Contacte o serviço de assistência técnica.

▶ Quanto maior a quantidade de produto refrigerante num aparelho de frio, maior deve ser o espaço em que o aparelho é instalado. No caso de eventual fuga, em espaços demasiados pequenos pode formar-se uma mistura de ar/gás inflamável. Por cada 8 g de produto refrigerante tem de existir um espaço mínimo de 1 m³. A quantidade de produto refrigerante está indicada na placa de características na parte interna do aparelho de frio.

▶ Se as secções transversais de ventilação e exaustão estiverem tapadas ou obstruídas, pode formar-se uma mistura inflamável de ar/gás em caso de danificação do circuito de refrigeração. Respeite rigorosamente as secções transversais de ventilação e exaustão indicadas. As secções transversais de ventilação e exaustão não podem ser tapadas ou obstruídas.

▶ Os dados sobre a ligação elétrica (segurança, tensão e frequência) mencionados na placa de características do aparelho devem corresponder à tensão da rede elétrica, para que sejam evitadas avarias no aparelho.

Compare estes dados antes de efetuar a ligação. Em caso de dúvida consulte um electricista qualificado.

Medidas de segurança e precauções

- ▶ A segurança elétrica do aparelho só está garantida se a ligação à corrente for efetuada por meio de uma tomada com contacto de segurança. Este requisito fundamental de segurança deve existir. Em caso de dúvida contacte um electricista e mande rever a instalação elétrica.
- ▶ É possível um funcionamento temporário ou permanente num sistema de alimentação energética autossuficiente ou não-síncrono de rede (por ex. microrredes, sistemas de reserva). O pré-requisito para o funcionamento é que o sistema de alimentação elétrica esteja em conformidade com as especificações da EN 50160 ou comparável. As medidas de proteção previstas na instalação doméstica e neste produto Miele devem também ser asseguradas na sua função e modo de funcionamento em funcionamento isolado ou em funcionamento não-síncrono ou ser substituídas por medidas equivalentes na instalação. Como descrito, por ex., na publicação atual do VDE-AR-E 2510-2.
- ▶ Para que, em caso de emergência, o aparelho de frio possa ser desligado rapidamente da corrente elétrica, a tomada deve ficar instalada em local acessível e nunca atrás do aparelho.
- ▶ Se o cabo de alimentação estiver danificado, desligue imediatamente o aparelho de frio da rede elétrica. Contacte o serviço de assistência técnica.
- ▶ Um cabo de alimentação danificado só pode ser substituído por um cabo de alimentação especial do mesmo tipo (pode ser obtido na loja online da Miele ou no serviço de assistência técnica da Miele). Por motivos de segurança, a substituição só pode ser efetuada por um técnico qualificado ou pelo serviço de assistência técnica da Miele.
- ▶ Tomadas múltiplas ou um cabo de prolongamento não garantem a segurança necessária (risco de incêndio). Não utilize estes dispositivos para ligar o aparelho à corrente elétrica.
- ▶ Se a humidade entrar em contacto com os componentes elétricos ou com o cabo de alimentação poderá causar curto-circuito. Por este motivo, o aparelho de frio não deve funcionar em espaços húmidos (p. ex., garagem, lavandarias, etc.).
- ▶ Este aparelho não pode ser utilizado em unidades móveis (por ex. embarcações).

Medidas de segurança e precauções

- ▶ Danos no aparelho podem pôr a sua segurança em risco. Verifique se há algum dano visível. Nunca ponha um aparelho com defeito em funcionamento.
- ▶ Este aparelho de frio não se destina a ser utilizado como aparelho de encastrar.
- ▶ Ao instalar ou ao efetuar trabalhos de manutenção ou de reparação deverá desligar o aparelho da corrente elétrica. O aparelho só está desligado da corrente elétrica quando:
 - os disjuntores do quadro elétrico estiverem desligados; ou
 - os fusíveis roscados da instalação elétrica estiverem completamente desaparafusados; ou
 - o cabo de ligação à corrente estiver desligado da tomada. Não puxe pelo cabo de ligação, mas sim pela ficha para o desligamento da corrente.
- ▶ Os trabalhos de instalação e manutenção ou as reparações inadequados podem apresentar perigos consideráveis para o utilizador, pelos quais o fabricante não assume qualquer responsabilidade. Os trabalhos de instalação e manutenção ou as reparações só podem ser efetuados por um técnico qualificado ou pelo serviço de assistência técnica da Miele.
- ▶ Perde-se o direito à garantia se o aparelho de frio não for reparado por um técnico qualificado ou pelo serviço de assistência técnica da Miele.
- ▶ Recomendamos a substituição dos componentes defeituosos por peças de substituição originais. Caso sejam instaladas corretamente peças de substituição originais, a Miele garante o cumprimento integral dos requisitos de segurança e os direitos ao abrigo da garantia permanecem inalterados.
- ▶ Este aparelho de frio está equipado com uma lâmpada especial devido a requisitos específicos (por exemplo, em relação à temperatura, humidade, resistência química, resistência ao atrito e vibração). Esta lâmpada só pode ser utilizada para o fim previsto. A lâmpada não é adequada para iluminação ambiente. A substituição só pode ser efetuada por um técnico qualificado ou pelo serviço de assistência técnica da Miele. Este aparelho de frio contém várias fontes de luz da classe de eficiência energética F, no mínimo.

Instalação adequada

- ▶ Ao instalar o aparelho de frio, não se esqueça de seguir as instruções de instalação em anexo.
- ▶ Efetue a troca do sentido de abertura da porta (se necessário) conforme as instruções de montagem.
- ▶ Os aparelhos de frio com um «S» no identificador de modelo podem ser instalados lado a lado como uma combinação Side-by-Side:
 - Efetue a instalação de acordo com as instruções de montagem em anexo.
 - Não altere o batente da porta, pois a disposição dos aparelhos de frio está predeterminada.
- ▶ Use sempre luvas de proteção ao transportar e instalar o aparelho de frio.
- ▶ O aparelho de frio é pesado e, com a(s) porta(s) do aparelho aberta(s)/fechada(s), tende a tombar para a frente:
 - Transporte ou desloque o aparelho de frio com pelo menos 2 pessoas.
 - Troque o sentido de abertura da porta do aparelho de frio com pelo menos 2 pessoas.
 - Coloque o aparelho de frio com ajuda de pelo menos 2 pessoas.
 - Nunca deixe o aparelho de frio sem vigilância durante a colocação.

Utilização adequada

- ▶ O aparelho foi concebido para uma determinada classe climática, (temperatura ambiente), cujos limites devem ser mantidos. A classe climática correspondente está indicada na placa de características situada no interior do aparelho. Uma temperatura ambiente mais baixa provoca períodos de inatividade mais longos do compressor, fazendo com que o aparelho não seja capaz de manter a temperatura necessária.
- ▶ As secções transversais de ventilação e exaustão não podem ser tapadas ou obstruídas. Caso contrário, o fluxo de ar não será garantido. O consumo de energia aumenta e pode causar danos em componentes.

Medidas de segurança e precauções

- ▶ Risco de danos devido a alimentos com gordura e óleo. Se armazenar alimentos gordurosos ou oleaginosos no aparelho de frio ou na porta do aparelho, deve certificar-se de que um eventual derramamento de gordura ou óleo não possa entrar em contacto com as peças de plástico do aparelho de frio. Isso pode resultar na formação de fissuras no plástico, fazendo com que o plástico quebre ou rompa.
- ▶ Risco de incêndio e de explosão devido a misturas de gases inflamáveis. Não guarde no aparelho de frio materiais explosivos ou qualquer outro produto que contenha gás propulsor inflamável (como, p. ex., latas de spray). As misturas de gases inflamáveis podem inflamar-se devido a componentes elétricos. As latas de spray correspondentes são reconhecíveis pelo rótulo impresso ou por um símbolo de chama. Gases existentes podem inflamar-se devido a componentes elétricos.
- ▶ Risco de explosão. Não use aparelhos elétricos dentro do aparelho de frio (p. ex., para fazer gelados). Isso pode haver provocar formação de faíscas.
- ▶ Risco de lesões e de danos materiais. Não armazene no compartimento congelador latas e garrafas com bebidas gasosas ou com líquidos que possam congelar. As latas ou as garrafas podem rebentar.
- ▶ Risco de lesões e de danos materiais. As garrafas que tenham sido colocadas no compartimento congelador para arrefecimento rápido devem ser retiradas do compartimento congelador o mais tardar ao fim de uma hora. As garrafas podem rebentar.
- ▶ Risco de lesões. Não toque nos alimentos congelados nem em peças metálicas se tiver as mãos molhadas. As mãos podem gelar.
- ▶ Risco de lesões. Não deverá consumir ou levar à boca os cubos de gelo ou gelados imediatamente depois de os retirar do congelador. As temperaturas muito baixas do alimento podem provocar ferimentos nos lábios e língua.
- ▶ Alimentos descongelados ou semi-descongelados não devem voltar a ser congelados. Consuma-os de imediato porque os alimentos perdem valores nutritivos e deterioram-se facilmente. Estes alimentos depois de cozinhados podem voltar a ser congelados.

Medidas de segurança e precauções

▶ Se consumir alimentos fora de prazo corre o risco de intoxicação alimentar.

O tempo de armazenamento depende de vários fatores como por ex. do grau de frescura, da qualidade dos produtos e da temperatura de armazenamento. Verifique a data de validade e as indicações de armazenamento indicadas pelo fabricante do alimento.

▶ Para assegurar que os alimentos sejam congelados rapidamente e por completo, a capacidade máxima de congelação não deve ser excedida. A capacidade máxima de congelação em até 24 horas pode ser encontrada na placa de características: «Capacidade de congelação ... kg/24 h».

Para aparelhos em aço inoxidável:

▶ Utilizando substâncias adesivas o revestimento da porta em aço inoxidável fica danificado e perde o efeito protetor contra a sujidade. Não cole qualquer tipo de autocolante na porta do aparelho nem fixe nada utilizando fita adesiva, fita transparente ou outro tipo de cola.

▶ A superfície é sensível a arranhões. Mesmo os ímanes podem provocar riscos.

Acessórios e peças de substituição

▶ Recomendamos a utilização de acessórios originais da Miele. Se forem montadas ou ligadas outras peças, pode ficar excluído o direito à garantia e/ou a responsabilidade pelo produto.

▶ As peças de substituição originais da Miele são mantidas por, pelo menos, 10 anos e até 15 anos após o final de produção do seu aparelho de frio.

Limpeza e manutenção

▶ Nunca deverá lubrificar a borracha de vedação da porta. Com o decorrer do tempo ficará porosa e terá de ser substituída.

▶ Aviso. Não utilize qualquer meio auxiliar mecânico ou outro que não tenha sido recomendado pelo fabricante para acelerar o processo de descongelação.

▶ O vapor de aparelhos de limpeza a vapor pode atingir peças condutoras elétricas e provocar curto circuito.

Para efetuar a limpeza e descongelar o aparelho não utilize um aparelho de limpeza a vapor.

Medidas de segurança e precauções

▶ Objetos pontiagudos ou afiados danificam o gerador de frio e o aparelho fica inoperável. Por isso não utilize objetos pontiagudos ou afiados para

- retirar gelo do aparelho,
- ou soltar cubetes e alimentos.

▶ Para descongelar o aparelho não utilize aquecedores elétricos ou velas. Risco de danos materiais.

▶ Não utilize sprays de descongelação ou descongeladores. Sprays de descongelação e descongeladores podem provocar a formação de gases explosivos, conter solventes ou agentes de expansão que podem danificar as partes plásticas ou que podem ser prejudiciais à saúde.

Transporte

▶ Para evitar danos, transporte o aparelho de frio sempre na posição vertical e na embalagem de transporte.

▶ Risco de lesões e de danos materiais. Devido ao peso elevado do aparelho de frio, efetue o seu transporte com a ajuda de uma segunda pessoa.

Eliminação do seu aparelho antigo

▶ Crianças a brincar podem ficar trancadas no aparelho de frio e asfiar.

- Desmonte a(s) porta(s) do aparelho.
- Retire as gavetas.
- Deixe as prateleiras no aparelho de frio para que crianças não possam entrar facilmente.
- Se necessário, destrua a fechadura da porta do seu aparelho de frio antigo. Assim irá impedir que crianças ao brincarem fiquem trancadas dentro do aparelho, correndo risco de vida.

▶ Perigo de choque elétrico!

- Corte a ficha do cabo de alimentação.
- Corte o cabo de alimentação do aparelho antigo.

Descarte a ficha e o cabo de alimentação separadamente do aparelho antigo.

Medidas de segurança e precauções

- ▶ Durante e após o descarte, certifique-se de que o aparelho de frio não é colocado perto de gasolina ou outros gases e líquidos inflamáveis.
- ▶ Risco de incêndio devido a fugas de óleo ou refrigerante. O refrigerante e o óleo contidos são inflamáveis. O refrigerante ou óleo que vaza pode inflamar-se se a concentração for suficientemente elevada e em contacto com uma fonte de calor externa. Certifique-se de que o circuito de refrigeração não é danificado durante a eliminação. Assim evita fugas descontroladas de refrigerante (informações na placa de características) e de óleo.
- ▶ As fugas de produto refrigerante podem provocar lesões oculares. Não danifique peças do sistema de refrigeração, por exemplo:
 - perfurando os tubos de circulação do produto refrigerante;
 - dobrando os tubos;
 - raspando camadas protetoras de superfícies.

Símbolo no compressor (conforme o modelo)

Esta indicação é relevante apenas para a reciclagem. Em funcionamento normal, não existe risco.



- ▶ O óleo no compressor pode ser fatal se ingerido ou se entrar nas vias respiratórias.

Sustentabilidade e proteção do ambiente

Eliminação da embalagem

A embalagem é utilizada para o manuseamento e protege o aparelho contra danos que possam ocorrer durante o transporte. Os materiais da embalagem são selecionados do ponto de vista ecológico e de eliminação e são geralmente recicláveis.

A devolução da embalagem ao ciclo de reciclagem contribui para a economia de matérias-primas. Utilize pontos de recolha de resíduos com triagem de materiais e possibilidades de devolução das embalagens. O seu distribuidor Miele aceita de volta as embalagens de transporte.

Eliminação do aparelho em fim de vida útil

Os equipamentos elétricos e eletrônicos contêm diversos materiais valiosos. Também contêm determinadas substâncias, misturas e componentes necessários para o seu funcionamento e segurança. No lixo doméstico, bem como no caso de tratamento incorreto, estes podem causar danos na saúde das pessoas e no ambiente. Por isso, não coloque o seu equipamento em fim de vida útil, em nenhuma circunstância, no lixo doméstico.



Certifique-se de que o seu aparelho de frio não é danificado até que possa ser devidamente eliminado de uma forma ecológica.

Desse modo fica garantido que tanto o refrigerante existente no circuito de refrigeração como o óleo existente no compressor não escapam para o ambiente.

Em vez disso, utilize os pontos oficiais de recolha criados para a entrega e reciclagem gratuita de equipamentos elétricos e eletrônicos da sua junta de freguesia, de distribuidores Miele ou da Miele. A eliminação de eventuais dados pessoais do equipamento em fim de vida útil é um processo, do ponto de vista legal, da sua responsabilidade. Está legalmente obrigado a retirar de forma não destrutiva as pilhas e as baterias usadas não fechadas de forma fixa no aparelho, bem como as lâmpadas que possam ser retiradas de forma não destrutiva. Entregue-as num ponto de recolha adequado onde possam ser entregues de forma gratuita. Mantenha o seu equipamento em fim de vida útil fora do alcance de crianças, até ser transportado.

Sustentabilidade e proteção do ambiente

Como poupar energia...

Local de instalação O aparelho de frio tem de arrefecer mais frequentemente a temperaturas ambientes mais elevadas e consome mais energia no processo. Por isso:

- Instale o aparelho de frio num espaço bem arejado.
- Não instale o aparelho de frio ao lado de uma fonte de calor (resistência, fogão).
- Proteja o aparelho de frio da incidência direta de raios solares.
- Assegure uma temperatura ambiente ideal próxima de 20 °C.
- Mantenha livres as secções transversais de arejamento e ventilação e limpe-lhes regularmente o pó.

Regulação da temperatura Quanto mais baixa for a temperatura regulada, mais alto será o consumo energético. Recomendam-se as seguintes regulações:

- Compartimento congelador -18 °C

Utilização O consumo de energia aumenta devido ao calor introduzido e à obstrução da circulação de ar. Por isso:

- Abra a(s) porta(s) do aparelho apenas durante o tempo necessário. Uma boa classificação dos alimentos ajuda na orientação.
- Feche totalmente a(s) porta(s) do aparelho após a abertura.
- Deixe alimentos e bebidas quentes arrefecer antes de os armazenar no aparelho de frio.
- Armazene os alimentos bem embalados ou devidamente tapados.
- Não encha demasiadamente os compartimentos para que o ar possa circular.
- Coloque os alimentos congelados no compartimento frigorífico para descongelarem.
- Coloque as gavetas e as prateleiras tal como foram fornecidas de fábrica.
- Mantenha uma distância de 25 mm entre a parte de trás do aparelho e a parede.

Instalação

Local de instalação

 Risco de incêndio e de danos causados por aparelhos que irradiam calor. Os aparelhos que irradiam calor podem inflamar-se e fazer com que o aparelho de frio incendeie. O cabo de alimentação não deve entrar em contacto com fontes de calor. Não instale aparelhos que irradiam calor como, por ex., minifornos, placas com zonas duplas ou torradeiras, por cima do aparelho de frio.

 Risco de incêndio e de danos devido a chamas abertas. As chamas abertas podem fazer com que o aparelho de frio incendeie. Mantenha chamas abertas como, p. ex., uma vela, longe do aparelho de frio.

 Risco de incêndio e de danos devido a uma instalação incorreta. Se a ficha e os cabos de alimentação tocarem na parte de trás do aparelho de frio, estes podem ser danificados por vibrações e provocar um curto-circuito. As fichas ou cabos de alimentação não devem tocar no aparelho de frio. Os cabos de alimentação não devem ficar presos ou ser danificados. Não ligar outros aparelhos às tomadas na parte de trás deste aparelho de frio. Não posicionar ou utilizar tomadas múltiplas, réguas de distribuição ou outros aparelhos eletrónicos (como, p. ex., transformadores de halogéneo) na área traseira.

É adequado um espaço seco e bem ventilado.

O piso no local de instalação deve ser horizontal e nivelado e deve ter a mesma altura que o piso circundante.

 Risco de danos devido a elevada humidade do ar.

No caso de humidade do ar elevada, o condensado pode ficar depositado nas superfícies externas do aparelho de frio. Esta água condensada pode provocar corrosão nas paredes exteriores do aparelho.

Instale o aparelho de frio num espaço seco e/ou climatizado com ventilação suficiente.

Após a montagem/instalação certifique-se de que a(s) porta(s) do aparelho fecha(m) corretamente e o aparelho de frio foi montado/instalado tal como descrito. As secções transversais de ventilação e exaustão indicadas têm de ser mantidas.

Quando escolher o local de instalação, tenha em consideração que o consumo de energia do aparelho de frio aumenta caso este se encontre próximo de uma fonte de aquecimento, um fogão ou outra fonte de calor. Evite a incidência direta da luz do sol. Temperaturas ambiente mais elevadas aumentam o consumo de energia, uma vez que o compressor funciona durante mais tempo.

Classe climática

O aparelho foi concebido para uma determinada classe climática (intervalo de temperatura ambiente), cujos limites devem ser mantidos.

Uma temperatura ambiente mais baixa provoca paragens longas do compressor. Isso pode levar a temperaturas mais elevadas no aparelho de frio e subsequentes danos.

A classe climática está indicada na placa de características situada no interior do aparelho.

Classe climática	Temperatura ambiente
SN	10 até 32 °C
N	16 até 32 °C
ST	16 até 38 °C
T	16 até 43 °C
SN-ST	10 até 38 °C
SN-T	10 até 43 °C

Um funcionamento regular é garantido se um congelador da classe SN for operado a temperaturas ambiente mais frias (até -15 °C).

Requisitos de ventilação e exaustão

 Risco de incêndio e de danos devido a ventilação inadequada.

Se o aparelho de frio não for suficientemente ventilado, o compressor liga com mais frequência e funciona durante períodos mais longos. Isto leva ao aumento do consumo de energia e ao aumento da temperatura de funcionamento do compressor. Isto pode causar danos no aparelho de frio. Certifique-se de que o aparelho de frio está suficientemente ventilado e arejado: Respeite sempre as secções transversais de ventilação e exaustão especificadas.

As secções transversais de ventilação e exaustão não podem ser tapadas ou obstruídas.

Limpe regularmente as zonas de ventilação para remover pó e sujidade.

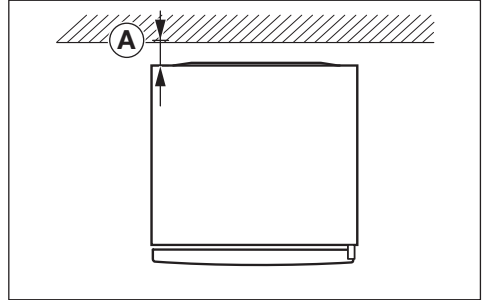

O consumo de energia foi determinado com uma distância \textcircled{A} = 25 mm entre a parte de trás do aparelho e a parede. Se a distância à parede for inferior a 25 mm, o aparelho continua a funcionar, mas o consumo de energia aumentará ligeiramente. A condensação pode também formar-se a temperaturas ambiente elevadas.

O ar na parede posterior do aparelho de frio aquece. Portanto, deve ser assegurado um fluxo de ar adequado (ver secção «Dimensões do aparelho»).

Instalação de vários aparelhos de frio lado a lado

 Perigo de danos devido a condensado nas paredes externas do aparelho.

No caso de uma humidade do ar elevada pode depositar-se condensado entre as exteriores do aparelho de frio e levar a corrosão.

Por norma, **não** instale um aparelho de frio com outros aparelhos de frio **diretamente** ao seu lado.

Deve ser mantida uma distância mínima de 70 mm entre os aparelhos de frio.

Instalação

Instalação Side-by-Side (dependendo do modelo)

O seu congelador pode ser instalado à esquerda de outro frigorífico, uma vez que está equipado com um aquecimento integrado na parede lateral direita (ver secção «Dimensões do aparelho»).

O frigorífico também deve estar equipado com um aquecimento integrado na parede lateral esquerda.

Dica: Contacte o seu distribuidor para saber que combinações são possíveis com o seu aparelho de frio.

Dependendo do modelo, o conjunto de montagem Side-by-Side está incluído com o congelador. As instruções de montagem descrevem como os aparelhos de frio são montados lado a lado.

 Efetue a montagem Side-by-Side conforme as instruções de montagem (ver código QR).



M.-Nr. 12196150

Troca do sentido de abertura da porta

 Risco de lesões e de danos devido ao elevado peso da porta.

Se a troca do batente da porta for efetuada por uma única pessoa, haverá um risco maior de lesões e danos.

O batente da porta deve ser impreteivelmente trocado com a ajuda de uma 2.^a pessoa.

 Perigo de danos nos componentes elétricos.

Existem componentes condutores sob tensão na dobradiça da porta (dependendo do modelo).

Desligue a ficha da tomada antes de fazer a troca do sentido de abertura da porta.

 Efetue a troca do sentido de abertura da porta conforme as instruções de montagem (ver código QR).



M.-Nr. 12083750

Encomenda de instruções de montagem impressas

Pode encomendar gratuitamente à Miele instruções de montagem impressas.

Encontra todos os dados de contacto da Miele no final deste documento. Indique a designação do modelo e o número de série na placa de características.

Instalar o aparelho de frio

 Pode haver risco de lesões e de danos devido à inclinação do aparelho de frio.

Se o aparelho de frio for instalado por uma única pessoa, haverá um risco maior de lesões e danos.

Instale sempre o aparelho de frio com a ajuda de uma 2.^a pessoa.

⚠ Risco de danos através a choque da porta do aparelho.

A porta do aparelho pode bater na parede da divisão e ser danificada. Monte o limitador de abertura da porta anexo antes de o aparelho ser instalado.

Proteja a porta do aparelho de choques, p. ex., através de distanciadores colocados na parede da divisão.

⚠ Risco de danos do piso.

Mover o aparelho de frio pode causar danos no piso.

Movimente o aparelho de frio com cuidado sobre pavimentos sensíveis.

Para facilitar a instalação, existem na zona posterior e superior do aparelho de frio pegas de transporte e em baixo existem rodas de transporte (dependendo do modelo).

Instale o aparelho sem carga/alimentos no interior.

- Ligue o aparelho de frio à rede elétrica tal como indicado no capítulo «Ligação elétrica».
- Movimente o aparelho de frio com cuidado para o local previsto de instalação.
- Coloque o aparelho de frio com a parte de trás do aparelho em frente à parede, tendo em conta a distância necessária.

Alinhar o aparelho de frio

⚠ Perigo de danos e ferimentos devido à queda da porta do aparelho ou à inclinação do aparelho de frio.

Se o pé ajustável adicional no apoio inferior não assentar corretamente no chão, a porta do aparelho pode cair ou o aparelho de frio pode tombar.

Desenrosque o pé ajustável com a chave de bocas fornecida até que este assente no chão.

Depois, desenrosque o pé ajustável mais um quarto de volta.

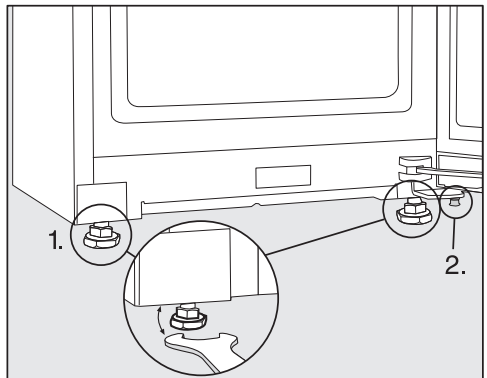

- Alinhe o aparelho de frio com recurso a um nível de bolha de ar e a chave de bocas fornecida e apoie a porta do aparelho.
1. Ajuste os pés de nivelamento frontais.
 2. Desenrosque o pé ajustável adicional de modo que o pé ajustável assente no chão. Depois, desenrosque o pé ajustável mais um quarto de volta.

Integrar o aparelho de frio numa bancada de cozinha

O aparelho de frio pode ser cercado por armários de cozinha.

Instalação

O consumo de energia foi determinado com uma distância de 25 mm entre a parte de trás do aparelho e a parede. Se a distância à parede for inferior a 25 mm, o aparelho continua a funcionar, mas o consumo de energia aumentará ligeiramente. A condensação pode também formar-se a temperaturas ambiente elevadas.

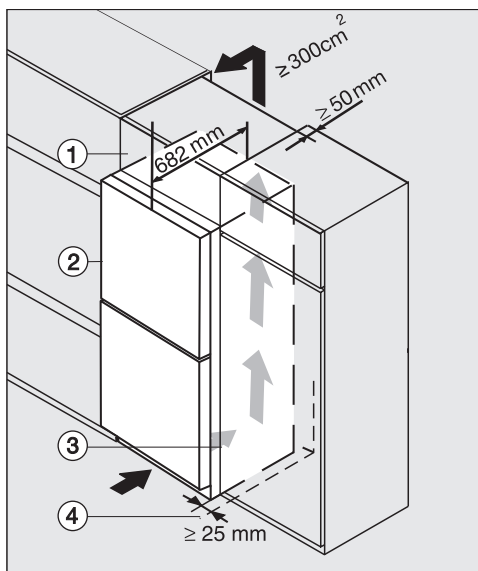

Aparelho de frio com frente em vidro
K(S)/FN(S)/KFN 4xxx Xobsw/matt, bb,
brws, bs, grgr

- ① Armário de remate
- ② Aparelho de frio, profundidade da porta = 82 mm
- ③ Armário de cozinha
- ④ Parede divisória

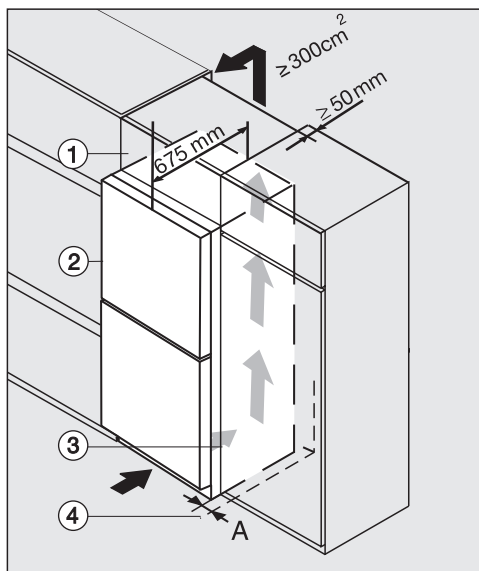

K(S)/FN(S)/KFN 4xxx Xedst/cs, ws, bst, el

- ① Armário de remate
 - ② Aparelho de frio, profundidade da porta = 75 mm
 - ③ Armário de cozinha
 - ④ Parede divisória
- A** = 25 mm (com zona côncava do puxador)/
60 mm (com pega)

 Risco de incêndio e de danos devido a ventilação inadequada.

Se o aparelho de frio não for suficientemente ventilado, o compressor liga com mais frequência e funciona durante períodos mais longos. Isto leva ao aumento do consumo de energia e ao aumento da temperatura de funcionamento do compressor. Isto pode causar danos no aparelho de frio. Certifique-se de que o aparelho de frio está suficientemente ventilado e arejado:

Respeite sempre as secções transversais de ventilação e exaustão especificadas.

As secções transversais de ventilação e exaustão não podem ser tapadas ou obstruídas.

Limpe regularmente as zonas de ventilação para remover pó e sujidade.

Quanto maiores forem as secções transversais de ventilação e exaustão, mais o compressor poupa energia.

- Instale o aparelho de frio junto ao armário de cozinha.
- A frente do aparelho deve sobressair pelo menos na medida da profundidade da porta relativamente à frente do

armário de cozinha. Desse modo, é possível abrir e fechar a porta do aparelho sem quaisquer problemas.

- Se o aparelho de frio for instalado junto a uma parede divisória ④, deve existir, do lado das dobradiças, entre a parede divisória ④ e o aparelho de frio ②, uma distância (A).
- Para nivelar a altura do aparelho de frio com a altura da bancada da cozinha, é possível montar um armário de remate ① correspondente sobre o aparelho de frio.

Deve haver um canal de exaustão com 50 mm de profundidade em toda a largura do armário de remate.

A secção transversal de exaustão por baixo do teto da cozinha deve ter no mínimo 300 cm², para que o ar aquecido possa sair sem obstáculos.

Instalação

Dimensões do aparelho

Dimensões de instalação/Vista superior

FNS 4882 ... edt/cs

Todas as dimensões são indicadas em mm.

Um funcionamento correto do aparelho de frio é garantido se as secções transversais de arejamento e ventilação indicadas forem mantidas livres.

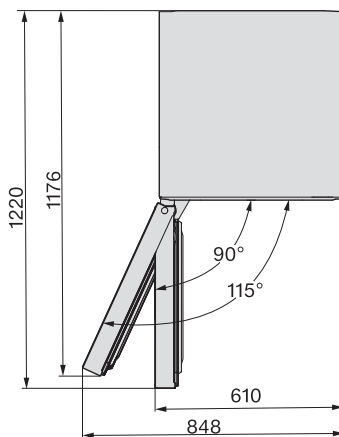
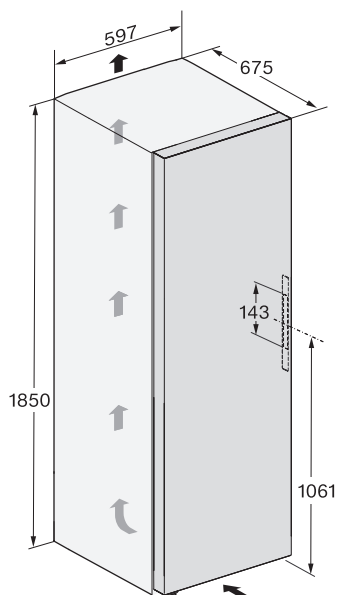

Ligações

FNS 4882 ... edt/cs

Todas as dimensões são indicadas em mm.

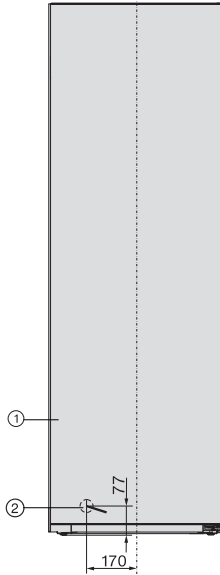

- ① Vista de frente
- ② Cabo de alimentação, comprimento = 2100 mm
No serviço de assistência técnica da Miele pode obter um cabo de ligação mais longo.

Instalação

Dimensões de instalação/Vista superior

FNS 4882 ... edt/cs + KS 4885 ... edt/cs

Para mais informações, consultar a secção «Instalação de múltiplos aparelhos de frio Instalação Side-by-Side» neste capítulo e as instruções de montagem do conjunto de montagem Side-by-Side.

Todas as dimensões são indicadas em mm.

Um funcionamento correto dos aparelhos de frio é garantido se as secções transversais de arejamento e ventilação indicadas forem mantidas livres.

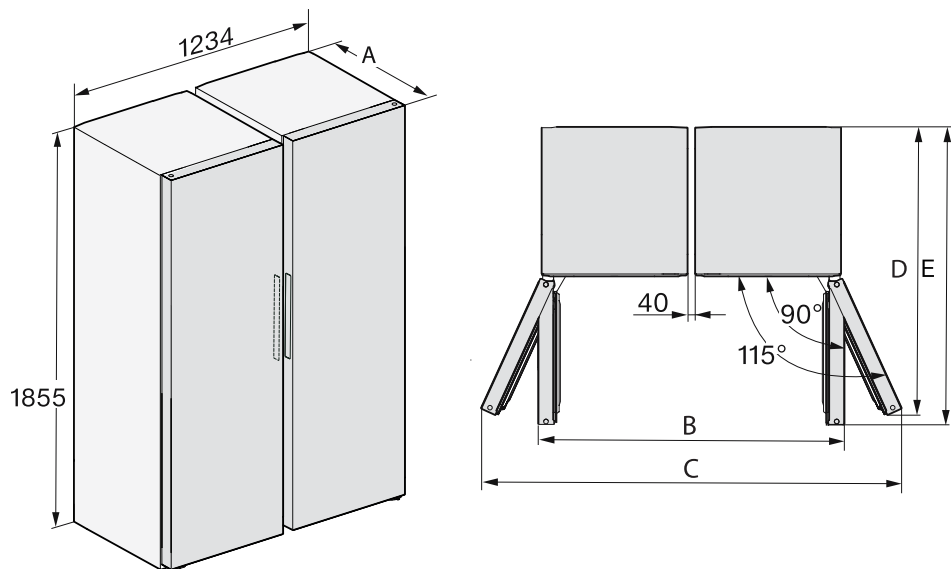

	A	B	C	D	E
FNS 4882 ... edt/cs + KS 4887 ... edt/cs	675	1260	1736	1176	1220

Dimensões de instalação/Vista superior

FNS 4882 ... edt/cs N

Todas as dimensões são indicadas em mm.

Um funcionamento correto do aparelho de frio é garantido se as secções transversais de arejamento e ventilação indicadas forem mantidas livres.

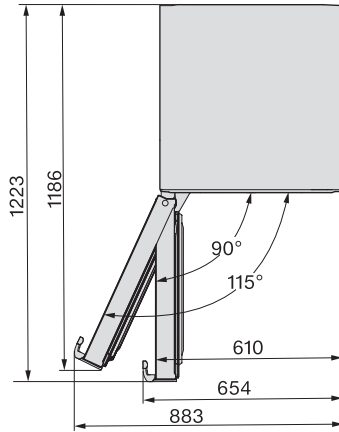
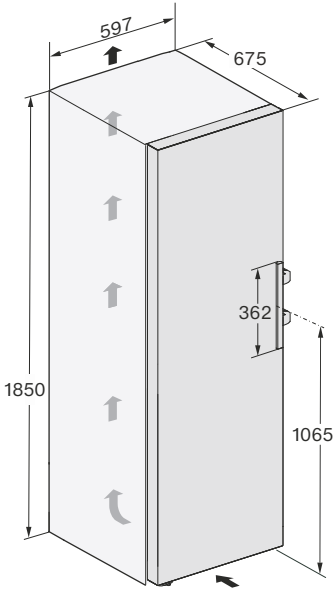

Instalação

Ligações

FNS 4882 ... edt/cs N

Todas as dimensões são indicadas em mm.

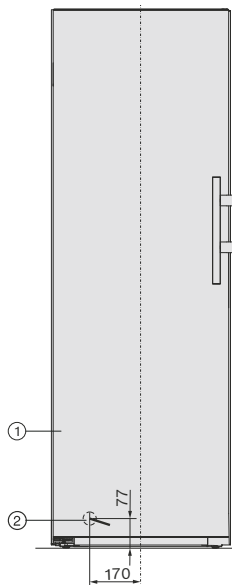

① Vista de frente

② Cabo de alimentação, comprimento = 2100 mm

No serviço de assistência técnica da Miele pode obter um cabo de ligação mais longo.

Dimensões de instalação/Vista superior

FNS 4882 ... edt/cs N + KS 4885 ... edt/cs N

Para mais informações, consultar a secção «Instalação de múltiplos aparelhos de frio Instalação Side-by-Side» neste capítulo.

Todas as dimensões são indicadas em mm.

Um funcionamento correto dos aparelhos de frio é garantido se as secções transversais de arejamento e ventilação indicadas forem mantidas livres.

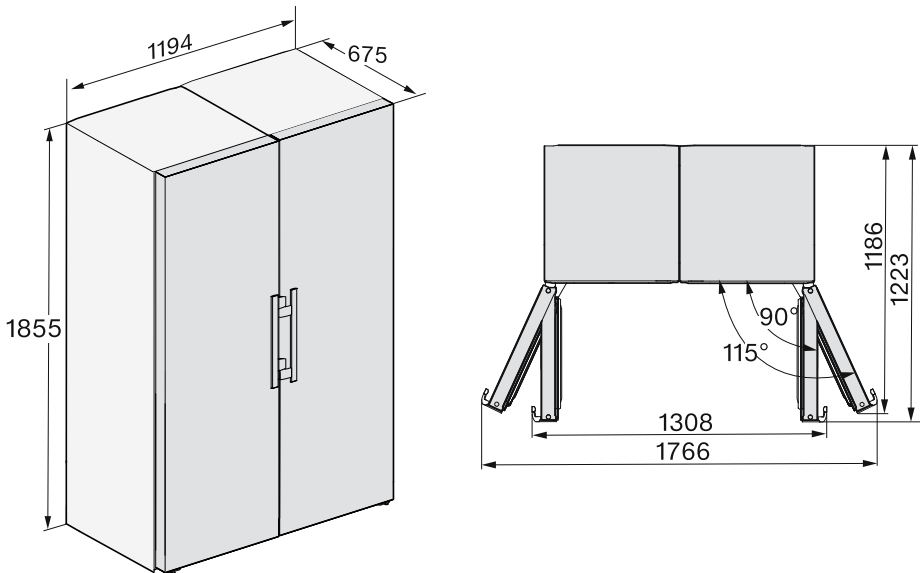

Instalação

Ligação elétrica

O aparelho de frio só deve ser ligado através do cabo de ligação fornecido a uma tomada com ligação à terra.

Instale o aparelho de frio de forma a que a tomada fique facilmente acessível. Se a tomada não estiver facilmente acessível, certifique-se de que na instalação está disponível um dispositivo seccionador para cada polo.

⚠ Perigo de incêndio devido a sobreaquecimento.

O funcionamento do aparelho de frio em tomadas múltiplas e cabos de extensão pode sobrecarregar os cabos. Por motivos de segurança, não deve utilizar tomadas múltiplas ou cabos de extensão.

A instalação elétrica deve ser concebida de acordo com a VDE 0100.

Por motivos de segurança, recomendamos a utilização de um interruptor de corrente diferencial residual (RCD) do tipo  na instalação doméstica associada, para a ligação elétrica do aparelho de frio.

Um cabo de ligação à rede danificado só pode ser substituído por um cabo de ligação à rede especial do mesmo tipo (pode ser obtido no serviço de assistência técnica da Miele). Por motivos de segurança, a substituição só pode ser efetuada por um técnico qualificado ou pelo serviço de assistência técnica da Miele.

Consulte estas instruções de utilização ou a placa de características quanto aos fusíveis e à potência nominal. Compare esses dados com os da ligação elétrica no local. Em caso de dúvidas, contacte um electricista qualificado.

É possível um funcionamento temporário ou permanente num sistema de alimentação energética autossuficiente ou não-síncrono de rede (por ex., redes separadas, sistemas de reserva). O pré-requisito para o funcionamento é que o sistema de alimentação elétrica esteja em conformidade com as especificações da EN 50160 ou comparável. As medidas de proteção previstas na instalação doméstica e neste produto Miele devem também ser asseguradas na sua função e modo de funcionamento em funcionamento isolado ou em funcionamento não-síncrono ou ser substituídas por medidas equivalentes na instalação. Como descrito, por ex., na publicação atual da VDE-AR-E 2510-2.

Ligar o aparelho de frio

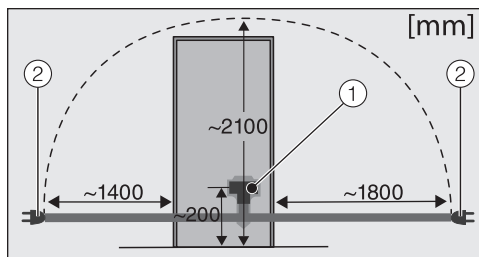

Parte traseira do aparelho de frio

- ① Ficha do aparelho
- ② Ficha de rede

■ Encaixe a ficha do aparelho.

Certifique-se de que a ficha do aparelho encaixa corretamente.

■ Ligue a ficha de rede do aparelho de frio à tomada.

O aparelho de frio encontra-se, agora, ligado à corrente.

Vista geral do aparelho

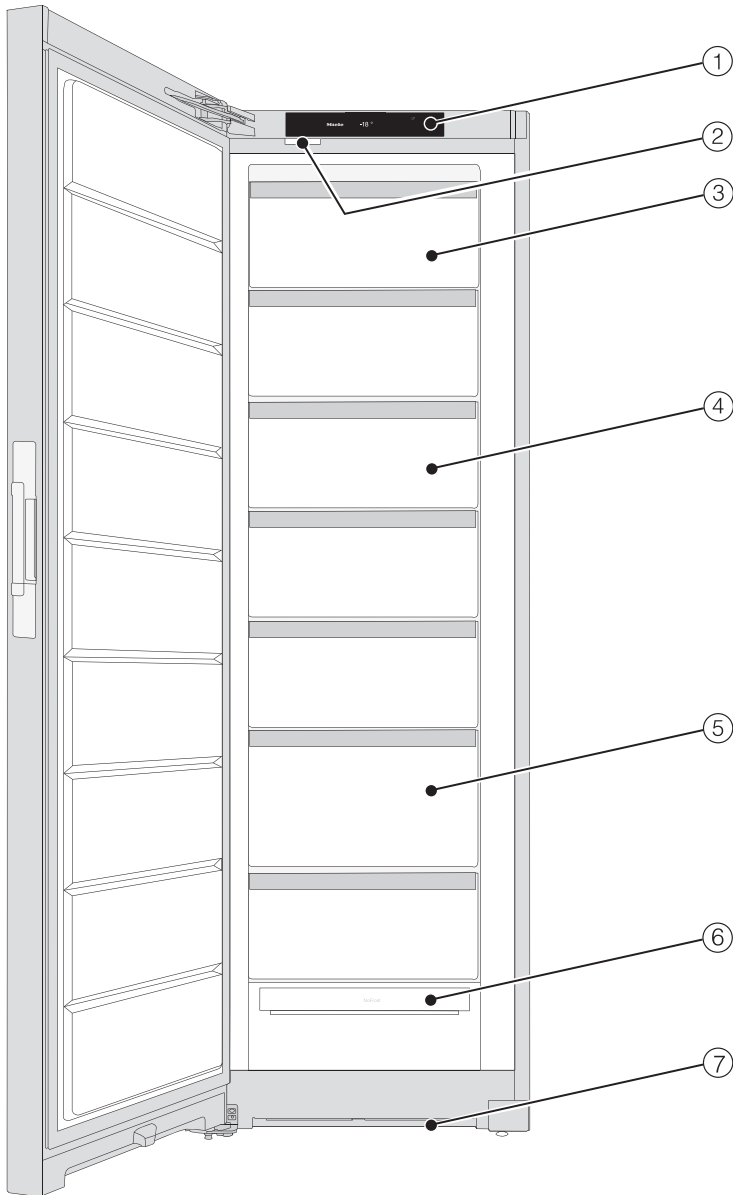

Descrição do aparelho

- ① Visor
- ② Iluminação interior (SmartLight):
A iluminação interior adapta-se às condições de luz do ambiente envolvente.
- ③ Gaveta do congelador inclinável
- ④ Gaveta do congelador
- ⑤ Gaveta do congelador XXLBox
- ⑥ Módulo NoFrost
- ⑦ Secção transversal de ventilação

Visor inicial

O visor pode ficar riscado se forem utilizados objetos pontiagudos e afiados como, p. ex. lápis ou caneta.

Toque no visor apenas com os dedos.

Se os seus dedos estiverem frios, o visor poderá não reagir.

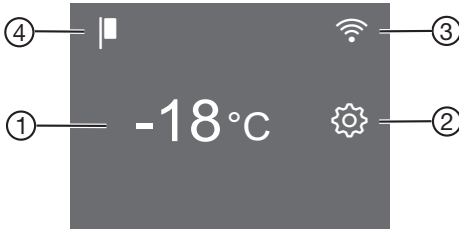

- ① Indicação de temperatura para o compartimento congelador
- ② Tecla sensora do modo de regulação  para seleccionar diferentes funções no modo de regulação
- ③ Indicação do estado de ligação (apenas visível se a ligação em rede tiver sido configurada)
- ④ Indicação do modo de demonstração (apenas visível se a função modo de demonstração estiver ligada)













Compreender princípio de utilização

- Toque na área desejada/no símbolo desejado no visor inicial.
 - Deslize para a esquerda ou direita através do visor até o valor desejado/o símbolo desejado ser exibido no centro.
 - Para confirmar, prima a seleção desejada no visor.
- O valor/símbolo seleccionado acende (com algumas exceções) a cor de laranja.
- Para sair do nível de regulação, prima  ou OK.

Descrição do aparelho

Modo de regulação

Pode seleccionar diferentes funções no modo de regulação e, em parte, alterar algumas das regulações:

Símbolo	Função	Regulação de fábrica
	Ligar ou desligar a função Modo Festa (ver capítulo «Efetuar outras regulações»)	Desligado
	Ligar ou desligar a função de bloqueio (ver capítulo «Efetuar outras regulações»)	 (Desligado)
	Ligar ou desligar a função Modo Sabbat (ver capítulo «Efetuar outras regulações»)	Desligado
	Aceder à versão do modo Sabbat	—
	Alterar o período de tempo até o alarme da porta aberta soar (ver capítulo «Efetuar outras regulações»)	1:00
	Configurar a função Miele@home pela primeira vez, ativar e desativar a ligação Wi-Fi ou repor a configuração da rede (ver capítulo «Efetuar outras regulações»)	App
	Ligar ou desligar o som das teclas	Ligado
	Alterar o volume dos sinais sonoros e de alarme ou desligá-los completamente (ver capítulo «Efetuar outras regulações»)	Ligado /Nível 5
	Alterar a luminosidade do visor (ver capítulo «Efetuar outras regulações»)	Nível 4
	Alterar a unidade da temperatura (°Celsius ou °Fahrenheit)	°C
	Desligar a função Modo de demonstração (apenas visível quando ligada) (ver capítulo «Efetuar outras regulações»)	Desligado
	Repor as regulações de fábrica (ver capítulo «Efetuar outras regulações»)	—

- i** Aceder às informações (designação do modelo e número de série) sobre o seu aparelho de frio (ver capítulo «Efetuar outras regulações») —

Descrição do aparelho

Arrumação interior

Inclinar a gaveta superior

A gaveta pode ser inclinada. Isto facilita a remoção dos alimentos congelados.

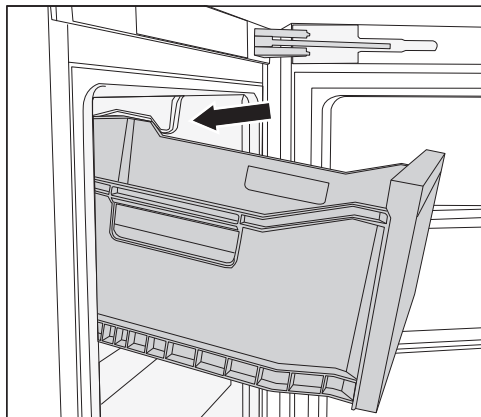

- Puxe a gaveta para fora.

A gaveta é fixada por proteções e não pode cair.

Gaveta do congelador XXLBox

A gaveta do congelador extra alta oferece mais volume e, portanto, espaço para armazenar alimentos congelados volumosos e altos.

Acessórios fornecidos em conjunto

Caixa de cubos de gelo

Limitador de abertura da porta

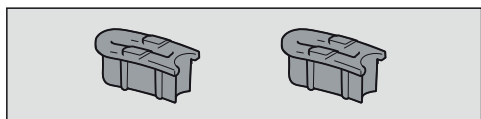

As dobradiças da porta estão reguladas de fábrica de forma a poder abrir a porta do aparelho até 115°. Se, p. ex., porta do

aparelho bater na parede contígua ao abrir, o ângulo de abertura da porta pode ser limitado para aprox. 90°.

Efetue a montagem de acordo com as instruções de montagem em anexo.

Conjunto de montagem Side-by-Side

conforme o modelo

Para uma instalação «Side-by-Side» de dois aparelhos de frio.

Acessórios opcionais

Na Miele encontra uma série de acessórios e produtos de limpeza adequados ao seu aparelho de frio.

Na loja online Miele, no serviço de assistência técnica da Miele ou nos distribuidores Miele pode comprar produtos especialmente concebidos para o aparelho de frio como, p. ex., produtos de manutenção e acessórios.

Pode aceder à loja online Miele através do seguinte código QR:



Antes da primeira utilização

- Retire todos os materiais de embalagem e as películas de proteção.
- Limpe o interior do aparelho e os acessórios.

Ligar o aparelho de frio



- Ligue o aparelho de frio à corrente elétrica, tal como descrito no capítulo «Ligação elétrica».

No visor, aparece primeiro Miele, em seguida .

Ligar o aparelho de frio

- Abra a porta do aparelho.
- No visor toque em .

O aparelho de frio começa a refrigerar e a iluminação interior acende-se.

Logo que a temperatura regulada seja alcançada, o símbolo   apaga-se, a indicação de temperatura fica acesa constantemente e o sinal de alarme deixa de soar.



- Se o sinal de alarme o incomodar, toque em  .

O sinal de alarme deixa de soar.

O aparelho de frio ajusta-se às temperaturas predefinidas.

Coloque os alimentos no compartimento congelador só quando a temperatura no compartimento congelador estiver suficientemente baixa (mín. -18 °C).

Desligar o aparelho de frio

- Toque na indicação de temperatura no visor.
- Deslize para a direita até  ser exibido no centro.
- Toque em .

O arrefecimento e a iluminação interior estão desligados.

No visor aparece .

Tenha em atenção: o aparelho de frio não fica desligado da rede elétrica quando o aparelho de frio é desligado.

Ter em atenção no caso de ausência prolongada

Se o aparelho de frio for desligado durante um longo período de tempo e não for limpo previamente, pode haver formação de bolor se a porta ficar fechada.

Efetue a limpeza do aparelho de frio antes de uma ausência prolongada.

Se não utilizar o aparelho de frio durante um longo período de tempo, então observe o seguinte:

- Desligue o aparelho de frio.
- Desligue a ficha da tomada ou desligue os fusíveis do quadro elétrico.
- Para que o aparelho de frio seja suficientemente arejado e seja evitada a formação de odores, limpe-o e deixe-o aberto.

Ligar e desligar o aparelho

Requisitos para a ligação em rede

Os seguintes requisitos são necessários para a ligação em rede:

1. Está disponível uma rede doméstica no local de instalação.
Tenha a palavra-passe do Wi-Fi pronta.
2. A app da Miele está disponível num dispositivo terminal.
3. Possui uma conta de utilizador na app da Miele.

App Miele

Pode fazer o download da app Miele a partir da Apple App Store® ou do Google Play™.



Ligar em rede pela 1.ª vez

- Toque no símbolo ⚙️.
- Deslize para a esquerda ou direita até o símbolo @ ser apresentado no centro.
- Toque no símbolo @.
- Toque no método de ligação desejado (APP ou WPS).

Após concluir o registo com sucesso surge o símbolo 📶 no visor.

Se não foi possível estabelecer a ligação, aparece o símbolo ✖️.

- Neste caso, inicie o processo novamente.
- Para sair do nível de regulação, toque no símbolo ↩️.

Efetuar Scan & Connect

- Digitalize o código QR.

Se tiver instalado a app da Miele e possuir uma conta de utilizador será encaminhado diretamente para a ligação à rede.

Se ainda não tiver instalado a app da Miele será encaminhado para a Apple App Store® ou Google Play Store™.

- Instale a app da Miele e configure uma conta de utilizador.
- Digitalize novamente o código QR.

A app da Miele guia-o através do processo de configuração.

(dependendo do modelo)



A temperatura correta

A regulação correta da temperatura é determinante para a conservação dos alimentos. Com a diminuição da temperatura, os processos de crescimento dos micro-organismos ficam mais lentos. Os alimentos não se estragam tão rapidamente.

Para congelar alimentos frescos, é necessária uma temperatura de **-18 °C**. A conservação dos alimentos pode ser, assim, prolongada e a boa qualidade preservada.

Assim que a temperatura suba acima de -10 °C, a decomposição pelos microrganismos começa, os alimentos têm uma durabilidade menor. Por este motivo, os alimentos descongelados não devem ser congelados novamente até serem confeccionados (cozidos ou assados). Com as altas temperaturas, fica garantida a destruição da maioria dos microrganismos.

A temperatura no aparelho de frio aumenta:

- quanto maior a frequência e a duração da abertura da porta;
- quantos mais alimentos forem armazenados;
- quanto mais quente estiverem os alimentos armazenados de fresco;
- quanto mais elevada for a temperatura ambiente do aparelho de frio. O aparelho de frio foi concebido para uma determinada classe climática, (faixa de temperatura ambiente), cujos limites devem ser cumpridos.

Com a temperatura constante no compartimento congelador de -18 °C e higiene correspondente, o tempo de ar-

mazenamento máximo dos alimentos pode ser utilizado e os restos de alimentos evitados.

Indicação de temperatura

No modo de funcionamento normal é exibida no visor a **temperatura mais alta no compartimento congelador** atualmente prevalecente no aparelho de frio.

De acordo com a temperatura ambiente e regulação pode demorar algumas horas até que a temperatura pretendida seja alcançada e permaneça indicada continuamente.

Regular a temperatura

- Toque na indicação de temperatura no visor.
- Deslize para a esquerda ou direita até a temperatura desejada ser exibida no centro.
- Para confirmar, prima a temperatura desejada.

A indicação de temperatura altera novamente para a temperatura real no aparelho de frio que prevalece no momento.

Valores de regulação possíveis

- Compartimento congelador -15 até -28 °C



Utilizar

Alarme de temperatura e de porta aberta

 Perigo para a saúde devido ao consumo de alimentos estragados. Se a temperatura for superior a -18 °C durante um longo período de tempo, os alimentos congelados podem descongelar. A conservação dos alimentos é, assim, reduzida. Verifique se os alimentos se descongelaram. Neste caso, consuma estes alimentos tão rápido quanto possível ou processe-os (cozidos ou assados) antes de os voltar a congelar.

Alarme de temperatura

O aparelho de frio está equipado com um alarme de temperatura para que a temperatura no compartimento congelador seja facilmente detetada.

Se a temperatura atingir uma faixa de temperatura demasiado quente, no indicador de temperatura   acende a vermelho.

Adicionalmente, soa um sinal de alarme até que a situação de alarme termine ou o sinal de alarme seja desligado atempadamente.



O momento em que o aparelho de frio deteta um intervalo de temperatura muito quente depende da temperatura regulada.



O sinal sonoro e ótico é eventualmente acionado nas seguintes situações:

- Liga o aparelho de frio e a temperatura numa das zonas de temperatura fica muito diferente da temperatura selecionada.
- Arruma e remove alimentos congelados, deixando entrar demasiado ar ambiente quente.
- Congela uma grande quantidade de alimentos.
- Congela alimentos frescos quentes.
- Ocorreu uma falha na energia elétrica.
- O aparelho de frio tem uma anomalia.

Antes de desligar o alarme de temperatura, a causa do alarme de temperatura deve ser determinada e corrigida.

Se o sinal de alarme o incomodar, pode desligá-lo antecipadamente.

■ Toque em  .

A mensagem de alarme foi confirmada:   apaga-se e o sinal de alarme desliga.

No visor aparece o ecrã inicial: na indicação de temperatura aparece durante aprox. 1 minuto, com luz intermitente, a temperatura mais quente que prevaleceu até agora no aparelho de frio. Por fim, a indicação de temperatura altera para a temperatura atual no aparelho de frio,

Alarme da porta

O aparelho de frio está equipado com um alarme da porta, para evitar perda de energia caso a porta fique aberta e para proteger os alimentos armazenados do calor.

Se a porta do aparelho estiver aberta durante muito tempo, a indicação da temperatura  acenderá a amarelo. Além disso, é emitido um sinal de alarme e a iluminação interior acende-se intermitentemente.

O período de tempo até o alarme da porta soar pode ser alterado (consulte o capítulo «Efetuar outras regulações»).

O sinal acústico do alarme da porta pode ser desligado (consulte o capítulo «Efetuar outras regulações»).

O sinal de alarme deixa de soar assim que a porta do aparelho for fechada e  apaga-se no visor.

Desligar o alarme da porta mais cedo

■ Toque no símbolo .

O sinal de alarme deixa de soar, o símbolo  apaga-se e a iluminação interior acende-se constantemente.

Se a porta do aparelho não for fechada, o alarme da porta repete-se após cerca de 1 minuto.

SuperFrost ❄️

Quando a função SuperFrost ❄️ está ligada, a temperatura no **compartmento congelador** atinge rapidamente o valor mais frio (dependendo da temperatura ambiente). O aparelho de frio funciona com a maior potência de refrigeração possível e a temperatura baixa. Selecione esta função antes de congelar alimentos frescos. Assim, consegue que os alimentos congelem rapidamente, conservando o valor nutritivo, as vitaminas, o sabor e a aparência.

Quando a função SuperFrost ❄️ está ligada, pode haver um aumento do ruído do aparelho.

A função SuperFrost deve ser ligada cerca de **6 horas antes do armazenamento** dos alimentos que vão ser congelados. Se a **capacidade máxima de congelamento** tiver de ser utilizada, a função SuperFrost ❄️ **deve ser ligada 24 horas antes**.

A função SuperFrost ❄️ desliga-se automaticamente após 72 horas no máximo. O aparelho de frio funciona novamente com a potência de refrigeração normal. A duração precisa até a função se desligar depende da quantidade de alimentos frescos armazenados.

Dica: Para economizar energia, pode desligar manualmente a função SuperFrost, logo que os alimentos ou as bebidas estejam suficientemente frios.

Utilizar

Não necessita ligar a função SuperFrost,

- quando armazenar produtos já congelados.
- quando introduz até aproximadamente 2 kg de alimentos por dia.

Ligar/desligar a função SuperFrost ❄

- Toque na indicação de temperatura.
- Para ligar e desligar novamente a função SuperFrost, prima ❄.

Quando a função SuperFrost está **ligada**, acende ❄ a cor de laranja.

- Deixe este nível de regulação tocando na indicação de temperatura.

Congelar e armazenar alimentos frescos

Antes da inserção

- No caso de mais de 2 kg de alimentos frescos, ative a função SuperFrost ❄ 6 horas antes de introduzir os alimentos.
- Para uma quantidade ainda maior de alimentos, ligue a função SuperFrost ❄ 24 horas antes de introduzir os alimentos.

Assim, os alimentos já armazenados ficam com uma reserva de frio.

- Congele somente alimentos frescos e em perfeito estado.

Tenha em atenção que determinados alimentos não são adequados para congelar. Estes incluem, por ex., vegetais que normalmente são consumidos crus, tais como alface ou rabanetes.

Dica: Para conservar a cor, o sabor e a vitamina C, escale os legumes antes de os congelar. Coloque os legumes, em porções, durante 2–3 minutos em água a ferver. Posteriormente, retire os legumes e passe-os rapidamente por água fria. Deixe escorrer a água dos legumes.

Armazenar alimentos congelados

⚠ Risco de danos devido a carga demasiado pesada.

Uma carga muito pesada pode danificar a gaveta do congelador.

Respeite a quantidade de carga máxima para cada:

gaveta do congelador inferior = 11 kg
todas as outras gavetas do congelador = 19 kg

Os alimentos que vão ser congelados não devem ficar em contacto com alimentos já congelados, para que estes não descongelem.

- Para evitar que os alimentos fiquem congelados ou colados uns aos outros, insira as embalagens secas.

Para assegurar que os alimentos congelam rapidamente até ao núcleo, não ultrapasse os seguintes tamanhos de embalagens:

- Fruta e legumes máx. 1 kg
- Carne máx. 2,5 kg

– Pequenas quantidades de alimentos

Congele os alimentos na gaveta superior do congelador.

- Se possível, coloque os alimentos congelados em contacto com a parede traseira da gaveta de modo a que congelem até ao núcleo o mais rapidamente possível.

– VarioRoom: colocar a quantidade máx. de alimentos congelados (consulte a placa de características).

Se a ventilação do compartimento congelador não estiver assegurada, a capacidade de refrigeração é reduzida e o consumo de energia aumenta.

Não retirar a gaveta inferior do congelador do aparelho de frio.

Ao colocar os alimentos certifique-se de que as ranhuras de ventilação não ficam tapadas.

Dica: Se pretende armazenar alimentos de grandes dimensões como, por exemplo, um peru, pode retirar gavetas individuais do congelador e, assim, aumentar a área acima de uma gaveta.

Distribua os alimentos a congelar por todas as gavetas do congelador, mas **não** na gaveta do congelador inferior.

- Se possível, coloque os alimentos congelados em contacto com a parede traseira da gaveta de modo a que congelem até ao núcleo o mais rapidamente possível.

Após o processo de congelação:

- Desligue a função SuperFrost ❄️.
- Coloque os alimentos congelados nas gavetas do congelador e insira-as novamente.

Arrefecer bebidas rapidamente

As garrafas que tenham sido colocadas no compartimento congelador para arrefecer bebidas rapidamente devem ser retiradas **o mais tardar ao fim de uma hora**. As garrafas podem rebentar.

Preparar cubos de gelo

- Encha a cuvette com água até 3/4 e coloque-a sobre a base de uma gaveta do congelador.
- Se a cuvette ficar colada, utilize um objeto rombo, por ex., o cabo de uma colher, para a desprender.

Dica: Para retirar facilmente os cubos de gelo da cuvette, mantenha a cuvette debaixo de água corrente durante alguns instantes.

Regulações suplementares

Explicações sobre as respetivas regulações



Em seguida são descritas apenas as regulações que requerem explicações adicionais.



Enquanto se encontra no modo de regulação , o alarme de porta aberta ou outro alarme é automaticamente suprimido.

Modo Festa

Recomendamos que selecione a função modo Festa  especialmente quando pretender congelar rapidamente grandes quantidades de alimentos recentemente armazenados.

Dica: Ligue a função modo Festa  aprox. 4 horas antes de colocar os alimentos.



Se o modo Festa  estiver ligado, a função SuperFrost  será ligada automaticamente.

A função modo Festa  desliga-se automaticamente ao fim de aprox. 24 horas. No entanto, pode sempre desligar previamente a função modo Festa  a qualquer momento.

Se ocorrer uma falta de energia elétrica, a função modo Festa  é desligada.

Ligar a função de bloqueio /

A função de bloqueio ligada protege contra um desligamento involuntário do aparelho de frio e contra ajustes indesejados por pessoas não autorizadas, p. ex. crianças.

- Toque em .
- Deslize para a esquerda ou direita até  ser exibido no centro.
- Toque em .

Quando a função de bloqueio está ligada acende  a cor de laranja.

- Feche a porta do aparelho. Apenas então a função de bloqueio  está ativa.

Desativar a função de bloqueio / por um curto período de tempo:

Se, por exemplo, quiser ajustar a temperatura pode desativar a função de bloqueio por um curto período de tempo:





- Toque na indicação de temperatura.
- Toque durante aprox. 6 segundos .

A indicação salta para a regulação de temperatura.

- Efetue então as regulações desejadas.

Ao fechar a porta do aparelho, a função de bloqueio  é novamente ativada.

Desligar totalmente a função de bloqueio /

- Toque em .
- Toque durante aprox. 6 segundos .
- Deslize para a esquerda ou direita até  ser exibido no centro.
- Toque em .

Quando a função de bloqueio está desligada acende .

Modo Sabbat

Para apoiar práticas religiosas, o aparelho de frio dispõe do modo Sabbat.

Um modo Sabbat  ligado é exibido primeiro no visor inicial.

Após 3 segundos o visor apaga-se.

Enquanto o modo Sabbat  está ligado não é possível efetuar regulações no seu aparelho de frio.



Certifique-se de que a porta do aparelho está bem fechada porque os avisos óticos e acústicos estão desligados.

A função modo Sabbat  desliga-se automaticamente ao fim de aprox. 80 horas.

Quando o modo Sabbat está ligado  são desativados:

- a iluminação interior com a porta do aparelho aberta
- todos os sinais acústicos e óticos
- a indicação de temperatura
- uma ligação por Wi-Fi ativa

Todas as outras funções anteriormente ligadas permanecem ativadas.

 Perigo para a saúde devido ao consumo de alimentos estragados. Uma vez que uma possível falha de energia elétrica durante o modo Sabbat  não é indicada, os alimentos podem ficar expostos a temperaturas elevadas por algum tempo. A conservação dos alimentos é, assim, reduzida.

Se, durante o modo Sabbat , ocorrer uma falha de energia elétrica, verifique a qualidade dos alimentos.

Desligar o modo Sabbat

- Toque no visor preto.

Aparece .

- Toque em .

 acende a cor de laranja.

- Toque novamente no símbolo .

Quando o modo Sabbat está desligado, o símbolo  acende a branco.

Alterar o período de tempo até o alarme de porta aberta soar

Pode definir a rapidez com que o alarme de porta aberta deve soar após abrir a porta de um aparelho.

- Toque em .

- Deslize para a esquerda ou direita até  ser exibido no centro.

- Toque em .

- Deslize para a esquerda ou direita até o período de tempo entre 30 segundos e 3 minutos: 30 segundos ser exibido no centro.

- Para confirmar, prima a regulação desejada.

Ligação em rede

O seu aparelho de frio está equipado com um módulo Wi-Fi integrado. O módulo Wi-Fi permite a ligação à sua rede doméstica e a utilização da app da Miele no seu dispositivo terminal.

Se o seu aparelho de frio tiver sido ligado uma vez por Wi-Fi, a ligação é restabelecida automaticamente sempre que o ligar novamente.

Regulações suplementares

Garanta que o sinal da sua rede Wi-Fi é suficientemente forte no local de instalação do aparelho de frio.

A integração do aparelho de frio na sua rede Wi-Fi aumenta o consumo de energia, mesmo quando o aparelho está desligado.

Smart Extras através da app da Miele*



Com a ligação em rede através da app da Miele tem acesso a inúmeros Smart Extras, incluindo:

- Consultar informações de estado
- Utilizar funções adicionais úteis
- Manter o aparelho de frio atualizado no mais recente estado de desenvolvimento da Miele através de atualizações de software

Para saber mais detalhes sobre os Smart Extras, consulte o website da Miele, a Apple App Store® ou a Google Play Store™.

* Oferta digital adicional da Miele & Cie. KG O conjunto de funções pode variar consoante o modelo e país. Os Termos e Condições Gerais e a Política de Privacidade para os produtos e serviços digitais da Miele na app da Miele são aceites, a Miele reserva-se o direito de alterar ou descontinuar as ofertas digitais a qualquer momento.

Ligar em rede pela 1.ª vez

- Toque no símbolo .
- Deslize para a esquerda ou direita até o símbolo  ser apresentado no centro.
- Toque no símbolo .





- Toque no método de ligação desejado (APP ou WPS).

Após concluir o registo com sucesso surge o símbolo  no visor.

Se não foi possível estabelecer a ligação, aparece o símbolo .

- Neste caso, inicie o processo novamente.
- Para sair do nível de regulação, toque no símbolo .





Desativar a ligação Wi-Fi

- Toque no símbolo .
- Deslize para a esquerda ou direita até o símbolo  ser apresentado no centro.
- Toque no símbolo .
- Para desativar a ligação Wi-Fi, toque no símbolo .

Aparece o símbolo .

- Para sair do nível de regulação, toque no símbolo .

Ativar a ligação Wi-Fi







- Toque no símbolo .
- Deslize para a esquerda ou direita até o símbolo  ser apresentado no centro.
- Toque no símbolo .
- Para ativar a ligação Wi-Fi toque no símbolo .

Aparece o símbolo .

- Para sair do nível de regulação, toque no símbolo .

Se a ligação Wi-Fi estiver ativa, acende-se o símbolo  no visor.

Repor configuração da rede

- Toque no símbolo .
- Deslize para a esquerda ou direita até o símbolo  ser apresentado no centro.
- Toque no símbolo .
- Deslize para a direita até o símbolo  ser apresentado no centro.
- Toque no símbolo .
- Toque no símbolo .
- Para sair do nível de regulação, toque no símbolo .



Todas as regulações efetuadas e os valores inseridos serão repostos.

A ligação Wi-Fi foi desativada, o símbolo  apaga-se no ecrã inicial.

Reponha a configuração de rede se eliminar o seu aparelho de frio, se o vender ou se colocar em funcionamento um aparelho usado. Todos os dados pessoais foram removidos do aparelho de frio. Além disso, um proprietário anterior já não poderá aceder ao aparelho de frio.

Alterar o volume dos sinais sonoros e de alarme /

Pode alterar o volume dos sinais sonoros e de alarme (p. ex. num alarme de porta aberta ou numa indicação de erro). Caso se sinta incomodado, pode desligar os sinais sonoros e de alarme.



- Toque em .
- Deslize para a esquerda ou direita até  ser exibido no centro.
- Toque em .

- Selecionar o volume desejado deslizando para a esquerda ou direita na barra de segmentos.
 - Confirme o volume desejado tocando na barra de segmentos.
- Se os sinais sonoros e de alarme estiverem desligados, surge .

Regulações suplementares

Alterar a luminosidade do visor





Pode ajustar a luminosidade do visor para se adaptar às condições de iluminação do seu ambiente.

- Toque em .
- Deslize para a esquerda ou direita até  ser exibido no centro.
- Toque em .
- Selecionar o nível de luminosidade desejado deslizando para a esquerda ou direita na barra de segmentos.
- Confirme o nível de luminosidade desejado tocando na barra de segmentos.

Desativar o modo de demonstração

O modo de demonstração  possibilita a demonstração de funcionamento do aparelho de frio sem que o arrefecimento esteja ligado. Esta regulação não é necessária para utilização a nível particular.



Se o modo de demonstração tiver sido ligado, é exibido  no visor inicial.

- Toque em .
- Toque em .
- Deslize para a esquerda ou direita até  ser exibido no centro.
- Toque em .

Depois de o modo de demonstração  ser desligado, o aparelho de frio desliga e tem de ser ligado novamente.

Repor as regulações de fábrica

Todas as regulações de fábrica do aparelho de frio são repostas (para saber mais sobre as regulações, consulte o capítulo «Descrição do aparelho»).

- Toque em .
- Deslize para a esquerda ou direita até  ser exibido no centro.
- Toque em .

Aparece .

- Toque em *OK*.

O aparelho de frio desliga e tem de ser ligado novamente.

Informações

No visor aparecem os dados sobre o aparelho (designação do modelo e número de série).

Tenha estes dados do aparelho à disposição:

- para integrar o aparelho de frio na sua rede Wi-Fi (ver capítulo «Efetuar outras regulações», secção «Miele@home») (dependendo do modelo).
- para informar o serviço de assistência técnica sobre a avaria (consulte o capítulo «Serviço de assistência técnica»).
- para a consulta de informações na base de dados EPREL (ver capítulo «Serviço de assistência técnica»).

A placa de características situada no interior do aparelho de frio não deve ser retirada. Esta é necessária em caso de avaria.

Certifique-se de que a água não entra em contacto com o sistema eletrónico nem com a iluminação.



Risco de danos devido a entrada de humidade.

O vapor de um aparelho de limpeza a vapor pode danificar plásticos e componentes elétricos.

Para efetuar a limpeza do aparelho de frio, não utilize um aparelho de limpeza a vapor.

Descongelar

O aparelho de frio está equipado com um sistema «NoFrost», o que contribui para descongelação automática do aparelho de frio.

A humidade acumulada deposita-se no evaporador, é automaticamente descongelada de tempos em tempo e evapora.

Graças à descongelação automática, o aparelho de frio está sempre sem gelo. Os alimentos não descongelam devido a este sistema especial.

Indicações sobre o produto de limpeza

Utilize apenas detergentes e produtos de limpeza e manutenção no interior do aparelho que não sejam prejudiciais aos alimentos.

Para evitar danos em todas as superfícies **não utilize** na limpeza

- produtos de limpeza que contenham sódio, amoníaco, ácidos ou cloro
- produtos anticalcário
- produtos abrasivos (p. ex. pó para polimento, agente de polimento, esfregões)
- produtos que contenham dissolventes
- produtos de limpeza de inox
- detergentes para máquinas de lavar louça
- sprays para limpeza de fornos
- limpa-vidros
- esfregões ou escovas abrasivas e duras (p. ex. esponjas com esfregão)
- esponja mágica
- raspadores metálicos afiados

Recomendamos que a limpeza seja efetuada com água morna, um pano limpo e um pouco de detergente de lavar a louça manualmente.

Preparar o aparelho de frio para a limpeza

- Desligue o aparelho de frio.

☰ aparece no visor e o arrefecimento está desligado.

- Retire os alimentos de dentro do aparelho de frio e guarde-os em local fresco.
- Retire os acessórios que podem ser retirados e efetue a sua limpeza (ver secção «Remover e desmontar os acessórios para a limpeza»).

Limpeza e manutenção

Limpar o interior

Efetue a limpeza do aparelho com regularidade, no mínimo uma vez por mês.

Se a sujidade ficar acumulada durante muito tempo, possivelmente não poderá ser eliminada.

As superfícies podem mudar de cor ou sofrer alterações.

É recomendável remover a sujidade de imediato.

- Efetue a limpeza do **interior** com um pano limpo, água morna e um pouco de detergente de lavar a louça à mão.
- Após efetuar a limpeza passe com água limpa e seque de seguida com um pano.
- Para que o aparelho de frio seja suficientemente arejado e seja evitada a formação de odores, mantenha-o aberto ainda durante um curto espaço de tempo.

Lavar os acessórios à mão ou na máquina de lavar louça

As peças indicadas a seguir só devem ser **lavadas à mão**:

- todas as gavetas

As peças indicadas a seguir **são adequadas para serem lavadas na máquina de lavar louça**:

⚠ Risco de danos devido a carga demasiado elevada da máquina de lavar louça.

As peças do aparelho de frio podem ser inutilizadas, por ex. deformar, com a lavagem na máquina de lavar louça a uma temperatura superior a 55 °C.

Para que as peças fiquem seguras na máquina de lavar louça, selecione apenas programas de lavar louça com, no máximo, 55 °C.

O contacto com corantes naturais, p. ex. das cenouras, dos tomates e do ketchup, pode manchar as peças de plástico da máquina de lavar louça. Estas manchas não influenciam a estabilidade das peças.

- a cuvette de cubos de gelo

Remover e desmontar os acessórios para a limpeza

Retirar as gavetas

- Puxe as gavetas até ao batente.

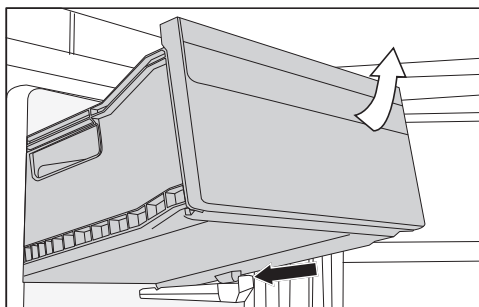

- Levante a gaveta na parte da frente e depois puxe a gaveta para fora.

Colocar as gavetas

- Encaixe a gaveta obliquamente no aparelho de frio.
- Baixe a gaveta e introduza-a.

Limpeza do aparelho e paredes laterais

Se a sujidade ficar acumulada durante muito tempo, possivelmente não poderá ser eliminada. As superfícies podem mudar de cor ou sofrer alterações.

Elimine a sujidade das portas e dos laterais de imediato.

Todas as superfícies são sensíveis a riscos e a cor das superfícies pode mudar se entrar em contacto com produtos de limpeza inadequados. Leia as informações na secção «Indicações sobre produtos de limpeza» no início deste capítulo.

- Efetue a limpeza com uma esponja, um pouco de detergente de lavar a louça manualmente e água quente. Mas também pode utilizar na limpeza um pano de microfibras limpo e húmido sem utilizar detergente.
- Após efetuar a limpeza, passe com água limpa e seque de seguida com um pano seco.

Frente do aparelho CleanSteel (edt/cs)

 Risco de danos devido a uma limpeza incorreta.

O revestimento da superfície fica danificado.

Não efetue a limpeza das superfícies utilizando produtos de limpeza para aço inoxidável.

A frente do aparelho tem um revestimento da superfície de elevada qualidade. Este protege de sujidades e facilita a limpeza.

Limpar a junta da porta

 Risco de danos devido a uma limpeza incorreta.

No tratamento da junta da porta com óleo ou gordura, esta pode ficar porosa.

Nunca deverá aplicar óleos ou gorduras na junta da porta.

- Limpe regularmente a junta da porta com água limpa e, de seguida, seque-a minuciosamente com um pano.

Limpar as aberturas de ventilação

- Efetue a limpeza regular das aberturas de ventilação utilizando um espanador ou o aspirador (para o efeito, utilize p. ex., a escova para móveis para aspiradores Miele).

Depois da limpeza

- Volte a encaixar todas as peças no aparelho de frio.
- Ligue novamente o aparelho de frio, se necessário.

O aparelho de frio começa novamente a refrigerar.

- Ligue a função SuperFrost ❄ durante algum tempo para que o compartimento congelador arrefeça rapidamente.
- Encaixe as gavetas do congelador com os alimentos congelados no compartimento congelador logo que seja atingida uma temperatura suficientemente baixa.

Limpeza e manutenção

- Desligue a função SuperFrost ❄ logo que seja alcançada uma temperatura constante no compartimento congelador de, pelo menos, -18 °C.
- Feche a porta do aparelho.

A maior parte das anomalias e erros podem ser solucionados por si. Em muitos casos, pode economizar tempo e custos, pois não necessita de contactar o serviço de assistência técnica.

Em www.miele.pt/support/customer-assistance pode obter informações adicionais sobre a resolução autónoma de erros.







Evite abrir a porta do aparelho até que a avaria seja solucionada para que a perda de frio seja mantida o mais baixo possível.

Problemas gerais com o aparelho de frio

Problema	Causa e solução
O aparelho de frio não arrefece.	O aparelho de frio não está ligado. ■ Ligue o aparelho de frio.
	A ficha de rede não está bem ligada à tomada ou a ficha do aparelho não está bem encaixada na tomada do aparelho. ■ Encaixe a ficha de rede na tomada e a ficha do aparelho na tomada do aparelho.
	Os disjuntores do quadro elétrico da habitação dispararam. O aparelho de frio, a tensão da rede ou outro aparelho qualquer podem estar com alguma avaria. ■ Solicite a intervenção de um electricista qualificado ou do serviço de assistência técnica.
O compressor funciona continuamente.	Não se trata de um erro. Para economizar energia, o motor comuta para um funcionamento com rotações mais baixas quando necessitar de menos frio. O tempo de funcionamento do compressor prolonga-se.
O compressor liga cada vez com maior frequência e durante mais tempo, a temperatura no aparelho de frio é muito baixa.	As portas foram abertas frequentemente. Também podem ter sido armazenadas grandes quantidades de alimentos. ■ Abra a porta só quando for necessário e durante o mais curto espaço de tempo possível.
	As portas do aparelho não fecham por completo. A temperatura no aparelho de frio desce.



















Resolver problemas





Problema	Causa e solução
	<ul style="list-style-type: none"> ■ Verifique o ajuste das portas do aparelho e, se necessário, ajuste as portas do aparelho com os parafusos nas dobradiças da porta. <p>As portas do aparelho não estão corretamente fechadas. Se já se formou uma camada de gelo espessa, a capacidade de refrigeração é reduzida e o consumo de energia aumenta.</p> <ul style="list-style-type: none"> ■ Feche sempre por completo as portas do aparelho. ■ Se necessário, efetue a descongelação do aparelho de frio e limpe-o. <p>A temperatura ambiente está demasiado elevada. Quanto mais elevada for a temperatura ambiente, mais tempo o compressor fica a funcionar.</p> <ul style="list-style-type: none"> ■ Siga as indicações do capítulo «Instalar», secção «Local de instalação». <p>As aberturas de ventilação estão tapadas ou obstruídas com pó.</p> <ul style="list-style-type: none"> ■ Não tape as aberturas de ventilação. ■ Limpe regularmente o pó nas aberturas de ventilação. <p>Nos aparelho de integrar: o aparelho de frio não foi bem montado no nicho de instalação.</p> <ul style="list-style-type: none"> ■ Instale o aparelho de frio conforme as instruções de montagem.
<p>A temperatura no aparelho de frio é demasiado baixa.</p>	<p>A temperatura no aparelho de frio está regulada para muito baixa.</p> <ul style="list-style-type: none"> ■ Corrija a regulação da temperatura. <p>Foi congelada uma grande quantidade de alimentos de uma só vez.</p> <ul style="list-style-type: none"> ■ Siga as indicações no capítulo "Utilizar", secção "Congelar e armazenar alimentos frescos". <p>A função SuperFrost ❄ ainda está ligada.</p> <ul style="list-style-type: none"> ■ Para economizar energia, desligue a função SuperFrost ❄ antecipadamente.

Problema	Causa e solução
A temperatura no aparelho de frio é demasiado elevada. Os alimentos congelados (dependendo do modelo) podem descongelar.	<p>Não se trata de um erro. A temperatura regulada é muito elevada.</p> <ul style="list-style-type: none"> ■ Corrija a regulação da temperatura. ■ Volte a controlar a temperatura ao fim de 24 horas. <p>A temperatura ambiente, para a qual o aparelho de frio foi projetado, não foi atingida. O compressor liga com menos frequência se a temperatura ambiente for demasiado baixa. A temperatura no aparelho de frio aumenta.</p> <ul style="list-style-type: none"> ■ Siga as indicações do capítulo «Instalar», secção «Local de instalação». ■ Aumente a temperatura ambiente.
O aparelho de frio acumulou gelo e/ou no interior forma-se água condensada. Talvez a porta do aparelho não feche corretamente.	<p>A junta da porta saiu da ranhura.</p> <ul style="list-style-type: none"> ■ Verifique se a junta da porta está bem assente na ranhura. <p>A junta da porta está danificada.</p> <ul style="list-style-type: none"> ■ Verifique se a junta da porta está danificada.
A junta da porta está danificada e/ou tem de ser substituída.	<p>A junta da porta pode ser desmontada sem utilização de ferramentas.</p> <ul style="list-style-type: none"> ■ Trocar a junta da vedação da porta. Pode obtê-la nos serviços ou distribuidores Miele.
Os alimentos congelados ficaram agarrados.	<p>A embalagem não estava seca ao ser colocada no congelador.</p> <ul style="list-style-type: none"> ■ Solte os alimentos com um objeto que não seja afiado, por ex. o cabo de uma colher.
Não soa qualquer sinal de alarme, apesar de a porta do aparelho estar aberta já há algum tempo.	<p>Não se trata de um erro. O sinal de alarme foi desligado no modo de regulação. Se quiser ligar novamente o alarme sonoro:</p> <ul style="list-style-type: none"> ■ Toque no símbolo . ■ Deslize para a esquerda ou direita até o símbolo  ser apresentado no centro. ■ Toque no símbolo . ■ Selecione o volume pretendido deslizando para a direita na barra de segmentos. ■ Confirme a regulação pretendida tocando na barra de segmentos. <p>Se os sinais sonoros e de alarme estiverem ligados, surge o símbolo  orange.</p>



Resolver problemas





Indicações no visor

Mensagem	Causa e solução
O símbolo  está aceso no ecrã inicial, o aparelho de frio não possui capacidade de arrefecimento; no entanto, os comandos funcionam e a iluminação interior também.	<p>O modo de exposição está ligado.</p> <ul style="list-style-type: none">■ Toque no símbolo .■ Toque no símbolo .■ Deslize para a esquerda ou direita até o símbolo  ser apresentado no centro.■ Toque no símbolo . <p>Depois de o modo de exposição  ser desligado, o aparelho de frio desliga e tem de ser ligado novamente.</p>
No visor não aparece qualquer indicação. O visor está escuro.	<p>O modo Sabbath  está ligado. A iluminação interior mantém-se desligada e o aparelho de frio está a refrigerar.</p> <ul style="list-style-type: none">■ Toque no visor escuro. <p>O símbolo  aparece no visor.</p> <ul style="list-style-type: none">■ Toque no símbolo . <p>O símbolo  está aceso a cor de laranja.</p> <ul style="list-style-type: none">■ Toque novamente no símbolo . <p>Quando o modo Sabbath está desligado, o símbolo  acende a branco.</p>
No visor está aceso o símbolo , não é possível operar o aparelho de frio.	<p>A função de bloqueio está ligada.</p> <ul style="list-style-type: none">■ Desbloqueie o aparelho de frio por um curto período ou desligue a função de bloqueio completamente.
Na indicação de temperatura acende a amarelo , adicionalmente soa um sinal de alarme.	<p>O alarme da porta foi ativado.</p> <ul style="list-style-type: none">■ No visor, toque durante algum tempo em  . <p>O sinal de alarme deixa de soar e o símbolo   apaga-se.</p> <ul style="list-style-type: none">■ Feche a porta do aparelho.

Mensagem	Causa e solução
<p>Na indicação de temperatura acende a vermelho , adicionalmente soa um sinal de alarme.</p>	<p>O alarme de temperatura foi ativado, o compartimento congelador está demasiado quente ou demasiado frio, dependendo da temperatura definida.</p> <p>As razões para isso podem ser, por exemplo:</p> <ul style="list-style-type: none">– A porta do aparelho foi aberta várias vezes.– Grandes quantidades de alimentos foram congelados, sem que tenha sido ativada a função SuperFrost.– Ocorreu uma falha de energia elétrica mais prolongada (falha de corrente).– O aparelho de frio tem uma anomalia. <p>■ Toque em  .</p> <p>A mensagem de alarme foi confirmada:   apaga-se e o sinal de alarme desliga.</p> <p>No visor é exibida de forma intermitente, durante aprox. 1 minuto, a temperatura mais quente que prevaleceu até agora no aparelho de frio. Por fim, a indicação de temperatura altera para a temperatura atual.</p> <p>Pode desativar antecipadamente a indicação intermitente de temperatura:</p> <p>■ Toque na indicação de temperatura.</p> <p>A temperatura mais quente indicada é eliminada. Em seguida, na indicação da temperatura aparece novamente a temperatura real no momento no compartimento congelador.</p> <p>■ Solucione a situação de alarme.</p> <p>■ Dependendo da temperatura, verifique se os alimentos começaram a descongelar ou descongelaram mesmo. Se for este o caso, processe os alimentos (cozinhe-os) antes de os voltar a congelar.</p>

Resolver problemas

Mensagem	Causa e solução
<p>No visor, acende  a vermelho, e adicionalmente soa um sinal de alarme.</p>	<p>Aparece a indicação de falha de energia elétrica: a temperatura no aparelho de frio tinha aumentado temporariamente, devido a falha de energia elétrica ou uma interrupção de corrente elétrica nos últimos dias ou horas.</p> <ul style="list-style-type: none">■ Toque em . <p>A mensagem de erro foi confirmada:  apaga-se e o sinal de alarme deixa de soar.</p> <p>Na indicação de temperatura aparece durante aprox. 1 minuto, com luz intermitente, a temperatura mais quente que prevaleceu até agora no aparelho de frio. Por fim, a indicação de temperatura altera para a temperatura atual.</p> <p>Pode desativar antecipadamente a indicação intermitente de temperatura:</p> <ul style="list-style-type: none">■ Toque na indicação de temperatura. <p>A temperatura mais quente indicada é eliminada. Em seguida, aparece novamente a indicação da temperatura real existente no momento. O aparelho de frio irá funcionar de acordo com a temperatura que estava regulada por último.</p> <ul style="list-style-type: none">■ Solucione a situação de alarme.■ Dependendo da temperatura, verifique se os alimentos começaram a descongelar ou até descongelaram mesmo. Se for este o caso, processe os alimentos (cozinhe-os) antes de os voltar a congelar.

Mensagem	Causa e solução
No visor acende-se o símbolo  a vermelho e surge um código de erro F com dígitos. Adicionalmente soa um sinal de alarme.	<p>Existe uma anomalia.</p> <ul style="list-style-type: none">■ Desligue o sinal de alarme tocando no símbolo  no visor.■ Contacte o serviço de assistência técnica. <p>Para comunicar a anomalia, necessita também do código de erro exibido, da designação do modelo e do número de série do seu aparelho de frio. É possível exibir estas informações diretamente:</p> <ul style="list-style-type: none">■ Para tal, toque no símbolo  no visor. <p>No visor são exibidos os dados necessários do aparelho.</p> <p>Confirmando o símbolo , sai da indicação de informação e o código de erro é-lhe novamente apresentado.</p> <p>Também pode desligar o aparelho de frio diretamente a partir da mensagem de erro.</p>

Iluminação interior

 Perigo de choque elétrico devido a peças condutoras de corrente expostas. Ao remover a cobertura da lâmpada pode entrar em contacto com as peças condutoras de corrente.







Não remova a cobertura da lâmpada. A iluminação LED só pode ser substituída e reparada exclusivamente pelo serviço de assistência técnica.

 Perigo de lesões através da iluminação LED.

Esta iluminação corresponde ao grupo de risco RG 2. Se a cobertura estiver com defeito, os olhos podem ficar feridos.

Se a cobertura da lâmpada estiver com defeito, não olhe diretamente para a iluminação de perto usando instrumentos óticos (uma lupa ou similar).

Resolver problemas

Problema	Causa e solução
A iluminação interior não funciona.	O aparelho de frio não está ligado. ■ Ligue o aparelho de frio.
	O modo Sabbath  está ligado: o visor está escuro e o aparelho de frio a refrigerar. ■ Toque no visor escuro. O símbolo  aparece no visor. ■ Toque no símbolo  . O símbolo  está aceso a cor de laranja. ■ No modo de regulação  toque no símbolo  . Quando o modo Sabbath está desligado, o símbolo  acende a branco.
	A iluminação interior desliga-se automaticamente ao fim de aprox. 15 minutos se a porta do aparelho estiver aberta, para evitar sobreaquecimento. Se esse não for o caso, então existe uma anomalia. ■ Contacte o serviço de assistência técnica.
A iluminação interior está intermitente.	Não se trata de um erro. O alarme da porta foi ativado.

Causa dos ruídos

Durante o funcionamento, o aparelho de frio provoca diferentes ruídos. Com uma potência de arrefecimento mais reduzida, o aparelho de frio trabalha com economia de energia, mas durante mais tempo. O volume de som é mais baixo.

Com uma potência de arrefecimento superior, os alimentos arrefecem mais rapidamente.

O volume de som é mais alto.

Resolver problemas

Ruídos normais	O que causa os ruídos?
Chiar, assobiar	O refrigerante é injetado no circuito de refrigeração.
Borbulhar, gorgolejar, chapinhar	O refrigerante flui através dos tubos.
Zumbir	O aparelho de frio arrefece.
Cliques	O termóstato liga ou desliga o compressor.
Sibilar, sussurrar	O ventilador está a funcionar. O sistema de abertura de portas automático (dependendo do modelo) abre ou fecha a porta do aparelho.
Crepitar	Material no aparelho de frio expande-se.
Chocalhar	As válvulas ou abas estão ativas.
Zumbir (aparelhos de frio com reservatório de água)	Água é transportada a partir do reservatório de água.
Sorver (aparelhos de frio com amortecedor do fecho da porta)	A porta do aparelho com amortecedor do fecho da porta é aberta ou fechada.
Lembre-se que não é possível evitar os ruídos do compressor e do fluxo no circuito de refrigeração.	

Resolver problemas

Ruídos	Causa e resolução
Vibrar, bater, tilintar	O aparelho de frio não está bem nivelado. Nivele o aparelho de frio recorrendo a um nível de bolha de ar. Para o efeito, utilize os pés aparafusáveis (dependendo do modelo) sob o aparelho de frio. No caso de aparelhos de integrar: a partir de um nicho de instalação de 140 cm, deslize as calhas estabilizadoras fornecidas na parte inferior da base do aparelho.
	O aparelho de frio está encostado a outros móveis ou aparelhos. Afaste o aparelho de frio.
	Gavetas, cestos ou prateleiras abanam ou ficam emperados. Verifique as peças amovíveis e volte a encaixá-las.
	Garrafas ou recipientes estão encostados uns aos outros. Afaste garrafas ou recipientes ligeiramente uns dos outros.
	O fixador de cabos (dependendo do modelo) ainda está pendurado na parede traseira do aparelho. Remova o fixador de cabos.

Em miele.pt/service pode obter informações relativas à resolução autónoma de anomalias e às peças de substituição da Miele.

Contacto no caso de avarias

Contacte, p. ex., o seu distribuidor Miele ou serviço de assistência técnica Miele quando não conseguir solucionar a avaria.

Pode reservar o serviço de assistência técnica da Miele online em www.miele.pt/service.

Os dados de contacto do serviço de assistência técnica da Miele encontram-se no final do presente documento.

O serviço de assistência técnica precisa da designação do modelo e número de série (fabr./SN/N.º). Ambas as informações podem ser encontradas na placa de características dentro do aparelho de frio ou, dependendo do modelo, no modo de regulação em Informações **i**.

Base de dados EPREL

Desde 1 de março de 2021, as informações sobre a etiquetagem energética e os requisitos de conceção ecológica podem ser encontrados na base de dados sobre produtos europeia (EPREL). Clique na hiperligação <https://eprel.ec.europa.eu/> para aceder à base de dados sobre produtos. Ser-lhe-á aqui solicitado que insira a designação do modelo.

A designação do modelo pode ser encontrada na placa de características dentro do aparelho de frio ou, dependendo do modelo, no modo de regulação em Informações **i**.

Miele			
XXXXXX	Nr. XX/XXXXXXXXXX		
WEINTEMPERERSCHRANK/UNTERTISCHMODELL MULTI-TEMPERATURE WINE STORAGE CABINET/UNDERCOUNTER ARMOIRE DE MISE EN TEMP./DES VIN(S)MOUL ENCASTRABLE SOUS PLAN #WINEFRIZACIONCABINETO, VINO(S)MOJELPOREBAJO ENCIMERA ВИННЫЙ ТЕМПЕРАТУРНЫЙ ШКАФ			
Klasse/Class Classa/Classe SN-ST	Ap-Typ/AP-Type AP-Tipo/AP-Tipo	Bruttinhalt/Gross Capacity Volume Bruto/Capacidad Bruta XXXX l	Gefriervermögen/Freezing Capacity Pouvoir de Congel/Capac./Congeladores
Nutzhalt NetCapacity Volume Utile Capac. Util	Ges / K / G / WEIN / KALT Tot / R / F / WINE / CHILL To / R / C / WINE / CHILL	R600a: XXg	

Garantia

O presente produto está sujeito à garantia legalmente prevista pelo Decreto-lei n.º 84/2021, de 18 de outubro, que regula os direitos do consumidor na compra e venda de bens, conteúdos e serviços digitais, ou por qualquer outra disposição legal que modifique ou substitua aquele diploma.

Informações

Declaração de Conformidade

A Miele declara que este combinado cumpre a Directiva 2014/53/UE.

O texto integral da Declaração de Conformidade UE está disponível num dos seguintes URLs:

- Produtos, Download, em www.miele.pt
- Assistência técnica, pedidos de informações, manuais de utilização, em <https://miele.pt/instrucoes-utilizacao-125> através do nome do produto ou do número de fabrico

Banda de frequência	2,4000 GHz – 2,4835 GHz
---------------------	-------------------------

Potência máxima de transmissão	< 100 mW
--------------------------------	----------

Direitos de autor e licenças

Para operar e controlar o módulo de comunicação, a Miele utiliza softwares próprios ou de terceiros, que não estão sujeitos à chamada condição de licença Open Source. Estes softwares/componentes de software estão protegidos por direitos de autor. Os direitos de autor da Miele e de terceiros devem ser respeitados.

Além disso, o módulo de comunicação integrado no aparelho contém componentes de software que são distribuídos sob condições de licença Open Source. Pode consultar os componentes Open Source incluídos, juntamente com as declarações de direitos de autor correspondentes, cópias das respetivas condições de licença aplicáveis, bem como, se necessário, outras informações localmente via IP, através de um navegador web ([http\[s\]://<endereço IP>/Licenses](http[s]://<endereço IP>/Licenses)). Os regulamentos referentes a responsabilidade e garantia aí indicados das condições de licença de Open Source aplicam-se apenas aos respetivos detentores de direitos.

Miele Portuguesa, Lda.

Av. do Forte, 5
2790-073 Carnaxide

Contactos:

Telf.: 214248100

Apoio ao cliente

info@miele.pt

Serviço técnico

miele.pt/service

Website

miele.pt

Miele Experience Center em Carnaxide

Av. do Forte, 5
2790-073 Carnaxide
Telf.: 214248400

Sede Alemanha:
Miele & Cie. KG
Carl-Miele-Straße 29
33332 Gütersloh
Alemanha

FNS 4882 ...

pt-PT

M.-Nr. 12 137 450 / 03 / 002