

## Használati és szerelési utasítás Bortemperáló hűtő



A használati útmutatót **feltétlenül** olvassa el felállítás, telepítés, üzembe helyezés előtt. Ezáltal megvédi önmagát, valamint elkerüli a károkat.

# Tartalom

<b>Biztonsági utasítások és figyelmeztetések</b> .....	<b>4</b>	A belső tér kialakítása .....	26
<b>Fenntarthatóság és környezetvédelem</b> .....	<b>15</b>	A jégkockafiók válaszfalának beállítása .....	26
Így takaríthat meg energiát ... ..	16	Kihúzható farostélyok .....	27
<b>Áttekintés</b> .....	<b>18</b>	Farostély (FlexiFrame) beigazítása a palackok méretéhez .....	27
A készülék leírása .....	18	Maximális befogadóképesség ....	28
A készülék áttekintése .....	18	A farostélyok maximális terhelése .....	28
Kijelző .....	20	Feliratozóléc (NoteBoardok) feliratozása .....	28
Beállítási üzemmód  .....	21	Mellékelt tartozékok .....	29
Party mód  .....	21	Utólag megvásárolható tartozékok ..	29
Bemutató világítás  .....	21	<b>Üzembe helyezés</b> .....	<b>30</b>
Jégkockakészítő  .....	21	Az első használat előtt .....	30
Reteszelés funkció  /  .....	21	A farostély léceinek elhelyezése ..	30
A hűtőszekrény kikapcsolása  ..	21	A hűtőszekrény csatlakoztatása ..	30
Sabbat üzemmód  .....	22	Szagszűrő (Active AirClean szűrő)  aktiválása .....	30
Tudnivalók a Sabbat üzemmóddal kapcsolatban  .....	22	A hűtőszekrény bekapcsolása .....	30
Az ajtóriasztás bekapcsolásáig eltelt időtartam  .....	22	A hűtőszekrény kikapcsolása .....	31
Hálózatba kapcsolás  .....	22	A bortemperáló zónák külön történő kikapcsolása .....	31
Gombhang  /  .....	22	A bortemperáló zónák ismételt bekapcsolása .....	31
Figyelmeztető és egyéb hangjelzések  /  .....	22	Amire hosszabb távollét esetén figyelni kell .....	31
Kijelző fényereje  .....	22	A hálózatba kapcsolás előfeltételei ..	32
Hőmérséklet mértékegysége °C/°F .....	22	Hálózatba kapcsolás végrehajtása első alkalommal .....	32
Bemutatótermi üzemmód  .....	23	Scan & Connect végrehajtása ....	32
Gyári beállítások  .....	23	<b>Kezelés</b> .....	<b>33</b>
A hűtőszekrény információi  .....	23	A hőmérséklet beállítása a bortemperáló zónákban .....	33
Active AirClean szűrő kijelzője  .....	23	A hőmérséklet lehetséges beállítási értékei a bortemperáló zónákban .....	33
A jégkockatároló tisztítása  ....	23	Bortemperáló zónák hőmérséklet kijelzése .....	33
Hálózatba kapcsolás .....	24		
Biztonság .....	24		
Hőmérséklet-riasztás az egyik bortemperáló zónában .....	24		
Hőmérséklet-riasztás a fagyasztózónában .....	25		
Ajtóriasztás .....	26		
A készülék funkciói .....	26		
SuperFrost  .....	26		

A levegő páratartalmának (ActiveHumidity) beállítása az alsó bortemperáló zónában $\sigma-\Delta$ .....	33	<b>Telepítés</b> .....	<b>64</b>
A páratartalom lehetséges beállítási értékei.....	34	Felállítási hely.....	64
A hőmérséklet beállítása a hűtő-/fagyasztózónában.....	34	Szellőzési követelmények .....	65
A hőmérséklet lehetséges beállítási értékei a fagyasztózónában	34	Több hűtőszelekrény felállítása egymás mellé .....	65
A fagyasztózóna hőmérséklet-kijelzője.....	34	Side-by-Side felállítás.....	66
A SuperFrost  bekapcsolása .....	35	Az ajtó nyitási irányának módosítása .....	66
A SuperFrost  kikapcsolása .....	35	A hűtőszelekrény felállítása.....	66
Friss élelmiszer lefagyasztása és tárolása .....	35	A hűtőkészülék beállítása.....	67
<b>Beállítások személyre szabása</b> .....	<b>37</b>	A hűtőszelekrény beépítése konyhabútorba .....	67
<b>Tisztítás és ápolás</b> .....	<b>44</b>	Készülék méretek .....	69
Útmutatások a tisztítószer kiválasztásához .....	44	Frissvíz-csatlakozás .....	72
A hűtőszelekrény előkészítése tisztításhoz.....	44	Biztonsági utasítás a frissvíz-csatlakozáshoz .....	72
A belső tér tisztítása .....	44	A hűtőszelekrény csatlakoztatása a vízbevezetéshez.....	72
Tartozékok kézi vagy mosogatógépben való tisztítása.....	45	Elektromos csatlakozás.....	74
Az Active AirClean szűrő (szagszűrő) cseréje.....	45	<b>Megfelelőségi nyilatkozat</b> .....	<b>75</b>
Hagyja jóvá az Active AirClean szűrő cseréjét .....	46	<b>Szerzői jogok és licenck</b> .....	<b>76</b>
A jégkockatároló tisztítása  .....	46		
A készülék előlapok és oldalfalak tisztítása.....	47		
Az ajtó tömítés tisztítása .....	48		
A szellőzőnyílások tisztítása.....	48		
A tisztítás után .....	48		
Leolvasztás .....	48		
<b>Problémák elhárítása</b> .....	<b>49</b>		
Belső világítás .....	60		
Zajok okai.....	61		
<b>Ügyfélszolgálat</b> .....	<b>63</b>		
Kapcsolat üzemzavar esetén .....	63		
EPREL-adatbázis .....	63		
Garancia.....	63		

## Biztonsági utasítások és figyelmeztetések

Ez a hűtőszekrény megfelel a kötelező biztonsági előírásoknak. Szakszerűtlen használata azonban személyi sérülésekhez és anyagi károkhoz vezethet.

Olvassa el figyelmesen a használati és szerelési útmutatót, mielőtt a hűtőszekrényt üzembe helyezi. Ezek fontos útmutatásokat tartalmaznak a beépítéssel, a biztonsággal, a használattal és a karbantartással kapcsolatban. Ezáltal megvédi önmagát, valamint elkerüli a hűtőszekrény károsodását.

Az IEC 60335-1 szabványnak megfelelően a Miele kifejezetten felhívja a figyelmet arra, hogy a hűtőszekrény telepítéséről szóló valamennyi rendelkezésre álló információt, valamint a biztonsági utasításokat és figyelmeztetéseket feltétlenül el kell olvasni és be kell tartani.

A Miele nem tehető felelőssé azokért a károkért, amelyek ezeknek az útmutatásoknak a figyelmen kívül hagyásából származnak.

A használati és szerelési útmutatót tartsa biztonságos helyen. Adja tovább a használati és szerelési útmutatót a következő tulajdonosnak.

 Az üvegtörés sérülésveszéllyel jár.

1 500 m-es tengerszint feletti magasság esetén a készülékajtó üveglapja a megváltozott légnyomási viszonyok miatt összetörhet. Az éles szilánkok súlyos sérüléseket okozhatnak.

### Rendeltetésszerű használat

► A hűtőszekrény háztartási vagy háztartáshoz hasonló környezetben való használatra alkalmas, mint például

- üzletekben, irodákban vagy hasonló munkakörülmények között
- mezőgazdasági létesítményekben
- szálloda, motel, reggeli panzió vendégei általi használatra és további tipikus lakókörülmények között.

Ez a hűtőszekrény nem alkalmas a szabadban történő használatra.

► A hűtőszekrényt kizárólag a háztartásban szokásos keretek között, bor, valamint mélyhűtött élelmiszerek tárolására, friss élelmiszerek lefagyasztására és jégkészítésre használja.

Minden más felhasználási mód nem megengedett.

# Biztonsági utasítások és figyelmeztetések

---

▶ A hűtőkészülék nem alkalmas gyógyszerek, vérplazma, laborkészítmények vagy más hasonló, az orvostechikai eszközökről szóló irányelv alapját képező anyagok vagy termékek tárolására és hűtésére. A hűtőkészülék nem rendeltetésszerű használata a benne tárolt áru károsodását, ill. megromlását eredményezheti. Ezenkívül a hűtőkészülék nem alkalmas robbanásveszélyes területeken való alkalmazásra. A Miele nem vállal felelősséget a nem rendeltetésszerű használatból vagy hibás kezelésből eredő károkért.

▶ Azok a személyek (gyermeket is beleértve), akik fizikai, érzékelési vagy szellemi képességeik vagy tapasztalatlanságuk vagy tájékozatlanságuk miatt nem tudják a hűtőkészüléket biztonságosan kezelni, a kezeléskor felügyelni kell őket.

Ezeknek a személyeknek csak akkor szabad a hűtőkészüléket felügyelet nélkül használniuk, ha a működését úgy elmagyarázták nekik, hogy azt biztonságosan kezelni tudják. Fel kell tudniuk ismerni és meg kell tudniuk érteni a helytelen használat lehetséges veszélyeit.

## Gyermekek a háztartásban

▶ A nyolc év alatti gyermekeket tartsa távol a hűtőszekrénytől, kivéve ha állandó felügyelet alatt állnak.

▶ Nyolc év feletti gyermekeknek csak akkor szabad a hűtőkészüléket felügyelet nélkül használni, ha a hűtőkészüléket úgy elmagyarázták nekik, hogy azt biztonságosan kezelni tudják. A gyermekeknek fel kell tudni ismerni és meg kell tudni érteni a helytelen használat lehetséges veszélyeit.

▶ Gyermekeknek nem szabad a hűtőkészüléket felügyelet nélkül tisztítaniuk vagy karbantartaniuk.

▶ Ügyeljen azokra a gyermekekre, akik a hűtőkészülék közelében tartózkodnak. Soha ne hagyja a gyermekeket a hűtőkészülékkel játszani.

▶ Fulladásveszély. A gyermekek játék közben a csomagolóanyagokat (pl. fólia) magukra tekerhetik, vagy a fejükre húzhatják azt és megfulladhatnak. A csomagolóanyagokat tartsa távol gyermekektől.

## Műszaki biztonság

▶ A hűtőkör ellenőrizve van tömítettség szempontjából. A hűtőkészülék megfelel a vonatkozó biztonsági előírásoknak, valamint a megfelelő uniós irányelveknek.

## Biztonsági utasítások és figyelmeztetések

---



A hűtőkör sérülése esetén: a készülékből hűtőközeg és olaj léphet ki, és ezek meggyulladhatnak.

► **Figyelem: tűzveszély/éghető anyagok.** Ez a szimbólum a kompresszoron található, és a gyúlékony anyagokat jelzi. Ne távolítsa el ezt a matricát.

A készülékben lévő hűtőközeg (adatai a típustáblán található) környezetbarát, azonban gyúlékony.

A környezetbarát hűtőközeg használata miatt részben megnövekedhet a működési zaj. A kompresszor üzemelési zaján kívül a teljes hűtőkörben is előfordulhatnak áramlási zajok. Ezek a hatások sajnos elkerülhetetlenek, de nem befolyásolják a hűtőszekrény teljesítményét.

A hűtőszekrény szállításakor és beépítésekor/felállításakor ügyeljen arra, hogy a hűtőkör egyetlen része se károsodjon. A kispriccelő hűtőközeg szemkárosodást okozhat, a kiszivárgó hűtőközeg meggyulladhat.

Károsodások esetén:

- Kerülje a nyílt láng vagy gyújtóforrások használatát.
- Válassza le a hűtőszekrényt a villamos hálózatról.
- Szellőztesse néhány percig a helyiséget, ahol a hűtőszekrény áll.
- Értesítse az Ügyfélszolgálatot.

► Minél több hűtőközeg van egy hűtőkészülékben, annál nagyobb helyiségben kell a hűtőszekrényt felállítani. Túl kicsi helyiségekben egy esetleges szivárgás során éghető gáz-levegő keverék képződhet. Nyolc g hűtőközegenként egy m<sup>3</sup> térigénnyel kell számolni. A hűtőközeg mennyisége a hűtőszekrény belsejében lévő típustáblán van feltüntetve.

► Ha a szellőzőnyílások le vannak takarva vagy el vannak torlaszolva, a hűtőkör sérülése esetén gyúlékony gáz-levegő-elegy képződhet. Mindenképpen tartsa be a szellőzőnyílások megadott keresztmetszeit. A szellőzőnyílásokat nem szabad letakarni vagy eltorlaszolni.

► A készülék adattábláján található csatlakozási adatoknak (frekvencia és feszültség) feltétlenül meg kell egyezniük a villamos hálózat adataival, hogy a hűtőkészülék ne károsodjon.

Hasonlítsa össze ezeket az adatokat csatlakoztatás előtt. Kétség esetén kérdezzen meg elektrotechnikai szakembert.

## Biztonsági utasítások és figyelmeztetések

---

- ▶ A hűtőkészülék elektromos biztonsága csak akkor garantált, ha azt egy szabályszerűen kiépített védővezetékes (földelt) hálózati rendszerhez csatlakoztatja. Ennek az alapvető biztonsági berendezésnek meg kell lennie. Kétséges esetben elektrotechnikai szakemberrel ellenőriztesse az elektrotechnikai hálózatot.
- ▶ Lehetséges az önálló vagy a hálózattal nem szinkronban álló energiaellátó rendszer időszakos vagy folyamatos üzemeltetése (például szigethálózatok, biztonsági tartalékrendszerek). Az üzemeltetés feltétele, hogy az energiaellátó rendszer megfeleljen az EN 50160 vagy hasonló szabvány előírásainak.  
A házi elosztórendszerrel és ezzel a Miele termékkel kapcsolatban előírányzott óvintézkedéseket a működést és a működési módot tekintve sziget üzemben vagy a hálózattal nem szinkronban álló üzemen is biztosítani kell, illetve azonos intézkedésekkel kell helyettesíteni a telepítésnél. Mint például a VDE-AR-E 2510-2 aktuális kiadványában leírtak szerint.
- ▶ Annak érdekében, hogy a bortemperáló hűtőt vészhelyzet esetén gyorsan le lehessen választani a hálózatról, a dugaszolóaljzatnak a készülék hátoldala által lefedett területen kívül kell elhelyezkednie és könnyen hozzáférhetőnek kell lennie.
- ▶ Ha a hálózati csatlakozóvezeték sérült, haladéktalanul válassza le a hűtőszekrényt az elektromos hálózatról. A vízbevezetés megszakításához zárja el a csapot. Hívja az ügyfélszolgálatot.
- ▶ Sérült hálózati csatlakozókábelt csak ugyanolyan típusú speciális csatlakozókábellel szabad helyettesíteni (a Miele webshopban vagy a Miele Ügyfélszolgálatán kapható). A cserét biztonsági okokból csak a Miele Ügyfélszolgálat vagy egy megfelelően képzett szakember végezheti el.
- ▶ Az elosztó vagy hosszabbító nem garantálják a szükséges biztonságot (tűzveszély). Ne csatlakoztassa ezeken keresztül a hűtőkészüléket a villamos hálózatra.
- ▶ Ha a feszültség alatt lévő részeket vagy a hálózati csatlakozó kábelt nedvesség éri, rövidzárlathoz vezethet. Ezért a készüléket ne tartsa nedves környezetben, vagy ahol fröcskölő víz érheti (pl. garázs, mosókonyha).
- ▶ Jelen hűtőkészüléket nem szabad nem mozdulatlan felállítási helyeken (pl. hajókon) üzemeltetni.

## Biztonsági utasítások és figyelmeztetések

---

▶ A hűtőkészülék sérülései veszélyeztethetik az ön biztonságát. Ellenőrizze a hűtőkészülék látható sérülésmentességét. Soha ne helyezzen üzembe sérült hűtőkészüléket.

▶ Ez a hűtőkészülék nem használható beépíthető készülékként.

▶ A beszerelési és karbantartási munkálatok, a javítások, valamint a frissvíz-hálózat telepítési munkálatai előtt a hűtőkészüléket le kell választani a hálózatról. A hűtőkészülék csak akkor van leválasztva az elektromos hálózatról, ha

- az épületvillamossági biztosítók ki vannak kapcsolva, vagy
- az épületvillamossági becsavarható biztosítók teljesen ki vannak csavarva, vagy
- a hálózati csatlakozó vezeték le van választva az elektromos hálózatról. A csatlakozó dugasszal ellátott csatlakozóvezetéseket ne a kábelnél, hanem a dugasznál fogva húzza ki az elektromos hálózatról.

▶ A szakszerűtlen telepítési és karbantartási munkálatok javítások vagy egy hiányzó frissvíz-csatlakozás súlyosan veszélyeztetheti a felhasználót, amelyért a gyártó nem vállal felelősséget.

A telepítési és karbantartási munkákat, javításokat, a frissvíz-hálózaton végzett szerelési munkákat és a jég-/vízadagoló minden javítását (modelltől függően) csak képzett szakember vagy a Miele Ügyfélszolgálat végezheti.

▶ A jégkocka készítő kizárólag hidegvíz-vezetékre szabad csatlakoztatni.

▶ A Miele nem vállal felelősséget a hibás frissvíz-csatlakozás okozta károkért.

▶ A garanciális igények érvényüket veszítik, ha a hűtőszekrényt nem képzett szakember vagy a Miele Ügyfélszolgálat javítja.

▶ Javasoljuk, hogy a meghibásodott alkatrészeket eredeti pótalkatrészekre cserélje ki. Az eredeti pótalkatrészek előírászerű beszerelése esetén a Miele garantálja, hogy a biztonsági követelmények maradéktalanul teljesülnek, és a garanciális igények változatlanul megmaradnak.

▶ A hűtőszekrény sajátos követelményei miatt (pl. hőmérséklet, nedvesség, kémiai ellenálló képesség, kopásállóság és rezgés) speciális világítóeszközzel van felszerelve. Ezt a világítóeszközt csak rendeltetésszerűen szabad használni. A világítóeszköz nem alkalmas helyiségek megvilágítására. A cserét csak képzett szakember vagy a Miele Ügyfélszolgálat végezheti el. A hűtőszekrényben több fényforrás található, melyek legalább „G” energiahatékonysági osztályúak.

### Szakszerű telepítés

- ▶ Az ajtónyitási irány cseréjét (ha szükséges), a szerelési útmutató szerint hajtva végre.
- ▶ A hűtőkészülék szállítása és felállítása során mindig viseljen védőkesztyűt.
- ▶ A hűtőszekrény nehéz, és nyitott készülékajtó(k)nál könnyen előredőlhet:
  - a hűtőszekrényt legalább két személy szállítsa vagy mozgassa,
  - a hűtőszekrény ajtózsánérját legalább két személlyel cserélje,
  - a hűtőszekrényt legalább két fő állítsa fel,
  - felállítás közben soha ne hagyja felügyelet nélkül a hűtőszekrényt.

### Szakszerű használat

- ▶ A hűtőkészüléket egy meghatározott klímaosztályra (a környezeti hőmérséklet egy adott tartományára) méretezték, amelynek a határértékeit be kell tartani. A klímaosztály a hűtőkészülék belső terében lévő típustáblán található. Alacsonyabb környezeti hőmérséklet esetén a kompresszor ritkábban kapcsol be, így a hűtőkészülék nem fogja tudni tartani a szükséges hőmérsékletet.
- ▶ A szellőzőnyílásokat nem szabad letakarni vagy eltorlaszolni. A megfelelő légáramlás ekkor már nem garantált. Az energiafogyasztás megnő, és ennek következtében az alkatrészek károsodhatnak.
- ▶ A zsír- vagy olajtartalmú élelmiszerek károsodást okozhatnak. Ha zsírt vagy olajat tartalmazó élelmiszert tárol a hűtőszekrényben vagy a készülékajtóban, ügyeljen arra, hogy a kiszivárgó zsír vagy olaj ne érjen a hűtőszekrény műanyag részeihez. Feszültség okozta repedések keletkezhetnek a műanyagban, és ezáltal a műanyag eltörhet vagy megrepedhet.

## Biztonsági utasítások és figyelmeztetések

---

▶ A gyúlékony gázkeverékek robbanást okozhatnak. Ne tartson a hűtőszekrényben robbanásveszélyes anyagokat és éghető hajtógázzal működő termékeket (pl. spray-eket). A gyúlékony gázkeverékeket az elektromos alkatrészek begyűjthetik. Az ilyen spray-eket a flakonra nyomtatott összetevőlistáról vagy a láng szimbólumról ismerheti fel. A kiszivárgó gázokat az elektromos alkatrészek begyűjthetik.

▶ **Robbanásveszély.** Ne használjon elektromos készüléket a hűtőszekrényben (például lágy fagylalt készítéséhez). Ezek miatt szikra képződhet.

▶ **Sérülés és károsodás veszélye.** Ne tároljon olyan szénsavas dobozos vagy palackos italokat a fagyasztózónában, amelyek meg tudnak fagyni. A dobozok illetve palackok szétduzzanhatnak.

▶ **Sérülés és károsodás veszélye.** A gyors lehűtés érdekében a fagyasztózónába helyezett palackokat legkésőbb egy óra múlva vegye ki. A palackok szétduzzanhatnak.

▶ **Sérülésveszély!** Ne érintse meg a fagyasztott ételeket és a fém részeket nedves kézzel. A kezei ráfagyhatnak.

▶ **Sérülésveszély!** Soha ne vegyen a szájába jégkockát és pálcikás fagylaltot, különösen vízjeget közvetlenül a fagyasztózónából való kivétele után. A fagyasztott áru a nagyon alacsony hőmérséklete miatt az ajkaihoz vagy a nyelvéhez fagyhat.

▶ A megolvadt vagy felolvasztott élelmiszert soha ne fagyassza le újból. Amilyen gyorsan csak lehet használja fel, mert az élelmiszerek elveszítik tápértéküket vagy megromlanak. A felolvasztott élelmiszert megfőzve vagy megsütve újra lefagyaszthatja.

▶ Túl sokáig tárolt élelmiszerek fogyasztásakor fennáll az ételmérgezés veszélye.

A tárolási idő sok tényezőtől függ, mint pl. a frissesség foka, az élelmiszer minősége és a tárolási hőmérséklet. Vegye figyelembe a lejáratási időt és az élelmiszer gyártójának tárolási utasításait!

▶ Annak érdekében, hogy az élelmiszerek a lehető leggyorsabban teljesen átfagyjanak, nem szabad túllépni a maximális fagyasztási kapacitást. A 24 órán belül lefagyasztható maximális mennyiséget a típus táblán találja meg: „Gefriervermögen ... kg/24 h“ (fagyasztási kapacitás ... kg/24 h).

# Biztonsági utasítások és figyelmeztetések

---

## A nemesacél készülékekre érvényes:

- ▶ A ragasztóanyag károsítja a felületkezelte nemesacél felületet, így az már nem véd a szennyeződésekkel szemben. Ne ragasszon nemesacél felületre jegyzetpapírt, átlátszó ragasztószalagot, fedő ragasztószalagot vagy más ragasztóanyagot.
- ▶ A felület karcolásra érzékeny. Még a hűtőmágnes is megkarcolhatja a felületet.

## Tartozékok és pótalkatrészek

- ▶ Javasoljuk, hogy eredeti Miele tartozékokat használjon. Más alkatrészek fel- vagy beszerelése esetén a garanciára, jótállásra és/vagy termékfelelősségre vonatkozó igények érvényüket veszíthetik.
- ▶ A Miele eredeti pótalkatrészek rendelkezésére állnak hűtőszekrényre sorozatgyártásának befejezését követően legfeljebb 15 évig, de legalább tíz évig garanzáljuk.

## Tisztítás és ápolás

- ▶ Öblítse el a jégkockakészítőt és a vízbevezetést, majd dobja ki az első 3 adag elkészített jégkockát. Ennek a következő esetekben kell megtörténnie:
    - az első üzembe helyezés előtt
    - ha a jégkockakészítő hosszabb ideig üzemben kívül van (több mint 5 napig)
    - folyamatos üzemeltetés esetén (legalább havonta egyszer) a jégmaradványok eltávolítása érdekében (a vízbevezetés elzáródásának elkerülése érdekében)
    - mielőtt a jégkockakészítőt hosszabb időre kikapcsolja
  - ▶ Ne kezelje az ajtók tömítését olajokkal vagy zsírokkal. Ezáltal az ajtótömítés az idő folyamán porózussá válik.
  - ▶ A gőztisztító készülék gőze az áramvezető alkatrészekre juthat és rövidzárlatot okozhat.
- A hűtőkészülék tisztításához és leolvasztásához soha ne használjon gőztisztító készüléket.
- ▶ Figyelem. A leolvasztási folyamat felgyorsítására ne használjon mechanikus vagy egyéb olyan eszközöket, amelyeket a gyártó nem javasol.

## Biztonsági utasítások és figyelmeztetések

---

▶ A hegyes vagy éles tárgyak megsértik a hűtőgenerátort és a hűtőkészülék működésképtelenné válik. Ezért ne használjon hegyes vagy éles tárgyakat a:

- dér-és jégréteg eltávolítására,
- lefagyott jégkockák vagy élelmiszerek megemelésére.

▶ A leolvasztáshoz soha ne tegyen elektromos fűtőkészüléket vagy gyertyát a hűtőkészülékbe. A műanyag megsérül.

▶ Ne használjon leolvasztó spray-t vagy jégmentesítőt. A leolvasztó spray-k vagy jégmentesítők robbanó gázokat képezhetnek, műanyagkárosító oldószert vagy hajtóanyagokat tartalmazhatnak, ill. károsak lehetnek az egészségre.

### Szállítás

▶ A hűtőszekrényt a sérülések elkerülése érdekében mindig függőlegesen és a szállítási csomagolásban szállítsa.

▶ Sérülés és károsodás veszélye. A nagy súly miatt a hűtőkészüléket egy második személy segítségével szállítsa.

## Régi készülékének leselejtezése

▶ A játszó gyermekek bezárhatják magukat a hűtőkészülékbe és megfulladhatnak.

- Szerelje le a készülékajtó(ka)t.
- Vegye ki a fiókokat.
- Hagyja a tárolópolcokat a hűtőkészülékben úgy, hogy a gyerekek ne tudjanak könnyen bemászni.
- Adott esetben tegye tönkre régi hűtőkészüléke ajtózáráját. Ezáltal megakadályozza, hogy a gyerekek játék közben bezárhassák magukat, és életveszélybe kerülhessenek.

▶ Elektromos áramütés veszélyének elkerülése!

- Vágja le a hálózati dugót a hálózati csatlakozókábelről.
- Vágja le a régi készülék hálózati csatlakozókábelét.

A hálózati csatlakozót és a hálózati kábelt a régi készüléktől elkülönítve ártalmatlanítsa.

▶ Az ártalmatlanítás során és azt követően ügyeljen arra, hogy a hűtőkészüléket ne helyezze benzin vagy más gyúlékony gázok és folyadékok közelébe.

▶ Tűzveszély a kiömlő olaj vagy hűtőközeg miatt!

A készülékben lévő hűtőközeg és olaj gyúlékony. A kiömlő hűtőközeg vagy olaj meggyulladhat, ha a koncentráció elég magas, és külső hőforrással érintkezik.

Ügyeljen arra, hogy a hűtőkör ne sérüljön meg az ártalmatlanítás során. Ez megakadályozza a hűtőközeg (adatok a típustáblán) és az olaj ellenőrizetlen szivárgását.

▶ A kifröccsenő hűtőközeg szemsérüléseket okozhat! Ne sértse meg a hűtőkör elemeit, pl.

- a párologtató hűtőközeg-csatornáinak kiszúrásával,
- a csővezetékek megtörésével,
- a felületek bevonó rétegeinek lekaparása által.

## Szimbólumok a kompresszoron (modelltől függően)

Ennek az utasításnak csak az újrahasonosítás szempontjából van jelentősége. Normál üzemmódban nem áll fenn veszély.

## Biztonsági utasítások és figyelmeztetések

---



▶ A kompresszorban lévő olaj lenyelés vagy a légutakba való bejutás esetén halálos lehet.

## A csomagolás ártalmatlanítása

A csomagolás a kezelést szolgálja, és megvédi a készüléket a szállítási sérülésektől. A csomagolóanyagokat környezetvédelmi és hulladékkezelés-technikai szempontok alapján választottuk ki, és általában újrahasznosíthatók.

A csomagolásnak az anyagkörforgásba való visszavezetése nyersanyagot takarít meg. Használja az újrafelhasználható anyagok anyagspecifikus gyűjtőhelyeit, és vegye igénybe az anyagspecifikus visszajuttatási lehetőségeket. A szállítási csomagolást a Miele szaktereskedő visszaveszi.

## A régi készülék ártalmatlanítása

Az elektromos és elektronikus készülékek számos értékes anyagot tartalmaznak. Ugyanakkor tartalmaznak olyan anyagokat, elegyeket és alkatrészeket is, amelyek működésükhöz és biztonságosságukhoz voltak szükségesek. A háztartási szemétbe kerülve, illetve nem szakszerű kezelés esetén ezek veszélyeztetik az emberi egészséget és károsíthatják a környezetet. Ezért régi készülékét semmi esetre se dobja a háztartási szemétbe.



Ügyeljen arra, hogy hűtőkészüléke a szakszerű, környezetkímélő ártalmatlanításig ne sérüljön meg.

Így ugyanis a hűtőkörben található hűtőközeg és a kompresszorban lévő olaj nem kerülhet ki a környezetbe.

Helyette az önkormányzatoknál, a kereskedőknél vagy a Mielénél hivatalosan kijelölt, az elektromos és elektronikus készülékek ingyenes leadására és hasznosítására szolgáló gyűjtő- és visszavételi helyeket használja. Az esetlegesen az ártalmatlanítani kívánt régi készüléken maradt személyes adatok törléséért törvényileg ön felel. Önnek törvényi kötelessége, hogy a készülék által nem szorosán körülzárt, roncsolás nélkül kivehető elhasznált elemeket és akkumulátorokat, valamint lámpákat roncsolás nélkül vegye ki. Vigye el ezeket egy megfelelő gyűjtőhelyre, ahol ingyenesen leadhatja őket. Gondoskodjon arról, hogy a régi készülékét az elszállításig gyermekek elől biztosan elzárt helyen tárolják.

# Fenntarthatóság és környezetvédelem

---

## Így takaríthat meg energiát ...

- Felállítási hely** A hűtőszekrénynek magasabb környezeti hőmérséklet esetén gyakrabban kell hűtenie, így több energiát fogyaszt. Ezért:
- A hűtőszekrényt jól szellőző helyiségben állítsa fel.
  - Ne állítsa a hűtőszekrényt hőforrás (fűtőtest, tűzhely) mellé.
  - Védje a hűtőszekrényt a közvetlen napsugárzástól.
  - Gondoskodjon a 20 °C körüli ideális környezeti hőmérsékletről.
  - Tartsa szabadon és rendszeresen portalanítsa a szellőzőnyílásokat.
- Hőmérséklet-beállítás** Minél alacsonyabb a beállított hőmérséklet, annál magasabb az energiafogyasztás. A következő beállítások ajánlhatók:
- Bortemperáló zónák, 12–14 °C.
  - Fagyasztózóna -18 °C
  - Energiatakarékossági okból kapcsolja ki a SuperFrost ❄️ funkciót, amint az élelmiszerek vagy italok már kellően lehültek.

## Használat

A bevitt hő és az akadályozott levegőkeringés miatt növekszik az energiafogyasztás. Ezért:

- Mindig csak a lehető legrövidebb időre nyissa ki a készülék ajtaját. A borosüvegek és élelmiszerek megfelelő szortírozása segít a tájékozódásban.
- Nyitás után teljesen csukja be a készülék ajtaját.
- A farostélyok elrendezésénél tartsa magát a gyári beállításokhoz.
- A farostélyokat ne rakja meg túlságosan, hogy a levegő keringeni tudjon.
- A fagyasztófiókokat ne rakja meg túlságosan, hogy a levegő keringeni tudjon.
- Hagyja szabadon a ventilátor szellőzőnyílásait a hűtőszekrényben.
- A meleg ételeket és italokat hagyja kihűlni, mielőtt azokat a hűtőszekrénybe helyezi.
- Az élelmiszert jól becsomagolva vagy jól letakarva helyezze be.
- A fiókok és rakodópolcok elrendezését alapvetően tartsa a kiszállítási állapotban.
- biztosítson 25 mm távolságot a készülék hátsó része és a fal között.

# Áttekintés

## A készülék leírása

### A készülék áttekintése

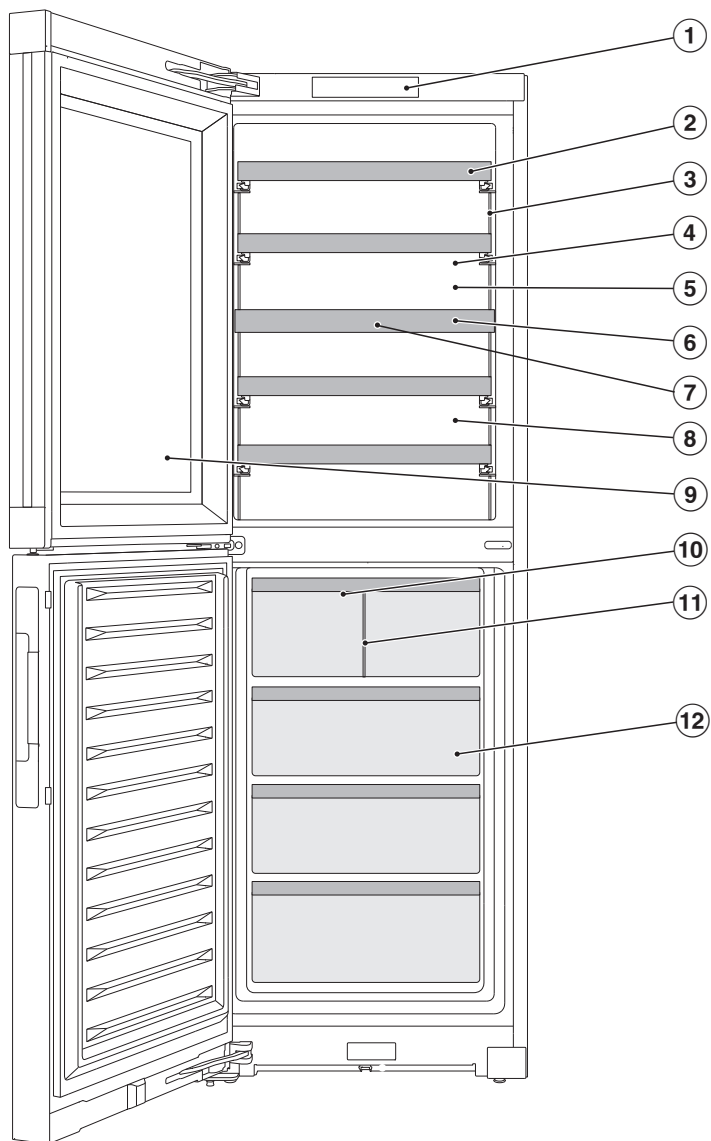

- ① Kijelző
- ② Farostély feliratos lécekkel (FlexiFrames Noteboard-dal)
- ③ Belső világítás és bemutató világítás ☞: a LED-ek használatával a belső világításnál kizárható a felmelegedés vagy UV-fény okozta károsodás a borokban.
- ④ Felső bortemperáló zóna
- ⑤ Száraz hátfal a kondenzáció elkerüléséhez
- ⑥ Szigetelőpanel a bortemperáló zónák között: a különböző bortípusokat egyszerre különböző hőmérsékleten lehet tárolni.
- ⑦ Szagszűrő: az Active AirClean szűrő a Noteboard mögött található.
- ⑧ Alsó bortemperáló zóna (ActiveHumidity) a hosszú távú tárolásért
- ⑨ Üvegajtó: az UV-álló biztonsági üveg megvédi borát a káros UV-sugaraktól.
- ⑩ Jégkockakészítő beépített jégkockatállal és világítással
- ⑪ Jégkockafiók válaszfalal: helyezze át a válaszfalat a jégkocka fogadási területének növeléséhez.
- ⑫ Fagyasztófiókok

# Áttekintés

## Kijelző

A kijelzőt megkarcolhatják hegyes vagy éles tárgyak, mint pl. tollak.  
A kijelzőt csak ujjal érintse meg.  
Ha az ujjai hidegek, előfordulhat, hogy a kijelző nem reagál.



- 1 Bemutató üzemmód kijelzése  
(csak akkor látható, ha a Bemutató üzemmód be van kapcsolva)
- 2 Hőmérséklet-kijelző a felső borteperáló zónához és érintőgomb a hőmérséklet beállításához
- 3 Bemutató világítás érintőgombja ☂  
becsukott készülékajtó esetén a belső világítás be- és kikapcsolásához
- 4 Hőmérséklet-kijelző az alsó borteperáló zónához és érintőgomb a hőmérséklet és a páratartalom beállításához (ActiveHumidity)
- 5 A fagyasztózóna hőmérséklet-kijelzője
- 6 Beállítási üzemmód érintőgombja ⚙️  
különböző funkciók Beállítási üzemmódban történő kiválasztásához
- 7 A kapcsolat állapotának megjelenítése  
(csak akkor látható, ha beállította a hálózati kapcsolatot)

## Beállítási üzemmód

### Party mód

A Party mód használata akkor ajánlott, ha nagy mennyiségű, frissen betöltött élelmiszert vagy italt szeretne gyorsan lefagyasztani, és ha jégkockára van szüksége (lásd a „Beállítások személyre szabása” fejezetet).



A Party módot kb. 4 órával az élelmiszerek behelyezése előtt kell bekapcsolni.

A Party mód kb. 24 óra után automatikusan kikapcsol.

Áramkimaradás esetén a Party mód kikapcsol.

### Bemutató világítás

Amennyiben borospalackjait zárt készülékajtónál is prezentálni szeretné, beállíthatja úgy a belső világítást, hogy ilyenkor is bekapcsolva maradjon.

A bemutató világítást a(z)  érintőgombon keresztül a kijelzőn lehet be- és kikapcsolni. Bekapcsolt bemutató világítás esetén a(z)  érintőgomb narancssárgán világít.

A bemutató világítás a borteperáló zónákban külön, különböző fényerősségi szintekre állítható be, vagy teljesen ki is kapcsolható (lásd a „Beállítások személyre szabása” c. fejezetet).

## Jégkockakészítő

Itt tudja be- vagy kikapcsolni a jégkockakészítőt (lásd a „Beállítások személyre szabása” fejezetet).

A jégkockakészítő 24 óra alatt kb. 1,2 kg jégkockát készít -18 °C-os hőmérsékleten.

Az előállított jégkockák mennyisége a fagyasztózóna hőmérsékletétől függ: **minél alacsonyabb a hőmérséklet, annál több jégkocka készül el a megadott idő alatt.**

A jégkockakészítővel csak háztartási mennyiségeket állítson elő.

## Reteszelés funkció /

A bekapcsolt reteszelési funkció védelmet nyújt a hűtőszekrény véletlen kikapcsolása és az ellen, hogy illetéktelen személyek, pl. gyermekek véletlenül módosítsák a beállításokat.

Ha gyorsan csak pl. a hőmérséklet-beállítást szeretné módosítani, akkor átmenetileg deaktiválhatja a reteszelési funkciót (lásd a „Beállítások személyre szabása” c. fejezetet).

## A hűtőszekrény kikapcsolása

Lásd az „Üzembe helyezés” c. fejezet „Hűtőszekrény kikapcsolása” részt.

# Áttekintés

## Sabbat üzemmód

A hűtőszekrény a vallási szokások támogatása érdekében Sabbat üzemmóddal rendelkezik (lásd a „Beállítások személyre szabása“ fejezetet).

Bekapcsolt Sabbat üzemmódnál  átmenetileg a következők deaktiválódnak:

- a belső világítás nyitott készülékajtnál
- a bemutató világítás zárt készülékajtó mellett
- az összes hang- és optikai jelzés
- a kijelző
- a jégkockakészítő
- az aktív Wi-Fi kapcsolat
- Emlékeztetők (pl. Active AirClean szűrő kijelző): a beállított időintervallum szünetel

Minden további, előzőleg bekapcsolt funkció továbbra is aktív marad.

Amíg a Sabbat üzemmód  be van kapcsolva, addig nem hajthat végre egyetlen beállítást sem a hűtőszekrényén.

## Tudnivalók a Sabbat üzemmóddal kapcsolatban

Itt hívhatja le a Sabbat üzemmód verzióját.

## Az ajtóriasztás bekapcsolásáig eltelt időtartam

Itt tudja beállítani a készülék ajtajának kinyitása után az ajtóriasztás bekapcsolásáig eltelt időtartamot beállítani (lásd „Beállítások személyre szabása“ c. fejezetet).

## Hálózatba kapcsolás

Itt tudja első alkalommal végrehajtani a hálózatba kapcsolást, a Wi-Fi-t aktiválni és inaktiválni, vagy a hálózati konfigurációt visszaállítani (lásd a „Beállítások személyre szabása“ c. fejezetet).

## Gombhang

Itt tudja a gombhangot be- vagy kikapcsolni (lásd a „Beállítások személyre szabása“ c. fejezetet).

## Figyelmeztető és egyéb hangjelzések

Itt módosíthatja a figyelmeztető és egyéb (pl. ajtóriasztáshoz vagy hibaüzenethez kapcsolódó) hangjelzések hangerejét. Vagy ha zavarónak érzi, ki is kapcsolhatja a figyelmeztető és egyéb hangjelzéseket (lásd a „Beállítások személyre szabása“ c. fejezetet).

## Kijelző fényereje

Itt tudja a kijelző fényerejét a környezet fényviszonyaihoz igazítani (lásd a „Beállítások személyre szabása“ c. fejezetet).

## Hőmérséklet mértékegysége °C/°F

Itt tudja a kívánt hőmérséklet mértékegységet (°Celsius vagy °Fahrenheit) beállítani (lásd a „Beállítások személyre szabása“ c. fejezetet).

## Bemutatótermi üzemmód

Itt kapcsolhatja ki a bemutatótermi üzemmódot, ha a bemutatótermi üzemmód gyárilag be van kapcsolva (a kijelzőn a  jelenik meg) (lásd a „Beállítások személyre szabása” c. fejezetet).

A bemutatótermi üzemmód lehetővé teszi a szakkereskedőknek a hűtőszekrény bekapcsolt hűtés nélküli bemutatását. Magáncélú használat során erre a beállításra nincs szüksége.

## Gyári beállítások

Itt visszaállíthatja a hűtőszekrény beállításait a gyári beállításokra (lásd a „Beállítások személyre szabása” c. fejezetet).

**Tanács:** Állítsa vissza a hűtőszekrény gyári beállításait, ha a hűtőszekrényt ártalmatlanítja, eladja, vagy használt hűtőszekrényt helyez üzembe. Ezzel a hálózati konfiguráció visszaállítása is megtörténik, így az összes személyes adat törlődik a hűtőszekrényből. Ezenkívül a korábbi tulajdonos sem férhet többé hozzá a hűtőszekrényhez.

## A hűtőszekrény információi

Itt lekérheti a hűtőszekrény modellazonosítóját és sorozatszámát.

Ezekre a készülékadatokra szüksége lesz az alábbi esetekben:

- a hűtőszekrény Wi-Fi hálózatra csatlakoztatásakor (lásd a „Beállítások személyre szabása” c. fejezet „Miele@home első beállítása” szakaszát).
- üzemzavar bejelentéséhez a Miele Ügyfélszolgálatnál (lásd az „Ügyfélszolgálat” című fejezetet).
- információk lekérdezéséhez az EPREL adatbázisból (lásd az „Ügyfélszolgálat” című fejezetet).

## Active AirClean szűrő kijelzője

A levegő szűrése az Active AirClean szűrőn keresztül biztosítja, hogy a levegő por- és szagmentes maradjon.

Az Active AirClean szűrő kijelzője  a kijelzőn kb. 12 havonta emlékezteti önt arra, hogy ki kell cserélni az Active AirClean szűrőt (szénszűrőt) (lásd a „Tisztítás és ápolás” c. fejezet „Active AirClean szűrő cseréje” részt).

Itt tudja aktiválni az Active AirClean szűrő kijelzőjét  (lásd a „Beállítások személyre szabása” c. fejezetet).

## A jégkockatároló tisztítása

Ahhoz, hogy a jégkockakészítő jégkockatárolóját jobban meg tudja tisztítani, beállíthatja a jégkockatároló tisztítási állását (lásd a „Tisztítás és ápolás” fejezet „A jégkockatároló tisztítása” részét).

A(z)  szimbólum a beállítási módban csak akkor jelenik meg, ha a jégkockakészítő be van kapcsolva.

# Áttekintés

## Hálózatba kapcsolás

A hűtőszekrény integrált Wi-Fi modullal van felszerelve. A Wi-Fi modul lehetővé teszi a hálózati kapcsolatot az otthoni hálózattal, valamint a Miele App használatát egy mobil végkészüléken.

Ha a hűtőszekrény Wi-Fi-n keresztül csatlakozik, a kapcsolat minden egyes bekapcsoláskor automatikusan újra létrejön.

Gondoskodjon arról, hogy a hűtőszekrény felállítási helyén a Wi-Fi hálózat jelerőssége megfelelő legyen.

A hűtőszekrény Wi-Fi hálózathoz történő csatlakoztatásával megnövekszik az energiafogyasztás, akkor is, ha a hűtőszekrény ki van kapcsolva.

## Smart Extrák a Miele App-on keresztül\*

A Miele App-on keresztül történő hálózatba kapcsolás számos Smart Extrát tesz elérhetővé, többek között a következőket:

- Állapotinformációk lekérdezése
- További hasznos funkciók használata
- A hűtőszekrény naprakészen tartása a Miele legújabb fejlesztéseivel, szoftverfrissítések segítségével

A Smart Extrákkal kapcsolatos további részleteket a Miele weboldalán, az Apple App Store®-ban vagy a Google Play Áruház™-ban találja.

\* A Miele & Cie. KG kiegészítő digitális szolgáltatása. A funkciók köre a modelltől és az országtól függően változhat. A Miele App-ban a Miele digitális termékeire és szolgáltatásaira vonatkozó Általános Szerződési Feltételeket és Adatvédelmi Szabályzatot kell elfogadnia. A Miele fenntartja a jogot, hogy a digitális ajánlatokat bármikor megváltoztassa vagy megszüntesse.

## Biztonság

### Hőmérséklet-riasztás az egyik borteemperáló zónában

A borteemperáló zónák hőmérsékleti riasztással vannak ellátva annak érdekében, hogy a hőmérséklet ne tudjon észrevétlenül emelkedni vagy csökkenni, ami kárt tenne a borban.

Ha a hőmérséklet túl magas vagy túl alacsony hőmérsékleti tartományt ér el, a megfelelő hőmérséklet kijelzőn a(z)  pirosan világít.

Továbbá egy figyelmeztető hang szólal meg, amíg az állapot meg nem szűnik, vagy ki nem kapcsolják a figyelmeztető hangot.



Azt, hogy a borhűtő mikor tartja túl magasnak vagy alacsonynak az adott hőmérséklet-tartományt, a beállított hőmérséklettől függ.

Hallható és látható jelzés a következő helyzetekben fordul elő:

- Ön borospalackokat válogat és vesz ki, közben a helyiségből túl sok meleg levegő áramlik be.
- Nagy mennyiségű borospalackot tárol.
- Hálózatkimaradás lépett fel.
- A hűtőszekrény meghibásodott.

## Hőmérséklet-riasztás a fagyasztózónában

A hűtőkészülék hőmérsékleti riasztással van ellátva annak érdekében, hogy a hőmérséklet ne emelkedjen észrevétlenül a fagyasztózónában.

Ha a hőmérséklet túl magas hőmérsékleti tartományt ér el, a fagyasztózóna hőmérséklet kijelzőjén a(z)   pirosan világít.

Továbbá egy figyelmeztető hang szólal meg, amíg az állapot meg nem szűnik, vagy ki nem kapcsolják a figyelmeztető hangot.

Azt, hogy a borhűtő mikor tartja túl magasnak az adott hőmérséklet-tartományt, a beállított hőmérséklettől függ.

Hallható és látható jelzés a következő helyzetekben fordul elő:

- Ön bekapcsolja a hűtőszekrényt, és a fagyasztózóna hőmérséklete nagy mértékben eltér a beállított hőmérséklettől.
- Ön fagyasztott élelmiszert válogat és vesz ki, közben a helyiségből túl sok meleg levegő áramlik be.
- Ön nagy mennyiségű élelmiszert fagyaszt le.
- Ön meleg, friss élelmiszert fagyaszt le.
- Hálózatkimaradás lépett fel.
- A hűtőszekrény meghibásodott.

 A megromlott élelmiszer fogyasztása veszélyes az egészségre.



Ha a hőmérséklet hosszabb ideig  $-18\text{ °C}$ -nál melegebb volt, a fagyasztott élelmiszer meg- vagy felolvadhat. Ezáltal az élelmiszerek eltarthatósága lerövidül.



Ellenőrizze, hogy a fagyasztott élelmiszer meg- vagy felolvadt-e. Ebben az esetben minél hamarabb fogyassza el ezeket az élelmiszereket, vagy pedig az ismételt lefagyasztás előtt dolgozza fel (főzze meg vagy süsse meg) őket.

## A hőmérsékleti riasztás idő előtti kapcsolása

A hőmérsékleti riasztás kikapcsolása előtt meg kell határozni és ki kell javítani a hőmérsékleti riasztás okát.

Ha zavarja a figyelmeztető hangjelzés, akkor korábban is kikapcsolhatja.

■ Koppintson a(z)   szimbólumra.



A(z)   kialszik, és a figyelmeztető hang elhallgat.





Az érintett borteperáló zóna/fagyasztózóna hőmérséklet-kijelzőjén kb. 1 percen át az a legmelegebb hőmérséklet villog, ami addig a borteperáló zónában/fagyasztózónában uralkodott. Végül a hőmérséklet-kijelző az aktuális hőmérsékletre vált a borteperáló zónában/fagyasztózónában.



# Áttekintés

## Ajtóriasztás



A hűtőkészüléket ajtóriasztással szereltek fel a nyitva álló készülékajtónál fel lépő energiavesztés elkerülése és a betárolt hűtőáru védelme érdekében.



Ha az egyik készülékajtó hosszabb ideig nyitva van, a hőmérséklet-kijelzőn a(z)   sárgán világít. Ezenkívül egy figyelmeztető hangjelzés is megszólal, a belső világítás pedig villog.

Az időtartam az Ajtóriasztás bekapcsolásáig módosítható (lásd: „Beállítások személyre szabása” c. fejezet „Időtartam módosítása az ajtóriasztás   bekapcsolásáig” része). Az ajtóriasztás figyelmeztető hangja azonban ki is kapcsolható (lásd a „További beállítások elvégzése” fejezet „A figyelmeztető és hangjelzések /  hangerejének módosítása” című szakaszát).

Amint a készülékajtó becsukódik, a figyelmeztető hang elnémul, a(z)   szimbólum pedig eltűnik a kijelzőről.

### Az ajtóriasztás idő előtti kikapcsolása

■ Koppintson a(z)   szimbólumra.



A figyelmeztető hang elnémul, a(z)   szimbólum eltűnik, a belső világítás pedig folyamatosan világít.

Ha a készülékajtó nem csukódik be, az ajtóriasztás kb. egy perc múltán ismét megszólal.

## A készülék funkciói

### SuperFrost

Ha be van kapcsolva a SuperFrost  funkció, a **fagyasztózóna** nagyon gyorsan lehűl a leghidegebb értékre (a környezeti hőmérséklettől függően). A hűtőszekrény a lehető legnagyobb hűtőtelteljesítménnyel működik, és a hőmérséklet csökken. Ezt a funkciót a friss élelmiszerek lefagyasztása előtt érdemes használni. Ezzel eléri, hogy az élelmiszerek gyorsan átfagyjanak, és így tápértékük, vitamintartalmuk, kinézetük és ízük megmarad.

A SuperFrost  funkciót kb. **hat órával a lefagyasztandó élelmiszer betárolása** előtt be kell kapcsolni (lásd a „Kezelés” fejezet „SuperFrost  bekapcsolása” részét). Ha a **maximális fagyasztási kapacitásra** van szükség, **24 órával előtte** be kell kapcsolni a SuperFrost  funkciót.

A SuperFrost  funkció legfeljebb 72 óra után automatikusan kikapcsol. A funkció kikapcsolásáig eltelt idő a frissen berakott élelmiszer mennyiségétől függ.

### A belső tér kialakítása

#### A jégkockafiók válaszfalának beállítása

Ha nagyobb mennyiségű jégkockát szeretne készíteni, vagy ha a jégkockafiókat élelmiszer tárolására szeretné használni, a jégkockafiókban található válaszfalat átállíthatja vagy igény szerint akár teljesen ki is veheti.

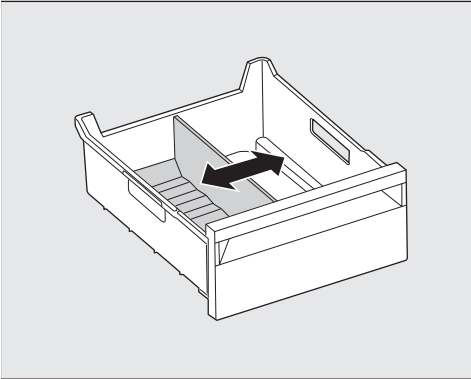

- Tolja a válaszfalat a kívánt pozícióba.

Minél inkább jobbra tolja a válaszfalat, annál nagyobb lesz a jégkocka-tárolási terület, és több jégkockát lehet készíteni.

## Kihúzható farostélyok

A kihúzható síneken levő farostélyok teljesen kihúzhatók, így könnyen behelyezhetők és kivethetők a borosüvegek.

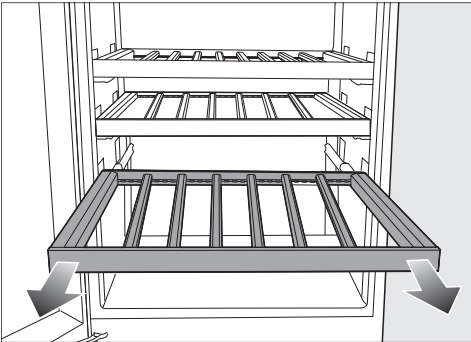

⚠ A leeső borospalackok sérülést okozhatnak.

Előfordulhat, hogy a borospalack beakad a felette lévő farostélyba, és a farostély kihúzásakor a borospalack kiesik a borhűtőből.

A farostélyokat mindig lassan és elővigyázatosan húzza ki.

⚠ Az összetört üveg károsodást és sérülést okozhat.

A kiálló farostélyok és borospalackok az üvegajtó károsodásához vezethetnek, ha azt ebben az állapotban zárják be.

Ügyeljen arra, hogy a farostélyok és borospalackok ne álljanak ki.

## Farostély (FlexiFrame) beigazítása a palackok méretéhez

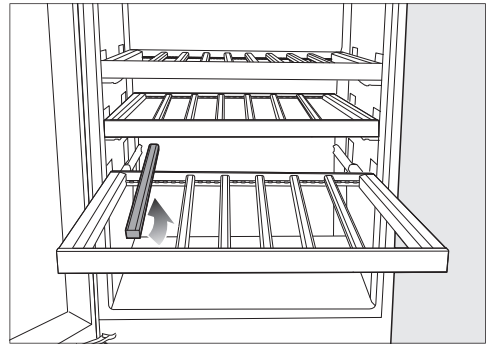

- Helyezze át vagy távolítsa el az egyes bordákat a farostélyon.

Így a farostély rugalmasan az ön borospalackjainak méretéhez igazítható.

# Áttekintés

## Maximális befogadóképesség

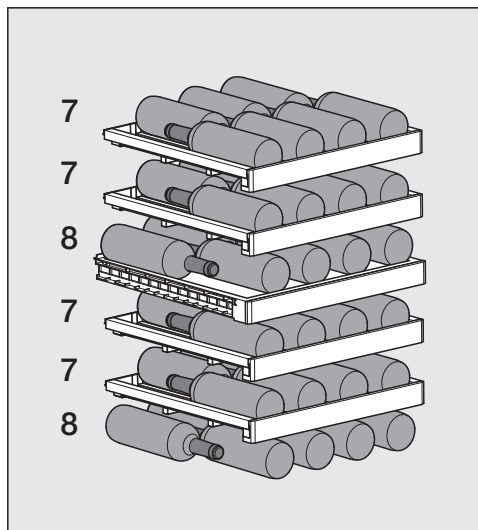

Összesen legfeljebb 44 palackot (0,75 l; palackforma: bordói palack) tárolhat a borhűtőben, mégpedig 22 borospalackot a felső bortemperáló zónában és 22 palackot az alsó bortemperáló zónában.

## A farostélyok maximális terhelése

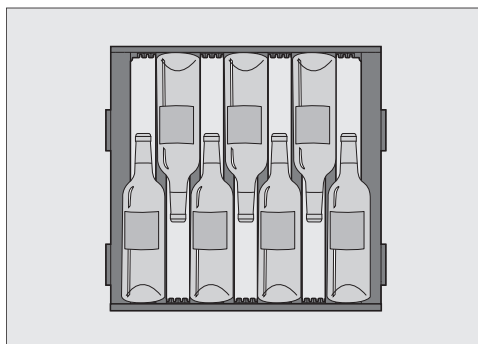

7 palack elhelyezése a farostélyon

 Sérülésveszély túlterhelés miatt. A maximális terhelési ajánlás túllépése a farostélyok károsodásához vezethet.

Mindegyik farostély legfeljebb 15 kg-mal terhelhető.

Kerülje a borsüvegek egymáson való tárolását a farostélyon.

## Feliratozóléc (NoteBoardok) feliratozása

A tárolt borfajták áttekinthetősége érdekében feliratozhatja a farostélyokon elhelyezett NoteBoardokat.

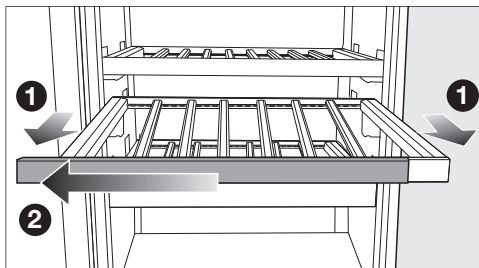

- Húzza előre egy kicsit a farostélyt **1**.
- Húzza le a NoteBoardot a farostélyról az egyik oldalra **2**.
- A nem kívánt feliratokat nedves ronggyal törölje le.

 A helytelen tisztítószer károkat okozhat.

A feliratozólécek (Noteboardok) tisztítószerrel történő tisztítása azok bevonatának sérülését okozhatja.

A Noteboardokat csak tiszta vízzel tisztítsa.

- Feliratozza a NoteBoardot a mellékelt krétafilccel.

Alternatívaként a következő termékeket ajánljuk a feliratozáshoz:

- folyékony krétamarkerek, pl. edding 4095 krétamarker
- hagyományos táblakréta

⚠ Ha nem megfelelő eszközt használ az íráshoz, a felület károsodhat. Soha ne írjon a NoteBoardra golyóstollal, színes- vagy grafitceruzával, hibajavító tollal, viaszkrétával, olajkrétával, filctollal (pl. alkoholos filccel, szövegkiemelővel, fóliaíróval stb.). Ezeket csak nagyon nehezen vagy egyáltalán nem lehet eltávolítani a NoteBoardról.

Kizárólag a javasolt termékeket használja a feliratozáshoz, mert ezek könnyedén eltávolíthatók a NoteBoardról.

- Tolja a NoteBoardot oldalról a farostélyra.

## Mellékelt tartozékok

### Active AirClean szűrő

Az Active AirClean szűrő bortemperáló zónák között gondoskodik az optimális légcseréről, és ezáltal a kiváló levegőminőségről.

### Kréta

Használja a mellékelt krétát a farostélyon található Noteboardok feliratozásához. A Noteboardok feliratozása jó áttekintést ad a tárolt borfajtákról.

### Jégkockalapát

### Jégakku

### Side-by-Side szerelőkészlet

Két hűtőszekrény egymás melletti, „Side-by-Side” felállításához.

## Utólag megvásárolható tartozékok

A Miele webshopban, a Miele ügyfélszolgálatnál vagy a Miele szakkereskődnél vásárolhat kifejezetten a hűtőszekrényére szabott termékeket, pl. készülékápoló szereket és tartozékokat.

A Miele webshopot elérheti az alábbi QR-kód segítségével:



# Üzembe helyezés

## Az első használat előtt

- Távolítsa el az összes csomagolóanyagot és védőfóliát.

A rövid, keresztben rögzített falécek csak a többi faléc farostélyra való rögzítésére szolgálnak.

A rövid faléceket eltávolíthatja és ki-dobhatja a háztartási hulladékba. Ezek a falécek a gyártási feleslegből származnak, és fenntarthatósági okokból szállítási rögzítésként használjuk őket.

- Tisztítsa meg a borhűtő belsejét és a tartozékokat (lásd a „Tisztítás és ápolás” fejezetet).

## A farostély léceinek elhelyezése

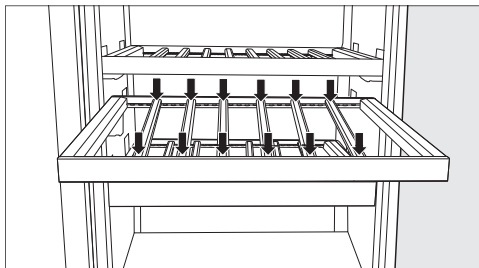

- Helyezze el a faléceket egyenlő távolságra a farostélyon és rögzítse őket a helyükön.



Így helyet biztosít a farostélyon a maximális, 7 palackos palackkapacitásnak (0,75 l; palackforma: bordeaux-i palack).

## A hűtőszekrény csatlakoztatása

- Csatlakoztassa a hűtőszekrényt az elektromos hálózathoz a „Telepítés” című fejezet, „Elektromos csatlakozás” című részében leírtaknak megfelelően.

A kijelzőn először a Miele felirat, majd a(z)  szimbólum jelenik meg.

## Szagszűrő (Active AirClean szűrő) aktiválása

- Aktiválja az Active AirClean szűrő kijelzőjét  (lásd a „Beállítások személyre szabása” c. fejezet „Active AirClean szűrő kijelzőjének  aktiválása” részét).



## A hűtőszekrény bekapcsolása



- Nyissa ki a felső készülékajtót.
- Koppintson a(z)  szimbólumra a kijelzőn.

Ha a kijelzőt egy ideig nem érinti meg, a kijelző energiatakarékos üzemmódba kapcsol és elsötétedik.

A hűtőszekrény hűteni kezd, és a belső világítás nyitott készülékajtónál világít.

A környezeti hőmérséklettől és a beállítástól függően néhány óráig is eltarthat, amíg a készülék eléri és folyamatosan kijelzi a kívánt hőmérsékletet.

Amint a hűtőszekrény a beállított fagyasztási hőmérsékletet elérte, a(z)   szimbólum kialszik, a fagyasztózóna hőmérséklet-kijelzője folyamatosan világít, és a figyelmeztető hang elnémul.



- Ha esetleg zavarná a figyelmeztető hang, akkor koppintson a(z)   piktogramra.

A figyelmeztető hangjelzés elhallgat.

Csak akkor helyezzen élelmiszert a fagyasztózónába, ha a hőmérséklet a fagyasztózónában kellően alacsony (min.  $-18\text{ }^{\circ}\text{C}$ ).

## A hűtőszekrény kikapcsolása

A teljes hűtőszekrényt beállítási módban  kapcsolhatja ki.

- Koppintson a(z)  szimbólumra.
- Pöccintsen balra vagy jobbra, amíg középen meg nem jelenik a(z)  szimbólum.
- Koppintson a(z)  szimbólumra.



A hűtés és a belső világítás ki van kapcsolva.

A kijelzőn megjelenik a(z)  szimbólum.

Vegye figyelembe: A hűtőszekrény kikapcsolásakor a hűtőszekrény nem lesz leválasztva az elektromos hálózatról.

## A bortemperáló zónák külön történő kikapcsolása

Mindkét bortemperáló zóna külön kikapcsolható, miközben a fagyasztózóna továbbra is bekapcsolva marad. Ez pl. nyaralási időszakban praktikus.

- Érintse meg a felső bortemperáló zóna hőmérséklet-kijelzőjét.
- Simítson jobbra, amíg középen meg nem jelenik a(z)  szimbólum.
- Koppintson a(z)  szimbólumra.

Kialszanak a bortemperáló zónák hőmérséklet-kijelzései. A kijelzőn megjelenik a következő: .

A bortemperáló zónák ki vannak kapcsolva.

A fagyasztózóna hőmérséklet-kijelzője továbbra is világít.

## A bortemperáló zónák ismételt bekapcsolása

- Koppintson a(z)  szimbólumra.

A bortemperáló zónák ismét be vannak kapcsolva.

## Amire hosszabb távollét esetén figyelni kell

Ha hosszabb távollét esetén kikapcsolja a hűtőkészüléket, de nem tisztítja ki, akkor zárt hűtőajtónál fennáll a penészesedés veszélye.

Hosszabb távollét esetén mindenképpen tisztítsa ki a hűtőkészüléket.

Ha hosszabb ideig nem használja a hűtőszekrényt, akkor tartsa be a következőket:

- Kapcsolja ki a hűtőszekrényt.
- Húzza ki a hálózati csatlakozódugót, vagy kapcsolja le az otthoni kismegszakítót.
- Ürítse ki a jégkockafiókot.

 A jégkockakészítő sérülése.

Ha üzemelés alatt a vízbevezetés le van zárva és a jégkockakészítő továbbra is üzemel, a vízbevezetés vezetéke eljegesedhet.

Kapcsolja ki a jégkockakészítőt, ha a vízbevezetést felfüggeszti (pl. elutazáskor).

- Kapcsolja ki a jégkockakészítőt.
- Azonnal zárja el a vízbevezetés elzárárcsapját.
- A megfelelő szellőzés és a szagképződés elkerülése érdekében tisztítsa ki a hűtőszekrényt, és hagyja nyitva az ajtaját.

# Üzembe helyezés

## A hálózatba kapcsolás előfeltételei

A hálózatba kapcsoláshoz kérjük, vegye figyelembe a következő követelményeket:

1. Otthoni hálózat elérhető a felállítási helyen.  
Tartsa kéznél a Wi-Fi-jelszót.
2. A Miele App mobil végkészüléken elérhető.
3. Ön rendelkezik felhasználói fiókkal a Miele App-ban.

## Miele alkalmazás

A Miele alkalmazást ingyenesen letöltheti az Apple AppStore-ból vagy a Google Play áruházból.



## Scan & Connect végrehajtása

- Olvassa be a QR-kódot.

Ha telepítette a Miele App-ot, és rendelkezik felhasználói fiókkal, akkor közvetlenül a hálózatra kerül.

Ha még nem telepítette a Miele Appot, az Apple App Store®-ba vagy a Google Play Store™-ba kerül.

- Telepítse a Miele Appot, és hozzon létre egy felhasználói fiókot.
- Olvassa be ismét a QR-kódot.

A Miele App végigvezeti önt a beállításon.



## Hálózatba kapcsolás végrehajtása első alkalommal

- Koppintson a(z) szimbólumra.
- Simítson balra vagy jobbra, amíg középen meg nem jelenik a(z) szimbólum.
- Koppintson a(z) szimbólumra.
- Koppintson a kívánt csatlakoztatási módra (APP vagy WPS).

Sikeres bejelentkezés után a kijelzőn megjelenik a(z) szimbólum.



Ha a kapcsolat nem jött létre, akkor megjelenik a(z) szimbólum.

- Ez esetben indítsa újra a folyamatot.
- A beállításokból való kilépéshez koppintson a(z) szimbólumra.

## A hőmérséklet beállítása a borteperáló zónákban

A két borteperáló zóna hőmérséklete egymástól függetlenül állítható be.

Borainak hosszú távú tárolására 12 és 14 °C közötti hőmérséklet javasolt.

- Koppintson annak a borteperáló zónának a hőmérséklet-kijelzőjére, amelynek a hőmérsékletét be szeretné állítani.
- **Az alsó borteperáló zóna:** koppintson a következőre: .
- Simítson balra vagy jobbra, amíg középen meg nem jelenik a kívánt hőmérséklet.
- A megerősítéshez koppintson a kívánt hőmérsékletre.
- A beállításokból való kilépéshez koppintson a(z) .

A hőmérséklet-kijelzőn ismét a tényleges hőmérséklet jelenik meg, amely pillanatnyilag a borteperáló zónában uralkodik.

A borteperáló zónában megnő a hőmérséklet:

- minél gyakrabban és hosszabb ideig nyitják ki a készülék ajtaját.
- minél több borospalackot tárolnak.
- minél melegebbek az újonnan berakott borospalackok.
- minél magasabb a hűtőszekrény környezetének hőmérséklete. A hűtőszekrényt egy meghatározott klímaosztályra (a környezeti hőmérséklet egy adott tartományára) méretezték, amelynek a határértékeit be kell tartani.

## A hőmérséklet lehetséges beállítási értékei a borteperáló zónákban

A hőmérséklet mindkét borteperáló zónában 5 °C és 20 °C között állítható be.



## Borteperáló zónák hőmérséklet kijelzése

Normál üzemmódban a kijelzőn a **tényleges középhőmérséklet** jelenik meg, amely az adott borteperáló zónában uralkodik.

A környezeti hőmérséklettől és a beállítástól függően néhány óráig eltarthat, amíg a készülék a kívánt hőmérsékletet eléri, és tartósan kijelzi.

## A levegő páratartalmának (ActiveHumidity) beállítása az alsó borteperáló zónában

A páratartalom beállításának megfelelő működéséhez 19 és 28 °C közötti környezeti hőmérséklet szükséges.

- Koppintson az alsó borteperáló zóna hőmérséklet-kijelzőjére.
- Simítson balra, amíg középen meg nem jelenik a(z) .
- Koppintson a(z)  szimbólumra.
- Simítson balra vagy jobbra, ameddig a kívánt páratartalom ( $\delta$  vagy  $\delta\delta$ ) közepén meg nem jelenik.
- A megerősítéshez koppintson a kívánt beállításra.
- A beállításokból való kilépéshez koppintson a(z) .

A környezeti hőmérséklettől és a beállított páratartalomtól függően néhány napig eltarthat, amíg a készülék a tényleges hőmérsékletet eléri.

## Kezelés

### A páratartalom lehetséges beállítási értékei

A páratartalom két fokozatban állítható, és így az egyéni igényekhez igazítható.

- $\Delta$ : alacsony páratartalom
- $\Delta\Delta$ : magas páratartalom

Ne feledje, hogy az energiafogyasztás a beállított páratartalom növekedésével kissé megnő.

Ha az alsó bortemperáló zónát természetes dugóval ellátott borosüvegek hosszú távú tárolására kívánja használni, magas páratartalom  $\Delta\Delta$  választását ajánljuk.

### A hőmérséklet beállítása a hűtő-/fagyasztózábonban

 A megromlott élelmiszer fogyasztása veszélyes az egészségre.

A friss élelmiszer lefagyasztásához **-18 °C** szükséges. Vegye figyelembe, hogy ennél magasabb hőmérséklet esetén a fagyasztórekeszben lévő élelmiszerek eltarthatósága lerövidül.

Az élelmiszer lefagyasztásához és hosszú távú tárolásához legalább **-18 °C**-ot állítson be.

**Tanács:** A fagyasztási hőmérséklet folyamatosan  $-18\text{ °C}$ -on való tartása esetén és megfelelő higiénia mellett kihasználhatjuk az élelmiszer maximális eltarthatósági idejét, ráadásul csökkenhet a kidobott élelmiszerek mennyisége is.

- Érintse meg a fagyasztózábon hőmérséklet-kijelzőjét.
- Simítson balra vagy jobbra, amíg középen meg nem jelenik a kívánt hőmérséklet.
- A megerősítéshez koppintson a kívánt hőmérsékletre.

A hőmérséklet-kijelzőn ismét a tényleges hőmérséklet jelenik meg, amely pillanatnyilag a fagyasztózábonban uralkodik.

A hőmérséklet a fagyasztózábon belül megnövekszik:

- minél gyakrabban és hosszabb ideig nyitják ki a készülék ajtaját.
- minél több élelmiszert tárolnak benne.
- minél melegebb a frissen elhelyezett élelmiszer.
- minél magasabb a hűtőszekrény környezetének hőmérséklete. A hűtőszekrényt egy meghatározott klímaosztályra (a környezeti hőmérséklet egy adott tartományára) méretezték, amelynek a határértékeit be kell tartani.

### A hőmérséklet lehetséges beállítási értékei a fagyasztózábonban

A fagyasztózábonban a hőmérséklet  $-15\text{ °C}$  és  $-26\text{ °C}$  között állítható be.

### A fagyasztózábon hőmérséklet-kijelzője

Normál üzemben a kijelzőn az a **legmagasabb fagyasztózábon-hőmérséklet** látható, amely pillanatnyilag a fagyasztózábonban uralkodik.

A környezeti hőmérséklettől és a beállítástól függően néhány óráig eltarthat, amíg a készülék a kívánt hőmérsékletet eléri, és tartósan kijelzi.

## A SuperFrost ❄️ bekapcsolása

A SuperFrost ❄️ funkciót kb. **hat órával a lefagyasztandó élelmiszer betárolása előtt** be kell kapcsolni. Ha a **maximális fagyasztási kapacitásra** van szükség, **24 órával előtte** be kell kapcsolni a SuperFrost ❄️ funkciót.

A SuperFrost funkciót **nem** szükséges bekapcsolni,

- ha már fagyott élelmiszert tesz be
- ha naponta legfeljebb csak két kg élelmiszert tesz be.

■ Koppintson a SuperFrost szimbólumra ❄️ a fagyasztózóna hőmérséklet-kijelzőjén.

A(z) ❄️ szimbólum narancssárgán világít.

■ A beállításokból való kilépéshez koppintson a hőmérséklet-kijelzőre.

## A SuperFrost ❄️ kikapcsolása

A SuperFrost ❄️ funkció legfeljebb 72 óra után automatikusan kikapcsol. Energiatakarékosági okból a SuperFrost funkciót ön idő előtt kikapcsolhatja, amint az élelmiszerek már kellően lehűltek.

■ Érintse meg a fagyasztózóna hőmérséklet-kijelzőjét.

■ Koppintson a(z) ❄️ szimbólumra.

A(z) ❄️ szimbólum már nem világít narancssárgán.

■ A beállításokból való kilépéshez koppintson a hőmérséklet-kijelzőre.

## Friss élelmiszer lefagyasztása és tárolása

### Maximális fagyasztási kapacitás

Annak érdekében, hogy az élelmiszerek a lehető leggyorsabban teljesen átfagyjanak, nem szabad túllépni a maximális fagyasztási kapacitást. A 24 órán belül legfeljebb lefagyasztható mennyiséget a típus táblán találhatja meg: „Gefriervermögen ... kg/24 h“ (fagyasztási kapacitás ... kg/24 h).

### A behelyezés előtt

Csak friss és kifogástalan állapotú élelmiszert fagyasszon le.

■ 2 kg-nál nagyobb mennyiségű friss élelmiszer esetén az élelmiszer behelyezése előtt 6 órával kapcsolja be a SuperFrost ❄️ funkciót.

■ Ennél nagyobb mennyiségű fagyasztott élelmiszer esetén az élelmiszer behelyezése előtt 24 órával kapcsolja be a SuperFrost ❄️ funkciót.

Így a már behelyezett fagyasztott élelmiszer hidegtartálékot kap.

### Fagyasztott élelmiszerek behelyezése

A lefagyasztandó élelmiszer nem érintkezhet a már lefagyasztott élelmiszerekkel, ugyanis az utóbbiak ilyenkor felolvadhatnak.

■ A csomagokat szárazon tegye be, hogy elkerülje az élelmiszerek összevagy ráfagyását.

Annak érdekében, hogy az élelmiszerek gyorsan teljesen átfagyjanak, ne lépje át a következő csomagolási méreteket:

- Zöldség és gyümölcs: max. 1 kg
- Hús: max. 2,5 kg

## Kezelés

### – kis mennyiségű fagyasztandó áru lefagyasztása

- Tegye a lefagyasztandó élelmiszert szélesen elterítve a **felső** fagyasztófiók aljára, hogy a lehető leggyorsabban teljesen átfagyjon.
- Helyezze a lefagyasztandó árut lehetőleg szorosan a fagyasztófiók hátoldalához.

### – nagy mennyiségű fagyasztott áru behelyezése

**Tanács:** A fagyasztózónát rugalmasan kibővítheti. Ha nagyobb fagyasztandó ételt, mint pl. pulykát vagy vadat szeretne betenni, kiveheti az egyes fagyasztófiókat és a fagyasztófiók közötti üveglapokat.

- Ne lépje túl a lefagyasztandó áruk maximálisan megengedett mennyiségét (lásd az adatokat a típustáblán).
- Ossa szét a lefagyasztandó élelmiszert az összes fagyasztófiókban, és lehetőleg használja a **felső** fagyasztófiókat.
- Helyezze a lefagyasztandó árut lehetőleg szorosan a fagyasztófiók hátoldalához, hogy az a lehető leggyorsabban a közepéig átfagyjon.

### Friss élelmiszer lefagyasztása után

- Kapcsolja ki a SuperFrost ❄️ funkciót.

### A jégakkuk használata

A jégakkuk áramkimaradás esetén megakadályozzák a hőmérséklet gyors emelkedését a fagyasztózónában. Jégakkuk használatával meghosszabbíthatja az élelmiszerek tárolási idejét.

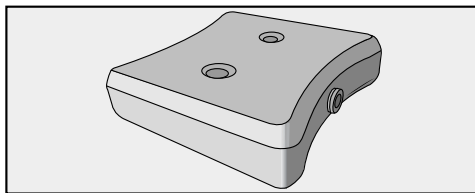

- Helyezze a jégakkukat a legfelső fagyasztófiókba.

Kb. 24 óra hűtés után érik el a jégakkuk a maximális hűtési teljesítményt.

### Áramkimaradás esetén

- Helyezze az átfagyott jégakkukat közvetlenül a fagyasztott élelmiszerre.



















**Tanács:** Ha friss élelmiszert akar betenni, használja válaszfalként a jégakkukat a már betárolt és a friss élelmiszer között, hogy az élelmiszerek ne olvadjanak fel.

**Tanács:** A jégakkukat arra is használhatja, hogy az ételeket vagy italokat rövid ideig hűtőtáskában hűtse.

### Italok gyorshűtése

- Ha a gyors lehűtés érdekében a fagyasztózónába helyezi a palackokat, **legkésőbb egy óra múlva** vegye ki azokat. A palackok szétdurranhatnak.

# Beállítások személyre szabása



	<b>Beállítási üzemmód</b>
	Party mód be- vagy kikapcsolása.
	A bemutató világítás fényerejének beállítása.
	A jégkockakészítő be- vagy kikapcsolása.
	A reteszelési funkció bekapcsolása, átmeneti deaktiválása vagy teljes kikapcsolása.
	Sabbat üzemmód be-, vagy kikapcsolása.
	Sabbat üzemmód verziójának lehívása.
	Időtartam módosítása az ajtóriasztás bekapcsolásáig.
	Hálózatba kapcsolás
	APP / WPS Hálózatba kapcsolás végrehajtása első alkalommal.
	A Wi-Fi-kapcsolat aktiválása vagy deaktiválása.
	A hálózati konfiguráció visszaállítása.
	A gombhang be- vagy kikapcsolása.
	A figyelmeztető és egyéb hangjelzések hangerejének megváltoztatása vagy a figyelmeztető és egyéb hangjelzések némítása.
	Kijelző fényerejének módosítása.
	Hőmérséklet mértékegységének módosítása.
	A bemutatótermi üzemmód kikapcsolása (csak akkor látható, amikor be van kapcsolva).
	A beállítások visszaállítása a kiszállítási állapotra.
	A hűtőszekrény információinak lehívása.
	Active AirClean szűrő kijelzőjének aktiválása.

## Beállítások személyre szabása

Beállítási módban  az ajtóriasztás és más figyelmeztető jelzések is automatikusan le vannak tiltva.

### A Party mód bekapcsolása

A Party módot  kb. 4 órával az élelmiszerek behelyezése előtt kell bekapcsolni.

- Koppintson a(z)  szimbólumra.
- Simítson balra vagy jobbra, amíg közben meg nem jelenik a(z)  szimbólum.

- Koppintson a(z)  szimbólumra.

Bekapcsolt Party mód esetén a(z)  narancssárgán világít.

- A beállításokból való kilépéshez koppintson a(z)  szimbólumra.



Ha a Party mód  be van kapcsolva, akkor a következők is automatikusan bekapcsolnak:

- a SuperFrost funkció 
- a jégkockakészítő (a készülék jégkockát készít)

### A Party mód kikapcsolása

A Party mód  kb. 24 óra után automatikusan kikapcsol.

Energiatakarékosági okból a Party mód funkciót ön idő előtt kikapcsolhatja, amint az élelmiszerek már kellően lehűltek vagy amint már elegendő jégkocka készült.

- Koppintson a(z)  szimbólumra.
- Simítson balra vagy jobbra, amíg közben meg nem jelenik a(z)  szimbólum.

- Koppintson a(z)  szimbólumra.

Amikor a Party mód ki van kapcsolva, a(z)  szimbólum fehéren világít.

- A beállításokból való kilépéshez koppintson a(z)  szimbólumra.

### A bemutató világítás fényerejének beállítása

A bemutató világítás mindkét bortemperáló zónában együtt, különböző fényerősségi szintekre állítható be, vagy teljesen ki is kapcsolható.

- Koppintson a(z)  szimbólumra.

- Simítson balra vagy jobbra, amíg közben meg nem jelenik a(z)  szimbólum.

- Koppintson a(z)  szimbólumra.

- A szegmenssávon balra vagy jobbra simítva válassza ki a kívánt fényerőfokozatot (1–7 fokozat).

- Ha teljesen ki szeretné kapcsolni a bemutató világítást, húzza balra, amíg a szegmenssáv teljesen ki nem alszik.

- A szegmenssávra koppintva hagyja jóvá a kívánt fényerőfokozatot.

- Alternatív megoldás: hagyja jóvá a kívánt beállítást a(z)  gombra koppintva.

- A beállításokból való kilépéshez koppintson a(z)  szimbólumra.

- Csukja be a készülékajtót.

Csak zárt készülékajtónál látható a módosított beállítás.



## A jégkockakészítő bekapcsolása

 A csíraszennyezett víz egészségkárosító hatású lehet.

A már régóta a vízvezetékekben álló vízben elszaporodhatnak a kórokozók, ami veszélyeztetheti az egészségét.

Az üzembe helyezést követő első három adag jégkockát dobja el, mert a víz, amelyből készültek, a vízbevezetés első átöblítésére szolgál.

Ez a javaslat vonatkozik mind az első üzembe helyezésre, mind pedig arra az esetre, ha a jégkockakészítő hosszabb ideig (több mint öt napig) ki volt kapcsolva.

- Zárja be a jégkockafiókot.
- A jégkockát befogadó terület méretének beállításához, szükség szerint állítsa be a jégkockatartó eltolható válaszfalát.
- Koppintson a(z)  szimbólumra.
- Simítson balra vagy jobbra, amíg középen meg nem jelenik a(z)  szimbólum.
- Koppintson a(z)  szimbólumra.

Ha a jégkockakészítő be van kapcsolva, a(z)  szimbólum narancssárgán világít.

- A beállításokból való kilépéshez koppintson a(z)  szimbólumra.

A jégkockakészítő megtelik vízzel.

A jégkockák a beépített jégkockatárolóból a jégkockafiókba esnek.



Amint a jégkockafiók megtelik, a jégkockakészítés automatikusan leáll.

Az első üzembe helyezést követően akár 24 óráig is eltarthat, amíg az első jégkockák a jégkockakészítőből a jégkockafiókba esnek.

A jégkockakészítő ismételt be- és kapcsolása után ez a folyamat maximum hat óráig tart.

## A jégkockakészítő kikapcsolása

Ha hosszabb ideig nem szeretne jégkockát készíteni, teljesen kikapcsolhatja a jégkockakészítőt.

- Koppintson a(z)  szimbólumra.
- Simítson balra vagy jobbra, amíg középen meg nem jelenik a(z)  szimbólum.

- Koppintson a(z)  szimbólumra.



Kikapcsolt jégkockakészítő esetén a(z)  szimbólum fehéren világít.

- A beállításokból való kilépéshez koppintson a(z)  szimbólumra.

**Tanács:** Rendszeresen, de legkésőbb akkor ürítse ki a jégkockafiókot, ha már több mint egy hete nem használt jeget. Így a jég mindig friss lesz, és megakadályozhatja, hogy a jégkockák összeálljanak.



**Tanács:** Ha a jégkockakészítő ki van kapcsolva, a jégkockafiókban legfeljebb 10 cm-es magasságig szabad élelmiszereket fagyasztani.

## A reteszelési funkció / bekapcsolása

- Koppintson a(z)  szimbólumra.
- Simítson balra vagy jobbra, amíg középen meg nem jelenik a(z)  szimbólum.
- Koppintson a(z)  szimbólumra.

A reteszelési funkció használatakor a(z)  szimbólum narancssárgán világít.

## Beállítások személyre szabása

- A beállításokból való kilépéshez koppintson a(z)  szimbólumra.
- Csukja be a készülék ajtaját. A reteszelési funkció  csak ekkor aktiválódik.

### A reteszelési funkció / átmeneti deaktiválása



- Érintse meg annak a hőmérsékletzőnának a hőmérséklet-kijelzőjét, amelynek a hőmérsékletét be szeretné állítani.
- Kb. hat másodpercig tartsa az ujját a(z)  szimbólumon.

A kijelző a hőmérséklet-beállításra ugrik.

- Hajtsa végre a kívánt beállításokat.

A készülék ajtajának becsukásával a reteszelési funkció  ismét bekapcsol.

### A reteszelési funkció / teljes kikapcsolása

- Koppintson a(z)  szimbólumra.
- Kb. hat másodpercig tartsa az ujját a(z)  szimbólumon.
- Simítson balra vagy jobbra, amíg középen meg nem jelenik a(z)  szimbólum.



- Koppintson a(z)  szimbólumra.

A reteszelési funkció kikapcsolt állapotában a(z)  szimbólum fehéren világít.

- A beállításokból való kilépéshez koppintson a(z)  szimbólumra.

### A Sabbat üzemmód bekapcsolása

Amíg a Sabbat üzemmód  be van kapcsolva, addig nem hajthat végre módosításokat a beállításokban.

- Koppintson a(z)  szimbólumra.
- Simítson balra vagy jobbra, amíg középen meg nem jelenik a(z)  szimbólum.

- Koppintson a(z)  szimbólumra.

A(z)  szimbólum narancssárgán világít.

- A beállításokból való kilépéshez koppintson a(z)  szimbólumra.

Ha a Sabbat üzemmód  be van kapcsolva, az kb. három másodpercre megjelenik a kijelzőn.

Azután a kijelző kikapcsol.

Ügyeljen arra, hogy a készülékajtó fixen zárva legyen, mivel a látható és hallható figyelmeztetések ki vannak kapcsolva.

### A Sabbat üzemmód kikapcsolása

A Sabbat üzemmód  kb. 80 óra után automatikusan kikapcsol.

A Sabbat üzemmódot  azonban korábban is bármikor kikapcsolhatja.

- Koppintson a fekete kijelzőre.

Ekkor megjelenik a(z)  szimbólum.

- Koppintson a(z)  szimbólumra.

A(z)  szimbólum narancssárgán világít.

- Koppintson ismét a(z)  szimbólumra.



Amikor a Sabbat üzemmód ki van kapcsolva, a(z)  szimbólum fehéren világít.

- A beállításokból való kilépéshez koppintson a(z)  szimbólumra.



### Az ajtóriasztás bekapcsolásáig eltelt időtartam módosítása

- Koppintson a(z)  szimbólumra.

- Simítson balra vagy jobbra, amíg középen meg nem jelenik a(z)  szimbólum.

- Koppintson a(z)  szimbólumra.
- Simítson balra vagy jobbra, amíg középen meg nem jelenik a kívánt, 30 másodperc és 3 perc 30 másodperc közötti időtartam.
- A megerősítéshez koppintson a kívánt beállításra.
- A beállításokból való kilépéshez koppintson a(z)  szimbólumra.

## Hálózatba kapcsolás végrehajtása első alkalommal



- Koppintson a(z)  szimbólumra.
- Simítson balra vagy jobbra, amíg középen meg nem jelenik a(z)  szimbólum.
- Koppintson a(z)  szimbólumra.
- Koppintson a kívánt csatlakoztatási módra (APP vagy WPS).

Sikeres bejelentkezés után a kijelzőn megjelenik a(z)  szimbólum.

Ha a kapcsolat nem jött létre, akkor megjelenik a(z)  szimbólum.

- Ez esetben indítsa újra a folyamatot.
- A beállításokból való kilépéshez koppintson a(z)  szimbólumra.

## Wi-Fi-kapcsolat aktiválása

- Koppintson a(z)  szimbólumra.
- Simítson balra vagy jobbra, amíg középen meg nem jelenik a(z)  szimbólum.
- Koppintson a(z)  szimbólumra.







- A Wi-Fi-kapcsolat újbóli aktiválásához koppintson a(z)  szimbólumra.

Ekkor megjelenik a(z)  szimbólum.







- A beállításokból való kilépéshez koppintson a(z)  szimbólumra.

Amikor a Wi-Fi-kapcsolat aktív, a(z)  szimbólum világit a kezdő kijelzőn.

## Wi-Fi-kapcsolat deaktiválása

- Koppintson a(z)  szimbólumra.
  - Simítson balra vagy jobbra, amíg középen meg nem jelenik a(z)  szimbólum.
  - Koppintson a(z)  szimbólumra.
  - A Wi-Fi-kapcsolat deaktiválásához koppintson a(z)  szimbólumra.
- Ekkor megjelenik a(z)  szimbólum.
- A beállításokból való kilépéshez koppintson a(z)  szimbólumra.

## A hálózati konfiguráció visszaállítása

- Koppintson a(z)  szimbólumra.
- Pöccintsen balra vagy jobbra, amíg középen meg nem jelenik a(z)  szimbólum.
- Koppintson a(z)  szimbólumra.
- Pöccintsen jobbra, amíg középen meg nem jelenik a(z)  szimbólum.
- Koppintson a(z)  szimbólumra.
- Koppintson a(z)  szimbólumra.
- A beállításokból való kilépéshez koppintson a(z)  szimbólumra.



Az összes elvégzett beállítás és bevitt érték visszaáll.

A Wi-Fi-kapcsolatot inaktiválták, a(z)  szimbólum eltűnik a kezdőkijelzőről.

# Beállítások személyre szabása

Ha a hűtőkészüléket kiselejtezi, eladja, vagy használt hűtőkészüléket helyez üzembe, állítsa vissza a hálózati konfigurációt. Ezzel az összes személyes adat törlődik a hűtőkészülékből. Ezenkívül a korábbi tulajdonos sem férhet többé hozzá a hűtőkészülékhez.



## Gombhang bekapcsolása

- Koppintson a(z)  szimbólumra.
- Pöccintsen balra vagy jobbra, amíg középen meg nem jelenik a(z)  szimbólum.
- Koppintson a(z)  szimbólumra.

Bekapcsolt gombhang esetén a(z)  szimbólum narancssárgán világít.

- A beállításokból való kilépéshez koppintson a(z)  szimbólumra.



## Gombhang kikapcsolása

- Koppintson a(z)  szimbólumra.
- Simítsen balra vagy jobbra, amíg középen meg nem jelenik a(z)  szimbólum.
- Koppintson a(z)  szimbólumra.

Kikapcsolt gombhang esetén a következő fehéren világít: .

- A beállításokból való kilépéshez koppintson a(z)  szimbólumra.

## A figyelmeztető és egyéb hangjelzések hangerejének / módosítása

- Koppintson a(z)  szimbólumra.
- Simítsen balra vagy jobbra, amíg középen meg nem jelenik a(z)  szimbólum.
- Koppintson a(z)  szimbólumra.





- A szegmenssávon balra vagy jobbra simítva válassza ki a kívánt hangerőt (1–7 fokozat).
- Ha teljesen ki szeretné kapcsolni a figyelmeztető hangokat és hangjelzéseket, húzza balra, amíg a szegmenssáv teljesen ki nem alszik.
- A szegmenssávra koppintva hagyja jóvá a kívánt beállítást.

Ha a figyelmeztető és egyéb hangjelzések ki vannak kapcsolva, a(z)  szimbólum fehéren világít.

Ha a figyelmeztető és egyéb hangjelzések be vannak kapcsolva, a(z)  szimbólum narancssárgán világít.

- A beállításokból való kilépéshez koppintson a(z)  szimbólumra.

## A kijelző fényerejének módosítása

- Koppintson a(z)  szimbólumra.
- Simítsen balra vagy jobbra, amíg középen meg nem jelenik a(z)  szimbólum.
- Koppintson a(z)  szimbólumra.
- A szegmenssávon balra vagy jobbra simítva válassza ki a kívánt fényerőfokozatot (1–7 fokozat).
- A szegmenssávra koppintva hagyja jóvá a kívánt beállítást.
- A beállításokból való kilépéshez koppintson a(z)  szimbólumra.

## Hőmérséklet mértékegységének °C/°F módosítása





- Koppintson a(z)  szimbólumra.
- Simítsen balra vagy jobbra, ameddig középen meg nem jelenik a °C vagy °F.

- Koppintson a °C vagy °F jelre a hőmérséklet mértékegységének módosításához.

Megjelenik a °C vagy °F.



- A beállításokból való kilépéshez koppintson a(z) ↶ szimbólumra.

### A bemutatótermi üzemmód kikapcsolása

- Koppintson a(z)  szimbólumra.
- Koppintson a(z)  szimbólumra.
- Simítson balra vagy jobbra, amíg középen meg nem jelenik a(z)  szimbólum.
- Koppintson a(z)  szimbólumra.

A bemutatótermi üzemmód  kikapcsolása után a hűtőszekrény kikapcsol, és újra be kell kapcsolni.

### A beállítások visszaállítása a gyári beállításokra



- Koppintson a(z)  szimbólumra.
- Simítson balra vagy jobbra, amíg középen meg nem jelenik a(z)  szimbólum.
- Koppintson a(z)  szimbólumra.

Ekkor megjelenik a(z)  szimbólum.

- Koppintson a(z)  szimbólumra.

A hűtőszekrény kikapcsol, és újra be kell kapcsolni.

### Active AirClean szűrő kijelzőjének aktiválása

- Koppintson a(z)  szimbólumra.
- Simítson balra vagy jobbra, amíg középen meg nem jelenik a(z)  szimbólum.

- Koppintson a(z)  szimbólumra.

Ha az Active AirClean szűrőjének kijelzője aktiválva van, a (z)  narancssárgán világít.

- A beállításokból való kilépéshez koppintson a(z) ↶ szimbólumra.

# Tisztítás és ápolás

A hűtőszekrény belsejében lévő típus-táblát nem szabad eltávolítani. A típus-táblára hiba esetén szükség van.

Ügyeljen arra, hogy ne jusson víz az elektronikába vagy a világításba.

 A behatoló nedvesség károsodást okozhat.

A gőztisztító készülék gőze károsíthatja a műanyag részeket és az elektromos alkatrészeket.

Ne használjon gőztisztítót a hűtőszekrény tisztításához.

## Útmutatások a tisztítószer kiválasztásához

A hűtőkészülék belsejében csak élelmiszerekre ártalmatlan tisztító- és ápolószereket használjon.

Hogy a felületek károsodását elkerülje, **ne** használjon a tisztításhoz

- szóda-, ammónia-, sav- vagy kloridtartalmú tisztítószerkeket,
- vízkőoldó tisztítószerkeket,
- dörzsölő hatású tisztítószerkeket (pl. súrolóport, folyékony súrolószert, súrolóköveket),
- oldószertartalmú tisztítószerkeket,
- nemesacél-tisztító szereket
- mosogatógép-tisztítót
- sütőtisztító spray-eket,
- üvegkerámia főzőlapokhoz használható tisztítószerkeket (kivéve az üveg előlapokhoz használható termékeket)
- üvegtisztító (kivéve az üveg előlapokhoz használható termékeket: enyhén alkoholos üvegtisztító, mely semmilyen adalékot, pl. citrust vagy hasonló anyagot nem tartalmaz)

- dörzsölő, kemény szivacsot és kefét (pl. edénysúroló szivacsot),
- tisztítóradírt
- éles fémpengét.

A tisztításhoz tiszta szivacskendőt, langyos vizet és kevés kézi mosogatószert ajánlunk.

## A hűtőszekrény előkészítése tisztításhoz

- Kapcsolja ki a hűtőszekrényt.

A kijelzőn megjelenik a(z)  szimbólum, és a hűtés kikapcsol.

- Vegye ki a borospalackokat a hűtőszekrényből, és tárolja őket hűvös helyen.
- Vegye ki az élelmiszereket a fagyasztózónából, és tárolja azokat hűvös helyen.
- Szükség esetén vegye ki az összes kivehető részt a tisztításhoz (lásd az „Áttekintés” c. fejezet, „Belső tér kialakítása” részét).
- A tisztításhoz minden kivehető tartozékot vegyen ki.
- A farostélyok tisztítása előtt távolítsa el a Noteboardokat (feliratozóléceket).

## A belső tér tisztítása

Rendszeresen, legalább havonta egyszer tisztítsa meg a hűtőkészüléket.

Ha a szennyeződések hosszabb ideig vannak a felületen, bizonyos körülmények között már nem távolíthatók el. A felületek elszíneződhetnek vagy megváltozhatnak.

A legjobb, ha azonnal eltávolítja a szennyeződéseket.

- A belső teret tiszta szivacskendővel, langyos vízzel és egy kevés kézi mosogószerrel tisztítsa meg.
- Rendszeresen tisztítsa meg a jégkockafiókat.
- Távolítsa el rendszeresen a jég- és vízmaradványokat a jégkockafiókból.
- Mielőtt hosszabb időre kikapcsolná a jégkockakészítőt, tisztítsa meg a jégkockafiókat.
- Minden **fából** készült részt nyirkos kendővel tisztítson meg, **nem** szabad nedvesnek lenniük.

 A helytelen tisztítószer károkat okozhat.

A feliratozólécek (Noteboardok) tisztítószerrel történő tisztítása azok bevonatának sérülését okozhatja.

A Noteboardokat csak tiszta vízzel tisztítsa.

- Tisztítás után mindent töröljön át először egy nedves, majd egy száraz törölkendővel.
- A megfelelő szellőzés biztosítása és a szagképződés elkerülése érdekében hagyja még egy kis időre nyitva a hűtőszekrény ajtaját.

## Tartozékok kézi vagy mosogatógépben való tisztítása

A következő alkatrészeket csak **kézzel** tisztítsa:

- minden fiók
- jégakkuk

A következő alkatrészek **mosogatógépben moshatók**:

 A túl nagy mosogatógép-hőmérséklet károsodást okozhat.

A hűtőkészülék alkatrészei 55 °C feletti mosogatógép-hőmérséklet esetén használhatatlanná válhatnak, és pl. deformálódhatnak.

Mosogatógépben mosható alkatrészeket kizárólag maximum 55 °C-os mosogatóprogrammal mosogasson.

Természetes színezőanyagokkal (pl. sárgarépa, paradicsom és ketchup) érintkezve a műanyag alkatrészek a mosogatógépben elszíneződhetnek. Ez az elszíneződés nem befolyásolja az alkatrészek tartósságát.

- a jégkockalapát
- a jégkockafiók választófalát
- az üveglapok

## A fagyasztófiókok és üveglapok kivétele

- A fagyasztófiókot elől emelje meg, majd ferdén felfelé húzza ki.
- Húzza ki a fagyasztófiókok közti üveglapokat.

## A fagyasztófiókok és üveglapok behelyezése

- Tolja az üveglapokat a fagyasztózónába.
- A fagyasztófiókot fentről ferdén helyezze a fagyasztózónába.

## Az Active AirClean szűrő (szag-szűrő) cseréje

Az új Active AirClean szűrőt a Miele ügyfélszolgálatán, a szakkereskedőnél vagy a Miele webáruházában szerezheti be.

## Tisztítás és ápolás

Az Active AirClean szűrő a feliratozólécek (Noteboardok) mögött a bortemperáló zónák között található.

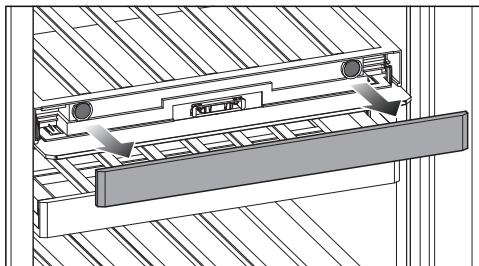

- Húzza le a Noteboardot.

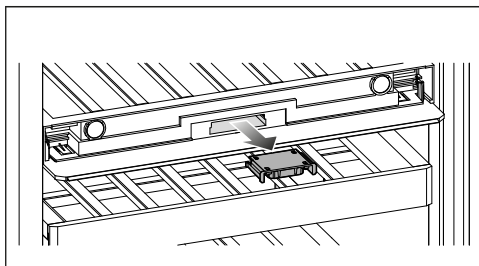

- Húzza ki a szűrőtartót.

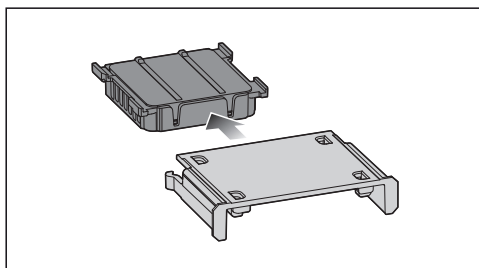

- Húzza ki a használt Active AirClean szűrőt.
- Ártalmatlanítsa a használt Active AirClean szűrőt a háztartási szeméttel.

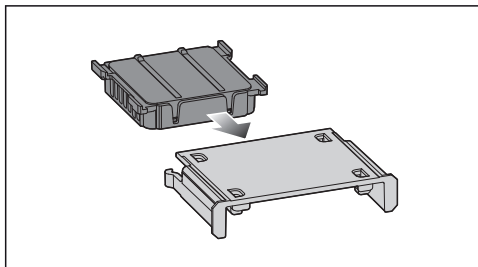

- Helyezze be az új Active AirClean szűrőt a szűrőtartóba.

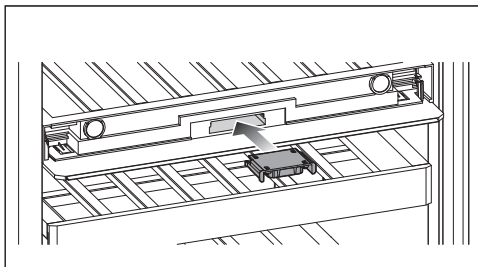

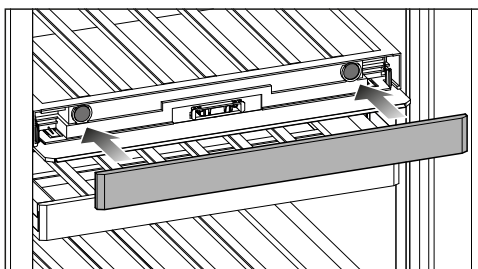

- Helyezze be a szűrőtartót az új Active AirClean szűrővel.



- Helyezze fel a Noteboardot.

### Hagyja jóvá az Active AirClean szűrő cseréjét

- Érintse meg a kijelzőn a(z)  szimbólumot.

 szimbólum kialszik a kijelzőn, és az időszámláló visszaáll.

### A jégkockatároló tisztítása

A jégkockatárolót **nem** lehet kivenni, ezért tisztítási állásba kell helyezni.

- Kapcsolja be a jégkockakészítőt (lásd a „Beállítások személyre szabása” c. fejezetet).
- Üritse ki a jégkockafiókot.
- Tolja be teljesen a jégkockafiókot.
- Koppintson a(z) ☼ szimbólumra.
- Simítson balra vagy jobbra, amíg közepén meg nem jelenik a(z) Ⓞ szimbólum.
- Koppintson a(z) Ⓞ szimbólumra.

Ilyenkor eltart egy darabig, amíg a jégkockatároló tisztítási állásba fordul.

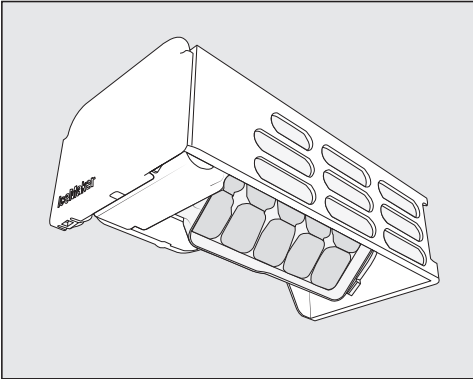

Mikor a jégkockatároló mozgása befejeződik, megjelenik a kijelzőn a(z) ✓ szimbólum.

- Vegye ki a jégkockafiókot.
- Tisztítsa meg a jégkockatárolót és a jégkockafiókot langyos vízzel és kevés kézi mosogatószerrel. Tisztítás után mindent öblítsen át tiszta vízzel, majd töröljön szárazra mindent puha kendővel.
- Helyezze vissza a jégkockafiókot.

- A tisztítás után koppintson a(z) ✓ szimbólumra.
- A beállításokból való kilépéshez koppintson a(z) ↵ szimbólumra.

Hallhatja, ahogyan a jégkockatároló visszafordul a kiinduló állásba.

## A készülék előlapok és oldalfalak tisztítása

Ha a szennyeződések hosszabb ideig vannak a felületen, bizonyos körülmények között már nem távolíthatók el. A felületek elszíneződhetnek vagy megváltozhatnak.

Legjobb, ha a szennyeződések rögtön eltávolítja a készülékfrontról és az oldalfalakról.

Minden felület érzékeny a karcolásokra, továbbá elszíneződhet vagy megváltozhat, ha nem megfelelő tisztítószerrel kerül érintkezésbe.

Kérjük, olvassa el e fejezet elején az "Útmutatások a tisztítóeszközökhöz" című bekezdésben foglaltakat.

- Tisztítsa meg a felületeket tiszta szivacskendővel, kézi mosogatószerrel és meleg vízzel. A tisztításhoz használhat egy tiszta, nedves mikroszálás kendőt tisztítószert nélkül.
- Tisztítás után tiszta vízzel és egy puha kendővel mindent töröljön szárazra.
- A készülékajtókat üvegtisztítóval tisztítsa meg.

A fagyasztózóna előlapja magas minőségű felületi réteggel van bevonva. Ez véd a szennyeződések ellen és megkönnyíti a tisztítást.

# Tisztítás és ápolás

 A helytelen tisztítás károkat okozhat.

Károsodhat a felületi bevonat.

Ezekhez a felületekhez **ne használjon nemesacél-tisztító szert.**

## Az ajtó-tömítés tisztítása

 A helytelen tisztítás károkat okozhat.

Az ajtó-tömítés olajjal vagy zsírokkal való kezelése porózussá teheti az ajtó-tömítést.

Ne olajozza vagy zsírozza be az ajtó-tömítést.

- Csak tiszta vízzel tisztítsa meg rendszeresen az ajtó-tömítést, majd alaposan törölje szárazra egy kendővel.

## A szellőzőnyílások tisztítása

- Tisztítsa meg rendszeresen a szellőzőnyílásokat egy portörölővel vagy porszívóval (ehhez használja pl. a Miele porszívókhöz való szívóecsetet).

## A tisztítás után

- Helyezzen vissza minden alkatrészt a hűtőszekrénybe.
- Kapcsolja be a hűtőszekrényt.
- Helyezze a borospalackokat a bortemperáló zónába.
- Kapcsolja be egy kis időre a SuperFrost ❄️ funkciót, hogy a fagyasztózána gyorsan lehűljön.
- Akkor helyezze be a lefagyasztandó élelmiszert tartalmazó fagyasztófiókokat a fagyasztózánaiba, amikor a fagyasztózánaiban már elég alacsony a hőmérséklet.

- Kapcsolja ki a SuperFrost funkciót ❄️, amint legalább -18 °C fokos állandó hőmérséklet állt be a fagyasztózánaiban.

- Csukja be a készülék ajtaját.

## Leolvasztás

### A bortemperáló zónák leolvasztása

A bortemperáló zónák automatikusan leolvadnak.

### Fagyasztózána

A hűtőszekrényt egy „NoFrost” rendszerrel látták el, ami által a fagyasztózána automatikusan leolvad.

A legtöbb üzemzavart és hibát ön is el tudja hárítani. Sok esetben időt és költséget takaríthat meg, mivel nem kell hívnia az ügyfélszolgálatot.

A [www.miele.hu/support/customer-assistance](http://www.miele.hu/support/customer-assistance) oldalon tájékozódhat a zavarok önálló elhárításának módjáról.



Lehetőleg ne nyissa ki a készülék ajtaját a hiba elhárításáig, hogy a hidegvesztést olyan kis értéken tartsa, amennyire csak lehetséges.

## Általános problémák a hűtőkészülékkel





Probléma	Ok és elhárítás
<b>A hűtőszekrény nem hűt.</b>	A hűtőszekrény nincs bekapcsolva. ■ Kapcsolja be a hűtőszekrényt.
	A hálózati csatlakozó nincs megfelelően bedugva a dugaszolóaljzatba, vagy a készülék csatlakozódugója nincs megfelelően bedugva a készülék aljzatába. ■ Dugja be a hálózati csatlakozót a dugaszolóaljzatba és a készülék dugóját csatlakoztassa a készülék aljzatába.
	A házi villamos hálózat biztosítéka leoldott. A hűtőszekrény, a házi villamos hálózat, vagy egy másik készülék meghibásodhatott. ■ Hívjon elektrotechnikai szakembert, vagy hívja az Ügyfélszolgálatot.
<b>A kompresszor egyre gyakrabban és hosszabb időre kapcsol be, a hőmérséklet a hűtőszekrényben túl alacsony.</b>	A készülékajtót gyakran kinyitották. Vagy nagyobb mennyiségű élelmiszert tároltak be. ■ A készülékajtót csak szükség esetén, a lehető legrövidebb időre nyissa ki.
	A készülék ajtajai nem záródnak teljesen. A hűtőszekrényben csökken a hőmérséklet. ■ Ellenőrizze a készülék ajtajainak illeszkedését, és szükség esetén állítson rajtuk az ajtózsanéroknak található csavarok segítségével.
	A készülékajtók nincsenek rendesen bezárva. Ha már vastag jég réteg alakult ki, akkor csökken a hűtőteljesítmény, az energiafogyasztás pedig emiatt nő. ■ Mindig teljesen csukja be a készülék ajtajait.

## Problémák elhárítása







Probléma	Ok és elhárítás
	<ul style="list-style-type: none"> <li>■ Szükség esetén olvassa le és tisztítsa ki a hűtőszekrényt.</li> </ul> <p>A környezeti hőmérséklet túl magas. Minél magasabb a környezeti hőmérséklet, annál hosszabb ideig működik a kompresszor.</p> <ul style="list-style-type: none"> <li>■ Vegye figyelembe a „Telepítés“ c. fejezet „Felállítási hely“ c. részének útmutatásait.</li> </ul> <p>A szellőzőnyílások el vannak torlaszolva vagy porosak.</p> <ul style="list-style-type: none"> <li>■ Ne takarja el a szellőzőnyílásokat.</li> <li>■ Rendszeresen portalanítsa a szellőzőnyílásokat.</li> </ul> <p>Beépíthető készülékek esetén: a hűtőszekrény nem megfelelően van beépítve a beépítőfülkébe.</p> <ul style="list-style-type: none"> <li>■ A hűtőszekrényt a mellékelt szerelési útmutató utasításainak megfelelően építse be.</li> </ul>
<b>A hőmérséklet túl alacsony a hűtőszekrényben.</b>	<p>A hűtőszekrény hőmérsékletét túl alacsonyra állították be.</p> <ul style="list-style-type: none"> <li>■ Állítsa be a megfelelő hőmérsékletet.</li> </ul> <p>A SuperFrost ❄️ funkció még be van kapcsolva.</p> <ul style="list-style-type: none"> <li>■ Energiamegtakarítási célból korábban is kikapcsolhatja a SuperFrost ❄️ funkciót.</li> </ul>
<b>A hűtőszekrényben a hőmérséklet túl magasra van beállítva. A fagyasztott élelmiszer (modelltől függően) felolvadhat.</b>	<p>Ez nem hiba. A beállított hőmérséklet túl magas.</p> <ul style="list-style-type: none"> <li>■ Állítsa be a megfelelő hőmérsékletet.</li> <li>■ 24 óra elteltével még egyszer ellenőrizze a hőmérsékletet.</li> </ul> <p>A környezeti hőmérséklet alacsonyabb annál, mint amelyre az ön hűtőszekrényét tervezték. A kompresszor ritkábban kapcsol be, ha a környezeti hőmérséklet túl alacsony. A hűtőszekrényben emelkedik a hőmérséklet.</p> <ul style="list-style-type: none"> <li>■ Vegye figyelembe a „Telepítés“ c. fejezet „Felállítási hely“ c. részének útmutatásait.</li> <li>■ Növelje a környezeti hőmérsékletet.</li> </ul>













Probléma	Ok és elhárítás
<b>Az alsó bortemperáló zónában nem alakul ki a kívánt páratartalom.</b>	A környezeti hőmérséklet túl magas vagy túl alacsony. <ul style="list-style-type: none"> <li>■ Gondoskodjon a 19–28 °C körüli ideális környezeti hőmérsékletről.</li> </ul>
	Túl magasra állította be az alsó bortemperáló zóna hőmérsékletét. <ul style="list-style-type: none"> <li>■ Borainak hosszú távú tárolására 12 és 14 °C közötti hőmérséklet javasolt.</li> </ul>
	A környezeti páratartalom túl alacsony. <ul style="list-style-type: none"> <li>■ Ha a környezeti páratartalom nagyon alacsony, előfordulhat, hogy a bortemperáló zónákban nem lehet magas páratartalmat elérni.</li> </ul>
	A borhűtő páratartalma függ az ajtónyitás gyakoriságától és időtartamától, a környezeti hőmérséklettől és páratartalomtól, a terheléstől és a készülék beállításaitól.
<b>A farostély bordái megvetemednek.</b>	A fa jellemző tulajdonsága, hogy nedvességfelvétel vagy kiszáradás miatt megváltozik a térfogata. A borhűtő megnövekedett páratartalma miatt a fa alkatrészek „dolgozni” kezdenek. Bizonyos körülmények között a fa alkatrészek megvetemedhetnek, és repedések jelenhetnek meg rajtuk. A fában lévő göcsök és barázdák a fa jellegzetességei.
<b>A borospalackok címkéin penész képződik.</b>	A címkék ragasztóanyagától függően a címkéken enyhe penészképződés jelentkezhet. <ul style="list-style-type: none"> <li>■ Maradéktaulnul távolítsa el a penészt. Tisztítsa meg a borospalackokat, és távolítsa el az esetleges ragasztómaradványokat.</li> </ul>
<b>A borospalackok dugóján fehér réteg rakódik le.</b>	A dugó a levegővel történő érintkezés miatt oxidálódott. <ul style="list-style-type: none"> <li>■ Száraz ronggyal törölje le a lerakódást. A lerakódás nincs hatással a bor minőségére.</li> </ul>
<b>A fagyasztott áru odafa-gyott.</b>	Az élelmiszer csomagolása behelyezéskor nem volt száraz. <ul style="list-style-type: none"> <li>■ Lazítsa fel a fagyasztott árut egy tompa tárggyal, pl. egy kanál nyelével.</li> </ul>

## Problémák elhárítása







Probléma	Ok és elhárítás
Nem szólal meg figyelmeztető hang, noha a készülékajtó hosszabb ideje nyitva áll.	<p>Ez nem hiba. A beállítási módban ki lett kapcsolva a figyelmeztető hang. Ha szeretné újra bekapcsolni a hangos riasztást:</p> <ul style="list-style-type: none"> <li>■ Koppintson a(z)  szimbólumra.</li> <li>■ Pöccintsen balra vagy jobbra, amíg középen meg nem jelenik a(z)  szimbólum.</li> <li>■ Koppintson a(z)  szimbólumra.</li> <li>■ A szegmenssávon jobbra pöccintve válassza ki a kívánt hangerőt.</li> <li>■ A szegmenssávra koppintva hagyja jóvá a kívánt beállítást.</li> </ul> <p>Ha a figyelmeztető és egyéb hangjelzések be vannak kapcsolva, megjelenik a(z)  orange szimbólum.</p>
A hűtőkészülék el van jégese, illetve a belső terében kondenzvíz képződik. Előfordulhat, hogy a készülék ajtaja nem záródik megfelelően.	<p>Az ajtó tömítés kicsúszott a horonyból.</p> <ul style="list-style-type: none"> <li>■ Ellenőrizze, hogy az ajtó tömítés megfelelően illeszkedik-e a horonyba.</li> </ul>
	<p>Az ajtó tömítés megsérült.</p> <ul style="list-style-type: none"> <li>■ Ellenőrizze, hogy az ajtó tömítés megsérült-e.</li> </ul>
Az ajtó tömítés megsérült, illetve ki kell cserélni.	<p>Az ajtó tömítés szerszám nélkül cserélhető.</p> <ul style="list-style-type: none"> <li>■ Cserélje ki az ajtó tömítést. Az ügyfélszolgálaton vagy szaküzletekben megvásárolhatók.</li> </ul>







## Üzenetek a kijelzőn

	Ok és elhárítás
A kezdőkijelzőn világít a(z)  szimbólum, a hűtőszekrénynek nincs hűtőtéljesítménye, ugyanakkor a hűtőszekrény kezelőszervei, valamint a belső világítás működik.	<p>A bemutatótermi üzemmód be van kapcsolva.</p> <ul style="list-style-type: none"> <li>■ Koppintson a(z)  szimbólumra.</li> <li>■ Koppintson a(z)  szimbólumra.</li> <li>■ Pöccintsen balra vagy jobbra, amíg középen meg nem jelenik a(z)  szimbólum.</li> <li>■ Koppintson a(z)  szimbólumra.</li> </ul> <p>A bemutatótermi üzemmód  kikapcsolása után a hűtőszekrény kikapcsol, és újra be kell kapcsolni.</p>







	Ok és elhárítás
<b>A kijelzőn nem jelenik meg semmi. A kijelző fekete.</b>	<p>A Sabbat üzemmód  be van kapcsolva. A belső világítás kikapcsolva marad, és a hűtőszekrény hűt.</p> <ul style="list-style-type: none"> <li>■ Koppintson a fekete kijelzőre.</li> </ul> <p>A(z)  szimbólum jelenik meg a kijelzőn.</p> <ul style="list-style-type: none"> <li>■ Koppintson a(z)  szimbólumra.</li> </ul> <p>A(z)  szimbólum narancssárgán világít.</p> <ul style="list-style-type: none"> <li>■ Koppintson ismét a(z)  szimbólumra.</li> </ul> <p>Amikor a Sabbat üzemmód ki van kapcsolva, a(z)  szimbólum fehérén világít.</p>
<b>A kijelzőn világít a(z) , a hűtőszekrény nem kezelhető.</b>	<p>A reteszelési funkció be van kapcsolva.</p> <ul style="list-style-type: none"> <li>■ Átmenetileg kapcsolja ki a hűtőszekrény reteszelését, vagy kapcsolja ki teljesen a reteszelési funkciót (lásd a „Beállítások testreszabása” című fejezet „A reteszelési funkció /  átmeneti deaktiválása/ teljes kikapcsolása” című részét).</li> </ul>
<b>A kijelzőn világít a , továbbá megszólal egy hangjelzés.</b>	<p>Az ActiveAirClean szűrő kijelzője  emlékezteti önt, ha az ActiveAirClean szűrőt cserélni kell.</p> <ul style="list-style-type: none"> <li>■ Cserélje ki az ActiveAirClean szűrőt (lásd „Tisztítás és ápolás” c. fejezet, „Az ActiveAirClean szűrő cseréje” részét). Hagyja jóvá az ActiveAirClean szűrő cseréjét azáltal, hogy megérinti a kijelzőn a(z)  gombot.</li> </ul> <p>A(z)  piktogram kialszik a kijelzőn.</p>







## Problémák elhárítása

	Ok és elhárítás
<p>A kijelzőn sárgán világít a , továbbá megszólal egy figyelmeztető hangjelzés.</p>	<p>A jégkockafiók nincs a hűtőszekrényben. A készülékajtó bezárása után megszólal egy hangjelzés.</p> <ul style="list-style-type: none"> <li>■ Koppintson a(z)  szimbólumra a kijelzőn.</li> </ul> <p>Ezzel jóváhagyta a figyelmeztető jelzést, és a hangjelzés megszűnik.</p> <p>A kijelző újra a tényleges pillanatnyi hőmérsékletet mutatja.</p> <ul style="list-style-type: none"> <li>■ Helyezze vissza megfelelően a jégkockafiókat a készülékbe vagy kapcsolja ki a jégkockakészítőt.</li> </ul>
	<p>A frissvíz-csatlakozást nem szerelték be.</p> <ul style="list-style-type: none"> <li>■ Győződjön meg róla, hogy a frissvíz-csatlakozást megfelelően szerelték be.</li> </ul>
	<p>A vízbevezetés nincs nyitva.</p> <ul style="list-style-type: none"> <li>■ Nyissa ki az elzárócsapot.</li> </ul>
	<p>A tömlőben törés van.</p> <ul style="list-style-type: none"> <li>■ Ellenőrizze a tömlőt, és a hibás tömlőt kizárólag eredeti Miele tartozékra cserélje ki.</li> </ul>
	<p>A vízcsatlakozási nyomás túl alacsony.</p> <ul style="list-style-type: none"> <li>■ Ellenőrizze, hogy a vízcsatlakozási nyomás 150 kPa és 620 kPa (1,5 bar és 6,2 bar) között van-e.</li> </ul>
<p>A kijelzőn sárgán világít a(z)  szimbólum, továbbá megszólal egy hangjelzés.</p>	<p>A jégkockakészítő fiókja tele van.</p> <ul style="list-style-type: none"> <li>■ Vegye ki a fiókot, és ürítse ki.</li> </ul>
<p>A kijelzőn sárgán világít a(z)  szimbólum, ezenkívül egy figyelmeztető hangjelzés is megszólal, a belső világítás pedig villog.</p>	<p>Az <b>ajtóriasztás</b> aktiválódott.</p> <ul style="list-style-type: none"> <li>■ Koppintson a(z)  szimbólumra.</li> </ul> <p>A figyelmeztető hang elnémul, a(z)  szimbólum eltűnik, a belső világítás pedig folyamatosan világít.</p>





	Ok és elhárítás
<p><b>Egy bortemperáló zónában pirosan világít a(z)  , továbbá megszólal egy figyelmeztető hangjelzés.</b></p>	<p>Aktiválva van a hőmérsékleti riasztás, az érintett bor-temperáló zóna a beállított hőmérséklettől függően túl meleg vagy túl hideg.</p> <p>Ennek okai pl. a következők lehetnek:</p> <ul style="list-style-type: none"> <li>– A készülékajtót túl gyakran nyitották ki.</li> <li>– A szellőzőnyílások el vannak takarva.</li> <li>– Hosszabb áramkimaradás volt.</li> </ul> <p>■ Koppintson a(z)   szimbólumra.</p> <p>A(z)   kialszik, és a figyelmeztető hang elhallgat.</p> <p>Az érintett bortemperáló zóna hőmérséklet-kijelzőjén kb. 1 percen át az a legmelegebb hőmérséklet villog, ami addig a bortemperáló zónában uralkodott. Végül a hőmérséklet-kijelző a bortemperáló zóna aktuális hőmérsékletére vált.</p> <p>A villogó hőmérséklet-kijelzőből idő előtt is kiléphet:</p> <p>■ Érintse meg a bortemperáló zóna hőmérséklet-kijelzőjét.</p> <p>A legmelegebb hőmérséklet kijelzése törlődik. Ezután a hőmérséklet-kijelzőn ismét a bortemperáló zóna tényleges pillanatnyi hőmérséklete jelenik meg.</p> <p>■ Szüntesse meg a riasztási állapotot.</p>

## Problémák elhárítása

	Ok és elhárítás
<b>A fagyasztózóna hőmérséklet-kijelzőjén pirosan világít a(z)   szimbólum, továbbá megszólal egy figyelmeztető hangjelzés.</b>	<p>Aktiválva van a hőmérsékleti riasztás, a fagyasztózóna a beállított hőmérséklethez képest túl meleg. Ennek okai pl. a következők lehetnek:</p> <ul style="list-style-type: none"><li>– A készülékajtót túl gyakran nyitották ki.</li><li>– Nagyobb mennyiségű élelmiszert fagyasztott le anélkül, hogy a SuperFrost funkciót bekapcsolta volna.</li><li>– Hosszabb áramkimaradás volt.</li><li>– A hűtőszekrény meghibásodott.</li></ul> <p>■ Koppintson a(z)   szimbólumra.</p> <p>Ezzel jóváhagyta a figyelmeztető jelzést: a(z)   szimbólum kialszik és a figyelmeztető hangjelzés elnémul.</p> <p>A kijelzőn kb. egy percen át az a legmelegebb hőmérséklet villog, amely addig a fagyasztózónában uralkodott. Ezután a hőmérséklet-kijelző a fagyasztózóna aktuális hőmérsékletére vált.</p> <p>A villogó hőmérséklet-kijelzőből idő előtt is kiléphet:</p> <p>■ Érintse meg a fagyasztózóna hőmérséklet-kijelzőjét.</p> <p>A legmagasabb hőmérséklet kijelzése törlődik. Ezután a hőmérséklet-kijelzőn ismét a tényleges pillanatnyi fagyasztózóna-hőmérséklet jelenik meg.</p> <p>■ Szüntesse meg a riasztási állapotot.</p> <p>■ A hőmérséklettől függően vizsgálja meg, hogy megolvadtak-e vagy esetleg felolvadtak-e az élelmiszerek. Ebben az esetben az újbóli lefagyasztás előtt dolgozza fel az élelmiszereket (főzéssel vagy sütéssel).</p>

	Ok és elhárítás
<p><b>A kijelzőn pirosan világít a(z)  szimbólum, továbbá megszólal egy figyelmeztető hangjelzés.</b></p>	<p>Áramkimaradást jelez a kijelző: a hűtőkészülékben a hőmérséklet az utóbbi napokban vagy órákban hálózatkimaradás vagy áramszünet miatt túl magasra emelkedett.</p> <ul style="list-style-type: none"> <li>■ Koppintson a(z)  szimbólumra.</li> </ul> <p>Ezzel jóváhagyta a hibaüzenetet: a(z)  kialszik és a hangjelzés megszűnik.</p> <p>A hőmérséklet-kijelzőn kb. 1 percig villogva megjelenik az a legmagasabb hőmérséklet, amely eddig a hűtőkészülékben uralkodott. Végül a hőmérséklet-kijelző az aktuális hőmérsékletre vált.</p> <p>A villogó hőmérséklet-kijelzőből korábban is kiléphet:</p> <ul style="list-style-type: none"> <li>■ Érintse meg a hőmérséklet kijelzett értékét.</li> </ul> <p>A legmelegebb hőmérséklet kijelzése törlődik. Ezután a hőmérséklet-kijelzőn ismét a tényleges pillanatnyi hőmérséklet jelenik meg. A hűtőkészülék az utolsó hőmérséklet-beállítással működik tovább.</p> <ul style="list-style-type: none"> <li>■ Szüntesse meg a riasztási állapotot.</li> <li>■ A hőmérséklettől függően ellenőrizze, hogy az élelmiszerek nem olvadtak-e meg vagy nincsenek-e felolvadva. Amennyiben ez a helyzet, dolgozza fel az élelmiszereket (főzéssel vagy sütéssel), mielőtt újra lefagyasztja őket.</li> </ul>
<p><b>A kijelzőn pirosan világít a(z)  szimbólum, és megjelenik egy F hibakód számjegyekkel. Kiegészítőleg megszólal egy figyelmeztető hangjelzés.</b></p>	<p>Hiba áll fenn.</p> <ul style="list-style-type: none"> <li>■ A kijelzőn a(z)  szimbólumra koppintva kapcsolhatja ki a figyelmeztető hangjelzést.</li> <li>■ Hívja az ügyfélszolgálatot.</li> </ul> <p>A hiba bejelentésekor meg kell adnia a kijelzett hibakódot, továbbá a hűtőszekrény modellazonosítóját és sorozatszámát. Ezeket az információkat közvetlenül megjelenítheti a kijelzőn:</p> <ul style="list-style-type: none"> <li>■ Ehhez koppintson a(z)  szimbólumra a kijelzőn.</li> </ul> <p>A kijelzőn megjelennek a szükséges készülékadatok.</p> <p>A(z)  szimbólum megnyomásával léphet ki az információk megjelenítéséből; ekkor újra megjelenik a hibakód.</p> <p>A hűtőszekrényt közvetlenül a hibaüzenetből is kikapcsolhatja.</p>

## Problémák elhárítása

	Ok és elhárítás
A kijelzőn pirosan világít a(z)   szimbólum, továbbá megszólal egy figyelmeztető hangjelzés.	<p>Üzemzavar lépett fel a jégkockakészítőnél.</p> <ul style="list-style-type: none"> <li>■ A kijelzőn a(z)   szimbólumra koppintva kapcsolja ki a figyelmeztető hangjelzést.</li> <li>■ Hívja az ügyfélszolgálatot.</li> </ul>

## Problémák a jégkockakészítővel

Probléma	Ok és elhárítás
A jégkockakészítőt nem lehet bekapcsolni.	<p>A hűtőszekrény/fagyasztózána nincs bekapcsolva.</p> <ul style="list-style-type: none"> <li>■ Kapcsolja be a hűtőszekrényt/fagyasztózánot.</li> </ul>
A jégkockakészítőt nem lehet kikapcsolni.	<p>A Party mód  funkció még be van kapcsolva.</p> <ul style="list-style-type: none"> <li>■ Kapcsolja ki a Party módot  (lásd a „Beállítások személyre szabása“ fejezet, „Party mód  kikapcsolása“ részt).</li> </ul>
A jégkockakészítő nem készíti jégkockát.	<p>A hűtőszekrény, ill. a jégkockakészítő nincs bekapcsolva.</p> <ul style="list-style-type: none"> <li>■ Kapcsolja be a hűtőszekrényt és a jégkockakészítőt.</li> </ul>
	<p>A jégkockafiók nincs megfelelően bezárva (modelltől függően).</p> <ul style="list-style-type: none"> <li>■ Tolja be megfelelően a jégkockafiókot.</li> </ul>
	<p>A készülékajtót nagyon gyakran kinyitották, ezért a kompresszor fokozottan működik, és a jégkockakészítő eljegesedik.</p> <ul style="list-style-type: none"> <li>■ A készülékajtót csak szükség esetén és csak a lehető legrövidebb időre nyissa ki.</li> </ul>
	<p>Túl magas a hőmérséklet a fagyasztózázában.</p> <ul style="list-style-type: none"> <li>■ Állítson be alacsonyabb hőmérsékletet.</li> </ul>
	<p><b>Víztartályos hűtőszekrények:</b> A víztartály nincs eléggé feltöltve.</p> <ul style="list-style-type: none"> <li>■ Töltse fel a víztartályt.</li> </ul>
	<p>A víztartály nincs megfelelően betolva.</p> <ul style="list-style-type: none"> <li>■ Helyezze be rendesen a víztartályt, hogy az megfelelően reteszelődjön.</li> </ul>
	<p><b>Frissvíz-csatlakozással rendelkező hűtőszekrények:</b> A vízbevezetés nincs nyitva, vagy nincs légtelenítve.</p> <ul style="list-style-type: none"> <li>■ Nyissa ki a vízbevezetést.</li> </ul>

## Problémák elhárítása









Probléma	Ok és elhárítás
	<ul style="list-style-type: none"> <li>■ Ellenőrizze, hogy a vízbevezetés légtelenítve van-e.</li> </ul> <p>A víztömlő megtört.</p> <ul style="list-style-type: none"> <li>■ Ellenőrizze, és szükség esetén cserélje ki a víztömlőt.</li> </ul> <p>A vízcsatlakozási nyomás túl alacsony.</p> <ul style="list-style-type: none"> <li>■ Ellenőrizze, hogy a vízcsatlakozási nyomás elég magas-e (modelltől függően).</li> </ul> <p><b>Vegye figyelembe, hogy akár 24 órán át eltarthat, amíg az első jégkockák elkészülnek.</b></p>
<p><b>A jégkockáknak kellemetlen szaguk vagy ízük van.</b></p>	<p>A jégkockatartót nagyon ritkán ürítik. Hosszabb idejű tárolás esetén a jég átveheti más anyagok szagát és ízét.</p> <ul style="list-style-type: none"> <li>■ Ürítse ki a jégkockatartót.</li> <li>■ Tisztítsa meg a jégkockatartót.</li> </ul> <p>A fagyasztózónában be nem csomagolt élelmiszereket tárolnak. A jég átveheti a be nem csomagolt élelmiszerek illatát és ízét.</p> <ul style="list-style-type: none"> <li>■ A fagyasztózónában csak becsomagolt élelmiszereket tároljon.</li> </ul> <p>A vízsűrő (modelltől függően) elszennyeződött.</p> <ul style="list-style-type: none"> <li>■ Ellenőrizze, hogy ki kell-e cserélni vagy tisztítani a vízsűrőt.</li> </ul>

# Problémák elhárítása

## Belső világítás

 A szabadon lévő, áramot vezető részek áramütést okozhatnak. Ha leveszi a lámpaburkolatot, érintkezésbe kerülhet az áramot vezető részekkel. Ne távolítsa el a lámpaburkolatot. A LED-világítást kizárólag az ügyfélszolgálat javíthatja és cserélheti ki.

 Sérülésveszély a LED-világítás miatt. Ez a világítás az RG 2 rizikóbesorolásnak felel meg. Ha a burkolat hibás, károsíthatja a szemet. Hibás lámpaburkolat esetén ne nézzen optikai eszközökkel (nagyítóval stb.) közelről közvetlenül a világításba.

Probléma	Ok és elhárítás
<b>A belső világítás nem működik.</b>	A hűtőszekrény nincs bekapcsolva. ■ Kapcsolja be a hűtőszekrényt.
	A Sabbath üzemmód  be van kapcsolva: a kijelző fekete, és a hűtőszekrény hűt. ■ Koppintson a fekete kijelzőre. A(z)  szimbólum jelenik meg a kijelzőn. ■ Koppintson a(z)  szimbólumra. A(z)  szimbólum narancssárgán világít. ■ A Beállítási üzemmódban  koppintson a(z)  szimbólumra. Amikor a Sabbath üzemmód ki van kapcsolva, a(z)  szimbólum fehéren világít.
	A belső világítás nyitott készülékajtó mellett kb. 15 perc után a túlmelegedés miatt automatikusan kikapcsol. Ha nem ez az ok, akkor hiba áll fenn. ■ Hívja az ügyfélszolgálatot.
<b>A belső világítás zárt készülékajtónál is világít.</b>	Ez nem hiba. A bemutató világítás be van kapcsolva. ■ A bemutató világítás kikapcsolásához érintse meg a bemutató világítás  érintógombot a kijelzőn. A(z)  érintógomb már nem világít narancssárgán.
<b>A belső világítás villog.</b>	Ez nem hiba. Az ajtóriasztás aktiválódott.

### Zajok okai

Működés közben a hűtőkészülékből különböző üzemi zajok hallhatók. Kisebb hűtőtelteljesítménnyel a hűtőkészülék energiatakarékosan, de hosszabb ideig működik. A zajszint is alacsonyabb. Nagyobb hűtőtelteljesítménnyel az élelmiszer gyorsabban lehűl. A zajszint viszont magasabb.

Normális zajok	Mi okozza a zajokat?
<b>Sziszegés, sístergés</b>	A hűtőközeg befecskendezésre kerül a hűtőkörbe.
<b>Bugyborékolás, gurgulázás, csobogás</b>	Hűtőközeg áramlik a csöveken keresztül.
<b>Brummogás</b>	A hűtőszekrény hűt.
<b>Kattogás</b>	A termosztát be- vagy kikapcsolja a kompresszort.
<b>Duruzsolás, zúgás</b>	A ventilátor működik. Az automatikus ajtónyitó (modelltől függően) nyitja vagy zárja a készülékajtót.
<b>Reccsenés</b>	A hűtőszekrényben lévő anyag kitágul.
<b>Zörgés</b>	A szelepek vagy csappantyúk aktívak.
<b>Hangjelzés (hűtőszekrények víztartállyal)</b>	Víz szállítódik a víztartályból.
<b>Szürcsölés (hűtőszekrények ajtófékkel)</b>	Az ajtófékkel ellátott készülékajtót kinyitják vagy becsukják.
Vegye figyelembe, hogy a hűtőkörben a kompresszor- és az áramlási zajok elkerülhetetlenek.	

## Problémák elhárítása

Zajok	Ok és elhárítás
Rezgés, csattogás, csörgés	A hűtőszekrény nem áll vízszintes. Állítsa a hűtőszekrényt vízszintes helyzetbe egy vízmérték segítségével. Ehhez használja a hűtőszekrény állítólabait (modelltől függően).
	<b>A beépíthető készülékeknél:</b> legalább 140 cm-es beépítőfülke esetén: tolja be a készülék alján a mellékelt stabilizálósíneket.
	A hűtőszekrény hozzáér más bútorokhoz vagy készülékekhez. Mozdítsa el a hűtőszekrényt.
	A fiókok, kosarak vagy rakodópalcok mozognak vagy szorulnak. Vizsgálja meg a kivehető alkatrészeket, és szükség esetén újra helyezze be azokat.
	A palackok vagy edények egymáshoz érnek. Távolítsa el kissé egymástól a palackokat, ill. az edényeket.
A szállítókábel tartója (modelltől függően) még a készülék hátlapján lóg. Távolítsa el a szállítókábel tartóját.	

A [www.miele.hu/service](http://www.miele.hu/service) weboldalon tájékozódhat a hibák önálló elhárításának módjáról és a Miele alkatrészekről.

## Kapcsolat üzemzavar esetén

Ha olyan meghibásodást észlel, amelyet saját maga nem tud elhárítani, értesítse pl. a Miele szaktereskedőjét vagy a Miele Ügyfélszolgálatát.

A Miele Ügyfélszolgálatához időpontot foglalhat az interneten a [www.miele.hu/service](http://www.miele.hu/service) oldalon.

A Miele Ügyfélszolgálat elérhetőségei megtalálhatók ennek a dokumentumnak a végén.

Az Ügyfélszolgálatnak szüksége lesz a modellazonosítóra és a sorozatszámra (sor.sz./azon./sz.). Mindkét adat megtalálható a hűtőkészülék belsejében elhelyezett típus táblán vagy modelltől függően a beállítási módban az Információk **i** részben.

## EPREL-adatbázis

2021. március 1-jétől az energiacímkézésel és a környezettudatos tervezésre vonatkozó követelményekkel kapcsolatos információk az európai termékadatbázisban (EPREL) található meg. A termékadatbázis a <https://eprel.ec.europa.eu/> linken érhető el. A felületen a rendszer megkéri, hogy adja meg a modellazonosítót.

A modellazonosító megtalálható a hűtőkészülék belsejében elhelyezett típus táblán vagy modelltől függően a beállítási módban az Információk **i** részben.

**Miele**

XXXXXXXX      Nr. XX/XXXXXXXXXX.

WEINTEMPERIERSCHRANK-INTERIORSCH-MODELL  
MULTI-TEMPERATURE WINE STORAGE CABINET-UNDERCOUNTER TOP  
ARMOIRE DE HUISEIN TEMP. DES VINS-MOD. ENCASTRABLE SOUS PLAN  
FRIGORIF. ACONDICIONAMTO. VINO-SMIDEN-POTRBAJZ ENIGMERA  
ВИННИЙ ТЕМПЕРАТУРНИЙ ШКАФ

Klasse/Class Classe/Clase	Ap-Typ/AP-Type AP-Type/AP-Tipo	Bruttinhalt/Gross Capacity Volume Brui/Capacità Bruta	Gefriervermögen/Freezing Capacity Pouvoir de Congel/Capac. Congeladora
SN-ST		XXXX I	
Nutzinhalt Net Capacity Volume Ut Capac. Util	Gas / K / G / WINE / KALT Tot / R / F / WINE / CHILL Tot / R / C Tot / F / C / WIND / CHILL	<b>R600a: XXg</b>	

## Garancia

További információkat a mellékelt garancia feltételekben talál.

## Felállítási hely

 A hőleadó készülékek tüzet és károkat okozhatnak.

A hőleadó készülékek meggyulladhatnak, és felgyújthatják a hűtőszekrényt.

A csatlakozókábelnek nem szabad érintkeznie hőforrásokkal.

Ne helyezzen a hűtőszekrényre hőleadó készülékeket, például minisütőket, dupla főzőlapokat vagy kenyérpírtókat.

 A nyílt láng égés és károsodás veszélyével jár.

A nyílt láng meggyújthatja a hűtőkészüléket.

Tartsa távol a nyílt lángot, pl. gyertyát a hűtőkészüléktől.

 Tűz- és kárveszély a szakszerűtlen felállítás miatt.

Ha a hálózati csatlakozó és a csatlakozókábel érintkezik a hűtőszekrény hátoldalával, akkor hálózati csatlakozót és a csatlakozókábelt a rezgések károsíthatják, ami rövidzárlatot okozhat.

A hálózati csatlakozó vagy a csatlakozókábel nem érintkezhet a hűtőszekrényrel.

A hálózati csatlakozókábeleket nem szabad becsípni vagy megsérteni.

Ne csatlakoztasson más készülékeket a hűtőszekrény hátoldalán lévő hálózati csatlakozókra.

Ne helyezzen el és ne üzemeltessen elosztókat vagy elosztósort, illetve egyéb elektronikus készülékeket (pl. halogéntranszformátorokat) a készülék hátsó részén.

A felállítási hely padlójának vízszintesnek, egyenletesnek, és a környező padlóval egyező magasságúnak kell lennie.

 A magas páratartalom károsodást okozhat.

Magas páratartalom esetén kondenzvíz csapódhat le a hűtőszekrény külső felületein.

Ez a kondenzvíz a készülék külső falainak rozsdásodását okozhatja.

A hűtőszekrényt jól szellőző, száraz és/vagy klimatizált helyiségben helyezze el.

A készülék beszerelése/felállítása után bizonyosodjon meg arról, hogy a készülékajtó/készülékajtók jól zár(nak), és a hűtőszekrény beszerelése/felállítása megfelel az itt leírtaknak. A megadott szellőzőnyílásokat feltétlenül be kell tartani.

A készülék felállítási helyének kiválasztásakor vegye figyelembe, hogy a hűtőszekrény energiafogyasztása nő, amennyiben azt fűtés, tűzhely vagy egyéb hőforrás közvetlen közelében állítják fel. Kerülje a közvetlen napsugárzást. A magasabb környezeti hőmérsékletek növelik az energiafogyasztást, mivel a kompresszor tovább működik.

## Klímaosztály

A hűtőkészüléket egy meghatározott klímaosztályra (környezeti hőmérséklet-tartományra) méretezték, amelynek a határértékeit be kell tartani. A klímaosztály a hűtőkészülék belső terében lévő típus táblán látható.

Válasszon száraz, jól szellőző helyiséget.

Klímaosztály	Környezeti hőmérséklet
SN	10 és 32 °C között
N	16 és 32 °C között
ST	16 és 38 °C között
T	16 és 43 °C között
SN-ST	10 és 38 °C között
SN-T	10 és 43 °C között

Alacsonyabb környezeti hőmérséklet esetén a kompresszor ritkábban kapcsol be. Ez a hűtőkészülékben a hőmérsékletek megemelkedéséhez, és ebből adódó károkhhoz vezethet.

## Szellőzési követelmények

**⚠** Tűz- és kárveszély a nem megfelelő szellőzés miatt.

Ha a hűtőszejkény nincs megfelelően szellőztetve, a kompresszor gyakrabban indul be és hosszabb ideig működik. Ez megnövekedett energiafogyasztáshoz és a kompresszor magasabb üzemi hőmérsékletéhez vezet. Ez a hűtőszejkény károsodását eredményezheti.

Ügyeljen a hűtőszejkény megfelelő szellőzésére:

Mindig tartsa be a szellőzőnyílásokra vonatkozó előírásokat.

A szellőzőnyílásokat nem szabad letakarni vagy eltörleszolni.

Rendszeresen tisztítsa meg a szellőzők területét a por és a szennyeződések eltávolítása érdekében.

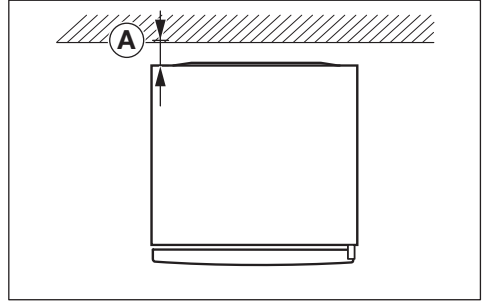

Az energiafogyasztás meghatározásakor a készülék hátsó része és a fal közötti távolság **A** = 25 mm volt. Ha a faltól való távolság kisebb, mint 25 mm, a hűtőszejkény működőképessége megmarad, de az energiafogyasztás kissé megnő. A kondenzáció magas környezeti hőmérséklet esetén is kialakulhat.

A hűtőszejkény hátfalán felmelegszik a levegő. Ezért kell kifogástalan légelvezetést biztosítani (lásd a „Készülék méretek” c. fejezetet).

## Több hűtőszejkény felállítása egymás mellé

**⚠** A készülék külső falain lecsapódó kondenzvíz károkat okozhat.

Magas páratartalom esetén a kondenzvíz lecsapódhat a hűtőkészülékek külső falai közé, és ez korrózióhoz vezethet.

Alapvetően **ne** állítson fel több hűtőkészüléket **közvetlenül** egymás mellett.

A hűtőkészülékek között minimum 70 mm távolságot kell tartania.

# Telepítés

## Side-by-Side felállítás

Hűtőszekrénye elhelyezhető egy másik hűtőszekrény/borhűtő bal oldalánál, mivel a jobb oldalfalban beépített fűtéssel rendelkezik (lásd a „Készülékmeretek“ bekezdést).

A modelltől függően a hűtőszekrényhez mellékelve van a Side-by-Side szerelő-készlet. A mellékelt szerelési útmutató ismerteti a hűtőszekrények egymás melletti felállításának módját.

**Tanács:** Érdeklődjön a szakkereskedőjénél, hogy a hűtőszekrénye milyen kombinációkban állítható fel.

## Az ajtó nyitási irányának módosítása

A hűtőszekrényt bal ajtónyitási irányral szállítják. Ha jobboldali ajtó nyitási irányra van szüksége, meg kell cserélni az ajtózanérnt.

**Tanács:** Terítsen megfelelő alátétet a padlóra, a hűtőszekrény elé, hogy az ajtó nyitási irányának megcserélése közben megóvja a padlót és a készülékajtót a sérülésektől.

 Sérülés és károsodás veszélye az ajtó nagy súlya miatt.

Ha az ajtózanér cseréjét egyetlen személy végzi, fokozott sérülés- és károsodásveszély áll fenn.

Az ajtó nyitási irányának cseréjéhez feltétlenül vegye igénybe egy 2. személy segítségét.

 Az ajtónyitási irány cseréjét a szerelési útmutató utasításainak megfelelően végezze el (lásd a QR-kódot).



Cikkszám: 12350150

## A hűtőszekrény felállítása

 A hűtőkészülék eldőlése sérülést és károsodást okozhat.

Ha a hűtőkészüléket egyetlen személy állítja fel, fokozott sérülés- és károsodásveszély áll fenn.

A hűtőkészülék felállításához feltétlenül vegye igénybe egy második személy segítségét.

 Károsodás- és sérülésveszély a készülékajtó ütődése miatt.

A készülékajtó nekiütődhet a helyiség falának, és megrongálódhat. Az üvegajtós modelleknél a megsérült üveg személyi sérülést is okozhat.

Védje a készülékajtót az ütődéstől, például a helyiség falán elhelyezett filc ütközésvédővel.

 A padló sérülésének veszélye áll fenn.

A hűtőkészülék mozgatása a padló károsodását okozhatja.

Érzékeny padlófelületen óvatosan mozgassa a hűtőkészüléket.

A könnyebb elhelyezés érdekében a hűtőszekrény hátoldalának felső részén szállítófogantyúk, lent pedig szállító-görgők találhatók (modelltől függően).

A hűtőszekrényt kizárólag üresen állítsa fel.

- Csatlakoztassa a hűtőszekrényt az elektromos hálózathoz az „Elektromos csatlakozás” fejezetben leírtaknak megfelelően.
- Óvatosan mozgassa a hűtőszekrényt a tervezett felállítási helyre.
- Helyezze a hűtőszekrényt hátuljával a fal felé, figyelembe véve a szükséges távolságot.

## A hűtőkészülék beállítása

**⚠** A készülék ajtajának kiesése vagy a hűtőkészülék felborulása károsodásokat és sérüléseket okozhat.

Ha az alsó csapágybakon lévő kiegészítő állítható láb nem támaszkodik megfelelően a padlón, a készülék ajtaja kieshet, vagy a hűtőkészülék felborulhat.

Csavarja ki a mellékelt villáskulccsal az állítólábat addig, amíg a padlón fel nem fekszik.

Ezután csavarja ki az állítólábat még egy negyed fordulattal.

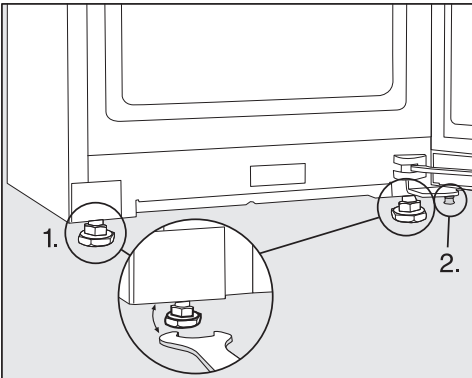

- Állítsa be a hűtőkészüléket egy víz-mérték és a mellékelt villáskulcs segítségével, és támassza alá az ajtót.
1. Állítsa be az elülső állítólábakat.

2. Csavarja ki a kiegészítő állítólábat addig, amíg az a padlón fel nem fekszik. Ezután csavarja ki az állítólábat még egy negyed fordulattal.

## A hűtőszekrény beépítése konyhabútorba

A hűtőszekrény a konyhaszekrénybe is beépíthető.

Az energiafogyasztást úgy határozták meg, hogy a készülék hátsó része és a fal között 25 mm távolság volt. Ha a faltól való távolság kisebb, mint 25 mm, a hűtőszekrény működőképessége megmarad, de az energiafogyasztás kissé megnő. A kondenzáció magas környezeti hőmérséklet esetén is kialakulhat.

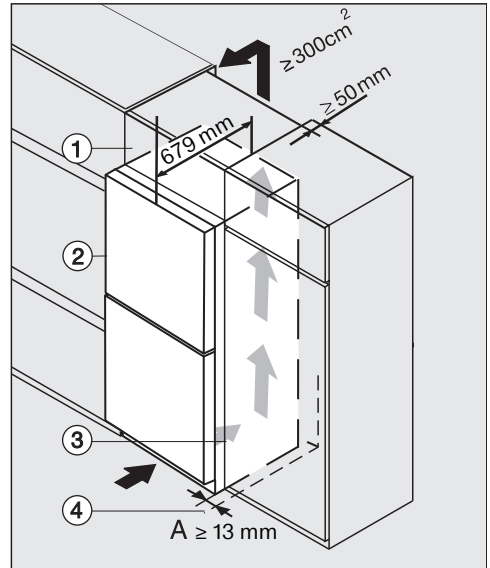

- ① Felső szekrény
- ② Hűtőszekrény, ajtó mélysége = 79 mm
- ③ Konyhaszekrény
- ④ Fal

# Telepítés

 Tűz- és kárveszély a nem megfelelő szellőzés miatt.

Ha a hűtőszekrény nincs megfelelően szellőztetve, a kompresszor gyakrabban indul be és hosszabb ideig működik. Ez megnövekedett energiafogyasztáshoz és a kompresszor magasabb üzemi hőmérsékletéhez vezet.

Ez a hűtőszekrény károsodását eredményezheti.

Ügyeljen a hűtőszekrény megfelelő szellőzésére:

Mindig tartsa be a szellőzőnyílásokra vonatkozó előírásokat.



A szellőzőnyílásokat nem szabad letakarni vagy eltorlaszolni.

Rendszeresen tisztítsa meg a szellőzők területét a por és a szennyeződések eltávolítása érdekében.

Minél nagyobb a szellőzőnyílások keresztmetszete, annál energiatakarékosabb a kompresszor.

■ Állítsa fel a hűtőszekrényt a konyhaszekrény mellett.

- A készülék előlapjának legalább az ajtó mélységéig ki kell emelkednie a konyhaszekrény elülső részéből. Ily módon biztosítható, hogy a készülékajtó akadálytalanul nyíljon és záródjon.

- Ha a hűtőszekrényt fal  mellett állítja fel, a zsanér felőli oldalon biztosítani kell az **(A)** távolságot a fal  és a hűtőszekrény  között.

- Annak érdekében, hogy a hűtőszekrényt a konyhabútor magasságához illessze, egy alkalmas felső szekrényt  lehet felszerelni a hűtőszekrény fölé.

A felső szekrény teljes szélességében 50 mm mélységű légkivezetést kell biztosítani.

A munkafelület alatt legalább 300 cm<sup>2</sup> keresztmetszetű szellőzőnyílásokat kell biztosítani, hogy a fellemegetett levegő akadálytalanul távozhasson.

## Készülék méretek

### Felállítási méretek/felülnézet

Minden méret mm-ben van megadva.

A hűtőszekrény megfelelő működése akkor biztosított, ha a megadott keresztmetszetű szellőzőnyílásokat szabadon hagyják.

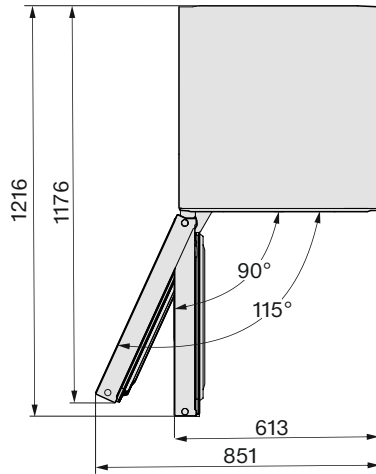
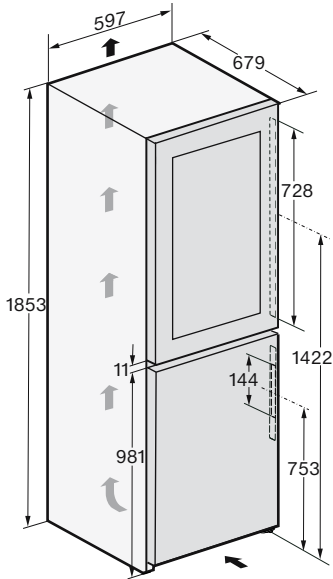

# Telepítés

---

## Csatlakozások

Minden méret mm-ben van megadva.

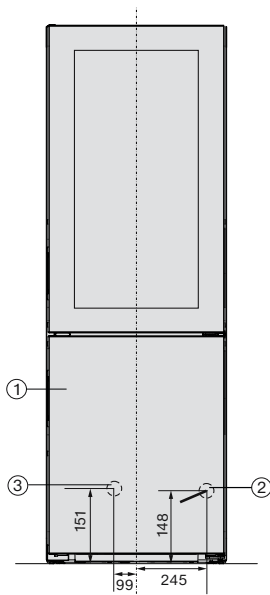

- ① Előlnézet
- ② Csatlakozókábel, hosszúság = 2 000 mm  
Hosszabb csatlakozókábel a Miele ügyfélszolgálatánál szerezhető be.
- ③ Vízcsatlakozás, hossz = 2 000 mm

## Side-by-Side felállítási méretek/felülnézet

További információkért olvassa el jelen fejezet „Több borhűtő/hűtőszekrény felállítása egymás mellé” című részét, valamint a Side-by-Side szerelőkészlethez mellékelt szerelési utasításokat.

Minden méret mm-ben van megadva.

A borhűtő/hűtőszekrény kifogástalan működése akkor biztosított, ha a megadott szellőnyílásokat szabadon hagyják.

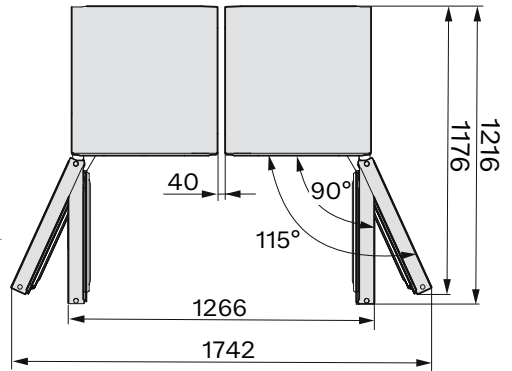
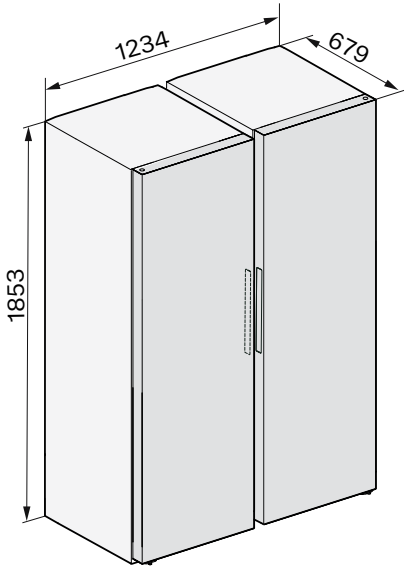

# Telepítés

## Frissvíz-csatlakozás

### Biztonsági utasítás a frissvíz-csatlakozáshoz

⚠ Sérülés és károsodás veszélye a frissvíz-csatlakozás szakszerűtlen bekötése miatt.

A frissvíz-csatlakozás szakszerűtlen bekötése személyi sérülést és/vagy anyagi károkat okozhat.

A frissvíz-csatlakozás bekötését csak képzett szakember készítheti el.

⚠ Válassza le a hűtőszekrényt az elektromos hálózatról, mielőtt azt a frissvíz-vezetékre csatlakoztatná.

Zárja el a vízbevezetést, mielőtt a hűtőszekrényt a frissvíz-vezetékre csatlakoztatja.

⚠ A szennyezett víz veszélyeztetheti az egészségét, és károkat okozhat. A befolyó vízminőségnek meg kell felelnie azon ország ivóvízről szóló rendelkezésének, amelyben a hűtőkészülék üzemelteti.

Csatlakoztassa a hűtőkészüléket az ivóvíz-ellátásra.

A hűtőszekrény megfelel az IEC 61770 és az EN 61770 szabványok követelményeinek.

A vízcsatlakozásra való bekötést az adott ország érvényes előírásai szerint kell elvégezni. A hűtőszekrényhez való vízbevezetésre használt valamennyi készüléknek és berendezésnek meg kell felelnie a vonatkozó nemzeti előírásoknak.

A kifogástalan működéshez (átfolyási mennyiség, jégkocka mérete, zajszint) a vízcsatlakozási nyomásnak 150 kPa és

620 kPa (1,5 bar és 6,2 bar) között kell lennie.

Amennyiben a vízcsatlakozási nyomás meghaladja a 620 kPa (6,2 bar) értéket, nyomáscsökkentő szelepet kell beépíteni.

A hűtőszekrény vízcsatlakozó vezetékének és bemeneti mágnesszelepének akár 1000 kPa (10 bar) vízcsatlakozási nyomásnak kell megfelelnie.

Csatlakoztassa a tömlőt közvetlenül a frissvíz-vezetékhez. Kerülje az olyan vízbevezetést, amelyben pang a víz.

A vízbevezetésben pangó víz ronthatja a víz és a jégkockák ízét. Friss vízzel kifogástalan minőségű jégkockát készíthet.

### A hűtőszekrény csatlakoztatása a vízbevezetéshez

Kizárólag a mellékelt nemesacél tömlőt használja. A nemesacél tömlőt nem szabad lerövidíteni, meghosszabbítani vagy más tömlővel helyettesíteni.

A hibás nemesacél tömlőt kizárólag eredeti Miele tartozékra cserélje. Az élelmiszerekhez használható nemesacél tömlőt a Miele webshopban, a Miele Ügyfélszolgálatán vagy a Miele szakkereskedőjénél vásárolhat.

A nemesacél tömlő és a frissvíz-csatlakozás között egy elzárócsapot kell biztosítani, hogy szükség esetén a vízbevezetés megszakítható legyen.

Ügyeljen arra, hogy az elzárócsap a hűtőszekrény beépített állapotában is hozzáférhető legyen.

Ügyeljen a csavarkötések szilárd és tömített illeszkedésére.

⚠ A nemesacél tömlő sérülésveszélyt okozhat!

A jégkocka készítőhöz vezető elzárócsap vízbevezetése eltört.

A nemesacél tömlőt ne hajlítsa meg vagy ne rongálja meg.

A vízbevezetés csatlakoztatásához egy R3/4-es metrikus csatlakozómenettel ellátott elzárócsap szükséges.

A mágnesszelep **2** lent, a hűtőszekrény hátoldalán található. A mágnesszelep is egy R3/4-es metrikus menetű csatlakozóval rendelkezik.

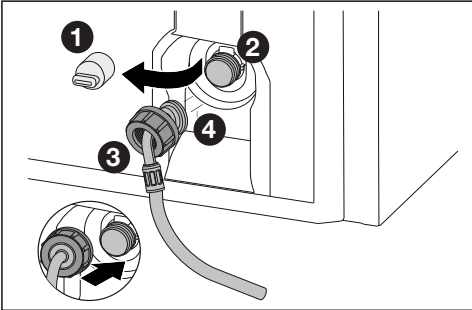

- Húzza le a burkolatot **1** a mágnesszelepről **2**.
- Tolja az anyát **3** a hajlított tömlővégen **4** keresztül a végéig, és fogja meg az anyát **3**.

⚠ A mágnesszelep megsérülhet. A mágnesszelep menetei megsérülhetnek.

Az anyát óvatosan helyezze fel, és az anyát egyenesen csavarozza a menetre.

- Az anyát **3** óvatosan helyezze fel a mágnesszelepre **2**, és fogja meg az anyát.
- Az anyát **3** kézzel egyenesen csavarozza a menetre, amíg az anya **3** stabilan nem rögzül.

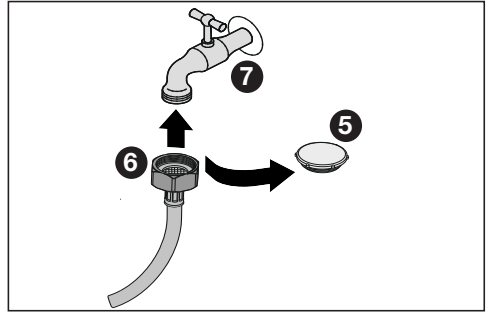

- Távolítsa el a zárókupakot **5** a nemesacél tömlőről.
- Ezután rögzítse fel a nemesacél tömlőt, az anyával **6** az elzárószelepre **7**.
- Végül az anyát **6** húzza meg az óramutató járásával megegyező irányban.
- Lassan nyissa ki az elzárószelepet **7**, és ellenőrizze az egész vízrendszer tömítettségét.

# Telepítés

## Elektromos csatlakozás

A hűtőkészülék csak a mellékelt csatlakozóvezetékkel csatlakoztatható egy védőérintkezős aljzathoz.

Úgy állítsa fel a hűtőkészüléket, hogy a dugaszolóaljzat szabadon hozzáférhető legyen. Ha a csatlakozóaljzat nem szabadon hozzáférhető, akkor gondoskodjon arról, hogy hálózati oldalról minden pólusnál legyen megszakító berendezés.

**⚠ A túlmelegedés tüzet okozhat.**  
A hűtőkészülék elosztókkal és hosszszabítókábelekkel való üzemeltetése a kábelek túlterheléséhez vezethet. Biztonsági okokból ne használjon elosztókat és hosszabbító kábeleket.

Az elektromos hálózatnak a VDE 0100 szerinti kialakításúnak kell lennie.

Biztonsági okokból az otthoni hálózatban a hűtőkészülék elektromos csatlakoztatására szolgáló körön  típusú hibaáram-védőkapcsoló (FI relé, ÉV relé) használatát javasoljuk.

Sérült csatlakozókábelt csak ugyanolyan típusú speciális csatlakozókábellel szabad helyettesíteni (a Miele Ügyfélszolgálatán kapható). Biztonsági okokból a cserét csak a Miele Ügyfélszolgálat vagy egy megfelelően képzett szakember végezheti el.

A névleges teljesítményfelvételtől és a megfelelő biztosítékról ez a használati útmutató vagy a típustábla ad felvilágosítást. Ezeket az adatokat vesse össze a helyszíni elektromos csatlakozás paramétereivel. Kétség esetén kérdezzen meg egy elektrotechnikai szakembert.

Önálló vagy a hálózattal nem szinkronban álló energiaellátó rendszeren időszakos vagy folyamatos üzemeltetés (például szigetálózatok, biztonsági tartalékrendszerek) lehetséges. Az üzemel-

tetés feltétele, hogy az energiaellátó rendszer megfeleljen az EN 50160 vagy hasonló szabvány előírásainak.

A házi elosztórendszerrel és ezzel a Miele termékkel kapcsolatban előírányzott óvintézkedéseket a működést és a működési módot tekintve sziget üzemben vagy a hálózattal nem szinkronban álló üzem esetén is biztosítani kell, illetve azonos intézkedésekkel kell helyettesíteni a telepítésnél. Mint például a VDE-AR-E 2510-2 aktuális kiadványában leírtak szerint.

## Csatlakoztatási méretek

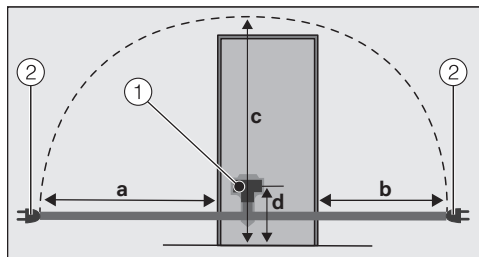

A hűtőszekrény/borhűtő hátoldala

- ① készülékcsatlakozó
- ② hálózati csatlakozó

a	b	c	d
1 800 mm	1 400 mm	2 100 mm	200 mm

## A hűtőszekrény csatlakoztatása

- Dugja be a készülékcsatlakozót.

Ügyeljen arra, hogy a csatlakozó megfelelően a helyére illeszkedjen.

- Dugja be a hűtőszekrény hálózati csatlakozóját a dugaszolóaljzatba.

A hűtőszekrény most már csatlakoztatva van az elektromos hálózathoz.

A Miele ezúton kijelenti, hogy ez a hűtő-fagyasztó kombináció a 2014/53/EU irányelvnek megfelel.

Az EU-megfelelőségi nyilatkozat teljes szövege a következő weboldalak egyikén érhető el:

- Termékek, letöltések: [www.miele.hu](http://www.miele.hu)
- Ügyfélszolgálat, információs anyagok, használati utasítások elérhetősége a termék nevének vagy gyári számának megadásával:  
<https://miele.hu/manual>

Frekvenciasáv	2,4000 GHz – 2,4835 GHz
---------------	----------------------------

Maximális adótel-  
jesítmény < 100 mW

## Szerzői jogok és licencek

---

A kommunikációs modul kezeléséhez és vezérléséhez a Miele saját vagy külső szoftvert használ, amelyek nem tartoznak úgynevezett nyílt forráskódú licencfeltételek hatálya alá. Ezek a szoftverek/szoftverkomponensek szerzői jogi védelem alatt állnak. Tiszteletben kell tartani a Miele és harmadik felek szerzői jogait.

Továbbá a készülékbe beépített kommunikációs modul olyan szoftverkomponenseket tartalmaz, amelyek nyílt forráskódú licencfeltételek mellett kerülnek továbbadásra. Ezeket a nyílt forráskódú komponenseket a hozzájuk tartozó szerzői jogi nyilatkozatokkal együtt, a mindenkori érvényes licencfeltételek másolatát, valamint adott esetben további információkat helyben, webböngésző és az IP-cím segítségével kérdezheti le ([http\[s\]://<IP-cím>/Licenses](http[s]://<IP-cím>/Licenses)). A nyílt forráskódú licencfeltételek ott feltüntetett felelősségi és jótállási szabályai csak a mindenkori jogtulajdonosokkal összefüggésben érvényesek.





**Miele Kft.**

H – 1027 Budapest

Bem József u. 1/B.

Tel: (06-1) 880-6400

E-mail: [info@miele.hu](mailto:info@miele.hu)

Internet: [www.miele.hu](http://www.miele.hu)

**Gyártó:****Miele & Cie. KG**

Carl-Miele-Straße 29

33332 Gütersloh

Németország

KWNS 4784 ...

hu-HU

M.-Nr. 12 547 500 / 02 / 002