

Käyttö- ja asennusohje Höyry-/mikroaaltoyhdistelmäuuni



Lue **ehdottomasti** tämä käyttö- ja asennusohje ennen kylmlaitteiden paikalleen sijoittamista, asennusta ja käyttöönottoa. Näin vältät mahdolliset vahingot ja laitteiden rikkoutumisen.

Sisältö

Tärkeitä turvallisuusohjeita	7
Pidä huolta ympäristöstäsi	19
Laitteen osat	20
Höyryuuni	20
Arvokilpi	21
Vakiovarusteet	21
Käyttövalitsimet	23
Virtakytkin	24
Lähestymisanturi	24
Hipaisupainikkeet	25
Kosketusnäyttö	26
Symbolit	27
Käyttöperiaate	28
Valikon kohdan valinta	28
Selaaminen	28
Valikon tasolta poistuminen	28
Arvon tai asetuksen muuttaminen	28
Asetuksen muuttaminen valintaluettelossa	28
Numerojen syöttäminen numerokentän avulla	28
Numerojen syöttäminen numeronäppäimistöllä	28
Asetuksen muuttaminen segmenttipalkin avulla	29
Kirjainten syöttäminen	29
Kontekstivalikon hakeminen näyttöön	29
Valintojen siirtäminen	29
Vetovalikon hakeminen näyttöön	30
Ohje-valikon hakeminen näyttöön	30
MobileStart-etäohjauksen ottaminen käyttöön	30
Laitteen toimintaperiaate	31
Höyryuunikäyttö	31
Vesisäiliö	31
Lämpötila	31
Kypsennysaika	31
Epätavalliset äänet	31
Lämmitysvaihe	32
Kypsennysvaihe	32
Höyryn vähennys	32
Mikroaaltokäyttö	33
Toimintaperiaate	33
Astianvalintaohjeita	33

Lasinen uunipannu	38
Uunivalaisin	38
Ensimmäinen käyttökerta	39
Miele@home	39
Perusasetukset	40
Höyryuunin ensimmäinen puhdistus	41
Laitteen sopeuttaminen veden kiehumislämpötilaan	42
Asetukset	43
Asetukset	43
Asetukset-valikon hakeminen esiin	46
Kieli 	46
Kellonaika	46
Päivämäärä	47
Valaistus	47
Käynnistysruutu	47
Näyttö	48
Äänenvoimakkuus	49
Yksiköt	49
Pika Mikroaalto	50
Popcorn	50
Lämpimänäpito	51
Höyryn vähennys	51
Suosituslämpötilat	52
Suositustehot	52
Vedenkovuus	53
Lähestymisanturi	54
Turvallisuus	55
Kalusteoven tunnistus	56
Miele@home	56
Etäkäyttö	57
MobileStart-etäohjauksen ottaminen käyttöön	57
SuperVision	58
Remote Update	59
Ohjelmaversio	60
Oikeudellinen ilmoitus	60
Myymälä	60
Tehdasasetukset	60
Käyttötunnit (yhteensä)	60
Aj.hälytys+Hälytyskello	61
Ajastettu hälytys-toiminnon käyttö	61
Hälytyskello-toiminnon käyttö	62

Sisältö

Päävalikko ja alavalikot	63
Käyttö	64
Valmistustoiminnon arvojen ja asetusten muuttaminen	65
Lämpötilan muuttaminen	65
Mikroaaltotehon muuttaminen	66
Kestoaikojen asettaminen	66
Asetettujen kestoaikojen muuttaminen.....	67
Asetettujen kestoaikojen poistaminen	67
Mikroaaltoja käyttävien toimintatapojen keskeyttäminen.....	67
Höyryä käyttävien toimintatapojen keskeyttäminen	68
Valmistustoiminnon lopettaminen	69
Toimintatavan vaihtaminen	69
Pika Mikroaalto ja Popcorn	70
Tärkeää huomioitavaa höyrykypsennyksestä	72
Höyryssä kypsentämiseksi ominaista	72
Valmistusasiat	72
Lasinen uunipannu	72
Kannatintaso	73
Pakasteet	73
Lämpötila	73
Kypsennysaika.....	73
Ruokien kypsennys nesteessä.....	73
Omat valmistusohjeet	73
Höyrykypsennys	74
Eco-Höyrykypsennys	74
Vinkkejä kypsennystaulukoiden tulkintaan	74
Vihannekset.....	75
Kala	78
Liha	81
Riisi	83
Viljasuurimot	84
Nuudelit/pasta	85
Knöödelit.....	86
Palkokasvit, kuivatut.....	87
Kananmunat	89
Hedelmät ja marjat.....	90
Makkaratuotteet	90
Äyriäiset	91
Simpukat.....	92
Menu-kypsennys - manuaalinen.....	93

Sous-vide	95
Erikoisohjelmat	103
Höyrykuumennus	103
Sulatus höyryllä.....	106
Ryöppäys	109
Umpiointi	109
Hiivataikinän kohotus.....	112
Astioiden desinfiointi	112
Menukypsennys – automaattinen	113
Kosteiden pyyhkeiden lämmitys.....	114
Liivatteen sulatus.....	114
Hunajan pehmentäminen.....	115
Suklaan sulatus.....	115
Jogurtin valmistus.....	116
Silavan sulatus	117
Sipulien haudutus.....	117
Höyrymehun valmistus.....	118
Vihannesten ja hedelmien kaltaaminen	119
Omenien säilyvyyden parantaminen	119
Munakokkelin valmistus	119
Pikakypsennys	120
(Kiinteiden) kuoriperunoiden keittäminen.....	121
Riisin kypsennys	122
Sulatus ja lämmitys mikroaalloilla	123
Sulatus	124
Kuumennus	127
Automaattiohjelmat	131
Ryhmät.....	131
Automaattiohjelmien käyttö.....	131
Ohjeita käyttöön	131
Haku	132
MyMiele	133
Omat ohjelmat	134
Tietoja vertailutestejä varten	137
Puhdistus ja hoito	140
Epäsopivat puhdistusaineet ja -välineet	141
Etupinnan puhdistus	141

Sisältö

Uunitilan puhdistus	142
Vesisäiliön puhdistus	142
Varusteiden puhdistus	142
Kannattimien puhdistus	143
Hoito.....	143
Höyryuunin kalkinpoisto.....	143
Liotus	144
Vianetsintä.....	145
Näyttöihin tulevat ilmoitukset	145
Odottamaton käyttäytyminen	146
Käytöstä aiheutuvat äänet.....	148
Tulos ei tyydytä	149
Yleiset ongelmat tai tekniset häiriöt	150
Erikseen ostettavat lisävarusteet	151
Huolto	152
Yhteydenotto häiriötilanteissa	152
Takuu	152
Asennus	153
Turvallisuusohjeita asentamista varten	153
Laitteen mitat.....	154
Sijoitus komerokaappiin.....	154
Sijoitus alakaappiin.....	155
Näkymä sivulta.....	156
Liitântä ja ilmankiertotila.....	157
Höyryuunin asennus	158
Sähköliitântä.....	159
Vaatimustenmukaisuusvakuutus.....	160
Tekijänoikeudet ja lisenssit	161
Tekijänoikeudet ja lisenssit – tiedonsiirtomoduuli	162

Tärkeitä turvallisuusohjeita

Höyry-/mikroaaltoyhdistelmäuunista käytetään jäljempänä tässä käyttöohjeessa nimitystä höyryuuni.

Tämä höyryuuni täyttää asetetut turvallisuusmääräykset. Sen asianton käyttö voi kuitenkin aiheuttaa henkilö- tai esinevahinkoja.

Lue tämä käyttö- ja asennusohje tarkoin ennen kuin alat käyttää höyryuunia. Se sisältää laitteiden asennukseen, turvallisuuteen, käyttöön ja huoltoon liittyviä tärkeitä ohjeita. Näin vältät mahdolliset vahingot ja höyryuunin rikkoutumisen.

Standardin IEC/EN 60335-1 vaatimusten mukaisesti Miele kehottaa sinua lukemaan kappaleet Asennus ja Tärkeät turvallisuusohjeet ja noudattamaan niitä.

Miele ei vastaa vahingoista, jotka aiheutuvat näiden ohjeiden noudattamatta jättämisestä.

Säilytä tämä käyttö- ja asennusohje. Jos luovutat laitteen toiselle käyttäjälle, muista antaa käyttöohje sen mukana.

Tärkeitä turvallisuusohjeita

Määräystenmukainen käyttö

- ▶ Tämä höyryuuni on tarkoitettu käytettäväksi kotitalouksissa ja kotitalouksien kaltaisissa ympäristöissä.
- ▶ Tätä höyryuunia ei ole tarkoitettu käytettäväksi ulkotiloissa.
- ▶ Käytä höyryuunia vain tavalliseen elintarvikkeiden höyrykypsennykseen, sulattamiseen, lämmittämiseen ja kypsentämiseen. Kaikenlainen muu käyttö on kiellettyä.
- ▶ Syttyvien materiaalien aiheuttama tulipalovaara.
Jos kuivaat syttyviä materiaaleja mikroaaltotoiminnolla, niissä oleva kosteus höyrystyy. Tällöin materiaalit voivat kuivua täysin ja syttyä itsestään.
Älä siksi käytä höyryuunia syttyvien materiaalien säilytykseen ja kuivaukseen.
- ▶ Henkilöt, jotka eivät pysty käyttämään höyryuunia turvallisesti fyysisten, aistillisten tai henkisten kykyjensä puutteellisuuden vuoksi tai jotka ovat kokemattomia ja tietämättömiä laitteen toiminnasta, eivät saa käyttää tätä höyryuunia ilman vastuullisen henkilön valvontaa tai opastusta.
Tällaiset henkilöt saavat käyttää höyryuunia ilman valvontaa vain, kun heille on opetettu, miten laitetta käytetään turvallisesti ja kun he ymmärtävät, mitä vaaratilanteita laitteen käyttöön saattaa liittyä.
- ▶ Uuni on varustettu erityisvaatimukset (esim. lämmön-, kosteuden-, kemikaalien-, kulutuksen- ja värinänkestävyys) täyttävillä erikoisvalonlähteillä. Näitä erikoisvalonlähteitä saa käyttää vain tähän nimenomaiseen tarkoitukseen. Ne eivät sovellu huonetilan valaisuun. Valonlähteen saa vaihtaa ainoastaan Mielen valtuuttama huoltoliike.
- ▶ Tässä höyryuunissa on 2 energiatehokkuusluokkaan E kuuluvaa valonlähdettä.

Jos kotonasi on lapsia

- ▶ Käytä käytön estävää lukitusta, jotteivät lapset pääse vahingossa kytkemään höyryuunia päälle.
- ▶ Älä päästä alle 8-vuotiaita lapsia höyryuunin lähelle, ellet pidä heitä jatkuvasti silmällä.
- ▶ Yli 8-vuotiaat saavat käyttää höyryuunia ilman valvontaa vain, kun heille on opetettu, miten sitä käytetään turvallisesti ja kun he ymmärtävät, mitä vaaratilanteita sen käyttöön saattaa liittyä. Lasten on tunnistettava ja ymmärrettävä vääränlaiseen käyttöön liittyvät vaaratilanteet.
- ▶ Lapset eivät saa puhdistaa tai huoltaa höyryuunia ilman valvontaa.
- ▶ Valvo höyryuunin läheisyydessä oleskelevien lasten toimintaa. Älä koskaan anna lasten leikkiä laitteella.
- ▶ Pakkausmateriaalit aiheuttavat tukehtumisvaaran. Jos lapset saavat leikkiä pakkausmateriaaleilla, he saattavat vetää esim. pakkausmuoveja pänsä yli ja tukehtua niihin. Pidä siksi pakkausmateriaalit pois lasten ulottuvilta.
- ▶ Höyry ja kuumat pinnat aiheuttavat palovammojen vaaran. Lapsen iho reagoi aikuista herkemmin kuumiin lämpötiloihin. Laitteen höyrypoistoaukosta tulee höyryä käytön aikana. Myös höyryuunin luukun lasi ja ohjaustaulu lämpenevät. Älä päästä pikkulapsia höyryuunin läheisyyteen, kun se on käytössä. Pidä lapset loitolla höyryuunista, kunnes se on jäähtynyt niin paljon, ettei loukkaantumisvaaraa enää ole.
- ▶ Aukinainen luukku aiheuttaa loukkaantumisvaaran. Laitteen luukku kestää enintään 8 kg:n painon. Lapset voivat loukata itsensä avoimeen uuniluukkuun. Älä päästä lapsia istumaan tai astumaan avatun uuniluukun päälle äläkä anna lasten roikkua avatusta uuniluukusta.

Tärkeitä turvallisuusohjeita

Tekninen turvallisuus

- ▶ Asiattomista korjauksista voi aiheutua vaaratilanteita laitteen käyttäjälle. Laitteen asennus, huolto ja korjaukset on jätettävä valtuutetun huoltoliikkeen tehtäväksi.
- ▶ Mikroaaltosäteilylle altistumisen vaara:
Huolto- ja korjaustyöt, jotka edellyttävät jonkin suojuksen irrottamista, on jätettävä valtuutetun huoltoliikkeen tehtäväksi.
- ▶ Vahingoittunut höyryuuni voi vaarantaa turvallisuutesi. Tarkasta laite ulkoisten vaurioiden varalta. Älä koskaan ota vahingoittunutta höyryuunia käyttöön.
- ▶ Tarkasta luukku ja luukun tiivisteet säännöllisesti vaurioiden varalta. Jos havaitset vaurioita, älä käytä mikroaaltotoimintoja ennen kuin Miele-huolto on korjannut laitteen.
- ▶ Jos käynnistät viallisen höyryuunin, voit altistua mikroaaltosäteilylle. Älä käytä höyryuunia, jos
 - luukku on vääntynyt,
 - uunin etureunassa on painaumia tai se on vääntynyt,
 - luukun saranat ovat irti,
 - laitteen ulkovaipassa, luukussa tai uunitilan seinissä on näkyviä reikiä tai halkeamia,
 - luukun lasien välissä näkyy kosteutta.
- ▶ Ajoittainen tai jatkuva käyttö itsenäisten tai verkon kanssa synkronoimattomien energiajärjestelmien (kuten erillisten verkkojen, varavoimajärjestelmien) kanssa on mahdollista. Edellytyksenä on, että käytettävä energiajärjestelmä on standardin EN 50160 tai muun vastaavan standardin mukainen.
Asennus täytyy myös saarekekäytössä ja ei synkronoidussa käytössä varustaa suojalaitteilla, joita edellytetään tavanomaisen sähköasennuksen ja tämän Miele-tuotteen käytön yhteydessä, ja niiden asianmukainen toiminta on varmistettava, tai vaihtoehtoisesti asennus on varustettava muunlaisilla vastaavan suojaustason takaavilla suojalaitteilla. Tämä voidaan tehdä esimerkiksi VDE-AR-E 2510-2:n nykyisissä soveltamissäännöissä kuvatulla tavalla.

Tärkeitä turvallisuusohjeita

- ▶ Höyryuunin sähköturvallisuus on taattu ainoastaan silloin, kun se on liitetty asianmukaisesti asennettuun, maadoitettuun pistorasiaan. Asennuksen maadoituksen toimivuus on ehdottomasti testattava. Myös sijoituspaikan sähköjärjestelmä on epäselvissä tapauksissa testattava.
- ▶ Varmista ennen höyryuunin liittämistä sähköverkkoon, että käyttämäsi sähköliittännän tiedot vastaavat laitteen arvokilvessä mainittuja tietoja (sähköverkon taajuus ja jännite), muuten laite voi vahingoittua. Kysy tarvittaessa neuvoa sähköasentajalta.
- ▶ Älä liitä höyryuunia sähköverkkoon jatkojohdon tai haaroituspistorasian avulla, jottei laitteen sähköturvallisuus vaarannu (palovaara).
- ▶ Höyryuunia saa käyttää vain paikalleen asennettuna. Vain tällöin sen turvallinen toiminta on taattu.
- ▶ Tätä höyryuunia ei saa käyttää muualla kuin kiinteästi paikallaan pysyvissä sijoituspaikoissa (esim. asennus laivoihin on kielletty).
- ▶ Sähköiskuvaara. Höyryuunin sähköä johtaviin osiin koskeminen voi olla hengenvaarallista. Muutokset laitteen sähköisissä tai mekaanisissa rakenteissa voivat aiheuttaa laitteeseen toimintahäiriöitä. Älä missään tapauksessa avaa höyryuunin ulkovaippaa.
- ▶ Takuuajana tehtävät korjaukset on jätettävä ainoastaan Mielen valtuuttaman huoltoliikkeen tehtäviksi, muuten takuu ei ole enää voimassa.
- ▶ Rikkinäiset osat saa vaihtaa vain alkuperäisiin Miele-varaosiin. Vain tällaisista varaosista Miele voi taata, että ne täyttävät vaaditut turvallisuusmääräykset.
- ▶ Jos verkkoliitäntäjohdon pistotulppa irrotetaan tai verkkoliitäntäjohdossa ei ole pistotulppaa, höyryuunin saa liittää sähköverkkoon vain valtuutettu sähköasentaja.
- ▶ Jos verkkoliitäntäjohto vahingoittuu, sen saa vaihtaa vain alkuperäisen kaltaiseen erikoisjohtoon (ks. kappale Asennus – Sähköliitäntä).

Tärkeitä turvallisuusohjeita

- Höyryuuni täytyy irrottaa sähköverkosta aina asennus-, huolto- ja korjaustöiden ajaksi. Toimi jollakin seuraavista tavoista:
- kytke laitteen sulake pois päältä sulaketaulusta tai
 - kierrä laitteen sulake irti sulaketaulusta tai
 - vedä laitteen pistotulppa (jos sellainen on) pistorasiasta. Älä vedä tällöin verkkoliitäntäjohdosta, vaan tartu aina pistotulppaan.
- Jos höyryuuni on sijoitettu kalusteoven taakse, sitä saa käyttää vain kalusteovi avattuna. Jos suljet oven, lämpö ja kosteus pääsevät kertymään sen taakse, jolloin ne voivat vahingoittaa höyryuunia, ympäröiviä kalusteita ja lattiaa. Sulje kalusteovi vasta, kun höyryuuni on täysin jäähtynyt.

Asianmukainen käyttö

► Kuuma höyry ja kuumat pinnat aiheuttavat palovammojen vaaran. Höyryuuni tulee käytön aikana erittäin kuumaksi. Voit polttaa kätesi höyryyn, uunitilan pintoihin, kannattimiin, varusteisiin ja valmistettavaan ruokaan.

Käytä patakintaita aina, kun laitat tuotteita kuumaan uuniin tai otat niitä sieltä pois tai kun työnnät kätesi kuumaan uunitilaan.

► Kuuman ruoan aiheuttama palovammojen vaara. Ruoka voi läikkyä yli valmistusastioista laittaessasi sitä uuniin tai ottaessasi sitä uunista pois. Varo, ettet polta itseäsi.

Käsittele valmistusastioita varovasti, kun laitat ruokia uuniin tai otat niitä sieltä pois, jottei kuuma ruoka pääse läikkymään yli.

► Kuuman veden aiheuttama palovammojen vaara. Höyrykehittimessä on valmistustoiminnon päätyttyä vielä kuumaa vettä, jonka laite pumppaa takaisin vesisäiliöön. Ole varovainen, kun otat vesisäiliötä pois paikaltaan, ettei kuuma vesi pääse läikkymään yli.

► Ilmatiiviisti suljettuihin tölkkeihin muodostuu umpioimisen ja kuumentamisen aikana ylipaine, joka voi saada tölkit halkeamaan. Älä siksi käytä uunia tällaisten tölkkien umpioimiseen ja kuumentamiseen.

► Muoviastiat, jotka eivät kestä korkeita lämpötiloja ja kuumaa höyryä, sulavat korkeissa lämpötiloissa ja voivat vahingoittaa höyryuunia. Käytä höyrykypsennykseen vain lämmön- (enint. 100 °C) ja höyrykestäviä muoviastioita. Noudata astianvalmistajan ohjeita.



► Kun säilytät tai pidät ruokia lämpimänä uunitilassa, ne voivat kuivua ja niistä poistuva kosteus voi aiheuttaa höyryuuniin korroosiota. Älä säilytä elintarvikkeita uunitilassa ja älä käytä kypsennykseen astioita tai välineitä, jotka voisivat ruostua.

► Aukinainen luukku aiheuttaa loukkaantumisvaaran. Voit törmätä aukinaiseen luukkuun tai kompastua siihen. Älä siksi pidä luukkuu turhaan auki.



Tärkeitä turvallisuusohjeita

- ▶ Uunin luukku kestää enintään 8 kg:n painon. Älä istu tai astu avoimen uuniluukun päälle äläkä aseta sen päälle raskaita esineitä. Huolehdi myös siitä, ettei uuniluukun ja uunitilan väliin jää mitään puristuksiin. Uuni voi vahingoittua.
- ▶ Jos käytät höyryuunin läheisyydessä jotain piensähkölaitetta, kuten sauvasekoitinta tai sähkövatkainta, varo ettei sähkölaitteen verkkoliitäntäjohto jää puristuksiin höyryuunin kuuman luukun väliin. Kuumuus saattaa vahingoittaa verkkoliitäntäjohtojen suojaeristettä.



Toimintatapa Mikroaalto



- ▶ Huomaa, että mikroaaltoja käyttävät toiminnot sulattavat, lämmitävät ja kypsentävät ruoan huomattavasti nopeammin kuin uunin perinteiset toimintatavat. Elintarvikkeet voivat kuivua tai jopa syttyä palamaan, jos käytät liian pitkiä käyntijaksoja.
- ▶ Toimintatapa Mikroaalto  soveltuu ruokien ja juomien lämmitykseen. Älä käytä toimintatapaa Mikroaalto  kukkien, yrttien, leivän yms. syttyvien materiaalien kuivatukseen, ne aiheuttavat loukkaantumis- ja palovaaran.
- ▶ On tärkeää, että lämpö jakautuu tasaisesti ruoka-aineeseen ja että lämpötila on riittävän korkea. Sekoita tai käännä ruokaa kypsennyksen, lämmityksen tai sulatuksen aikana, jotta lämpö jakautuu tasaisesti ruokaan, ja noudata ilmoitettuja tasausaikoja. Tasausaikana lämpö jakautuu tasaisesti ruokaan.

- ▶ Kuumat elintarvikkeet aiheuttavat palovammojen vaaran. Elintarvikkeita lämmitettäessä lämpö muodostuu ruoassa ja astia pysyy kylmempänä (poikkeus: uuninkestävä kivitavara). Astia lämpenee vain ruoasta siirtyvän lämmön vaikutuksesta. Kun otat ruoan uunista, tarkista että se on sopivan lämmintä. Älä kiinnitä huomiota astian lämpötilaan! **Tämä on erityisen tärkeää muistaa, kun lämmität vauvanruokia!** Sekoita tai ravastele vauvanruokaa lämmityksen jälkeen ja kokeile lämpötilaa, jottei se pääse polttamaan vauvan suuta.

- ▶ Toimintatapa Mikroaalto  ei sovellu käyttöesineiden puhdistukseen ja desinfiointiin, koska lämpötila voisi tällöin nousta liian korkeaksi. Voit saada palovammoja ottaessasi tällaisia esineitä uunista.
- ▶ Suljetuissa astioissa tai pulloissa muodostuva ylipaine aiheuttaa loukkaantumisvaaran. Suljettuihin astioihin tai pulloihin muodostuu kuumennettaessa painetta, joka voi aiheuttaa räjähdysten. Älä koskaan lämmitä ruokia tai nesteitä tiiviisti suljetuissa astioissa tai pulloissa. Avaa astioiden kannet ja poista tuttipulloista korkit ja tutit.
- ▶ Kun lämmität nesteitä, varsinkin jos lämmität aiemmin keitettyjä nesteitä uudelleen toimintatavalla Mikroaalto , neste voi kuumentua kiehuvaksi, mutta kiehumiselle tyypilliset höyrykuplat jäävät muodostumatta. Neste ei kiehu tasaisesti. Tämän ns. viivästyneen kiehattamisen seurauksena neste saattaa alkaa kuplia ja kiehua räjähdysmäisesti yli, kun otat astian uunista tai kun liikutat astiaa. Pahimmassa tapauksessa paine voi olla niin voimakas, että uunin luukku avautuu itsestään. Sekoita nestettä ennen sen kiehauttamista tai kuumennusta. Odota vähintään 20 sekuntia, ennen kuin otat kuumaa nestettä sisältävän astian ulos uunista. Voit lisäksi pitää kuumennuksen aikana nesteastiassa lasisauvaa tai vastaavaa esinettä, jos sellainen on käytettävissä.
- ▶ Jos kypsennät munia ilman kuorta, riko munankeltuaisen kalvo useasta kohdasta ennen kypsentämistä. Muuten keltuaiseen voi muodostua painetta kypsennyksen aikana, jolloin se voi räjähtää uunista ottamisen jälkeen.
- ▶ Jos keität munia kuorineen, ne voivat räjähtää uunissa tai vielä uunista ottamisen jälkeenkin. Keitä siksi kuorellisia munia vain toimintatavalla Höyrykypsennys  tai vastaavalla automaattiohjelmalla. Älä lämmitä kovaksikeitettyjä munia mikroaaltotoiminnolla.
- ▶ Tomaatit, nakit, kuoriperunat, munakoisot yms. kuorelliset elintarvikkeet voivat haljeta kuumennettaessa tai kypsennettäessä. Pistele kuoreen haarukalla useita reikiä tai tee kuoreen viiltoja ennen tällaisten tuotteiden laittamista uuniin, jotta kypsennyksen tai kuumennuksen aikana muodostuva höyry pääsee pois.

Tärkeitä turvallisuusohjeita

- ▶ Älä lämmitä jyviä, kirsikankiviä tai geeliä sisältäviä lämpötyynyjä toimintatavalla Mikroaalto . Ne voivat syttyä palamaan vielä uunista ottamisen jälkeenkin!
- ▶ Jos uunitilassa olevat elintarvikkeet alkavat savuta, pidä höyryuunin luukku suljettuna, niin mahdolliset liekit tukahtuvat. Keskeytä toiminto kytkemällä höyryuuni pois päältä ja vedä sitten pistotulppa pois pistoriasta. Avaa uuniluukku vasta, kun savu on hälvennyt.
- ▶ Onttoja kahvoja tai nuppeja sisältävien astioiden onttojen osien sisään voi päästä kosteutta. Höyrystyvä kosteus voi aiheuttaa onttoon tilaan suuren paineen, jolloin ontto osa voi rikkoutua räjähdysen tavoin (paitsi, jos ontton tilan ilmanvaihto on riittävä). Kun käytät toimintatapaa Mikroaalto , älä käytä onttoja kahvoja tai nuppeja sisältäviä astioita.
- ▶ Mikroaltokäyttöön soveltumattomat muoviastiat voivat mennä pilalle ja vaurioittaa höyryuunia, jos käytät niitä toimintatavalla Mikroaalto  tai muilla mikroaaltoja käyttävillä toimintatavoilla. Älä laita uuniin metalliastioita, alumiinifoliota, ruokailuvälineitä, metallikoristeisia astioita, lyijypitoista kristallilasia, koristereunaisia kulhoja, kuumuutta kestäättömiä muoviastioita, puuastioita, metallisulkimia, muovisia tai paperisia sulkimia, joiden sisällä on metallilanka, äläkä alumiinikantaisia muovitölkkejä, joiden kantta ei ole revitty kokonaan irti (ks. kappale Mikroaltokäyttö – Astianvalintaohjeita).
- ▶ Palavasta materiaalista valmistetut astiat aiheuttavat tulipalovaaaran. Muovisten kertakäyttöastioiden on oltava ominaisuuksiltaan kappaleessa Mikroaltokäyttö – Astianvalintaohjeita kerrotun kaltaisia. Älä jätä höyryuunia toimimaan ilman valvontaa, kun lämmität tai kypsennät elintarvikkeita muovista, paperista tai muusta palavasta materiaalista valmistetuissa kertakäyttöastioissa.
- ▶ Lämpimänäpitolappauksissa on yleensä ohut alumiinifoliokerros, joka heijastaa mikroaaltoja. Alumiinikerrosta ympäröivä paperi voi tällöin kuumeta niin voimakkaasti, että se syttyy palamaan. Älä siksi lämmitä ruokia mikroaaltoja käyttävillä toimintatavoilla lämpimänäpitolappauksissa, esim. grillattua broileria pussissaan.

► Höyryuuni voi vahingoittua, jos laitat sinne vääränlaisia varusteita tai käynnistät sen tyhjänä käyttäessäsi toimintatapaa Mikroaalto . Käytä lasista uunipannua **aina**, kun käytät toimintatapaa Mikroaalto , myös, vaikka käyttäisit sitä vain pienempien vuokien laskutilana. Älä käytä toimintatapaa Mikroaalto  astioiden lämmittämiseen tai yrttien kuivaamiseen.

Tärkeitä turvallisuusohjeita

Puhdistus ja hoito

- ▶ Sähköiskuvaara. Hörypuhdistimen höyry voi päästä laitteen sähköjohtaviin osiin ja aiheuttaa oikosulun. Älä siksi koskaan käytä hörypuhdistimia laitteen puhdistukseen.
- ▶ Naarmut voivat aiheuttaa uuniluukun lasin halkeamisen. Älä käytä uuniluukun lasipintojen puhdistukseen hankausaineita, kovia sieniiä tai harjoja äläkä missään tapauksessa teräviä metallikaapimia!
- ▶ Voit irrottaa kannattimet (ks. kappale Puhdistus ja hoito – Kannattimien puhdistus).
Asenna kannattimet takaisin paikalleen oikein.
- ▶ Kannatintasojen kiinnitysrei'issä on muoviholkit. Tarkasta holkit vaurioiden varalta. Älä käytä mikroaaltotoimintoja ennen kuin vahingoittuneet holkit on vaihdettu uusiin.
- ▶ Jos uunitilan teräseinille roiskuu suolapitoisia ruokia tai nesteitä, pyyhi roiskeet pois mahdollisimman pian, sillä suola voi aiheuttaa teräspinnan korroosiota.

Varusteet

- ▶ Käytä ainoastaan Mielen alkuperäisiä lisävarusteita ja varaosia. Jos laitteeseen asennetaan muita osia, laitteen takuu-aika, takuu ja/tai tuotevastuu raukeavat.
- ▶ Miele antaa toiminnallisille varaosille jopa 15 ja vähintään 10 vuoden toimitustakuun kyseisen höryuunimallin valmistuksen päättymisen jälkeen.

Pakkauksen hävittäminen

Pakkaus helpottaa laitteen käsittelyä ja suojaa sitä vaurioilta kuljetuksen aikana. Pakkausmateriaalit on valmistettu luonnossa hajoavista ja useimmiten uusio- käyttöön soveltuvista materiaaleista.

Pakkausmateriaalin palauttaminen kiertoon säästää raaka-aineita. Lajitele pakkausmateriaalit asianmukaisesti keräysastioihin. Kuljetuspakkaukset voit palauttaa Miele-kauppiallesi.

Vanhan koneen käytöstä poistaminen

Sähkö- ja elektroniikkalaitteet sisältävät monenlaisia arvokkaita materiaaleja. Ne sisältävät kuitenkin myös aineita, seoksia ja osia, jotka ovat laitteiden toiminnan ja turvallisuuden kannalta välttämättömiä. Tavallisen kuiva- tai sekajätteen joukossa tai muuten asiattomasti käsiteltynä tällaiset aineet voivat aiheuttaa haittaa terveydelle ja vahingoittaa ympäristöä. Älä siksi missään tapauksessa hävitä vanhaa laitettasi kuiva- tai sekajätteen mukana.



Vie käytöstä poistettava laite kotikuntasi järjestämään ilmaiseen sähkö- ja elektroniikkaromun keräyspisteeseen tai kierrätyskeskukseen. Voit myös palauttaa sen kodinkoneliikkeeseen tai Mielelle. Lain mukaan olet itse vastuussa mahdollisten laitteessa olevien henkilötietojesi poistamisesta. Laki velvoittaa sinua poistamaan ehjinä laitteesta kaikki vanhat paristot ja irrotettavat käytöstä poistettavat akut ja lamput, jotka voi poistaa rakenteita rikkomatta. Toimita ne asianmukaisesti ilmaisiin keräyspisteisiin. Muista aina säilyttää vanha laite poissa lasten ulottuvilta, kunnes viet sen keräyspisteeseen.

Laitteen osat

Höryuuni

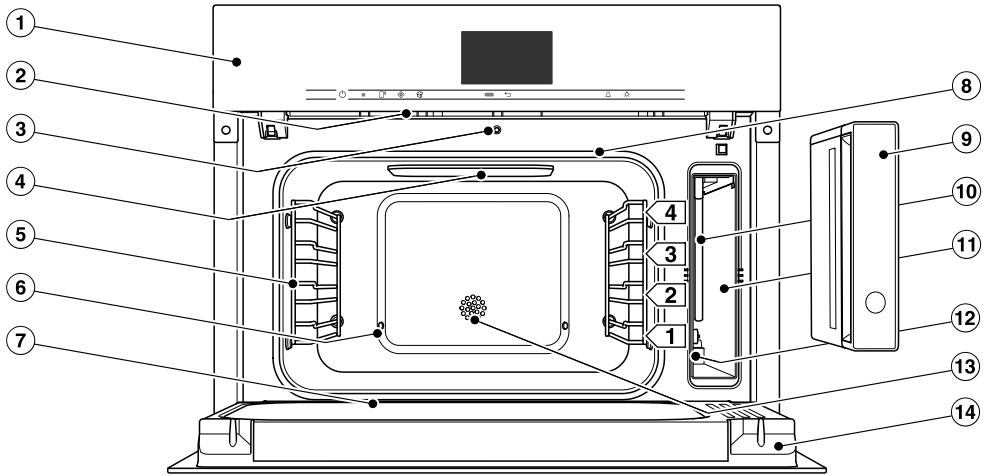

- ① Käyttövalitsimet
- ② Hörynpoistoaukko
- ③ Automaattinen luukunaukaisin höyrynvähennystä varten
- ④ LED-uunivalaisin
- ⑤ Kannattimet, joissa 4 kannatintasoa
- ⑥ Höyryn sisääntuloaukko
- ⑦ Vedenkeruukouru
- ⑧ Luukun tiiviste
- ⑨ Vesisäiliö, jossa irrotettava läikkymissuojus
- ⑩ Imuputki
- ⑪ Vesisäiliön lokero
- ⑫ Arvokilpi
- ⑬ Lämpötilantunnistin
- ⑭ Luukku

Tässä käyttö- ja asennusohjeessa kuvattut laitemallit kerrotaan käyttöohjeen ta-
kasivulla.

Arvokilpi

Arvokilpi sijaitsee vesisäiliön lokerossa. Arvokilvestä löydät laitteen mallitunnus-
teen ja sarjanumeron sekä sähköliitäntä-
tiedot (verkkojännite, taajuus ja enim-
mäisliitäntäteho).

Mallitunniste ja sarjanumero (SN) on merkitty myös pieneen kilpeen, joka nä-
kyy uunin etukehyksessä, kun luukku on avattuna.

Ota nämä tiedot valmiiksi esille, kun otat yhteyttä Mieleen tai valtuutettuun huoltoon, niin palvelu nopeutuu.

Vakiovarusteet

Voit tilata kaikkia laitteen vakiovarusteita ja lisävarusteita myös jälkikäteen (ks. kappale “Erikseen ostettavat lisävarusteet”).

DMGS 100-30



1 lasinen uunipannu

Lasinen uunipannu sopii käytettäväksi kaikkien toimintatapojen kanssa.

Höyrykypsennyksen aikana voit käyttää lasista uunipannua vedenkeruustiana. Kun käytät toimintatapaa Mikroaalto , laita lasinen uunipannu **aina** uunitilaan, myös, vaikka käyttäisit sitä vain pienempien astioiden laskutilana.
375 x 394 x 30 mm (L x S x K)

Lasinen uunipannu kestää enintään 8 kg:n painon.

Suuret lämpötilanvaihtelut voivat rikkoa lasisen uunipannun.

Älä aseta kuumaa lasista uunipannua suoraan kylmille pinnoille, kuten graniittiselle tai kaakeloidulle työtasolle, vaan käytä aina sopivaa alustaa.

Laitteen osat

Ritilät ja metalliset höyryuniastiat saattavat aiheuttaa kipinöintiä, kun käytät toimintatapaa Mikroaalto . Höyryuuni voi vaurioitua.

Älä käytä ritilää tai höyryuniastioita toimintatavan Mikroaalto  kanssa.

Voit käyttää ritilää ja höyryuniastioita toimintatavan Pikakypsennys  ja kaikkien höyryä käyttävien toimintatapojen kanssa.

Ritilä



1 ritilä omien astioiden uuniin asettamista varten

DGG 50-80

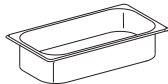

1 rei'ittämätön höyryuniastia
Vetoisuus 4,2 l /
Käyttötilavuus 3,6 l
375 x 197 x 80 mm (L x S x K)

DGG 50-40

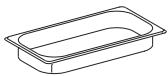

1 rei'ittämätön höyryuniastia
Vetoisuus 2,2 l /
Käyttötilavuus 1,6 l
375 x 197 x 40 mm (L x S x K)

DGGL 50-40

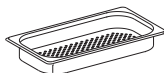

2 rei'itettyä höyryuniastiaa
Vetoisuus 2,2 l /
Käyttötilavuus 1,6 l
375 x 197 x 40 mm (L x S x K)

Kalkinpoistotabletit

Höyryuunin kalkinpoistoon





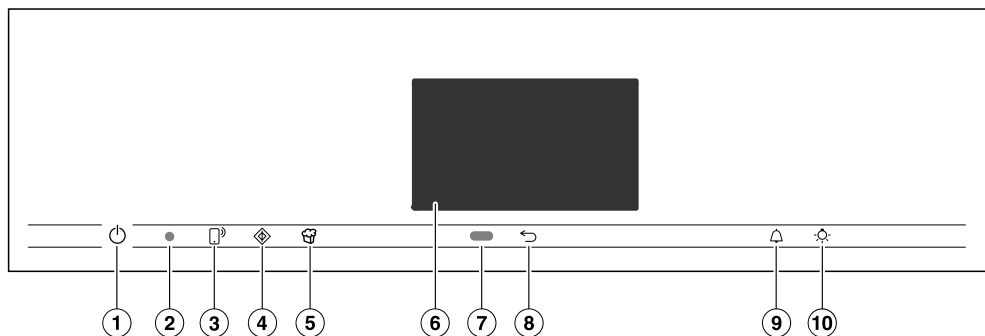

Mielen keittokirja “Ruoanvalmistus höyryuunissa”

Miele-koekieitiön parhaat reseptit

Mielen keittokirja “Ruoanvalmistus ja lämmitys”

Miele-koekieitiön parhaat reseptit



- ① Virtakytkin  (upotettu ohjaustaulun pintaa syvemmälle)
Kytkee höyryuunin virran päälle ja pois päältä
- ② Optinen liitäntä
(vain Miele-huollon käyttöön)
- ③ Hipaisupainike 
Höyryuunin ohjaamiseen mobiililaitteella
- ④ Hipaisupainike 
Pika Mikroaalto-toiminnon käynnistämiseen
- ⑤ Hipaisupainike 
Popcorn-toiminnon käynnistämiseen
- ⑥ Kosketusnäyttö
Tietojen näyttöön ja laitteen ohjaukseen
- ⑦ Lähestymisantri
Kun uunia lähestytään, lähestymisantri kytkee uunivalaisimen näytön päälle ja vaimentaa merkkiäänet.
- ⑧ Hipaisupainike 
Paluu edelliseen kohtaan
- ⑨ Hipaisupainike 
Hälytyskellon ja ajastetun hälytyksen asettamiseen
- ⑩ Hipaisupainike 
Uunitilan valaistuksen kytkemiseen päälle ja pois päältä

Käyttövalitsimet

Virtakytkin

Virtakytkin  on upotettu vähän ohjaus-
taulun pintaa syvemmälle ja se reagoi
sormen kosketukseen.

Sillä voit kytkeä höyryuunin virran päälle
ja pois päältä.

Lähestymisanturi







Lähestymisanturi sijaitsee kosketusnäy-
tön alapuolella, hipaisupainikkeen 
vieressä. Lähestymisanturi havaitsee si-
nut, kun sormesi tai jokin muu ruumiin-
osasi lähestyy kosketusnäyttöä.

Jos olet ottanut vastaavat asetukset
käyttöön, voit sen avulla kytkeä uuniva-
laisimen ja höyryuunin virran päälle ja
vaimentaa merkkiäänät (ks. kappale
Asetukset – Lähestymisanturi).

Hipaisupainikkeet

Hipaisupainikkeet reagoivat sormen kosketukseen. Laite kuittaa jokaisen kosketuksen merkkiäänellä. Voit ottaa tämän painikeäänen pois käytöstä valitsemalla asetuksen Äänenvoimakkuus | Painikeääni | Pois päältä.

Jos haluat, että hipaisupainikkeet toimivat myös silloin, kun höyryuunin virta ei ole päällä, valitse asetus Näyttö | QuickTouch | Päällä.

Hipaisupainike	Toiminto
	Höyryuunin ohjaaminen mobiililaitteella edellyttää, että käytössä on Miele@home-järjestelmä. Lisäksi sinun on otettava asetus Etäkäyttö käyttöön ja kosketettava tätä hipaisupainiketta. Hipaisupainike palaa oranssina ja MobileStart-etäohjaustoiminto on käytettävissä. Voit ohjata höyryuuniasi mobiililaitteella, kun tämä hipaisupainike palaa (ks. kappale Asetukset – Miele@home).
	Tällä hipaisupainikkeella käynnistät toiminnon Pika Mikroaalto. Uuni toimii suurimmalla mikroaaltoteholla (1000 W) 1 minuutin ajan (ks. kappale Pika Mikroaalto). Koskettamalla painiketta useita kertoja peräkkäin voit pidentää kestoaikaa asteittain. Tätä toimintoa voit käyttää vain, kun käynnissä ei ole mitään muuta valmistustoimintoa.
	Tällä hipaisupainikkeella käynnistät toiminnon Popcorn. Uuni toimii 850 W:n mikroaaltoteholla 2:50 minuutin ajan (ks. kappale Popcorn). Tätä toimintoa voit käyttää vain, kun käynnissä ei ole mitään muuta valmistustoimintoa.
	Näyttöön tulee ylempi valikko tai päävalikko sen mukaan, missä valikossa olit.
	Kun näytössä näkyy jokin valikko tai kun uuni on toiminnassa, voit tätä hipaisupainiketta koskettamalla milloin vain asettaa hälytyskellon (esim. kananmunien keittämistä varten) tai ajastetun hälytyksen, eli kellonajan, jolloin laite hälyttää (ks. kappaleet Ajastettu hälytys ja Hälytyskello).
	Tällä hipaisupainikkeella voit kytkeä uunivalaisimen päälle tai pois päältä. Valitsemasi asetuksen mukaan uunivalaisin sammuu 15 sekunnin kuluttua tai pysyy koko ajan päällä tai pois päältä.

Käyttövalitsimet

Kosketusnäyttö

Terävät esineet, kuten kynät voivat naarmuttaa kosketusnäytön herkkää pintaa. Käytä kosketusnäyttöä pelkästään sormilla. Varo, ettei kosketusnäytön taakse pääse vettä.

Kosketusnäyttö on jaettu eri alueisiin.

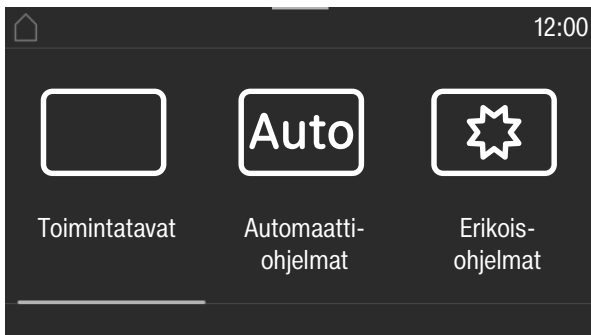

Otsikkorivillä vasemmalla näkyy valikkopolku. Valikon tasot on erotettu toisistaan pystyviivalla. Jos polku ei mahdu kokonaan sille varattuun tilaan, ylempien valikkojen nimien tilalla näkyy ... I.

Kun kosketat jotain otsikkorivin valikkonimeä, kyseinen valikko tulee näyttöön. Takaisin aloitusnäyttöön pääset koskettamalla .

Kellonaika näkyy otsikkorivillä oikealla. Voit asettaa kellonajan koskettamalla sitä. Otsikkorivillä voi lisäksi näkyä symboleja, kuten SuperVision .









Otsikkorivin yläreunassa on oranssi viivan, josta voit vetää esiin vetovalikon. Sen avulla voit kytkeä asetuksia päälle tai pois päältä valmistustoiminnon aikana.

Näytön **keskiosassa** näkyy kulloinkin valittuna oleva valikko kohtineen. Voit selata sitä sivuttain oikealle tai vasemmalle pyyhkäisemällä näyttöä sormella. Kun kosketat jotain valikon kohtaa, se tulee valituksi (ks. kappale Käyttöperiaate).

Alarivillä näkyy valittuna olevan valikon mukaan erilaisia käyttöpainikkeita, kuten Ajastin, Tallenna tai OK.

Symbolit

Näytössä voi näkyä seuraavia symboleja:

Symboli	Merkitys
	Tämä symboli osoittaa, että saatavilla on käyttöön liittyviä tietoja ja ohjeita. Voit kuitata tietoikkunan hipaisupainikkeella <i>OK</i> .
	Hälytys
	Hälytyskello
	Joitakin asetuksia, kuten näytön kirkkautta tai äänenvoimakkuutta muutetaan segmenteistä koostuvan palkin avulla.
	Korvaa ylempien valikkojen nimet, kun koko valikkopolku ei mahdu näkyviin sille valittuun tilaan.
	Käytönesto tai painikelukitus on kytketty päälle (ks. kappale Asetukset – Turvallisuus). Käyttö on estetty.
	Etäkäyttö (tulee näkyviin vain, kun käytössä Miele@home-järjestelmä ja olet valinnut asetuksen Etäkäyttö Päällä).
	SuperVision (tulee näkyviin vain, kun käytössä Miele@home-järjestelmä ja olet valinnut asetuksen SuperVision SuperVision näyttö Päällä).

Käyttöperiaate

Höyryuunia käytetään kosketusnäytön avulla haluttuja valikon kohtia valitsemalla.

Kun kosketat jotain valittavissa olevaa vaihtoehtoa, sen merkki (sana ja/tai symboli) muuttuu **oranssiksi**.

Kentät, joilla valitut toiminnot vahvistetaan, näkyvät **vihreällä** pohjalla (esim. *OK*).

Valikon kohdan valinta

- Kosketa haluamaasi kenttää tai arvoa kosketusnäytöstä.

Selaaminen

Voit selata näyttöä vasemmalle tai oikealle.

- Pyyhkäise näyttöä haluamaasi suuntaan. Aseta tätä varten sormesi kosketusnäytölle ja liikuta sitä haluamaasi suuntaan.

Näytön alaosan palkki näyttää, missä kohtaa kulloistakin valikkoa parhaillaan olet.

Valikon tasolta poistuminen

- Kosketa hipaisupainiketta ↵ tai valikopolun symbolia ... I.
- Takaisin aloitusnäyttöön pääset koskettamalla symbolia ◀.

Tekemäsi valinnat, joita et vielä vahvistanut valitsemalla *OK*, eivät tallennu.

Arvon tai asetuksen muuttaminen

Asetuksen muuttaminen valintaluettelossa

Nykyinen asetus näkyy oranssina.

- Kosketa haluamaasi asetusta.

Asetus tallentuu. Näyttöön tulee edellinen valikko.

Numerojen syöttäminen numerokentän avulla

- Pyyhkäise numerokenttää ylös- tai alaspäin, kunnes haluamasi arvo näkyy keskellä.
- Vahvista valitsemalla *OK*.

Muuttamasi luku tallentuu laitteen muistiin.

Numerojen syöttäminen numeronäppäimistöllä

- Näpäytä numerokentän keskellä näkyvää arvoa.

Numeronäppäimistö tulee näkyviin.

- Näppäile haluamasi numerot.

Heti kun olet antanut kelvollisen arvon, *OK* muuttuu vihreäksi.

Nuolella voit poistaa viimeksi syöttämäsi numeron.

- Vahvista valitsemalla *OK*.

Muuttamasi luku tallentuu laitteen muistiin.

Asetuksen muuttaminen segmenttipalkin avulla

Jotkin asetukset näkyvät segmenttipalkkina ■■■■□□□□. Kun kaikki segmentit näkyvät tummina, suurin asetusarvo on valittuna.

Kun mikään segmentti ei näy tai enintään yksi segmentti näkyy tummana, pienin asetusarvo on valittuna tai asetus on kokonaan pois käytöstä (esim. merkkiäänet).

- Muuta asetusta koskettamalla haluaasi segmenttipalkin segmenttiä.
- Ota asetus käyttöön tai poista se käytöstä valitsemalla Päällä tai Pois päältä.
- Vahvista valintasi valitsemalla OK.

Asetus tallentuu. Näyttöön tulee edellisen valikko.

Kirjainten syöttäminen

Syötä kirjaimet näyttöön tulevalla näppäimistöllä. Valitse lyhyitä, selkeitä nimiä.

- Kosketa haluamiasi kirjaimia tai merkkejä.

Vinkki: Merkillä \int voit lisätä rivinvaihdon pitkiin ohjelmanimiin.

- Kosketa Tallenna.

Nimi tallentuu.

Kontekstivalikon hakeminen näyttöön

Joissakin valikoissa voit hakea esiin kontekstivalikon esim. omien ohjelmien uudelleen nimeämistä tai MyMiele-valintojen siirtämistä varten.

- Kosketa esim. jotain omaa ohjelmaa, kunnes kontekstivalikko avautuu.
- Kun haluat sulkea kontekstivalikon, kosketa näyttöä kontekstivalikon ikkunan rajojen ulkopuolelta.

Valintojen siirtäminen

Voit muuttaa omien ohjelmiesi tai MyMiele-valintojesi järjestystä.

- Kosketa esim. jotain omaa ohjelmaa, kunnes kontekstivalikko avautuu näyttöön.
- Valitse Siirrä.
- Pidä sormeasi merkittynä näkyvällä kentällä ja vedä kenttä haluamasi kohtaan.

Käyttöperiaate

Vetovalikon hakeminen näyttöön

Voit valmistustoiminnon aikana kytkeä WLAN-toiminnon  päälle tai pois päältä.

- Avaa vetovalikko vetämällä otsikkorivillä olevaa oranssia viivaa alaspäin.
- Ota WLAN-toiminto  käyttöön tai poista se käytöstä koskettamalla toiminnon symbolia.
Nykyinen asetus näkyy oranssina. Toinen asetusvaihtoehto näkyy valitsemasi näytön kontrastin mukaan mustalla tai valkoisella merkittyinä (ks. kappale Asetukset – Näyttö).
- Sulje vetovalikko työntämällä sitä ylöspäin tai koskettamalla näyttöä valikkoikkunan reunojen ulkopuolelta.

Ohje-valikon hakeminen näyttöön

Joihinkin toimintoihin voi avata ohjevalikon. Tällöin näytön alarivillä näkyy Ohje.

- Jos haluat hakea ohjeen näyttöön, kosketa Ohje.
- Kun haluat palata takaisin edelliseen valikkoon, kosketa Sulje.

MobileStart-etäohjauksen ottaminen käyttöön

- Ota MobileStart-etäohjaus käyttöön koskettamalla hipaisupainiketta .

Hipaisupainike  palaa. Nyt voit ohjata höyryuunia Miele-sovelluksella.

Höyryuunin ohjaus sen oman ohjausaulun kautta ohittaa etäohjauksen.

Voit käyttää MobileStart-etäohjausta vain, kun hipaisupainike  palaa.

Höyryuunikäyttö

Vesisäiliö

Vesisäiliön maksimitäyttömäärä on 1,5 litraa minimitäyttömäärä 0,5 litraa. Minimi- ja maksimitäyttömäärä on merkitty vesisäiliöön. Ylintä merkintää ei missään tapauksessa saa ylittää.

Vedenkulutukseen vaikuttavat elintarvikkeen laatu ja valmistuksen kestoaika. Joskus säiliöön täytyy lisätä vettä kesken valmistustoiminnon. Vedenkulutus kasvaa, jos avaat uunin luukua valmistustoiminnon aikana.

Vesisäiliö irrotetaan Push/Pull-mekanismissa: paina vesisäiliötä kevyesti, niin se tulee ulos.

Höyrykehittimessä on valmistustoiminnon päätyttyä vielä kuumaa vettä, jonka laite pumppaa takaisin vesisäiliöön. Tyhjännä vesisäiliö jokaisen höyrykypsen nyskerran jälkeen.

Lämpötila

Joihinkin toimintatapoihin on valmiiksi ohjelmoitu suosituslämpötila. Voit muuttaa tätä suosituslämpötilaa ilmoitetuissa rajoissa erikseen yksittäistä valmistuskertaa tai -vaihetta varten tai pysyvästi. Voit muuttaa suosituslämpötilaa 5 °C:n askelin, Sous-vide-kypsennyksessä 1 °C:n askelin (ks. kappale Asetukset – Suosituslämpötilat).

Kypsennysaika

Voit asettaa kestoajaksi 1 minuuttia (0:01) – 10 tuntia (10:00). Jos annat ajaksi yli 59 minuuttia, aika on annettava tunteina ja minuutteina. Esimerkki: Kesto-aika 80 minuuttia = 1:20.

Höyrytoimintatavoissa kesto-aika alkaa kulua vasta, kun uuni saavuttaa asettamasi lämpötilan.

Epätavalliset äänet

Höyryuunista kuuluu hurinaa päällekytkemisen jälkeen, käytön aikana sekä pois päältä kytkemisen jälkeen. Se ei ole merkki mistään virhetoiminnosta tai viasta. Hurina syntyy veden pumppaamisesta sisään ja ulos.

Kun höyryuuni on käytössä, siitä kuuluu myös puhaltimen aiheuttamaa hurinaa.

Laitteen toimintaperiaate

Lämmitysvaihe

Kun höyryuuni lämpenee valittuun lämpötilaan, nouseva lämpötila sekä Lämmitysvaihe näkyvät näytössä.

Höyrykypsennyksessä lämmitysvaiheen kesto vaihtelee elintarvikkeiden määrän ja lämpötilan mukaan. Tavallisesti lämmitysvaihe kestää noin 5 minuuttia. Jos kypsennät jääkaappikylmiä tai pakastettuja elintarvikkeita, lämmitysvaihe pitenee. Lämmitysvaihe voi kestää pidempään myös, kun käytät matalia lämpötiloja tai toimintatapaa *Sous-vide* .

Kypsennysvaihe

Kun höyryuuni on saavuttanut asetetun lämpötilan, höyryuuni siirtyy kypsennysvaiheeseen. Kypsennysvaiheessa näyttöruudussa näkyy jäljellä oleva valmistusaika.

Höyryn vähennys

Kun kypsennät noin 80 °C:n tai korkeammassa lämpötilassa, höyryuunin luukku avautuu automaattisesti raolleen vähän ennen kestoajan päättymistä, jotta höyry pääsee pois uunitilasta. Näyttöön tulee Höyryn vähennys. Luukku sulkeutuu automaattisesti uudelleen.

Halutessasi voit kytkeä höyrynvähennystoiminnon pois käytöstä (ks. kohta Asetukset – Höyryn vähennys). Kun höyrynvähennystoiminto on kytketty pois käytöstä, uunista tulee käytön jälkeen ulos paljon höyryä, kun avaat luukun.

Mikroaaltokäyttö

Toimintaperiaate

Höyryuunissa on magnetroni, joka muuttaa virran sähkömagneettisiksi aalloiksi (mikroaalloiksi). Mikroaallot jakautuvat tasaisesti koko uunitilaan, ja lisäksi mikroaallot heijastuvat uunitilan metalliseinistä.

Mikroaallot pääsevät elintarvikkeeseen joka puolelta. Elintarvikkeet koostuvat lukuisista molekyyleistä. Mikroaallot saavat nämä molekyylit (etenkin vesimolekyylit) voimakkaaseen liikkeeseen. Näin elintarvike lämpenee ulkoa sisäänpäin. Mitä enemmän vettä elintarvike sisältää, sitä nopeammin se lämpenee tai kypsyy.

Mikroaaltotoimintojen edut

- Elintarvikkeet voi yleensä kypsentää mikroaalloilla ilman nestettä tai lisättyä rasvaa tai käyttämällä niitä vain vähän.
- Elintarvikkeet sulavat, lämpenevät tai kypsyvät lyhyemmässä ajassa kuin keittotasolla tai perinteisessä uunissa.

Höyryuuni voi vahingoittua, jos laitat sinne vääränlaisia varusteita tai käynnistät sen tyhjänä käyttäessäsi toimintatapaa Mikroaalto .

Käytä lasista uunipannua **aina**, kun käytät toimintatapaa Mikroaalto , myös pienempien vuokien laskutilana.

Astianvalintaohjeita



Jotta mikroaallot pääsevät elintarvikkeeseen, myös käytettävän astian täytyy läpäistä mikroaalloja. Mikroaallot läpäisevät posliinin, lasin, pahvin ja muovin, mutteivät metallia. Älä siksi käytä metallisia tai metallia sisältäviä astioita. Metallia heijastaa mikroaalloja, mikä voi aiheuttaa kipinöintiä, ja mikroaallot eivät pääse imeytymään ruokaan.

 Suljetuissa astioissa tai pulloissa muodostuva ylipaine aiheuttaa loukaantumisvaaran.

Suljettuihin astioihin tai pulloihin muodostuu lämmitettäessä painetta, joka voi aiheuttaa räjähdyksen.

Älä koskaan lämmitä kiinteitä tai nestemäisiä elintarvikkeita tiiviisti suljetuissa astioissa tai pulloissa.

Avaa astioiden kannet ja poista tutti-pulloista korkit ja tutit.

 Vääränlaisien astioiden käyttö toimintatavan Mikroaalto  kanssa aiheuttaa tulipalovaaran.

Mikroaaltokäyttöön soveltumattomat astiat voivat mennä pilalle ja vahingoittaa höyryuunia.

Käytä toimintatavan Mikroaalto  kanssa vain mikroaaltouunikäyttöön soveltuvia astioita.

Käytettävän astian materiaali ja muoto vaikuttavat lämmitys- ja kypsennysaikoihin.

Pyöreät ja soikeat matalat asiat soveltuvat parhaiten. Tällaisissa astioissa elintarvikkeet lämpenevät tasaisemmin kuin kulmikkaissa astioissa.

Laitteen toimintaperiaate

Soveltuvat astiat



Palavat materiaalit aiheuttavat tulipalovaaran.

Muovista, paperista tai muista palavista materiaaleista valmistetut kertakäyttöastiat tai -pakkaukset saattavat syttyä ja siten vaurioittaa höyryuunia. Älä jätä höyryuunia toimimaan ilman valvontaa, kun lämmität tai kypsennät elintarvikkeita muovista, paperista tai muusta palavasta materiaalista valmistetuissa kertakäyttöastioissa.

Voit käyttää seuraavia astioita ja materiaaleja:

- Tulenkestävä lasi ja keramiikka
Poikkeus: Kristallilasi, koska se sisältää lyijyä ja voi siksi särkyä.
- Posliini
 - jossa ei ole koristemetallia
Metallipinnoitteet (kuten kultareunus tai koboltinsininen koriste) saattavat aiheuttaa kipinöintiä.
 - jossa ei ole onttoja kahvoja tai nuppeja
Onttojen kahvojen tai nappien sisään voi päästä kosteutta, jonka höyrystyessä muodostuu korkea paine, joka puolestaan voi saada onton osan hajoamaan räjähdysmäisesti.
- Maalaamaton kivitavara ja kivitavara, joissa väri on lasitteen alla



Kuumien astioiden aiheuttama palovammojen vaara.

Kiviastiat voivat tulla kuumiksi. Käytä patakintaita, kun käytät kiviastioita.

- Muoviastiat ja muoviset kertakäyttöastiat, kun käytät toimintatapaa Mikroaalto

Vinkki: Ympäristösyistä kertakäyttöisiä muoviastioita tulisi välttää.

Kuumuutta kestävämmät muoviasiat tai muoviset keittopussit voivat vääntyä ja sulaa elintarvikkeen sekaan.

Käytä vain kuumuutta kestäviä muoviastioita ja muovisia keittopusseja. Muoviastioiden ja muovisten keittopussien on kestävä vähintään 110 °C:n lämpötiloja.

- Mikroaaltokäyttöön tarkoitetut muoviastiat
Erikoisliikkeistä saat nimenomaan mikroaaltokäyttöön tarkoitettuja muoviastioita.
- Polystyreenistä valmistetut astiat
Soveltuvat elintarvikkeiden nopeaan lämmittämiseen
- Keittämisen kestävät muovipussit
Tällaiset pussit soveltuvat elintarvikkeiden lämmitykseen ja kypsennykseen, kunhan ensin pistelet niihin reikiä. Höyry pääsee poistumaan reikien kautta. Näin pussi ei pääse halkeamaan paineen vaikutuksesta. Kaupoista saa myös erityisiä höyrykypsennykseen tarkoitettuja pusseja, joihin ei tarvitse pistellä reikiä. Noudata pussipakkausten ohjeita.
- Paistopussit
Noudata pussipakkauksen ohjeita.



Metalliosat aiheuttavat tulipalovaaran.

Metalliosat, kuten metalliset pussinsulkimet tai muoviset tai paperiset pussinsulkimet, joiden sisällä on metallilanka, voivat kuumentaa palavia materiaaleja niin voimakkaasti, että ne syttyvät palamaan.

Älä käytä metallisia pussinsulkimia tai muovisia ja paperisia pussinsulkimia, joiden sisällä on metallilanka.

- Laitteen mukana toimitetut **ritilä ja valmistusastiat** on **tarkoitettu käytettäväksi vain** toimintatavan Pikakypsennys  ja muiden mikroaaltoja käyttämättömien toimintatapojen kanssa.
- Kannettomat alumiinivuoat valmisruokien sulatukseen ja lämmittämiseen Elintarvikkeet lämpenevät tällöin vain ylhäältäpäin. Kun siirät valmisruoat mikroaaltokäyttöön soveltuvaan astiaan, lämpö jakautuu tasaisemmin.

Alumiinivuoat ja -folio voivat aiheuttaa räätinää ja kipinäintiä.

Aseta siksi alumiinivuoat ja -folio lasiseen uunipannuun.

Alumiinivuoat ja -folio eivät saa ottaa kiinni uunitilan seiniin ja niiden ja seinien väliin täytyy jäädä vähintään 2 cm vapaata tilaa.



- Metalliset vartaat ja -tikut
Lihan on oltava huomattavasti suurempi kuin käytettävien metallivartaiden tai -tikujen.

Epäsopivat valmistusastiat

Onttoja kahvoja tai nuppeja sisältävien astioiden onttojen osien sisään voi päästä kosteutta. Höyrystyvä kosteus voi aiheuttaa onttoon tilaan suuren paineen, jolloin ontto osa voi rikkoutua räjähdyksen tavoin (paitsi, jos ontton tilan ilmanvaihto on riittävä).

Älä käytä kypsennykseen onttoja kahvoja tai nuppeja sisältäviä astioita.

Älä käytä seuraavia astioita ja materiaaleja:

- Metalliset ritilät (laitteen mukana toimitettu ritilä mukaan luettuna) **eivät** yleensä sovellu käytettäväksi toimintatavan Mikroaalto  kanssa.
- Metalliset ja teräksiset astiat (laitteen mukana toimitetut valmistusastiat mukaan luettuina) **eivät** yleensä sovellu käytettäväksi toimintatavan Mikroaalto  kanssa.
- Alumiinifolio
Poikkeus: Kun sulatat, lämmität tai kypsennät esim. broileria tai muuta lihaa, jossa on eripaksuisia kohtia, voit peittää ohuimmat osat toiminnon loppuvaiheessa pienillä alumiinifolion palasilla. Näin ruoka sulaa/kypsyy tasaisesti.
- Metalliset pussinsulkimet, muoviset ja paperiset pussinsulkimet, joiden sisällä on metallilanka
- Muoviastiat, joissa on jäljellä osia alumiinisesta kannesta
- Kristallilasi
- Välineet ja astiat, joissa on metallipinnoitetta (kuten kultareunus tai koboltinsininen koriste)

Laitteen toimintaperiaate

- Astiat, joissa on onttoja kahvoja tai nuppeja
- Melamiiniastiat
Melamiini imee lämpöä ja kuumenee. Tarkista jo ostaessasi, mistä materiaalista muoviasia on valmistettu.
- Kuumuutta kestävämmät muoviasiat ja kuumuutta kestävämmät muoviset keittopussit
- Puuastiat
Puun sisältämä vesi höyrystyy uunissa. Näin puu kuivuu ja voi halkeilla.

Astioiden laittaminen uuniin

- Työnnä lasinen uunipannu kannatintasolle 1.
- Aseta astia ruokineen lasisen uunipannun keskelle.

Mikrokupu

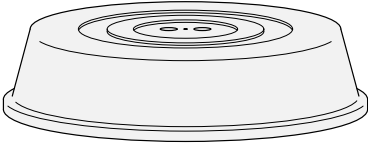

Vinkki: Mikrokupuja saa ostaa hyvin varustetuista kaupoista.

- Kupu estää vesihöyryn liiallisen poistumisen, etenkin pitkään kestävässä lämmityksen aikana.
 - Se nopeuttaa elintarvikkeiden lämpenemistä.
 - Se ehkäisee elintarvikkeiden kuivumista.
 - Se ehkäisee uunitilan likaantumista.
- Käytä toimintatavan Mikroaalto  kanssa mikroaaltouunin kestävästä lasista tai muovista kupua.

Vaihtoehtoisesti voit käyttää mikroaaltouunin kestävästä muovikelmusta (tavallinen kelmu voi kutistua ja tarttua kiinni elintarvikkeeseen kuumuuden vaikutuksesta).

Kupu ei saa peittää astiaa tiiviisti. Kun käytettävä astia on halkaisijaltaan pieni, vesihöyry ei välttämättä pääse poistumaan. Kupu kuumenee tällöin liikaa ja voi sulaa.
Käytä riittävän suuria astioita.

- **Älä** käytä kupua seuraavia elintarvikkeita lämmittäessäsi:
- Paneroidut tuotteet
 - Elintarvikkeet, jotka aiot lämmittää tai kypsentää toimintatavalla Pikakypsennys 

Laitteen toimintaperiaate

Lasinen uunipannu

Höyrykypsennys/höyryä käyttävät toimintatavat:

Kun valmistat ruokaa reiällisissä valmistusastioissa, työnnä lasinen uunipannu kannatintasolle 1.

Näin valmistusastioista valuva neste ke-
räytyy siihen ja sinun on helppo poistaa se uunista.

Tiivistyvä vesi ei pääse höyrystymään riittävän hyvin, jos asetat lasisen uunipannun uunitilan pohjalle.

Työnnä lasinen uunipannu kannatintasolle 1.

Toimintatapa Mikroaalto 

Laita lasinen uunipannu **aina** kannatintasolle 1, myös, vaikka käyttäisit sitä vain pienenpien vuokien laskutilana.

Uunivalaisin

Tehdasasetuksena uunitilan valaistus kytkeytyy energiansäästöyistä automaattisesti pois päältä heti, kun käynnistät jonkin valmistustoiminnon.

Jos haluat, että uunivalaisin palaa koko käytön ajan, muuta tehdasasetusta (ks. kappale Asetukset – Valaistus).

Jos jätät uuniluukun auki uunin käytön jälkeen, uunivalaisin sammuu automaattisesti 5 minuutin kuluttua.

Koskettamalla ohjaustaulun hipaisupainiketta  saat valaistuksen päälle 15 sekunnin ajaksi.

Miele@home

Höyryuunissasi on sisäänrakennettu WLAN-moduuli.

Sen käyttöä varten tarvitset:

- WLAN-verkon
- Miele-sovelluksen
- Miele-käyttäjätilin. Voit luoda käyttäjätilin Miele-sovelluksella.

Miele-sovellus opastaa sinua yhteyden muodostamisessa höyryuunisi ja kotisi WLAN-verkon välille.

Kun olet liittänyt höyryuunin WLAN-verkkoon, voit suorittaa sovelluksella mm. seuraavia toimintoja:

- saada tietoa höyryuunin senhetkisestä toimintatilasta
- hakea esiin meneillään olevaa toimintoa koskevia neuvoja
- lopettaa meneillään olevan toiminnon

WLAN-verkkoon liittäminen lisää höyryuunin energiankulutusta, myös silloin, kun sen virta on kytketty pois päältä.

Varmista, että WLAN-verkon signaalivoimakkuus on riittävä höyryuunin sijoituspaikassa.

WLAN-yhteyden käyttövarmuus

WLAN-yhteys toimii samalla taajuusalueella monien muiden laitteiden (kuten mikroaaltouunien ja kauko-ohjattavien lelujen) kanssa. Tämä voi aiheuttaa hetkellisiä yhteyshäiriöitä tai yhteyden katkeamisen kokonaan. Siksi emme voi taata, että järjestelmän tarjoamat toiminnot olisivat ehdottomasti jatkuvasti käytettävissä.

Miele@home:n käytettävyys

Käyttömaan Miele@home-palvelujen saatavuus vaikuttaa Miele-sovelluksen käyttöön.

Miele@home-palvelua ei ole saatavissa kaikissa maissa.

Lisätietoja palvelun käytettävyydestä löydät internetsivuiltamme www.miele.com.

Miele-sovellus

Voit ladata Miele-sovelluksen ilmaiseksi Apple App Storesta[®] tai Google Play Storesta[™].



Ensimmäinen käyttökerta

Perusasetukset

Seuraavat asetukset on tehtävä ennen laitteen käyttöönottoa. Voit kuitenkin muuttaa näitä asetuksia myöhemmin (ks. kappale Asetukset).



Kuumat pinnat aiheuttavat palovammojen vaaran.

Höyryuuni tulee käytön aikana erittäin kuumaksi.

Höyryuunia saa käyttää vain paikalleen asennettuna. Vain tällöin sen turvallinen toiminta on taattu.

Kun liität höyryuunin sähköverkkoon, sen virta kytkeytyy päälle automaattisesti.

Kielen valinta

- Valitse haluamasi kieli.

Jos olet vahingossa valinnut kielen, jota et ymmärrä, noudata kappaleessa Asetukset – Kieli  annettuja ohjeita.

Sijainnin valinta

- Valitse haluamasi sijainti.

Valmistelut Miele@home-käyttöä varten

Näyttöön tulee Asennetaanko "Miele@home"?

- Jos haluat muodostaa yhteyden Miele@home-verkkoon välittömästi, valitse Jatka.
- Halutessasi voit siirtää yhteyden muodostamisen myöhempään ajankohtaan. Valitse siinä tapauksessa Ohita.
Katso tätä varten yhteydenmuodostamisohjeet kappaleesta Asetukset – Miele@home.
- Jos haluat muodostaa Miele@home-yhteyden heti, valitse sopiva yhteydenmuodostustapa.

Näyttö ja Miele-sovellus opastavat sinua yhteyden muodostamisen seuraavissa vaiheissa.

Päivämäärän asettaminen

- Aseta päivämäärä järjestyksessä päivä, kuukausi ja vuosi.
- Vahvasta valitsemalla OK.

Kellonajan asettaminen

- Aseta kellonaika tunteina ja minuutteina.
- Vahvasta valitsemalla OK.

Vedenkovuuden asettaminen

Paikalliselta vesilaitokselta saat tietoa käyttämäsi vesijohtoveden kovuudesta.

Lisätietoja vedenkovuudesta löydät kappaleesta Asetukset – Vedenkovuus.

- Aseta käyttämäsi veden kovuus.
- Vahvista valitsemalla OK.

Käyttöönoton saattaminen loppuun

- Noudata mahdollisia näyttöön tulevia ohjeita.

Käyttöönotto on nyt suoritettu.

Kalusteoven tunnistuksen ottaminen käyttöön

Jos höyryuuni on sijoitettu kalusteoven taakse, kalusteoven tunnistus on ehdotomasti otettava käyttöön.

- Valitse Asetukset  | Kalusteoven tunnistus | Päällä.

Höyryuunin ensimmäinen puhdistus

- Poista mahdolliset tarrat ja suojamuovit höyryuunista ja varusteista.

Höyryuunille on tehtaalla suoritettu toiminnan testaus, jonka aikana laitteeseen jäänyttä vettä voi kuljetuksen aikana päästä takaisin uunitilaan.

Vesisäiliön puhdistus

- Vedä vesisäiliö irti.
- Irrota läikkymissuojus.
- Huuhtelevesisäiliö käsin.

Varusteiden/uunitilan puhdistus

- Ota kaikki varusteet pois uunitilasta.
- Puhdista varusteet käsin tai astianpesukoneessa.

Uunitilan sisäpinnat on käsitelty tehtaalta toimitettaessa erityisellä suoja-aineella.

- Poista suoja-ainekalvo pinnoilta pyyhkimällä uunitila puhtaalla sieniliinalla, käsiastianpesuaineella ja lämpimällä vedellä.

Ensimmäinen käyttökerta

Laitteen sopeuttaminen veden kiehumislämpötilaan

Höyryuuni on sopeutettava veden kiehumislämpötilaan ennen ensimmäistä ruoanvalmistuskertaa. Kiehumislämpötila määräytyy sen mukaan, millä korkeudella höyryuunin sijoituspaikka sijaitsee merenpintaan nähden. Tämä toiminto myös huuhtelee höyryuunin kaikki vesiputket.

Muista **ehdottomasti** suorittaa tämä toimenpide, muuten laite ei toimi kunnolla.





Tislattu tai hiilihapotettu vesi ja muut nesteet voivat vaurioittaa höyryuunia. Käytä **vain raikasta, kylmää vesijohdovettä** (alle 20 °C).

- Ota vesisäiliö ulos ja täytä se enimmäistäyttömäärän merkintään “max” saakka.
- Työnnä vesisäiliö takaisin paikalleen.
- Käytä höyryuunia 15 minuutin ajan toimintatavalla Höyrykypsennys  (100 °C). Toimi, kuten kappaleessa Käyttö neuvotaan.

Laitteen sopeuttaminen veden kiehumislämpötilaan muuton jälkeen

Laite on sopeutettava kiehumislämpötilaan uudelleen muuton jälkeen, mikäli uuden sijoituspaikan korkeus merenpinnasta eroaa vähintään 300 m entisestä. Tee tämä suorittamalla kalkinpoisto (ks. kappale Puhdistus ja hoito – Hoito).

Asetukset

Valikon kohta	Mahdolliset asetukset
Kieli 	... deutsch english ... Sijainti
Kellonaika	Näyttö Päällä* Pois päältä Virran poiskytkentä yöksi Esitysmuoto Analoginen* Digitaalinen Ajan näyttötapa 24 h* 12 h (am/pm) Aseta
Päivämäärä	
Valaistus	Päällä "Päällä" 15 s ajan* Pois päältä
Käynnistysruutu	Päävalikko* Toimintatavat Automaattiohjelmat Erikoisohjelmat Omat ohjelmat MyMiele
Näyttö	Kirkkaus  Näytön kontrasti Kirkas Tumma* QuickTouch Päällä Pois päältä*
Äänenvoimakkuus	Merkkiäänet Melodiat  Solo-ääni  Painikeääni  Tervehdysmelodia Päällä* Pois päältä
Yksiköt	Paino g* lb lb/oz Lämpötila °C* °F

* Tehdasasetus

Asetukset

Valikon kohta	Mahdolliset asetukset
Pika Mikroaalto	Teho Kesto
Popcorn	Kesto
Lämpimänäpito	Höyrykypsennys Päällä Pois päältä* Mikroaalto Päällä Pois päältä*
Höyryn vähennys	Päällä* Pois päältä
Suosituslämpötilat	
Suositustehöt	
Vedenkovuus	1 °dH ... 21 °dH* ... 70 °dH
Lähestymisanturi	Valo päälle lähestyttäessä Kypsennyksen aikana* Aina päällä Pois päältä Laitte päälle lähestyttäessä Päällä Pois päältä* Äänet hiljenevät lähestyessä. Päällä* Pois päältä
Turvallisuus	Käytönesto  Päällä Pois päältä* Painikelukitus Päällä Pois päältä*
Kalusteoven tunnistus	Päällä Pois päältä*
Miele@home	Aktivoi Poista käytöstä Yhteyden tila Aseta uudelleen Palauta Asenna
Etäkäyttö	Päällä* Pois päältä
SuperVision	SuperVision näyttö Päällä Pois päältä* Näyttö valmiustilassa Päällä Vain virhetilanteissa* Laitelista Näytä laite Merkkiäänet

* Tehdasasetus

Asetukset

Valikon kohta	Mahdolliset asetukset
Remote Update	Päällä* Pois päältä
Ohjelmaversio	
Oikeudellinen ilmoitus	Avoimen lähdekoodin lis.
Myymä	Messuasetus Päällä Pois päältä*
Tehdasasetukset	Laiteasetukset Omat ohjelmat MyMiele Suositustehot Suosituslämpötilat
Käyttötunnit (yhteensä)	

* Tehdasasetus

Asetukset

Asetukset-valikon hakeminen esiin

Valikossa  Asetukset voit muokata höyryuunia henkilökohtaisten mieltymystesi mukaiseksi muokkaamalla sen tehdasasetuksia.

Olet päävalikossa.

■ Valitse  Asetukset.

■ Valitse haluamasi asetus.



Nyt voit tarkistaa tai muuttaa asetuksia.

Voit muuttaa asetuksia vain silloin, kun laite ei ole toiminnassa.

Kieli

Nyt voit valita kielen ja sijainnin.

Kun olet valinnut kielen ja vahvistanut valintasi, näytön kieli muuttuu heti valitsemaksesi.

Vinkki: Jos valitsit vahingossa kielen, jota et ymmärrä, valitse päävalikosta . Symbolista  pääset takaisin alavalikkoon Kieli .

Kellonaika

Näyttö

Valitse tällä asetuksella, miten haluat kellonajan näkyvän höyryuunin virran ollessa pois päältä:

- Päällä
Kellonaika näkyy näytössä aina. Kun valitset lisäksi asetuksen Näyttö | QuickTouch | Päällä, kaikki hipaisupainikkeet reagoivat kosketukseesi välittömästi ja lähestymisanturi havaitsee sinut, kun lähestyt näyttöä. Kun valitset lisäksi asetuksen Näyttö | QuickTouch | Pois päältä, sinun on kytkettävä höyryuunin virta päälle ennen kuin voit käyttää sitä.
- Pois päältä
Näyttö pysyy pimeänä, mikä säästää energiaa. Tällöin sinun on kytkettävä höyryuunin virta päälle ennen kuin voit käyttää sitä.
- Virran poiskytkentä yöksi
Kellonaika näkyy vain klo 5–23, mikä säästää energiaa. Muina aikoina näyttö pysyy pimeänä.

Esitysmuoto

Voit valita kellonajan esitysmuodoksi Analoginen (tavallinen viisarikello) tai Digitaalinen (h:min).

Jos valitset digitaalisen kellon, tällöin myös päivämäärä näkyy näytössä.

Ajan näyttötapa

Voit valita 24 tai 12 tunnin kellon (24 h tai 12 h (am/pm)).

Aseta

Aseta tunnit ja minuutit.

Vinkki: Jos haluat myöhemmin korjata kellonaikaa, voit tehdä sen koskettamalla näytön otsikkorivillä näkyvää kellonaikaa, kun mitään valmistustoimintoa ei ole käynnissä.

Sähkökatkon jälkeen kellonaika palaa näyttöön normaalisti. Kellonaika pysyy sähkökatkon sattuessa muistissa n. 150 tunnin ajan.



Jos olet liittänyt höyryuunin WLAN-verkkoon ja Miele-sovellukseen, Miele-sovellus synkronoi kellonajan valitun sijainnin aikavyöhykkeen aikaan.

Päivämäärä

Aseta päivämäärä.

Päivämäärä näkyy höyryuunin näytössä laitteen virran ollessa kytkettynä pois päältä vain, kun valitset asetuksen Kellonaika | Esitysmuoto | Digitaalinen.

Valaistus

- Päällä
Uunivalaisin on päällä aina, kun uuni on toiminnassa.
- "Päällä" 15 s ajan
Uunivalaisin kytkeytyy automaattisesti pois päältä, kun valmistustoiminnon alkamisesta on kulunut 15 sekuntia. Hipaisupainikkeella  voit kytkeä uunivalaisimen takaisin päälle 15 sekunnin ajaksi.
- Pois päältä
Uunivalaisin on pois päältä. Hipaisupainikkeella  voit kytkeä uunivalaisimen päälle 15 sekunnin ajaksi.

Käynnistysruutu

Tehdasasetuksena näyttöön tulee päävalikko aina, kun kytket höyryuuniin virran päälle. Voit halutessasi vaihtaa aloitusnäytöksi esim. jonkin toimintatavan tai MyMiele-näytön (ks. kappale MyMiele).

Uusi aloitusnäyttö tulee näkyviin vasta, kun kytket höyryuunin virran päälle seuraavan kerran.

Päävalikkoon pääset koskettamalla hipaisupainiketta  tai otsikkorivillä näkyvää valikkopolkua.

Asetukset

Näyttö

Kirkkaus

Näytön kirkkautta säädetään segmentti-palkin avulla.

-  kirkkain
-  himmein

Näytön kontrasti

Valitse, haluatko vaalean vai tumman näytön.

- Kirkas
Näytössä on tummat tekstit vaalealla pohjalla.
- Tumma
Näytössä on vaaleat tekstit tummalla pohjalla.

QuickTouch

Valitse, miten haluat hipaisupainikkeiden ja lähestymisanturin reagoivan höyryuunin virran ollessa kytkettynä pois päältä:

- Päällä
Kun olet lisäksi valinnut asetuksen Kellonaika | Näyttö | Päällä tai Virran poiskytkentä yöksi, hipaisupainikkeet ja lähestymisanturi reagoivat silloinkin, kun höyryuunin virta on kytkettynä pois päältä.
- Pois päältä
Hipaisupainikkeet ja lähestymisanturi reagoivat vain, kun höyryuunin virta on kytkettynä päälle tai kun virran pois kytkemisestä on kulunut vain vähän aikaa. Valittu Kellonaika | Näyttö -asetus ei vaikuta siihen.

Äänenvoimakkuus

Merkkiäänet

Kun merkkiäänet on otettu käyttöön, laitteesta kuuluu merkkiääni, kun valittu lämpötila on saavutettu ja kun asetettu aika on kulunut.

Melodiat

Valmistuksen päätyttyä laitteesta kuuluu melodia jaksottain useampaan kertaan.

Melodian äänenvoimakkuutta säädetään segmenttipalkin avulla.

- ■■■■■■■■
suurin äänenvoimakkuus
- □□□□□□
melodia ei ole käytössä

Solo-ääni

Valmistuksen päätyttyä laitteesta kuuluu tietyn ajan jatkuva merkkiääni.

Tämän merkkiäänen korkeutta säädetään segmenttipalkin avulla.

- ■■■■■■■■■■■■■■■■
korkein ääni
- ■□□□□□□□□□□□□
matalin ääni

Painikeääni

Jokaisen hipaisupainikkeen painalluksen yhteydessä kuuluvaa painikeäänen voimakkuutta säädetään segmenttipalkin avulla.

- ■■■■■■■■
suurin äänenvoimakkuus
- □□□□□□
painikeääni ei ole käytössä

Tervehdysmelodia

Voit ottaa virtakytkimen  koskettamisen yhteydessä kuuluvan tervehdysmelodian käyttöön tai poistaa sen käytöstä.

Yksiköt

Paino

Voit valita, annetaanko elintarvikkeiden paino automaattiohjelmissa grammoina (g), paunoina (lb) tai paunoina/unsseina (lb/oz).

Lämpötila

Voit valita, asetetaanko lämpötila celsius- (°C) tai fahrenheitasteina (°F).

Asetukset

Pika Mikroaalto

Tehdasasetuksena mikroaaltoteho on 1000 W ja kestoaika 1 minuutti.

- Teho
Voit asettaa mikroaaltotehoksi 80 W, 150 W, 300 W, 450 W, 600 W, 850 W tai 1000 W.
- Kesto
Kestoajan maksimipituus vaihtelee valitsemasi mikroaaltotehon mukaan:
80–300 W: enintään 10 minuuttia
450–1000 W: enintään 5 minuuttia

Popcorn

Tehdasasetuksena popcorn-toiminnon mikroaaltotehoksi on asetettu 850 W ja kestoajaksi 2:50 minuuttia. Se vastaa useimpien mikroaaltopopcornvalmistajien ohjeita.

Voit asettaa kestoksi enintään neljä minuuttia.

Toiminnon mikroaaltotehoa ei voi muuttaa.

Lämpimänäpito

Toiminnolla Lämpimänäpito voit pitää ruokaa lämpimänä valmistustoiminnon päättymisen jälkeen, ilman että se kypsyy enää lisää. Uuni pitää ruokaa lämpimänä asetetussa lämpötilassa tai asetetulla mikroaaltoteholla enintään 15 minuutin ajan. Voit lopettaa lämpimänäpidon avaamalla luukun tai koskettamalla jotain hipaisupainiketta.

Huomaa kuitenkin, että lämmölle arat ruuat, kuten kala, saattavat jatkaa kypsymistään lämpimänäpidon aikana.

Höyrykypsennys

- Päällä
Toiminto Lämpimänäpito on otettu käyttöön. Kun kypsennät vähintään n. 80 °C lämpötilassa, tämä toiminto kytkeytyy päälle n. 5 minuutin kuluttua. Uuni pitää ruokaa lämpimänä 70 °C:n lämpötilassa.
- Pois päältä
Toiminto Lämpimänäpito on pois käytöstä.

Mikroaalto

- Päällä
Toiminto Lämpimänäpito on otettu käyttöön. Kun kypsennät vähintään 450 W mikroaaltoteholla ja toiminta-ajaksi on valittu vähintään 10 minuuttia, tämä toiminto kytkeytyy päälle n. 5 minuutin kuluttua. Uuni pitää ruokaa lämpimänä 150 W mikroaaltoteholla.
- Pois päältä
Toiminto Lämpimänäpito on pois käytöstä.

Höyryn vähennys

- Päällä
Kun kypsennät vähintään n. 80 °C:n lämpötilassa, höyryuunin luukku avautuu automaattisesti raolleen vähän ennen kestoajan päättymistä. Näin uunista ei tule luukua avattaessa niin paljon höyryä. Luukku sulkeutuu automaattisesti uudelleen.
- Pois päältä
Jos otat höyryvähennystoiminnon pois käytöstä, myös toiminto Lämpimänäpito kytkeytyy automaattisesti pois käytöstä. Kun höyryvähennystoiminto on kytketty pois käytöstä, uunista tulee käytön jälkeen ulos paljon höyryä, kun avaat luukun.

Asetukset

Suosituslämpötilat

Jos käytät usein lämpötiloja, jotka poikkeavat tehtaalla asetetuista suosituslämpötiloista, sinun kannattaa tallentaa omat yksilölliset lämpötilasi.

Kun olet hakenut tämän valikon kohdan esiin, näyttöön tulee toimintatapojen luettelo.



- Valitse haluamasi toimintatapa.

Kyseisen toimintatavan suosituslämpötila ja lämpötila-alue, jonka rajoissa voit muuttaa lämpötilaa, tulevat näkyviin.



- Muuta suosituslämpötilaa.
- Vahvista valitsemalla *OK*.

Suositustehot

Jos käytät usein sellaisia tehoja, jotka poikkeavat tehtaalla asetetuista suositustehoista, sinun kannattaa tallentaa omat yksilölliset mikroaaltotehosi.

Voit muuttaa toimintatavan Mikroaaltoto  ja toimintatavan Pikakypsennys  suositustehoja.

Kun olet hakenut tämän valikon kohdan esiin, näyttöön tulee luettelo toimintatavoista suositustehoineen.

- Mikroaalto :
80 W, 150 W, 300 W, 450 W,
600 W, 850 W, 1000 W
- Pikakypsennys :
80 W, 150 W, 300 W

- Valitse haluamasi toimintatapa.
- Muuta suositustehoa.
- Vahvista valitsemalla *OK*.

Vedenkovuus

Jotta höyryuuni toimisi moitteettomasti, sen vedenkovuus on säädettävä käytettävää vettä vastaavaksi. Mitä kovempaa vesi on, sitä useammin höyryuunin kalkinpoisto pitää suorittaa.

Paikalliselta vesilaitokselta saat tietoa käyttämäsi vesijohtoveden kovuudesta.

Jos haluat käyttää pullotettua vettä, käytä vain vesiä, joihin ei ole lisätty hiilihappoa. Säädä vedenkovuus pullotetun veden kalsiumpitoisuuden mukaan. Kalsiumpitoisuus on ilmoitettu pullon etiketissä milligrammoina litraa kohti (mg/l) Ca²⁺ tai miljoonasosina (ppm) (mg Ca²⁺/l).

Voit asettaa kovuusasteeksi 1 °dH – 70 °dH. Vedenkovuuden tehdasasetus on 21 °dH.

- Aseta käyttämäsi veden kovuus.
- Vahvista valitsemalla OK.

Vedenkovuus		Kalsiumpitoisuus mg/l Ca ²⁺ tai ppm (mg Ca ²⁺ /l)	Asetus
°dH	mmol/l		
1	0,2	7	1
2	0,4	14	2
3	0,5	21	3
4	0,7	29	4
5	0,9	36	5
6	1,1	43	6
7	1,3	50	7
8	1,4	57	8
9	1,6	64	9
10	1,9	71	10
11	2,0	79	11
12	2,2	86	12
13	2,3	93	13

Vedenkovuus		Kalsiumpitoisuus mg/l Ca ²⁺ tai ppm (mg Ca ²⁺ /l)	Asetus
°dH	mmol/l		
14	2,5	100	14
15	2,7	107	15
16	2,9	114	16
17	3,1	121	17
18	3,2	129	18
19	3,4	136	19
20	3,6	143	20
21	3,8	150	21
22	4,0	157	22
23	4,1	164	23
24	4,3	171	24
25	4,5	179	25
26	4,7	186	26
27	4,9	193	27
28	5,0	200	28
29	5,2	207	29
30	5,4	214	30
31	5,6	221	31
32	5,8	229	32
33	5,9	236	33
34	6,1	243	34
35	6,3	250	35
36	6,5	257	36
37-45	6,6-8,0	258–321	37-45
46-60	8,2-10,7	322–429	46-60
61-70	10,9-12,5	430-500	61-70

Asetukset

Lähestymisanturi

Lähestymisanturi havaitsee sinut, kun sormesi tai jokin muu ruumiinosasi lähestyy kosketusnäyttöä.

Jos haluat, että lähestymisanturi reagoi myös silloin, kun höyryuunin virta on pois päältä, valitse asetus Näyttö | QuickTouch | Päällä.

Valo päälle lähestyttäessä

- Kypsennyksen aikana
Kun lähestyt kosketusnäyttöä valmistustoiminnon aikana, uunivalaisin kytkeytyy päälle. Uunivalaisin kytkeytyy automaattisesti pois päältä 15 sekunnin kuluttua.
- Aina päällä
Kun lähestyt kosketusnäyttöä valmistustoiminnon aikana, uunivalaisin kytkeytyy päälle. Uunivalaisin kytkeytyy automaattisesti pois päältä 15 sekunnin kuluttua.
- Pois päältä
Lähestymisanturi ei reagoi, kun lähestyt kosketusnäyttöä. Voit kytkeä uunivalaisimen päälle 15 sekunnin ajaksi hipaisupainikkeella .

Laite päälle lähestyttäessä

- Päällä
Kun kellonaika näkyy näytössä, höyryuunin virta kytkeytyy päälle ja päävalikko tulee näyttöön heti, kun lähestyt kosketusnäyttöä.
- Pois päältä
Lähestymisanturi ei reagoi, kun lähestyt kosketusnäyttöä. Kytke höyryuunin virta päälle virtakytkimellä .

Äänet hiljenevät lähestyttäessä

- Päällä
Merkkiäänet vaimenevat heti, kun lähestyt kosketusnäyttöä.
- Pois päältä
Lähestymisanturi ei reagoi, kun lähestyt kosketusnäyttöä. Vaimenna merkkiäänet manuaalisesti.

Turvallisuus

Käytönesto

Käytönesto estää asiattomia henkilöitä kytkemästä höyryuunia päälle vahingossa.

Vaikka käytönesto on päällä, voit silti asettaa ajastetun hälytyksen tai hälytyksellön ja käyttää MobileStart-etäohjausta.

Käytönesto pysyy päälle kytkettynä myös sähkökatkon jälkeen.

- Päällä
Käytön estävä lukitus kytkeytyy päälle. Nyt voit käyttää höyryuunia vasta, kun kytket ensin sen virran päälle ja kosketat sen jälkeen symbolia  vähintään 6 sekunnin ajan.
- Pois päältä
Käytönesto on pois käytöstä. Voit käyttää höyryuunia tavalliseen tapaan.

Painikelukitus

Painikelukitus estää sen, ettei kukaan pääse vahingossa lopettamaan valmistustoimintoa ennenaikaisesti tai muuttamaan sen asetuksia. Kun painikelukitus on otettu käyttöön, kaikki hipaisupainikkeet ja näytön kentät virtakytkintä  lukuunottamatta lukkiutuvat muutaman sekunnin kuluttua valmistustoiminnon käynnistymisestä.

- Päällä
Painikelukitus on otettu käyttöön. Kosketa hipaisupainiketta *OK* vähintään 6 sekunnin ajan, kun haluat ottaa painikelukituksen hetkeksi pois päältä.
- Pois päältä
Painikelukitus ei ole käytössä. Kaikki hipaisupainikkeet reagoivat kosketukseen välittömästi.

Asetukset

Kalusteoven tunnistus

- Päällä
Kalusteoven tunnistus on käytössä. Höyryuunin lähestymisanturi reagoi suljettuun kalusteoveen.
Jos kalusteovi on kiinni, höyryuuni kytkeytyy automaattisesti pois päältä tietyn ajan kuluttua.
- Pois päältä
Kalusteoven tunnistus on pois käytöstä. Höyryuunin lähestymisanturi ei reagoi suljettuun kalusteoveen.

Jos höyryuuni on sijoitettu kalusteoven tai vastaavan rakenteen taakse, höyryuuni, ympäröivä kaappi ja lattia voivat vahingoittua umpinaiseen tilaan kertyvän lämmön ja kosteuden vaikutuksesta, jos höyryuunia käytetään kalusteoven ollessa kiinni. Pidä kalusteovi auki aina höyryuunin käytön ajan. Sulje kalusteovi vasta, kun höyryuuni on täysin jäähtynyt.

Miele@home

Höyryuuni on Miele@home-yhteensopiva kodinkone, jossa on SuperVision-näyttötoiminto.

Höyryuuniisi on tehtaalla valmiiksi asennettu WLAN-tiedonsiirtomoduuli langatonta tiedonsiirtoa varten.

Voit liittää höyryuunisi kotisi WLAN-verkkoon monella eri tavalla. Suosittelemme, että liität höyryuunisi käyttöpaikan WLAN-verkkoon joko Miele-soveluksen tai WPS:n kautta.

- Aktivoi
Tämä asetus on näkyvässä vain, kun Miele@home on pois käytöstä. WLAN-toiminto on jälkeen käytössä.
- Poista käytöstä
Tämä asetus on näkyvässä vain, kun Miele@home on otettu käyttöön. Miele@home-yhteys on käytössä, WLAN-toiminto menee pois käytöstä.
- Yhteyden tila
Tämä asetus on näkyvässä vain, kun Miele@home on otettu käyttöön. Näyttöön tulee tietoja, kuten WLAN-vastaanoton laatu, verkon nimi ja IP-osoite.
- Aseta uudelleen
Tämä asetus on näkyvässä vain, kun yhteys WLAN-verkkoon on muodostettu. Verkkoasetukset nollautuvat ja pääset heti muodostamaan uuden verkkoyhteyden.

- Palauta

Tämä asetus on näkyvässä vain, kun yhteys WLAN-verkkoon on muodostettu. WLAN-toiminto kytkeytyy pois käytöstä ja WLAN-yhteyden tehdasasetukset palautuvat. Sinun on muodostettava uudelleen yhteys WLAN-verkkoon, jotta voit käyttää Miele@home-järjestelmää.

Palauta verkkoasetusten tehdasasetukset ennen kuin viet höyryuunin kierrätykseen, myyt sen tai otat käyttöön käytetyn höyryuunin. Vain näin voit varmistaa, että poistat höyryuunista kaikki henkilötiedot ja ettei laitteen aiempi omistaja voi enää tarkastella tai muuttaa laitteen tietoja.

- Asenna

Tämä asetus on näkyvässä vain, kun et ole vielä muodostanut yhteyttä WLAN-verkkoon. Sinun on muodostettava uudelleen yhteys WLAN-verkkoon, jotta voit käyttää Miele@home-järjestelmää.

Etäkäyttö

Kun olet asentanut mobiililaitteeseesi Miele-sovelluksen, kun käytössäsi on Miele@home-järjestelmä ja olet ottanut etäkäytön käyttöön (Pääällä), voit käyttää MobileStart-etäohjausta ja esim. tarkastella meneillään olevien valmistustoimintojen tietoja tai lopettaa valmistustoiminnon.

Verkkovalmiustilassa höyryuunin virrankulutus on enint. 2 W.

MobileStart-etäohjauksen ottaminen käyttöön

- Ota MobileStart-etäohjaus käyttöön koskettamalla hipaisupainiketta .

Hipaisupainike  palaa. Nyt voit ohjata höyryuunia Miele-sovelluksella.

Höyryuunin ohjaus sen oman ohjaus-taulun kautta ohittaa etäohjauksen.

Voit käyttää MobileStart-etäohjausta vain, kun hipaisupainike  palaa.

Asetukset

SuperVision

Höyryuuni on Miele@home-yhteensopiva kodinkone, jossa on SuperVision-näyttötoiminto muiden Miele@home-järjestelmään kuuluvien kodinkoneiden valvontaa varten.

Voit ottaa SuperVision-toiminnon käyttöön vasta, kun olet ensin muodostanut yhteyden Miele@home-järjestelmään.

SuperVision näyttö

- Päällä
Toiminto SuperVision on kytketty päälle.
Symboli  syttyy näytön oikeaan yläkulmaan.
- Pois päältä
Toiminto SuperVision on pois käytöstä.

Näyttö valmiustilassa

Toiminto SuperVision on käytettävissä myös valmiustilassa. Edellytyksenä on, että kellonaikanäyttö on käytössä (Asetukset | Kellonaika | Näyttö | Päällä).

- Päällä
Miele@home-järjestelmään kirjatut aktiiviset kodinkoneet näkyvät aina.
- Vain virhetilanteissa
Vain aktiivisten kodinkoneiden virheilmoitukset näkyvät.

Laitelista

Kaikki Miele@home-järjestelmään kirjatut kodinkoneet tulevat näkyviin. Kun valitset jonkin laitteen, voit hakea esiin sitä koskevia muita asetuksia:

- Näytä laite
 - Päällä
Tämän laitteen SuperVision-toiminto on kytketty päälle.
 - Pois päältä
Tämän laitteen SuperVision-toiminto on pois käytöstä. Laite on edelleen kirjattuna Miele@home-järjestelmään. Virheilmoitukset tulevat näkyviin, vaikka laitteen SuperVision-toiminto olisi pois käytöstä.
- Merkkiäänät
Voit valita, ovatko tämän laitteen merkkiäänät käytössä (Päällä) vai pois käytöstä (Pois päältä).

Remote Update

Valikon kohta Remote Update on näkyvissä ja valittavissa vain, kun Miele@home-järjestelmän käytön edellytykset täyttyvät (ks. kappale Käyttöönotto – Miele@home).

Voit päivittää höyryuunisi ohjelmiston etäpäivitystoiminnolla. Kun höyryuuniasi varten julkaistaan päivitys, se latautuu automaattisesti. Päivitys ei kuitenkaan asennu automaattisesti, vaan se on käynnistettävä manuaalisesti.

Voit jatkaa höyryuunisi käyttöä tavalliseen tapaan, vaikket asentaisikaan etäpäivityksiä. Miele kuitenkin suosittelee päivitysten asentamista.

Kytkeminen päälle/pois päältä

Tehdasasetuksena etäpäivitys on otettu käyttöön. Käytettävissä oleva päivitys latautuu automaattisesti, mutta sinun on käynnistettävä sen asennus manuaalisesti.

Ota etäpäivitystoiminto pois käytöstä, jos et halua laitteen lataavan päivityksiä automaattisesti.

Etäpäivityksen kulku

Tietoja päivitysten sisällöstä ja laajuudesta löydät Miele-sovelluksesta.

Kun uusi päivitys on käytettävissä, höyryuunin näyttöön tulee siitä ilmoitus.

Voit asentaa päivityksen heti tai myöhemmin. Jos et asenna sitä heti, höyryuuni ehdottaa asennusta, kun kytket sen virran päälle seuraavan kerran.

Ellet halua asentaa päivitystä, ota etäpäivitys pois käytöstä.

Päivitys voi kestää muutaman minuutin.

Ota huomioon seuraava:

- Saat aina ilmoituksen saatavilla olevista päivityksistä, ts. päivityksiä ei ole saatavilla, jos mitään ilmoituksia ei ole tullut.
- Asennettua päivitystä ei voi enää kumota.
- Älä kytke höyryuunin virtaa pois päältä kesken päivityksen asennuksen. Virran katkaisu keskeyttää päivityksen ja päivitys jää asentamatta.
- Jotkin ohjelmistopäivitykset voi tehdä vain Miele-huolto.

Asetukset

Ohjelmaversio

Valikon kohta Ohjelmaversio on tarkoitettu Miele-huollon käyttöön. Tätä tietoa ei tarvita yksityisessä kotikäytössä.

- Vahvasta valitsemalla *OK*.

Oikeudellinen ilmoitus

Kohdasta Avoimen lähdekoodin lis. löydät selostuksen integroiduista Open-Source-komponenteista.

- Vahvasta valitsemalla *OK*.

Myymälä

Tätä toimintoa voi myymälöissä käyttää höyryuunin esittelyyn ilman, että uuni kuumenee. Yksityiskäytössä tällä toiminnolla ei ole merkitystä.

Messuasetus

Jos messutoiminto on kytketty päälle kytkiessäsi höyryuunin virran päälle, näytössä näkyy Messuasetus käytössä. Laitte ei kuumenna.

- Päällä
Messutoiminto kytkeytyy päälle, kun kosketat painiketta *OK* vähintään 4 sekunnin ajan.
- Pois päältä
Messutoiminto kytkeytyy pois päältä, kun kosketat painiketta *OK* vähintään 4 sekunnin ajan. Voit käyttää höyryuunia tavalliseen tapaan.

Tehtäasetukset

- Laitteasetukset
Kaikki muutetut asetukset palautuvat takaisin tehdasasetuksiin.
- Omat ohjelmat
Kaikki tallentamasi omat ohjelmat poistuvat laitteen muistista.
- MyMiele
Kaikki MyMiele-valintasi poistuvat laitteen muistista.
- Suosituslämpötilat
Muuttamasi suosituslämpötilat palautuvat takaisin tehdasasetuksiin.
- Suositustehot
Muuttamasi mikroaaltotehot palautuvat takaisin tehdasasetuksiin.

Käyttötunnit (yhteensä)

Valitsemalla Käyttötunnit (yhteensä) saat näkyviin höyryuunisi kokonaiskäyttötuntimäärän.



Hipaisupainikkeella  voit asettaa hälytyskellon (esim. kananmunien keittämistä varten) tai ajastaa hälytyksen tietyksi ajankohdaksi.

Ajastettu hälytys-toiminnon käyttö

Voit käyttää ajastettua hälytystä , kun haluat laitteen hälyttävän tietynä ajan-kohtana.

Ajastetun hälytyksen asettaminen

Jos olet valinnut asetuksen Näyttö | QuickTouch | Pois päältä, sinun on kytkettävä höyryuunin virta päälle voidaksesi asettaa ajastetun hälytyksen. Asetetun hälytyksen ajankohta näkyy tällöin höyryuunin näytössä uunin virran ollessa pois päältä.

- Kosketa hipaisupainiketta .
- Valitse  Ajastettu hälytys.
- Aseta kellonaika, jolloin haluat laitteen hälyttävän.
- Vahvasta valitsemalla Sulje.

Kun höyryuunin virta on kytketty pois päältä, näytössä näkyy senhetkisen kellonajan sijaan ajastetun hälytyksen kellonaika ja symboli .

Jos uuni on toiminnassa tai jos olet josain valikossa, ajastetun hälytyksen kellonaika ja symboli  näkyvät näytön oikeassa yläkulmassa.

Kun ajastetun hälytyksen ajankohta koittaa, symboli  alkaa vilkkua hälytyksen kellonajan vieressä ja laitteesta kuuluu merkkiääni.

- Kosketa hipaisupainiketta  tai näytössä näkyvää hälytysaikaa.

Hälytysääni vaikenee ja symboli lakkaa vilkkumasta.

Ajastetun hälytyksen muuttaminen

- Kosketa näytössä näkyvää hälytyksen symbolia tai kosketa hipaisupainiketta  ja sitten haluamaasi ajastettua hälytystä.

Asetettu ajastettu hälytysaika tulee näkyviin.

- Aseta uusi kellonaika, jolloin haluat laitteen hälyttävän.
- Vahvasta valitsemalla Sulje.

Muuttamasi ajastetun hälytyksen kellonaika tallentuu muistiin ja tulee näkyviin näyttöön.

Ajastetun hälytyksen peruuttaminen

- Kosketa näytössä näkyvää hälytyksen symbolia tai kosketa hipaisupainiketta  ja sitten haluamaasi ajastettua hälytystä.

Asetettu ajastettu hälytysaika tulee näkyviin.

- Valitse Poista.
- Vahvasta valitsemalla Sulje.

Ajastettu hälytys poistuu laitteen muistista.

Aj.hälytys+Hälytyskello

Hälytyskello-toiminnon käyttö

Voit käyttää hälytyskelloa  ilman uunia tavallisen munakellon tapaan.



Voit käyttää hälytyskelloa myös silloin, kun olet ohjelmoinut uunin kytketymään automaattisesti päälle tai pois päältä, (esimerkiksi muistuttamaan, milloin on aika lisätä mausteita tai milloin paistia on valettava).

- Voit asettaa hälytysajaksi enintään 59 minuuttia 59 sekuntia.

Hälytyskellon asettaminen

Jos olet valinnut asetuksen Näyttö | QuickTouch | Pois päältä, sinun on kytkettävä höyryuunin virta päälle voidaksesi asettaa hälytysajan. Kuluva hälytysaika näkyy tällöin näytössä, kun höyryuunin virta on kytketty pois päältä.

Esimerkki: Aiot keittää muniä ja haluat hälytyksen soivan 6 minuutin ja 20 sekunnin kuluttua.

- Kosketa hipaisupainiketta .
- Valitse  Hälytyskello.
- Aseta hälytysaika.
- Vahvista valitsemalla Sulje.

Kun höyryuunin virta on pois päältä, hälytysaika ja  näkyvät näytössä kellonajan sijaan ja näyttö laskee aikaa alaspäin.

Jos uuni on toiminnassa tai jos olet jossain valikossa, hälytysaika ja  näkyvät näytön oikeassa yläkulmassa.

Kun hälytysaika on kulunut,  alkaa vilkkua, näyttö alkaa laskea aikaa eteenpäin ja laitteesta kuuluu merkkiäni.

- Kosketa hipaisupainiketta  tai haluamaasi näytössä näkyvää hälytysaikaa.

Hälytysääni vaikenee ja symboli lakkaa vilkkumasta.

Hälytysajan muuttaminen

- Kosketa näytössä näkyvää hälytyskellon symbolia tai kosketa hipaisupainiketta  ja sitten haluamaasi hälytysaikaa.

Asetettu hälytysaika tulee näkyviin.

- Aseta uusi hälytysaika.
- Vahvista valitsemalla Sulje.

Muuttamasi hälytysaika tallentuu muistiin ja näyttö alkaa laskea aikaa taaksepäin minuutti kerrallaan. Jos asettamasi aika on alle 10 minuuttia, näyttö laskee aikaa taaksepäin sekunti kerrallaan.

Hälytysajan poistaminen













- Kosketa näytössä näkyvää hälytyskellon symbolia tai kosketa hipaisupainiketta  ja sitten haluamaasi hälytysaikaa.

Asetettu hälytysaika tulee näkyviin.

- Valitse Poista.
- Vahvista valitsemalla Sulje.

Hälytysaika poistuu laitteen muistista.

Päävalikko ja alavalikot

Valikko	Suositusarvo	Säätöalue
Toimintatavat 		
Höyrykypsennys 	100 °C	40–100 °C
Mikroaalto 	1000 W	80–1000 W
Pikakypsennys 	300 W 100 °C	80–300 W 80–100 °C
Sous-vide 	65 °C	45–90 °C
Eco-Höyrykypsennys 	100 °C	40–100 °C
Automaattiohjelmat 		
Erikoisohjelmat 		
Kuumennus		
Höyrykypsennys	100 °C	80–100 °C
Mikroaalto	450 W	450–1000 W
Sulatus		
Höyrykypsennys	60 °C	50–60 °C
Mikroaalto	150 W	80–150 W
Ryöppäys	–	–
Umptioiminen	90 °C	80–100 °C
Kohota, hiivataikina	–	–
Menükypsennys	–	–
Astioiden desinfiointi	–	–
MyMiele 		
Omat ohjelmat 		
Asetukset 		
Hoito 		
Kalkinpoisto		
Liötus		

Käyttö

- Kytke höyryuunin virta päälle.

Päivalikko tulee näkyviin.

- Jos aiot käyttää jotain höyrytoimintatapaa, täytä vesisäiliö ja työnnä se paikalleen.

Tislattu tai hiilihapotettu vesi ja muut nesteet voivat vaurioittaa höyryuunia.

Käytä **vain raikasta, kylmää vesijohdovettä** (alle 20 °C).

- Laita valmistettava tuote uuniin.

- Valitse Toimintatavat .

- Valitse haluamasi toimintatapa.

Toimintatapa tulee näkyviin. Valitun toimintatavan mukaan näyttöön tulevat peräjälkeen suositusteho, kestoaika ja suosituslämpötila.

- Muuta suositusarvoja halutessasi ja aseta kestoaika tarvittaessa.

Voit muuttaa suositusarvoja myös jälkikäteen koskettamalla kyseistä arvoa tai valitsemalla *Ajastin*.

- Käynnistä valmistustoiminnot, jotka **eivät** käytä mikroaaltoja, hipaisupainikkeella *OK*.

- Käynnistä valmistustoiminnot, jotka **käyttävät** mikroaaltoja, valitsemalla *Aloitus*.

Kaikissa toimintatavoissa näyttöön tulevat valitut arvot ja valmistustoiminto käynnistyy.

Jos olet asettanut lämpötilan, voit seurata lämpötilan nousua näytöstä. Kun uuni saavuttaa valitun lämpötilan ensimmäisen kerran, kuuluu merkkiäni.

Mikroaaltojen tuotto pysähtyy heti, kun keskeytät valmistustoiminnon valitsemalla *Seis* tai avaat laitteen luukun. Voit jatkaa valmistustoimintoa valitsemalla *Aloitus*.

- Kun valmistustoiminto on päätynyt, valitse *päätä* tai *Sulje* (vaihtelee toimintatavan mukaan).

 Kuuman höyryn aiheuttama loukkaantumisvaara.

Höyrytoimintatapoja käytettäessä uunista voi tulla erittäin paljon kuumaa höyryä, kun avaat luukun. Varo, ettet polta itseäsi.

Astu askel taaksepäin ja odota hetki, kunnes kuumin höyry on haihtunut.

- Ota valmis tuote uunista.

- Kytke höyryuunin virta pois päältä.

Höyryuunin puhdistus



Kuuman veden aiheuttama palovammojen vaara.

Kun olet käyttänyt jotain höyrytoimintatapaa, vesisäiliössä on toiminnon päätyttyä vielä polttavan kuumaa vettä.

Ole varovainen, kun otat vesisäiliötä pois paikaltaan, ettei kuuma vesi pääse läikkymään yli.

- Vedä tarvittaessa vesisäiliö irti.
- Irrota läikkymissuojus ja tyhjennä vesisäiliö.
- Puhdista ja kuivaa koko höyryuuni jokaisen käyttökerran jälkeen kappaleen Puhdistus ja hoito ohjeiden mukaisesti.

Varmista, että läikkymissuojus napauttaa kunnolla paikalleen, kun asetat sen takaisin.

- Sulje uuniluukku vasta, kun uunitila on täysin kuivunut.

Vesisäiliön täyttö

Jos vesisäiliöstä loppuu vesi uunin käytön aikana, laitteesta kuuluu merkkiäänä ja näyttöön tulee kehoitus täyttää vesisäiliö raikkaalla vedellä.

- Ota vesisäiliö ulos ja täytä se.
- Työnnä vesisäiliö takaisin paikalleen.

Valmistustoiminto jatkuu.

Valmistustoiminnon arvojen ja asetusten muuttaminen

Heti kun valmistustoiminto käynnistyy, voit muuttaa arvoja tai asetuksia tätä valmistuskertaa varten.

Toimintatavan mukaan voit muuttaa seuraavia asetuksia:

- Lämpötila
- Teho
- Kesto
- Valmis klo
- Aloitus klo

Lämpötilan muuttaminen

Voit muuttaa suosituslämpötilaa myös pysyvästi omien käyttötottumustesi mukaiseksi valitsemalla Asetukset | Suosituslämpötilat.

- Kosketa näytössä näkyvää lämpötilaa.
- Muuta asetuslämpötilaa.
- Vahvasta valitsemalla OK.

Valmistustoiminto jatkuu nyt muuttamallasi asetuslämpötilalla.

Käyttö

Mikroaaltotehon muuttaminen

Voit muuttaa suositustehoa myös pysyvästi omien käyttötottumustesi mukaiseksi valitsemalla Asetukset | Suositustehot.

- Kosketa näytössä näkyvää mikroaaltotehoa.
- Muuta mikroaaltotehoa.
- Valitse Aloitus.

Valmistustoiminto jatkuu nyt muuttamallasi mikroaaltoteholla.

Kestoajojen asettaminen

Valmistustulos saattaa kärsiä, jos valmistettavan ruuan uuniin laittamisen ja valmistuksen alkamisajankohdan väliin jää pitkä aikaväli. Tuoreiden elintarvikkeiden väri saattaa muuttua ja elintarvikkeet voivat jopa pilaantua. Siirrä valmistustoiminnon alkamisajankohtaa vain mahdollisimman lyhyen ajan päähän.

Olet laittanut valmistettavan tuotteen uuniin, valinnut toimintatavan ja tarvittavat asetukset, kuten lämpötilan.

Antamalla Keston, Valmis klo- tai Aloitus klo -ajan voit lopettaa valmistustoiminnon automaattisesti tai käynnistää ja lopettaa sen automaattisesti.

- Kesto
Aseta aika, jonka ruoan kypsyminen vaatii. Kun tämä aika on kulunut, uunivastukset kytkeytyvät automaattisesti pois päältä. Enimmäiskesto-aika, jonka voit asettaa, määräytyy valitun toimintatavan mukaan.

- Valmis klo
Aseta kellonaika, jolloin haluat valmistustoiminnon päättyvän. Uunitilan lämmitys kytkeytyy valitsemanasi ajankohtana automaattisesti pois päältä.

- Aloitus klo
Tämä toiminto näkyy valikossa vasta, kun olet asettanut Keston tai Valmis klo -ajan. Asetuksella Aloitus klo voit asettaa kellonajan, jolloin haluat valmistustoiminnon käynnistyvän. Uunitilan lämmitys kytkeytyy valitsemanasi ajankohtana automaattisesti päälle.

- Valitse ☺ tai Ajastin.

- Aseta haluamasi ajat.

- Vahvista valitsemalla OK.

Höyrytoimintatavoissa kesto-aika alkaa kulua vasta, kun uuni saavuttaa asettamasi lämpötilan.

Jos käytit vähintään n. 80 °C lämpötilaa, näyttöön tulee Höyryn vähennys juuri ennen kestoajan päättymistä ja höyryuunin luukku avautuu automaattisesti raolleen.

- Odota, kunnes Höyryn vähennys sammuu näytöstä, ja avaa luukku ja ota ruoka ulos uunista vasta sitten.

Voit käynnistää uuden toiminnon vasta, kun automaattinen luukunaukaisin on vetäytynyt alkuasentoonsa. Älä paina sitä sisään käsin, se voi vahingoittaa.

Asetettujen kestoajkojen muuttaminen

- Valitse ⌚, kosketa näytössä näkyvää aikaa tai valitse Ajastin.
- Kosketa haluamaasi aikaa ja muuta sitä.
- Vahvasta valitsemalla OK.

Sähkökatkon sattuessa muuttamasi asetukset poistuvat laitteen muistista.



Asetettujen kestoajkojen poistaminen

- Valitse ⌚, kosketa näytössä näkyvää aikaa tai valitse Ajastin.
- Kosketa haluamaasi aikaa.
- Valitse Poista.
- Vahvasta valitsemalla OK.

Jos poistat Kesto-ajan, myös asettamasi Valmis klo- ja Aloitus klo -ajat poistuvat.

Jos poistat Valmis klo- tai Aloitus klo -ajan, valmistustoiminto käynnistyy asettamallasi kestoajalla.

Mikroaaltoja käyttävien toimintatapojen keskeyttäminen

Voit toimintatapoja Mikroaalto  ja Pikakypsennys  käyttäessäsi keskeyttää valmistustoiminnon ja pysäyttää kestoajan kulumisen.

Valmistustoiminnon aikana näytön oikeassa alakulmassa näkyy Seis.

- Valitse Seis.

Valmistustoiminto keskeytyy ja kestoaika pysähtyy.

Aloitus näkyy vihreällä pohjalla.

- Valitse Aloitus.

Valmistustoiminto jatkuu ja aika alkaa jälleen kulua.

Käyttö

Höyryä käyttävien toimintatapojen keskeyttäminen

Kun avaat luukun, höyryä käyttävä toimintatapa keskeytyy. Uunitilan lämmitys kytkeytyy pois päältä. Asettamasi kestotajat tallentuvat.

 Kuuman höyryn aiheuttama loukkaantumiskaava.

Laitteesta voi tulla paljon kuumaa höyryä, kun avaat luukun. Varo, ettet polta itseäsi.

Astu askel taaksepäin ja odota hetki, kunnes kuumin höyry on haihtunut.

 Kuumat pinnat ja kuuma ruoka aiheuttavat palovammojen vaaran.

Höyryuuni tulee käytön aikana erittäin kuumaksi. Voit polttaa kätesi uunitilan pintoihin, kannattimiin, varusteisiin ja ruokaan.

Käytä patakintaita aina, kun laitat tuotteita kuumaan uuniin tai otat niitä sieltä pois tai kun työnnät kätesi kuumaan uunitilaan.

Käsittele valmistusastioita varovasti, kun laitat ruokia uuniin tai otat niitä sieltä pois, jottei kuuma ruoka pääse läikkymään yli.

Kun suljet uuniluukun, uuni jatkaa toimintaansa.

Kun olet sulkenut luukun, laite tasaa uunitilan höyrynpaineen, mistä voi aiheutua viheltävää ääntä.

Ensiksi uuni kuumenee uudelleen. Tänä aikana näet näytössä uunin lämpötilan nousevan. Kun asetettu lämpötila on jälleen saavutettu, näyttöön tulee jäljellä oleva kesto aika.

Jos keskeytät laitteen toiminnan viimeisen minuutin aikana ennen valmistusajan päättymistä avaamalla luukun, toiminto päättyy.

Valmistustoiminnon lopettaminen

Kun lopetat valmistustoiminnon, uunivastukset ja uunivalaisin kytkeytyvät pois päältä. Asettamasi kestoajat poistuvat laitteen muistista.

Valmistustoiminnon keskeyttäminen, kun toiminnolle ei ole asetettu kesto-aikaa

- Valitse **päätä**.

Päävalikko tulee näkyviin.

Valmistustoiminnon keskeyttäminen, kun toiminnolle on asetettu kesto-aika

- Valitse **Lopeta**.

Lopetetaanko kypsennystoiminto? tulee näkyviin.

- Valitse **Kyllä**.

Päävalikko tulee näkyviin.

Toimintatavan vaihtaminen

Voit vaihtaa toimintatapaa valmistustoiminnon aikana.

- Kosketa valittuna olevan toimintatavan symbolia.
- Jos olet asettanut kestoajan, vahvista ilmoitus **Keskeytetäänkö toiminto?** valitsemalla **Kyllä**.
- Valitse uusi toimintatapa.

Uusi toimintatapa ja siihen liittyvät suositukset tulevat näyttöön.

- Aseta arvot kyseistä valmistustoimintoa varten ja vahvista valitsemalla **OK**.

Pika Mikroaalto ja Popcorn

Näitä toimintoja voit käyttää vain, kun käynnissä ei ole mitään muuta valmistustoimintoa.

Käytä aina lasista uunipannua.

Pika Mikroaalto

Kun kosketat hipaisupainiketta  esim. nesteitä lämmittääksesi, mikroaallot käynnistyvät etukäteen määritellyllä teholla ja uuni toimii etukäteen asetetun ajan.

Tehdasasetuksena teho on 1000 W ja kesto aika 1 minuutti.

Voit muuttaa mikroaaltotehoa ja kesto aikaa. Valittavissa oleva enimmäisaika määräytyy valitun mikroaaltotehon mukaan ks. kappale Asetukset – Pika Mikroaalto).

- Kosketa hipaisupainiketta . Koskettamalla painiketta useita kertoja peräkkäin voit pidentää kesto aikaa asteittain.

Kuluva aika näkyy näytössä.

Voit keskeyttää toiminnon milloin vain valitsemalla **Seis** tai lopettaa sen kokonaan koskettamalla hipaisupainiketta .

Kun valmistustoiminto päättyy, näyttöön tulee **Valmis** ja laitteesta kuuluu merkkiääni.

- Valitse **Sulje**.

Päävalikko tulee näkyviin.

Popcorn

Kun kosketat hipaisupainiketta , mikroaallot käynnistyvät etukäteen määritellyllä teholla ja uuni toimii etukäteen asetetun ajan.

Tehdasasetuksena teho on 850 W ja kesto aika 2:50 minuuttia. Se vastaa useimpien mikroaaltopopcornvalmistajien ohjeita.

Voit asettaa kestoksi enintään 4 minuuttia. Toiminnon mikroaaltotehoa ei voi muuttaa (ks. kappale Asetukset – Popcorn).

Noudata elintarvikepakkauksiin merkittyjä kypsennysaikoja. Muuta asetettuja aikoja tarvittaessa.

- Kosketa hipaisupainiketta .

Kuluva aika näkyy näytössä.

Voit keskeyttää toiminnon milloin vain valitsemalla **Seis** tai lopettaa sen kokonaan koskettamalla hipaisupainiketta .

Paperista tai muista palavista materiaaleista valmistetut kertakäyttöastiat tai -pakkaukset saattavat syttyä ja siten vaurioittaa höyryuunia.

Älä poistu höyryuunin luota toiminnon aikana ja noudata popcornpakkauksen ohjeita.

Kun valmistustoiminto päättyy, näyttöön tulee **Valmis** ja laitteesta kuuluu merkkiääni.

- Valitse **Sulje**.

Päävalikko tulee näkyviin.

Tärkeää huomioitavaa höyrykypsennyksestä

Kappaleesta Tärkeää huomioitavaa höyrykypsennyksestä löydät yleisiä ohjeita. Yksittäisiin elintarvikkeisiin tai käyttötapoihin liittyviä ohjeita annetaan niistä kertovissa kappaleissa.

Höyryssä kypsentämislle ominaista

Vitamiinit ja mineraalit säilyvät höyrykypsennyksessä lähes täydellisesti, koska valmistettava tuote ei kiehu vedessä.

Höyrykypsennyksessä elintarvikkeiden oma maku säilyy paremmin kuin tavallisessa ruuanvalmistuksessa. Siksi suosittelemme, ettet lisää ruokaan ollenkaan suolaa tai lisäät suolan vasta ruuanvalmistuksen jälkeen. Elintarvikkeet säilyvät näin myös tuoreen ja luonnollisen värinä.

Valmistusastiat

Valmistusastiat

Höyryuunin mukana toimitetaan teräksisiä valmistusastioita. Niiden lisäksi on saatavana erikokoisia reiällisiä ja reiättömiä valmistusastioita (ks. kappale Erikseen ostettavat lisävarusteet). Näin voit valita aina valmistamiisi ruokiin parhaiten sopivan valmistusastian.

Käytä reiällisiä valmistusastioita aina kun mahdollista. Tällöin höyry pääsee ruokaan joka suunnasta ja ruoka kypsyy tasaisemmin.

Omat astiat

Voit käyttää myös omia astioita. Ota huomioon seuraava:

- Astian täytyy olla lämmön- (enint. 100 °C) ja höyrykestävä. Jos haluat käyttää muoviastioita, varmista niiden valmistajalta, että kyseiset astiat soveltuvat höyrykypsentämiseen.
- Paksuseinämaiset astiat, kuten posliini, keramiikka ja kivitavara sopivat huonosti höyrykypsennykseen. Paksut seinät johtavat lämpöä huonosti, mikä pidentää taulukossa mainittuja kesto-aikoja merkittävästi.
- Aseta käyttämäsi astia uuniin työntämällesi ritilälle, älä suoraan uunitilan pohjalle.
- Varmista, että astian yläreunan ja uunitilan katon väliin jää vapaata tilaa, jotta astiaan pääsee riittävästi höyryä.

Lasinen uunipannu

Kun valmistat ruokaa reiällisissä valmistusastioissa, työnnä lasinen uunipannu kannatintasolle 1. Näin valmistusastioita valuva neste keräytyy siihen ja sinun on helppo poistaa se uunista.

Tiivistyvä vesi ei pääse höyrystymään riittävän hyvin, jos asetat lasisen uunipannun uunitilan pohjalle. Työnnä lasinen uunipannu kannatintasolle 1.

Tärkeää huomioitavaa höyrykypsennyksestä

Kannatintaso

Voit asettaa valmistusastiat ja ritilän mille kannatintasolle tahansa tai kypsentää usealla tasolla samalla kertaa. Tämä ei vaikuta kypsennysaikaan.

Jos kypsennät höyryllä samaan aikaan useammassa korkeassa kypsennysastias- tiassa, älä laita niitä uuniin liian lähelle toisiaan. Jätä mahdollisuuksien mukaan aina yksi tyhjä kannatintaso astioiden väliin.

Työnnä ritilä, valmistusastiat ja lasinen uunipannu aina kannatintason kannatin- parin rimojen väliin, jotteivät ne pääse keikahtamaan.

Pakasteet

Pakasteita kypsennettäessä lämmitysai- ka on pidempi kuin tuoreilla elintarvik- keilla. Lämmitysvaihe kestää sitä pidem- pään, mitä enemmän uunissa on pakas- tettuja tuotteita.

Lämpötila

Höyrykypsennyksessä lämpötila nousee enintään 100 °C:seen. Lähes kaikki elin- tarvikkeet kypsyvät tässä lämpötilassa. Jotkin herkäät elintarvikkeet, kuten mar- jat, vaativat alhaisemman lämpötilan, jotteivät ne halkeaisi. Tarkempia ohjeita löydät käyttöohjeen asianmukaisista kappaleista.

Kypsennysaika

Höyrytoimintatavoissa kesto-aika alkaa kulua vasta, kun uuni saavuttaa asetta- masi lämpötilan.

Elintarvikkeet kypsyvät höyrytoimintata- voilla yleensä samassa ajassa kuin katti- lassa keitetessä. Seuraavissa kappa- leissa kerrotaan tekijöistä, jotka saatta- vat vaikuttaa kypsymisaikoihin.

Elintarvikkeen määrä ei vaikuta kypsy- misaikaan. 1 kg perunoita kypsyy täs- mälleen samassa ajassa kuin 500 g pe- runoita.

Ruokien kypsennys nesteessä

Kun kypsennät ruokaa nesteessä, täytä valmistusastiasta vain $\frac{2}{3}$, jotta välttyt nesteen mahdolliselta läikkymiseltä, kun otat astiaa pois uunista.

Omat valmistusohjeet

Kaikkia kattilassa kypsennettäviä ruokia ja elintarvikkeita voit kypsentää myös höyryuunissa. Kypsymisajat ovat suunnilleen samat. Höyryuunilla ei kuiten- kaan voi ruskistaa.

Höyrykypsennys

Eco-Höyrykypsennys

Kun haluat säästää energiaa kypsennäessäsi höyryllä, valitse toimintatapa Eco-Höyrykypsennys. Se sopii erityisesti kasvien ja kalan kypsennykseen.

Suosittellemme, että valitset kestoajat ja lämpötilan kappaleen Höyrykypsennys taulukoista.

Tarvittaessa voit jatkaa kypsennystä.

Kun kypsennät tärkkelyspitoisia elintarvikkeita, kuten perunaa, riisiä tai pastaa, käytä mieluiten toimintatapaa Höyrykypsennys .

Asetus

Toimintatavat | Eco-Höyrykypsennys 

Vinkkejä kypsennystaulukoiden tulkintaan

Huomioi kypsennysaikoja, lämpötiloja ja mahdolliset valmistusta koskevat ohjeet.

Kypsennysajan valinta

Taulukossa ilmoitetut ajat ovat ohjearvoja.

- Valitse aluksi lyhin aika. Tarvittaessa voit jatkaa kypsennystä.

Vihannekset

Tuoretuotteet

Esikäsittele tuoreet kasvikset tavanomaiseen tapaan, esim. pese, siisti ja silppua ne.

Pakasteet

Pakastettuja kasviksia ei tarvitse sulattaa ennen kypsennystä. Poikkeus: yhtenä kimpaleena pakastetut kasvikset.

Voit valmistaa pakastettuja ja tuoreita kasviksia samalla kertaa, jos niillä on sama kypsennysaika.

Pilko isommat, yhteen jäätyneet palaset. Katso kypsennysaika pakkauksesta.

Valmistusastiat

Kun valmistat halkaisijaltaan pieniä, tiiviisti toisiaan vasten painautuvia elintarvikkeita (kuten herneitä, tankoparsaa), astiaan jää vain vähän tai ei lainkaan rakoja, joiden läpi höyry pääsisi tunkeutumaan. Jotta tällaiset ruuat kypsyisivät tasaisesti, valmista ne laakeissa ja matalissa astioissa, ja laita niitä astiaan vain noin 3–5 cm:n paksuinen kerros. Levitä suuret ruokamäärät mieluiten useampaan valmistusastiaan.

Voit valmistaa erilaisia kasviksia samassa valmistusastiassa, jos niillä on sama valmistusaika.

Valmista nesteessä kypsennettävät kasvikset, kuten punakaali, reiättömissä valmistusastioissa.

Kannatintaso

Jos kypsennät reiällisissä astioissa värjäviä kasviksia, kuten punajuuria, älä laita muita ruokia uuniin niiden alapuolelle. Näin vältät nesteen valumisen aiheuttaman värjäytymisen.

Kypsennysaika

Perinteisessä ruoanvalmistuksessa kypsennysaika määräytyy kypsennettävän tuotteen koon ja halutun kypsyysasteen mukaan. Esimerkki:

kiinteät perunat, lohkoina:

n. 17 minuuttia

kiinteät perunat, halkaistuina:

n. 20 minuuttia

Asetukset

Automaattiohjelmat Auto | Kasvikset | ... |

tai

Toimintatavat | Höyrykypsennys

Lämpötila: 100 °C

Aika: ks. taulukko

Höyrykypsennys

Kasvikset	🕒 [min]
Artisokat	32–38
Kukkakaali, kokonainen	27–28
Kukkakaali, kukintoina	8
Pavut, vihreät	10–12
Parsakaali, kukintoina	3–4
Varhaisporkkanat, kokonaiset	7–8
Varhaisporkkanat, halkaistut	6–7
Varhaisporkkanat, paloitellut	4
Salaattisikuri, halkaistu	4–5
Kiinankaali, suikaloitu	3
Herneet	3
Fenkoli, halkaistu	10–12
Fenkoli, suikaloitu	4–5
Lehtikaali, suikaloitu	23–26
Kiinteät perunat, kuorittuina kokonaisina	27–29
halkaistuina	21–22
lohkoina	16–18
Enimmäkseen kiinteät perunat, kuorittuina kokonaisina	25–27
halkaistuina	19–21
lohkoina	17–18
Jauhoiset perunat, kuorittuina kokonaisina	26–28
halkaistuina	19–20
lohkoina	15–16
Kyssäkaali, tikkuina	6–7
Kurpitsa, kuutioina	2–4
Maissintähkät	30–35
Mangoldi, suikaloitu	2–3
Paprika, kuutioitu tai suikaloitu	2

Höyrykypsennys

Kasvikset	🕒 [min]
Kuoriperunat, kiinteät	30–32
Sienet	2
Purjosipuli, viipaloitu	4–5
Purjosipuli, halkaistu	6
Romanesco-kukkakaali, kokonainen	22–25
Romanesco-kukkakaali, kukintoina	5–7
Ruusukaalit	10–12
Punajuuret, kokonaiset	53–57
Punakaali, suikaloitu	23–26
Mustajuuri, kokonainen, peukalonpaksuinen	9–10
Mukulaselleri, tikkuina	6–7
Parsa, vihreä	7
Parsa, valkoinen, peukalonpaksuinen	9–10
Porkkanat, paloitetut	6
Pinaatti	1–2
Suippokaali, suikaloitu	10–11
Varsiselleri, paloitetu	4–5
Lanttu, paloitetu	6–7
Keräkaali, suikaloitu	12
Savoijinkaali, suikaloitu	10–11
Kesäkurpitsa, viipaloitu	2–3
Sokeriherneet	5–7

🕒 kypsennysaika

Höyrykypsennys

Kala

Tuoretuotteet

Esikäsittele tuore kala tavanomaiseen tapaan, esim. suomustamalla, suolistamalla ja perkaamalla.

Pakasteet

Kypsennettävän kalan ei tarvitse sulaa läpikotaisin. Riittää, että kalan pinta pehmenee sen verran, että mausteet tarttuvat siihen.

Esivalmistelu

Kostuta kala esim. sitruuna- tai limettimehulla ennen sen valmistamista. Käsitely happamalla mehulla kiinteyttää kalan lihaa.

Kalaa ei tarvitse suolata, sillä höyrykypsennyksessä kala säilyttää suhteellisen hyvin kivennäisaineensa, jotka antavat kalalle sen ominaismaun.

Valmistusastiat

Voitele reiälliset höyrytysastiat.

Kannatintaso

Kun valmistat samalla kertaa kalaa reiällisissä höyrytysastioissa ja muita elintarvikkeita eri astioissa, vältät nesteiden valumisen ja samalla makujen siirtymisen kalasta muihin ruokiin, kun asetat kalan alimmaksi heti vedenkeruuastian/lasisen uunipannun (vaihtelee uunimalleittain) yläpuolelle.

Lämpötila

85–90 °C

Kypsentää hellävaraisesti merianturan kaltaiset kalalajit, joiden liha on haurasta.

100 °C

Turskan ja lohien kaltaisten kiinteälihaisten kalalajien kypsennykseen. Kalan kypsentämiseen kastikkeessa tai kalaliemessä.

Valmistusaika (kesto)

Kypsennysaikaan vaikuttavat valmistetavan elintarvikkeen paksuus ja koostumus, ei sen paino. Mitä paksumpi valmistettava kappale on, sitä kauemmin ruoan valmistuminen kestää. Kala, joka painaa 500 g ja on 3 cm paksu, tarvitsee pitemmän kypsennysajan kuin kala, joka painaa 500 g ja on 2 cm paksu.

Mitä kauemmin kalaa kypsennetään, sitä kiinteämmäksi sen liha tulee. Noudata ilmoitettuja valmistusaikoja. Jos kala ei ole riittävän kypsää, kypsennä sitä vain muutama minuutti lisää.

Kun kypsennät kalaa kastikkeessa tai kalaliemessä, pidennä ilmoitettua kypsennysaikaa muutamalla minuutilla.

Vinkkejä

- Voit vahvistaa kalan omaa makua, kun lisäät siihen mausteita ja yrttejä, kuten tilliä.
- Kypsennä isokokoiset kalat asennossa, jossa ne uivat. Jotta saat kalan pysymään kunnolla pystyssä, laita valmistusastiaan esim. pieni kuppi ylösalaisin, ja aseta vatsastaan avattu kala sen päälle.
- Laita perkaustähteet, kuten ruodot, evät ja kalanpäät, toiseen valmistusastiaan yhdessä keittokasvisten ja kylmän veden kanssa ja valmista niistä **kalaliemi**. Kypsennä 100 °C:n lämpötilassa 60–90 minuuttia. Mitä pitempi kypsennysaika, sitä vahvempi liemi.
- Kun valmistat **sinistä kalaa**, kypsennä kala etikkavedessä (veden ja etikan suhde vaihtelee reseptin mukaan). Muista varoa, ettet vahingoita kalan nahkaa. Tämä valmistustapa sopii karpille, purotaimenelle, suutarille, ankeriaalle ja lohelle.

Asetukset

Automaattiohjelmat Auto | Kala | ... |

tai

Toimintatavat | Höyrykypsennys

Lämpötila: ks. taulukko

Aika: ks. taulukko

Höyrykypsennys

Kala	🌡️ [°C]	🕒 [min]
Ankerias	100	5–7
Ahvenfilee	100	8–10
Kultaotsa-ahvenfilee	85	3
Purotaimen, 250 g	90	10–13
Ruijanpallasfilee	85	4–6
Turskafilee	100	6
Karppi, 1,5 kg	100	18–25
Lohifilee	100	6–8
Lohimedaljonki	100	8–10
Kirjolohi	90	14–17
Pangasiusfilee	85	3
Puna-ahvenfilee	100	6–8
Koljafilee	100	4–6
Punakampelafilee	85	4–5
Merikrottifilee	85	8–10
Merianturafilee	85	3
Piikkikampelafilee	85	5–8
Tonnikalafilee	85	5–10
Kuhafilee	85	4

🌡️ lämpötila, 🕒 kypsennysaika

Liha

Tuoretuotteet

Esikäsittele liha tavanomaiseen tapaan.

Pakasteet

Sulata pakastettu liha ennen kypsennystä (ks. kappale Sulatus höyryllä).

Esivalmistelu

Ruskistettava liha, esim. karjalanpaisti, joka haudutetaan kypsäksi ruskistuksen jälkeen, täytyy ruskistaa ensin pannulla.

Valmistusaika (kesto)

Kypsennysaikaan vaikuttavat valmistetavan elintarvikkeen paksuus ja koostumus, ei sen paino. Mitä paksumpi valmistettava kappale on, sitä kauemmin ruoan valmistuminen kestää. Liha, joka painaa 500 g ja on 10 cm paksu, tarvitsee pitemmän kypsennysajan kuin liha, joka painaa 500 g ja on 5 cm paksu.

Vinkkejä

- Lihan **aromit** säilyvät parhaiten, kun valmistat sen riittävässä valmistusastias- tiassa. Aseta sen alle reiätön valmistusastia, jotta saat valuvan nesteen talteen. Voit käyttää nesteen kastike- pohjana tai pakastaa sen myöhempää käyttöä varten.
- **Vahvan liemen** valmistukseen sopivat keittokana ja naudasta potkaviipaleet, rintaliha, kylkipalat ja luut. Laita liha, luut, keittokasvikset ja kylmä vesi valmistusastiaan. Mitä pitempi kypsennysaika, sitä vahvempi liemi.

Asetukset

Automaattiohjelmat Auto | Liha | ... |

tai

Toimintatavat Höyrykypsennys

Lämpötila: 100 °C

Aika: ks. taulukko

Höyrykypsennys

Liha	🕒 [min]
Osso bucco, vedessä	110–120
Porsaan etupotka	135–140
Broilerin rintafilee	8–10
Porsaan takapotka	105–115
Etuselkä, vedessä	110–120
Vasikanviilokki	3–4
Kasslerviipaleet	6–8
Lammasragout	12–16
Kana	60–70
Kalkkunarulla	12–15
Kalkkunaleike	4–6
Naudan kylki, vedessä	130–140
Naudangulassi	105–115
Keittokana, vedessä	80–90
Naudanrinta	110–120

🕒 kypsennysaika

Riisi

Riisi turpooa kypsennyksen aikana, joten se on kypsennettävä nesteessä. Kosteuden imeytyminen on eri riisilaaduilla erilainen, joten nesteen ja riisin suhde vaihtelee.

Riisi imee kypsyessään kaiken nesteen, joten arvokkaita ravinteita ei mene hukkaan.

Valmistusastiat

Käytä rei'ittämätöntä kypsennysastiaa. Pienen määrän riisiä (enintään yksi kupillinen, n. 50–150 g) voit kypsentää myös sopivassa teräsastiassa rutilällä.

Esivalmistelut

Huuhtele riisi ennen kypsennystä. Jos huuhtelet riisin kypsennysastiassa, kaada vesi tarkkaan pois.

Vinkki: Mittaa tarvittava nestemäärä vaa'alla tai "astiamenetelmällä". Jos käytät "astiamenetelmää", kaada haluamasi määrä riisiä mittana käyttämäsi astiaan, ja kaada se sitten kypsennysastiaan. Mittaa lopuksi tarvittava nestemäärä (ks. taulukko) samalla astialla ja kaada se riisin päälle.

Levitä riisi tasaisesti kypsennysastian pohjalle.

Asetukset

Automaattiohjelmat Auto | Riisi | ... | Höyrykypsennys



tai

Toimintatavat Höyrykypsennys

Lämpötila: 100 °C

Aika: ks. taulukko

	 : 	 [min]
Pitkäjyväinen riisi		
Basmatiriisi	1 : 1,5	15
Parboil-käsitelty riisi	1 : 1,5	23–25
Täysjyväriisi	1 : 1,5	26–29
Villiriisi	1 : 1,5	26–29
Pyöreäjäyväinen riisi		
Riisipuuro	1 : 2,5	30
Risotto	1 : 2,5	18–19

 :  Riisin suhde nesteeseen,  valmis-tusaika

Höyrykypsennys

Viljasuurimot

Viljasuurimot turpoavat kypsennyksen aikana, joten ne on kypsennettävä nesteessä. Viljan ja nesteen suhde vaihtelee viljalajin mukaan.

Viljasuurimot voidaan kypsentää kokonaisina tai rikottuina.

Asetukset

Automaattiohjelmat Auto | Vilja | ... |

tai

Toimintatavat Höyrykypsennys

Lämpötila: 100 °C

Aika: ks. taulukko

	Suhde suurimot : neste	🕒 [min]
Amarantti	1 : 1,5	15–17
Bulgur	1 : 1,5	9
Speltti, kokonainen	1 : 1	18–20
Speltti, rikottu	1 : 1	7
Kaura, kokonainen	1 : 1	18
Kaura, rikottu	1 : 1	7
Hirssi	1 : 1,5	10
Polenta	1 : 3	10
Kvinoa	1 : 1,5	15
Ruis, kokonainen	1 : 1	35
Ruis, rikottu	1 : 1	10
Vehnä, kokonainen	1 : 1	30
Vehnä, rikottu	1 : 1	8

🕒 Valmistusaika

Nuudelit/pasta

Kuivatuotteet

Kuivat nuudelit ja pasta turpoavat kypsennettäessä ja siksi ne on kypsennettävä nesteessä. Nuudeleiden on oltava reilusti nesteen peitossa. Kun käytät kuumaa nestettä, kypsennystuloksesta tulee parempi.

Lisää valmistajan ilmoittamaan kypsennysaikaan noin $\frac{1}{3}$.

Tuoretuotteet

Tuoret nuudelit ja tuorepasta, joita saa esim. kauppojen kylmätskeistä, eivät turpoa. Höyrytä ne voidellussa, reiällisessä valmistusastiassa.

Irrota yhteenliimautuneet nuudelit tai tuorepasta ja jaa ne tasaisesti valmistusastiaan.

Asetukset

Automaattiohjelmat Auto | Tuorepasta | ... |

tai

Toimintatavat Höyrykypsennys

Lämpötila: 100 °C

Aika: ks. taulukko

Tuoretuotteet	🕒 [min]
Gnocchi	2
Cappelletti	1
Ravioli	2
Spätzle	1
Tortellini	2
Kuivapasta, vedessä	
Nauhamakaroni	14
Keittonuudeli	8

🕒 Valmistusaika

Höyrykypsennys

Knöödelit

Keittopussissaan olevien valmiiden knöödeleiden on oltava reilusti nesteen peitos-
sa, sillä muutoin niihin ei imeydy riittävästi kosteutta ja ne hajoavat.

Höyrytä tuoreet knöödelit voidellussa, reiällisessä valmistusastiassa.

Asetukset

Automaattiohjelmat Auto | Tuorepasta | ... |

tai

Toimintatavat | Höyrykypsennys

Lämpötila: 100 °C

Aika: ks. taulukko

	 [min]
Höyrypullat	30
Hiivaknöödelit	20
Perunaknöödelit, keittopussissa	20
Sämpyläknöödelit, keittopussissa	18–20

 Valmistusaika

Palkokasvit, kuivatut

Liota palkokasveja kylmässä vedessä vähintään 10 tuntia ennen kypsennystä. Liottaminen lisää niiden terveellisyyttä ja valmistusaika lyhenee. Kypsennyksen aikana nestettä on oltava sen verran, että liotetut palkokasvit peittyvät.

Linssejä ei tarvitse liottaa.

Kun valmistat liottamattomia palkokasveja, noudata taulukossa kerrottua palkokasvin ja nesteen suhdetta.

Asetukset

Automaattiohjelmat Auto | Palkovihannekset | ... |

tai

Toimintatavat Höyrykypsennys

Lämpötila: 100 °C

Aika: ks. taulukko

Liotetut	
	🕒 [min]
Pavut	
Kidneypavut	55–65
Punapavut (Azuki-pavut)	20–25
Mustapavut	55–60
Tarhapavut	55–65
Valkoiset pavut	34–36
Herneet	
Keltaiset herneet	40–50
Vihreät herneet, riivittyinä	27

🕒 Valmistusaika

Höyrykypsennys

Liottamattomat		
	Suhde palkokasvi : neste	🕒 [min]
Pavut		
Kidneypavut	1 : 3	130–140
Punapavut (Azuki-pavut)	1 : 3	95–105
Mustapavut	1 : 3	100–120
Tarhapavut	1 : 3	115–135
Valkoiset pavut	1 : 3	80–90
Linssit		
Ruskeat linssit	1 : 2	13–14
Punaiset linssit	1 : 2	7
Herneet		
Keltaiset herneet	1 : 3	110–130
Vihreät herneet, riivittyinä	1 : 3	60–70

🕒 Valmistusaika

Kananmunat

Keitä kananmunat reiällisissä valmistusastioissa.

Munia ei tarvitse rei'ittää, sillä ne lämpiävät hitaasti lämmitysvaiheen aikana eivätkä halkea.

Voitele reiättömät höyrytysastiat, kun valmistat niissä munaan sisältäviä ruokia, esim. munakokkeita.

Asetukset

Automaattiohjelmat Auto | Kananmunat | ... |

tai

Toimintatavat Höyrykypsennys

Lämpötila: 100 °C

Aika: ks. taulukko

	🕒 [min]
Koko S erittäin pehmeä pehmeä kova	3 5 9
Koko M erittäin pehmeä pehmeä kova	4 6 10
Koko L erittäin pehmeä pehmeä kova	5 6–7 12
Koko XL erittäin pehmeä pehmeä kova	6 8 13

🕒 Valmistusaika

Höyrykypsennys

Hedelmät ja marjat

Kypsennä hedelmät ja marjat riittävässä valmistusastiassa, jottei mehua mene hukkaan. Jos kypsennät hedelmiä ja marjoja riittävässä valmistusastiassa, aseta sen alle vielä reiätön valmistusastia, niin saat kerättyä marjoista tai hedelmistä valuvan mehun talteen.

Vinkki: Voit käyttää talteen otetun mehun täytekakun kiilteen valmistamiseen.

Asetukset

Automaattiohjelmat Auto | Hedelmät ja marjat | ... |

tai

Toimintatavat Höyrykypsennys

Lämpötila: 100 °C

Aika: ks. taulukko

	🕒 [min]
Omenat, paloina	1–3
Päärynät, paloina	1–3
Kirsikat	2–4
Keltaiset luumut	1–2
Nektariinit/persikat, paloina	1–2
Luumut	1–3
Kvittenit, kuutioina	6–8
Raparperi, paloina	1–2
Karviaismarjat	2–3

🕒 kesto aika

Makkaratuotteet

Asetukset

Automaattiohjelmat Auto | Makkaratuotteet | ... |

tai

Toimintatavat Höyrykypsennys

Lämpötila: 90 °C

Aika: ks. taulukko

Makkarat	🕒 [min]
Ruokamakkara	6–8
Lihaisa makkara	6–8
Bratwurst	6–8

🕒 Valmistusaika

Äyriäiset

Esivalmistelu

Sulata pakastetut äyriäiset ennen niiden kypsentämistä.

Kuori äyriäiset, suolista ne ja pese.

Valmistusastiat

Voitele reiälliset höyrytysastiat.

Valmistusaika (kesto)

Mitä kauemmin äyriäisiä kypsennetään, sitä kiinteämmiksi ne tulevat. Noudata ilmoitettuja valmistusaikoja.

Kun kypsennät äyriäisiä kastikkeessa tai kalaliemessä, pidennä ilmoitettua kypsennysaikaa muutamalla minuutilla.

Asetukset

Automaattiohjelmat Auto | Äyriäiset | ... |

tai

Toimintatavat | Höyrykypsennys

Lämpötila: ks. taulukko

Aika: ks. taulukko

	🌡️ [°C]	🕒 [min]
Katkaravut	90	3
Hietakatkaravut	90	3
Jättikatkaravut	90	4
Ravut	90	3
Langustit	95	10–15
Katkaravut (shrimps)	90	3

🌡️ lämpötila, 🕒 kypsennysaika

Höyrykypsennys

Simpukat

Tuoretuotteet



Pilaantuneet simpukat aiheuttavat terveysvaaran.

Pilaantuneet simpukat voivat aiheuttaa ruokamyrkytyksen.

Valmista ruoaksi vain simpukat, joiden kuori on kiinni.

Heitä lisäksi pois simpukat, joiden kuori ei ole auennut kypsennyksen aikana.

Liota tuoreita simpukoita ennen kypsennystä muutama tunti, jotta saat huuhdottua niissä mahdollisesti olevan hiekan pois. Harjaa simpukoita lopuksi voimakkaasti, jotta saat poistettua niissä kiinni olevat säikeet.

Pakasteet

Sulata pakastetut simpukat.

Valmistusaika (kesto)

Mitä kauemmin simpukoita kypsennetään, sitä kiinteämmäksi niiden liha tulee. Noudata annettuja valmistusaikoja.

Asetukset

Automaattiohjelmat Auto | Simpukat | ... |

tai

Toimintatavat Höyrykypsennys

Lämpötila: ks. taulukko

Aika: ks. taulukko

	🌡️ [°C]	🕒 [min]
Hietasimpukat	100	2
Sydänsimpukat	100	2
Sinisimpukat	90	12
Kampasimpukat	90	5
Huotrasimpukat	100	2–4
Venussimpukat	90	4

🌡️ lämpötila, 🕒 kypsennysaika

Menu-kypsennys - manuaalinen

Kytke manuaalista Menu-kypsennystä varten höyryvähennystoiminto pois päältä (ks. kappale Asetukset – Höyryvähennys).

Menu-kypsennyksellä kypsennät koko aterian, joka koostuu eri valmistusajan vaativista ruoka-aineista, esim. puna-ahvenfileetä, riisiä ja parsakaalia. Ateriakokonaisuuden ruoka-aineet laitetaan uuniin eri aikaan, jotta ne olisivat valmiita samaan aikaan.

Kannatintaso

Aseta valuvat (esim. kala) tai värjäävät (kuten punajuuret) ruokalajit välittömästi vedenkeruuastian/lasisen uunipannun (vaihtelee uunimalleittain) yläpuolelle. Näin vältät makujen siirtymisen ruoasta toiseen sekä nesteen valumisen aiheuttaman värjäytymisen.

Lämpötila

Menu-kypsennyksessä lämpötilan pitää olla 100 °C, sillä suurin osa elintarvikkeista kypsyy vasta tässä lämpötilassa. Älä koskaan kypsennä ateriakokonaisuutta tätä alhaisemmassa lämpötilassa, edes silloin kun ruoka-aineille suositellaan jotain muuta lämpötilaa, esim. kultaotsa-ahvenfileelle 85 °C ja perunoille 100 °C.

Kun jollekin ruoka-aineelle suositellaan lämpötilaksi esim. 85 °C, kokeile millaisen tuloksen saat kypsentämällä sen 100 °C:ssa. Esim. merianturan ja punakampelan kalalaiset kalalajit, joiden liha on haurasta, kypsyvät 100 °C:ssa hyvin kiinteiksi.

Valmistusaika (kesto)

Kun valitset suositeltua valmistuslämpötilaa korkeamman lämpötilan, lyhennä valmistusaikaa noin $\frac{1}{3}$:lla.

Esimerkki

Elintarvikkeiden kypsennysajat

(ks. kypsennystaulukot, kappale Höyrykypsennys)

Parboil-riisi	24 minuuttia
Puna-ahvenfilee	6 minuuttia
Parsakaali	4 minuuttia

Näin lasket asetettavat kypsennysajat:

24 minuuttia miinus 6 minuuttia
= 18 minuuttia (1. aika: riisi)

6 minuuttia miinus 4 minuuttia = 2 minuuttia (2. aika: puna-ahvenfilee)

Loppuaika = 4 minuuttia (3. aika: parsakaali)

Aika	24 min riisi		
		6 min puna-ahvenfilee	
			4 min parsakaali
Asetus	18 min	2 min	4 min

Höyrykypsennys

Kokonaisen aterian kypsennys (Menu-kypsennys)

- Laita uuniin ensin riisi.
- Aseta 1. aika eli 18 minuuttia.
- Kun 18 minuuttia on kulunut, laita puna-ahvenfilee uuniin.
- Aseta 2. aika eli 2 minuuttia.
- Kun 2 minuuttia on kulunut, laita parsakaali uuniin.
- Aseta 3. aika eli 4 minuuttia.

Tällä hellävaraisella valmistustavalla voit kypsentää elintarvikkeita vakuumpussissa hitaasti ja alhaisessa, tasaisessa lämpötilassa.

Vakuumpussin ansiosta kosteus ei pääse haihtumaan ruoasta valmistuksen aikana, jolloin myös kaikki ravinto- ja maakuaineet pysyvät tallessa.

Lopputuloksena on maukas ja tasaisesti kypsytetty.

Käytä vain tuoreita ja ensiluokkaisia elintarvikkeita.

Käsittele elintarvikkeita hygieenisesti ja varmista, ettei kylmäketju pääse katkeamaan.

Käytä vain kuumuutta ja keittämistä kestäviä vakuumpusseja.

Älä kypsennä elintarvikkeita (esim. vakumoituja pakasteita) myyntipakkauksissaan, sillä käytetty vakuumpussi ei välttämättä sovellu höyryuuniin.

Vakuumpussit ovat kertakäyttöisiä.

Älä käytä samaa pussia uudelleen.

Vakumoi tuotteet kammiovakumointikoneella, älä käytä muita vakumointimenetelmiä.

Sous-vide

Tärkeitä ohjeita käyttöön

Noudata seuraavia ohjeita, niin saat parhaan mahdollisen kypsennystuloksen:

- Käytä mausteita ja yrttejä vähemmän kuin perinteisillä valmistustavoilla, sillä niiden vaikutus kypsennettävään ruokaan on intensiivisempi. Voit kypsentää ruoan myös maustamattomana ja maustaa sen vasta valmiina.
- Kypsennysaika lyhenee, kun lisäät ruokaan suolaa, sokeria ja nesteitä.
- Ruoasta tulee kiinteämpää, kun lisäät siihen happoa, kuten sitruunaa tai etikkaa.
- Älä lisää ruokaan alkoholia tai valkosipulia, ne voivat aiheuttaa ruokaan epämiellyttävän sivumaun.
- Käytä vain ruokaan nähden sopivan kokoisia vakumointipusseja. Jos pussi on liian suuri, sen sisään voi jäädä liikaa ilmaa.
- Jos haluat kypsentää samassa vakumointipussissa monta tuotetta, aseta ne pussiin vierekkäin.
- Jos haluat kypsentää elintarvikkeita yhdellä kertaa monessa vakumointipussissa, asettele pussit vierekkäin riitilälle.
- Tuotteen paksuus vaikuttaa sen kypsennysaikaan.
- Pidä höyryuunin luukku suljettuna koko kypsennyksen ajan. Luukun avaaminen pidentää kypsennysaikaa ja voi vaikuttaa lopputulokseen.
- Sous-vide-kypsennyksen reseptien ohjelämpötiloja ja -aikoja ei aina välttämättä voi noudattaa tarkasti. Muuta asetuksia haluamasi kypsyyssasteen mukaan.
- Kun kypsennät ruokaa pitkään alhaisessa lämpötilassa, uunitilaan saattaa kertyä tavallista enemmän vettä. Se ei kuitenkaan vaikuta kypsennystulokseen.
- Vesi voi loppua, kun käytät korkeita lämpötiloja ja/tai pitkiä kypsennysaikoja. Vilkaise siksi aina välillä höyryuunin näyttöä.

Vinkkejä

- Jos haluat lyhentää ruoanvalmistuksen esivalmistelu-aikaa, voit vakumoida tuotteet 1–2 päivää ennen kypsennystä. Säilytä vakumoituja tuotteita jääkaapissa enintään 5 °C:n lämpötilassa. Kypsennä tuotteet viimeistään 2 päivän kuluttua vakumoinnista, jotta niiden laatu ja maku eivät kärsisi.
- Pakasta nesteet, kuten marinadit ennen vakumointia, niin ne eivät pääse valumaan ulos pussista.
- Taita vakumointipussin reunat täytön ajaksi ulospäin. Näin reunat pysyvät puhtaina ja saumasta tulee siisti ja tiivis.
- Ellei ruokia ole tarkoitus syödä heti kypsennyksen jälkeen, aseta pussit välittömästi jääveeten ja anna niiden jäähtyä kokonaan. Säilytä jäähtyneitä tuotteita enintään 5 °C:n lämpötilassa. Näin niiden laatu ja maku säilyvät ja säilyvyysaika pitenee.
Poikkeus: Linnun liha on nautittava heti kypsennyksen jälkeen.
- Leikkaa vakuumpussi auki joka sivulta, niin saat ruoan paremmin ulos pussista.
- Ruskista liha ja kiinteät kalalajit (kuten lohi) vielä nopeasti ennen tarjoilua, niin saat ruokaan paahdetun maun.
- Käytä vihanneksista, kalasta tai lihas-ta tuleva neste tai marinadi kastikkeen valmistukseen.
- Tarjoile ruoka lämmitetyiltä lautasilta.

Sous-vide-toimintatavan käyttö

- Huuhtelee kypsennettävä tuote kylmällä vedellä ja kuivaa se.
- Aseta tuote vakumointipussiin ja lisää halutessasi mausteita tai nestettä.
- Vakumoi tuote kammiovakumointikoneella.
- Työnnä lasinen uunipannu kannatintasolle 1.
- Saat parhaan tuloksen, kun asetat ritilän kannatintasolle 2.
- Aseta vakumoitu tuote ritilälle. Jos pusseja on useita, asettele ne vierekkäin.
- Valitse Toimintatavat .
- Valitse Sous-vide .
- Muuta suosituslämpötilaa tarvittaessa.
- Vahvista valitsemalla OK.
- Tee tarvittaessa muita asetuksia (ks. kappale Käyttö).

Sous-vide

Mahdollisia syitä epätydyttävään lopputulokseen

Vakuumpussi on pullistunut:

- Sauma on ollut likainen tai muuten huono.
- Terävät luut ovat vahingoittaneet pussia.

Tuotteessa on epämiellyttävä sivumaku tai muuten outo maku:

- Tuotetta on säilytetty väärin, kylmäketju on katkennut.
- Tuotteessa on ollut bakteereja ennen vakumointia.
- Tuotteeseen on lisätty liikaa aineita (esim. mausteita).
- Pussissa tai saumassa on ollut jotain vikaa.
- Pussiin on jäänyt ilmaa.
- Tuotetta ei ole nautittu tai jäädytetty välittömästi valmistuksen jälkeen.

Taulukossa ilmoitetut ajat ovat ohjearvoja. Suosittelemme, että valitset ensin lyhimmän kypsennysajan. Tarvittaessa voit jatkaa kypsennystä. Kypsennysaika alkaa vasta, kun asetettu lämpötila on saavutettu.

Tuote	Lisää etukäteen		🌡️ [°C]	⌚ [min]
	sokeria	suolaa		
Kala				
Turskafilee 2,5 cm paksu		x	54	35
Lohifilee, 2-3 cm paksu		x	52	30
Merikrottifilee		x	62	18
Kuhafilee, 2 cm paksu		x	55	30
Kasvikset				
Kukkakaali, paloitettu, keskisuuret, suuret palat		x	85	40
Hokkaidokurpitsa, lohkoina		x	85	15
Kyssäkaali, viipaleina		x	85	30
Parsa, valkoinen, kokonaisena	x	x	85	22–27
Bataatti, viipaleina		x	85	18
Hedelmät ja marjat				
Ananas, lohkoina	x		85	75
Omena, viipaleina	x		80	20
Babybanaani, kokonaisena			62	10
Persikat, puolikkaina	x		62	25–30
Raparperi, paloina			75	13
Luumut, puolikkaina	x		70	10–12
Muuta				
Pavut, valkoiset, liotettu, suhde 1 : 2 (pavut : neste)		x	90	240
Hietakatkaravut, kuorittuina ja suoli poistettuna.		x	56	19–21
Kananmuna, kokonainen			65–66	60
Kampasimpukat, kuorettomat			52	25
Salottisipuli, kokonaisena	x	x	85	45–60

🌡️ lämpötila, ⌚ kypsennysaika

Sous-vide

Tuote	Lisää etukäteen		🌡️ [°C]		🕒 [min]
	sokeria	suolaa	medium*	kypsä*	
Liha					
Ankanrinta, kokonainen		x	66	72	35
Lampaanselykset luineen			58	62	50
Naudansisäfileepihvi, 4 cm paksu			56	61	120
Naudanlihapihvi (sisäpaistista), 2,5 cm paksu			56	–	120
Porsaansisäfilee, kokonainen		x	63	67	60

🌡️ lämpötila, 🕒 kypsennysaika

* Kypsyyssaste

Kypsyyssasteeseen “kypsä” valmistetun lihan sisälämpötila on korkeampi kuin kypsyyssasteeseen “medium” kypsennetyn, mutta se ei kuitenkaan ole perinteisessä merkityksessä täysin kypsää.

Uudelleenlämmitys

Lämmitä kaaleja, kuten kyssä- ja kukka-kaalia uudelleen vain, jos ne ovat kastikkeessa. Ilman kastiketta kaaleihin voi uudelleenlämmityksen yhteydessä muodostua epämiellyttävä sivumaku ja niiden väri voi muuttua harmaanruskeaksi.

Lyhyen kypsennysajan vaativat tuotteet, kuten kala, eivät yleensä sovi uudelleenlämmittettäviksi, koska niiden kypsyminen jatkuu vielä lämmityksen aikana.

Esivalmistelu

Laita kypsennetyt elintarvikkeet noin 1 tunniksi jääveteen välittömästi kypsennyksen jälkeen. Nopea jäähdytys estää jälkikypsymisen. Näin kypsyysaste pysyy ihanteellisena.

Säilytä elintarvikkeita jäähdytyksen jälkeen jääkaapissa enintään 5 °C lämpötilassa.

Muista, että elintarvikkeiden laatu heikkenee, jos säilytät niitä pitkään. Suosittelemme, että säilytät elintarvikkeita jääkaapissa ennen uudelleenlämmitystä enintään 5 päivää.

Asetukset

Toimintatavat | Sous-vide 

Lämpötila: ks. taulukko

Aika: ks. taulukko

Sous-vide

Uudelleenlämmitys toimintatavalla Sous-vide

Taulukon ajat ovat suuntaa antavia. Tarvittaessa voit pidentää aikaa. Aika alkaa kulua vasta, kun asetettu lämpötila on saavutettu.

Tuote	🌡️ [°C]		⌚ ² [min]
	medium ¹	kypsä ¹	
Liha			
Lampaanselykset luineen	58	62	30
Naudansisäfileepihvi, 4 cm paksu	56	61	30
Naudanlihapihvi (sisäpaistista), 2,5 cm paksu	56	–	30
Porsaansisäfilee, kokonainen	63	67	30
Kasvikset			
Kukkakaali, paloiteltu, keskisuuret, suuret palat ³	85		15
Kyssäkaali, viipaleina ³	85		10
Hedelmät ja marjat			
Ananas, lohkoina	85		10
Muuta			
Pavut, valkoiset, liotettu, suhde 1 : 2 (pavut : neste)	90		10
Salottisipuli, kokonaisena	85		10

🌡️ lämpötila, ⌚ aika

1 Kypsyysaste

Kypsyysasteeseen “kypsä” valmistetun lihan sisälämpötila on korkeampi kuin kypsyysasteeseen “medium” kypsennetyin, mutta se ei kuitenkaan ole perinteisessä merkityksessä täysin kypsää.

2 Ajat on laskettu tyhjiöpakatuille ruoka-aineille, joiden lämpötila on n. 5 °C (jääkaappilämpötila).

3 Lämmitä uudelleen vain kastikkeessa valmistettuna.

Höyrykuumennus

Käytä Sous-vide-kypsennettyjen elintarvikkeiden lämmitykseen toimintatapaa Sous-vide  (ks. kappale Sous-vide – Uudelleenlämmitys).

Höyryuunissa ruoka-aineet kuumenevat hellävaraisesti, ne eivät kuivu liikaa eivätkä enää jälkikypsy. Ne kuumenevat tasaisesti eikä niitä tarvitse sekoittaa kuumennuksen aikana.

Voit kuumentaa valmiita ruoka-annoksia (lihaa, vihanneksia, perunoita) samalla tavalla kuin yksittäisiä ruoka-aineita.

Valmistusastiat

Pienet ruokamäärät voit kuumentaa lautasella, mutta suuret määrät pitää kuumentaa valmistusastiassa.

Aika

Lautasten tai valmistusastioiden määrä ei vaikuta aikaan.

Taulukossa annetut ajat koskevat keskimääräistä annoskokoa. Jos annokset ovat tavallista suurempia, pidennä aikaa.

Vinkkejä

- Älä lämmitä suuria kimpaleita, esim. paistia, kokonaisina, vaan lämmitä elintarvike annoksina.
- Puolita tiiviit tuotteet, kuten täytetty paprika ja erilaiset lihakäryleet.
- Lämmitä kastikkeet erikseen. Poikkeuksena ruoat, jotka valmistetaan kastikkeessa (esim. gulassi).
- Peitä lämmitettävät tuotteet. Näin astiaan ei pääse tiivistymään höyryä.
- Huomioi, että leivitetty elintarvikkeet, kuten wieninleikkeet, eivät pysy rapeina.

Ruokien lämmitys

- Peitä lämmitettävä tuote syvällä lautasella, lämmön- (vähintään 100 °C) ja höyrykestävällä kelmulla.
- Aseta tuotteet ritilälle tai valmistusastiaan.

Asetukset

Erikoisohjelmat  | Kuumennus | Höyrykypsennys
tai

Toimintatavat  | Höyrykypsennys 

Lämpötila: 100 °C

Aika: ks. taulukko

Erikoisohjelmat

Taulukon ajat ovat suuntaa antavia. Suosittelemme, että valitset ensin lyhimmän ajan. Tarvittaessa voit pidentää aikaa.

Tuote	⌚* [min]
Kasvikset	
Porkkanat Kukkakaali Kyssäkaali Pavut	6–7
Lisukkeet	
Nuudelit Riisi	3–4
Perunat, pituussuuntaan halkaistuna	12–14
Knöödelit	15–17
Liha ja linnut	
Paisti viipaleina, 1,5 cm paksu Liharullat, viipaleina Gulassi Lammasragout	5–6
Königsberger Klopse -lihapullat	13–15
Broilerleike Kalkkunaleike	7–8
Kala	
Kalafileet, paksuus 2 cm	6–7
Kalafileet, paksuus 3 cm	7–8
Valmiit ruoka-annokset	
Spagetti ja tomaattikastike	13–15
Porsaanpaisti, perunat, kasvikset	12–14
Täytetyt paprikat (puolitettut), riisi	13–15
Kanaviillockki, riisi	7–8
Kasviskeitto	2–3
Suurustettu keitto	3–4

Erikoisohjelmat

Tuote	🕒* [min]
Kirkas keitto	2–3
Pataruoat	4–5

🕒 aika

* Ajat koskevat ruokia, jotka lämmitetään lautasella toisella lautasella peitettynä.

Erikoisohjelmat

Sulatus höyryllä

Höyryuunissa sulattamalla pakasteet sulavat huomattavasti nopeammin kuin huoneenlämmössä.



Bakteerien aiheuttama tartuntavaara.

Salmonellan kaltaiset bakteerit voivat aiheuttaa vakavia ruokamyrkytyksiä.

Noudata erityistä puhtautta kalaa ja lihaa (etenkin lintuja) sulattaessasi.

Älä käytä sulamisnestettä.

Kypsennä elintarvikkeet välittömästi sulatuksen jälkeen.

Lämpötila

Sulatukseen parhaiten sopiva lämpötila on 60 °C.

Poikkeukset: Jauheliha ja riista 50 °C.

Esi-/jälkikäsitteily

Poista pakasteet pakkauksestaan ennen sulattamista.

Poikkeukset: Sulata leipä ja leivonnaiset pakkauksessaan, sillä muutoin ne imevät itseensä kosteutta ja pehmenevät.

Anna tuotteiden tasaantua huoneenlämmössä sulatuksen jälkeen muutama minuutti. Tänä tasausaikana lämpö siirtyy tuotteessa ulkoa sisäänpäin.

Valmistusastiat

Käytä valuvien tuotteiden, kuten lintujen sulatukseen riällistä valmistusastiaa, jonka alapuolelle olet asettanut vedenkeruustian tai lasisen uunipannun (vaihtelee malleittain). Näin tuotteet eivät makaa sulamisnesteessään.

Tuotteet, joista ei valu nestettä, voit sulattaa reiättömissä valmistusastioissa.

Vinkkejä

- Kalaa ei tarvitse sulattaa kokonaan ennen kypsennystä. Riittää, kun pinta pehmenee sen verran, että mausteet imeytyvät siihen. Tällaiseen sulatukseen riittää tuotteen paksuuden mukaan 2–5 minuuttia.
- Irrota kimpaleiksi jäätyneet tuotteet, kuten marjat, liha- ja kalapalat toisistaan sulatusajan puolivälissä, ja levitä ne astiaan.
- Älä koskaan pakasta sulatettua tuotetta uudelleen.
- Sulata kaupasta ostamasi valmisruokapakasteet pakkauksessa olevan sulatusohjeen mukaan.

Asetukset

Erikoisohjelmat  | Sulatus | Höyrykypsennys tai

Toimintatavat | Höyrykypsennys 

Lämpötila: ks. taulukko

Sulatusaika: ks. taulukko

Tasausaika: ks. taulukko

Erikoisohjelmat

Taulukon ajat ovat suuntaa antavia. Suosittelemme, että valitset ensin lyhyimmän sulatusajan. Tarvittaessa voit pidentää sulatusaikaa.

Pakaste	Määrä	🌡️ [°C]	🕒 [min]	⌚ [min]
Maitotuotteet				
Juustoviipaleet	125 g	60	15	10
Rahka	250 g	60	20–25	10–15
Kerma	250 g	60	20–25	10–15
Tuorejuusto	100 g	60	15	10–15
Hedelmät ja marjat				
Omenasose	250 g	60	20–25	10–15
Omenalohkot	250 g	60	20–25	10–15
Aprikoosit	500 g	60	25–28	15–20
Mansikat	300 g	60	8–10	10–12
Vadelmat/viinimarjat	300 g	60	8	10–12
Kirsikat	150 g	60	15	10–15
Persikat	500 g	60	25–28	15–20
Luumut	250 g	60	20–25	10–15
Karviaismarjat	250 g	60	20–22	10–15
Kasvikset				
yhtenä kimpaleena pakastetut	300 g	60	20–25	10–15
Kala				
Kalafileet	400 g	60	15	10–15
Purotaimenet	500 g	60	15–18	10–15
Hummeri	300 g	60	25–30	10–15
Ravut	300 g	60	4–6	5
Valmisruoat				
Liha, kasvikset, lisukkeet/ pataruoat/keitot	480 g	60	20–25	10–15
Liha				
Paisti, siivuina	per 125–150 g	60	8–10	15–20
Jauheliha	250 g	50	15–20	10–15
	500 g	50	20–30	10–15

Erikoisohjelmat

Pakaste	Määrä	🌡️ [°C]	🕒 [min]	⌚ [min]
Gulassi	500 g	60	30–40	10–15
	1000 g	60	50–60	10–15
Maksa	250 g	60	20–25	10–15
Jäniksen seläke	500 g	50	30–40	10–15
Kauriin seläke	1000 g	50	40–50	10–15
Leikkeet/kotletit/bratwurstit	800 g	60	25–35	15–20
Linnut				
Broileri	1000 g	60	40	15–20
Broilerinkoivet	150 g	60	20–25	10–15
Broilerin leikkeet	500 g	60	25–30	10–15
Kalkkunankoivet	500 g	60	40–45	10–15
Leivonnaiset				
Voitaikina-/hiivataikinaleivonnaiset	–	60	10–12	10–15
Kakkutaikinaleivonnaiset	400 g	60	15	10–15
Sämpylät/leivät				
Sämpylät	–	60	30	2
Sekaleipä, viipaloitu	250 g	60	40	15
Täysjyväleipä, viipaloitu	250 g	60	65	15
Vaalea leipä, viipaloitu	150 g	60	30	20

🌡️ lämpötila, 🕒 sulatusaika, ⌚ tasausaika

Ryöppäys

Pakastettaviksi tarkoitettut kasvikset tulisi kiehauttaa ennen pakastamista. Näin niiden laatu säilyy paremmin pakasteena säilytyksen aikana.

Myös kasvien väri pysyy parempana, kun kiehautat ne ennen jatkokäsittelyä.

- Aseta esikäsitellyt kasvikset reiälliseen höyrytysastiaan.
- Laita ryöpätyt kasvikset heti ryöpäyksen jälkeen jääveeten. Valuta ne sen jälkeen hyvin.

Asetukset

Erikoisohjelmat  | Ryöppäys

tai

Toimintatavat | Höyrykypsennys 

Lämpötila: 100 °C

Ryöppäysaika: 1 minuutti

Umpiointi

Käytä säilömiseen vain virheettömiä, tuoreita raaka-aineita, joissa ei ole painaumia tai pilaantuneita kohtia.

Tölkit

Käytä umpioimiseen vain virheettömiä, puhtaita tölkkejä ja muita tarvikkeita. Voit käyttää joko tölkkejä, joissa on twist-off-kansi, tai tölkkejä, joissa on lasikansi ja kumitiivistet.

Valitse samankokoisia tölkkejä, jotta kaikki tölkit umpioituvat tasaisesti samalla tavalla.

Kun olet täyttänyt tölkit umpioitavalla tuotteella, puhdista niiden lasireunus puhtaalla pyyhkeellä ja kuumalla vedellä ja sulje tölkit.

Hedelmät ja marjat

Perkaa hedelmät huolellisesti, pese ne nopeasti mutta perusteellisesti ja valuta lopuksi hyvin. Huuhtelee marjat hyvin varovasti, jottei niiden rakenne mene rikki.

Poista tarvittaessa kuoret, kannat, siemenet tai kivet. Pienennä suuret hedelmät. Paloittelee esim. omenat lohkoiksi.

Jos umpioit suurikokoisia kivellisiä hedelmiä (luumuja, aprikooseja) kiviin, pistele hedelmiin haarukalla tai puutikulla useita reikiä, sillä muutoin niiden kuori saattaa haljeta.

Kasvikset

Pese, puhdista ja pilko kasvikset.

Ryöppää vihannekset nopeasti ennen niiden umpioimista, jotta ne säilyttävät värinsä (ks. kappale Erikoisohjelmat – Ryöppäys).

Erikoisohjelmat

Täyttömäärä

Täytä umpioitavat tuotteet ilmastavasti tölkkiin, jätä tilaa reunan alapuolelle vähintään 3 cm. Soluseinät rikkoutuvat, jos paineet umpioitavia tuotteita kasaan. Kolauta tölkkiä varovasti pyyhkeen päällä, jotta sisältö jakautuu paremmin. Täytä tölkit täyteen nesteellä. Umpioitavien tuotteiden on oltava nesteen peitossa.

Käytä hedelmien kanssa sokerilientä ja kasvisten kanssa mieltymystesi mukaan joko suola- tai etikkalientä.

Liha ja makkara

Paista tai keitä liha lähes kypsäksi ennen umpiointia. Täytä tölkit paistoliemellä (jota voit jatkaa vedellä) tai liemellä, jossa keitit lihan. Varmista, ettei tölkin reunaan jää rasvaa.

Täytä tölkit makkaralla vain puoliksi, sillä makkarat laajenevat umpioinnin aikana.

Vinkkejä

- Käytä hyödyksesi uunin jälkilämpö, ja anna tölkkien olla uunissa vielä 30 minuuttia sen jälkeen, kun uuni on kytketty pois päältä.
- Ota tölkit lopuksi uunista, peitä ne pyyhkeellä ja anna niiden jäähtyä hitaasti noin vuorokauden ajan.

Elintarvikkeiden umpiointi

- Työnnä ritilä kannatintasolle 1.
- Aseta tölkit ritilälle. Tölkit eivät saa koskettaa toisiaan.

Asetukset

Erikoisohjelmat  | Umpioiminen tai

Toimintatavat  | Höyrykypsennys 

Lämpötila: ks. taulukko

Umpiointiaika: ks. taulukko

Erikoisohjelmat

Umpioitava tuote	🌡️ [°C]	🕒* [min]
Marjat		
Viinimarjat	80	50
Karviaismarjat	80	55
Puolukat	80	55
Kivelliset hedelmät		
Kirsikat	85	55
Keltaiset luumut	85	55
Luumut	85	55
Persikat	85	55
Reine Claude -luumut	85	55
Siemenkodalliset hedelmät		
Omenat	90	50
Omenasose	90	65
Kvittenit	90	65
Kasvikset		
Pavut	100	120
Härkäpavut	100	120
Kurkut	90	55
Punajuuret	100	60
Liha		
Esikeitetty	90	90
Ruskistettu	90	90

🌡️ lämpötila, 🕒 umpiointiaika

* Umpiointiajat on laskettu 1,0 l tölkeille. Jos käytät 0,5 l tölkkejä, lyhennä aikaa 15 minuutilla, 0,25 l tölkkejä käyttäessäsi 20 minuutilla.

Erikoisohjelmat

Hiivataikinan kohotus

- Valmista taikina reseptin mukaan.
- Aseta taikinakulho peittämättömänä ritalälle.

Asetukset

Erikoisohjelmat  | Kohota hiivataikina

Aika: ks. resepti

tai

Toimintatavat | Höyrykypsennys 

Lämpötila: 40 °C

Aika: ks. resepti

Astioiden desinfiointi

Höyryuunissa voit myös desinfioida astioita ja vauvan tuttipulloja. Tulos on sama kuin perinteisesti keittämällä desinfiointaessa. Tutustu ensin valmistajan ohjeisiin ja varmista, että tuttipullon kaikki osat ovat lämmön- (enintään 100 °C) ja höyrykestäviä.

Irrota tuttipullojen osat toisistaan. Koko ne vasta täysin kuivina. Vain näin estetät uusien bakteerien muodostumisen.

- Aseta kaikki astian osat ritalälle tai reiälliseen valmistusastiaan siten, etteivät ne kosketa toisiaan (lapeelleen tai suuaukko alaspäin). Näin kuuma höyry pääsee osiin joka puolelta.

Asetukset

Erikoisohjelmat  | Astioiden desinfiointi

Aika: 1 minuutti – 10 tuntia

tai

Toimintatavat | Höyrykypsennys 

Lämpötila: 100 °C

Aika: 15 minuuttia

Menukypsennys – automaattinen

Automaattisella Menu-kypsennyksellä kypsennät kokonaisen, enintään kolmen ruokalajin aterian, joka koostuu eri kypsennysajan vaativista ruoka-aineista, kuten kalasta, riisistä ja kasviksista.

Ateriakokonaisuuden ruoka-aineet laitetaan Menu-kypsennyksessä uuniin eri aikaan, jotta ne olisivat valmiita samaan aikaan.

Voit valita ruoat haluamassasi järjestyksessä, sillä höyryuuni lajittelee ne automaattisesti kypsennysajan pituuden mukaan ja ilmoittaa näytössä, milloin mikäkin ruoka-aine pitää laittaa uuniin.

Toiminnot Valmis klo ja Aloitus klo eivät ole käytettävissä, kun käytät Menu-kypsennystä.

Erikoisohjelman Menukypsennys käyttö

■ Valitse Erikoisohjelmat  | Menukypsennys.

■ Valitse haluamasi ruoka-aine.

Valitsemasi ruoka-aineen mukaan näyttö kysyy kokoa, painoa ja kypsyyssastetta.

■ Valitse haluamasi arvot ja vahvista valintasi valitsemalla *OK*.

■ Valitse Lisää kypsennettävä.

■ Valitse haluamasi ruoka-aine ja toimi kuten ensimmäisen ruoka-aineen kohdalla.

■ Toista tarvittaessa kolmannen ruoka-aineen osalta.

Kun kuittaa kysymyksen Aloita Menu-kypsennys, näyttö pyytää sinua asettamaan pisimmän kypsennysajan vaativan ruoka-aineen uuniin.

■ Jos kypsennät valuttavia tai värjääviä elintarvikkeita reiällisissä valmistusastioissa, aseta ne alimmaksi, heti lasisen uunipannun yläpuolelle. Näin vältyt makujuen siirtymisen ruoasta toiseen sekä nesteestä valumisen aiheuttaman värjäytymisen.

Kun lämmitys aika on päättynyt, näyttöön tulee ilmoitus, milloin seuraava ruoka-aine on laitettava uuniin. Kun tämä ajankohta koittaa, laitteesta kuuluu merkkiäni.

Sama toistuu tarvittaessa kolmannen ruoka-aineen kohdalla.

Voit halutessasi valita ateriakokonaisuuksiin myös ruoka-aineita, joita ei löydy luettelosta. Tarkempia tietoja löydät kappaleesta Höyrykypsennys – Menu-kypsennys – manuaalinen.

Erikoisohjelmat

Kosteiden pyyhkeiden lämmitys

- Kostuta pöytäkäyttöön tarkoitettuja käsipyyhkeitä ja kääri ne tiiviisti rullalle.
- Aseta käsipyyhkeet vierekkäin reiälliseen höyrytysastiaan.

Asetukset

Automaattiohjelmat Auto | Erikoisohjelmat |
Kost. pyyhkeiden lämm.

tai

Toimintatavat | Höyrykypsennys SSS
Lämpötila: 70 °C
Aika: 2 minuuttia

Liivatteen sulatus

- Liota **liivatelehtiä** 5 minuuttia kulhossa kylmässä vedessä. Liivatelehtien tulee olla kokonaan veden peitossa. Purista liivatelehdet kuiviksi ja kaada vesi pois. Aseta kuivaksi puristetut liivatelehdet takaisin kulhoon.
- Jos käytät **liivatejauhetta**, laita se kulhoon ja lisää siihen pakkauksessa ilmoitettu määrä vettä.
- Peitä kulho ja aseta se ritilälle.

Asetukset

Automaattiohjelmat Auto | Erikoisohjelmat |
Liivatteen sulatus

tai

Toimintatavat | Höyrykypsennys SSS
Lämpötila: 90 °C
Aika: 1 minuutti

Hunajan pehmentäminen

- Avaa tölkin kantta hieman ja laita tölki reiälliseen höyrytysastiaan.
- Sekoita hunajaa ainakin kerran pehmittämisen aikana.

Kun kiteytynyttä hunajaa notkistetaan 60 °C:ssa, päätarkoituksena on saada siitä helposti levittyvää.

Asetukset

Automaattiohjelmat Auto | Erikoisohjelmat | Hunajan pehmentäminen

tai

Toimintatavat | Höyrykypsennys SSS

Lämpötila: 60 °C

Aika: 90 minuuttia (tölkin koko tai hunajan määrä ei vaikuta aikaan)

Suklaan sulatus

Voit sulattaa höyryuunissa kaikäntyyppistä suklaata.

Kun sulatat kuorrutussuklaata, laita suklaa avaamattomassa pakkauksessa reiälliseen valmistusastiaan.

- Paloittele suklaa.
- Jos sulatat kerrallaan suuren määrän suklaata, käytä reiätöntä valmistusastiaa. Pienet määrät voit sulattaa kupissa tai kulhossa.
- Peitä valmistusastia tai kulho lämmön- (enintään 100 °C) ja höyrynkestävällä kelmulla.
- Jos suklaata on paljon, sekoita sitä sulatuksen aikana kerran.

Asetukset

Automaattiohjelmat Auto | Erikoisohjelmat | Suklaan sulatus

tai

Toimintatavat | Höyrykypsennys SSS

Lämpötila: 65 °C

Aika: 20 minuuttia

Erikoisohjelmat

Jogurtin valmistus

Tarvitset jogurtin valmistukseen maitoa sekä tuoretta jogurttia, jossa on elävä bakteerikanta, tai esim. luontaistuote-kaupoista saatavaa bakteerikantaa.

Käytä eläviä bakteerikantoja sisältävää luonnonjogurttia, johon ei ole lisätty mitään. Pastöroitu jogurtti ei sovellu tähän tarkoitukseen.

Jogurtinsiemenen on oltava tuoretta (vain vähän aikaa säilytettyä).

Voit käyttää jogurtin valmistukseen huoneenlämmössä säilyvää UHT-käsiteltyä maitoa tai tuoretta maitoa.

UHT-maitoa ei tarvitse kuumentaa ennen käyttöä. Tavallinen maito sen sijaan täytyy ensin kuumentaa 90 °C:n lämpötilaan (ei kuitenkaan kiehuvaaksi), minkä jälkeen se on jäädytettävä 35 °C:seen. Tuoreesta maidosta tulee vähän kiinteämpää jogurttia kuin UHT-maidosta.

Jogurtin ja maidon rasvapitoisuuden pitää olla sama.

Älä liikuta tai täristä tölkkejä kesken jogurtinvalmistuksen.

Siirrä jogurtti jääkaappiin välittömästi valmistuksen jälkeen.

Jogurtinsiemenen kiinteytys, rasvapitoisuus ja bakteerikanta vaikuttavat valmistetun jogurtin koostumukseen. Kaikki jogurtit eivät sovi yhtä hyvin itsevalmistettavan jogurtin siemeneksi.

Vinkki: Jos käytät erikseen ostettua jogurtin bakteerikantaa, voit valmistaa jogurtin maidon ja kerman seoksesta. Sekoita keskenään $\frac{3}{4}$ litraa maitoa ja $\frac{1}{4}$ litraa kermaa.

- Sekoita 100 g jogurttia 1 litraan maitoa tai valmista seos bakteerikannasta pakkauksen ohjeiden mukaan.
- Kaada seos tölkkeihin ja sulje tölkit.
- Aseta suljetut tölkit reiälliseen valmistusastiaan. Tölkit eivät saa koskettaa toisiaan.
- Aseta tölkit jääkaappiin välittömästi toiminnon päätyttyä. Älä liikuttele tölkkejä tarpeettomasti.

Asetukset

Automaattiohjelmat Auto | Erikoisohjelmat | Jogurtin valmistus

tai

Toimintatavat | Höyrykypsennys
Lämpötila: 40 °C
Aika: 5:00 tuntia

Mahdollisia syitä epätyytyttävään lopputulokseen

Jogurtti jää juoksevaksi:

Siemenenä käytetyn jogurtin väärä säilytys, kylmäketju on katkennut, pakkaus on vahingoittunut, maitoa ei kuumentettu tarpeeksi.

Neste heroittuu:

Astioita on liikutettu kesken valmistuksen, jogurttia ei jäädytetty riittävän nopeasti.

Jogurtti on rakeista:

Maito on lämmitetty liian kuumaksi, maidossa oli jotain vikaa, maitoa ja jogurtinsiementä ei ole sekoitettu tarpeeksi hyvin.

Silavan sulatus

Pekoni ei ruskistu höyryuunissa.

- Laita (kuutioitu, suikaloitu tai siivutettu) pekoni reiättömään valmistusastiaan.
- Peitä valmistusastia lämmön- (enintään 100 °C) ja höyrykestävällä kelmulla.

Asetukset

Automaattiohjelmat Auto | Erikoisohjelmat | Silavan sulatus

tai

Toimintatavat | Höyrykypsennys

Lämpötila: 100 °C

Aika: 4 minuuttia

Sipulien haudutus

Hauduttamisella tarkoitetaan ruoka-ai-
neen kypsentämistä omassa liemes-
sään, johon on mahdollisesti lisätty jon-
kin verran rasvaa.

- Pilko sipulit, laita ne reiättömään val-
mistusastiaan ja lisää hieman voita.
- Peitä valmistusastia lämmön- (enin-
tään 100 °C) ja höyrykestävällä kel-
mulla.

Asetukset

Automaattiohjelmat Auto | Erikoisohjelmat | Sipulien haudutus

tai

Toimintatavat | Höyrykypsennys

Lämpötila: 100 °C

Aika: 4 minuuttia

Erikoisohjelmat

Höyrymehun valmistus

Voit valmistaa höyryuunilla mehua pehmeistä ja keskikovista marjoista ja hedelmistä.

Ylikypsät hedelmät ovat mehustamiseen mitä parhaimpia. Mitä kypsempia hedelmät tai marjat ovat, sitä enemmän ja aromikkaampaa mehua niistä irtoaa.

Esivalmistelu

Puhdista ja pese mehustettavat hedelmät. Leikkaa pilaantuneet kohdat pois.

Poista viinirypäleistä ja hapankirsikoista kannat, sillä ne sisältävä karvasaineita. Marjoja ei tarvitse riipiä.

Pilko isot hedelmät, kuten omenat n. 2 cm:n kuutioiksi. Mitä kovempi hedelmä on, sitä pienemmäksi se täytyy pilkkoa.

Vinkkejä

- Jotta saat tasaisemman makuista mehua, sekoita makean ja happaman makuisia hedelmiä ja marjoja keskenään.
- Saat useimmista hedelmistä ja marjoista enemmän ja aromiltaan parempaa mehua, kun lisäät niihin sokeria ja annat sokerin vetäytyä niihin joitakin tunteja. Suosittelemme, että lisäät makeisiin hedelmiin ja marjoihin 50–100 g sokeria/kg ja happamiin hedelmiin ja marjoihin 100–150 g sokeria/kg.
- Jos säilöt höyryttämällä valmistetun mehun, valuta se puhtaisiin pulloihin kuumana ja sulje pullot välittömästi täyttämisen jälkeen.

Höyrymehun valmistus

- Laita esikäsitellyt hedelmät tai marjat reiälliseen valmistusastiaan.
- Laita sen alapuolelle reiätön valmistusastia, vedenkeruuastia tai lasinen uunipannu (vaihtelee malleittain) mehun keräämistä varten.

Asetukset

Toimintatavat | Höyrykypsennys 

Lämpötila: 100 °C

Aika: 40–70 minuuttia

Vihannesten ja hedelmien kaltaaminen

- Tee tomaatteihin, nektariineihin jne. kannan ympäri kulkeva viilto, jotta kuoren saa helpommin poistettua.
- Laita tuotteet reiälliseen valmistusastiaan.
- Jäähdytä mantelit heti uunista pois ottamisen jälkeen kylmässä vedessä, muuten niiden kuori ei irtoa.

Asetukset

Toimintatavat | Höyrykypsennys

Lämpötila: 100 °C

Aika: ks. taulukko

Ruokalaji	🕒 [min]
Aprikoosit	1
Mantelit	1
Nektariinit	1
Paprika	4
Persikat	1
Tomaatit	1

🕒 Aika

Omenien säilyvyyden parantaminen

Voit pidentää käsittelemättömien omenien säilyvyysaikaa. Höyrytys hidastaa omenien mätänemistä. Omenat säilyvät siten 5–6 kuukautta optimaalisissa varasto-oloissa kuivassa, viileässä ja hyvin tuulettuvassa tilassa. Tämä menettelytapa sopii vain omenoille, ei muille kotahelelmille.

Asetukset

Automaattiohjelmat Auto | Hedelmät ja marjat | Omenat | kokonainen

tai

Toimintatavat | Höyrykypsennys

Lämpötila: 50 °C

Käsitteleyaika: 5 minuuttia

Munakokkelin valmistus

- Sekoita keskenään 6 kananmunaa ja 3 3/4 dl maitoa (älä vaahdota).
- Mausta seos ja kaada se voilla voideltuun reiättömään valmistusastiaan.

Asetukset

Toimintatavat | Höyrykypsennys

Lämpötila: 100 °C

Aika: 4 minuuttia

Pikakypsennys

Valitsemalla toimintatavan Pikakypsennys  voit sulattaa, lämmittää ja kypsentää elintarvikkeita höyryn ja mikroaaltojen yhdistelmällä.



Lämmitys vaiheessa uunitila lämpenee asettamaasi lämpötilaan höyrytoiminnolla. Kun asettamasi lämpötila on saavutettu, mikroaaltotoiminto kytkeytyy päälle, minkä jälkeen höyrynkehitin ja magnetronei toimivat molemmat toiminnon loppuun asti.



Pelkkää höyryä käyttävissä toimintatavoissa kesto aika alkaa kulua vasta, kun uuni saavuttaa asettamasi lämpötilan.

Yhdistelmätoimintatavan Pikakypsennys  etuna on, että

- ruoka sulaa, lämpenee tai kypsyy lyhyemmässä ajassa kuin pelkkää höyryä käytettäessä
- ruoka ei kypsy liikaa tai kuivu, kuten pelkkiä mikroaaltoja käytettäessä
- voit sulattaa ja kuumentaa ruoan samalla kertaa yhdellä toiminnolla,
- ruokaa ei tarvitse sekoittaa kesken toiminnon

Sulatus ja lämmitys toimintatavalla Pikakypsennys

	 [W]	 [min]	 [°C]	Valmistusastia
Ruoka-annoksen lämmitys^{1,2}				
Nuudelit tomaattikastikkeessa, 400 g (Suhde 5 : 3)	300	7–8	90	syvä lautanen
Lihapullat, perunamuusi ja punakaali, 450 g	300	11	85	syvä lautanen
Sulatus ja lämmitys^{1,2}				
Pakastekeitot/-pataruoat, 250 g	300	10–11	95	kulho
Pakastekeitot/-pataruoat, 500 g	300	15–16	90	kulho

 mikroaaltotoiminto,  aika,  lämpötila

¹ Älä peitä ruokaa.

² Aseta ruoka lasisella uunipannulla kannatintasolle 1.

(Kiinteiden) kuoriperunoiden keittäminen

- Työnnä lasinen uunipannu kannatintasolle 1.
- Laita pestyt kuoriperunat vierekkäin reiälliseen valmistusastiaan.

Asetukset



Automaattiohjelmat Auto | Kasvikset | Perunat | Kuoriperunat | kiinteä peruna | ... | Pikakypsennys

tai

Toimintatavat | Pikakypsennys

Mikroaaltoteho/lämpötila: 80 W + 100 °C

Aika: ks. taulukko

Perunoiden koko	Määrä	 ⁴ ₁	 [min]
pieni (40–60 g)	200 g (4 kpl)	2	15
	600 g (12 kpl)	2	18
	1000 g (20 kpl)	2	21
keskikokoinen (90–110 g)	200 g (2 kpl)	2	18
	600 g (6 kpl)	2	21
	1000 g (10 kpl)	2	24
iso (140–160 g)	300 g (2 kpl)	2	22
	600 g (4 kpl)	2	25
	900 g (6 kpl)	2	29

⁴₁ kannatintaso,  aika

Pikakypsennys

Riisin kypsennys

Riisi turpoaa kypsennyksen aikana, joten se on kypsennettävä nesteessä. Kosteuden imeytyminen on eri riisilaaduilla erilainen, joten nesteen ja riisin suhde vaihtelee.

Riisi imee kypsyessään kaiken nesteen, joten arvokkaita ravinteita ei mene hukkaan.

Valmistusastiat

Käytä rei'ittämätöntä kypsennysastiaa.

Esivalmistelut

Huuhtele riisi ennen kypsennystä. Jos huuhtelet riisin kypsennysastiassa, kaada vesi tarkkaan pois.

Vinkki: Mittaa tarvittava nestemäärä vaa'alla tai "astiamenetelmällä".

Jos käytät "astiamenetelmää", kaada haluamasi määrä riisiä mittana käyttämäsi astiaan, ja kaada se sitten kypsennysastiiaan. Mittaa lopuksi tarvittava nestemäärä (ks. taulukko) samalla astialla ja kaada se riisin päälle.

Levitä riisi tasaisesti kypsennysastian pohjalle.

Asetukset





Automaattiohjelmat Auto | Riisi | ... | Pikakypsennys

tai

Toimintatavat | Pikakypsennys

Mikroaaltoteho/lämpötila: ks. taulukko

Aika: ks. taulukko

	Suhde Riisi : neste	Lisäksi	 ⁴ ₁	 [W]	 [min]	 [°C]
Basmatiriisi	1 : 2	suolaa	2	300	9	100
Parboil-riisi	1 : 2	suolaa	2	150	17	100
Riisipuuro	1 : 3	sokeria ¹	2	150	21	100

⁴₁ kannatintaso,  mikroaaltoteho,  aika,  lämpötila

¹ Lisätään kypsennyksen jälkeen.

Sulatus ja lämmitys mikroaalloilla

Suosittellemme, että käytät elintarvikkeiden sulatukseen ja lämmitykseen seuraavia mikroaaltotehoja:

 [W]	Sulatus
80	erittäin herkäät elintarvikkeet: voi, kerma- ja voikreemikakut, juusto
150	kaikki muut elintarvikkeet
Lämmitys	
450	vauvan- ja lastenruoka
600	erilaiset elintarvikkeet, valmisruokapakasteet, joita ei ole tarkoitus ruskistaa
850	
1000	juomat

 mikroaaltoteho

Tarvittava aika vaihtelee ruoan koostumuksen, määrän ja alkulämpötilan mukaan. Katso ajat seuraavien sivujen taulukoista.

Sulatus ja lämmitys mikroaalloilla

Sulatus

Kun sulatat pakasteet hellävaraisesti, vitamiinit ja ravintoaineet säilyvät paremmin.



Bakteerien aiheuttama tartuntavaara.

Salmonellan kaltaiset bakteerit voivat aiheuttaa vakavia ruokamyrkytyksiä.

Noudata erityistä puhtautta kalaa ja lihaa (etenkin lintuja) sulattaessasi.

Älä käytä sulamisnestettä.

Kypsennä elintarvikkeet välittömästi sulatuksen jälkeen.

Vinkkejä

- Anna pakasteiden sulaa ilman pakkausta suoraan lasisella uunipannulla. Kun sulatat suuria määriä, aseta pakasteet mikroaaltouunin kestäväään astiaan ja aseta astia lasiselle uunipannulle.
- Valmisruokapakasteet voit sulattaa ja lämmittää samalla kertaa. Noudata pakkauksen ohjeita.

Pakasteiden sulatus

Käytä mikroaaltouuniin sopivaa astiaa.

- Aseta pakaste lasisella uunipannulla kannatintasolle 1.
- Peitä pakaste tarvittaessa.
- Valitse Erikoisohjelmat
- Valitse Sulatus | Mikroaalto.
- Muuta tarvittaessa suositustehoa ja sulatusaika.
- Valitse Aloitus.

- Sulatuksen aikana: Sekoita tai käännä elintarvikkeita tai vaihda niiden paikkaa astiassa. Sekoita ruokaa reunoilta keskustaan päin, sillä ruoka lämpenee reunoilta nopeammin.

Tasausaikana lämpö jakautuu tasaisesti ruokaan.

- Anna sulatetun ruoan tasaantua huoneenlämmössä muutaman minuutin ajan, jotta lämpö ehtisi jakautua tasaisesti ruokaan.

Vaihtoehtoiset asetukset

Toimintatavat | Mikroaalto

Mikroaaltoteho: ks. taulukko

Sulatusaika: ks. taulukko

Tasausaika: ks. taulukko

Ohjeita taulukon lukemiseen



Noudata ilmoitettuja mikroaaltotehoja, aikoja ja tasausaikoja. Niissä on otettu huomioon ruoan koostumus, määrä ja alkulämpötila.

Ajan valinta



- Yleensä kannattaa valita ensiksi aika, joka on ilmoitettujen aikojen keskilisä.



Sulatus ja lämmitys mikroaalloilla

Sulatus toimintatavalla Mikroaalto

Pakaste	Määrä	 [W]	 [min]	 [min]	Sekoita/ käännä/ vaihda paikkaa	Peite- täänkö?
Maitotuotteet						
Kerma	2,5 dl	80	14	10–15	5 minuutin välein	kyllä
Voi	250 g	80	12–14	5–10	kun puolet ajasta kulunut	kyllä
Juustoviipaleet	250 g	80	6–7	10–15; levitä vii- paleet eril- leen	3 minuutin jälkeen	ei
Maito	5 dl	150	22–23	5–10	2 kertaa 7 min välein	kyllä
Leivonnaiset/kakut						
Kuivakakku (1 pala)	100 g	150	1–2	5–10	–	kyllä
Kuivakakku (1 pala)	300 g	150	3–4	10–15	kun puolet ajasta kulunut	kyllä
Hedelmäkakku (3 palaa)	3 x 100 g	150	9–10	10–15	5 minuutin jälkeen	kyllä
Tosca-kakku (3 palaa)	3 x 100 g	150	5–6	10–15	kun puolet ajasta kulunut	kyllä
Kermakakku/ Voikreemikakku (1 pala)	100 g	80	3–4	10–15	–	kyllä
Kermakakku/ Voikreemikakku (3 palaa)	3 x 100 g	80	5,5–6,5	10–15	kun puolet ajasta kulunut	kyllä
Sämpylä (4 kpl)	4 x n. 50 g	150	4–5	5–10	kun puolet ajasta kulunut	ei
Hedelmät ja marjat						
Mansikat, vadelmat	150 g	80	11–12	5–10	kun puolet ajasta kulunut	kyllä
Viinimarjat	250 g	80	13–14	5–10	kun puolet ajasta kulunut	kyllä
Luumut	500 g	150	13–15	5–10	kun puolet ajasta kulunut	kyllä

Sulatus ja lämmitys mikroaalloilla

Pakaste	Määrä	 [W]	 [min]	 [min]	Sekoita/ käännä/ vaihda paikkaa	Peite- täänkö?
Liha						
Naudan jauheliha	500 g	150 + 80	8–9 + 17–19	10–15	2 kertaa 10 min välein	ei
Broileri	1000 g	150	25–28	10–15	10 minuutin välein	ei
Kasvikset						
Herneet	250 g	150	9–10	5–10	kun puolet ajasta kulunut	kyllä
Parsa	250 g	150	11–12	5–10	5 minuutin jälkeen	kyllä
Pavut	500 g	150	16–17	5–10	2 kertaa 5 min välein	kyllä
Punakaali (annospaloina)	500 g	150	18–19	5–10	2 kertaa 5 min välein	kyllä
Pinaatti (annospaloina)	300 g	150	14–15	10–15	2 kertaa 5 min välein	kyllä

 mikroaaltoteho,  sulatusaika,  tasausaika

Kuumennus

Noudata ehdottomasti kappaleen Tärkeitä turvallisuusohjeita – Asianmukainen käyttö ohjeita.

 Kuumat elintarvikkeet aiheuttavat palovammojen vaaran.

Jos lämmität tuttipullon tai muun lastenruoan liian kuumaksi, lapsi voi polttaa itsensä.

Lämmitä vauvan- ja lastenruokia vain 60–70 sekuntia 450 W:n teholla.

Sekoita tai ravitele ruokia, erityisesti vauvanruokaa lämmityksen jälkeen ja kokeile lämpötilaa, jottei vauva polta suutaan.

 Suljetuissa astioissa tai pulloissa muodostuva ylipaine aiheuttaa loukkaantumisvaaran.

Suljettuihin astioihin tai pulloihin muodostuu kuumennettaessa painetta, joka voi aiheuttaa räjähdyksen.

Älä koskaan lämmitä ruokia tai nesteitä tiiviisti suljetuissa astioissa tai pulloissa. Avaa astioiden kannet ja poista tuttipulloista korkit ja tutit.

Kuumat nesteet aiheuttavat palovammojen vaaran.

Kun lämmität nesteitä, varsinkin jos lämmität aiemmin keitettyjä nesteitä uudelleen toimintatavalla Mikroaallo (☰), neste voi kumentua kiehuvaaksi, mutta kiehumiselle tyypilliset höyrykuplat jäävät muodostumatta. Neste ei kiehu tasaisesti.

Tämän ns. viivästyneen kiehtaamisen seurauksena neste saattaa alkaa kuplia ja kiehua räjähdysmäisesti yli, kun otat astian uunista tai kun liikutat astiaa. Pahimmassa tapauksessa paine voi olla niin voimakas, että uunin luukku avautuu itsestään.

Sekoita nestettä ennen sen kiehauttamista tai kuumennusta.

Odota vähintään 20 sekuntia, ennen kuin otat kuumaa nestettä sisältävän astian ulos uunista.

Voit lisäksi pitää kuumennuksen aikana nesteastiassa lasisauvaa tai vastaavaa esinettä, jos sellainen on käytettävissä.

Sulatus ja lämmitys mikroaalloilla

Vinkejä

- Peitä lämmitettävä tuote aina, paitsi kun lämmität juomia tai paneroituja ruokia.
- Ota huomioon, että elintarvikkeet, joiden alkulämpötila on n. 5 °C (jääkaappilämpötila), tarvitsevat pitemmän lämmitysajan kuin huoneenlämpöiset elintarvikkeet.
- Jos olet epävarma siitä, onko ruoka tarpeeksi lämmintä, lämmitä sitä vielä hetki.
- Valmisruokapakasteet voit sulattaa ja lämmittää samalla kertaa. Noudata pakkauksen ohjeita.

Ruokien lämmitys

Käytä mikroaaltouuniin sopivaa astiaa.

- Aseta lämmitettävä ruoka lasisella uunipannulla kannatintasolle 1.
- Peitä ruoka tarvittaessa.
- Valitse Erikoisohjelmat .
- Valitse Kuumennus | Mikroaalto.
- Muuta tarvittaessa suositustehoa ja aikaa.
- Valitse Aloitus.
- Lämmityksen aikana:
Sekoita tai käännä elintarvikkeita tai vaihda niiden paikkaa astiassa. Sekoita ruokaa reunoilta keskusta päin, sillä ruoka lämpenee reunoilta nopeammin.

 Kuumien pintojen aiheuttama palovammojen vaara.

Höyryuuni tulee käytön aikana erittäin kuumaksi. Voit polttaa kätesi pintoihin, kannattimiin ja varusteisiin. Astioiden alapintaan voi kertyä yksittäisiä vesitippoja.

Käytä aina patakintaita laittaessasi kätesi kuumaan uunitilaan tai ottaessasi astioita ulos uunista.

Tasausaikana lämpö jakautuu tasaisesti ruokaan.

- Anna lämmitetyn ruoan tasaantua huoneenlämmössä muutaman minuutin ajan ennen tarjoilua, jotta lämpö ehtisi jakautua tasaisesti ruokaan.

Vaihtoehtoiset asetukset

Toimintatavat | Mikroaalto 

Mikroaaltoteho: ks. taulukko

Aika: ks. taulukko

Tasausaika: ks. taulukko

Ohjeita taulukon lukemiseen



Noudata ilmoitettuja mikroaaltotehoja, aikoja ja tasausaikoja. Niissä on otettu huomioon ruoan koostumus, määrä ja alkulämpötila.

Ajan valinta



- Yleensä kannattaa valita ensiksi aika, joka on ilmoitettujen aikojen keskilisissä.

Sulatus ja lämmitys mikroaalloilla

Lämmitys toimintavalla Mikroaalto

Tuote	Määrä	 [W]	 [min:s]	 [min]	Sekoita/ käännä/ vaihda paikkaa	Peite- täänkö?
Juomat¹						
Kahvi, tarjoilulämpötila 60–65 °C	1 kupillinen (2 dl)	1000	1:10–1:20	–	ennen lämmitystä	ei
Maito, tarjoilulämpötila 60–65 °C	1 kupillinen (2 dl)	1000	1:20–1:30	–	ennen lämmitystä	ei
Veden kiehaus	1 kupillinen (1,25 dl)	1000	1:40–1:50	–	ennen lämmitystä	ei
Tuttipullo (maito)	noin 2 dl	450	1:30–1:40	1	ennen nauttimista	ei
Hehkuviini, glögi tarjoilulämpötila 60–65 °C	1 kupillinen (2 dl)	1000	1:00–1:10	–	ennen lämmitystä	ei
Tuote²						
Lastenruoka (huoneenlämpötila)	1 tölkki (190 g)	450	1:00–1:10	1	ennen nauttimista	ei
Kyljys, paistettu	200 g	600	4:20–4:50	1	kun puolet ajasta kulunut	ei
Kalafilee, paistettu	200 g	600	3:50–4:20	1	kun puolet ajasta kulunut	ei
Paisti ja kastike	200 g	600	4:50–5:20	1	kun puolet ajasta kulunut	kyllä
Lisukkeet	250 g	600	3:40–4:10	1	kun puolet ajasta kulunut	kyllä
Kasvikset	250 g	600	3:50–4:20	1	kun puolet ajasta kulunut ja ennen nauttimista	kyllä
Paistikastike	250 g	600	4:10–4:40	1	kun puolet ajasta kulunut ja ennen nauttimista	kyllä

Sulatus ja lämmitys mikroaalloilla

Tuote	Määrä	 [W]	 [min:s]	 [min]	Sekoita/ käännä/ vaihda paikkaa	Peite- täänkö?
Keitto/pataruoka	250 g	600	4:00–4:30	1	kun puolet ajasta kulunut ja ennen nauttimista	kyllä
	500 g	600	7:00–7:30	1	kun puolet ajasta kulunut ja ennen nauttimista	kyllä

 mikroaaltoteho,  aika,  tasausaika

- Vältä nesteiden viivästyneen kiehtaamisen ja siitä aiheutuvat kuumat roiskeet, kun sekoitat kuumennettavaa nestettä ennen kuumennusta. Odota vähintään 20 sekuntia, ennen kuin otat kuumaa nestettä sisältävän astian ulos uunista. Voit lisäksi pitää kuumennuksen aikana nesteastiassa lasisauvaa tai vastaavaa esinettä, jos sellainen on käytettävissä.
- Ajat on laskettu elintarvikkeille, joiden lämpötila on n. 5 °C. Jos ruokaa ei ole tarkoitettu säilytettäväksi jääkaapissa, aikojen määrittelyssä on oletettu, että ruoan lämpötila ennen lämmitystä on n. 20 °C. Lämmitä ruoat (paitsi vauvanruoat ja vatkatut kastikkeet) noin 70–75 °C:een lämpötilaan.

Laitteen lukuisilla automaattiohjelmissa saavutat helposti ja varmasti erinomaisia tuloksia.

Ryhmät

Automaattiohjelmat  on selkeyden vuoksi jaettu ryhmiin. Sinun tarvitsee vain valita valmistettavaan tuotteeseen sopiva ohjelma ja noudattaa näyttöön tulevia ohjeita.

Automaattiohjelmien käyttö

■ Valitse Automaattiohjelmat .

Valintaluettelo tulee näkyviin.

■ Valitse haluamasi ryhmä (esim. Kala).

Nyt näyttöön tulee luettelo kyseiseen ryhmään kuuluvista automaattiohjelmissä.

■ Valitse haluamasi automaattiohjelma.

■ Noudata näyttöön tulevia ohjeita.

Vinkki: Valitsemalla  Info saat näyttöön kulloiseenkin toimintoon liittyviä ohjeita, kuten milloin tuote tulee laittaa uuniin.

Ohjeita käyttöön

- Jos olet äskettäin käyttänyt uunia, anna sen jäähtyä huoneenlämpötilaan ennen automaattiohjelman käynnistämistä.
- Ilmoitettu ruoka-aineen paino tarkoittaa kappalekohtaista painoa. Voit kypsentää kerralla joko yhden 250 g:n palan lohta tai kymmenen palaa lohta à 250 g.
- Kypsyysaste näkyy näytössä palkkina, jossa on seitsemän segmenttiä. Aseta kypsyysaste koskettamalla vastaavaa segmenttiä.

- Ryhmässä Riisi on pitkäjyväinen riisi- ja pyöreäjyväinen riisi -ohjelmien lisäksi valittavana vaihtoehto Yleinen. Käytä tätä automaattiohjelmaa, kun haluat kypsentää sellaista pitkäjyväistä tai pyöreäjyväistä riisiä, jolle ei ole käytettävissä omaa erikoisohjelmaa.
- Joissakin automaattiohjelmissä voit siirtää aloitus- tai lopetusaikaa asetamalla Aloitus klo- tai Valmis klo -ajan.
- Valikon kohdasta Kyps.vaiheiden näyttö saat näkyviin luettelon automaattiohjelman kypsennysvaiheista. Joissakin automaattiohjelmissä on lisäksi valikon kohta Näytä toiminnot. Tästä valikon kohdasta voit hakea esiin toimintoja, kuten milloin ruoka laitetaan uuniin tai ainesosia lisätään. Kun kypsennystoiminto on käynnissä, voit hakea nämä toiminnot näyttöön kohdasta  Info.
- Kun asetat valmistettavia ruokia kuumaan uuniin, ole varovainen, kun avaat luukun. Uunista voi tulla kuuma höyryä. Astu askel taaksepäin ja odota hetki, kunnes kuumien höyry on haihtunut. Ole varovainen, ettet joudu kosketuksiin kuuman höyryn tai uunitilan kuumien pintojen kanssa. Palovammojen vaara.
- Jos valmistettava tuote ei ole automaattiohjelman päätyttyä mielestäsi riittävän kypsä, valitse Jatkokypsennys.
- Voit tallentaa automaattiohjelmiä myös kohtaan Omat ohjelmat.

Automaattiohjelmat

Haku

(kielen mukaan)

Kohdasta Automaattiohjelmat voit etsiä ohjelmaryhmien ja automaattiohjelmien nimiä.

Haku toimii tekstihakuna ja voit etsiä myös nimen osaa.

Olet päävalikossa.

■ Valitse Automaattiohjelmat .

Ryhmiä valintaluettelo tulee näkyviin.

■ Valitse Haku.

■ Syötä kirjainnäppäimistöllä teksti, jota haluat etsiä, esim. "lohi".

Hakutulosten määrä tulee näkyviin näytön alariville.

Jos osumia ei löydy yhtään tai niitä löytyy yli 40, kenttä Osumia jää pois käytöstä ja sinun on muutettava hakutekstiä.



■ Valitse XXOsumia .

Löydetyt ryhmät ja automaattiohjelmat tulevat näkyviin.

■ Valitse haluamasi automaattiohjelma tai ryhmä ja sen jälkeen haluamasi ohjelma.

Automaattiohjelma käynnistyy.

■ Noudata näyttöön tulevia ohjeita.



MyMiele   -valikkoon voit tallentaa usein käyttämiäsi toimintatapoja tai ohjelmia.

Tämä helpottaa erityisesti automaattiohjelmien käyttöä, kun sinun ei enää tarvitse selata kaikkia valikon tasoja läpi ohjelman käynnistääksesi.

Vinkki: Voit myös asettaa MyMiele-valikon aloitusnäytöksi (ks. kappale Asetukset – Aloitusnäyttö).

Valintojen lisääminen

Voit lisätä MyMieleen jopa 20 valintaa.

- Valitse MyMiele  .
- Valitse Lisää tieto.

Voit lajitella valinnat seuraavien alaotsikoiden alle:



- Toimintatavat
- Automaattiohjelmat **Auto**
- Erikoisohjelmat 
- Omat ohjelmat 
- Hoito 

- Vahvista valitsemalla *OK*.

Valitsemasi alaotsikko ja sen symboli tulevat luetteloon.



- Suorita seuraavat valinnat samalla tavalla. Valittavana ovat nyt enää vain alaotsikot, joita et ole vielä valinnut.

Valintojen poistaminen

- Valitse MyMiele  .
- Kosketa poistettavaa valintaa, kunnes kontekstivalikko avautuu.
- Valitse Poista.

Kyseinen valinta poistuu luettelosta.

Valintojen siirtäminen

- Valitse MyMiele  .
- Kosketa siirrettävää valintaa, kunnes kontekstivalikko avautuu.
- Valitse Siirrä.

Valinnan ympärille tulee oranssi kehys.

- Siirrä valinta.

Kyseinen valinta siirtyy valitsemaasi kohtaan.

Omat ohjelmat

Voit luoda ja tallentaa jopa 20 omaa ohjelmaa.

- Voit yhdistää samaan ohjelmaan jopa 9 erilaista vaihetta ja tehdä siten ohjelmista lempiruokiesi tai muiden usein käyttämiesi reseptien valmistukseen sopivia. Voit valita jokaisen vaiheen asetukset, kuten uunin toimintatavan, lämpötilan ja kestoajan erikseen.
- Voit nimetä laatimasi ohjelmat reseptiesi mukaan.

Kun myöhemmin haet ohjelman esiin ja käynnistät sen, kaikki toimii automaattisesti.

Vaihtoehtoisesti voit tehdä omia ohjelmia seuraavasti:

- Tallenna automaattiohjelma tai erikoisohjelma omaksi ohjelmaksi sen päätyttyä.
- Tallenna toiminto, johon olet asettanut kestoajan, sen päätyttyä.

Nimeä ohjelma tallennuksen hyväksymisen jälkeen.

Omien ohjelmien laatiminen

■ Valitse **Omat ohjelmat** .

■ Valitse **Luo ohjelma**.

Nyt voit määrittää ensimmäisen kypsennysvaiheen asetukset.

Noudata näyttöön tulevia ohjeita:

■ Valitse ja vahvista haluamasi asetukset.

Kaikki ensimmäisen kypsennysvaiheen asetukset on nyt määritetty.

Nyt voit lisätä kypsennysvaiheita esim. silloin, jos valmistusta pitää ensimmäisen toimintatavan jälkeen jatkaa jollain toisella toimintatavalla.

■ Jos haluat ohjelmoida lisää vaiheita, valitse **Lisää** ja toimi sitten kuten ensimmäistä kypsennysvaihetta ohjelmoidessasi.

Jos haluat tarkistaa asetuksia tai muuttaa niitä jälkikäteen, kosketa kyseistä kypsennysvaihetta.

■ Kun olet ohjelmoinut kaikki haluamasi kypsennysvaiheet, valitse **Tallenna**.

■ Nimeä ohjelma kirjainnäppäimistön avulla.

Merkillä  voit lisätä rivinvaihdon pitkiin ohjelmanimiin.

■ Kun nimi on valmis, valitse **Tallenna**.

Näyttöön tulee ilmoitus siitä, että ohjelmanimesi on nyt tallennettu.

■ Vahvista valitsemalla **OK**.

Voit käynnistää tallentamasi ohjelman heti tai asettaa sen käynnistymään myöhemmin tai muuttaa sen kypsennysvaiheita.

Omien ohjelmien käynnistys

- Laita valmistettava tuote uuniin.
- Valitse Omat ohjelmat .
- Valitse haluamasi ohjelma.

Tekemiesi ohjelma-asetusten mukaisesti näkyviin tulevat seuraavat valikon kohdat:

- Käynnistys heti
Ohjelma käynnistyy heti. Uunitilan lämmitys kytkeytyy heti päälle.
 - Valmis klo
Aseta kellonaika, jolloin haluat uunin toiminnan päättyvän. Uunitilan lämmitys kytkeytyy valitsemanasi ajankohtana automaattisesti pois päältä.
 - Aloitus klo
Anna kellonaika, jolloin haluat uunin käynnistyvän. Uunitilan lämmitys kytkeytyy valitsemanasi ajankohtana automaattisesti päälle.
 - Kyps.vaiheiden näyttö
Yhteenveto tekemistäsi asetuksista tulee näyttöön.
- Valitse haluamasi valikon kohta.

Ohjelma käynnistyy heti tai asettamasi ajankohtana.

- Kun ohjelma on päättynyt, valitse Sulje.

Kypsennysvaiheiden muuttaminen

Omiksi ohjelmiksi tallennettujen automaattiohjelmien kypsennysvaiheita ei voi muuttaa.

- Valitse Omat ohjelmat .
 - Kosketa muutettavaa ohjelmaa, kunnes kontekstivalikko avautuu näyttöön.
 - Valitse Muuta.
 - Valitse kypsennysvaihe, jota haluat muuttaa, tai valitse Lisää, jos haluat lisätä kypsennysvaiheen.
 - Valitse ja vahvista haluamasi asetukset.
 - Jos haluat käynnistää muuttamasi ohjelman muuttamatta sitä, valitse Käynnistä.
 - Kun olet muuttanut kaikki haluamasi asetukset, valitse Tallenna.
- Näyttöön tulee ilmoitus siitä, että ohjelmanimesi on nyt tallennettu.
- Vahvista valitsemalla OK.

Tallentamasi ohjelma on nyt muutettu ja voit käynnistää sen heti tai asettaa sen käynnistymään myöhemmin.

Omat ohjelmat

Omien ohjelmien nimeäminen uudelleen

- Valitse Omat ohjelmat .
- Kosketa muutettavaa ohjelmaa, kunnes kontekstivalikko avautuu näyttöön.
- Valitse Anna nimi.
- Muuta ohjelman nimeä kirjainnäppäimistön avulla.

Merkillä  voit lisätä rivinvaihdon pitkiin ohjelmanimiin.

- Kun olet muuttanut ohjelman nimen, valitse Tallenna.

Näyttöön tulee ilmoitus siitä, että ohjelmanimesi on nyt tallennettu.

- Vahvasta valitsemalla OK.

Ohjelma on nyt nimetty uudelleen.

Omien ohjelmien poistaminen

- Valitse Omat ohjelmat .
- Kosketa poistettavaa ohjelmaa, kunnes kontekstivalikko avautuu näyttöön.
- Valitse Poista.
- Vahvasta valitsemalla Kyllä.

Ohjelma poistuu laitteen muistista.

Valitsemalla Asetukset | Tehdasasetukset | Omat ohjelmat voit poistaa kaikki omat ohjelmat yhdellä kertaa.

Oman ohjelman paikan vaihtaminen



- Valitse Omat ohjelmat .
- Kosketa siirrettävää ohjelmaa, kunnes kontekstivalikko avautuu näyttöön.
- Valitse Siirrä.

Valinnan ympärille tulee oranssi kehys.

- Vaihda ohjelman paikkaa.

Ohjelma siirtyy valitsemaasi kohtaan.



Normin EN 60350-1 mukaiset kokeiluruoat (Toimintatapa Höyrykypsennys)

Kokeiluruoka	Valmistusastia	Määrä [g]	 ⁴ ₁	 ² [°C]	 [min]
Höyrynlisäys					
Parsakaali (8.1)	1x DGGL 1/2-40L	300	mikä tahansa	100	3
Höyryn tasainen jakautuminen					
Parsakaali (8.2)	2x DGGL 1/2-40L	maksimi	mikä tahansa ³	100	3
Laitteen kapasiteetti					
Herneet (8.3)	4x DGGL 1/2-40L	kussakin 875	2, 4 ⁴	100	5

⁴ kannatintaso(t),  lämpötila,  kestoaika

- 1 Työnnä vedenkeruuastia tai lasinen uunipannu (vaihtelee malleittain) kannatintasolle 1.
- 2 Laita kokeiluruoka kylmään uuniin (ennen lämmitysvaiheen alkamista).
- 3 Työnnä kaksi DGGL 1/2-40L -valmistusastiaa peräkkäin samalle kannatintasolle.
- 4 Työnnä kaksi DGGL 1/2-40L -valmistusastiaa peräkkäin kummallekin kannatintasolle.
- 5 Testi on päättynyt, kun lämpötila on kylmimmässä kohdassa 85 °C.

Kokeiluruokia Menu-kypsennys¹ (Toimintatapa Höyrykypsennys)





Kokeiluruoka	Valmistusastia	Määrä [g]	 ⁴ ₁	 [°C]	Korkeus [cm]	 [min]
Kiinteät perunat, loh-kottuna ³	1/2 DGGL 40 L	800	4	100	–	17
Lohifilee, pakaste, ei sulatettu	1/2 DGGL 40 L	4 x 150	2	100	< 2,5 ≥ 2,5 ≤ 3,2 > 3,2	9 10 11
Parsakaali, paloitetu	1/2 DGGL 40 L	600	3	100	–	4

⁴ kannatintaso,  lämpötila,  kestoaika

- 1 Toimintajärjestys: ks. kappale Höyrykypsennys – Menu-kypsennys – manuaalinen.
- 2 Työnnä lasinen uunipannu kannatintasolle 1.
- 3 Laita 1. kokeiluruoka (perunat) kylmään uuniin (ennen lämmitysvaiheen alkamista).

Tietoja vertailutestejä varten

Normin EN 60705 mukaiset kokeiluruoat (Toimintatapa Pikakypsennys ¹⁾)

Kokeiluruoka	 ²	 [W]	 ³ [°C]	 [min]	 ⁴ [min]	Huomaus
Munajuusto, 1000 g (12.3.1)	1	150	80	19–20	120	Astia: ks. kuvaus 12.3.1.2 ja liite B, Mitat yläreunasta mitattuna 250 x 250 mm, ilman kantta
Hiekkakakku, 475 g (12.3.2)	1	300	85	7	5	Astia: ks. kuvaus 12.3.2.2 ja liite B, Ulkohalkaisija yläreunasta mitattuna 220 mm, ilman kantta

⁴ kannatintaso,  mikroaaltoteho,  lämpötila,  sulatus- tai kypsennysaika,  tasausaika





1 Yhdistetty höyryuuni- ja mikroaaltotoimintatapa.

2 Käytä lasista uunipannua laskutasona.

3 Laita kokeiluruoka kylmään uuniin (ennen lämmitysvaiheen alkamista).

4 Anna kokeiluruokien seisoa huoneenlämpötilassa tasausajan verran. Tänä aikana lämpötila jakautuu tasaisesti ruokaan.

Normin EN 60705 mukaisia kokeiluruokia (toimintatapa Mikroaalto)

Kokeiluruoka	 ¹	 [W]	 [min]	 ² [min]	Huomaus
Munajuusto, 1000 g (12.3.1)	1	450	19–20	120	Astia: ks. kuvaus 12.3.1.2 ja liite B, Mitat yläreunasta mitattuna 250 x 250 mm, ilman kantta
Hiekkakakku, 475 g (12.3.2)	1	450 + 300	4 + 10–10:30	5	Astia: ks. kuvaus 12.3.2.2 ja liite B, Ulkohalkaisija yläreunasta mitattuna 220 mm, ilman kantta
Lihamureke, 900 g (12.3.3)	1	600 + 450	8 + 18–19	5	Astia: ks. kuvaus 12.3.3.2 ja liite B, Mitat yläreunasta mitattuna 250 x 124 mm, ilman kantta, aseta astia poikittain uunitilaan
Lihan sulatus (nau- dan jauheliha), 500 g (13.3)	1	150 + 80	8–9 + 17–19	10	Astia: ks. kuvaus 13.3.2 ja liite B, ilman kantta, käännä sulatuksen puolivälissä
Vadelmat, 250 g (A.3.2)	1	80	12–13	3	Astia: ks. kuvaus A.3.2.2, ilman kantta

¹ kannatintaso,  mikroaaltoteho,  sulatus- tai kypsennysaika, ² tasausaika

1 Käytä lasista uunipannua laskutasona.

2 Anna kokeiluruokien seisoa huoneenlämpötilassa tasausajan verran. Tänä aikana lämpötila jakautuu tasaisesti ruokaan.

Puhdistus ja hoito



Kuumat pinnat aiheuttavat palovammojen vaaran.

Höyryuuni tulee käytön aikana erittäin kuumaksi. Voit polttaa kätesi pintoihin, kannattimiin ja varusteisiin.

Anna uunitilan, kannattimien ja varusteiden jäähtyä ennen puhdistusta.



Sähköiskuvaara.

Höyrypuhdistimen höyry voi päästä laitteen sähköä johtaviin osiin ja aiheuttaa oikosulun.

Älä siksi koskaan käytä höyrypuhdistimia laitteen puhdistukseen.

Kaikki pinnat voivat värjäytyä pysyvästi, jos käytät vääränlaisia puhdistusaineita.

Kaikki pinnat naarmuuntuvat herkästi. Lasipintojen naarmuuntuminen saattaa pahimmassa tapauksessa rikkoa lasin.

Käytä puhdistukseen vain tavallisia kotitalouskäyttöön tarkoitettuja pesuaineita.

Älä missään tapauksessa jätä pintaan puhdistusaineiden jäämiä.

Älä käytä alifaattisia hiilivetyjä sisältäviä puhdistus- tai pesuaineita. Ne voivat haurastuttaa tiivisteitä.

Pinttynyt lika saattaa vahingoittaa höyryuunia.

Puhdista uunitila, luukun sisäpuoli ja luukun tiiviste heti, kun uuni on jäähtynyt. Lika pinttyy nopeasti uunitilaan ja pintojen puhdistaminen vaikeutuu.

Jos käynnistät viallisen höyryuunin, voit altistua mikroaaltosäteilylle.

Tarkasta luukku ja luukun tiiviste vaurioiden varalta. Jos havaitset vaurioita, älä käytä mikroaaltotoimintoja ennen kuin Miele-huolto on korjannut laitteen.

- Puhdista ja kuivaa höyryuuni ja sen varusteet jokaisen käyttökerran jälkeen.
- Sulje uuniluukku vasta, kun uunitila on täysin kuivunut.

Vinkki: Jollet aio käyttää höyryuunia pitkään aikaan, puhdista koko laite huolellisesti välttyäksesi turhien hajujen yms. muodostumiselta. Jätä uuniluukku auki.

Epäsopivat puhdistusaineet ja -välineet

Jotta pinnat eivät vahingoittuisi, älä käytä

- soodaa, alkalia, ammoniakkia, happoa tai klooria sisältäviä puhdistusaineita
- kalkkia irrottavia puhdistusaineita
- hankaavia puhdistusaineita, kuten hankausjauheita, -nesteitä tai hankauskiviä
- liuottimia sisältäviä puhdistusaineita
- ruostumattoman teräksen puhdistusaineita
- astianpesukoneen pesuaineita
- lasinpuhdistusaineita
- keraamisen tason puhdistukseen tarkoitettuja pesuaineita
- hankaavia kovia sieniä tai harjoja (kuten patasieniä tai käytettyjä pesusieniä, joissa voi olla vielä hankausainejäämiä)
- ihmესieniä (taikasieniä)
- teräviä metallikaapimia
- teräsvillaa
- teräslankapalloja
- pistemäistä puhdistamista mekaanisilla puhdistusvälineillä
- uuninpuhdistusaineita

Etupinnan puhdistus

- Puhdista etupinta puhtaalla pehmeällä sieniliinalla, käsiastianpesuaineella ja lämpimällä vedellä.
- Kuivaa lopuksi etupinta kuivalla, pehmeällä liinalla.

Vinkki: Voit käyttää puhdistukseen myös puhdasta, kosteaa mikrokuituliinaa, jolloin ei tarvita puhdistusainetta.

Puhdistus ja hoito

Uunitilan puhdistus

Puhdista ja kuivaa uunitila, luukun tiivisteet, vedenkeruukouru ja luukun sisäpinta joka käyttökerran jälkeen.

■ Poista:

- tiivistynyt vesi sienellä tai sieniliinalla,
- kevyt rasvapitoinen lika sieniliinalla, käsiastianpesuaineella ja lämpimällä vedellä.

■ Pyyhi pinnat jokaisen puhdistuskerran jälkeen paljaaseen veteen kastetulla liinalla, jottei niihin jää puhdistusaineen jäämiä.

■ Kuivaa lopuksi pinnat kuivalla, pehmeällä liinalla.

Automaattisen luukunaukaisimen puhdistus

Huolehdi siitä, ettei luukunaukaisin pääse jumiutumaan ruuanjäämien tai muun lian vuoksi.

- Pyyhi luukun aukaisimeen joutunut lika **välittömästi** puhtaalla sieniliinalla, käsiastianpesuaineella ja lämpimällä vedellä.
- Pyyhi pinnat jokaisen puhdistuskerran jälkeen paljaaseen veteen kastetulla liinalla, jottei niihin jää puhdistusaineen jäämiä.

Vesisäiliön puhdistus

■ Ota vesisäiliö jokaisen höyrykypsen nyskerran jälkeen ulos laitteesta.

■ Irrota läikkymissuojus.

■ Tyhjennä vesisäiliö.

■ Huuhtelee vesisäiliö käsin ja kuivaa se, niin ehkäiset kalkin kertymistä säiliöön.

■ Asenna läikkymissuojus takaisin paikalleen vesisäiliöön. Varmista, että läikkymissuojus napsahtaa kunnolla paikalleen.

Varusteiden puhdistus

Kaikki varusteet ovat konepesun kestäviä.

Lasisen uunipannun, ritilän, valmistusastioiden puhdistus

■ Huuhtelee ja kuivaa lasinen uunipannu, ritilä ja valmistusastiat jokaisen käyttökerran jälkeen.

■ Poista sinertävät värjäymät valmistusastioista etikalla ja huuhtelee ne lopuksi puhtaalla vedellä.

Kannattimien puhdistus

Kannattimet voi pestä astianpesukoneessa.

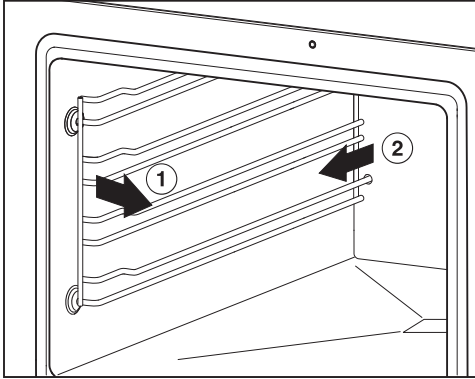

- Vedä kannattimet irti etuosan kiinnityskohdasta (1.) ja ota ne pois paikaltaan (2.).
- Pese kannattimet astianpesukoneessa tai puhtaalla sieniliinalla, käsiaastianpesuaineella ja lämpimällä vedellä.

Asenna osat takaisin päinvastaisessa järjestyksessä.

- Asenna kannattimet huolellisesti takaisin paikalleen.

Ellet aseta kannattimia kunnolla paikalleen, ne voivat irrota, jolloin astiat voivat pudota tai kallistua.

Kannattimet kiinnittyvät muoviholkkeihin. Tarkasta holkit vaurioiden varalta.

Jos holkit ovat vaurioituneet, älä käytä uunia mikroaaltoja käyttävillä toimintatavoilla ennen kuin rikkiäiset holkit on vaihdettu uusiin.

Hoito

Toiminnot Valmis klo ja Aloitus klo eivät ole käytettävissä hoito-ohjelmassa.

Höyryuunin kalkinpoisto

Suosittelemme, että käytät Mielen kalkinpoistotabletteja (ks. Erikseen ostettavat lisävarusteet). Ne on kehitetty erityisesti Mielen laitteita varten mahdollisimman hyvän kalkinpoistotuloksen aikaansaamiseksi. Muut kalkinpoistoaineet, jotka sisältävät sitruunahapon lisäksi myös muita happoja ja/ tai muita ei toivottuja ainesosia, kuten klorideja, voivat vahingoittaa laitetta. Muiden kalkinpoistoaineiden annostusohjeilla ei välttämättä myöskään saavuteta oikeaa kalkinpoistoainepitoisuutta, jolloin kalkinpoistotulos voi kärsiä.

Jos kalkinpoistoliuosta pääsee tippumaan metallipinnoille, se voi aiheuttaa pysyviä tahroja.

Pyyhi kalkinpoistoaineen roiskeet pois välittömästi.

Höyryuunille on tietyin väliajoin suoritettava kalkinpoisto. Kun kalkinpoisto on tarpeellista suorittaa, näyttöön ilmestyy jäljellä olevien kypsennyskertojen määrä. Ainoastaan höyrytoimintatapoja käyttävät kerrat lasketaan. Kun viimeinenkin höyrykäyttökerta ennen kalkinpoistoa on käytetty, höyryuuni lukkiutuu.

Suosittelemme, että teet kalkinpoiston ennen laitteen lukkiutumista.

Vesisäiliö täytyy tyhjentää, huuhdella ja täyttää raikkaalla vedellä kalkinpoiston aikana.

Puhdistus ja hoito

- Kytke höyryuunin virta päälle ja valitse Hoito ☉ | Kalkinpoisto.

Näyttöön tulee ilmoitus Odota. Laite valmistelee kalkinpoistoa. Tämä voi kestää muutamia minuutteja. Kun esivalmisteluvaihe on ohi, laite pyytää sinua laittamaan kalkinpoistotablettia vesisäiliöön.

- Täytä vesisäiliö haalealla vedellä merkintään  asti ja lisää veteen 2 Mielin kalkinpoistotablettia.
- Odota, kunnes kalkinpoistotabletit ovat liuenneet.
- Työnnä vesisäiliö takaisin paikalleen.
- Vahvasta valitsemalla OK.

Jäljellä oleva aika tulee näyttöön. Kalkinpoisto käynnistyy.

Älä missään tapauksessa kytke höyryuunin virtaa pois päältä ennen kalkinpoisto-ohjelman päättymistä, sillä muutoin sinun on aloitettava kalkinpoisto uudelleen alusta.

Toiminnon aikana sinun täytyy kahdesti huuhdella vesisäiliö ja täyttää se raikkaalla vedellä.

- Noudata näyttöön tulevia ohjeita.

Kun jäljellä oleva aika on kulunut, Valmis tulee näyttöön ja laitteesta kuuluu merkkiäni.

- Kytke höyryuunin virta pois päältä.

- Ota vesisäiliö ulos ja irrota läikkymissuojus.

- Tyhjennä ja kuivaa vesisäiliö.

- Anna uunitilan jäähtyä.

- Kuivaa uunitila lopuksi.

- Sulje uuniluukku vasta, kun uunitila on täysin kuivunut.

Liottus

Tällä hoito-ohjelmalla voit liottaa itsepin-taisimpia likajäämiä.

- Anna uunitilan jäähtyä.

- Ota kaikki varusteet ulos uunitilasta.

- Poista karkea lika liinalla.

- Valitse Hoito ☉ | Liottus.

Liottustoiminto kestää n. 10 minuuttia.

Useimmat päivittäisessä käytössä syntyvät häiriöt ja ongelmat voit poistaa itse. Monissa tapauksissa säästät sekä aikaa että rahaa, kun sinun ei tarvitse kutsua huoltoliikettä paikalle.

Osoitteesta www.miele.com/service löydät tietoa siitä, miten poistat häiriöitä itse.

Seuraavien taulukoiden tarkoituksena on auttaa sinua löytämään häiriön tai vian mahdollinen syy.

Näyttöihin tulevat ilmoitukset

Ongelma	Syy ja toimenpide
F44	Laitteessa on tekninen häiriö. <ul style="list-style-type: none">■ Kytke höyryuunin virta pois päältä ja muutaman minuutin kuluttua takaisin päälle.■ Jos virheilmoitus tulee taas näkyviin, ota yhteyttä Miele-huoltoon.
Näyttöön tulee jokin ilmoitus, jota ei ole tässä taulukossa.	Elektroniikkaan on tullut toimintahäiriö. <ul style="list-style-type: none">■ Irrota höyryuuni kokonaan sähköverkosta noin minuutiksi.■ Jos häiriö toistuu, kun liität laitteen takaisin sähköverkkoon, ota yhteys valtuutettuun Miele-huolto- liikkeeseen.

Vianetsintä

Odottamaton käyttäytyminen

Ongelma	Syy ja toimenpide
Uuni ei kuumene.	<p>Messutoiminto on kytketty päälle. Höyryuunin toimintoja voi käynnistää, mutta uuni ei lämpene.</p> <ul style="list-style-type: none">■ Kytke messutoiminto pois päältä (ks. kappale Asetukset – Myymälä). <p>Uunitila on lämmennyt laitteen alapuolelle asennetun ruokien lämpimänäpitolaaatikon vaikutuksesta.</p> <ul style="list-style-type: none">■ Avaa uuniluukku ja anna uunitilan jäähtyä.
Höyryuuni ei muuton jälkeen enää siirry lämmitys- vaiheesta kypsennys- vaiheeseen.	<p>Jos laitteen uuden sijoituspaikan korkeus poikkeaa entisestä vähintään 300 korkeusmetriä, kiehumislämpötila on ohjelmoitava uudelleen.</p> <ul style="list-style-type: none">■ Suorita tätä varten kalkinpoisto (ks. kappale Puhdistus ja hoito – Hoito).
Uunista tulee käytön aikana epätavallisen paljon höyryä tai höyryä tulee epätavallisista paikoista.	<p>Luukku ei ole kunnolla kiinni.</p> <ul style="list-style-type: none">■ Sulje luukku. <p>Uuniluukun tiivistekumi ei ole kunnolla paikallaan.</p> <ul style="list-style-type: none">■ Painele tiivistettä siten, että se menee paikalleen uuniluukun joka puolelta. <p>Uuniluukun tiivistekumissa on vaurioita, esim. repeämiä.</p> <p>Tiiviste täytyy vaihtaa.</p> <ul style="list-style-type: none">■ Ota tiivisteeseen vaihtoa varten yhteyttä Miele-huoltoon.■ Älä käytä mikroaaltotoimintoja ennen kuin tiiviste on vaihdettu uuteen.
Toiminnot Aloitus klo ja Valmis klo eivät käynnisty.	<p>Uunitilan lämpötila on liian korkea esim. edellisen valmistuskerran jäljiltä.</p> <ul style="list-style-type: none">■ Avaa uuniluukku ja anna uunitilan jäähtyä. <p>Nämä toiminnot eivät yleensä ole käytettävissä hoito-ohjelmissa.</p>



Ongelma	Syy ja toimenpide
<p>Hipaisupainikkeet tai lähestymisanturi eivät reagoi.</p>	<p>Olet valinnut asetuksen Näyttö QuickTouch Pois päältä. Tällöin hipaisupainikkeet ja lähestymisanturi eivät reagoi höyryuunin virran ollessa pois päältä.</p> <ul style="list-style-type: none"> ■ Hipaisupainikkeet ja lähestymisanturi toimivat taas heti, kun kytket höyryuunin virran päälle. Jos haluat, että hipaisupainikkeet ja lähestymisanturi toimivat myös silloin, kun höyryuunin virta ei ole päällä, valitse asetukset Näyttö QuickTouch Päällä.
	<p>Lähestymisanturi on otettu pois käytöstä.</p> <ul style="list-style-type: none"> ■ Muuta lähestymisanturin asetusta kohdassa Asetukset Lähestymisanturi.
	<p>Lähestymisanturi on rikki.</p> <ul style="list-style-type: none"> ■ Ota yhteys Miele-huoltoon.
	<p>Höyryuunia ei ole liitetty sähköverkkoon.</p> <ul style="list-style-type: none"> ■ Varmista, että höyryuunin pistotulppa on pistotulppasiassa. ■ Varmista, ettei sulake ole lauennut. Kutsu sähkömiehen tai Miele-huolto paikalle.
	<p>Jos näyttökään ei reagoi, ohjausjärjestelmässä on toimintahäiriö.</p> <ul style="list-style-type: none"> ■ Kosketa virtakytkintä , kunnes näyttö pimenee ja höyryuunin virta kytkeytyy uudelleen päälle.

Vianetsintä

Käytöstä aiheutuvat äänet



Ongelma	Syy ja toimenpide
Höyryuunista kuuluu hurinaa käytön aikana sekä virran pois päältä kytkemisen jälkeen.	Tämä ääni ei ole merkki mistään virhetoiminnosta tai viasta. Hurina syntyy veden pumppaamisesta sisään ja ulos.
Uunista kuuluu puhaltimen hurinaa, vaikka uuni on kytketty pois päältä.	Puhallin jatkaa toimintaansa. Höyryuuni on varustettu puhaltimella, joka johtaa höyryn ulos uunitilasta. Puhallin jatkaa käyntiään höyryuunin pois päältä kytkemisen jälkeen. Puhallin kytkeytyy jonkin ajan kuluttua automaattisesti pois päältä.
Uunista kuuluu viheltävää ääntä, kun jatkat sen käyttämistä keskeytyksen jälkeen.	Kun olet sulkenut luukun, laite tasaa uunitilan höyrinpaineen, mistä voi aiheutua viheltävää ääntä. Kyseessä ei siis ole laitteessa oleva vika.

Tulos ei tyydytä

Ongelma	Syy ja toimenpide
<p>Kun käytät toimintatapaa Mikroaalto , ruoka ei ole valitsemasi ajan kuluuttua vielä tarpeeksi lämmintä tai kypsää.</p>	<p>Olet unohtanut käynnistää mikroaaltotoiminnon uudelleen, jos olet välillä keskeyttänyt valmistuksen.</p> <ul style="list-style-type: none"> ■ Käynnistä toiminto uudelleen ja jatka sitä, kunnes elintarvike on tarpeeksi lämmin tai kypsä.
	<p>Olet valinnut liian lyhyen toiminta-ajan lämmittäessäsi tai kypsentaessäsi ruokaa mikroaaltotoiminnolla.</p> <ul style="list-style-type: none"> ■ Tarkista, oletko valinnut valitsemaasi mikroaaltotehoon sopivan kestoajan. Mitä alhaisempi teho, sitä pitempi kesto aika.
	<p>Jos olet laittanut höyryuuniin liian pienen määrän elintarvikkeita, laite pienentää vahingoittumisen estämiseksi tehoa automaattisesti, kunnes teho vastaa uuniin laittamasi ruoan määrää. Näytössä näkyy edelleen asettamasi teho.</p> <ul style="list-style-type: none"> ■ Käynnistä toiminto uudelleen alhaisemmalla mikroaaltoteholla, ja jatka, kunnes ruoka on riittävän lämmin tai kypsää.
<p>Elintarvike jäähtyy liian nopeasti, kun olet lämmittänyt tai kypsentänyt sen toimintatavalla mikroaalto .</p>	<p>Mikroaaltojen synnyttämä lämpö kehittyi ensin elintarvikkeen uloimmissa osissa ja leviää sieltä ruoan sisälle. Jos lämmität elintarviketta suurella mikroaaltoteholla, se voi tulla reunoilta erittäin kuumaksi, mutta olla keskeltä vielä kylmää. Toiminnon jälkeisenä tausa aikana ruoka lämpimää sisältä, mutta jäähtyy reunoilta.</p> <ul style="list-style-type: none"> ■ Siksi on järkevämpää käyttää tavallista alhaisempaa mikroaaltotehoa ja valita pitempi aika, kun lämmität elintarvikkeita, jotka koostuvat erilaisista aineksista, esimerkiksi kokonaisia ruoka-annoksia suoraan lautasella.
<p>Popcornista on poksahdanut vain osa (alle puolet), kun olet käyttänyt toimintoa Popcorn .</p>	<p>Uunitila on ollut liian lämmin ja/tai kostea.</p> <ul style="list-style-type: none"> ■ Anna uunitilan jäähtyä ja/tai kuivua se liinalla.
	<p>Toiminta-aika on ollut liian lyhyt.</p> <ul style="list-style-type: none"> ■ Muuta asetettua aikaa. Voit asettaa ajaksi enintään 4 minuuttia (ks. kappale Asetukset – Popcorn).

Vianetsintä

Yleiset ongelmat tai tekniset häiriöt

Ongelma	Syy ja toimenpide
Höyryuunin virta ei kytkeydy päälle.	<p>Sulake on lauennut.</p> <ul style="list-style-type: none">■ Vaihda sulake tai kytke automaattisulake takaisin päälle (sulakekoko: ks. arvokilpi). <p>Kyseessä voi olla tekninen häiriö.</p> <ul style="list-style-type: none">■ Irrota höyryuuni sähköverkosta noin 1 minuutin ajaksi jollain seuraavista tavoista:<ul style="list-style-type: none">– kytke automaattisulake pois päältä tai kierrä sulake kokonaan irti sulaketaulusta tai– kytke vikavirtasuojakytkin pois päältä.■ Ellei höyryuunin virta kytkeydy päälle vielä sittenkään, kun kytket sulakkeen/vikavirtasuojakytkimen takaisin päälle, ota yhteyttä sähköalan ammattilaiseen tai Miele-huoltoon.
Uunitilan valaisin ei toimi.	<p>Lamppu on palanut.</p> <ul style="list-style-type: none">■ Jos lamppu täytyy vaihtaa, ota yhteys valtuutettuun huoltoliikkeeseen.
Kun kypsennät pitkään toimintatavalla Mikroaalto , uunitila tulee erittäin kosteaksi.	<p>Höyry-/mikroaaltoyhdistelmäuuni vastaa rakenteeltaan perinteistä höyryuunia. Sen uunitila on täysin höyrytiivis. Perinteinen mikroaaltouuni ei puolestaan ole ilmatiivis. Koska tämän laitteen uunitila on höyrytiivis, sen sivuseiniin ja luukun sisäpintaan tiivistyy runsaasti kosteutta, kun laitetta käytetään pitkään toimintatavalla Mikroaalto . Tiivistyvän kosteuden määrään vaikuttavat valmistusajan pituus ja valmistettavan ruoan kosteuspiitoisuus.</p>

Miele on kehittänyt laajan valikoiman lisävarusteita sekä puhdistus- ja hoitotuotteita, jotka on sovitettu Mielen laitteisiin optimaalisella tavalla.

Voit hankkia näitä tuotteita kätevimmin Mielen verkkokaupasta.

Voit hankkia kaikkia tuotteita myös Miele-huollosta (katso tämän käyttöohjeen takakansi) tai Miele-kauppiaaltasi.

Valmistusastia

Mielellä on laaja valikoima valmistusastioita. Ne sopivat toiminnaltaan ja mitoiltaan täydellisesti Mielen laitteisiin. Yksityiskohtaisia tietoja yksittäisten tuotteiden ominaisuuksista löydät Mielen verkkosivuilta.

Valmistusastiat **eivät** sovellu käytettäväksi toimintatavalla Mikroaalto .

- eri kokoisia reiällisiä valmistusastioita
- eri kokoisia reiättömiä valmistusastioita

Puhdistus- ja hoitoaineet

- Kalkinpoistotabletit (6 kpl)
- Mikrokuituliina yleiskäyttöön sormenjälkien ja kevyiden tahrojen pyyhkimiseen.

Muuta

Ritilää **ei** saa käyttää toimintatavan Mikroaalto  kanssa.

- Ritilä
- Lasinen uunipannu

Huolto

Osoitteesta www.miele.com/service löydät tietoa Miele varaosista ja siitä, miten poistat häiriötä itse.

Yhteydenotto häiriötilanteissa

Ellet saa itse poistetuksi toimintahäiriötä, ota yhteys Mielen koneita ja laitteita myyvään liikkeeseen tai Mielen asiakaspalveluun.

Mielen huollon voit varata verkossa osoitteesta www.miele.fi/huolto.

Mielen asiakaspalvelun yhteystiedot löydät tämän vihkosen takakannesta.

Asiakaspalvelu tarvitsee laitteen mallitunnisteen ja valmistusnumeron (Fabr./SN/Nr.). Nämä tiedot löytyvät arvokilvestä.

Arvokilpi sijaitsee vesisäiliön lokerossa. Mallitunniste ja sarjanumero on merkitty myös pieneen kilpeen, joka näkyy uunin etukehyksessä, kun luukku on avattuna.

Takuu

Tälle laitteelle on myönnetty kahden (2) vuoden takuu.

Lisätietoja takuuehdoista löydät laitteen mukana toimitetusta erillisestä takuuvihkosesta.

Turvallisuusohjeita asentamista varten

 Virheellisen asennuksen aiheuttamien vahinkojen vaara. Höyryuuni voi vahingoittua, jos sijoitat sen paikalleen väärin. Jätä höyryuunin asennus alan ammattilaisen tehtäväksi.

- ▶ Käyttämäsi sähköliitännän tietojen (sähköverkon taajuus ja jännite) on vastattava höyryuunin arvokilvessä mainittuja tietoja, muuten höyryuuni voi vahingoittua. Ota epäselvissä tapauksissa yhteyttä sähköasentajaan.
- ▶ Älä liitä laitetta sähköverkkoon jatkojohdon tai haaroituspistorasian avulla, jottei sen sähköturvallisuus vaarannu (tulipalon vaara).
- ▶ Varmista, että höyryuunin pistorasia sijaitsee paikassa, johon pääsee käsiksi myös silloin, kun laite on asennettu paikalleen.
- ▶ Höyryuuni on sijoitettava ehdottomasti sellaiselle korkeudelle, että käyttäjä pystyy näkemään myös ylimmällä kannatintasolla olevien valmistusastioiden sisällön. Vain tällä tavoin käyttäjä voi välttyä kuumien ruokien ja kuuman veden mahdollisen läikkymisen aiheuttamilta palo- vammoilta.

Asennus

Laitteen mitat

Kaikki ilmoitetut mitat ovat millimetrejä.

Sijoitus komerokaappiin

Sijoitusaukon takana ei saa olla erillistä takaseinää.

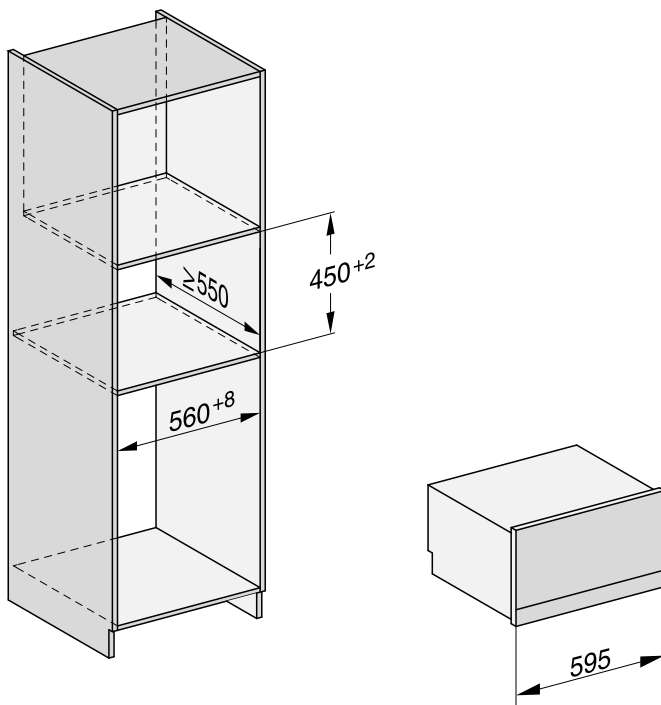

Sijoitus alakaappiin

Sijoitusaukon takana ei saa olla erillistä takaseinää.

Jos asennat höyryuunin sähkö- tai induktiokeittotason alapuolelle, noudata myös keittotason asennusohjeita. Tarkista myös keittotason vaatima asennuskorkeus.

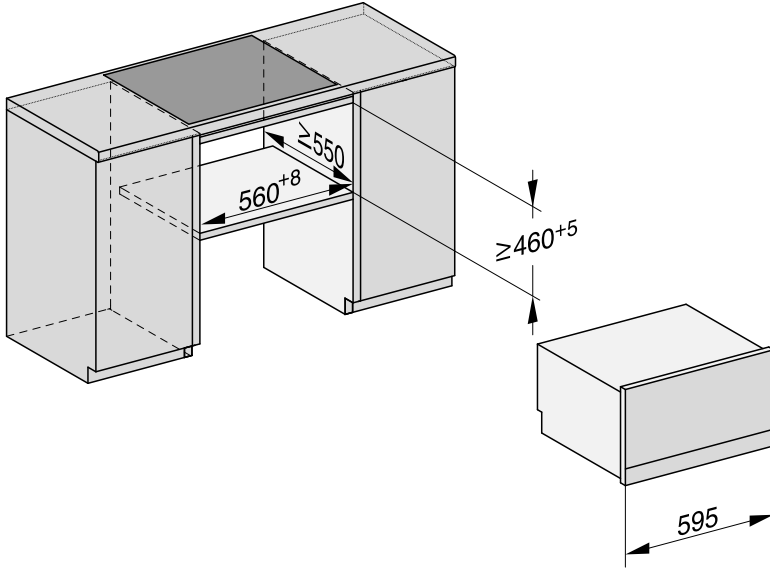

Asennus

Näkymä sivulta

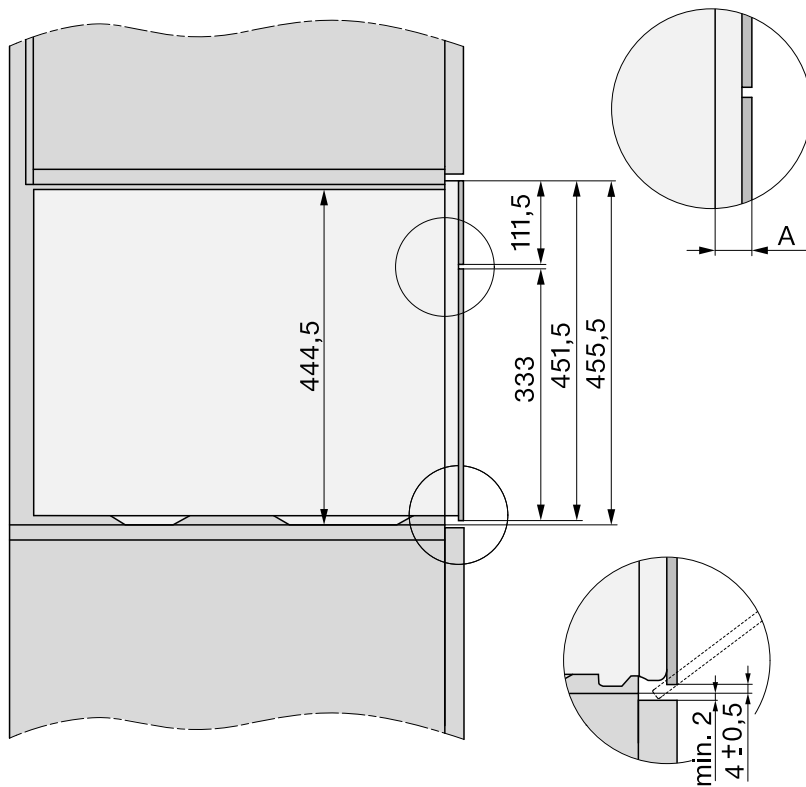

- A** Lasinen etulevy: 22 mm
Metallinen etulevy: 23,3 mm

Liitettä ja ilmankiertotila

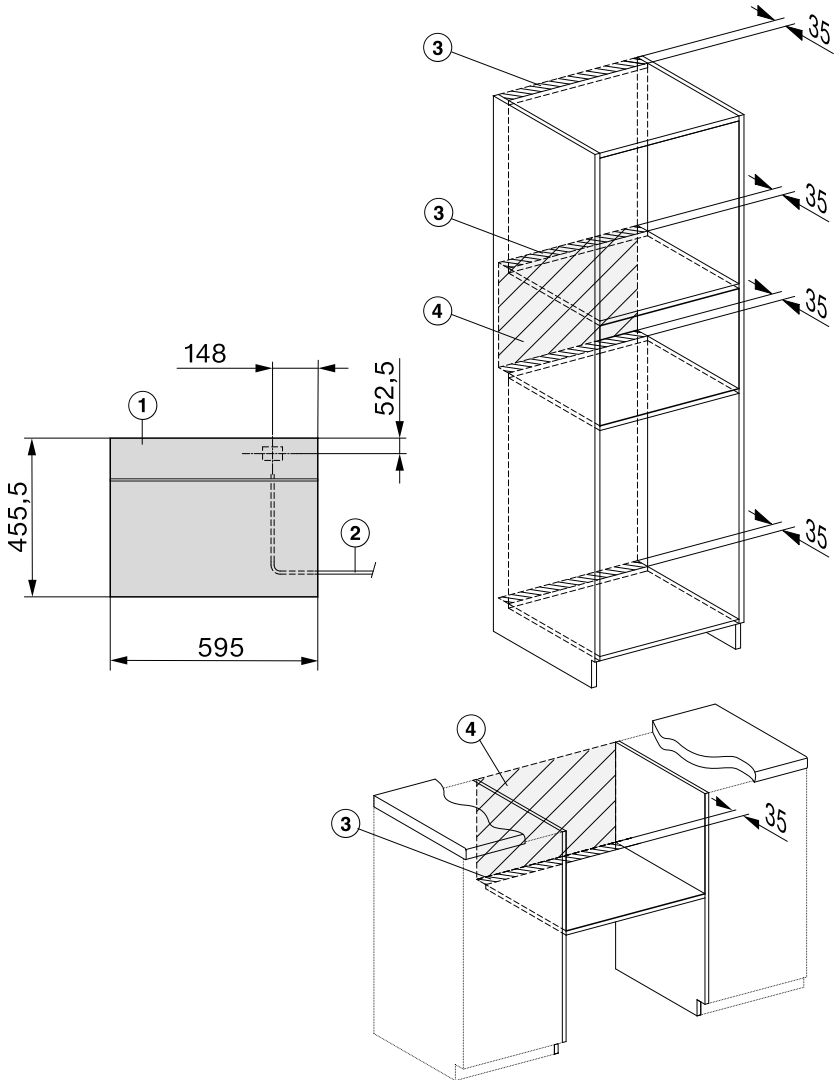

- ① Näkymä edestä
- ② Verkko-liitäntäjohto, pituus = 2.000 mm
- ③ Ilmankiertoaukko vähint. 180 cm²
- ④ Ei liitäntöjä tälle alueelle

Asennus

Höyryuunin asennus

- Liitä verkkoliitäntäjohto höyryuuniin.

Virheellisen kuljetuksen aiheuttamien vahinkojen vaara.

Höyryuunin luukku voi vahingoittua, jos nostat tai kannat laitetta luukun kahvasta.

Kanna ja nosta laitetta sen ulkovai-passa olevista kahvoista.

Höyryuuni toimii moitteettomasti vain, kun asennat sen täysin vaaka-suoraan asentoon.

Suurin sallitu poikkeama vaakasuorasta on 2°.

- Työnnä höyryuuni sijoituskaappiin ja suorista se.
Varmista, ettei liitäntäjohto jää puristuksiin tai vahingoitu.
- Avaa luukku.

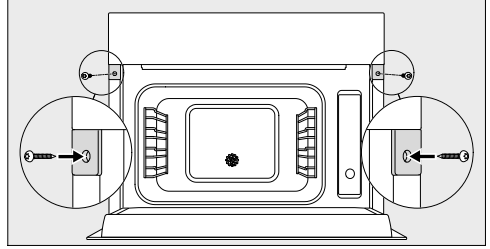

- Kiinnitä höyryuuni mukana toimitetuilla puuruuveilla (3,5 x 25 mm) kaapin sivuseiniin.
- Liitä höyryuuni sähköverkkoon.
- Tarkista lopuksi käyttöohjeen avulla, että kaikki höyryuunin toiminnot toimivat.

Sähköliitäntä

Höyryuunissa on sukupistotulpalla varustettu verkkoliitäntäjohto, jonka voi liittää suoraan sukupistorasiaan.

Sijoita höyryuuni siten, että pistorasiaan on vapaa pääsy. Jos pistorasiaan ei pääse käsiksi asennuksen jälkeen, sähköliitäntä on varustettava erillisellä, kaikki koskettimet avaavalla erotuskytkimellä.



Ylikuumenemisen aiheuttama tulipalovaara.

Höyryuunin käyttö haaroituspistorasian ja jatkojohtojen välityksellä voi aiheuttaa johtojen ylikuumenemisen. Älä siksi liitä sitä sähköverkkoon jatkojohdon tai haaroituspistorasian välityksellä.

Sähköliitännät on tehtävä normin VDE 0100 mukaisesti.

Turvallisuussyistä suosittelemme tyyppin  vikavirtasuojakytkimen (RCD) asennusta virtapiiriin, johon höyryuuni liitetään.

Jos laitteen liitäntäjohto vaurioituu, sen saa vaihtaa vain alkuperäisen kaltaiseen liitäntäjohtoon (tilattavissa Miele-huollossa). Turvallisuuden vuoksi verkkoliitäntäjohtoon saa vaihtaa vain valtuutettu sähköasentaja tai Miele-huoltoliike.

Tiedot laitteen nimellisotehosta ja tarvittavista sulakkeista löytyvät tästä käyttöohjeesta sekä koneen arvokilvestä. Vertaa näitä tietoja asennuspaikan sähköliitännän tietoihin.

Ota epäselvissä tapauksissa yhteyttä sähköasentajaan.

Ajoittainen tai jatkuva käyttö itsenäisten tai verkon kanssa synkronoimattomien energijärjestelmien (kuten erillisten verkkojen, varavoimajärjestelmien) kanssa on mahdollista. Edellytyksenä on, että käytettävä energijärjestelmä on standardin EN 50160 tai muun vastaavan standardin mukainen.

Asennus täytyy myös saarekekäytössä ja ei synkronoidussa käytössä varustaa suojalaitteilla, joita edellytetään tavanomaisen sähköasennuksen ja tämän Miele-tuotteen käytön yhteydessä, ja niiden asianmukainen toiminta on varmistettava, tai vaihtoehtoisesti asennus on varustettava muunlaisilla vastaavan suojaustason takaavilla suojalaitteilla. Tämä voidaan tehdä esimerkiksi VDE-AR-E 2510-2:n nykyisissä soveltamissäännöissä kuvatulla tavalla.

Tämä höyryuuni täyttää eurooppalaisen standardin EN 55011 vaatimukset. Standardin mukaan laite kuuluu ryhmään 2, luokkaan B. Ryhmä 2 tarkoittaa, että laite tuottaa radioaaltoenergiaa sähkömagneettisten aaltojen muodossa ruoan lämmittämiseksi. Luokka B tarkoittaa, että tätä laitetta voidaan käyttää kotitalouksissa.

Vaativuuden mukaisuusvakuutus

Miele vakuuttaa, että tämä mikroaaltö-höyryuuni täyttää direktiivin 2014/53/EU vaatimukset.

Täydellinen vaatimusten mukaisuusvakuutus on tilattavissa verkosta osoitteesta:

- <https://miele.fi/käyttöohjehaku>
- Tarvitset tätä varten tuotteen nimen ja valmistusnumeron.

WLAN-moduulin taajuuskaista	2,4000 GHz – 2,4835 GHz
-----------------------------	-------------------------

WLAN-moduulin enimmäislähetysteho	< 100 mW
-----------------------------------	----------

Miele hyödyntää laitteen käyttöön ja ohjaukseen omia tai muiden ohjelmistotoimittajien ohjelmistoja, jotka eivät ole ns. avoimen lähdekoodin lisenssien alaisia. Nämä ohjelmistot/ohjelmistokomponentit on suojattu tekijänoikeuslailla. Mielen ja kolmansien osapuolten ohjelmistotoimittajien tekijänoikeuksia on kunnioitettava.

Tämän laitteen mukana toimitetaan lisäksi ohjelmistokomponentteja, jotka jaetaan avoimen lähdekoodin lisenssiehtojen mukaan. Voit tarkastella mukana toimitettuja avoimen lähdekoodin komponentteja sekä niihin liittyviä tekijänoikeusilmoituksia, kopioita vastaavista voimassa olevista lisenssiehdoista ja tarvittaessa lisätiedoista laitteessa kohdassa [Asetukset](#) | [Oikeudelliset tiedot](#) | [Avoimen lähdekoodin lisenssit](#). Siinä mainittujen avoimen lähdekoodin käyttöehtojen vastuuta ja takuuta koskevat määräykset koskevat vain kulloistenkin tekijänoikeuksien haltijoita.

Laite sisältää erityisesti ohjelmistokomponentteja, joiden oikeuksien haltijat lisensoivat ne GNU General Public License -version 2 (GNU-hankkeen yleinen lisenssi), tai GNU Lesser General Public License -version 2.1 mukaisesti. Miele tarjoaa teille tai kolmannelle osapuolelle koneella luettavan kopion laitteeseen sisältyvien avoimen lähdekoodin komponenttien lähdekoodista vähintään 3 vuoden ajan siitä päivästä, jona laite on ostettu tai toimitettu ja lisensoidaan GNU General Public License -version 2 tai GNU Lesser General Public License -version 2.1 ehtojen mukaisesti, tallennettuna tietovälineelle (CD-ROM, DVD tai USB-muistitikku). Voitte saada tämän lähdekoodin ottamalla meihin yhteyttä ja ilmoittamalla tuotteen nimen, sarjanumeron ja ostopäivämäärän sähköpostitse (info@miele.com) tai postitse alla olevaan osoitteeseen:

Miele & Cie. KG
Open Source
GTZ/TIM
Carl-Miele-Straße 29
33332 Gütersloh

Viittaamme rajoitetun takuun oikeuksien haltijan puoleen GNU General Public License -version 2 ja GNU Lesser General Public License -version 2.1 ehtojen mukaisesti:

This program is distributed in the hope that it will be useful, but WITHOUT ANY WARRANTY, without even the implied warranty of MERCHANTABILITY of FITNESS FOR A PARTICULAR PURPOSE. See the GNU General Public License and GNU Lesser General Public License for more details.

Tekijänoikeudet ja lisenssit – tiedonsiirtomoduuli

Miele hyödyntää tiedonsiirtomoduulin käyttöön ja ohjaukseen omia tai muiden ohjelmistotoimittajien ohjelmistoja, jotka eivät ole ns. avoimen lähdekoodin lisenssien alaisia. Nämä ohjelmistot/ohjelmistokomponentit on suojattu tekijänoikeuslailla. Mielen ja kolmansien osapuolten ohjelmistotoimittajien tekijänoikeuksia on kunnioitettava.

Tämän tiedonsiirtomoduulin mukana toimitetaan lisäksi ohjelmistokomponentteja, jotka jaetaan avoimen lähdekoodin käyttöoikeusehtojen mukaan. Voit tarkastella mukana toimitettuja avoimen lähdekoodin komponentteja sekä niihin liittyviä tekijänoikeusilmoituksia, kopioita vastaavista voimassa olevista lisenssiehdoista ja tarvittaessa lisätiedoista paikallisesti Miele-laitteesi IP-osoitteen mukaan verkkoselaimella (*http://<ip-
adresse>/Licenses*). Siinä mainittujen avoimen lähdekoodin käyttöehtojen vastuuta ja takuuta koskevat määräykset koskevat vain kulloistenkin tekijänoikeuksien haltijoita.

Miele Oy
Porttikaari 6
01200 Vantaa
Puhelin: (09) 875 970
Sähköposti: asiakaspalvelu@miele.fi
Internet: www.miele.fi

Saksa
Miele & Cie. KG
Carl-Miele-Straße 29
33332 Gütersloh

DGM 7640

fi-FI

M.-Nr. 11 269 320 / 05