

## Navodila za uporabo Zamrzovalna omara



Pred postavitvijo – inštalacijo – zagonom **obvezno** preberite navodila za uporabo in montažo.

Tako se boste zaščitili pred poškodbami in preprečili škodo.

# Vsebina

---

<b>Varnostna navodila in opozorila</b> .....	5
<b>Vaš prispevek k varovanju okolja</b> .....	16
<b>Inštalacija</b> .....	17
Mesto postavitve .....	17
Zahteve za pre- in odzračevanje .....	18
Postavitev več hladilnih aparatov .....	19
Postavitev side-by-side .....	19
Zamenjava strani odpiranja vrat .....	19
Namestitev priloženih stenskih distančnikov .....	20
Postavitev hladilnega aparata .....	20
Postavitev aparata v pravilen položaj .....	21
Vključitev hladilnega aparata v kuhinjski niz .....	22
Vgradne mere .....	24
Električni priključek .....	30
<b>Varčevanje z energijo</b> .....	31
<b>Opis aparata</b> .....	32
Pregled aparata .....	32
Začetni zaslon .....	34
Razumevanje principa upravljanja .....	34
Nastavitveni način  .....	35
Urejanje notranjosti aparata .....	37
Nagibanje zgornjega predala .....	37
Zamrzovalni predal XXL box .....	37
Priložena oprema .....	37
Dodatna oprema .....	38
<b>Vklop in izklop hladilnega aparata</b> .....	39
Pred prvo uporabo .....	39
Priklop hladilnega aparata .....	39
Vklop hladilnega aparata .....	39
Izklop hladilnega aparata .....	39
Ob daljši odsotnosti upoštevajte .....	40
<b>Ustrezna temperatura</b> .....	41
Prikaz temperature .....	41
Nastavitev temperature .....	41
Možne nastavitve .....	41

<b>Uporaba funkcije pospešenega zamrzovanja</b> .....	42
<b>Izvajanje drugih nastavitev</b> .....	43
Pojasnila k posameznim nastavitvam.....	43
Način za zabave  .....	43
Vkllop funkcije fiksiranja nastavitvev  /  .....	43
Način Sabbath  .....	44
Informacije o načinu Sabbath <b>i</b> .....	44
Spreminjanje časa do vklopa alarma ob odprtih vratih  .....	45
Miele@home .....	45
Sprememba glasnosti opozorilnih in zvočnih signalov  /  .....	47
Sprememba svetlosti prikazovalnika  .....	47
Izklop sejemske nastavitve  .....	48
Ponastavitev vrednosti na stanje ob dobavi  .....	48
Informacije <b>i</b> .....	48
<b>Temperaturni alarm in alarm ob odprtih vratih</b> .....	49
<b>Zamrzovanje in shranjevanje zamrznjenih živil</b> .....	51
Kaj se zgodi pri zamrzovanju svežih živil?.....	51
Maksimalna zmogljivost zamrzovanja .....	51
Shranjevanje predpripravljenih zamrznjenih jedi .....	51
Zamrzovanje svežih živil .....	52
Čas shranjevanja zamrznjenih živil .....	53
Hitro hlajenje pijač .....	54
Uporaba opreme .....	54
Priprava ledenih kock .....	54
<b>Odtajevanje</b> .....	55
<b>Čiščenje in vzdrževanje</b> .....	56
Napotki glede čistilnih sredstev .....	56
Priprava aparata za čiščenje .....	57
Očistite notranjost. ....	57
Ročno čiščenje ali pomivanje delov opreme v pomivalnem stroju .....	58
Odstranjevanje in razstavljanje delov opreme pred čiščenjem .....	58
Čiščenje sprednje stranice in stranskih sten aparata .....	59
Čiščenje vratnega tesnila .....	60
Čiščenje rež za pre- in odzračevanje.....	60
Po končanem čiščenju .....	60
<b>Kaj storiti, če</b> .....	61
<b>Razlogi za hrup</b> .....	70

# Vsebina

---

<b>Servisna služba</b> .....	71
Kontakt v primeru motenj.....	71
Zbirka podatkov EPREL.....	71
Garancija.....	71
<b>Izjava o skladnosti</b> .....	72
<b>Avtorske pravice in licence</b> .....	73

## Varnostna navodila in opozorila

Ta hladilni aparat ustreza veljavnim varnostnim predpisom. Kljub temu pa lahko nepravilna uporaba privede do poškodb oseb in materialne škode.

Pred prvo uporabo hladilnega aparata pozorno preberite navodila za uporabo in montažo. V njih boste našli pomembne napotke za vgradnjo, varnost, uporabo in vzdrževanje aparata. Tako se boste zaščitili pred poškodbami in preprečili škodo na aparatu.

Skladno s standardom IEC 60335-1 Miele izrecno opozarja, da je treba obvezno prebrati in upoštevati vse razpoložljive informacije o inštalaciji hladilnega aparata ter varnostna navodila in opozorila.

Miele ne prevzema odgovornosti za škodo, ki je posledica neupoštevanja teh navodil.

Navodila za uporabo in montažo shranite in jih predajte morebitnemu naslednjemu lastniku.

# Varnostna navodila in opozorila

---

## Uporaba v skladu s predpisi

- ▶ Hladilni aparat je namenjen za uporabo v gospodinjstvu in podobnih okoljih, kot so
  - trgovine, pisarne in druga podobna delovna okolja,
  - kmetije,
  - hoteli, moteli, penzioni in drugi značilni nastanitveni objekti, kjer aparat uporabljajo gostje. Ta hladilni aparat ni namenjen za uporabo na prostem.
- ▶ Hladilni aparat uporabljajte izključno v obsegu, običajnem za gospodinjstvo, za hlajenje in shranjevanje živil ter za shranjevanje zamrznjenih živil, zamrzovanje svežih živil in pripravo ledu. Dovoljen ni noben drug namen uporabe.
- ▶ Hladilni aparat ni primeren za shranjevanje in hlajenje zdravil, krvne plazme, laboratorijskih preparatov ali podobnih snovi ali izdelkov, ki so predmet direktive o medicinskih pripomočkih. Napačna uporaba hladilnega aparata lahko privede do poškodb shranjenega blaga ali njegovega kvarjenja. Hladilni aparat tudi ni primeren za delovanje v prostorih, kjer obstaja nevarnost eksplozije. Miele ne prevzema odgovornosti za škodo, ki je posledica nepravilne uporabe ali napačnega upravljanja.
- ▶ Osebe (vključno z otroki), ki zaradi svojih fizičnih, zaznavnih ali duševnih zmožnosti oziroma svoje neizkušenosti ali neznanja niso sposobne varno upravljati hladilnega aparata, ga ne smejo uporabljati brez nadzora odgovorne osebe. Navedene osebe smejo upravljati hladilni aparat brez nadzora samo, če so z njim seznanjene do te mere, da ga lahko povsem varno uporabljajo, ter znajo prepoznati možne nevarnosti napačnega upravljanja.

### Če so pri hiši otroci

- ▶ Poskrbite, da se otroci, mlajši od osem let, ne zadržujejo v neposredni bližini hladilnega aparata, razen če so pod stalnim nadzorom.
- ▶ Otroci, starejši od osem let, lahko uporabljajo aparat brez nadzora samo, če so z njim seznanjeni do te mere, da ga lahko varno uporabljajo. Poznati in razumeti morajo morebitne nevarnosti, ki jim pretijo zaradi napačnega upravljanja.
- ▶ Otroci ne smejo čistiti ali vzdrževati aparata brez nadzora.
- ▶ Otroci, ki se zadržujejo v bližini hladilnega aparata, naj bodo vedno pod nadzorom. Nikoli ne pustite, da bi se otroci igrali z aparatom.
- ▶ Nevarnost zadušitve! Otroci se lahko med igro zavijejo v ovojni material (npr. folije) ali si ga povlečejo čez glavo. Embalažne materiale zato shranite zunaj dosega otrok.

# Varnostna navodila in opozorila

---

## Tehnična varnost

► Zatesnjenost krogotoka hladilnega sredstva je preverjena. Hladilni aparat ustreza zadevnim varnostnim predpisom in ustreznim direktivam EU.



► Ta hladilni aparat vsebuje hladilno sredstvo izobutan (R600a), naravni plin, ki je zelo prijazen do okolja, vendar vnetljiv. Hladilno sredstvo ne škoduje ozonski plasti in ne povečuje toplogrednega učinka.

Zaradi uporabe tega okolju prijaznega hladilnega sredstva je delovanje aparata nekoliko glasnejše. Poleg zvoka delovanja kompresorja se lahko pojavi zvok pretoka v celotnem hladilnem krogotoku. Tem učinkom se žal ni mogoče izogniti, nimajo pa nobenega vpliva na zmogljivost hladilnega aparata.

Med transportom in vgradnjo/postavitvijo hladilnega aparata pazite, da se ne poškoduje noben del hladilnega krogotoka. Hladilno sredstvo, ki brizgne iz sistema, lahko povzroči poškodbe oči.

Ob poškodbah:

- Izogibajte se odprtemu plamenu ali virom vžiga.
- Hladilni aparat ločite od električnega omrežja.
- Nekaj minut zračite prostor, v katerem stoji hladilni aparat.
- Pokličite servisno službo.

► Več kot je hladilnega sredstva v hladilnem aparatu, večji mora biti prostor, kjer stoji aparat. Pri morebitnem puščanju lahko namreč v premajhnem prostoru pride do tvorbe vnetljive mešanice plina in zraka. Na vsakih 8 g hladilnega sredstva mora biti velikost prostora najmanj 1 m<sup>3</sup>. Količina hladilnega sredstva je navedena na napisni ploščici v notranjosti aparata.



## Varnostna navodila in opozorila

---

- ▶ Priključni podatki (zaščita, napetost in frekvenca), navedeni na napisni ploščici, se morajo obvezno ujemati s podatki vašega električnega omrežja, sicer bo prišlo do poškodbe aparata. Podatke obvezno preverite že pred priklopom hladilnega aparata. Če ste v dvomih, se posvetujte z električarjem.
- ▶ Električna varnost hladilnega aparata je zagotovljena le v primeru, da je priključen na pravilno ozemljeno električno napeljavo. Ta osnovni varnostni pogoj mora biti izpolnjen. Če ste v dvomih, naj vašo hišno električno inštalacijo preveri strokovnjak.
- ▶ Možno je začasno ali trajno delovanje s priklopom na samostojno napravo za oskrbo z energijo ali tovrstno napravo, ki ni sinhronizirana z omrežjem (npr. avtonomno omrežje, rezervni sistemi). Pogoj za delovanje je, da naprava za oskrbo z energijo izpolnjuje pogoje EN 50160 ali primerljive. Varnostni ukrepi, predvideni za hišno inštalacijo in ta izdelek Miele, morajo biti tako po funkciji kot načinu delovanja zagotovljeni tudi pri avtonomnem delovanju ali delovanju, ki ni sinhronizirano z omrežjem, ali morajo biti nadomeščeni z ustreznimi enakovrednimi ukrepi v inštalaciji. Kot je na primer opisano v aktualni objavi VDE-AR-E 2510-2.
- ▶ Če je priloženi priključni kabel poškodovan, ga lahko iz varnostnih razlogov zamenjate samo z originalnim nadomestnim delom. Miele samo pri originalnih nadomestnih delih jamči, da v celoti izpolnjujejo varnostne zahteve.
- ▶ Razdelilne doze ali električni podaljški ne zagotavljajo potrebne varnosti (nevarnost požara). Zato hladilnega aparata ne priključite na električno omrežje preko tovrstnih naprav.
- ▶ Če vlaga zaide do delov pod napetostjo ali priključnega kabla, lahko pride do kratkega stika. Zato hladilni aparat ne sme delovati v območju, kjer je vlažno ali obstaja nevarnost škropljenja (npr. v garaži, pralnici ipd.).

## Varnostna navodila in opozorila

---

- ▶ Ta aparat ni primeren za uporabo na nestacionarnih mestih postavitve (npr. na plovilih).
- ▶ Če je aparat poškodovan, lahko ogroža vašo varnost. Preverite, da na njem ni opaznih poškodb. Poškodovanega hladilnega aparata v nobenem primeru ne smete uporabljati.
- ▶ Ta hladilni aparat ni namenjen za uporabo kot vgradni aparat.
- ▶ Ob inštalacijskih in vzdrževalnih posegih ter popravilih mora biti hladilni aparat ločen od električnega omrežja. V ta namen mora biti izpolnjen eden izmed naslednjih pogojev:
  - varovalke električne napeljave so izklopljene ali
  - taljive varovalke električne napeljave so povsem odvite ali
  - priključni kabel je izključen iz električnega omrežja. Pri aparatih z omrežnim vtičem ne vlecite za kabel, temveč primite vtič in ga izvlecite.
- ▶ Zaradi nestrokovne inštalacije, vzdrževanja ali popravila je lahko resno ogrožena varnost uporabnika. Inštalacijska in vzdrževalna dela ter popravila lahko izvajajo samo strokovnjaki, ki jih je pooblastilo podjetje Miele.
- ▶ Če hladilnega aparata ne popravi servisna služba, ki jo je pooblastilo podjetje Miele, prenehajo veljati pravice, ki izhajajo iz garancije.
- ▶ Pokvarjene sestavne dele lahko zamenjate samo z originalnimi nadomestnimi deli Miele. Miele namreč samo pri teh delih jamči, da v celoti izpolnjujejo varnostne zahteve.
- ▶ Ta hladilni aparat je zaradi posebnih zahtev (npr. glede temperature, vlažnosti, kemijske obstojnosti, odpornosti proti obrabi in vibracij) opremljen s specialno žarnico. Ta se lahko uporablja samo za predvideni namen. Žarnica ni primerna za osvetlitev prostora. Zamenja jo lahko samo pooblaščen strokovnjak ali osebje servisne službe Miele. Ta hladilni aparat je opremljen z več svetlobnimi viri, ki so uvrščeni vsaj v razred energijske učinkovitosti F.

## Strokovna inštalacija

- ▶ Zamenjavo strani odpiranja vrat (če je potrebna) izvedite skladno s priloženimi navodili za montažo.
- ▶ Hladilne aparate, ki imajo v identifikacijski oznaki modela „S“, lahko namestite enega poleg drugega v postavitvah side-by-side.
  - Aparat postavite skladno s priloženimi navodili za montažo.
  - Tečaja vrat ne smete prestaviti na drugo stran, saj je določena razporeditev hladilnih aparatov.
- ▶ Aparat postavite na predvideno mesto s pomočjo druge osebe.

# Varnostna navodila in opozorila

---

## Pravilna uporaba

- ▶ Hladilni aparat je predviden za uporabo v določenem klimatskem razredu (območje temperature okolice), katerega meje morate upoštevati. Klimatski razred je naveden na napisni ploščici v notranjosti aparata. Nižja temperatura okolice vodi v daljši čas mirovanja kompresorja, zato aparat ne more vzdrževati potrebne temperature.
- ▶ Pre- in odzračevalne odprtine aparata ne smejo biti na noben način prekrite. V nasprotnem primeru ne more biti več zagotovljen neoviran dovod zraka. Poraba električne energije zato naraste, lahko pa pride tudi do poškodb sestavnih delov aparata.
- ▶ Če v aparatu ali v vratih aparata shranjujete živila, ki vsebujejo maščobe oz. olja, pazite, da pri morebitnem iztekanju maščoba oz. olje ne pride v stik s plastičnimi deli aparata. V plastiki lahko nastanejo napetostne razpoke in plastika počí ali se prelomi.
- ▶ Nevarnost požara in eksplozije. V hladilnem aparatu ne shranjujte eksplozivnih snovi ali izdelkov z gorljivim potisnim plinom (npr. sprejev). Vnetljive mešanice plinov se lahko zaradi električnih sestavnih delov aparata vnamejo.
- ▶ Nevarnost eksplozije. V hladilnem aparatu ne sme delovati nobena električna naprava (npr. za izdelavo sladoleda). V nasprotnem primeru lahko pride do iskrenja.
- ▶ Nevarnost poškodbe in škode na aparatu. V zamrzovalniku ne shranjujte pločevink ali steklenic s pijačami, ki vsebujejo ogljikovo kislino, ali s tekočinami, ki lahko zamrznejo. Pločevinke ali steklenice lahko počijo.
- ▶ Nevarnost poškodbe in škode na aparatu. Če v zamrzovalnik vložite steklenice pijače, da bi se hitro ohladile, jih morate vzeti iz aparata najkasneje po eni uri. Steklenice lahko počijo.

## Varnostna navodila in opozorila

---

- ▶ Nevarnost poškodbe. Zamrznjenih živil in kovinskih delov se nikoli ne dotikajte z mokrimi rokami. Roke lahko primrznejo na živilo oz. predmet.
- ▶ Nevarnost poškodbe. Ledenih kock in sladoleda na palčki, zlasti vodnega sladoleda, nikoli ne nesite iz zamrzovalnika neposredno v usta. Zaradi zelo nizkih temperatur lahko ustnice ali jezik primrznejo.
- ▶ Že odtajanih ali deloma odtajanih živil ne smete ponovno zamrzniti. Porabite jih kolikor mogoče hitro, saj takšna živila izgubljajo svojo hranilno vrednost in se hitro pokvarijo. Če odtajana živila skuhate ali spečete, pa jih lahko ponovno zamrznete.
- ▶ Če zaužijete živila, ki ste jih predolgo shranjevali, lahko pride do zastrupitve s hrano.  
Trajanje shranjevanja je odvisno od številnih dejavnikov, npr. od svežine in kakovosti živila ter temperature shranjevanja. Upoštevajte rok uporabe in navodila za shranjevanje, ki jih navaja proizvajalec!

### Oprema in nadomestni deli

- ▶ Uporabljajte izključno originalno opremo Miele. V primeru namestitve ali vgradnje drugačne opreme prenehajo vse pravice, ki izhajajo iz garancije.
- ▶ Miele vam nudi jamstvo za dobavo nadomestnih delov, potrebnih za delovanje, še do 15 let, najmanj pa 10 let po koncu serijske proizvodnje vašega hladilnega aparata.

# Varnostna navodila in opozorila

---

## Čiščenje in vzdrževanje

- ▶ Na vratno tesnilo ne smete nanašati olja ali maščobe, sicer bo tesnilo sčasoma postalo porozno.
- ▶ Para iz parne čistilne naprave lahko zaide do delov pod napetostjo in povzroči kratki stik.  
Za čiščenje in odtajevanje hladilnega aparata nikoli ne uporabljajte parne čistilne naprave.
- ▶ Koničasti in ostri predmeti poškodujejo hladilni agregat in delovanje aparata ni več brezhibno. Zato ne uporabljajte koničastih ali ostrih predmetov za
  - odstranjevanje sreža in ledu,
  - sproščanje primrznjenih posodic s sladoledom in živil.
- ▶ Kadar želite aparat odtajati, vanj ne smete postaviti električnih grelnikov ali sveč, saj le-ti poškodujejo plastiko.
- ▶ Ne uporabljajte nobenih sprejev ali drugih sredstev za odstranjevanje ledu. Tovrstna sredstva lahko tvorijo eksplozivne pline, vsebujejo topila ali potisne pline, ki poškodujejo plastiko, ali pa škodljivo vplivajo na zdravje.

## Transport

- ▶ Hladilni aparat vedno transportirajte v pokončnem položaju in v transportni embalaži, da ne bo prišlo do poškodb.
- ▶ Nevarnost poškodbe in škode na aparatu. Hladilni aparat transportirajte s pomočjo druge osebe, saj je zelo težak.

## Odstranjevanje starega aparata

- ▶ Po potrebi onesposobite zapiralni mehanizem hladilnega aparata. S tem boste preprečili, da bi se vanj zaprli otroci, ki bi se igrali v bližini, in se tako znašli v življenjski nevarnosti.
- ▶ Hladilno sredstvo, ki brizgne iz cevi, vam lahko poškoduje oči! Ne poškodujte nobenega dela hladilnega krogotoka, npr.
  - s prebadanjem kanalov s hladilnim sredstvom v uparjalniku,
  - s prepogibanjem cevovoda,
  - z razenjem površinskih prevlek.

## Simbol na kompresorju (odvisno od modela)

To opozorilo je pomembno samo za recikliranje. Med normalnim delovanjem ni nobene nevarnosti.



- ▶ Olje v kompresorju je lahko ob zaužitju in v primeru, da zaide v dihalne poti, smrtno nevarno.

# Vaš prispevek k varovanju okolja

---

## Odstranjevanje embalaže

Embalaža ščiti aparat pred poškodbami med transportom. Embalažni materiali so skrbno izbrani glede na ekološko sprejemljivost in tehnike odstranjevanja, zato jih je mogoče reciklirati.

Z vračanjem embalaže v obtok materialov poskrbite za prihranek surovin in zmanjšanje količine odpadkov.

## Odstranjevanje starega aparata

Električna in elektronska oprema pogosto vsebuje še uporabne materiale. Vsebuje tudi določene snovi, zmesi in sestavne dele, ki so potrebni za njeno delovanje in varnost. Vse navedeno pa lahko v navadnih gospodinjskih odpadkih ali ob nepravilnem ravnanju predstavlja nevarnost za zdravje ljudi in za okolje. Svojega starega aparata zato ne odvrzite med gospodinjske odpadke.

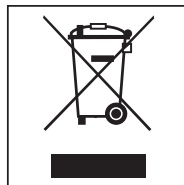

Namesto tega poskrbite za odvoz v uradne lokalne centre za zbiranje in prevzem električne in elektronske opreme, kjer bodo poskrbeli za morebitno reciklažo, ali pa aparat odpeljite k svojemu trgovcu oziroma na podjetje Miele. Za izbris morebitnih osebnih podatkov, shranjenih v aparatu, ki ga boste odstranili, ste po zakonu odgovorni sami.

Poskrbite, da se cevi vašega hladilnega aparata do odvoza na ustrezno, okolju prijazno odlagališče ne poškodujejo. S tem zagotovite, da hladilno sredstvo, ki je v aparatu, in olje iz kompresorja ne moreta zaiti v okolje.

Prosimo vas, da do odstranitve starega aparata poskrbite za varnost otrok. Preberite informacije v poglavju „Varnostna navodila in opozorila“.



## Mesto postavitve

 Nevarnost poškodbe zaradi visoke zračne vlažnosti.

Pri visoki zračni vlažnosti se lahko na zunanjih površinah hladilnega aparata nabere kondenzat.

Ta kondenzat lahko vodi v korozijo zunanjih sten aparata.

Hladilni aparat postavite v suh in/ali klimatiziran prostor, kjer je zagotovljeno zadostno zračenje.

Po postavitvi aparata se prepričajte, da se njegova vrata pravilno zapirajo in da so upoštevane navedene odprtine za pre- in odzračevanje.

 Nevarnost požara in poškodb zaradi aparatov, ki oddajajo toploto.

Aparati, ki oddajajo toploto, se lahko vnamejo in zanetijo požar na hladilnem aparatu.

Aparatov, ki oddajajo toploto, kot so mini pečice, dvojni kuhalniki ali opekači kruha, ne smete postaviti na hladilni aparat.

 Nevarnost požara in poškodb zaradi odprtega plamena.

Odrpti plameni lahko povzročijo, da hladilni aparat zagori.

Odrpte plamene, npr. sveče, držite na zadostni razdalji od hladilnega aparata.

Za postavev je primeren suh prostor, ki je dobro prezračevan.

Pri izbiri mesta postavitve upoštevajte, da se poraba energije hladilnega aparata poveča, če stoji v neposredni bližini grelnega telesa, štedilnika ali drugega toplotnega vira. Preprečite izpostavljenost neposredni sončni svetlobi.

Čim višja je temperatura okolice, tem daljši je čas delovanja kompresorja in tem večja je poraba energije.

Pri postavitvi hladilnega aparata poleg tega upoštevajte naslednje:

- Stenska vtičnica mora biti nameščena izven območja hrbtne strani aparata in v nujnem primeru zlahka dostopna.
- Omrežni vtič in priključni kabel se ne smeta dotikati hrbtne strani hladilnega aparata, ker se lahko poškodujeta zaradi vibracij aparata.
- Na vtičnice v območju hrbtne strani aparata prav tako ne smete priključiti drugih naprav.
- V območju hrbtne strani aparata ne smete namestiti ali uporabljati razdelilnih vtičnic ali podaljškov oziroma drugih elektronskih naprav (npr. transformatorjev za halogenske žarnice).
- Tla na mestu postavitve morajo biti vodoravna in ravna ter morajo biti na isti višini kot okoliška tla.

# Inštalacija

## Klimatski razred

Hladilni aparat je namenjen za uporabo v določenem klimatskem razredu (območje temperature prostora), katerega meje morate upoštevati. Nižja temperatura v prostoru vodi v daljši čas mirovanja kompresorja. Posledica tega je lahko višja temperatura v hladilnem aparatu, kar povzroči posledično škodo.

Klimatski razred je naveden na napisni ploščici v notranjosti aparata.

Klimatski razred	Temperatura v prostoru
SN, N	do +32 °C
ST	do +38 °C
T	do +43 °C

Brezhibno delovanje aparata je zagotovljeno, če zamrzovalna omara klimatskega razreda SN deluje pri nižjih temperaturah v prostoru (do – 15 °C).

## Zahteve za pre- in odzračevanje

 Nevarnost požara in poškodb zaradi nezadostnega zračenja.

Če se hladilni aparat ne zrači dovolj, se kompresor pogosteje vklaplja in deluje dlje časa. To vodi v večjo porabo energije in povišano delovno temperaturo kompresorja, kar lahko povzroči škodo na kompresorju.

Pazite na zadostno zračenje aparata. Obvezno se držite navedenih mer odprtih za pre- in odzračevanje.

Odprtine za pre- in odzračevanje ne smejo biti na noben način prekrite.

Poleg tega jih morate redno čistiti, da niso prašne.

Zrak ob hrbtne steni aparata se segreva. Zato mora biti zagotovljen neoviran dovod zraka (glejte poglavje „Mere aparata“).

## Postavitev več hladilnih aparatov

⚠ Nevarnost poškodbe zaradi kondenzata na zunanjih stenah aparata.

Pri visoki zračni vlažnosti se lahko med zunanjsima stenama hladilnih aparatov nabere kondenzat, ki lahko privede do korozije.

Načeloma **nobenega** hladilnega aparata ne smete postaviti **neposredno** ob drug hladilni aparat. Razdalja med aparatoma mora biti vsaj 70 mm.

## Postavitev side-by-side

Zamrzovalna omara je lahko postavljena levo poleg hladilnika, saj je v njeni desni stranski steni vgrajeno gretje (glejte odstavek „Mere aparata“).

Hladilnik mora biti prav tako opremljen z vgrajenim gretjem, in to v levi stranski steni.

Odvisno od modela je hladilnemu aparatu priložen komplet za namestitev side-by-side. Priloženo navodilo za montažo opisuje, kako postavite hladilna aparata enega poleg drugega.

**Nasvet:** Pozanimajte se pri svojem specializiranem prodajalcu, s katerimi modeli lahko kombinirate svoj hladilni aparat.

## Zamenjava strani odpiranja vrat

⚠ Nevarnost poškodb in materialne škode pri prestavljanju tečajev vrat.

Če tečaje vrat prestavlja ena sama oseba, obstaja večja nevarnost poškodb in materialne škode.

Tečaje vrat obvezno prestavite s pomočjo druge osebe.

Aparat ima ob dobavi tečaje na levi strani vrat. Če je potrebno, da so tečaji na desni strani vrat, jih morate prestaviti (glejte priložena navodila za montažo).

Prosimo, upoštevajte, da tečaja ne smete prestaviti na drugo stran, če hladilni aparat namestite v postavitev side-by-side z drugih hladilnim aparatom.

# Inštalacija

## Namestitev priloženih stenskih distančnikov

Uporabite stenska distančnika, da bo dosežena deklarirana poraba energije in da ne bo prišlo do tvorbe kondenzata pri višjih temperaturah okolice. Z nameščenima distančnikoma je globina aparata večja za pribl. 15 mm.

Če distančnikov ne uporabite, to nima nobenega vpliva na delovanje hladilnega aparata. Vendar pa se v primeru manjšega odmika od stene nekoliko poveča poraba energije.

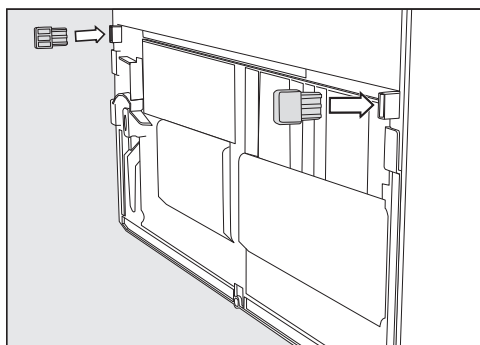

- Stenska distančnika namestite na hrbtno steno hladilnega aparata levo in desno spodaj.

## Postavitev hladilnega aparata

⚠ Nevarnost poškodb in materialne škode zaradi prevrnitve hladilnega aparata.

Če hladilni aparat postavlja ena sama oseba, obstaja večja nevarnost poškodb in materialne škode.

Aparat postavite na predvideno mesto obvezno s pomočjo druge osebe.

⚠ Nevarnost poškodb zaradi udarjanja vrat aparata.

Vrata aparata lahko udarijo v steno in se pri tem poškodujejo.

Omejevalnik odpiranja vrat montirajte prej, preden hladilni aparat postavite na predvideno mesto.

Vrata aparata zaščitite pred udarci, npr. s klobučevinastim nastavkom na steni.

⚠ Nevarnost poškodbe tal.

Premikanje aparata lahko povzroči poškodbe na tleh.

Na občutljivih tleh aparat premikajte zelo previdno.

Za lažjo postavitve ima aparat na hrbtni strani zgoraj transportne ročaje in spodaj transportna kolesca.

**Nasvet:** Hladilni aparat lahko postavite samo, če je prazen.

- Hladilni aparat že zdaj postavite čim bližje predvidenega mesta postavitve.
- Hladilni aparat priključite na električno omrežje, kot je opisano v poglavju „Električni priključek“.

- Aparat previdno pomaknite na predvideno mesto.
- Hladilni aparat postavite s stenskim distančnikom (če sta nameščena) ali s hrbtno stranico neposredno ob steno.

## Postavitev aparata v pravi položaj

⚠ Če vrata aparata padejo ven ali se aparat prevrne, lahko pride do poškodb oseb in materialne škode. Če dodatna nastavitvena nogica na spodnjem ležajnem podstavku ne nalega pravilno na tla, lahko vrata hladilnega aparata padejo ven ali pa se aparat prevrne.

Nastavitveno nogico odvijte s priloženim ključem, dokler se ne dotakne tal.

Nato jo odvijte še za dodatno četrtno obrata.

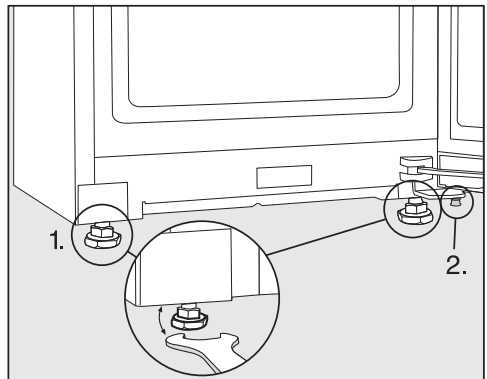

- Hladilni aparat poravnajte s pomočjo vodne tehtnice in priloženega viličastega ključa ter ga podprite.
1. Nastavite sprednje nogice.
  2. Dodatno nastavitveno nogico toliko odvijte, da se dotakne tal. Nato jo odvijte še za dodatno četrtno obrata.

# Inštalacija

## Vključitev hladilnega aparata v kuhinjski niz

Hladilni aparat je lahko obdan s kuhinjskimi omarami.

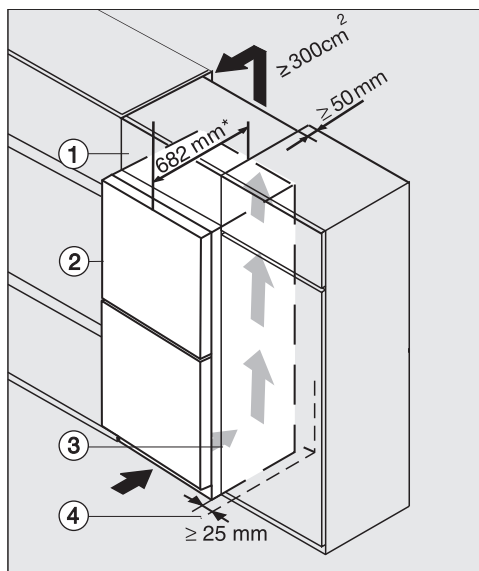

Hladilni aparat s stekleno sprednjo stranico  
K(S)/FN(S)/KFN 4xxx X **bb, brws, bs, grgr**

- ① samostojna omarica nad aparatom
- ② hladilni aparat, globina vrat = 82 mm
- ③ kuhinjska omara
- ④ stena

\* Pri aparatih z nameščenima  
distančnikoma se globina poveča za  
pribl. 15 mm.

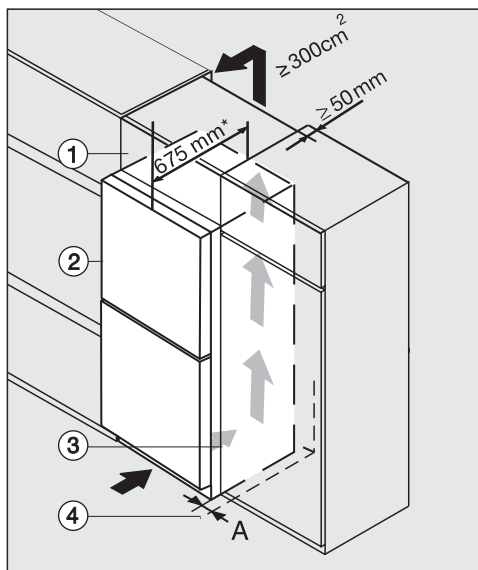

K(S)/FN(S)/KFN 4xxx X **edst/cs, ws, bst, el**

- ① samostojna omarica nad aparatom
- ② hladilni aparat, globina vrat = 75 mm
- ③ kuhinjska omara
- ④ stena

**A** = 25 mm (s prijemno vdolbino)/60 mm (z ročajem)

\* Pri aparatih z nameščenima  
distančnikoma se globina poveča za  
pribl. 15 mm.

 Nevarnost požara in poškodb zaradi nezadostnega zračenja.

Če se hladilni aparat ne zrači dovolj, se kompresor pogosteje vklaplja in deluje dlje časa. To vodi v večjo porabo energije in povišano delovno temperaturo kompresorja, kar lahko povzroči škodo na kompresorju.

Pazite na zadostno zračenje aparata.

Obvezno se držite navedenih mer odprtih za pre- in odzračevanje.

Odprtine za pre- in odzračevanje ne smejo biti na noben način prekrite.

Poleg tega jih morate redno čistiti, da niso prašne.

Kolikor večja je odprtina za odzračevanje, toliko bolj varčno deluje kompresor.

■ Hladilni aparat postavite poleg kuhinjske omare.

- Sprednja stranica aparata mora izstopati vsaj za globino vrat od sprednjih stranic kuhinjskih omar. Tako lahko vrata aparata neovirano odpirate in zapirate.
- Pri postavitvi hladilnega aparata ob steno ④ je na strani tečajev med steno ④ in hladilnim aparatom ② potreben odmik (A).
- Da aparat prilagodite višini kuhinjskega niza, lahko nadenj namestite ustrezno samostojno omarico ①.

Po celotni širini samostojne omarice mora biti predviden odzračevalni kanal globine 50 mm.

Odprtina za odzračevanje pod stropom prostora mora imeti površino vsaj 300 cm<sup>2</sup>, da lahko segreti zrak neovirano odteka.

# Inštalacija

## Vgradne mere

### Mere za postavitve/pogled od zgoraj

FNS 4882 D edt/cs

Vse mere so podane v mm.

Da je zagotovljeno pravilno delovanje hladilnega aparata, morate upoštevati navedene površine za pre- in odzračevanje.

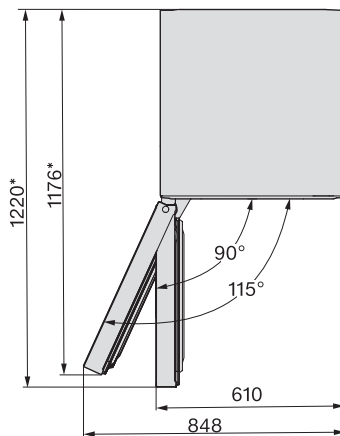
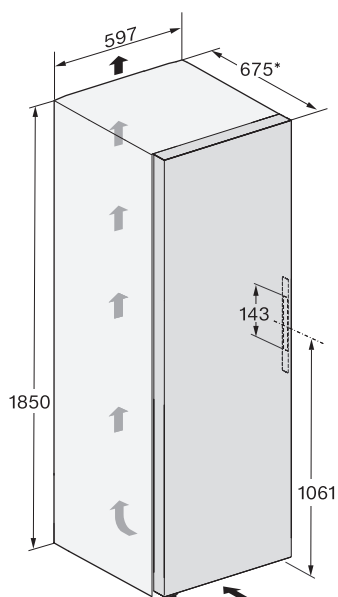

\* Mera brez nameščenih stenskih distančnikov. Če uporabite priložena distančnika, se globina aparata poveča za 15 mm.



## Priključki

FNS 4882 D edt/cs

Vse mere so podane v mm.

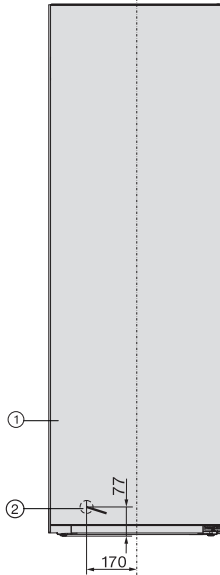

- ① Pogled od spredaj
- ② Omrežni priključni kabel, dolžina = 2.100 mm  
Daljši priključni kabel lahko kupite na servisu Miele.

# Inštalacija

## Mere za postavitvev/pogled od zgoraj

FNS 4882 D edt/cs + KS 4885 DD edt/cs

Podrobnejše informacije so v tem poglavju, v odstavku „Postavitve več hladilnih aparatov – Postavitve side-by-side“, in navodilih za montažo, ki so priložena kompletu za namestitvev side-by-side.

Vse mere so podane v mm.

Da je zagotovljeno pravilno delovanje hladilnih aparatov, morate upoštevati navedene površine za pre- in odzračevanje.

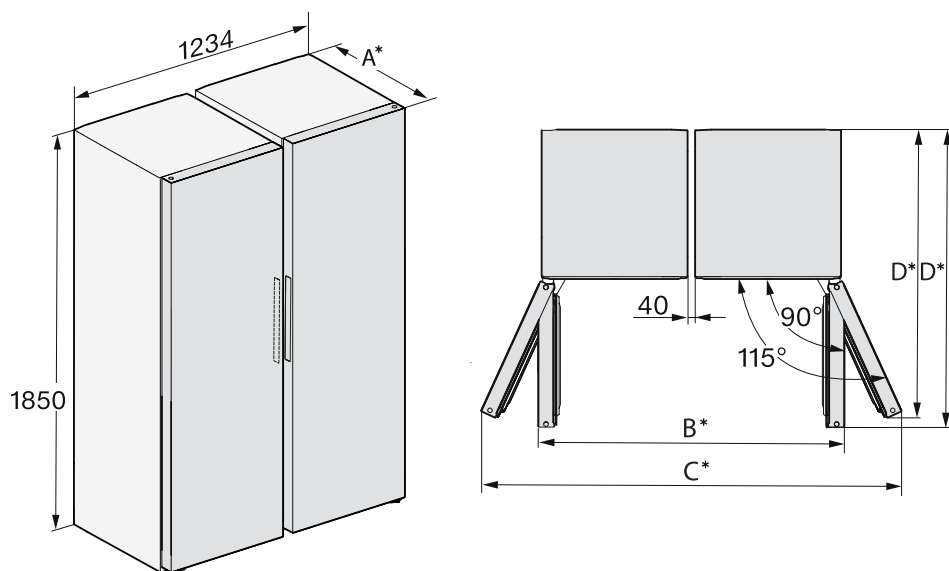

\* Mera brez nameščenih stenskih distančnikov. Če uporabite priložena distančnika, se globina aparata poveča za 15 mm.

	A	B	C	D	E
FNS 4882 D edt/cs + KS 4887 DD edt/cs	675	1260	1736	1176	1220

## Mere za postavitev/pogled od zgoraj

FNS 4882 D edt/cs N

Vse mere so podane v mm.

Da je zagotovljeno pravilno delovanje hladilnega aparata, morate upoštevati navedene površine za pre- in odzračevanje.

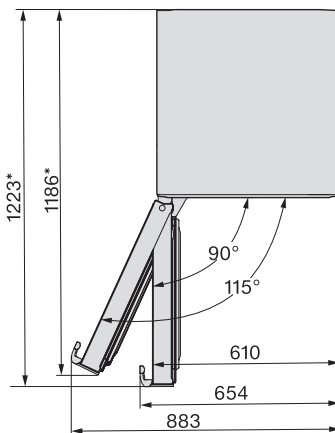
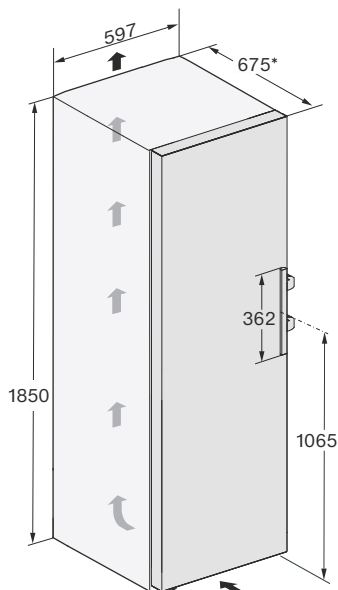

\* Mera brez nameščenih stenskih distančnikov. Če uporabite priložena distančnika, se globina aparata poveča za 15 mm.

# Inštalacija

---

## Priključki

FNS 4882 D edt/cs N

Vse mere so podane v mm.

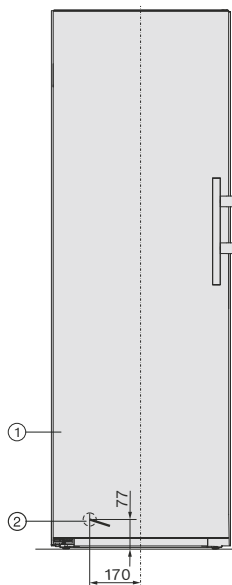

- ① Pogled od spredaj
- ② Omrežni priključni kabel, dolžina = 2.100 mm  
Daljši priključni kabel lahko kupite na servisu Miele.

## Mere za postavitve/pogled od zgoraj

FNS 4882 D edt/cs N + KS 4885 DD edt/cs N

Podrobnejše informacije so v tem poglavju, v odstavku „Postavitve več hladilnih aparatov – Postavitve side-by-side“.

Vse mere so podane v mm.

Da je zagotovljeno pravilno delovanje hladilnih aparatov, morate upoštevati navedene površine za pre- in odzračevanje.

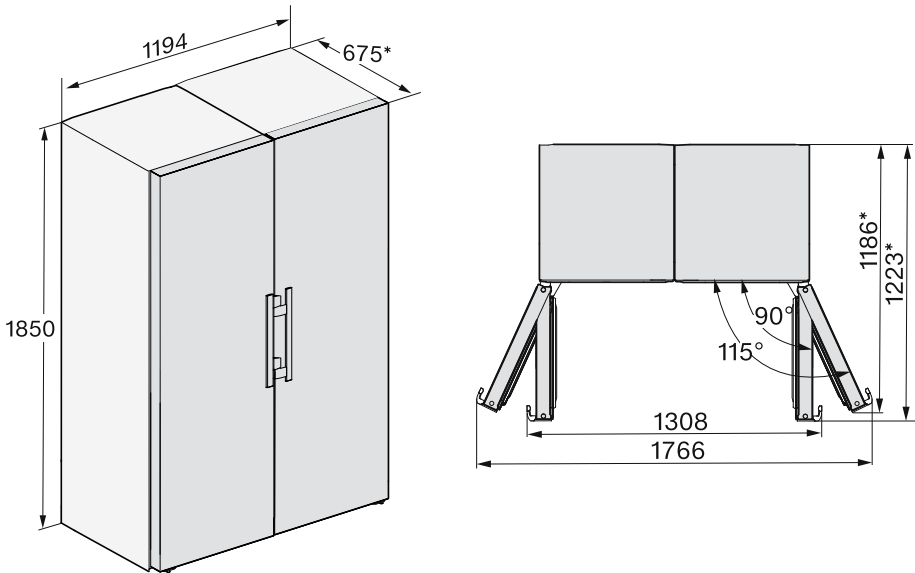

\* Mera brez nameščenih stenskih distančnikov. Če uporabite priložena distančnika, se globina aparata poveča za 15 mm.

# Inštalacija

## Električni priključek

Hladilni aparat lahko priklopite na varnostno vtičnico izključno s priloženim priključnim kablom.

Hladilni aparat postavite tako, da je vtičnica prosto dostopna. Če vtičnica ni dostopna, poskrbite, da je na mestu inštalacije na voljo inštalacijski odklopnik za vsak pol.

**⚠ Nevarnost požara zaradi pregretja.**

Delovanje hladilnega aparata, priključenega na električni razdelilnik ali podaljšek, lahko vodi do pregrevanja kabla.

Iz varnostnih razlogov ne uporabljajte nobenih razdelilnikov in podaljškov.

Električna napeljava mora biti izvedena po VDE 0100.

Iz varnostnih razlogov priporočamo, da v hišno električno napeljavo, na katero je priključen hladilni aparat, namestite zaščitno stikalo na diferenčni tok (RCD) tipa .

Poškodovan omrežni priključni kabel lahko zamenjate samo s posebnim priključnim kablom istega tipa (kupite ga lahko na servisu Miele). Zaradi varnosti lahko kabel zamenja samo usposobljen strokovnjak ali osebje servisne službe Miele.

Podatki o nazivni moči in ustrezni zaščiti so navedeni v teh navodilih za uporabo ali na napisni ploščici. Te podatke primerjajte s podatki električnega priključka na mestu postavitve aparata. Če ste v dvomih, se posvetujte z električarjem.

Možno je začasno ali trajno delovanje s priklopom na samostojno napravo za oskrbo z energijo ali tovrstno napravo, ki ni sinhronizirana z omrežjem (npr. avtonomno omrežje, rezervni sistemi). Pogoji za delovanje je, da naprava za oskrbo z energijo izpolnjuje pogoje EN 50160 ali primerljive. Varnostni ukrepi, predvideni za hišno inštalacijo in ta izdelek Miele, morajo biti tako po funkciji kot načinu delovanja zagotovljeni tudi pri avtonomnem delovanju ali delovanju, ki ni sinhronizirano z omrežjem, ali morajo biti nadomeščeni z ustreznimi enakovrednimi ukrepi v inštalaciji. Kot je na primer opisano v aktualni objavi VDE-AR-E 2510-2.

## Priklop hladilnega aparata

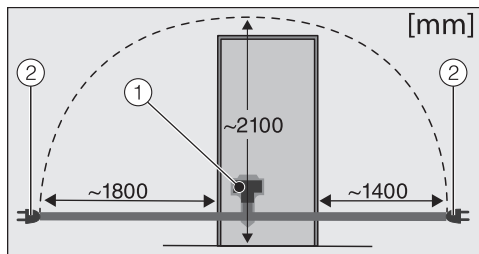

Hrbtina stran hladilnega aparata

- ① vtič aparata
- ② omrežni vtič

■ Vtič aparata vstavite v vtičnico.

Pazite, da se vtič pravilno zaskoči.

■ Omrežni vtič hladilnega aparata vstavite v omrežno vtičnico.

Aparat je tako priključen na električno omrežje.

## Tako prihranite energijo:

### Mesto postavitve

Hladilni aparat mora pri povišani temperaturi okolice pogosteje hladiti, zato porabi več energije. Zato:

- Aparat postavite v dobro prezračevan prostor.
- Ne postavite ga poleg virov toplote (grelnih teles, pečice).
- Hladilni aparat zaščitite pred neposredno sončno svetlobo.
- Poskrbite za idealno temperaturo okolice okrog 20 °C.
- Pazite, da reže za pre- in odzračevanje niso prekrite in z njih redno odstranjujte prah.

### Nastavitev temperature

Čim nižja je nastavljena temperatura, tem večja je poraba energije. Priporočamo naslednje nastavitve:

- Zamrzovalni del -18 °C.

### Uporaba

Zaradi toplote, ki pride v aparat, in oviranega kroženja zraka se poveča poraba energije. Zato:

- Vrata aparata vedno odpirajte za čim krajši čas. Dobro razvrščanje živil pomaga pri boljši orientaciji.
- Vrata aparata po odpiranju do konca zaprite.
- Tople pijače in živila pustite, da se ohladijo, preden jih shranite v hladilnik.
- Živila vlagajte dobro zapakirana ali ovita.
- Predalov ne napolnite preveč, da ne bo ovirano kroženje zraka.
- Pri razporeditvi predalov in polic se držite stanja ob dobavi.
- Pri vlaganju živil pazite, da ne prekrijete nobene prezračevalne reže.

# Opis aparata

## Pregled aparata

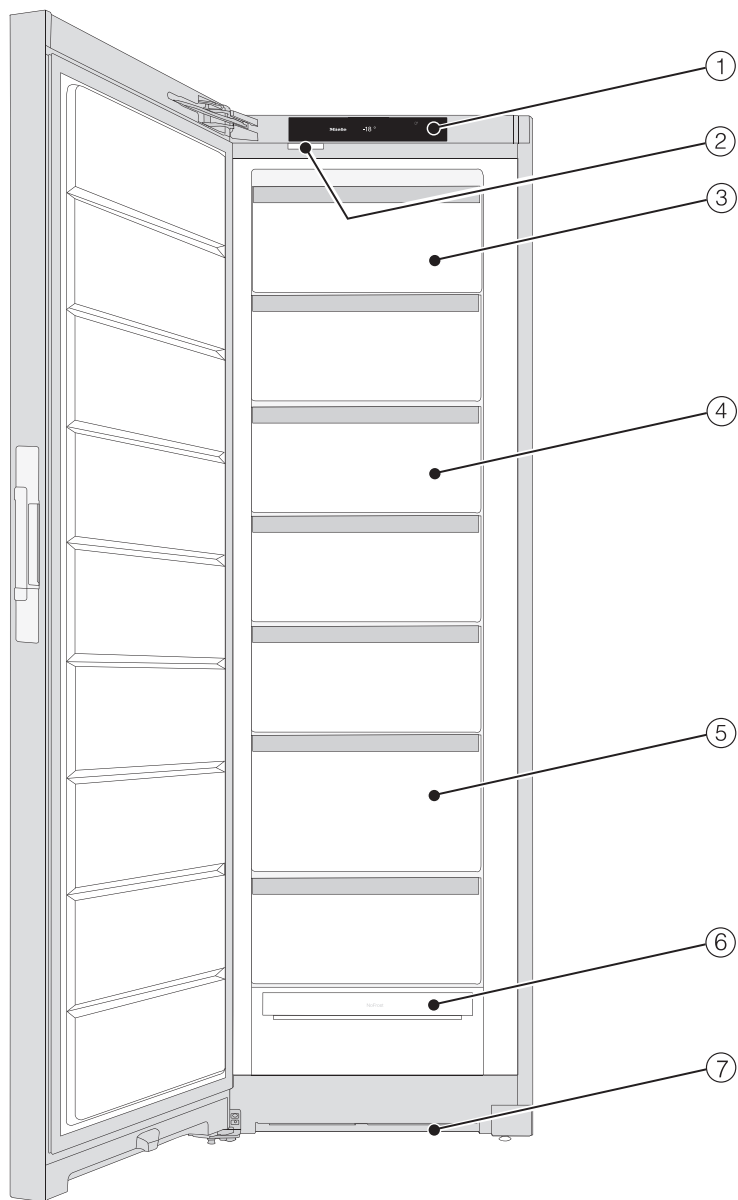



- ① Prikazovalnik
- ② Osvetlitev notranjosti
- ③ Nagibni zamrzovalni predal
- ④ Zamrzovalni predal
- ⑤ Zamrzovalni predal XXLBox
- ⑥ Modul NoFrost
- ⑦ Prezračevalna reža

# Opis aparata

## Začetni zaslon

Koničasti ali ostri predmeti, npr. svinčniki, lahko povzročijo raze na prikazovalniku na dotik.

Prikazovalnika se dotikajte samo s prsti.

Če so vaši prsti hladni, se lahko zgodi, da se prikazovalnik na dotik ne odzove.

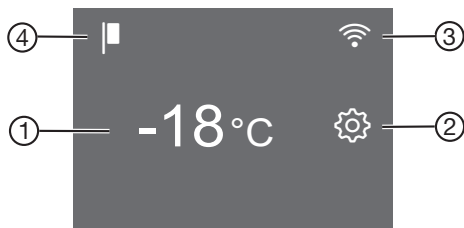

- ① Prikaz temperature za zamrzovalni del
- ② Senzorska tipka nastavitvenega načina ⚙️  
za izbiro različnih funkcij v nastavitvenem načinu
- ③ Prikaz statusa povezave sistema Miele@home  
(viden samo, kadar je funkcija Miele@home nameščena)
- ④ Prikaz sejemske nastavitve  
(viden samo, kadar je funkcija sejemske nastavitve vklopljena)

## Razumevanje principa upravljanja













- Dotaknite se zelenega območja/simbola na začetnem zaslonu.
- Povlecite po zaslonu v levo ali desno, dokler ni v sredini prikazana zelena vrednost/želeni simbol.
- Za potrditev tapnite želeno izbiro na prikazovalniku.

Izbrana vrednost/izbrani simbol sveti oranžno (razen nekaterih izjem).

- Če želite zapustiti nastavitveni nivo, tapnite ↩ ali OK.

## Nastavitveni način

Naslednje funkcije lahko izberete v nastavitvenem načinu in deloma spremenite njihove nastavitve:

Simbol	Funkcija	Tovarniška nastavev
	Vklop ali izklop funkcije načina za zabave (glejte poglavje „Izvajanje drugih nastavitvev“)	Izklop
	Vklop ali izklop zapore vklopa (glejte poglavje „Izvajanje drugih nastavitvev“)	 (Izklop)
	Vklop ali izklop funkcije načina Sabbath (glejte poglavje „Izvajanje drugih nastavitvev“)	Izklop
	Priklic informacij o funkciji načina Sabbath (glejte poglavje „Izvajanje drugih nastavitvev“)	—
	Spreminjanje časa do vklopa alarma ob odprtih vratih (glejte poglavje „Izvajanje drugih nastavitvev“)	1:00
	Prva nastavev funkcije Miele@home, aktivacija in deaktivacija WLAN-omrežja ali ponastavev konfiguracije omrežja (glejte poglavje „Izvajanje drugih nastavitvev“)	Aplikacija
	Vklop ali izklop tona tipk	Vklop
	Spreminjanje glasnosti ali popoln izklop opozorilnih in zvočnih signalov (glejte poglavje „Izvajanje drugih nastavitvev“)	Vklop /stopnja 5
	Spreminjanje svetlosti prikazovalnika (glejte poglavje „Izvajanje drugih nastavitvev“)	Stopnja 4
	Spreminjanje enote za temperaturo (°Celzija ali °Fahrenheita)	°C
	Izklop funkcije sejemske nastavitve (vidno samo, če je funkcija vklopljena) (glejte poglavje „Izvajanje drugih nastavitvev“)	Izklop

## Opis aparata

---

- |  |   |   |
|--|---|---|
|  | Ponastavitev vrednosti na stanje ob dobavi<br>(glejte poglavje „Izvajanje drugih nastavitev“)                                       | — |
| <b>i</b>   | Priklic informacij o hladilnem aparatu (oznaka modela in<br>tovarniška številka)<br>(glejte poglavje „Izvajanje drugih nastavitev“) | — |

## Urejanje notranjosti aparata

### Nagibanje zgornjega predala

Predal lahko nagnete. Tako iz njega lažje vzamete zamrznjena živila.

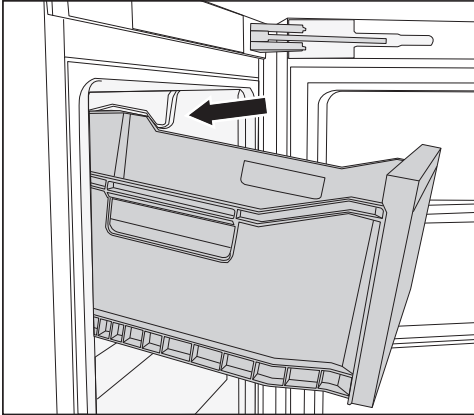

- Predal potegnite iz aparata.

Predal je zaščiten z varovalom izvleka, ki preprečuje, da bi predal padel iz aparata.

### Zamrzovalni predal XXL box

Posebej visok zamrzovalni predal nudi več volumna in s tem prostora za shranjevanje velikih, visokih kosov živil.

## Priložena oprema

### Posoda za ledene kocke

### Omejevalnik odpiranja vrat

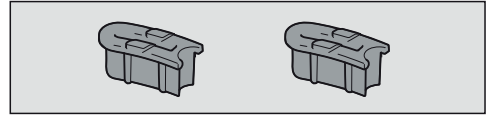

Tečajji vrat so tovarniško nastavljeni tako, da se lahko vrata aparata odpirajo do kota 115°. Če bi npr. vrata aparata, ko bi jih odprli, udarila ob steno, morate kot odpiranja vrat omejiti na pribl. 90°.

### Komplet za namestitev side-by-side

odvisno od modela

Za namestitev dveh hladilnih aparatov v postavitev „side-by-side“.

# Opis aparata

---

## Dodatna oprema

V Mielejevi ponudbi lahko najdete koristno opremo ter čistilna in negovalna sredstva, ki so prilagojeni vašemu hladilnemu aparatu.

### **Večnamenska krpa iz mikrovlagen**

Krpa iz mikrovlagen pomaga pri odstranjevanju prstnih odtisov in rahle umazanije s sprednjih stranic iz plemenitega jekla, upravljalnih plošč aparatov, oken, pohištva, avtomobilskih oken ipd.

### **Komplet MicroCloth**

Komplet MicroCloth sestavljajo univerzalna krpa, krpa za steklo in krpa za poliranje.

Krpe so izjemno trpežne in vzdržljive. Zaradi zelo finih mikrovlagen te krpe zelo učinkovito čistijo.

### **MicroCloth HyClean**

MicroCloth HyClean je protibakterijska univerzalna krpa, ki je posebej trpežna in vzdržljiva. Uporabljate jo lahko mokro ali suho, s čistilom ali brez njega.

Dodatno opremo lahko naročite v spletni prodajalni Miele. Lahko pa te izdelke kupite tudi na servisu Miele (glejte zadnjo stran) ali pri svojem trgovcu z opremo Miele.

# Vklop in izklop hladilnega aparata

## Pred prvo uporabo

- Odstranite vse embalažne materiale in zaščitne folije.
- Očistite notranjost aparata in vso opremo (glejte poglavje „Čiščenje in vzdrževanje“).

## Priklop hladilnega aparata



- Hladilni aparat priklopite na električno omrežje, kot je opisano v poglavju „Električni priključek“.



Na prikazovalniku se najprej izpiše Miele, nato .

## Vklop hladilnega aparata

- Odprite vrata aparata.
- Tapnite  na prikazovalniku.

Aparat začne hladiti in osvetlitev notranjosti se prižge.

Takoj ko je dosežena nastavljena temperatura, simbol   in opozorilni zvočni signal ugasneta, prikaz temperature pa neprekinjeno sveti.



- Če vas opozorilni zvočni signal moti, tapnite  .

Opozorilni zvočni signal ugasne.

Hladilni aparat se ohladi na prednastavljeni temperaturi.

V zamrzovalnik vložite živila šele, ko je temperatura v zamrzovalnem delu dovolj nizka (vsaj  $-18\text{ }^{\circ}\text{C}$ ).

## Izklop hladilnega aparata

- Dotaknite se prikaza temperature na prikazovalniku.
- Povlecite po zaslonu v desno, dokler se v sredini ne pojavi .
- Tapnite simbol .

Hlajenje in osvetlitev notranjosti se izklopita.

Na prikazovalniku se pojavi .

Prosimo, upoštevajte: Hladilni aparat ni ločen od električnega omrežja, če je zgolj izklopljen.

# Vklop in izklop hladilnega aparata

---

## Ob daljši odsotnosti upoštevajte

Če boste hladilni aparat pred daljšo odsotnostjo izklopili, očistili pa ne, obstaja pri zaprtih vratih aparata nevarnost razvoja plesni. Aparat obvezno očistite.

Če aparata dlje časa ne boste uporabljali, upoštevajte naslednje:

- Izklopite aparat.
- Izvlecite omrežni vtič ali izklopite varovalko hišne inštalacije.
- Da se bo hladilni aparat lahko zadostno zračil in da ne bo prišlo do razvoja neprijetnega vonja, ga očistite in pustite njegova vrata odprta.



Za shranjevanje živil je ustrezna nastavitve temperature zelo pomembna. Zaradi mikroorganizmov se živila hitro pokvarijo, kar lahko s pravilno temperaturo shranjevanja preprečite oziroma zadržite. Temperatura vpliva na hitrost razvoja mikroorganizmov. Če je temperatura nižja, se ta proces upočasni.

Za zamrzovanje svežih živil in dolgotrajno shranjevanje zamrznjenih živil je potrebna temperatura **-18 °C**. Pri tej temperaturi je rast mikroorganizmov v veliki meri zaustavljena. Takoj ko temperatura naraste nad **-10 °C**, se začne razkroj zaradi mikroorganizmov in živila so manj obstojna. To je tudi razlog, da lahko živila, ki so že odtajana ali so se začela tajati, ponovno zamrznete šele, ko jih toplotno obdelate (skuhate ali spečete). Visoke temperature uničijo večino mikroorganizmov.

Temperatura v aparatu se tem bolj zviša:

- čim pogosteje in za čim dlje časa odpirate vrata,
- čim več živil je shranjenih v njem,
- čim toplejša so živila, ki jih shranite vanj,
- čim višja je temperatura okolice aparata. Hladilni aparat je predviden za uporabo v določenem klimatskem razredu (območje temperature okolice), katerega meje morate upoštevati.

## Prikaz temperature

Med normalnim delovanjem je na prikazovalniku izpisana **najvišja temperatura**, ki je trenutno v aparatu.

Odvisno od temperature okolice in nastavitve lahko traja nekaj ur, preden je dosežena in trajno prikazana zelena temperatura.

## Nastavitev temperature

- Dotaknite se prikaza temperature na prikazovalniku.
- Povlecite po zaslonu v levo ali desno, dokler ni v sredini prikazana zelena temperatura.
- Za potrditev tapnite zeleno temperaturo.

Prikaz temperature se ponovno preklopi na dejansko temperaturo, ki je trenutno v aparatu.

## Možne nastavitve

- Zamrzovalni del: od **-15 °C** do **-28 °C**

## Če ste spremenili nastavev temperature:

- Čez nekaj ur preverite prikaz temperature. Šele po tem času se vzpostavi ustrezna temperatura.
- po šestih urah, če je aparat le malo napolnjen
- po 24 urah, če je aparat povsem napolnjen

Če je temperatura po tem času previsoka ali prenizka:

- Na novo nastavite temperaturo.

# Uporaba funkcije pospešenega zamrzovanja

## SuperFrost ❄️

Pri vklopljeni funkciji SuperFrost ❄️ se **zamrzovalni del** zelo hitro ohladi do najhladnejše vrednosti (odvisno od temperature v okolici). Aparat deluje z najvišjo hladilno zmogljivostjo in temperatura pade. To funkcijo izberite pred zamrzovanjem svežih živil. S tem dosežete, da živila hitro zamrznejo do svojega jedra in tako ohranijo hranilne snovi, vitamine, svoj videz in okus.

Če je vklopljena funkcija SuperFrost ❄️, je lahko delovanje aparata glasnejše.

Funkcijo SuperFrost morate vklopiti pribl. **6 ur prej, preden vložite** živilo, ki ga želite zamrzniti. Za uporabo **maksimalne zmogljivosti zamrzovanja** pa morate funkcijo SuperFrost ❄️ vklopiti **24 ur prej**.

Funkcija SuperFrost ❄️ se avtomatsko izklopi po največ 72 urah. Hladilni aparat deluje naprej z normalno hladilno zmogljivostjo. Čas do izklopa funkcije je odvisen od količine svežih živil, ki ste jih vložili v aparat.

**Nasvet:** Če želite varčevati z energijo, lahko funkcijo SuperFrost izklopite sami, takoj ko se živila ali pijača dovolj ohladijo.

Funkcije SuperFrost ni treba vklopiti,

- če v aparat vložite že zamrznjena živila;
- če v enem dnevu zamrznete samo do 2 kg živil.

## Vklop ali izklop funkcije SuperFrost ❄️

- Dotaknite se prikaza temperature.
- Za vklop in ponovni izklop funkcije SuperFrost tapnite ❄️.

Če je funkcija SuperFrost **vklopljena**, ❄️ sveti oranžno.

- Zapustite ta nastavitveni nivo, tako da tapnete prikaz temperature.

### Pojasnila k posameznim nastavitvam



V nadaljevanju so opisane samo tiste nastavitve, ki potrebujejo dodatna pojasnila.



Medtem ko ste v nastavitvenem načinu , so alarm ob odprtih vratih in drugi opozorilni signali avtomatsko izklopljeni.

### Način za zabave

Funkcija načina za zabave  je priporočljiva, če želite hitro zamrzniti velike količine živil, ki ste jih pravkar vložili v aparat.

**Nasvet:** Funkcijo načina za zabave  vklopite približno štiri ure prej, preden vložite živila.



Če je vklopljen način za zabave , je funkcija SuperFrost  avtomatsko vklopljena.

Funkcija načina za zabave  se avtomatsko izklopi po 24 urah. Če želite, pa lahko funkcijo načina za zabave  kadar koli predčasno izklopite.

Če pride do izpada električnega toka, se funkcija načina za zabave  izklopi.

### Vklop funkcije fiksiranja nastavitev /

Vklopljena funkcija fiksiranja nastavitev ščiti pred neželenim izklopom hladilnega aparata in spreminjanjem nastavitev, če so npr. v bližini otroci.

- Tapnite simbol .
- Povlecite po zaslonu v levo ali desno, dokler se v sredini ne pojavi .
- Tapnite simbol .

Če je funkcija fiksiranja nastavitev vklopljena,  sveti oranžno.

- Zaprite vrata aparata. Šele zdaj je funkcija fiksiranja nastavitev  aktivna.

### Začasna dezaktivacija funkcije fiksiranja nastavitev /

Če želite npr. spremeniti nastavev temperature, lahko funkcijo fiksiranja nastavitev začasno dezaktivirate:



- Dotaknite se prikaza temperature.
- Za pribl. šest sekund se dotaknite .

Prikaz se preklopi na spremembo temperature.

- Zdaj izvedite zelene nastavitve.

Ko zaprete vrata aparata, je funkcija fiksiranja nastavitev  ponovno vklopljena.

### Popoln izklop funkcije fiksiranja nastavitev /

- Tapnite simbol .
- Za pribl. šest sekund se dotaknite .
- Povlecite po zaslonu v levo ali desno, dokler se v sredini ne pojavi .

# Izvajanje drugih nastavitev

- Tapnite simbol .

Pri izklopljeni funkciji fiksiranja nastavitev na prikazovalniku sveti .

## Način Sabbat

Za pomoč pri uporabi aparata v religiozne namene je na voljo način Sabbat.

Vklopljen način Sabbat  je najprej prikazan na začetnem zaslonu.

Čez tri sekunde se prikazovalnik izklopi.

Medtem ko je vklopljen način Sabbat , ne morete izvajati nobenih nastavitev svojega aparata.

Pazite, da so vrata aparata trdno zaprta, saj so optični in zvočni opozorilni signali izklopljeni.

Funkcija načina Sabbat  se po pribl. 120 urah avtomatsko izklopi.

Če je vklopljen način Sabbat , se dezaktivirajo:

- osvetlitev notranjosti ob odprtih vratih aparata
- vsi zvočni in optični signali
- prikaz temperature

Vse druge predhodno vklopljene funkcije ostanejo aktivirane.

 **Ogrožanje zdravja zaradi uživanja pokvarjenih živil.**

Ker v času, ko je aktiven način Sabbat , morebiten izpad električne energije ni prikazan, so lahko živila dlje časa izpostavljena povišanim temperaturam. Trajnost živil se zato skrajša.

Če med aktivnim načinom Sabbat  pride do izpada električnega toka, preverite kakovost živil, ki so shranjena v hladilniku.

## Izklop načina Sabbat

- Tapnite temni zaslon.

Pojavi se .

- Tapnite simbol .

 sveti oranžno.

- Ponovno tapnite simbol .



Ko je način Sabbat izklopljen, simbol  sveti belo.

## Informacije o načinu Sabbat

Ta izdelek nosi certifikat mednarodnega inštituta za certificiranje košer Star-K. Tukaj si lahko ogledate verzijo certifikata Star-K.

### Spreminjanje časa do vklopa alarma ob odprtih vratih

Nastavite lahko, kako hitro po odprtju vrat aparata naj se oglasi alarm.

- Tapnite simbol .
- Povlecite po zaslonu v levo ali desno, dokler se v sredini ne pojavi .
- Tapnite simbol .
- Povlecite po zaslonu v levo ali desno, dokler ni v sredini prikazan čas med 30 sekund in 3 minute 30 sekund.
- Za potrditev tapnite zeleno nastavitev.

### Miele@home

Vaš hladilni aparat je opremljen z integriranim WLAN-modulom.

Tovarniško je povezava v omrežje dezaktivirana.

Za njegovo uporabo potrebujete:

- WLAN-omrežje,
- aplikacijo Miele,
- Miele uporabniški račun. Uporabniški račun lahko ustvarite v aplikaciji Miele.

Aplikacija Miele vas vodi pri povezovanju hladilnega aparata z domačim WLAN-omrežjem.

Ko hladilni aparat povežete z WLAN-omrežjem, lahko z aplikacijo na primer izvajate naslednja dejanja:

- priklic informacij o stanju delovanja hladilnega aparata
- spreminjanje nastavitev hladilnega aparata

S povezavo hladilnega aparata v WLAN-omrežje se poveča poraba energije, tudi če je aparat izklopljen.

Prepričajte se, da je na mestu postavitve hladilnega aparata na voljo dovolj močan signal vašega WLAN-omrežja.

# Izvajanje drugih nastavitev

## Razpoložljivost povezave WLAN

WLAN-povezava si deli frekvenčno območje z drugimi napravami (npr. mikrovalovnimi pečicami, igrači ali daljinskim upravljanjem). Zato lahko pride do začasnih ali stalnih motenj povezave. Stalne razpoložljivosti ponujenih funkcij zato ni mogoče zagotoviti.

## Razpoložljivost sistema Miele@home

Uporaba aplikacije Miele je odvisna od razpoložljivosti storitve Miele@home v vaši državi.

Storitev Miele@home ni na voljo v vseh državah.



Informacije o razpoložljivosti so objavljene na spletni strani [www.miele.com](http://www.miele.com).

## Aplikacija Miele

Aplikacijo Miele si lahko brezplačno naložite v trgovini Apple App Store® ali Google Play™.



## Prva nastavek sistema Miele@home





- Tapnite simbol .
- Povlecite po zaslonu v levo ali desno, dokler se v sredini ne pojavi .
- Tapnite simbol .
- Tapnite zeleno metodo povezave (aplikacija ali WPS).

Po uspešni prijavi se v začetnem zaslonu pojavi simbol .



Če se povezava ni mogla vzpostaviti, se pojavi simbol .

- V tem primeru ponovno zaženite postopek.

## Dezaktivacija ali aktivacija brezžične povezave





- Tapnite simbol .
- Povlecite po zaslonu v levo ali desno, dokler se v sredini ne pojavi .
- Tapnite simbol .
- Za dezaktivacijo WLAN-povezave tapnite .

Pojavi se .

- Za ponovno aktivacijo WLAN-povezave tapnite .
- Če želite zapustiti menijsko raven, tapnite .

Če je WLAN-povezava aktivna, v začetnem zaslonu sveti simbol .

### Ponastavitev konfiguracije omrežja

- Tapnite simbol .
- Povlecite po zaslonu v levo ali desno, dokler se v sredini ne pojavi .
- Tapnite simbol .
- Povlecite po zaslonu v desno, dokler se v sredini ne pojavi .
- Tapnite simbol .
- Tapnite simbol OK.



Vse izvedene nastavitve in vnesene vrednosti za Miele@home se ponastavijo.

WLAN-povezava se dezaktivira,  na začetnem zaslonu ugasne.

Če hladilni aparat odstranite, prodate ali če zaženete rabljen aparat, ponastavite konfiguracijo omrežja. Vsi osebni podatki se tako odstranijo iz aparata. Poleg tega prejšnji lastnik ne more več dostopati do podatkov v aparatu.

### Sprememba glasnosti opozorilnih in zvočnih signalov /



Glasnost opozorilnih in zvočnih signalov (npr. pri alarmu ob odprtih vratih ali sporočilu o napaki) lahko spremenite. Ali pa zvočne signale izklopite, če vas motijo.

- Tapnite simbol .
- Povlecite po zaslonu v levo ali desno, dokler se v sredini ne pojavi .
- Tapnite simbol .
- Izberite želeno glasnost, tako da povlečete segmentni prikaz v levo ali desno.
- Potrdite želeno glasnost, tako da tapnete segmentni prikaz.

Pri izklopljenih opozorilnih in zvočnih signalih je prikazan simbol .

### Sprememba svetlosti prikazovalnika

Svetlost prikazovalnika lahko prilagodite svetlobnim razmeram v vašem okolju.





- Tapnite simbol .
- Povlecite po zaslonu v levo ali desno, dokler se v sredini ne pojavi .
- Tapnite simbol .
- Izberite želeno stopnjo svetlosti, tako da povlečete segmentni prikaz v levo ali desno.
- Potrdite želeno stopnjo svetlosti, tako da tapnete segmentni prikaz.

# Izvajanje drugih nastavitev

## Izklop sejemske nastavitve

Sejemska nastavitve  omogoča zastopnikom, da predstavijo aparat, ne da bi bilo vključeno hlajenje. Za zasebno uporabo te nastavitve ne potrebujete.



Če je sejemska nastavitve tovarniško vklopljena, je na začetnem zaslonu prikazan simbol .

- Tapnite simbol .
- Tapnite simbol .
- Povlecite po zaslonu v levo ali desno, dokler se v sredini ne pojavi .
- Tapnite simbol .

Po izklopu sejemske nastavitve  se hladilni aparat izklopi in ga morate ponovno vklopiti.

## Ponastavitev vrednosti na stanje ob dobavi

Vse nastavitve hladilnega aparata se ponastavijo na stanje ob dobavi (za nastavitve glejte poglavje „Opis aparata“).

- Tapnite simbol .
- Povlecite po zaslonu v levo ali desno, dokler se v sredini ne pojavi .
- Tapnite simbol .

Pojavi se .

- Tapnite OK.

Hladilni aparat se izklopi in ga morate ponovno vklopiti.

## Informacije

Na prikazovalniku se izpišejo podatki o aparatu (oznaka modela in tovarniška številka).

**Nasvet:** Ti podatki so pomembni, če pokličete servis Miele zaradi motnje (glejte poglavje „Servisna služba“).



# Temperaturni alarm in alarm ob odprtih vratih

 Ogrožanje zdravja zaradi uživanja pokvarjenih živil.

Če je bila temperatura dlje časa višja od  $-18\text{ }^{\circ}\text{C}$ , so se živila lahko že začela tajati. Trajnost živil se zato skrajša.

Preverite, ali so se živila že začela tajati. V tem primeru jih morate kolikor mogoče hitro porabiti ali predelati (skuhati ali speči), preden jih ponovno zamrznete.

## Temperaturni alarm

Da temperatura v zamrzovalnem delu ne more neopaženo narasti, je hladilni aparat opremljen z opozorilnim sistemom.

Če temperatura doseže pretoplo območje, v prikazu temperature rdeče sveti .

Dodatno zazveni opozorilni signal, dokler se stanje, zaradi katerega se je sprožil alarm, ne konča oziroma dokler ga predčasno ne izklopite.

Kdaj aparat prepozna neko temperaturno območje kot pretoplo, je odvisno od nastavljene temperature.

Zvočni in vidni signal se lahko sprožita v naslednjih situacijah:

- če vklopite aparat in temperatura v enem izmed temperaturnih območij preveč odstopa od nastavljene;
- če prestavljate in jemljete zamrznjena živila iz aparata, pri čemer vanj priteče preveč toplega zraka iz prostora;
- če zamrznete večjo količino svežih živil;
- če zamrznete sveža živila, ki so še topla;
- če je prišlo do izpada električne energije;
- če je prišlo do okvare hladilnega aparata.

Preden izklopite temperaturni alarm, morate ugotoviti vzrok za to, da se je sprožil, in ga odpraviti.

Če vas opozorilni zvočni signal moti, ga lahko predčasno izklopite.

■ Tapnite simbol .

Opozorilo je tako potrjeno:  in opozorilni zvočni signal ugasneta.

Na prikazovalniku se pojavi začetni zaslon: v prikazu temperature se za približno eno minuto utripajoče prikaže najvišja doslej dosežena temperatura v aparatu. Nato se prikaz temperature preklopi na trenutno temperaturo v hladilnem aparatu.

# Temperaturni alarm in alarm ob odprtih vratih

---

## Alarm ob odprtih vratih

Hladilni aparat je opremljen z opozorilnim sistemom, ki preprečuje izgubo energije v primeru odprtih vrat aparata in ščiti shranjena živila pred toploto.

Če so vrata aparata dlje časa odprta, v prikazu temperature rumeno sveti simbol . Zazveni tudi opozorilni zvočni signal.

Čas do vklopa alarma ob odprtih vratih lahko spremenite. Alarm ob odprtih vratih pa lahko tudi izklopite (glejte poglavje „Izvajanje drugih nastavitev“).

Takoj ko zaprete vrata aparata, opozorilni zvočni signal in simbol  na prikazovalniku ugasneta.

### **Predčasni izklop alarma ob odprtih vratih**

Če vas opozorilni zvočni signal moti, ga lahko predčasno izklopite.

■ Dotaknite se  na prikazovalniku.

Opozorilni zvočni signal in simbol  ugasneta.

Če vrat aparata ne zaprete, se opozorilni zvočni signal ponovno oglasi čez tri minute.

## Kaj se zgodi pri zamrzovanju svežih živil?

 Ogrožanje zdravja zaradi uživanja pokvarjenih živil.

Če je bila temperatura dlje časa višja od  $-18\text{ }^{\circ}\text{C}$ , so se živila lahko že začela tajati. Trajnost živil se zato skrajša.

Preverite, ali so se živila že začela tajati. V tem primeru jih morate kolikor mogoče hitro porabiti ali predelati (skuhati ali speči), preden jih ponovno zamrznete.

Sveža živila morajo čim hitreje zamrzniti do svojega jedra, da ohranijo hranilno vrednost, vitamine, videz in okus.

Če živilo hitro zamrzne, ima tekočina manj časa, da uide iz celic v vmesni prostor. Celice se skrčijo bistveno manj. Ob tajanju živila se lahko majhna količina tekočine, ki je prešla iz celic v vmesne prostore, vrne v celice, zato je izguba soka zelo majhna. Tako se ustvari le majhna luža.

## Maksimalna zmogljivost zamrzovanja

Da bodo živila kar se da hitro zamrznila do samega jedra, ne smete preseči maksimalne zmogljivosti zamrzovanja. Maksimalna zmogljivost zamrzovanja v 24 urah je navedena na napisni ploščici: „Zmogljivost zamrzovanja ... kg/24 h“.

## Shranjevanje predpripravljenih zamrznjenih jedi

Če želite shraniti že zamrznjene jedi, preverite že ob nakupu v trgovini:

- če je embalaža izdelka nepoškodovana,
  - rok trajanja,
  - temperaturo zamrzovalne skrinje v trgovini – ta mora biti  $-18\text{ }^{\circ}\text{C}$  ali manj.
- Zamrznjena živila po možnosti prenašajte v izolirni vrečki in jih kar se da hitro shranite v zamrzovalni del aparata.

# Zamrzovanje in shranjevanje zamrznjenih živil

## Zamrzovanje svežih živil

### Pred vlaganjem živil

- Če zamrznete več kot 2 kg svežih živil, vklopite funkcijo SuperFrost ❄ 6 ur prej, preden jih vložite v aparat.
- Če zamrznete še več svežih živil, vklopite funkcijo SuperFrost ❄ 24 ur prej, preden jih vložite v aparat.

Živila, ki so že zamrznjena, tako dobijo „rezervo hladu“.

- Za zamrzovanje uporabite samo sveža in neoporečna živila!

Upoštevajte, da nekatera živila niso primerna za zamrzovanje. Mednje spadajo npr. vrste zelenjave, ki jih sicer uživamo surove, kot je zelena solata ali radič.

**Nasvet:** Da zelenjava ohrani barvo, okus, aromo in vitamin C, jo pred zamrzovanjem blanširajte. V ta namen zelenjavo po porcijah za 2–3 minute potopite v vrelo vodo. Nato jo vzemite iz kroga in jo na hitro ohladite v mrzli vodi. Pustite, da se odcedi.

## Pakiranje živil

- Živila zamrzujte po porcijah.

**Nasvet:** Da preprečite zamrzovalni ožig, izberite ustrezno embalažo (npr. posode za zamrzovanje).

- Iz embalaže iztisnite zrak in jo tesno zaprite.
- Na embalažo vedno označite vsebino in datum zamrzovanja.

## Vlaganje živil v zamrzovalnik

 Nevarnost poškodb zaradi prevelike obremenitve.

Prevelika obremenitev lahko privede do poškodb zamrzovalnih predalov. Upoštevajte maksimalno količino polnjenja 12 kg.

Živila, ki jih zamrzujete, se ne smejo dotikati že zamrznjenih živil, sicer se slednja začnejo tajati.

- Paketi živil se med zamrzovanjem lahko sprimejo skupaj ali na druge površine, zato pazite, da so ob vlaganju v aparat suhi.

Da bodo živila hitro zamrznila do jedra, ne smete preseči naslednjih velikosti paketov:

- sadje in zelenjava maks. 1 kg
- meso maks. 2,5 kg

# Zamrzovanje in shranjevanje zamrznjenih živil

## – majhna količina živil za zamrzovanje

Živila zamrznite v zgornjem zamrzovalnem predalu.

- Živila po možnosti vložite tako, da se dotikajo hrbtne stene predala, da čim hitreje zamrznejo do samega jedra.

## – VarioRoom: vlaganje maksimalne količine živil za zamrzovanje (glejte napisno ploščico)

Če prezračevanje zamrzovalnega dela ni zagotovljeno, se zmanjša hladilna zmogljivost in poveča poraba energije.

Spodnjega zamrzovalnega predala ne odstranite iz hladilnega aparata.

Pri vlaganju živil za zamrzovanje pazite, da ne prekrijete prezračevalnih rež.

**Nasvet:** Če želite vložiti večji kos živila, npr. purana ali divjačino, lahko odstranite posamezne zamrzovalne predale in tako povečate prostor nad predalom.

Živila, ki jih želite zamrzniti, razporedite po vseh zamrzovalnih predalih, vendar **ne** v spodnji predal.

- Živila po možnosti vložite tako, da se dotikajo hrbtne stene predala, da čim hitreje zamrznejo do samega jedra.

## Ko je postopek zamrzovanja končan:

- Izklopite funkcijo SuperFrost ❄.
- Zamrznjena živila položite v zamrzovalne predale in le-te ponovno potisnite v aparat.

## Čas shranjevanja zamrznjenih živil

Skupina - živil	Čas shranjevanja (mesece)
Sladoled	2 do 6
Kruh, pekovsko pecivo	2 do 6
Sir	2 do 4
Ribe, mastne	1 do 2
Ribe, puste	1 do 5
Klobase, šunka	1 do 3
Divjačina, svinjina	1 do 12
Perutnina, govedina	2 do 10
Zelenjava, sadje	6 do 18
Zelišča	6 do 10

Časi shranjevanja so orientacijske vrednosti.

Pri zamrznjenih izdelkih, ki so v prodaji, pa morate upoštevati trajanje shranjevanja, ki je navedeno na embalaži.

Pri stalni temperaturi v zamrzovalnem delu  $-18\text{ °C}$  in ustrezni higieni lahko izkoristite maksimalen čas shranjevanja živil in zmanjšate količino zavrženih živil.

# Zamrzovanje in shranjevanje zamrznjenih živil

---

## Hitro hlajenje pijač

Če v zamrzovalno območje vložite steklenice pijače, da bi se hitro ohladile, jih morate vzeti iz aparata **najkasneje po eni uri**. Steklenice lahko počijo.

## Uporaba opreme

### Priprava ledenih kock

- Posodo za ledene kocke napolnite do treh četrtin z vodo ter jo položite na dno zamrzovalnega predala.
- Če posoda za ledene kocke primrzne na površino, jo sprostite s topim predmetom, npr. z ročajem žlice.

**Nasvet:** Ledene kocke zlahka spravite iz posode, če le-to na kratko podržite pod tekočo vodo.

Aparat je opremljen s sistemom „NoFrost“, ki omogoča, da se avtomatsko odtaja.

Tekočina, ki nastaja, se nabira na uparjalniku in se avtomatsko od časa do časa odtaja in izpari.

Avtomatsko odtajevanje zagotavlja, da hladilni aparat vedno ostane brez ledene obloge. Živila se zaradi tega posebnega sistema ne tajajo!

# Čiščenje in vzdrževanje

Napisne ploščice v notranjosti hladilnega aparata ne smete odstraniti. V primeru motnje delovanja jo boste še potrebovali!

Pazite, da voda ne zaide v elektronske dele ali lučko aparata.

 Nevarnost poškodb zaradi vlage. Vlaga iz parne čistilne naprave lahko poškoduje plastične in električne sestavne dele. Za čiščenje hladilnega aparata ne uporabljajte parne čistilne naprave.

## Napotki glede čistilnih sredstev

V notranjosti hladilnega aparata uporabljajte samo čistilna in negovalna sredstva, ki so neoporečna za živila.

Da se površine ne bodo poškodovale, pri čiščenju **ne uporabljajte**

- čistilnih sredstev, ki vsebujejo sodo, amonijak, kisline ali klor,
- čistilnih sredstev za odstranjevanje vodnega kamna,
- abrazivnih čistil, npr. praškov za drgnjenje ali abrazivnih emulzij,
- čistil z vsebnostjo topil,
- čistilnih sredstev za plemenito jeklo,
- sredstev za čiščenje pomivalnega stroja,
- sprejev za pečice,
- čistil za steklo,
- abrazivnih trdih gobic in ščetk (npr. gobic za čiščenje loncev),
- čistilnih radirk,
- ostrih kovinskih strgal.

Za čiščenje priporočamo čisto gobasto krpo, mlačno vodo in malo sredstva za ročno pomivanje posode.



## Priprava aparata za čiščenje

- Izklopite aparat.

Na prikazovalniku se pojavi  in hlajenje je izklopljeno.

- Iz aparata vzemite vsa živila in jih shranite na hladnem mestu.
- Iz aparata vzemite vse odstranljive dele opreme in jih očistite (glejte odstavek „Odstranjevanje in razstavljanje delov opreme pred čiščenjem“).

## Očistite notranjost.

Hladilni aparat morate redno čistiti – to morate storiti vsaj enkrat mesečno.

Če umazanija dlje časa deluje na površine, se lahko zgodi, da je ne morete več odstraniti.

Površine se lahko zabarvajo ali spremenijo.

Najbolje je, da umazanijo takoj odstranite.

- **Notranjost aparata** čistite s čisto gobasto krpo, mlačno vodo in malo sredstva za ročno pomivanje posode.
- Po čiščenju površine sperite še s čisto vodo ter jih obrišite s krpo do suhega.
- Hladilnik pustite še nekaj časa odprt, da se zadostno prezrači in da se v njem ne razvije neprijeten vonj.

# Čiščenje in vzdrževanje

## Ročno čiščenje ali pomivanje delov opreme v pomivalnem stroju

Naslednje dele morate pomivati izključno **na roke**:

- vse predale

Naslednji deli so **primerni za pomivanje v pomivalnem stroju**:

⚠ Nevarnost poškodb zaradi visokih temperatur v pomivalnem stroju.

Deli hladilnega aparata se lahko zaradi temperature pomivanja, ki presega 55 °C, uničijo ali deformirajo.

Za dele opreme, ki so primerni za pomivanje v pomivalnem stroju, izberite izključno programe pomivanja s temperaturo največ 55 °C.

Če plastični deli med pomivanjem v pomivalnem stroju pridejo v stik z naravnimi barvili, npr. iz korenja, paradižnika ali kečapa, se lahko obarvajo. To obarvanje pa ne vpliva na stabilnost samih delov.

- posodo za ledene kocke

## Odstranjevanje in razstavljanje delov opreme pred čiščenjem

### Odstranjevanje predalov

- Predal potegnite do konca iz aparata.

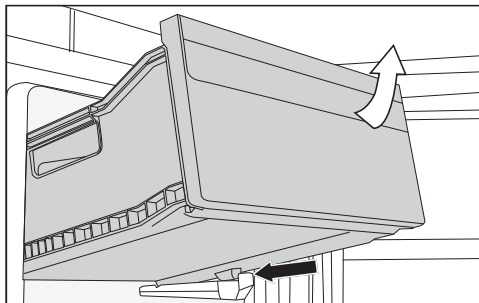

- Predal spredaj privzdignite in ga izvlecite iz aparata.

### Vstavljanje predalov

- Predal postrani vstavite v hladilni aparat.
- Predal spustite navzdol in ga potisnite v aparat.

## Čiščenje sprednje stranice in stranskih sten aparata

Če umazanija dlje časa deluje na površine, se lahko zgodi, da je ne morete več odstraniti. Površine se lahko zabarvajo ali spremenijo. Najbolje je, da umazanijo s sprednje stranice in stranskih sten aparata očistite takoj.

Vse površine aparata so občutljive za razenje in se lahko zabarvajo ali spremenijo, če pridejo v stik z neprimernim čistilnim sredstvom. Preberite informacije v odstavku „Napotki glede čistilnih sredstev“ na začetku tega poglavja.

- Površine aparata očistite s čisto gobasto krpo, sredstvom za ročno pomivanje posode in toplo vodo. Za čiščenje lahko uporabite tudi čisto, vlažno krpo iz mikrovlaken, brez čistilnega sredstva.
- Po čiščenju površine sperite še s čisto vodo ter jih obrišite z mehko krpo do suhega.

## CleanSteel (edt/cs) – sprednja stran aparata

 Nevarnost poškodbe zaradi nepravilnega čiščenja. Preveka površin se lahko poškoduje. Teh površin **ne čistite s sredstvom za plemenito jeklo**.

Sprednja stranica aparata je oplemenitena z visokokakovostno prevleko, ki ščiti pred umazanijo in olajša čiščenje.

# Čiščenje in vzdrževanje

---

## Čiščenje vratnega tesnila

 Nevarnost poškodbe zaradi nepravilnega čiščenja.

Če vratno tesnilo namažete z olji ali maščobami, lahko postane porozno. Na vratno tesnilo ne smete nanašati olja ali maščobe.

- Vratno tesnilo redno čistite samo s čisto vodo in ga na koncu temeljito obrišite s suho krpo.

## Čiščenje rež za pre- in odzračevanje

Obloge prahu povečajo porabo energije.

- Reže za pre- in odzračevanje redno čistite s čopičem ali sesalnikom (v ta namen uporabite npr. sesalni čopič Mielejevega sesalnika).

## Po končanem čiščenju

- Vse dele namestite nazaj v aparat.
- Po potrebi ponovno vklopite aparat.



Aparat začne spet hladiti.

- Za nekaj časa vklopite funkcijo SuperFrost ❄, da se bo zamrzovalni del hitro ohladil.
- Zamrzovalne predale skupaj z živili potisnite v aparat, takoj ko je temperatura v njem dovolj nizka.
- Izklopite funkcijo SuperFrost ❄, ko je v zamrzovalnem območju dosežena konstantna temperatura vsaj  $-18\text{ }^{\circ}\text{C}$ .
- Zaprite vrata aparata.

Večino motenj in napak, ki se pojavijo med vsakdanjo uporabo aparata, lahko odpravite sami. Tako lahko pogosto prihranite čas in denar, ker vam ni treba poklicati servisne službe.

Naslednje tabele naj vam bodo v pomoč pri iskanju in odpravljanju vzrokov motenj in napak.

Do odprave motnje po možnosti ne odpirajte aparata, da kar najbolj zmanjšate segrevanje njegove notranjosti.

Težava	Vzrok in rešitev
<b>Aparat ne hladi in osvetlitev notranjosti pri odprtih vratih aparata ne deluje.</b>	Aparat ni vklopljen in na prikazovalniku sveti  . ■ Vključite aparat.
	Omrežni vtič ni pravilno vstavljen v vtičnico. ■ Omrežni vtič vstavite v vtičnico. Pri izklopljenem aparatu na prikazovalniku sveti simbol  .
	Sprožila se je varovalka hišne inštalacije. Lahko da gre za okvaro hladilnega aparata, hišne napeljave ali drugega aparata. ■ Pokličite električarja ali servisno službo.
<b>Kompresor nenehno deluje.</b>	Ne gre za napako. Da bi prihranil energijo, kompresor pri majhni potrebi po hlajenju deluje pri nizkem številu vrtljajev. S tem se podaljša trajanje njegovega delovanja.
<b>Kompresor se vklaplja vedno bolj pogosto in za dlje časa, temperatura v aparatu je prenizka.</b>	Pre- in odzračevalne reže so prekrite ali zaprašene. ■ Rež za pre- in odzračevanje ne smete prekriti. ■ Z rež redno odstranjujte prah.
	Pogosto ste odpirali vrata aparata ali pa ste shranili oziroma zamrznili veliko količino živil. ■ Vrata aparata odpirajte samo po potrebi in za čim krajši čas. Čez nekaj časa se potrebna temperatura samodejno ponovno vzpostavi.
	Vrata niso pravilno zaprta. Morda se je v zamrzovalnem delu nabrala debela plast ledu. ■ Zaprite vrata aparata.





## Kaj storiti, če ...

Težava	Vzrok in rešitev
	<p>Čez nekaj časa se potrebna temperatura samodejno ponovno vzpostavi.</p> <p>Če se v aparatu nabere debel sloj ledu, se zmanjša hladilna zmogljivost aparata in poveča poraba energije.</p> <ul style="list-style-type: none"> <li>■ Odtajajte aparat in ga očistite.</li> </ul> <p>Temperatura okolice je previsoka. Čim višja je temperatura okolice, tem daljši je čas delovanja kompresorja.</p> <ul style="list-style-type: none"> <li>■ Upoštevajte napotke v poglavju „Inštalacija“, odstavek „Mesto postavitve“.</li> </ul> <p>Hladilni aparat ni bil pravilno vgrajen v nišo.</p> <ul style="list-style-type: none"> <li>■ Hladilni aparat vgradite skladno z napotki v priloženih navodilih za montažo.</li> </ul> <p>Nastavitev temperature je prenizka.</p> <ul style="list-style-type: none"> <li>■ Popravite nastavitev temperature.</li> </ul> <p>Naenkrat ste zamrznili večjo količino svežih živil.</p> <ul style="list-style-type: none"> <li>■ Upoštevajte navodila v poglavju „Zamrzovanje in shranjevanje zamrznjenih živil“.</li> </ul> <p>Še vedno je vklopljena funkcija SuperFrost ❄️.</p> <ul style="list-style-type: none"> <li>■ Če želite prihraniti energijo, funkcijo SuperFrost ❄️ predčasno izklopite.</li> </ul>
<p><b>Kompresor se vkloplja vedno bolj poredko in za krajši čas, temperatura v aparatu naraste.</b></p>	<p>Ne gre za napako. Nastavljena temperatura je previsoka.</p> <ul style="list-style-type: none"> <li>■ Popravite nastavitev temperature.</li> <li>■ Čez 24 ur ponovno preverite temperaturo.</li> </ul> <p>Zamrznjena živila so se začela tajati. Temperatura okolice je nižja od tiste, za katero je aparat namenjen.</p> <p>Če je temperatura okolice prenizka, se kompresor preredko vklopi. Zato se lahko zgodi, da v zamrzovalnem delu temperatura preveč naraste.</p> <ul style="list-style-type: none"> <li>■ Upoštevajte napotke v poglavju „Inštalacija“, odstavek „Mesto postavitve“.</li> <li>■ Poskrbite za višjo temperaturo okolice.</li> </ul>

Težava	Vzrok in rešitev
<b>V hladilnem aparatu se je nabral led oziroma se v njegovi notranjosti ustvarja kondenzat. Vrata aparata se morda ne zapirajo pravilno.</b>	Vratno tesnilo je zdrsnilo iz utora. ■ Preverite, ali je vratno tesnilo pravilno nameščeno v utor.
	Vratno tesnilo je poškodovano. ■ Preverite, ali je vratno tesnilo poškodovano.
<b>Vratno tesnilo je poškodovano ali ga morate zamenjati.</b>	Vratno tesnilo lahko zamenjate brez orodja. ■ Zamenjajte vratno tesnilo. Na voljo je v trgovinah z opremo Miele ali na servisu.





















## Kaj storiti, če ...

### Splošne težave s hladilnim aparatom







Težava	Vzrok in rešitev
<b>Živila so primrznila k površinam.</b>	Ko ste živila vložili v zamrzovalni predal, njihova embalaža ni bila suha. <ul style="list-style-type: none"><li>■ Živila sprostite s topim predmetom, npr. z ročajem žlice.</li></ul>
<b>Opozorilni zvočni signal ne zazveni, čeprav so vrata aparata že dlje časa odprta.</b>	Ne gre za napako. Opozorilni zvočni signal je bil izklopljen v nastavitvenem načinu. Če želite ponovno vklopiti zvočni alarm: <ul style="list-style-type: none"><li>■ Tapnite simbol .</li><li>■ Povlecite po zaslonu v levo ali desno, dokler se v sredini ne pojavi .</li><li>■ Tapnite simbol .</li><li>■ Povlecite po zaslonu v levo ali desno, dokler ni v sredini prikazana zelena glasnost.</li><li>■ Potrdite zeleno glasnost, tako da tapnete segmentni prikaz.</li></ul> Pri vklopljenih opozorilnih in zvočnih signalih je prikazan simbol  .





## Sporočila na prikazovalniku



Sporočilo	Vzrok in rešitev
<p><b>Na začetnem zaslonu sveti , aparat ne hladi, upravljanje aparata in osvetlitev notranjosti pa delujeta.</b></p>	<p>Vklopljena je sejemaska nastavitvev.</p> <ul style="list-style-type: none"> <li>■ Tapnite simbol .</li> <li>■ Tapnite simbol .</li> <li>■ Povlecite po zaslonu v levo ali desno, dokler se v sredini ne pojavi .</li> <li>■ Tapnite simbol .</li> </ul> <p>Po izklopu sejemске nastavitve  se hladilni aparat izklopi in ga morate ponovno vklopiti.</p>
<p><b>Na prikazovalniku ni nobenega izpisa. Prikazovalnik je temen.</b></p>	<p>Vklopljen je način Sabbath : osvetlitev notranjosti je izklopljena in aparat hladi.</p> <ul style="list-style-type: none"> <li>■ Tapnite temni zaslon.</li> </ul> <p>Pojavi se .</p> <ul style="list-style-type: none"> <li>■ Tapnite simbol .</li> </ul> <p> sveti oranžno.</p> <ul style="list-style-type: none"> <li>■ Ponovno tapnite simbol .</li> </ul> <p>Ko je način Sabbath izklopljen, simbol  sveti belo.</p>
<p><b>Na prikazovalniku sveti , aparata ni mogoče upravljati.</b></p>	<p>Vklopljena je funkcija fiksiranja nastavitvev.</p> <ul style="list-style-type: none"> <li>■ Začasno sprostite upravljanje aparata ali povsem izklopite funkcijo fiksiranja nastavitvev (glejte poglavje „Izvajanje drugih nastavitvev“, odstavek „Začasna dezaktivacija/popoln izklop funkcije fiksiranja nastavitvev /“).</li> </ul>
<p><b>V prikazu temperature simbol   sveti rumeno in dodatno zazveni zvočni signal.</b></p>	<p>Aktiviral se je alarm ob odprtih vratih.</p> <ul style="list-style-type: none"> <li>■ Nekaj časa se dotikajte simbola   na prikazovalniku.</li> </ul> <p>Opozorilni zvočni signal in simbol   ugasneta.</p> <ul style="list-style-type: none"> <li>■ Zaprite vrata aparata.</li> </ul>

## Kaj storiti, če ...

Sporočilo	Vzrok in rešitev
<p><b>V prikazu temperature simbol   sveti rdeče in dodatno zazveni zvočni signal.</b></p>	<p>Aktiviral se je temperaturni alarm, zamrzovalni del je pretopen ali prehladen glede na nastavljeno temperaturo.</p> <p>Vzroki za to so lahko na primer naslednji:</p> <ul style="list-style-type: none"><li>– Pogosto ste odpirali vrata aparata.</li><li>– Zamrznili ste veliko količino svežih živil, ne da bi uporabili funkcijo SuperFrost.</li><li>– Prišlo je do daljšega izpada električne energije.</li><li>– Prišlo je do okvare hladilnega aparata.</li></ul> <p>■ Tapnite simbol  .</p> <p>Opozorilo je tako potrjeno:   in opozorilni zvočni signal ugasneta.</p> <p>Na prikazovalniku se za približno eno minuto utripajoče prikaže najvišja temperatura, ki je bila doslej dosežena v hladilnem aparatu. Nato se prikaz temperature preklopi na trenutno temperaturo.</p> <p>Utripajoči prikaz temperature lahko predčasno zapustite:</p> <p>■ Dotaknite se prikaza temperature.</p> <p>Prikaz najvišje dosežene temperature ugasne. Nato se na prikazovalniku ponovno pojavi dejanska temperatura, ki je trenutno v zamrzovalnem območju.</p> <p>■ Odpravite stanje, zaradi katerega se je sprožil alarm.</p> <p>■ Odvisno od temperature preverite, ali so se živila morda začela tajati ali so celo že odtajana. V tem primeru jih morate pred ponovnim zamrzovanjem toplotno obdelati (skuhati ali speči).</p>

Sporočilo	Vzrok in rešitev
<p><b>Na prikazovalniku sveti rdeče  in zazveni tudi opozorilni zvočni signal.</b></p>	<p>Prikazan je izpad električnega toka: Temperatura v hladilnem aparatu je medtem zaradi izpada električnega toka ali prekinitve električnega napajanja v zadnjih dneh ali urah preveč narasla.</p> <ul style="list-style-type: none"> <li>■ Tapnite simbol .</li> </ul> <p>Sporočilo o napaki je potrjeno:   in opozorilni zvočni signal ugasneta.</p> <p>V prikazu temperature se za približno eno minuto utripajoče prikaže najvišja doslej dosežena temperatura v aparatu. Nato se prikaz temperature preklopi na trenutno temperaturo.</p> <p>Utripajoči prikaz temperature lahko predčasno zapustite:</p> <ul style="list-style-type: none"> <li>■ Dotaknite se prikaza temperature.</li> </ul> <p>Prikaz najvišje dosežene temperature ugasne. Nato se na prikazovalniku ponovno pojavi dejanska temperatura, ki je trenutno v aparatu. Aparat deluje naprej z nazadnje izbrano temperaturno nastavitvijo.</p> <ul style="list-style-type: none"> <li>■ Odpravite stanje, zaradi katerega se je sprožil alarm.</li> <li>■ Odvisno od temperature preverite, ali so se živila morda začela tajati ali so celo že odtajana. V tem primeru jih morate pred ponovnim zamrzovanjem toplotno obdelati (skuhati ali speči).</li> </ul>

## Kaj storiti, če ...

Sporočilo	Vzrok in rešitev
<p><b>Na prikazovalniku rdeče sveti , lahko se pojavi tudi koda napake F s številko. Zazveni tudi opozorilni zvočni signal.</b></p>	<p>Prišlo je do motnje.</p> <ul style="list-style-type: none"><li>■ Ugasnite opozorilni zvočni signal, tako da tapnete  na prikazovalniku.</li><li>■ Pokličite servisno službo.</li></ul> <p>Ko osebju servisa sporočite motnjo, potrebujete poleg prikazane številke napake tudi oznako modela in tovarniško številko hladilnega aparata. Te informacije lahko neposredno prikažete:</p> <ul style="list-style-type: none"><li>■ Dotaknite se  na prikazovalniku.</li></ul> <p>Na prikazovalniku se izpišejo potrebni podatki o aparatu.</p> <p>Ko informacije potrdite z <i>OK</i>, zapustite prikaz informacij in ponovno se izpiše koda napake.</p> <p>Aparat lahko izklopite tudi neposredno iz prikaza napake.</p>
	<p>Prikazana je napaka aparata: ta prikaz ima vedno prednost in takoj prekine vsako nastavitev, ki ste jo pravkar izvedli.</p> <p>Napaka aparata je prednostno prikazana pred morebitnim alarmom ob odprtih vratih in/ali temperaturnim alarmom.</p>

## Lučka za osvetlitev notranjosti ne deluje.







 Nevarnost električnega udara zaradi dostopnosti delov, ki so pod napetostjo.

Če snamete pokrovček lučke, lahko pridete v stik z deli, ki so pod napetostjo. Nikoli ne odstranite pokrovčka lučke. Svetleče diode lahko popravi ali zamenja izključno osebje servisa.

 Nevarnost poškodbe zaradi LED-osvetlitve.

Ta osvetlitev ustreza nevarnostni skupini RG 2. Če je pokrovček pokvarjen, lahko pride do poškodb oči.

Če je pokrovček poškodovan, v lučko ne smete gledati z optičnimi instrumenti (lupo ali podobnim) iz neposredne bližine.

Težava	Vzrok in rešitev
<b>Lučka za osvetlitev notranjosti ne deluje.</b>	Aparat ni vklopljen. ■ Vklonite aparat.
	Vklonjen je način Sabbath  : prikazovalnik je temen in aparat hladi. ■ Tapnite temni zaslon. Pojavi se  . ■ Tapnite simbol  .  sveti oranžno. ■ V nastavitvenem načinu  tapnite simbol  . Ko je način Sabbath izklopljen, simbol  sveti belo.
	Če so vrata aparata odprta, se osvetlitev notranjosti po pribl. 15 minutah samodejno izklopi zaradi pregrevanja. Če to ni vzrok za težavo, gre za motnjo. ■ Pokličite servisno službo.

## Razlogi za hrup

Običajni zvoki	Kako nastanejo?
<b>Brrrrr ...</b>	To brnenje povzroča kompresor. Ko se kompresor vklopi, je lahko kratkotrajno nekoliko glasnejši.
<b>Blub, blub ...</b>	Klokotanje, grgranje ali brenčanje povzroča hladilno sredstvo, ki se pretaka po ceveh.
<b>Klik ...</b>	Klikanje slišite vedno, kadar termostat vklopi ali izklopi kompresor.
<b>Sssrrrrr ...</b>	Rahlo šumenje lahko povzroča pretok zraka v notranjosti aparata.
<b>Pok ...</b>	Pokanje slišite vedno, kadar pride do raztezanja materiala v aparatu.
Ne pozabite, da se zvokom kompresorja in pretakanja v hladilnem krogotoku ni mogoče izogniti.	

Zvoki med delovanjem	Vzrok in rešitev
<b>Klopotanje, ropotanje, žvenketanje</b>	Hladilni aparat ni v vodoravnem položaju. S pomočjo vodne tehtnice izravnajte položaj aparata. V ta namen uporabite navojne nogice pod aparatom. Od višine niše 140 cm: pod dno aparata potisnite priložena stabilizacijska vodila.
	Predali, košare ali police se tresejo ali so zatakneni. Preverite odstranljive dele in jih po potrebi na novo namestite.
	Steklenice ali posode se dotikajo. Nekoliko jih razmaknite.

## Kontakt v primeru motenj

Če motnje ne morete odpraviti sami, se obrnite npr. na svojega trgovca z opremo Miele ali na servis Miele.

Servisno službo Miele lahko naročite po spletu na [www.miele.com/service](http://www.miele.com/service).

Kontaktne podatke servisne službe Miele so navedeni na koncu tega dokumenta.

Osebe servisa potrebuje oznako modela in tovarniško številko vašega aparata (Fabr./SN/Nr.). Oba podatka sta navedena na napisni ploščici.

Napisna ploščica je v notranjosti hladilnega aparata.

## Prikaz informacij o aparatu

Te informacije najdete v nastavitvenem načinu pod Informacije **i** (glejte poglavje „Izvajanje drugih nastavitev“) ali na napisni ploščici v notranjosti hladilnega aparata.

## Zbirka podatkov EPREL

Od 1. marca 2021 so informacije o označevanju z energijskimi nalepkami in zahtevah za okoljsko primerno zasnovano izdelkih (EPREL). Do zbirke podatkov o izdelkih lahko dostopate na povezavi <https://eprel.ec.europa.eu/>. Tam boste morali vnesti oznako modela.

Oznaka modela je navedena na napisni ploščici.

<b>Miele</b>			
XXXXXX		Nr. XX/XXXXXXXXXX.	
<small>WEINTEMPERERSCHRANK-UNTERTISCHMODELL          MULTITEMPERATURE WINE STORAGE CABINET-UNDERCOUNTER TOP          ARMOIRE DE MISE EN TEMP. DES VINS/MOD. ENCASTRABLE SOUS PLAN          ARMARIO PLACONCIONAMTO. VINGOS/MODER.POTRABAO EN OMIERA          БИРНИКЪТЕМПЕРАТУРИ</small>			
<small>Klasse/Class Classe/Clase SN-ST</small>	<small>Ap-Type/AP-Type AP-Type/AP-Tipo</small>	<small>Bruttinhalt/Gross Capacity Volume Brut/Capacità Bruta</small>	<small>Gefriervermögen/Freezing Capacity Pouvoir de Congel/Capac. Congeladora</small>
<small>Nutzinhalt Net Capacity Volume Utile Capac. Util</small>	<small>Ges / K / G / WINE / KALT Tot / R / F / WINE / CHILL</small>	<small>Bruttinhalt/Gross Capacity Volume Brut/Capacità Bruta</small>	<small>R600a: XXg</small>

## Garancija

Garancijska doba je 2 leti.

Podrobnejše informacije o garancijskih pogojih v vaši državi lahko dobite na servisu Miele.

## Izjava o skladnosti

---

Podjetje Miele potrjuje, da je ta zamrzovalna omara skladna z Direktivo 2014/53/EU.

Celotno besedilo ES-izjave o skladnosti je dostopno na spletnem naslovu:

- [www.miele.si](http://www.miele.si) – Izdelki > poiščite želeni izdelek > Datoteke za prenos ali
- [www.miele.si/gospodinjski/iskanje-informacij-385.htm#p510](http://www.miele.si/gospodinjski/iskanje-informacij-385.htm#p510) (Servis > Iskanje informacij > Navodila za uporabo), nato vnesite ime izdelka ali tovarniško številko.

Frekvenčno območje	2,4000 GHz– 2,4835 GHz
--------------------	---------------------------

Maksimalna moč oddajanja < 100 mW



Miele za upravljanje in krmiljenje komunikacijskih modulov uporablja lastno ali tujo programsko opremo, za katero ne veljajo tako imenovani odprtokodni licenčni pogoji. Ti programi/komponente programov so avtorsko zaščiteni. Uporabnik mora spoštovati avtorske pravice podjetja Miele in tretjih oseb.

Komunikacijski modul, ki je vgrajen v stroj, vsebuje tudi komponente programske opreme, ki je posredovana pod odprtokodnimi licenčnimi pogoji. Vsebovane odprtokodne komponente lahko skupaj s pripadajočimi opombami o avtorskih pravicah, kopijami veljavnih licenčnih pogojev in morebitnimi dodatnimi informacijami prikličete lokalno z IP-jem prek spletnega brskalnika ([http\[s\]://<IP-naslov>/Licenses](http[s]://<IP-naslov>/Licenses)). Tam navedena jamstvena in garancijska določila odprtokodnih licenčnih pogojev veljajo samo v razmerju s posameznimi imetniki pravic.



Miele d.o.o.  
Trgovina in servis  
Brnčičeva ulica 41 g  
1231 Ljubljana - Črnuče  
Telefon: 01 292 63 33  
E-pošta: info@miele.si  
www.miele.si

Nemčija  
Miele & Cie. KG  
Carl-Miele-Straße 29  
33332 Gütersloh

FNS 4882 D edt/cs, FNS 4882 D edt/cs N

sl-SI

M.-Nr. 12 089 990 / 00