





Návod k obsluze a instalaci Pračka



Před umístěním, instalací a uvedením přístroje do provozu si **bezpodmínečně** pročtěte tento návod k obsluze. Tím ochráníte sebe a zabráníte škodám.

Obsah

Váš příspěvek k ochraně životního prostředí	6
Bezpečnostní pokyny a varovná upozornění	7
Obsluha pračky	15
Ovládací panel.....	15
Symboly na ovládacím panelu	16
Symboly na displeji	17
Senzorová tlačítka a dotykový displej se senzorovými tlačítky.....	18
Základní menu	18
Příklady ovládání	19
První uvedení do provozu	20
1. Připravit prádlo	25
2. Naplnit pračku	26
3. Zvolit program	27
4. Zvolit nastavení programu	28
5. Přidat prací prostředek	30
Samostatná aviváž nebo tužení.....	31
6. Spustit program - konec programu	32
Předvolba startu	33
Přehled programů	34
Programy pro mopy.....	34
Programy pro hadry.....	35
Programové pakety	36
Základní programy.....	44
Extra funkce	45
předepření 	45
předmáchnání 	45
máchnání navíc 	45
Mikrovlákno 	45
Zvláštnosti v průběhu programu	46
Odstředování	46
Ochrana proti pomačkání	46
Změna průběhu programu	47
Změna programu	47

Storno programu	47
Zapnutí pračky po přerušení sítě.....	47
Doplnění/odebrání prádla.....	48
Čištění a ošetřování.....	49
Denní čištění filtru pracího roztoku	49
Čištění pláště a panelu	50
Čištění zásuvky pro dávkování pracích prostředků.....	51
Čištění bubny, prací vany a odtokového systému	52
Čištění sítěk na přívodu vody	53
Co udělat, když ...?	54
Nedá se spustit žádný prací program	54
Storno programu a chybové hlášení	55
Na displeji je chybové hlášení	56
Neuspokojivý výsledek praní.....	57
Všeobecné problémy s automatickou pračkou.....	58
Nedají se otevřít dvířka.....	59
Otevření dvířek při ucpaném odtoku nebo výpadku proudu.....	60
Servisní služba.....	62
Kontakt při závadách	62
Příslušenství k dokoupení.....	62
Instalace.....	63
Čelní pohled	63
Zadní pohled	64
Možnosti umístění	65
Pokyny k umístění	65
Přeprava pračky na místo instalace	66
Plocha pro umístění.....	67
Odstranění přepravní pojistky.....	67
Montáž přepravní pojistky	69
Vyrovnění pračky	70
Upevňovací úchytka pro sokl	71
Umístění upevňovací úchytky.....	71
Montáž upevňovací úchytky.....	72
Zafixování pračky upevňovací úchytkou	72
Externí řídicí zařízení.....	73
Inkasní systém.....	73
Připojení vody.....	74
Předpis pro Německo.....	74
Přípojka studené vody	74
Připojení na teplou vodu*	75

Obsah

Vypouštění vody	76
Vypouštěcí čerpadlo	76
Elektrické připojení	77
Technické údaje	78
Prohlášení o shodě	79
Uživatelská úroveň	80
Přístup přes kód	80
Změna kódu	80
Otevření uživatelské úrovně	80
Opuštění uživatelské úrovně	80
Jazyk	81
Jas	81
Denní čas	81
Hlasitost bzučáku	81
Hlasitost tlačítek	81
Hlasitost uvítacího tónu	81
Tón při chybě	81
Memory	81
Ochrana proti pomačkání	82
Ochlazení prací lázně	82
Režim vypnutí zobrazení	82
Režim vypnutí přístroje	83
Časová předvolba	83
Název programu	83
Zobrazení parametrů	83
Voda na přeдеprání	83
Voda na hlavní praní	84
Voda na první máchání	84
Voda na poslední máchání	84
Nízký tlak vody	84
Mopy -zbavení vody	84
Mopy teplota standard +	85
Mopy chemoterm. dezinf. metoda	85
Mopy termická dezinf. metoda	85
Mopy mikrovlákno	85
Úpr. mopů -ot. odstř.	85
Utěrky teplota standard plus	85
Utěrky chemoter. dezinf. metoda	86
Úpr. utěrek -ot. odstř.	86
Snímání napl. zásobníku	86
Čítač včasných varování	86

Hladina vody vyvářka/barevné	86
Hladina vody snadno ošetřovat.....	86
Teplota předepr. vyvářka/barevné	87
Doba předeprání.....	87
Doba praní vyvářka/barevné.....	87
Doba praní snadno ošetřovat	87
Předmáchnání vyvářka/barevné	87
Předmáchnání snadno ošetřovat	87
Předeprání vyvář./ bar./snadno oš.....	87
Počet máchnání vyvářka/barevné	88
Počet máchnání snadno ošetřovat.....	88
Máchnání s dezinfekcí.....	88
Programové balíčky.....	88
Kód dezinfekčního programu	89
Snížení teploty	89
Automatické dávkování	89
Justážní hodnota dávkování 1–6.....	89
Výběr KOM modulu	89
Disponibilita digitálních produktů Miele	90
WiFi/LAN	90
Přihlášení do sítě	91
Externí blokování programu	91
Signál odpojení ve špičce	91
Zamezit odpojení ve špičce.....	91
Remote	92
RemoteUpdate	92
SmartGrid	92
Řízená spotřeba energie.....	92
Třífázový proud	93
Topení.....	93
Právní informace.....	93
Autorská práva a licence na ovládací a řídicí software	93
Inkasní přístroj	94
Nastavení pro inkasní přístroje	94
Zpětný signál na inkasní přístroj.....	94
Zablokování inkasního přístroje.....	95
Bezplatné programy	95
Zrušení signálu platby	95
Prodleva inkas. přístroje	95

Váš příspěvek k ochraně životního prostředí

Likvidace obalu

Obal slouží k manipulaci a chrání přístroj před poškozením během přepravy. Obalové materiály byly zvoleny s přihlédnutím k aspektům ochrany životního prostředí a k možnostem jejich likvidace a obecně jsou recyklovatelné.

Vrácení obalů do materiálového cyklu šetří suroviny. Využívejte sběrná místa cenných materiálů a možnosti vrácení. Přepravní obaly odebere zpět Váš specializovaný prodejce Miele.

Likvidace starého přístroje

Elektrické a elektronické přístroje často obsahují cenné materiály. Obsahují také určité látky, směsi a díly, které byly nutné pro jejich funkci a bezpečnost. V domovním odpadu a při neodborném nakládání mohou poškodit lidské zdraví a životní prostředí. Svůj starý přístroj proto v žádném případě nedávejte do domovního odpadu.



Místo toho využijte oficiální sběrná a vratná místa pro bezplatné odevzdávání a využití elektrických a elektronických přístrojů zřízená obcemi, prodejci nebo společnostmi Miele. Podle zákona jste sami zodpovědní za vymazání případných osobních údajů na likvidovaném starém přístroji. Ze zákona máte povinnost vyjmout a přitom nezničit staré baterie a staré akumulátory, které nejsou pevně uzavřené v přístroji, a lampy, které lze vyjmout bez zničení. Zaneste je do vhodné sběrný, kde je můžete bezplatně odevzdat. Postarejte se prosím o to, aby byl Váš starý přístroj až do doby odvezení uložen mimo dosah dětí.

Bezpečnostní pokyny a varovná upozornění

Tato pračka odpovídá předepsaným bezpečnostním předpisům. Neodborné používání však může vést k úrazům osob a věcným škodám.

Než uvedete pračku do provozu, pozorně si přečtete návod k obsluze. Obsahuje důležité pokyny pro montáž, bezpečnost, používání a údržbu. Tím chráníte sebe a zabráníte poškození pračky.

Podle normy IEC 60335-1 upozorňuje Miele výslovně na to, že je bezpodmínečně nutné přečíst si a dodržovat kapitolu věnovanou instalaci pračky a bezpečnostní pokyny a varovná upozornění.

Miele neodpovídá za škody, které vzniknou v důsledku nedbání těchto pokynů.

Tento návod k obsluze uschovejte a předejte ho případnému novému majiteli.

Pokud budou do manipulace s pračkou zasvěcovány další osoby, tak je nutné zpřístupnit jim nebo vysvětlit tyto bezpečnostní pokyny a varovná upozornění.

Používání ke stanovenému účelu

- ▶ Pračka je určena výhradně k praní textilií, které výrobce na etiketě pro ošetřování deklaruje jako vhodné pro praní. Jiné účely použití mohou být nebezpečné. Výrobce neručí za škody způsobené použitím odporujícím stanovenému účelu nebo chybnou obsluhou.
- ▶ Pračku je nutno provozovat podle návodu k obsluze, je třeba provádět její údržbu a kontrolovat její funkčnost.
- ▶ Pračka není určena pro provozování venku.
- ▶ Tato pračka smí být provozována i ve veřejných oblastech.
- ▶ Osoby, které vzhledem ke svým fyzickým, smyslovým a psychických schopnostem nebo kvůli nezkušenosti nebo neznalosti nejsou schopné pračku bezpečně obsluhovat, ji nesmí používat bez dohledu nebo pokynů zodpovědné osoby.

Bezpečnostní pokyny a varovná upozornění

- ▶ Děti mladší osmi let se nesmí samy pohybovat v blízkosti pračky, ledaže by byly pod stálým dozorem.
- ▶ Děti starší osmi let smí pračku používat bez dozoru jen tehdy, když jim byla její obsluha vysvětlena tak, že ji dokážou obsluhovat bezpečně. Děti musí být schopné rozpoznat a chápat možná nebezpečí v případě chybné obsluhy.
- ▶ Děti nesmí pračku bez dozoru čistit ani na ní provádět údržbu.
- ▶ Dohlížejte na děti, které se zdržují v blízkosti pračky. Dětem nikdy nedovolte, aby si s pračkou hrály.
- ▶ Dezinfekční programy nesmí být přerušeny, protože jinak může být výsledek dezinfekce jen omezený. Standard dezinfekce termických a chemotermických postupů musí provozovatel v praxi zajistit odpovídajícími zkouškami.

Technická bezpečnost

▶ Před umístěním pračku zkontrolujte ohledně zjevných vnějších poškození. Poškozenou pračku neinstalujte a neuvádějte do provozu.

▶ Elektrická bezpečnost pračky je zajištěna jen tehdy, když je připojena k elektrickému systému s ochranným vodičem nainstalovanému podle předpisů.

Je velmi důležité, aby bylo splnění tohoto základního požadavku přezkontrolováno a v případě pochybností byla elektrická instalace budovy prověřena kvalifikovaným elektrikářem.

Miele neodpovídá za škody způsobené chybějícím nebo přerušeným ochranným vodičem.

▶ Neodborně provedené opravy mohou uživatele vystavit značným nebezpečím, za která výrobce neručí. Opravy smí provádět pouze kvalifikovaní pracovníci pověřeni společností Miele, jinak při následných škodách nevzniká nárok na záruku.

▶ Na pračce neprovádějte změny, které nebyly výslovně povoleny společností Miele.

▶ V případě poruchy nebo při čištění a ošetřování je pračka elektricky odpojená od sítě jen tehdy, když:

- je vytažena síťová zástrčka pračky ze zásuvky nebo
- je vypnutý jistič instalace budovy nebo
- je úplně vyšroubovaná šroubovací pojistka instalace budovy.

Viz kapitola „Instalace“, odstavec „Elektrické připojení“.

Bezpečnostní pokyny a varovná upozornění

- ▶ Když je poškozený síťový připojovací kabel, musí být vyměněn servisní službou Miele, aby uživatel nebyl vystaven nebezpečí.
- ▶ Pračku připojujte na vodu jen pomocí nové sady hadic. Staré sady hadic se nesmí použít znovu. Kontrolujte sady hadic v pravidelných intervalech. Pak je můžete včas vyměnit a zabránit vodním škodám.
- ▶ Vadné díly smíte nahradit jen originálními náhradními díly Miele. Jen u těchto dílů Miele ručí za to, že v plném rozsahu splňují bezpečnostní požadavky.
- ▶ Z bezpečnostních důvodů nepoužívejte prodlužovací kabely, roz-dvojky apod. (nebezpečí požáru v důsledku přehřátí).
- ▶ Při profesionálním používání pračky platí předpisy a úpravy ně-meckého zákona o úrazovém pojištění (DGUV). Doporučuje se provádět kontroly podle předpisů a úprav německého zákona o úrazovém pojištění – DGUV100-500 /kapitola 2.6 / odstavec 4. Zkušební protokol potřebný pro dokumentování zkoušky je k dostání u servisní služby Miele.
- ▶ Tato pračka nesmí být provozována na nestabilních místech (např. na lodi).
- ▶ Dbejte pokynů v kapitole „Instalace“ a respektujte kapitolu „Tech-nické údaje“.
- ▶ Když je pračka opatřená síťovou zástrčkou, musí být vždy zajištěn přístup k zástrčce, aby bylo kdykoliv možné pračku odpojit od elek-trické sítě.

Bezpečnostní pokyny a varovná upozornění

▶ Pokud je plánováno pevné elektrické připojení, musí být v místě instalace stále přístupné zařízení odpojící všechny póly pračky od elektrického napájení.

▶ Občasný nebo trvalý provoz na soběstačném nebo se sítí nesynchronizovaném zařízení pro napájení energií (jako např. ostrovní sítě, záložní systémy) je možný. Předpokladem provozu je, aby u zařízení pro napájení energií byly dodrženy specifikace normy EN 50160 nebo srovnatelné.

Bezpečnostní opatření stanovená pro domovní instalaci a pro tento výrobek Miele musí být co do své funkce a způsobu práce zajištěna i v ostrovním provozu nebo v provozu nesynchronizovaném se sítí nebo být v instalaci nahrazena rovnocennými opatřeními. Jak je popsáno například v aktuálním vydání VDE-AR-E 2510-2.

Provozní zásady

▶ Maximální množství náplně je 8,0 kg (suchého prádla). Částečně snížené kapacity náplní pro jednotlivé programy najdete v kapitole „Přehled programů“.

▶ Neumisťujte pračku do prostorů ohrožených mrazem. Zamrzlé hadice by se mohly roztrhnout nebo prasknout a při teplotách pod bodem mrazu se může snížit spolehlivost elektroniky.

▶ Před uvedením do provozu odstraňte přepravní pojistku na zadní straně pračky (viz kapitola „Instalace“, odstavec „Odstranění přepravní pojistky“). Při odstředování může neodstraněná přepravní pojistka poškodit pračku a vedle stojící nábytek nebo přístroje.

▶ Na dobu delší nepřítomnosti (např. dovolená) uzavřete vodovodní kohoutek, a to především tehdy, když není v blízkosti pračky podlahová výpust (kanál).

Bezpečnostní pokyny a varovná upozornění

- ▶ Dbejte na to, abyste s prádlem neprali cizí tělesa (např. hřebíky, jehly, mince, kancelářské svorky). Zvláště kovové třísky, které se mohou nacházet ve stíracích návlecích, je před praním nutno vytřepat. Cizí tělesa mohou poškodit součásti přístroje (např. prací vanu, prací buben). Poškozené součásti mohou zase způsobit poškození prádla.
- ▶ Při správném dávkování pracího prostředku není nutné odvápnování pračky. Pokud by Vaše pračka přesto byla zavápněná tak silně, že by bylo nutné odvápnění, používejte speciální odvápnovací prostředky s ochranou proti korozi. Tyto speciální odvápnovací prostředky obdržíte prostřednictvím Vašeho specializovaného prodejce Miele nebo u servisní služby Miele. Přísně dodržujte pokyny k použití odvápnovacího prostředku.
- ▶ U textilií, které byly ošetřeny čisticími prostředky obsahujícími rozpouštědla, musí být provedena zkouška, zda se tyto textilie smí připravovat v pračce. Kritérii zkoušky jsou upozornění na nebezpečí, ekologičnost produktů a další údaje.
- ▶ V pračce nikdy nepoužívejte čisticí prostředky obsahující ředidla (např. prací benzin). Mohly by se poškodit součásti přístroje a vzniknout jedovaté páry. Hrozí nebezpečí požáru a výbuchu.
- ▶ V blízkosti pračky neskladujte ani nepoužívejte benzin, petrolej nebo jiné snadno vznětlivé látky. Nebezpečí požáru a výbuchu

Bezpečnostní pokyny a varovná upozornění

- ▶ Barvicí prostředky musí být vhodné pro použití v pračce. Přísně dodržujte pokyny k použití výrobce.
- ▶ Odbarvovací prostředky mohou vést ke korozi kvůli svým sloučeninám obsahujícím síru. Odbarvovací prostředky se v pračce nesmí používat.
- ▶ Zabraňte styku nerezových povrchů (přední stěna, horní kryt, opláštění) s tekutými čisticími a dezinfekčními prostředky obsahujícími chlor nebo chlornan sodný. Působení těchto prostředků může vyvolat korozi nerez oceli. Agresivní výpary chloru mohou rovněž způsobit korozi. Otevřené obaly těchto prostředků neukládejte v bezprostřední blízkosti přístroje.
- ▶ Na čištění pračky se nesmí používat vysokotlaká myčka a proud vody.
- ▶ Při používání a kombinování pomocných pracích prostředků a speciálních produktů bezpodmínečně dbejte pokynů k použití výrobců. Každý prostředek používejte jen tak, jak to stanoví výrobce, abyste se vyhnuli poškození materiálu a silným chemickým reakcím.
- ▶ Pokud se prací prostředek dostane do očí, ihned je vypláchněte velkým množstvím vlažné vody. Při náhodném požití se ihned poraďte s lékařem. Osoby s poškozenou nebo citlivou pokožkou by se měly vyhnout styku s pracím prostředkem.
- ▶ Při doplňování nebo odebírání prádla během hlavního praní se můžete dostat do styku s pracím prostředkem, zvláště když se dáváku externě. Sahejte do bubnu opatrně. Při styku pokožky s pracím roztokem opláchněte prací roztok ihned vlažnou vodou.

Bezpečnostní pokyny a varovná upozornění

Příslušenství

- ▶ Součásti příslušenství se smí namontovat a vestavět jen tehdy, když jsou výslovně schválené společností Miele. Pokud budou namontovány nebo vestavěny jiné díly, zaniká veškerá záruka a/nebo ručení poskytované společností Miele.
- ▶ Sušičky Miele a pračky Miele lze uspořádat do sloupu. K tomu je nutná montážní sada pro věžové uspořádání pračky a sušičky, která je dostupná jako příslušenství k dokoupení. Je nutné dbát na to, aby se montážní sada pro věžové uspořádání pračky a sušičky hodila k sušičce Miele a pračce Miele.
- ▶ Dbejte na to, aby byl sokl Miele, který je k dostání jako příslušenství k dokoupení, vhodný pro tuto pračku.

Miele neodpovídá za škody, které vzniknou v důsledku nedbání bezpečnostních pokynů a varovných upozornění.

Ovládací panel

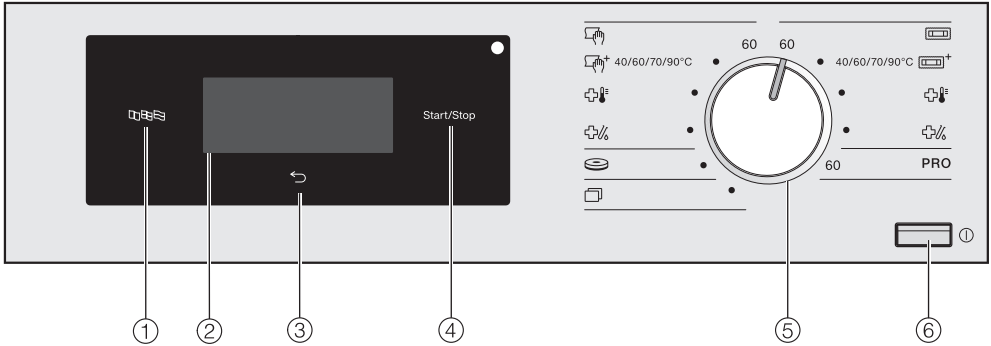

① **senzorové tlačítko jazyk** 

Pro volbu aktuálního jazyka pro ovládní.

Po skončení programu se znovu zobrazí jazyk uživatele.

② **dotykový displej se senzorovými tlačítky**

Zobrazuje zvolený program.

Senzorovými tlačítky na dotykovém displeji se volí nastavení programu.

③ **senzorové tlačítko zpět** 

Návrat v menu o jednu úroveň.

④ **senzorové tlačítko start/stop**

Spustí zvolený program a ukončí spuštěný program.

⑤ **Volič programů**

Pro volbu pracích programů. Voličem programů lze otáčet doprava nebo doleva.

⑥ **tlačítko** 

Pro zapnutí a vypnutí pračky.



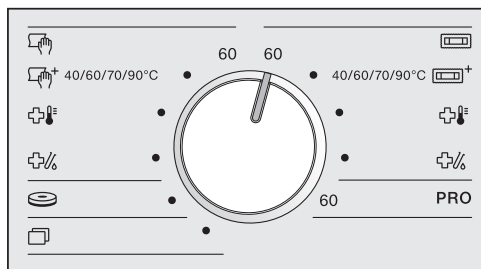

Z důvodu úspory energie se pračka automaticky vypne. K vypnutí dojde 15 minut po skončení programu/ ochrany proti pomačkání nebo po zapnutí, pokud nebude provedena žádná další obsluha.

Obsluha pračky







Symbole na ovládacím panelu



pravá strana:

-  **mopy**
-  **mopy plus**
-  **termická dezinfekce mopů**
-  **chemotermická dezinfekce mopů**
- PRO** **bavlna PRO**

levá strana:

-  **hadry**
-  **hadry plus**
-  **termická dezinfekce hadrů**
-  **chemotermická dezinfekce hadrů**
-  **lešticí kotouče**
-  **další programy**

Symbole na displeji



Teplota: Senzorovým tlačítkem *teplota* můžete nastavit teplotu pracího programu.



Počet otáček: Senzorovým tlačítkem *počet otáček* můžete nastavit otáčky pracího programu při odstředování.



Extra funkce: Senzorovým tlačítkem *extra funkce* můžete k pracímu programu zvolit další extra funkce.



Předepření: Senzorovým tlačítkem *předepření* můžete k pracímu programu zvolit extra funkci *předepření*.



Předmáchní: Senzorovým tlačítkem *předmáchní* můžete zvolit, zda se má prádlo vymáchat před začátkem pracího programu.



Máchní navíc: Senzorovým tlačítkem *máchní navíc* můžete k pracímu programu zvolit přidavný cyklus máchní.



Mikrovlákno: Senzorovým tlačítkem *mikrovlákno* můžete na konci hlavního praní šetrně ochladit mopy z mikrovlákna.



Zbytková vlhkost: Senzorovým tlačítkem *zbytková vlhkost* můžete určit zbytkovou vlhkost po odstředování.



Trvání odstředování: Senzorovým tlačítkem *trvání odstředování* můžete určit zbytkovou vlhkost po odstředování.



Další volby: Senzorovým tlačítkem *další volby* můžete nastavit další volby.



Uživatelská úroveň: Senzorovým tlačítkem *uživatelská úroveň* můžete změnit nastavení pračky.



Předvolba startu: Senzorovým tlačítkem *předvolba startu* můžete nastavit čas spuštění pracího programu ...





... nebo čas ukončení



... nebo dobu do spuštění programu.

Obsluha pračky

Senzorová tlačítka a dotykový displej se senzorovými tlačítky

Senzorová tlačítka ,  a *start/stop* a senzorová tlačítka na displeji reagují na dotyk prstu. Každý dotyk je potvrzen tónem tlačítka. Hlasitost tónu tlačítek můžete změnit nebo tón můžete vypnout (viz kapitola „Uživatelská úroveň“).



Špičatými nebo ostrými předměty jako např. tužkami můžete poškrábat ovládací panel se senzorovými tlačítky a dotykovým displejem. Dotýkejte se ovládacího panelu jen prsty.

Základní menu

V základním menu pracího programu se v závislosti na programu zobrazují různé hodnoty.





U programů s pevným nastavením teploty:

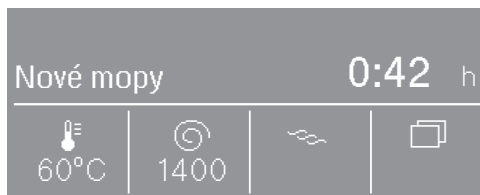

- zvolený program s nastavenou teplotou
- doba trvání programu
- nastavený počet otáček při odstředování 
- volitelné extra funkce 
- další volby : předvolba startu a nastavení uživatelské úrovně

U programů s variabilním nastavením teploty:



- zvolený program
- doba trvání programu
- nastavená teplota 
- nastavený počet otáček při odstředování 
- volitelné extra funkce 
- další volby : předvolba startu a nastavení uživatelské úrovně

Příklady ovládání

Výběrové seznamy

Podle šipek \wedge a \vee vpravo na displeji poznáte, že je k dispozici výběrový seznam.

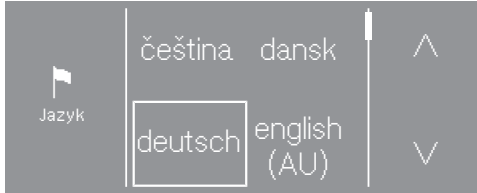

Stisknutím sensorového tlačítka \vee se výběrový seznam posune dolů. Stisknutím sensorového tlačítka \wedge se výběrový seznam posune nahoru.

Přetáčecí lišta indikuje, že následují další možnosti výběru.

Aktuálně zvolená hodnota je označena rámečkem.

Stiskněte požadovanou hodnotu, abyste ji zvolili.

Jednoduchá volba

Když nevidíte šipky, volba se omezuje na zobrazené hodnoty.

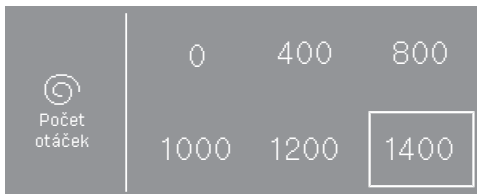

Aktuálně zvolená hodnota je označena rámečkem.

Stiskněte požadovanou hodnotu, abyste ji zvolili.

Nastavení číselných hodnot

Pro změnu číselné hodnoty používejte šipky \wedge a \vee nad nebo pod měněnými číslicemi.



Tiskněte šipky \wedge a \vee a potvrzujte sensorovým tlačítkem OK.

Opuštění submenu

Submenu opustíte zvolením sensorového tlačítka zpět \leftarrow .

Pokud v submenu zvolíte hodnotu a nepotvrdíte ji pomocí OK, tak tuto hodnotu odmítnete sensorovým tlačítkem \leftarrow .

První uvedení do provozu

 Poškození v důsledku chybného umístění a připojení.

Chybné umístění a připojení pračky vede k závažným věcným škodám.

Dbejte kapitoly „Instalace“.

Vyprázdnění bubnu

V bubnu se může nacházet koleno pro vypouštěcí hadici nebo montážní materiál.

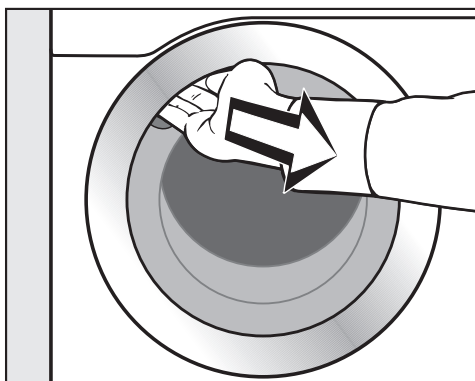

- Otevřete dvířka.
- Vyjměte koleno a montážní materiál.
- Dvířka lehce přibouchněte.

Zapnutí pračky

- Stiskněte tlačítko ①.

Rozsvítí se uvítání.

Při prvním uvádění do provozu se definují nastavení pro běžný provoz pračky. Některá nastavení lze měnit jen během prvního uvádění do provozu. Potom je může změnit jen servisní služba Miele.

Provedte první uvedení do provozu celé.

Nastavení jsou navíc popsána v kapitole „Uživatelská úroveň“.

Nastavení jazyka displeje

Budete vyzváni, abyste nastavili jazyk displeje. Změna jazyka je možná kdykoli (viz kapitola „Uživatelská úroveň“, odstavec „Jazyk“).

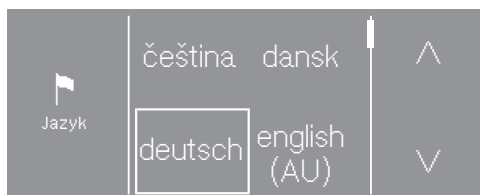

- Tiskněte sensorové tlačítko \wedge nebo \vee , dokud se na displeji neobjeví požadovaný jazyk.
- Stiskněte sensorové tlačítko požadovaného jazyka.

Zvolený jazyk je označený rámečkem a displej přejde k dalšímu nastavení.

Nastavení jasu displeje

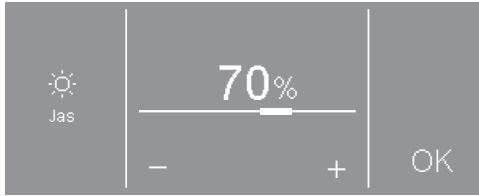

- Sensorovými tlačítky – a + nastavte požadovaný jas a potvrďte ho sensorovým tlačítkem OK.

Displej přejde k dalšímu nastavení.

Upozornění na externí přístroje

Následuje upozornění na externí hardware.

- Potvrďte sensorovým tlačítkem OK.

Před prvním uváděním do provozu připojte XCI Box nebo adaptér nebo zasuňte komunikační modul do šachty pro moduly na zadní straně sušičky. K tomu musí být pračka odpojená od elektrické sítě. Až potom začněte s uváděním do provozu.

Potvrzení dotazu na denní čas

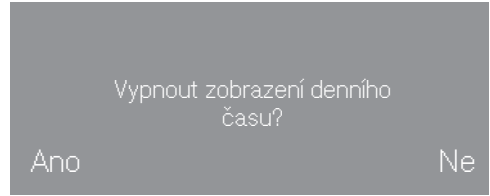

- Stiskněte sensorové tlačítko ano nebo ne.

Pokud jste zvolili ano, nastavení Denní čas se přeskočí.

Pokud jste zvolili ne, přejde displej do nastavení Denní čas.

Nastavení denního času

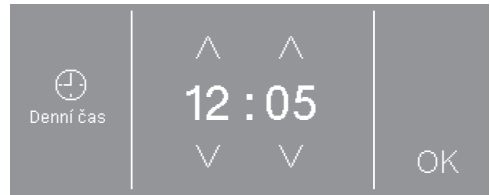

- Sensorovými tlačítky ∨ a ∧ nastavte denní čas a potvrďte ho sensorovým tlačítkem OK.

Displej přejde k dalšímu nastavení.

První uvedení do provozu

Volba programových paketů



- Tiskněte sensorové tlačítko \wedge nebo \vee , dokud se na displeji neobjeví požadovaný programový paket.
- Stiskněte sensorové tlačítko programového paketu.

Na displeji se zobrazí příslušné programy.

Aktivované programy jsou označené rámečkem.

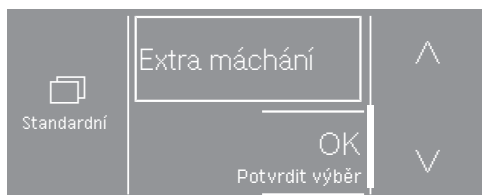

- Stiskněte sensorové tlačítko programů.

Programy se aktivují (rámeček) nebo deaktivují (bez rámečku).

- Potvrďte sensorovým tlačítkem OK.

Displej se vrátí k zobrazení programových paketů.

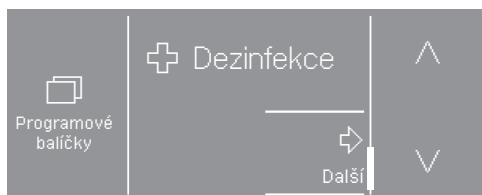

- Zvolte další programové pakety nebo potvrďte volbu sensorovým tlačítkem další.

Displej přejde k nastavení voda předeprání.

Zapnutí automatického dávkování

Automatické dávkování lze aktivovat přes XCI-Box nebo KOM-modul.

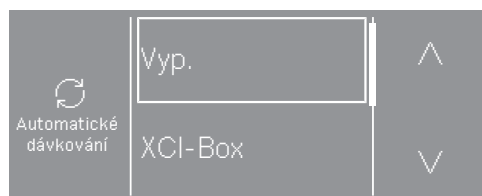

- Tiskněte sensorové tlačítko \wedge nebo \vee , dokud se na displeji neobjeví požadovaná volba.
- Stiskněte sensorové tlačítko této volby.
- Pokud automatické dávkování nechcete zapnout, stiskněte sensorové tlačítko Vyp..

Displej přejde k dalšímu nastavení.

Instalace inkasního přístroje

Když chcete nainstalovat inkasní přístroj, přečtěte si kapitolu „Uživatelská úroveň“, odstavec „Inkasní přístroj“.

Když inkasní přístroj nainstalovat nechcete, můžete jeho instalaci přeskočit.

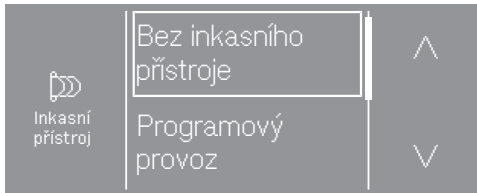

- Stiskněte sensorové tlačítko Bez inkasního přístroje.

Displej přejde k dalšímu nastavení.

Volba vody předeprání

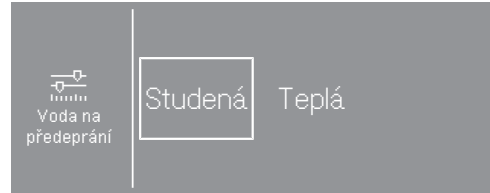

- Stiskněte sensorové tlačítko studená, když je pračka připojená jen na studenou vodu, nebo teplá, když je pračka připojená na studenou i na teplou vodu.

Displej přejde k dalšímu nastavení.

Volba vody hlavního praní



- Stiskněte sensorové tlačítko studená, když je pračka připojená jen na studenou vodu, nebo teplá, když je pračka připojená na studenou i na teplou vodu.

Na displeji se zobrazí další informace.

První uvedení do provozu

Odstranění přepravní pojistky

Displej Vám připomene, že musíte odstranit přepravní pojistku.

 Poškození v důsledku neodstraněné přepravní pojistky. Neodstraněná přepravní pojistka může vést k poškození pračky a vedle ní umístěného nábytku nebo přístrojů. Odstraňte přepravní pojistku podle popisu v kapitole „Instalace“.

- Potvrďte odstranění přepravní pojistky sensorovým tlačítkem *OK*.

Na displeji se objeví hlášení: Provedte zprovoznění dle návodu k obsluze.

- Potvrďte hlášení sensorovým tlačítkem *OK*.

Ukončení uvádění do provozu

Pro ukončení uvádění do provozu musíte spustit program *dezinfekce hadrů* bez prádla a bez pracího prostředku.

Při přerušení elektrické sítě před spuštěním prvního pracího programu (například vypnutím tlačítkem ) se první uvádění do provozu může provést ještě jednou. Jestliže prací program běžel déle než 20 minut, opakované první uvedení do provozu nelze provést.

- Otevřete vodovodní kohoutky.
- Otočte volič programů do polohy  *dezinfekce hadrů*.

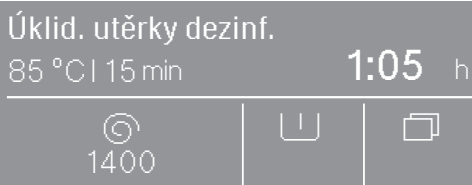



- Stiskněte sensorové tlačítko *start/stop*.

Po skončení programu je první uvedení do provozu ukončeno.

 Poškození cizími předměty.
Hřebíky, mince, kancelářské sponky atd. mohou poškodit textilie a součásti.

Před praním zkontrolujte předměty k praní nebo prádlo ohledně cizích předmětů a odstraňte je.

 Poškození čisticími prostředky obsahujícími rozpouštědla.
Čistící benzin, prostředky na skvrny atd. mohou poškodit plastové díly.
Při ošetřování textilií dbejte na to, aby nedošlo k potřísnění dílů z umělé hmoty.

 Nebezpečí výbuchu v důsledku čisticích prostředků obsahujících rozpouštědla.

Při používání čisticích prostředků obsahujících rozpouštědla může vzniknout výbušná směs.

V pračce nepoužívejte čisticí prostředky obsahující rozpouštědla.

Roztřídění předmětů k praní

- Oddělte navzájem mopy, hadry a lešticí kotouče.
- Mopy, hadry a lešticí kotouče dobře vytřepejte, aby se do pracího bubnu nedostaly hrubé nečistoty.

Tip: Používejte přednostně úklidové textilie s krátkým vlasem, abyste snížili množství z nich pocházejících usazenin v odtokém systému.

Roztřídění prádla

- Vyprázdněte kapsy.
- Před praním odstraňte případné skvrny na textiliích. Skvrny odstraníte tak, že se jich budete lehce dotýkat nezabarvujícím nebo neodbarvujícím hadříkem.
- Roztřídte textilie podle barev a symbolů na etiketách pro ošetření.

Tip: Neperte textilie, které jsou deklarovány jako **nevhodné** pro praní v pračce (symbol pro ošetřování ).

2. Naplnit pračku

Otevření dvířek

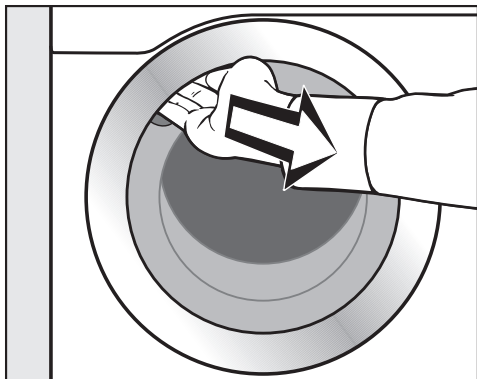

- Za úchyt otevřete dvířka.

Než naplníte bubnu prádlem, zkontrolujte ho, zda v něm nejsou cizí předměty.

- Mopy, hadry nebo lešticí kotouče položte volně do bubnu.
- Vložte rozvinuté prádlo do bubnu a volně je rozložte.

Různě velké kusy prádla zesílí prací účinek a prádlo se při odstředování lépe rozdělí.

Při maximálním množství naplnění je relativně nejnižší spotřeba energie a vody vzhledem k celkovému množství naplnění. Přeplnění zhoršuje výsledek praní a podporuje vytváření záhybů.

Zavření dvířek

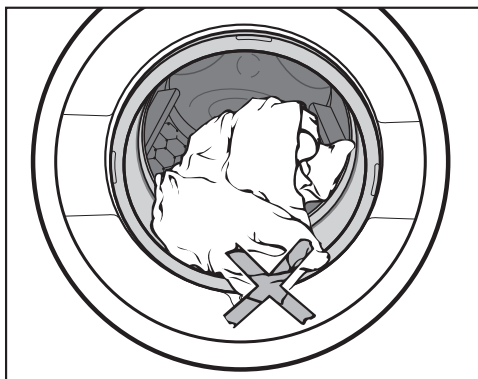

- Dávejte pozor, aby se prádlo nepřiskříplo mezi dvířky a těsněním.

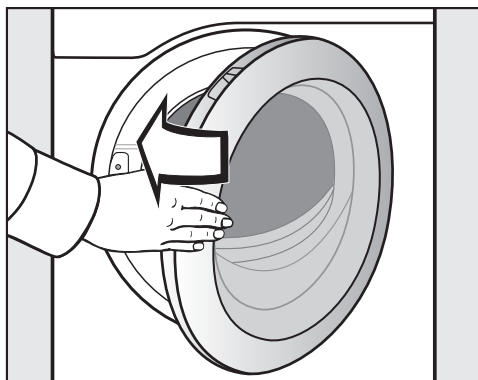

- Dvířka lehce přibouchněte.

3. Zvolit program

Zapnutí pračky

- Stiskněte tlačítko ①.

Volba programu

Volba standardních programů voličem programů

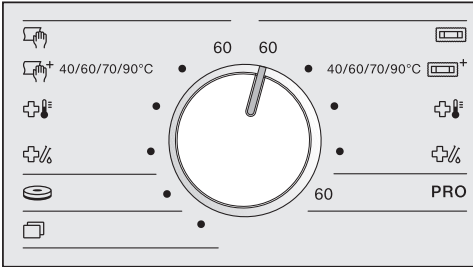

- Otočte volič programů na požadovaný program.

Na displeji se zobrazuje zvolený program. Displej pak přejde do základního menu programu.

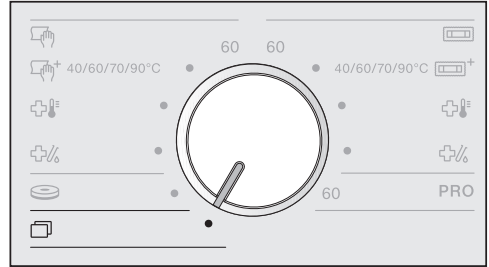

Volba dalších programů polohou voliče programů

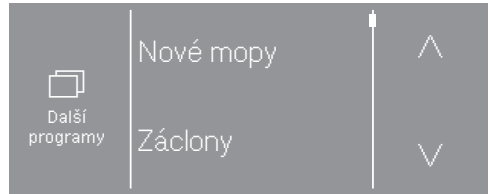

- Otočte volič programů do polohy .

Na displeji můžete zvolit požadovaný program.



- Tiskněte sensorové tlačítko  nebo , dokud se na displeji nebude zobrazovat požadovaný program.
- Stiskněte sensorové tlačítko programu.

Na displeji se zobrazí základní menu programu.

4. Zvolit nastavení programu

Volba teploty

U některých programů můžete změnit přednastavenou teplotu.

- Stiskněte sensorové tlačítko *teplota* .

Na displeji se objeví:

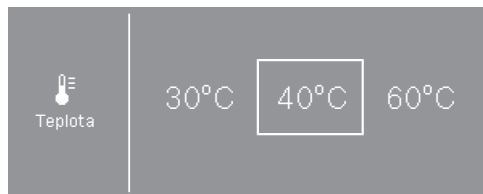

- Zvolte požadovanou teplotu.

Zvolená teplota je označena rámečkem.

Volba počtu otáček při odstřeďování

Předvolený počet otáček můžete změnit.

- Stiskněte sensorové tlačítko *počet otáček* .

Na displeji se objeví:

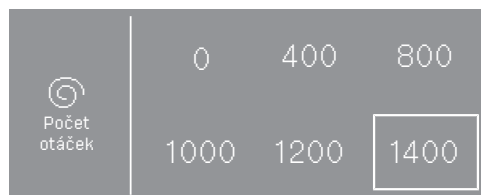

- Zvolte požadované otáčky odstřeďování.

Zvolené otáčky jsou označeny rámečkem.

4. Zvolit nastavení programu

Volba extra funkcí

K pracímu programu můžete zvolit extra funkce.

U některých programů je jedna extra funkce nabízena přímo v základním menu.

- Stiskněte sensorové tlačítko extra funkce, extra funkce se aktivuje.

U některých programů se extra funkce volí přes submenu *extra funkce*.

- Stiskněte sensorové tlačítko *extra funkce* .



- Postupně zvolte jednu nebo dvě z nabízených extra funkcí.

Ne všechny extra funkce lze zvolit u všech prací programů. Pokud se některá extra funkce nenabízí, není pro prací program přípustná.

Zvolení dalších voleb

Můžete zvolit předvolený čas startu nebo změnit nastavení pračky.

- Stiskněte sensorové tlačítko *další volby* .

Na displeji se objeví:



- Zvolte požadovanou volbu.

Displej přejde do submenu zvolené volby.

U některých programů není možná předvolba startu.

5. Přidat prací prostředek

Pračka Vám poskytuje různé možnosti přidávání pracího prostředku.

Zásuvka pro dávkování pracích prostředků

Můžete používat všechny prací prostředky, které jsou vhodné pro pračky.

Dávkování pracího prostředku

Při dávkování dbejte údajů výrobce pracího prostředku.

Předávkování vede ke zvýšenému napětí.
Vyhýbejte se předávkování.

Dávkování závisí na:

- množství prádla
- stupni znečištění prádla
- tvrdosti vody

rozmezí tvrdosti	celková tvrdost v mmol/l	německá tvrdost °dH
měkká (I)	0–1,5	0–8,4
střední (II)	1,5–2,5	8,4–14
tvrdá (III)	nad 2,5	nad 14

Jestliže neznáte rozmezí tvrdosti vody, informujte se u Vašeho vodárenského podniku.

Plnění pracího prostředku

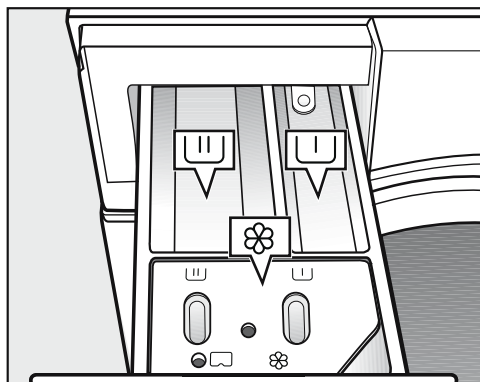

- Vytáhněte zásuvku pro dávkování pracích prostředků a naplňte její komory pracím prostředkem.

- U prací prostředek pro predeprání (doporučené rozdělení celkového množství pracího prostředku: $\frac{1}{3}$ do komory U a $\frac{2}{3}$ do komory U)
- U prací prostředek pro hlavní praní
- ⊗ Avivážní prostředek, tužidlo nebo tekutý škrob

U dezinfekčních programů se přihrádky U a U mohou plnit pracím prostředkem pro hlavní praní, pokud není zvoleno predeprání.

5. Přidat prací prostředek

Samostatná aviváž nebo tužení

- Zvolte program *extra máchání*.
- V případě potřeby upravte počet otáček při odstředování.

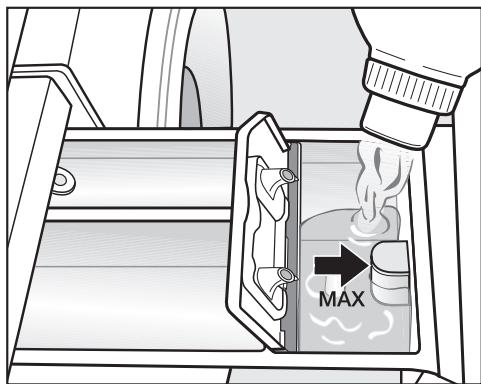

- Avivážní prostředek, tužidlo nebo tekutý škrob dávejte do komory ☼.

Dbejte maximální výšky naplnění.

- Stiskněte tlačítko *start/stop*.

S posledním mácháním se prostředek vypláchne. Na konci pracího programu zůstane v komoře ☼ malé množství zbytkové vody.

Odbarvovací a barvicí prostředky

⚠ Poškození odbarvovacími prostředky.
Odbarvovací prostředky vedou ke korozi v pračce.
Nepoužívejte v pračce žádné odbarvovací prostředky.

Barvicí prostředky musí být vhodné pro použití v pračce. Bezpodmínečně dbejte pokynů k použití od výrobce.

Externí dávkování

Pračka je připravena na připojení k externím dávkovacím systémům pracích prostředků. Pro externí dávkování je potřebná konstrukční sada, kterou musí nainstalovat specializovaný prodejce Miele nebo servisní služba Miele.

6. Spustit program - konec programu

Spuštění programu

Jakmile je možné spustit program, pomalu bliká sensorové tlačítko *start/stop*.

- Stiskněte sensorové tlačítko *start/stop*.

Uzamknou se dvířka (symbol ) a spustí se prací program.

Pokud byl zvolen čas předvolby startu, zobrazuje se na displeji.

Po uplynutí času předvolby startu nebo ihned po spuštění se na displeji zobrazuje doba trvání programu. Navíc se na displeji zobrazuje průběh programu.

Tip: Když stisknete sensorové tlačítko , můžete si nechat zobrazit nastavenou teplotu, počet otáček při odstředování a nastavené extra funkce.

Konec programu

V ochraně proti pomačkání jsou ještě zablokovaná dvířka. Dvířka však lze kdykoli odblokovat tlačítkem *start/stop*.

Vyjmutí prádla

- Otevřete dvířka.
- Vyjměte prádlo.

Nevyjmuté prádlo by se při dalším praní mohlo srazit nebo by mohlo zabarvit jiné prádlo.

Vyjměte všechny kusy prádla z bubny.

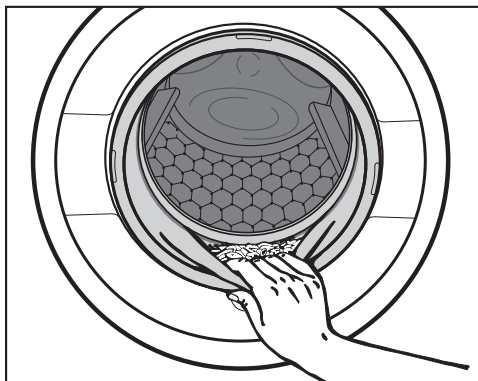

- Zkontrolujte těsnění na dvířkách, zda na něm nejsou cizí tělesa.





Tip: Nechte pootevřená dvířka, aby mohl vyschnout buben.

- Vypněte pračku tlačítkem .

Tip: Nechte pootevřenou zásuvku pro dávkování pracích prostředků, aby mohla vyschnout.

Pomocí předvolby startu můžete zvolit čas do spuštění programu nebo čas skončení programu (viz kapitola „Uživatelská úroveň“, odstavec „Předvolba startu“).

Zvolení předvolby startu

- Stiskněte sensorové tlačítko *další volby* .
- Zvolte volbu Konec v , Start v  nebo Start za .
- Sensorovými tlačítky \wedge a \vee nastavte hodiny a minuty a potvrďte je sensorovým tlačítkem *OK*.

Údaj minut přejde na další „celou čtvrt hodinu“ a lze ho pak měnit v krocích po 15 minutách.

Spuštění předvolby startu

- Stiskněte tlačítko *start/stop*.

Uzamknou se dvířka a na displeji se zobrazuje čas do spuštění programu.

Storno nebo změna předvolby startu

- Stiskněte sensorové tlačítko *start/stop*.

Na displeji se objeví:



- Stiskněte sensorové tlačítko *lhned spustit program*.

Prací program se spustí ihned.

nebo













- Stiskněte sensorové tlačítko *Přerušit program*.

Spuštění programu se stornuje, tlačítko *start/stop* pomalu bliká.

Přehled programů

Programy pro mopy









- Před hlavním praním se provede odstředění* a předmáchnání.

 mopy 60 °C		maximálně 8,0 kg
textilie	Mopy z bavlny, směsné tkaniny nebo mikrovlákna	
tip	Používejte vhodné speciální prací prostředky.	
1400 ot/min	extra funkce: 2. předmáchnání  , mikrovlákno 	cykly máchání: 2–5*
 mopy plus 40 °C až 90 °C		maximálně 8,0 kg
textilie	Mopy z bavlny, směsné tkaniny nebo mikrovlákna	
tip	- Používejte vhodné speciální prací prostředky. - Přednastavenou teplotu lze změnit.*	
1400 ot/min	extra funkce: 2. předmáchnání  , mikrovlákno 	cykly máchání: 2–5*
 termická dezinfekce 85 °C/15 min		maximálně 8,0 kg
textilie	Mopy z bavlny, směsné tkaniny nebo mikrovlákna	
tip	- Lze zvolit další dezinfekční postupy.* - Použijte práškový prací prostředek s bělicím prostředkem.	
1400 ot/min	extra funkce: 2. předmáchnání  , mikrovlákno 	cykly máchání: 3–6*
 chemotermická dezinfekce 60 °C/20 min		maximálně 8,0 kg
textilie	Mopy z bavlny, směsné tkaniny nebo mikrovlákna	
tip	- Lze zvolit další dezinfekční postupy.* - Používejte vhodné speciální prací prostředky. Dbejte zvláštních národních specifikací pro dezinfekci.	
1400 ot/min	extra funkce: 2. předmáchnání  , mikrovlákno 	cykly máchání: 3–6*

* Nastavení lze změnit přes uživatelskou úroveň.



Programy pro hadry

- Před hlavním praním se provede předmáčení.

 hadry 60 °C maximálně 4,0 kg		
textilie	Stírací návleky z bavlny, směsné tkaniny nebo mikrovlákna	
tip	Používejte vhodné speciální prací prostředky.	
1400 ot/min	extra funkce: předeprání 	cykly máchání: 2–5*
 hadry plus 40 °C až 90 °C maximálně 4,0 kg		
textilie	Stírací návleky z bavlny, směsné tkaniny nebo mikrovlákna	
tip	<ul style="list-style-type: none"> - Používejte vhodné speciální prací prostředky. - Přednastavenou teplotu lze změnit.* 	
1400 ot/min	extra funkce: předeprání 	cykly máchání: 2–5*
 termická dezinfekce 85 °C/15 min maximálně 4,0 kg		
textilie	Stírací návleky z bavlny, směsné tkaniny nebo mikrovlákna	
tip	Používejte vhodné speciální prací prostředky.	
1400 ot/min	extra funkce: předeprání 	cykly máchání: 3–6*
 chemotermická dezinfekce 70 °C/10 min maximálně 4,0 kg		
textilie	Stírací návleky z bavlny, směsné tkaniny nebo mikrovlákna	
tip	<ul style="list-style-type: none"> - Lze zvolit další dezinfekční postupy.* - Používejte vhodné speciální prací prostředky. Dbejte zvláštních národních specifikací pro dezinfekci. 	
1400 ot/min	extra funkce: předeprání 	cykly máchání: 3–6*

* Nastavení lze změnit přes uživatelskou úroveň.

Přehled programů

bavlna PRO 60 °C		maximálně 8,0 kg
textilie	Textilie ze směsné tkaniny (50 % bavlna a 50 % polyester)	
tip	- Zvláště energeticky účinný prací program pro normálně znečištěné textilie z bavlny nebo směsí bavlna/syntetika, například pracovní oděvy.	
1400 ot/min	extra funkce: predeprání 	cykly máchání: 2
 lešticí kotouče 40 °C		maximálně 1,5 kg
textilie	Kotouče na parkety nebo lešticí kotouče z mikrovlákna	
tip	- Před hlavním praním se provede předmáchání. - Používejte vhodné speciální prací prostředky.	
1400 ot/min	extra funkce: 2. predeprání 	cykly máchání: 3



Programové pakety

Můžete zvolit různé programové pakety. Zvolené programy z programových paketů se zobrazují v seznamu *dalších programů*.

Standard

nové mopy 60 °C až 90 °C		maximálně 8,0 kg
textilie	Mopy z bavlny, směsné tkaniny nebo mikrovlákna	
tip	- K namáčení nových stíracích mopů. Z vláken se vyperou výrobní zbytky. Zvýší se nasákavost vláken při stírání. - Používejte prací prostředky univerzální nebo na barevné prádlo. - Nepoužívejte avivážní prostředek.	
1400 ot/min	extra funkce: mikrovlákno 	cykly máchání: 2









Přehled programů

záclony studená až 40 °C		maximálně 3,0 kg
textilie	Záclony, které výrobce deklaruje jako vhodné pro praní v pračce	
tip	<ul style="list-style-type: none"> - Před hlavním praním se provede předmáčení. - U záclon náchylných na pomačkání zrušte odstředování. 	
600 ot/min	extra funkce: přeprání 	cykly máchání: 3
extra máchání		maximálně 8,0 kg
textilie	Textilie, které se mají jen vymáchat a odstředit	
tip	<ul style="list-style-type: none"> - K vypláchnutí zbytků pracích prostředků. - Pro odstranění hrubých nečistot z prádla. - Dávejte pozor na nastavené otáčky. 	
1400 ot/min		cykly máchání: 2
odtok/odstředování		maximálně 8,0 kg
tip	Dávejte pozor na nastavené otáčky.	
1400 ot/min		
čištění přístroje 70 °C		bez náplně
	<p>K čištění prací vany a odtokového systému.</p> <ul style="list-style-type: none"> - Dejte univerzální prací prostředek do komory . - Program <i>čištění přístroje</i> používejte pravidelně při častém používání dezinfekčních programů. 	

Přehled programů

Příprava mopů (připraveno k použití)

- Mopy se vyperou a připraví v jednom pracovním cyklu.
- Před hlavním praním se provede odstředění* a předmáčení.
- Při dezinfekci se nenapouští voda přes přihrádku na avivážní prostředek.

mopy + rtu 60 °C		maximálně 8,0 kg
textilie	Mopy z bavlny, směsné tkaniny nebo mikrovlákna	
tip	Prostředek pro přípravu přivádějte přes přihrádku na avivážní prostředek nebo externě.	
0–60 s	extra funkce: 2. předmáčení  , mikrovlákno 	cykly máchání: 2–5*
mopy plus + rtu 40 °C až 90 °C		maximálně 8,0 kg
textilie	Mopy z bavlny, směsné tkaniny nebo mikrovlákna	
tip	Prostředek pro přípravu přivádějte přes přihrádku na avivážní prostředek nebo externě.	
0–60 s	extra funkce: 2. předmáčení  , mikrovlákno 	cykly máchání: 2–5*
☼ dezinfekce mopů + rtu 85 °C		maximálně 8,0 kg
textilie	Mopy z bavlny, směsné tkaniny nebo mikrovlákna	
tip	<ul style="list-style-type: none"> - Lze zvolit další dezinfekční postupy.* - Použijte práškový prací prostředek s bělicím prostředkem. 	
0–60 s	extra funkce: 2. předmáčení  , mikrovlákno 	cykly máchání: 3–6*
☼ dezinfekce mopů + rtu 70 °C		maximálně 8,0 kg
textilie	Mopy z bavlny, směsné tkaniny nebo mikrovlákna	
tip	<ul style="list-style-type: none"> - Lze zvolit další dezinfekční postupy.* - Používejte vhodné speciální prací prostředky. Dbejte zvláštních národních specifikací pro dezinfekci. 	
0–60 s	extra funkce: 2. předmáčení  , mikrovlákno 	cykly máchání: 3–6*

Přehled programů





mopy rtu		maximálně 8,0 kg
textilie	Mopy z bavlny, směsné tkaniny nebo mikrovlákna	
tip	<ul style="list-style-type: none">- K dodatečné přípravě čistých mopů.- Prostředek pro přípravu přivádějte přes přihrádku na avivážní prostředek nebo externě.	
0–60 s		cykly máchání: 1

* Nastavení lze změnit přes uživatelskou úroveň.

Přehled programů

Příprava hadrů (připraveno k použití)

- Hady se vyperou a připraví v jednom pracovním cyklu.
- Před hlavním praním se provede předmáchní.
- Při dezinfekci se nenapouští voda přes přihrádku na avivážní prostředek.

hady + rtu 60 °C		maximálně 4,0 kg
textilie	Stírací návleky z bavlny, směsné tkaniny nebo mikrovlákna	
tip	Prostředek pro přípravu přivádějte přes přihrádku na avivážní prostředek nebo externě.	
0–60 s	extra funkce: předeprání 	cykly máchání: 2–5*
hady plus + rtu 40 °C až 90 °C		maximálně 4,0 kg
textilie	Stírací návleky z bavlny, směsné tkaniny nebo mikrovlákna	
tip	Prostředek pro přípravu přivádějte přes přihrádku na avivážní prostředek nebo externě.	
0–60 s	extra funkce: předeprání 	cykly máchání: 2–5*
☼ dezinfekce hadrů + rtu 85 °C		maximálně 4,0 kg
textilie	Stírací návleky z bavlny, směsné tkaniny nebo mikrovlákna	
tip	- Lze zvolit další dezinfekční postupy.* - Používejte vhodné speciální prací prostředky.	
0–60 s	extra funkce: předeprání 	cykly máchání: 3–6*
☼ dezinfekce hadrů + rtu 70 °C		maximálně 4,0 kg
textilie	Stírací návleky z bavlny, směsné tkaniny nebo mikrovlákna	
tip	- Lze zvolit další dezinfekční postupy.* - Používejte vhodné speciální prací prostředky. Dbejte zvláštních národních specifikací pro dezinfekci.	
0–60 s	extra funkce: předeprání 	cykly máchání: 3–6*

Přehled programů



hadry rtu		maximálně 4,0 kg
textilie	Stírací návleky z bavlny, směsné tkaniny nebo mikrovlákna	
tip	- K dodatečné přípravě čistých hadrů. - Prostředek pro přípravu přivádějte přes přihrádku na avivážní prostředek nebo externě.	
0–60 s	extra funkce: přeprání 	cykly máchání: 1

* Nastavení lze změnit přes uživatelskou úroveň.

Přehled programů





Připraveno k použití

- Zbytková vlhkost po přípravě se volí senzorovým tlačítkem ◐◑.

mopy + rtu ◐◑ 40 °C až 90 °C		maximálně 8,0 kg
textilie	Mopy z bavlny, směsné tkaniny nebo mikrovlákna	
tip	<ul style="list-style-type: none">- Mopy se vyperou a jejich konečná úprava provede v jednom pracovním cyklu.- Před hlavním praním se provede odstředění* a předmáčení.- Prostředek pro přípravu přivádějte přes přihrádku na avivážní prostředek nebo externě.	
◐◑◑◑◑◑	extra funkce: předmáčení  , mikrovlákno 	cykly máchání: 2–5*
mopy rtu ◐◑ studená		maximálně 8,0 kg
textilie	Mopy z bavlny, směsné tkaniny nebo mikrovlákna	
tip	<ul style="list-style-type: none">- K dodatečné konečné úpravě čistých mopů.- Prostředek pro přípravu přivádějte přes přihrádku na avivážní prostředek nebo externě.	
◐◑◑◑◑◑		cykly máchání: 1







* Nastavení lze změnit přes uživatelskou úroveň.

Pracovní textilie

olej/tuk speciál 60 °C až 90 °C		maximálně 8,0 kg
textilie	Pracovní pláště a bundy, čepice, hadry na čištění z bavlny nebo směsné tkaniny	
tip	<ul style="list-style-type: none"> - Při silnějším znečištění aktivujte předeprání. - Používejte tekuté prací prostředky. 	
1400 ot/min	extra funkce: předeprání 	cykly máchání: 3
prach/mouka speciál 40 °C až 90 °C		maximálně 8,0 kg
textilie	Prachem nebo moukou znečištěné pracovní oděvy, potahy a hadry na čištění z bavlny nebo směsné tkaniny	
tip	<ul style="list-style-type: none"> - Automatickým předmácháním se odstraní hrubé nečistoty. Při velmi silném znečištění k tomu zvolte druhé předmáchání. - Při silných znečištěních zvolte předeprání. 	
1400 ot/min	extra funkce: předeprání  , předmáchání 	cykly máchání: 3
intenzivní praní 60 °C až 90 °C		maximálně 8,0 kg
textilie	Silně znečištěné pracovní oděvy z bavlny, lnu nebo směsné tkaniny	
tip	Díky vysoké hladině vody se dosáhne zvláště dobrého účinku praní a máchání.	
1400 ot/min	extra funkce: předeprání 	cykly máchání: 2

Přehled programů

Základní programy

vyvážka 90 °C maximálně 8,0 kg		
textilie	Textilie z bavlny, lnu nebo směsné tkaniny	
tip	Lze naprogramovat doplňkové předmáčení.*	
1 400 ot/min	extra funkce: přeprání 	cykly máčení: 1–5*
barevné prádlo 30 °C až 60 °C maximálně 8,0 kg		
textilie	Textilie z bavlny, lnu nebo směsné tkaniny	
tip	- Tmavé textilie perte pracím prostředkem na barevné prádlo nebo tekutým pracím prostředkem. - Lze naprogramovat doplňkové předmáčení.*	
1 400 ot/min	extra funkce: přeprání 	cykly máčení: 1–5*
snadno ošetrovatelné 30 °C až 60 °C maximálně 4,0 kg		
textilie	Textilie se syntetickými vlákny, směsné tkaniny nebo snadno ošetrovatelné česané bavlny	
tip	- U textilií náchylných na pomačkání snižte otáčky závěrečného odstředování. - Lze naprogramovat doplňkové předmáčení.*	
1200 ot/min	extra funkce: přeprání 	cykly máčení: 2–4*
expres 20 °C až 60 °C maximálně 4,0 kg		
textilie	Textilie z bavlny, které byly málo nošeny nebo jsou jen minimálně znečištěné	
1400 ot/min	extra funkce: máčení navíc 	cykly máčení: 1
jemné záclony studená až 40 °C maximálně 3,0 kg		
textilie	Záclony, které výrobce deklaruje jako vhodné pro praní v pračce	
tip	U záclon náchylných na pomačkání zrušte odstředování.	
600 ot/min	extra funkce: přeprání  , máčení navíc 	cykly máčení: 2

* Nastavení lze změnit přes uživatelskou úroveň.

Prací programy můžete doplnit extra funkcemi.



Ne všechny extra funkce lze zvolit u všech programů. Pokud se některá extra funkce nenabízí, není pro prací program přípustná.

Volba extra funkcí

U některých programů je jedna extra funkce nabízena přímo v základním menu.

- Stiskněte sensorové tlačítko extra funkce, extra funkce se aktivuje.

U některých programů se extra funkce volí přes submenu *extra funkce*.

- Stiskněte sensorové tlačítko *extra funkce*  .
- Zvolte jednu nebo dvě z nabízených extra funkcí.

předepření

Pro silně znečištěné prádlo lze přidat předepření. Hrubá špína se uvolní a odstraní před hlavním praním.

předmáchnání

Prádlo se před hlavním praním vymáchá, aby se odstranila větší množství špíny jako například prach a písek.

máchnání navíc

Pro zvláště dobrý výsledek máchnání lze aktivovat extra máchnání.

Mikrovlákno

Mopy z mikrovlákna se na konci hlavního praní šetrně ochladí.

Zvláštnosti v průběhu programu

Odstředování

Počet otáček při závěrečném odstředování

Při volbě programu se na displeji zobrazují vždy maximální otáčky pro daný prací program.

Je možné snížení počtu otáček při závěrečném odstředování.

Nelze však zvolit vyšší než v přehledu programů uvedený maximální počet otáček při závěrečném odstředování.

Odstředování při máchání

Po hlavním praní a mezi mácháními se prádlo odstřeďuje. Při snížení počtu otáček při závěrečném odstředování se případně sníží i počet otáček při máchání.

Zrušení zvoleného odstředování při máchání a závěrečného odstředování

■ Zvolte nastavení programu *otáčky 0*.

Po posledním máchání se odčerpá voda a zapne ochrana proti pomačkání.

Odstředování u programů pro mopy a hadry

V programech, ve kterých se připravují mopy a hadry, lze zbytkovou vlhkost podle programu určit buď senzorovým tlačítkem *trvání odstředování* , nebo senzorovým tlačítkem *zbytková vlhkost* Δ - \circ . Uložené počty otáček při odstředování lze změnit (viz kapitola „Uživatelská úroveň“).

Ochrana proti pomačkání

Buben se pohybuje ještě až 30 minut po skončení programu, aby se zamezilo pomačkání prádla. Pračku můžete kdykoli otevřít.

U některých programů se ochrana proti pomačkání po skončení programu neprovádí.

Změna programu

Změna programu není možná po spuštění programu.

Pro zvolení jiného programu musíte stornovat spuštěný program.

Když změníte nastavení voliče programů, objeví se na displeji Změna programu není možná. Text zmizí, když volič programů nastavíte na původní program.

Storno programu

Prací program můžete kdykoli po spuštění stornovat.

Dezinfekční programy lze stornovat jen s PIN kódem.

- Stiskněte tlačítko *start/stop*.
- Zvolte Přerušit program.

Pračka odčerpá prací roztok. Program je stornovaný. Uvolní se západka dvířek.

- Otevřete dvířka.
- Vyjměte prádlo.

Když chcete zvolit jiný program:

- Zavřete dvířka.
- Zvolte požadovaný program.
- V případě potřeby doplňte prací prostředek v zásuvce pro dávkování pracích prostředků.
- Stiskněte tlačítko *start/stop*.

Spustí se nový program.

Zapnutí pračky po přerušení sítě

Když během praní vypnete pračku tlačítkem ①, přeruší se program.

- Tlačítkem ① pračku znovu zapněte.
- Respektujte hlášení na displeji.
- Stiskněte tlačítko *start/stop*.

Pokud přerušení sítě bylo vyvoláno výpadkem elektrického proudu, program se přeruší.

- Po návratu sítě potvrďte hlášení na displeji pomocí *OK*.
- Stiskněte tlačítko *start/stop*.

Program pokračuje.

Změna průběhu programu

Doplnění/odebrání prádla

V prvních minutách po spuštění programu můžete doplnit nebo odebrat prádlo.

- Stiskněte tlačítko *start/stop*.

Na displeji se objeví:

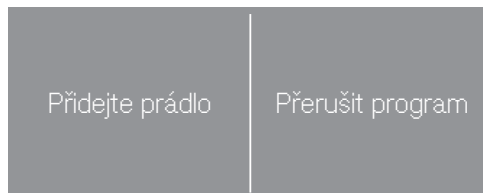

- Stiskněte senzorové tlačítko Přidejte prádlo.

Prací program se pozastaví a odblokuje se dvířka.

- Otevřete dvířka.
- Doplníte prádlo nebo odeberete jednotlivé kusy prádla.
- Zavřete dvířka.
- Stiskněte tlačítko *start/stop*.

Prací program pokračuje.

Po spuštění programu pračka už nemůže zjistit změnu množství prádla.

Po doplnění nebo odebrání prádla se proto vždy vychází z maximálního množství naplnění.

Dvířka se nedají otevřít, když:

- teplota pracího roztoku překračuje 55 °C.

Při teplotě v bubnu vyšší než 55 °C zůstane aktivní zablokování dvířek. Teprve až teplota klesne pod 55 °C, tak se zablokování dvířek deaktivuje.

 Nebezpečí úrazu napětím sítě.
Čistící a údržbářské práce smí být prováděny jen na přístroji, který není pod napětím.
Odpojte pračku od elektrické sítě.

Denní čištění filtru pracího roztoku

Hrubými nečistotami se může ucpat filtr pracího roztoku.
Filtr pracího roztoku čistěte nejméně jednou denně.

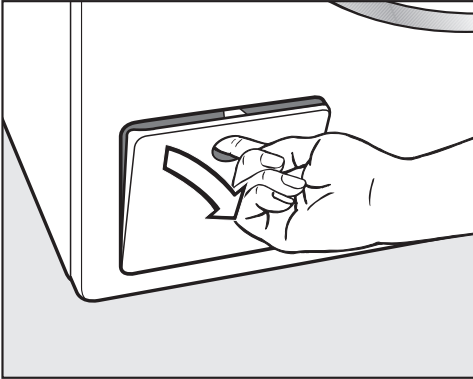

- Otevřete kryt pro přístup k odtokovému systému.

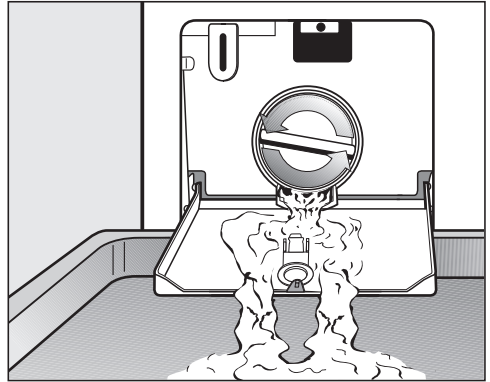

- Postavte pod kryt nějakou nádobu.
- Pomalým otáčením uvolňujte filtr pracího roztoku, dokud nebude vytékat voda.

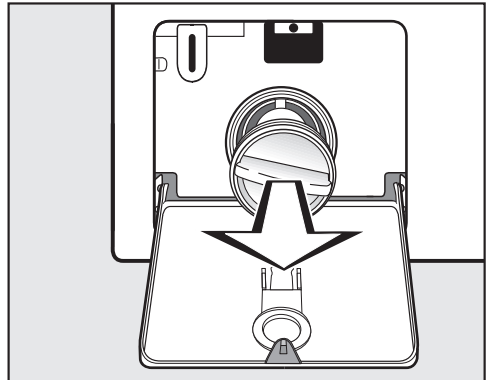

- Filtr pracího roztoku úplně vyšroubujte.
- Filtr pracího roztoku vyčistěte důkladně pod tekoucí vodou.

Čištění a ošetřování

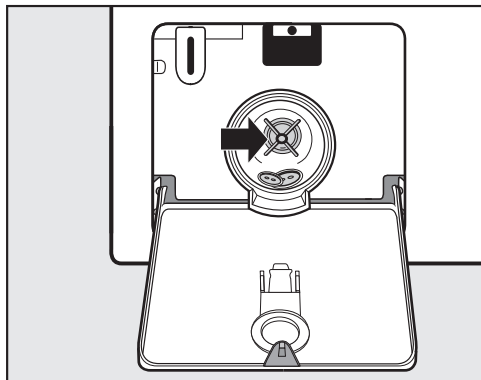

- Zkontrolujte, zda se dá snadno otáčet lopatkou vypouštěcího čerpadla.
- Odstraňte cizí předměty a vyčistěte vnitřní prostor.
- Nasadte opět filtr pracího roztoku a pevně ho zašroubujte.

⚠ Škody vzniklé vytékající vodou.

Pokud filtr pracího roztoku znovu nenasadíte, bude z pračky vytékat voda.

Nasadte opět filtr pracího roztoku a pevně ho zašroubujte.

Čištění pláště a panelu

⚠ Poškození čisticími prostředky. Čisticí prostředky obsahující rozpouštědla, drhnutí prostředky, čisticí prostředky na sklo nebo univerzální čisticí prostředky mohou poškodit povrchy z umělé hmoty a jiné díly. Nepoužívejte žádné z těchto čisticích prostředků.

⚠ Poškození vnikuvší vodou. Proud vody pod tlakem se může dostat do pračky a poškodit konstrukční součásti. Neostříkujte pračku proudem vody.

- Plášť a panel čistěte slabým čisticím prostředkem nebo mýdlovou vodou a obojí osušte měkkým hadříkem.
- Buben a ostatní díly přístroje z nerez oceli čistěte vhodným čisticím prostředkem na nerez.

Čištění zásuvky pro dávkování pracích prostředků

Používání nízkých teplot praní a tekutých pracích prostředků podporuje rozmnožování choroboplodných zárodků v zásuvce pro dávkování pracích prostředků.

- Z hygienických důvodů pravidelně čistěte celou zásuvku pro dávkování pracích prostředků.

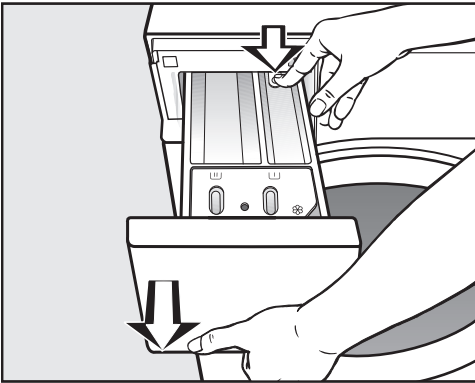

- Vytáhněte zásuvku pro dávkování pracích prostředků až na doraz, zatlačte odjišťovací knoflík a zásuvku odejměte.
- Vyčistěte zásuvku pro dávkování pracích prostředků teplou vodou.

Čištění násosky a kanálku

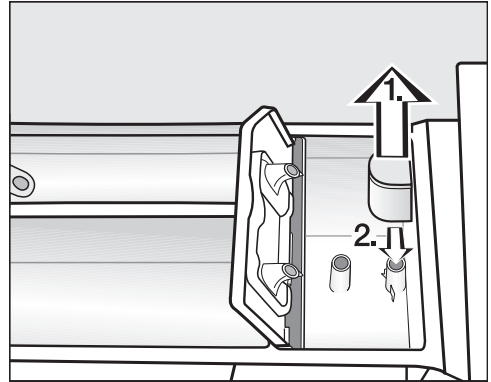

- Vytáhněte násosku z komory ☼. Vyčistěte násosku pod tekoucí teplou vodou. Vyčistěte také trubici, na kterou se násoska nasazuje.
- Násosku opět nasadte.

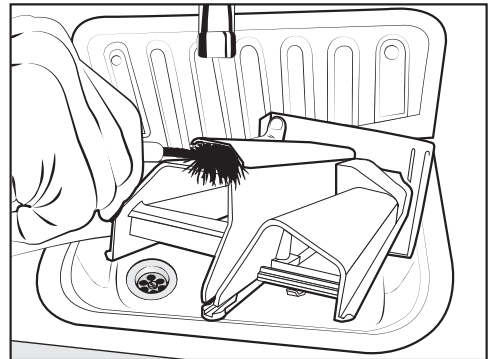

- Vyčistěte kanálek pro avivážní prostředek teplou vodou a kartáčem.

Čištění a ošetřování

Čištění prostoru pro zásuvku pro dávkování pracích prostředků

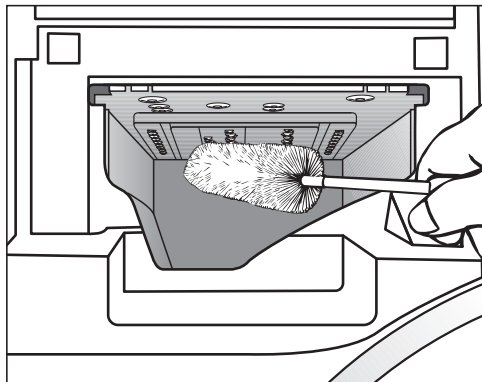

- Pomocí kartáče na lahve odstraňte zbytky pracích prostředků a usazeniny vodního kamene z vyplachovacích trysek zásuvky pro dávkování pracích prostředků.
- Nasadte opět zásuvku pro dávkování pracích prostředků.

Tip: Nechte pootevřenou zásuvku pro dávkování pracích prostředků, aby mohla vyschnout.

Čištění bubny, prací vany a odtokového systému

V případě potřeby lze vyčistit bubnu, prací vanu a odtokový systém.

- Spusťte program *čištění přístroje*.
- Dejte práškový prací prostředek do komory  zásuvky pro dávkování pracích prostředků.
- Po skončení programu zkontrolujte vnitřek bubny a vyjměte hrubé nečistoty, které v něm zůstaly.
- Vyčistěte filtr pracího roztoku podle popisu v kapitole „Čištění a ošetřování“, odstavec „Čištění filtru pracího roztoku“.

Při častém používání dezinfekčních programů používejte pravidelně program *čištění přístroje*.

Čištění sítěk na přívodu vody

Pračka má sítka pro ochranu ventilů na přívodu vody. Tato sítka kontrolujte asi jednou za 6 měsíců. Při častých přerušeních dodávky vody může být tento interval kratší.

Čištění sítěk v přívodních hadicích

- Zavřete vodovodní kohoutek.
- Odšroubujte přívodní hadici z vodovodního kohoutku.

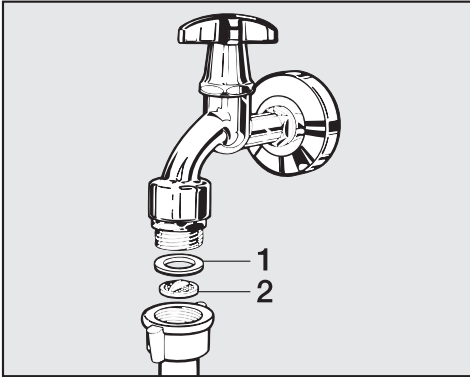

- Vytáhněte gumové těsnění **1** z koncovky.
- Kombinačkami nebo špičatými kleštěmi uchopte krček plastového sítka **2** a sítko vytáhněte.
- Vyčistěte plastové sítko.
- Zpětná montáž se provádí v opačném pořadí.

Dbejte na to, aby z objímky nevystupovala voda.
Objímku dotáhněte.

Čištění sítěk ve vstupním hrdle ventilů na přívodu vody

- Kleštěmi opatrně odšroubujte plastovou matici s žebrováním ze vstupního hrdla.

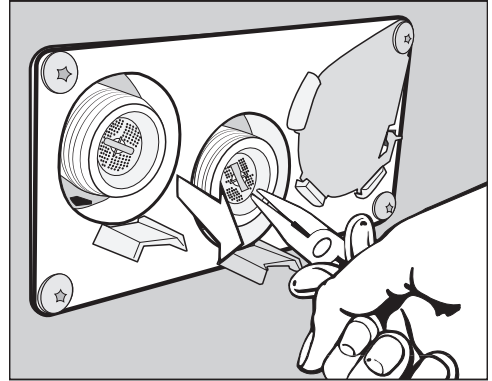

- Vytáhněte sítko za krček pomocí špičatých kleští a vyčistěte je. Zpětná montáž se provádí v opačném pořadí.

Po vyčištění ochranná sítko opět nasadte.

Co udělat, když ...?





Většinu poruch a chyb, k nimž může dojít při běžném provozu, můžete odstranit sami. V mnoha případech můžete ušetřit čas a peníze, protože nemusíte volat servisní službu.

Následující tabulky Vám mají pomoci při nalezení a odstranění příčin poruchy nebo chyby.

Nedá se spustit žádný prací program

Problém	Příčina a odstranění
Displej zůstane tmavý a nesvítl ani neblíká senzorové tlačítko <i>start/stop</i>.	<p>Pračka je bez proudu.</p> <ul style="list-style-type: none">■ Zkontrolujte, zda je pračka zapnutá.■ Zkontrolujte, zda je pračka elektricky připojená.■ Zkontrolujte, zda je v pořádku pojistka instalace budovy. <p>Pračka se automaticky vypnula z důvodů úspory elektrické energie.</p> <ul style="list-style-type: none">■ Tlačítkem ① pračku znovu zapněte.
Displej hlásí: i Dvířka nejdou zavřít. Zavolejte servisní službu.	<p>Nejsou správně zavřena dvířka. Nezapadla západka dvířek.</p> <ul style="list-style-type: none">■ Zavřete dvířka znovu.■ Spusťte program znovu. <p>Pokud se chybové hlášení objeví znovu, zavolejte servisní službu.</p>
Když je zvolen program <i>odstředování</i>, nespustí se.	<p>Nebylo provedeno první uvedení do provozu.</p> <ul style="list-style-type: none">■ Proveďte <i>první uvedení do provozu</i> podle popisu v kapitole téhož názvu.
Je tmavý displej a pomalu bliká senzorové tlačítko <i>start/stop</i>.	<p>Displej se automaticky vypíná, aby se šetřila energie.</p> <ul style="list-style-type: none">■ Stiskněte některé tlačítko. Displej se opět zapne.

Storno programu a chybové hlášení

Problém	Příčina a odstranění
 Chyba odtoku vody. Vyčistěte odpadní filtr a čerpadlo. Zkontrolujte odtokovou hadici.	<p>Je ucpaný nebo omezený odtok vody. Je příliš vysoko umístěná vypouštěcí hadice.</p> <ul style="list-style-type: none"> ■ Vyčistěte filtr pracího roztoku a vypouštěcí čerpadlo. ■ Maximální výtlačná výška je 1 m.
 Chyba odtoku vody. Otevřete přívod vody.	<p>Je zavřený nebo omezený přívod vody.</p> <ul style="list-style-type: none"> ■ Zkontrolujte, zda je dostatečně otevřený vodovodní kohoutek. ■ Zkontrolujte, zda není zalomená přívodní hadice.
	<p>Je příliš nízký tlak vody.</p> <ul style="list-style-type: none"> ■ Zapněte nastavení Nízký tlak vody (viz kapitola „Uživatelská úroveň“, odstavec „Nízký tlak vody“).
	<p>Jsou ucpaná sítká na přívodu vody.</p> <ul style="list-style-type: none"> ■ Vyčistěte sítká (viz kapitola „Čištění a ošetřování“, odstavec „Čištění sítěk na přívodu vody“).
 Reakce Waterproof	<p>Zareagoval systém ochrany před škodami způsobenými vodou.</p> <ul style="list-style-type: none"> ■ Zavřete vodovodní kohoutek. ■ Zavolejte servisní službu.
 Teplota pro dezinfekci je nedostačující	<p>Během dezinfekčního programu nebylo dosaženo potřebné teploty.</p> <ul style="list-style-type: none"> ■ Pračka neprovedla řádně dezinfekci. ■ Spusťte program znovu.
 Chyba F. Nepomůže-li opětovné spuštění přístroje, zavolejte servisní službu.	<p>Vyskytuje se závada.</p> <ul style="list-style-type: none"> ■ Odpojte pračku od elektrické sítě. ■ Než pračku znovu připojíte k elektrické síti, počkejte nejméně 2 minuty. ■ Pračku znovu zapněte. ■ Spusťte program znovu. <p>Pokud se chybové hlášení objeví znovu, zavolejte servisní službu.</p>

Co udělat, když ...?

Na displeji je chybové hlášení ¹

Problém	Příčina a odstranění
i Prázdný dávkovací zásobník	Je prázdný jeden ze zásobníků na prací prostředek pro externí dávkování. ■ Naplňte zásobníky na prací prostředek.
i Dávkovací zásobník 1 prázdný	Je skoro prázdný zásobník na prací prostředek 1 pro externí dávkování. Hlášení se může týkat zásobníků 1 až 6. ■ Naplňte zásobník na prací prostředek. ■ Vynulujte čítač včasných varování zásobníku (viz kapitola „Uživatelská úroveň“, odstavec „Čítač včasných varování“)
i Zkontrolujte přívod teplé vody	Je zablokovaný nebo omezený přítok teplé vody. ■ Zkontrolujte, zda je dostatečně otevřený kohoutek teplé vody. ■ Zkontrolujte, zda není zalomená přívodní hadice.
i Vyrovnejte pračku. Prádlo není optimálně odstředěné.	V závěrečném odstředování nebylo dosaženo nastavených otáček při odstředování kvůli příliš velké nevyváženosti. ■ Zkontrolujte, zda pračka stojí svisle. ■ Odstředte prádlo znovu.
i Propustný přístroj	Pračka nebo vypouštěcí ventil netěsní. ■ Zavřete vodovodní kohoutek. ■ Zavolejte servisní službu.



¹ Upozornění jsou hlášena na konci programu a při zapnutí pračky a musíte je potvrdit sensorovým tlačítkem OK.

Neuspokojivý výsledek praní



Problém	Příčina a odstranění
<p>Při použití tekutého pracího prostředku není prádlo čisté.</p>	<p>Tekuté prací prostředky neobsahují bělidla. Nelze odstranit skvrny od ovoce, kávy nebo čaje.</p> <ul style="list-style-type: none"> ■ Používejte práškové prací prostředky obsahující bělidla. ■ Naplňte komoru  solí na skvrny a dávkovací kouli tekutým pracím prostředkem. ■ Do zásuvky pro dávkování pracích prostředků nikdy nedávejte společně tekutý prací prostředek a sůl na skvrny.
<p>Na vypraných tmavých textiliích jsou bílé zbytky podobné pracímu prostředku.</p>	<p>Prací prostředek obsahuje ve vodě nerozpustné složky (zeolity) na změkčení vody. Ty se usadily na textiliích.</p> <ul style="list-style-type: none"> ■ Po usušení se pokuste odstranit tyto zbytky kartáčem. ■ Tmavé textilie perte příště pracími prostředky bez zeolitů. Tekuté prací prostředky většinou neobsahují zeolity.
<p>Nevyčistí se správně textilie se zvláště silným zašpiněním obsahujícím tuk.</p>	<ul style="list-style-type: none"> ■ Zvolte program s přepráním. Proveďte přeprání s tekutým pracím prostředkem. ■ Při hlavním praní nadále používejte běžné práškové prací prostředky. <p>Pro silně znečištěné pracovní oděvy se pro hlavní praní doporučují zvláštní zesilovače praní. Informujte se prosím v obchodě s pracími a čisticími prostředky.</p>
<p>Na vypraném prádle ulpívají pružné šedé zbytky (tukové skvrny).</p>	<p>Dávkování pracího prostředku bylo příliš nízké. Prádlo bylo silně zašpiněné tukem (oleje, masti).</p> <ul style="list-style-type: none"> ■ Při takovém znečištění prádla buď přidejte více pracího prostředku, nebo použijte tekutý prací prostředek. ■ Před příštím praním nechte proběhnout program praní s teplotou 60 °C a tekutým pracím prostředkem bez prádla.

Co udělat, když ...?

Všeobecné problémy s automatickou pračkou

Problém	Příčina a odstranění
Během odstředování pračka nestojí klidně.	Nohy přístroje nestojí rovnoměrně a nejsou zajištěné. ■ Vyrovnajte pračku, aby stála stabilně, a zakontruje nohy přístroje.
V zásuvce pro dávkování pracích prostředků zůstanou větší zbytky pracích prostředků.	Průtočný tlak vody je nedostatečný. ■ Vyčistěte sítko na přívodu vody. Práškové prací prostředky ve spojení se změkčovácími prostředky mají sklon k lepení. ■ Vyčistěte zásuvku pracích prostředků a příště dávejte do přihrádky nejprve prací prostředek a teprve potom změkčovací prostředek.
Aviváž se nevyplachuje úplně nebo v komoře  zůstává stát příliš mnoho vody.	Není správně usazená násoska nebo je ucpaná. ■ Vyčistěte násosku, viz kapitola „Čištění a ošetřování“, odstavec „Čištění zásuvky pracích prostředků“.
Na displeji je cizí jazyk.	Bylo změněno nastavení jazyka. ■ Pračku vypněte a znovu zapněte. Na displeji se objeví jazyk uživatele. Jazyk uživatele byl změněn. ■ Nastavte obvyklý jazyk (viz kapitola „Uživatelská úroveň“, odstavec „Jazyk“).
Pračka neodstředila prádlo jako obvykle. Prádlo je ještě mokré.	Při závěrečném odstředování byla změřena velká nevyváženost a automaticky se snížil počet otáček. ■ Do bubnu dávejte vždy velké i malé kusy prádla, abyste dosáhli lepšího rozložení.
Buben stojí, ale program běží dál.	■ Tlačítkem  pračku vypněte a znovu zapněte. ■ Respektujte hlášení na displeji. ■ Stiskněte tlačítko <i>start/stop</i> . Buben se opět otáčí a program pokračuje.

Nedají se otevřít dvířka.

Problém	Příčina a odstranění
<p>Během praní se nedají otevřít dvířka.</p>	<p>Během praní jsou dvířka uzamčená.</p> <ul style="list-style-type: none"> ■ Stiskněte senzorové tlačítko <i>start/stop</i>. ■ Zvolte Přerušit program nebo Přidejte prádlo. <p>Dvířka se odblokují a můžete je otevřít.</p> <hr/> <p>Je příliš vysoká hladina vody v bubnu.</p> <ul style="list-style-type: none"> ■ Stornujte program. Pračka odčerpá stávající vodu.
<p>Po skončení programu nebo po stornování programu je na displeji  Program přerušen .</p>	<p>Pro ochranu před opařením se dvířka nedají otevřít při teplotě pracího roztoku nad 55 °C.</p> <ul style="list-style-type: none"> ■ Počkejte, dokud neklesne teplota v bubnu a nezmizí zobrazení na displeji.
<p>Displej hlásí:  Dveřní pojistka je zablokována. Zavolejte servisní službu.</p>	<p>Je zablokovaný zámek dvířek.</p> <ul style="list-style-type: none"> ■ Zavolejte servisní službu.

Co udělat, když ...?

Otevření dvířek při ucpaném odtoku nebo výpadku proudu

⚠ Nebezpečí úrazu napětím sítě.
Čisticí a údržbářské práce smí být prováděny jen na přístroji, který není pod napětím.
Odpojte pračku od elektrické sítě.

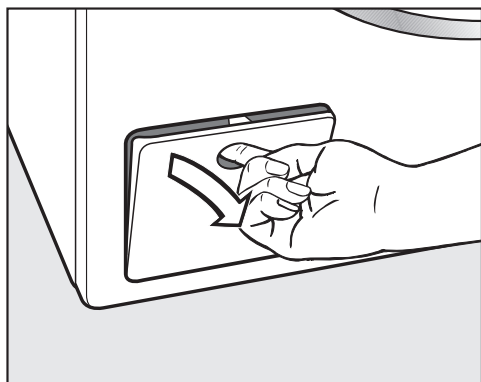

- Otevřete kryt pro přístup k odtokovému systému.

Ucpaný odtok

Když je ucpaný odtok, může se v pračce nacházet větší množství vody (max. 30 l).

⚠ Nebezpečí opaření horkým pracím roztokem.
Pokud jste předtím prali s vysokými teplotami, je vytékající prací roztok horký.
Prací roztok vypouštějte opatrně.

Vyprázdnění bubnu

... u provedení s filtrem pracího roztoku

- Postavte pod kryt nějakou nádobu.

Filtr pracího roztoku nevyšroubujte úplně.

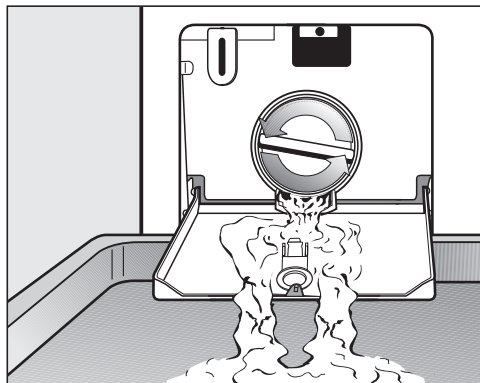

- Pomalým otáčením uvolňujte filtr pracího roztoku, dokud nebude vytékat voda.
- Filtr pracího roztoku opět zašroubujte, abyste přerušili vypouštění vody.

Čištění filtru pracího roztoku

Když už nevytéká voda:

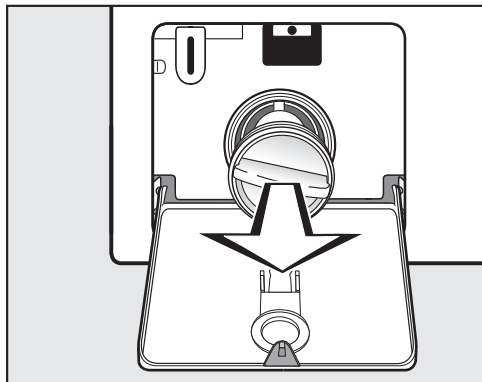

- Filtr pracího roztoku úplně vyšroubujte.
- Filtr pracího roztoku důkladně vyčistěte.

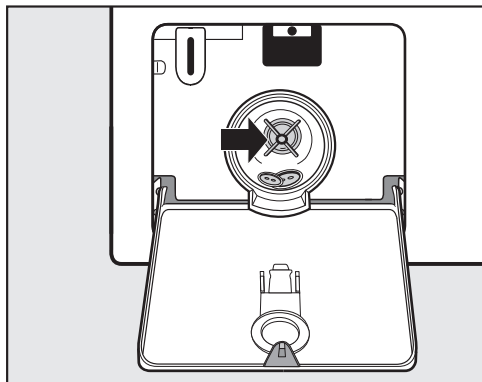

- Zkontrolujte, zda se dá lehce otáčet lopatkou vypouštěcího čerpadla.
- Odstraňte případné cizí předměty (knoflíky, mince atd.) a vyčistěte vnitřní prostor.
- Nasadte opět filtr pracího roztoku a pevně ho zašroubujte.

⚠ Škody vzniklé vytékající vodou.
Pokud filtr pracího roztoku znovu nenasadíte, bude z pračky vytékat voda.
Nasadte opět filtr pracího roztoku a pevně ho zašroubujte.

Otevření dvířek

⚠ Nebezpečí poranění otáčejícím se bubnem.
Při sáhnutí do ještě se točícího bubnu hrozí značné nebezpečí úrazu.
Před vyjímáním prádla se vždy přesvědčte, že stojí buben.

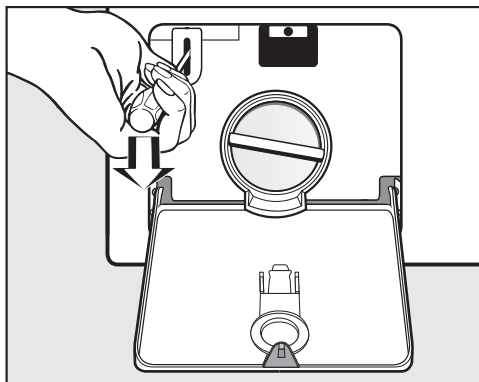

- Pomocí šroubováku odblokujte dvířka.
- Otevřete dvířka.

Servisní služba

Kontakt při závadách

Při závadách, které nedokážete odstranit sami, podejte prosím zprávu Vašemu specializovanému prodejci Miele nebo servisní službě Miele.

Telefonní číslo servisní služby Miele najdete na konci tohoto dokumentu.

Servisní služba bude potřebovat modelové označení a výrobní číslo. Oba údaje najdete na typovém štítku.

Typový štítek naleznete nad sklem dvířek, když otevřete dvířka pračky:

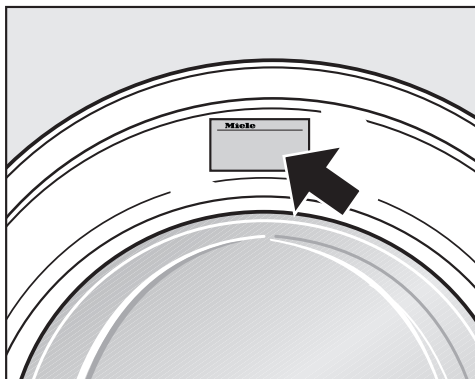

Příslušenství k dokoupení

Pro tuto pračku obdržíte příslušenství k dokoupení u specializovaných prodejců Miele nebo u servisní služby Miele.

Čelní pohled

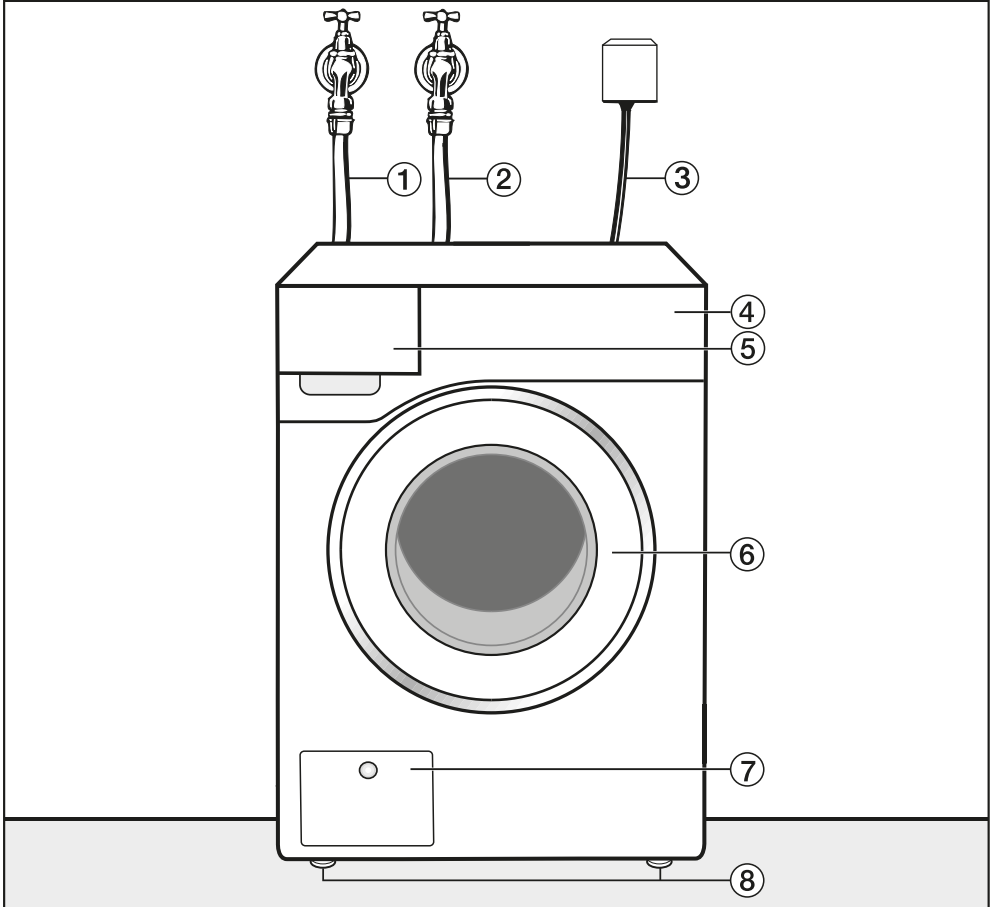

- ① přívodní hadice studené vody
- ② přívodní hadice teplé vody (pokud je namontovaná)
- ③ elektrická přípojka
- ④ ovládací panel
- ⑤ zásuvka pro dávkování pracích prostředků
- ⑥ dvířka
- ⑦ kryt pro přístup k filtru pracího roztoku a vypouštěcímu čerpadlu
- ⑧ výškově nastavitelné nohy

Instalace

Zadní pohled

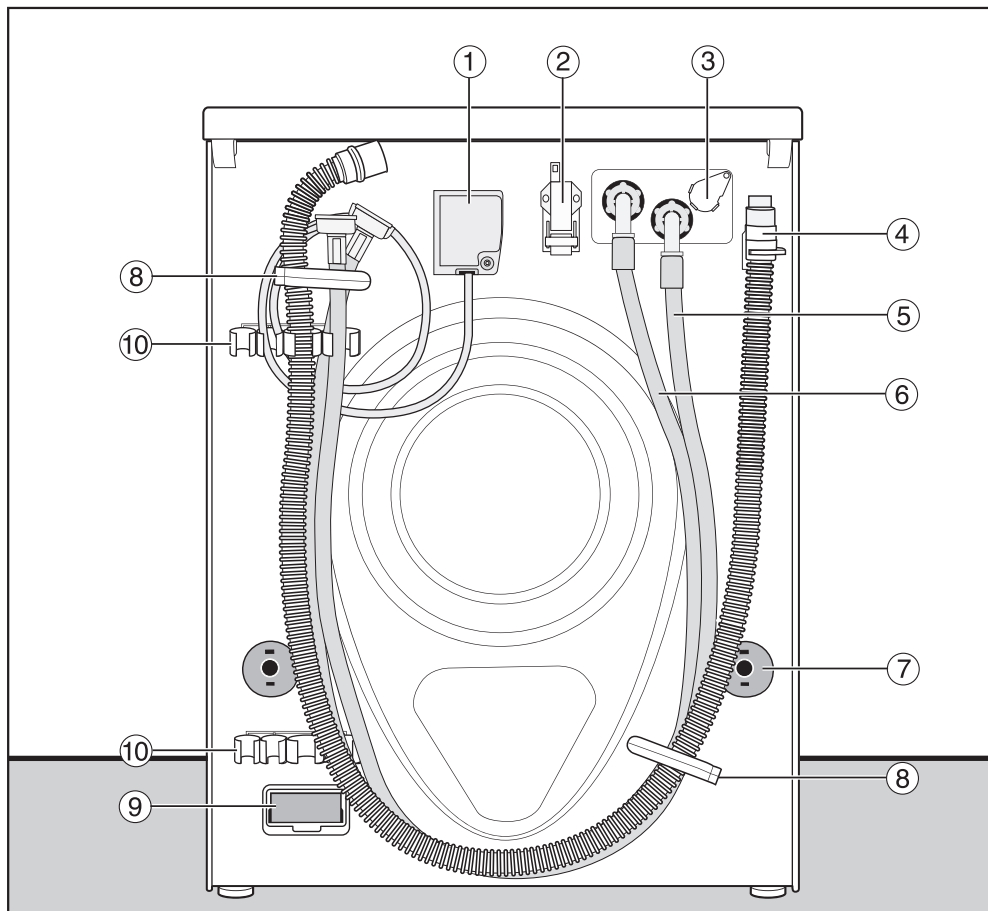

- ① elektrická přípojka
- ② rozhraní pro komunikaci s externími přístroji
- ③ zásuvná pozice pro externí dálkování
- ④ vypouštěcí hadice
- ⑤ přívodní hadice (studená voda)
- ⑥ přívodní hadice (teplá voda), pokud je namontovaná
- ⑦ otočné pojistky s přepravními tyčemi
- ⑧ přepravní držáky pro hadice
- ⑨ šachta pro moduly (pro externí komunikační modul)
- ⑩ držák pro vyjmutou přepravní pojistku

Možnosti umístění

Pohled z boku

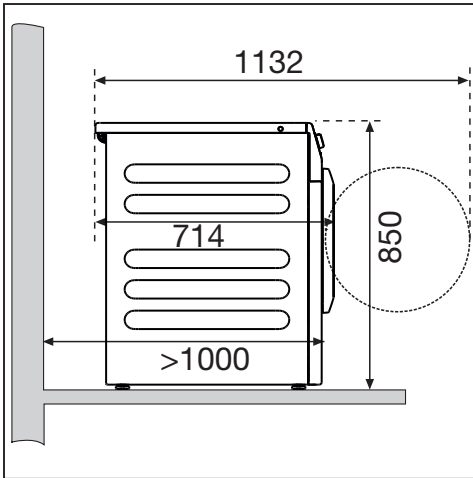

Věžové uspořádání pračky a sušičky

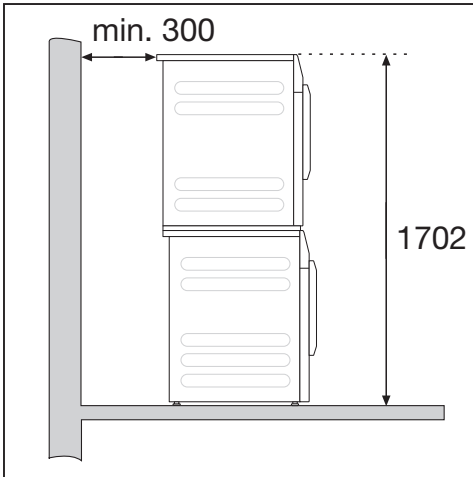

Pračku lze uspořádat do sloupu se sušičkou Miele. K tomu je nutná montážní sada (příslušenství k dokoupení).

Umístění na sokl

Pračku je možno umístit na ocelový sokl (otevřené nebo uzavřené podstavce, příslušenství Miele k dokoupení) nebo betonový sokl.

⚠ Nebezpečí úrazu nezajištěnou pračkou.

Při umístění na soklu hrozí nebezpečí, že pračka při odstředování spadne ze soklu.

Zajistěte pračku dodaným upevňovacím úhelníkem.

Pokyny k umístění

Vzdálenosti od stěn jsou doporučeny pro usnadnění servisních prací. Při omezených podmínkách pro umístění smí být přístroj posunut až ke stěně.

Pračku nelze vestavět pod pracovní desku.

⚠ Škody způsobené vnikající vlhkostí.

Vlhkost může vést k poškození elektrických dílů.

Nestavte přístroj do bezprostřední blízkosti podlahových výpustí nebo otevřených odtokových žlabů nebo nad ně.

Instalace

Přeprava pračky na místo instalace

⚠ Nebezpečí úrazu při chybně prováděné přepravě.
Když se pračka převrátí, můžete se poranit a způsobit škody.
Při přepravě pračky dbejte na její stabilitu.

Pračku přepravujte rudlem.

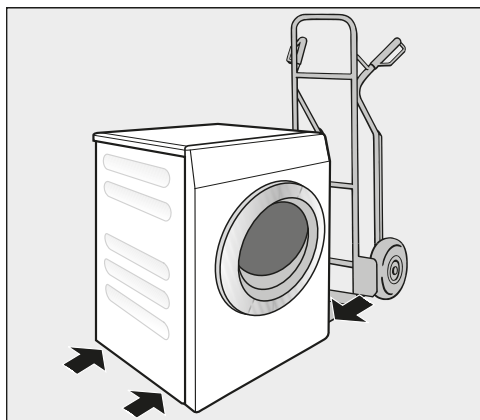

- Pračku přepravujte rudlem jen přes levou nebo pravou boční stěnu.

⚠ Poškození chybnou přepravou.
Při přepravě rudlem se může poškodit zadní a přední stěna pračky.
Pračku přepravujte na rudlu vždy bokem.

Přenesení pračky na místo instalace

Zadní přesah horní desky můžete uchopit pro přepravu.

⚠ Nebezpečí úrazu při řádně neupevněné horní desce.

Zadní upevnění horní desky může zkrěhnout v důsledku vnějších podmínek. Při přenášení se horní deska může utrhnout.

Před přenášením zkontrolujte přesah horní desky, zda je pevně usazený.

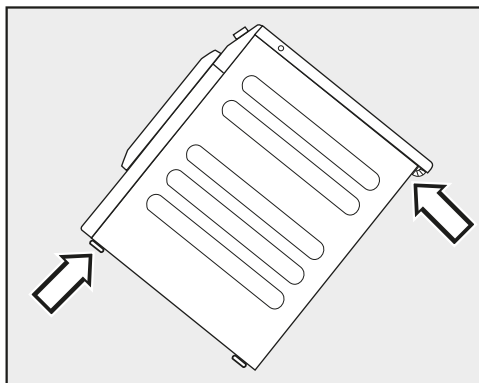

- Pračku přenášejte za přední nohy a zadní přesah horní desky.

Plocha pro umístění

Jako instalační plocha je nevhodnější betonová podlaha. Betonová podlaha se na rozdíl od podlahy z dřevěných trámů nebo jiné „měkké“ podlahy jen zřídka rozkmitá při odstředování.

- Postavte pračku svisle a stabilně.
- Nestavte pračku na měkké podlahové krytiny, protože by vibrovala během odstředování.

Při umístění na podlaze z dřevěných trámů:

- Postavte pračku na dřevotřískovou desku (nejméně 70 x 60 x 3 cm). Sešroubujte desku s co nejvíce trámy, nikoli však pouze s prkny podlahy.

Tip: Postavte pračku do rohu místnosti. V rozích je každá podlaha nejpevnější.

Odstranění přepravní pojistky

Vyjmutí levé přepravní tyče

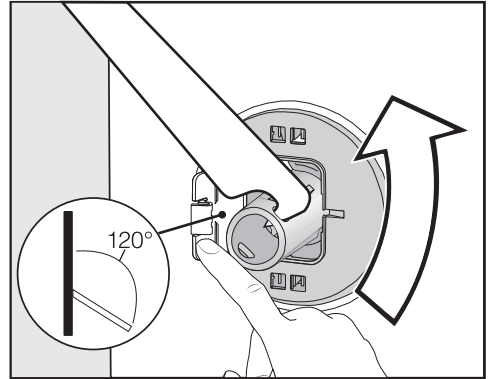

- Zatlačte ven kryt a přiloženým plochým klíčem otočte přepravní tyč o 90°.

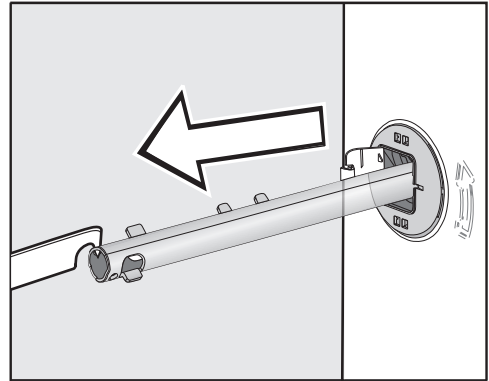

- Vytáhněte přepravní tyč.

Instalace

Vyjmutí pravé přepravní tyče

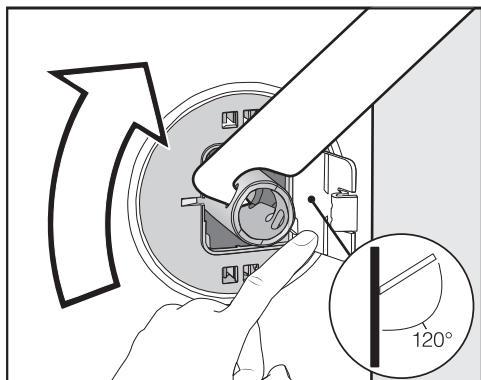

- Zatlačte ven kryt a přiloženým plochým klíčem otočte přepravní tyč o 90°.

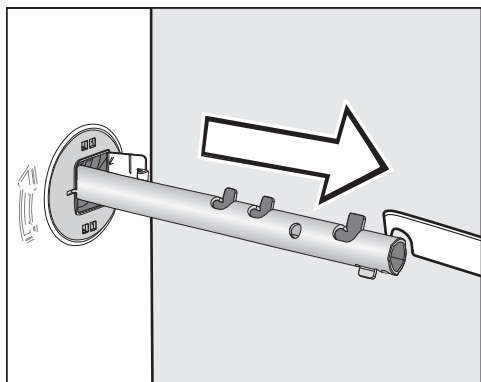

- Vytáhněte přepravní tyč.

Uzavření otvorů

⚠ Nebezpečí úrazu ostrými hranami.

Při sáhnutí do neuzavřených otvorů hrozí nebezpečí úrazu.

Uzavřete otvory po vyjmuté přepravní pojistce.

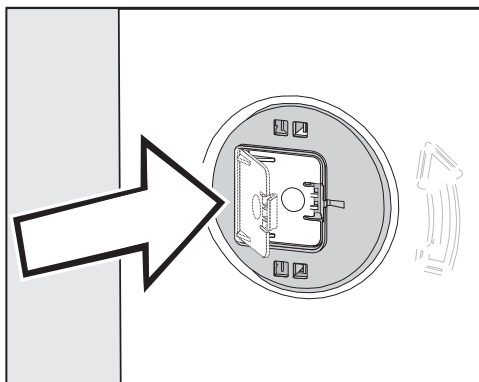

- Pevně přitlačte kryty, aby zaklaply.

Přípevnění přepravních tyčí

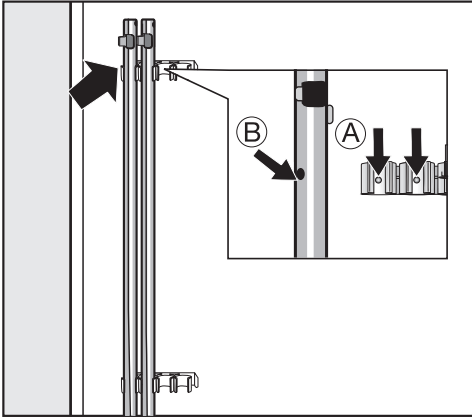

- Upevněte přepravní tyče na zadní stěně pračky.

Tip: Dbejte na to, aby otvory (B) byly nasazeny na čepy (A).

⚠ Poškození chybnou přepravou. Při přepravě bez přepravní pojistky se pračka může poškodit. Přepravní pojistku uschovejte. Před přepravou pračky (například při stěhování) přepravní pojistku opět namontujte.

Montáž přepravní pojistky

Otevření krytů

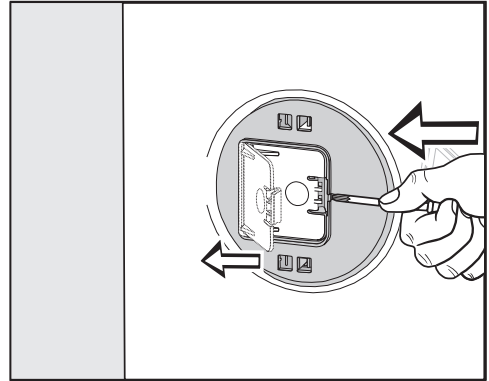

- Špičatým předmětem, například úzkým šroubovákem, tlačte na západku.

Kryt se otevře.

Montáž přepravních pojistek

- Montáž proveďte v opačném pořadí demontáže.

Tip: Pozvedněte buben, přepravní tyče se pak dají zasunout snadněji.

Instalace

Vyrovnání pračky

Aby byl zajištěn bezporuchový provoz, musí pračka stát svisle a rovnoměrně na všech čtyřech nohách.

Neodborné umístění pračky zvyšuje spotřebu vody a energie a pračka se může pohybovat po podlaze.

Vyšroubování a zajištění nohy

Pračka se vyrovnává čtyřmi šroubovacími nohami. Ve stavu při dodání jsou všechny nohy zašroubované.

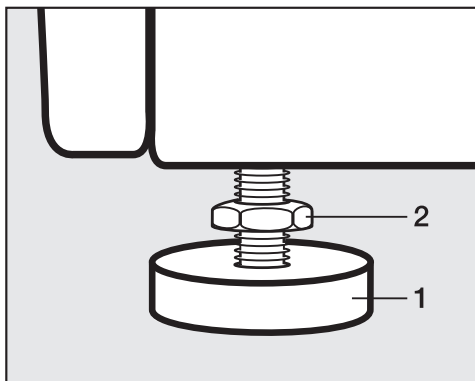

- Přiloženým plochým klíčem povolte kontramatici **2** ve směru hodinových ručiček. Vyšroubujte kontramatici **2** spolu s nohou **1**.

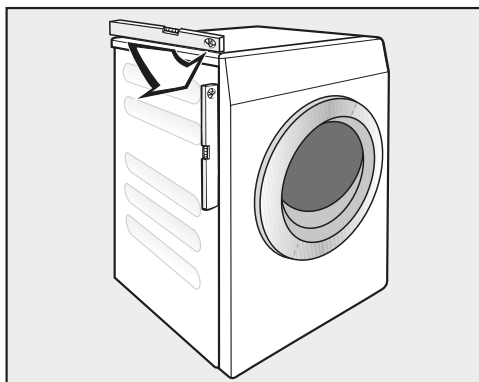

- Vodováhou zkontrolujte, zda pračka stojí svisle.
- Kleštěmi na vodní čerpadla držte nohu **1**. Plochým klíčem dotáhněte kontramatici **2** opět pevně na plášť.

⚠ Škody v důsledku chybně vyrovnané pračky.

Při nezakontrovaných nohách hrozí nebezpečí, že se pračka bude pohybovat po podlaze.

Dotáhněte všechny čtyři kontramaticy noh pevně na plášť. Zkontrolujte také nohy, které jste při vyrovnávání nevyšroubovali.

Upevňovací úchytka pro sokl

Upevňovací úchytka brání za provozu pádu pračky ze soklu.

Upevnění pomocí upevňovací úchytky je určeno jen pro sokly z betonu. Sokl musí být hladký a vodorovný. Podklad soklu musí být odolný proti fyzickým zatížením.

Před montáží zkontrolujte, zda sokl splňuje minimální rozměry.

Výška: 6 cm

Šířka: 60 cm

Hloubka: 65 cm

Umístění upevňovací úchytky

 Nebezpečí úrazu ostrými hranami.

Upevňovací úchytka má ostré hrany. Můžete se pořezat o hrany.

Na upevňovací úchytce sahejte opatrně.

Při montáži upevňovací úchytky noste rukavice.

Přední nohy přístroje musí vyčnívat nejméně 3 mm. Pračka již musí být vyrovnaná (viz kapitola „Instalace“, odstavec „Vyrovnání pračky“)

- Nasaďte upevňovací úchytka na přední nohy přístroje.
- Tužkou vyznačte polohu přední hrany upevňovací úchytky.
- Upevňovací úchytka opět odstraňte z noh přístroje.
- Pračku opatrně posouvejte, dokud nebudete mít dostatek místa pro montáž upevňovací úchytky.

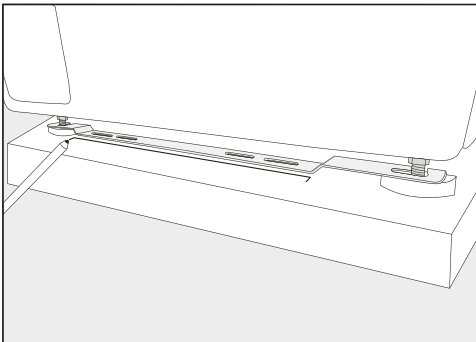

Instalace

Montáž upevňovací úchytky

- Položte upevňovací úchytku na značku na soklu.
- Uprostřed obou vnějších podélných otvorů udělejte značku pro vrtané díry.
- Vyvrtejte po 2 dírách (8 mm) o hloubce asi 55 mm.
- Do vyvrtaných děr zastrčte hmoždinky.

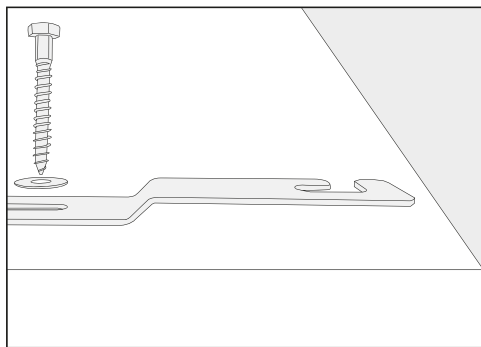

- Pomocí šroubů s šestihřannou hlavou a podložek namontujte upevňovací úchytku.

Šrouby ještě neutahujte pevně, aby se dalo pohybovat upevňovací úchytka.

Zafixování pračky upevňovací úchytka

- Posuňte pračku zpátky k namontované upevňovací úchytce.

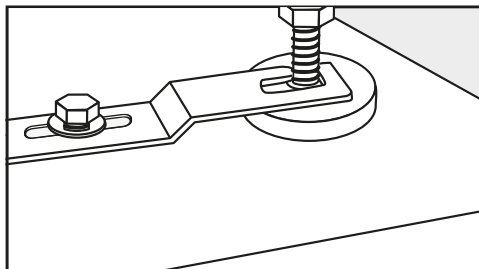

- Navlečte nohy přístroje mezi nohou a kontramaticí do otvorů upevňovací úchytky.
- Posuňte upevňovací úchytku až na doraz doprava.
- Klíčem utáhněte šrouby s šestihřannou hlavou.

Pračka je zafixovaná v upevňovací úchytce.

Externí řídicí zařízení

Pro připojení externích řídicích zařízení (například inkasních přístrojů, dávkovacích systémů nebo ovladačů při energetické špičce) je nutná jednotka „XCI Box“, která je dostupná jako příslušenství.

Inkasní systém

Pračka může být vybavena inkasním systémem (příslušenství k dokoupení).

Přeprogramování, které je při tom nutné, smí provést jen servisní služba nebo specializovaný prodejce Miele.

Pravidelně vyjímejte mince nebo známky z inkasního mincovního zařízení. Jinak se inkasní zařízení ucpe.

Instalace

Připojení vody

Předpis pro Německo

Pro ochranu pitné vody musí být namontován přiložený zpětný ventil mezi vodovodní kohoutek a přívodní hadici vody.

- Našroubujte zpětný ventil na vodovodní kohoutek.
- Našroubujte přívodní hadici vody na závit zpětného ventilu.

 Ohrožení zdraví a škody vinou znečištěné přitékající vody. Kvalita přitékající vody musí odpovídat specifikaci pitné vody země, v níž se pračka provozuje. Pračku připojte vždy na pitnou vodu.

Přípojka studené vody

Průtočný tlak musí činit nejméně 100 kPa a nesmí překročit 1 000 kPa přetlaku. Pokud je tlak vyšší než 1000 kPa, musí být vestavěn redukční tlakový ventil.

Na připojení je potřebný vodovodní kohoutek s objímkou 3/4". Pokud tento vodovodní kohoutek není k dispozici, tak smí pračku k potrubí s pitnou vodou namontovat pouze kvalifikovaný instalatér.

Šroubovací objímka je pod připojovacím tlakem vody. Zkontrolujte, zda přípojka nevykazuje únik. Pomalu otevřete vodovodní kohoutek. Případně opravte usazení těsnění a šroubovací objímku.

Přívodní hadice studené vody není vhodná pro připojení teplé vody.

Přechod na provoz se studenou vodou

Pokud se pračka nepřipojuje na teplou vodu, musí se nastavení *voda hlavní praní, voda přeprání a voda máchání* nastavit na *studená* (viz kapitola „Uživatelská úroveň“).

- Odšroubujte hadici teplé vody.
- Našroubujte dodanou záslepku.

Údržba

V případě výměny použijte pouze originální hadice Miele s destrukčním tlakem vyšším než 7 000 kPa.

Pro ochranu ventilů přívodu vody je jedno sítko ve volném konci přívodní hadice a jedno sítko ve vstupním hrdle.

Ochranná sítko nesmíte odstranit.

Příslušenství – prodloužení hadice

Jako příslušenství jsou u specializovaného prodejce Miele nebo u servisní služby Miele k dostání hadice o délce 2,5 m nebo 4,0 m.

Připojení na teplou vodu*

Teplota teplé vody nesmí překročit 70 °C.

Aby při provozu s teplou vodou byla co nejmenší spotřeba energie, nechte pračku připojit na okružní potrubí teplé vody. Paprsková potrubí (jednotlivá potrubí k výrobníku teplé vody) vedou při nestálém používání k ochlazení vody v potrubí. Na zahřátí prací lázně se pak musí použít více energie.

Pro připojení teplé vody platí stejné podmínky jako pro připojení studené vody.

Přívodní hadice (teplá – červené pružky) se připojuje k vodovodnímu koutku.

Připojení pračky jen na potrubí teplé vody není možné.

* U některých provedení není namontovaná hadice teplé vody.

Přechod na provoz s teplou vodou

Pokud se má pračka připojit na teplou vodu, mohou se nastavení *voda hlavní praní*, *voda přeprání* a *voda máchání* nastavit na teplá (viz kapitola „Uživatelská úroveň“).

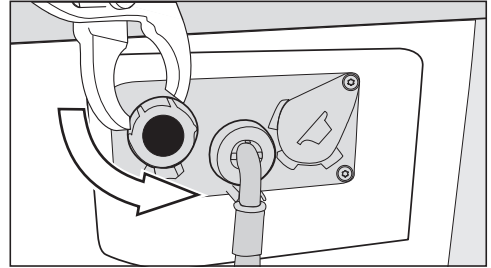

- Odšroubujte záslepku z ventilu teplé vody.
- Našroubujte hadici teplé vody.

Instalace

Vypouštění vody

Vypouštěcí čerpadlo

Prací roztok se odčerpává vypouštěcím čerpadlem s výtlačnou výškou 1 m. Hadice musí být nainstalována bez zalomení, aby nebyl omezen odtok vody. Na konci hadice může být zaháknuto kolenem (příslušenství).

Možnosti odtoku vody

1. Napojení na umělohmotnou odpadní rouru s gumovou vsuvkou (sifon není bezpodmínečně nutný).
2. Napojení na umyvadlo s umělohmotnou závitovou spojkou.
3. Odtok do podlahové výpusti (kanálu).

Pokud je to nutné, lze hadici prodloužit až na 5 m. Příslušenství je k dostání ve specializovaných obchodech Miele nebo u servisní služby Miele.

Pro výtlačné výšky nad 1 m (do 1,6 m) je ve specializovaných obchodech nebo u servisní služby Miele k dostání výměnné vypouštěcí čerpadlo.

Elektrické připojení

Popis platí pro pračky se síťovou zástrčkou i pro pračky bez síťové zástrčky.

Pro pračky se síťovou zástrčkou platí:

- Pračka je připravená k připojení.
- Musí být vždy zajištěn přístup k síťové zástrčce, aby bylo kdykoliv možné pračku odpojit od elektrické sítě.

 Škody v důsledku chybného připojného napětí.

O jmenovitém příkonu a příslušném jištění informuje typový štítek.

Srovnajte údaje na typovém štítku s parametry elektrické sítě.

Přístroj smí být připojen jen k pevně namontované elektrické instalaci provedené podle VDE 0100 nebo národních a místních ustanovení.

Nepoužívejte prodlužovací kabely nebo vícenásobné stolní zásuvky, abyste vyloučili potenciální zdroj nebezpečí (např. nebezpečí požáru v důsledku přehřátí).

Pokud se počítá s pevným připojením, musí být v místě instalace k dispozici vypínač odpojující všechny póly. Za odpojovací zařízení se považují vypínače se vzdáleností rozpojených kontaktů více než 3 mm. Patří k nim např. jističe vedení, pojistky a stykače (IEC/EN 60947). Toto připojení smí provést jen kvalifikovaný elektrikář.

Zástrčné spojení nebo odpojovací zařízení musí být stále přístupné.

 Nebezpečí úrazu napětím sítě.

Když je pračka odpojena od elektrické sítě, musí být místo odpojení zajištěno před opětovným zapnutím z nedopatření.

Postarejte se o to, aby bylo odpojovací zařízení uzamykatelné nebo je nutné stále kontrolovat místo odpojení.

Novou instalaci připoje, změny zařízení nebo kontrolu ochranného vodiče včetně stanovení správného jištění smí provést vždy jen elektrický mistr s koncesí nebo uznáný kvalifikovaný elektrikář, neboť tyto osoby znají příslušné předpisy VDE a zvláštní požadavky elektrického rozvodného podniku.

Má-li být pračka přepnuta na jiný druh napětí, dbejte návodu k přepnutí ve schématu zapojení. Přepnutí smí provést jen pověřený specializovaný obchod nebo servisní služba Miele.

Technické údaje

výška	850 mm
šířka	596 mm
šířka (přístroje s nerezovým horním krytem)	605 mm
hloubka	714 mm
hloubka při otevřených dvířkách	1 132 mm
hmotnost	asi 100 kg
max. zatížení podlahy za provozu	3 000 N
kapacita	8,0 kg suchého prádla
napájecí napětí	viz typový štítek na zadní straně přístroje
jmenovitý příkon	viz typový štítek na zadní straně přístroje
jištění	viz typový štítek na zadní straně přístroje
hladina akustického výkonu L_{pA} dle křivky A normy EN ISO 11204/11203	< 70 dB re 20 μ Pa
minimální průtočný tlak vody	100 kPa (1 bar)
maximální průtočný tlak vody	1 000 kPa (10 barů)
délka přívodní hadice	1,55 m
délka vypouštěcí hadice	1,50 m
maximální výtlačná výška	1,00 m
délka připojovacího kabelu	1,80 m
použité normy k bezpečnosti výrobku	dle EN 50571, EN 60335
udělené zkušební značky	viz typový štítek
kmitočtové pásmo WiFi modulu	2,4000 GHz – 2,4835 GHz
maximální vysílaný výkon WiFi modulu	< 100 mW

Prohlášení o shodě

Miele tímto prohlašuje, že tato pračka odpovídá směrnici 2014/53/EU.

Úplný text prohlášení o shodě EU je k dispozici na následující internetové adrese:

- www.miele.cz
- Servis, vyžádání informací, návody k obsluze na www.miele.de/haushalt/informationsanforderung-385.htm uvedením názvu výrobku nebo výrobního čísla

Uživatelská úroveň

Menu s nastaveními v uživatelské úrovni  je zablokováno proti nežádoucímu přístupu. Menu je nutno otevřít pomocí kódu.

Přístup přes kód

Uživatelská úroveň se musí otevřít pomocí kódu.

Kód je **000** (nastavení z výroby).



Změna kódu

Kód pro přístup k uživatelské úrovni můžete změnit, abyste pračku chránili před přístupem nepovolanými osobami.

Pokud kód později zapomenete, musíte informovat servisní službu. Servisní služba musí kód vynulovat.

Nový kód si poznamenejte a bezpečně ho uložte.

Otevření uživatelské úrovně

- Otočte volič programů např. na program *mopy 60 °C*.
- Stiskněte sensorové tlačítko *další volby* .
- Stiskněte sensorové tlačítko *uživatelská úroveň* .

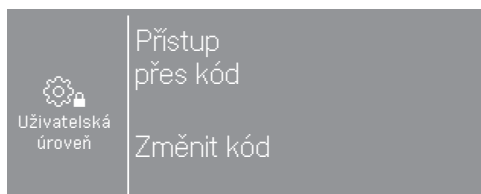

- Zvolte *Přístup přes kód*.

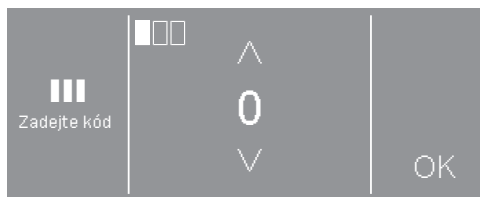

- Zadejte jednotlivé číslice a potvrďte je vždy pomocí OK.

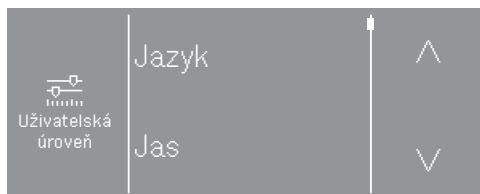

- Zvolte požadované nastavení.

Některá nastavení se zobrazují jen tehdy, když jsou přes XCI Box připojená externí zařízení.

Opuštění uživatelské úrovně

- Stiskněte sensorové tlačítko  nebo vypněte pračku.

Jazyk

Na displeji se mohou zobrazovat různé jazyky. Prostřednictvím submenu jazyk můžete zvolit pevně nastavený jazyk uživatele.

Pro probíhající program lze jazyk uživatele změnit sensorovým tlačítkem .

Jas

Jas displeje lze nastavit od 10 % do 100 % v krocích po deseti procentech.

Nastavení z výroby: 70 %

Denní čas

Po zvolení formátu času lze nastavit denní čas.

Formát času

- formát 24h (nastavení z výroby)
- formát 12h
- hodiny vypnuty

nastavit

- Je možno nastavit denní čas.

Hlasitost bzučáku

Lze změnit hlasitost signálního tónu pro skončení programu.

Nastavení se provádí v 7 stupních a lze je navíc vypnout.

Nastavení z výroby: vyp.

Hlasitost tlačítek

Hlasitost signálního tónu, který zazní při stisknutí sensorových tlačítek, lze změnit.

Nastavení se provádí v 7 stupních a lze je navíc vypnout.

Nastavení z výroby: standardní

Hlasitost uvítacího tónu

Hlasitost signálního tónu, který zazní při zapnutí pračky, lze změnit.

Nastavení se provádí v 7 stupních a lze je navíc vypnout.

Nastavení z výroby: standardní

Tón při chybě

Signální tón, který zazní v případě chyby, lze zapnout nebo vypnout.

Nastavení z výroby: vyp.

Memory

Pračka po spuštění programu uloží do paměti naposledy zvolená nastavení pracího programu (teplotu, počet otáček a některé volby).

Při opakovaném zvolení tohoto pracího programu pračka zobrazí uložená nastavení.

Nastavení z výroby: vyp.

Uživatelská úroveň

Ochrana proti pomačkání

Ochrana proti pomačkání snižuje tvorbu záhybů po skončení programu.

Buben se pohybuje ještě až 30 minut po skončení programu. Dvířka pračky můžete kdykoli otevřít.

Nastavení z výroby: zap.

Ochlazení prací lázně

Na konci hlavního praní nateče do bubnu voda navíc, aby ochladila prací roztok.

Ochlazování pracího roztoku se provádí, když jsou zvolené programy s teplotou 70 °C a vyšší.

Ochlazování pracího roztoku by se mělo aktivovat:

- při zavěšení vypouštěcí hadice do umyvadla nebo výlevky, aby se předešlo nebezpečí opaření.
- u budov, jejichž odtokové trubky neodpovídají normě DIN 1986.

Nastavení z výroby: zap.

Režim vypnutí zobrazení

Pro úsporu energie se vypne displej a pomalu bliká tlačítko *start/stop*.

Změna tohoto nastavení vede ke zvýšené spotřebě elektrické energie.

- vyp.
Displej zůstane zapnutý.
- zap. po 10 min, ne v probíhajícím programu (nastavení z výroby)
Displej zůstane v průběhu programu zapnutý, ale 10 minut po skončení programu se vypne.
- zap. po 30 min, ne v probíhajícím programu
Displej zůstane v průběhu programu zapnutý, ale 30 minut po skončení programu se vypne.
- zap. po 10 min
Displej se vypne po 10 minutách.
- zap. po 30 min
Displej se vypne po 30 minutách.

Režim vypnutí přístroje

Pračka se vypíná automaticky. K vypnutí dojde po skončení programu/ ochraně proti pomačkání nebo po zapnutí, pokud nebude provedena žádná další obsluha.

Změna tohoto nastavení vede ke zvýšené spotřebě elektrické energie.

- bez vypnutí
- vypnutí po 15 minutách
- vypnutí po 20 minutách
- vypnutí po 30 minutách (nastavení z výroby)

Časová předvolba

Způsob udávání času při předvolbě startu lze změnit nebo je možné předvolbu vypnout.

- vyp.
Předvolbu startu nelze zvolit.
- konec programu (nastavení z výroby)
Předvolbou startu určujete, kdy má prací program skončit.
- začátek programu
Předvolbou startu určujete, kdy se prací program spustí.
- čas do startu
Předvolbou startu určujete, po kolika hodinách se program spustí.

Název programu

Při volbě standardních programů se název pracího programu může zobrazit na displeji.

- zap. (nastavení z výroby)
Než se při volbě programu objeví základní menu, název programu se na několik sekund zobrazí na displeji.
- vyp.
Ihned se zobrazí základní menu.

Zobrazení parametrů

Při volbě programu se nabízejí/zobrazují různé parametry. Stanovujete, které parametry se nemají zobrazovat. Tyto parametry pak ani nelze změnit při volbě programu.

Nastavení z výroby: zobrazují se všechny parametry.

Voda na přeprání

Lze zvolit druh vody pro přeprání.

- studená
Pro přeprání se napouští jen studená voda.
- teplá
Pro přeprání se navíc napouští teplá voda.
Napouštění teplé vody je přípustné, jen když je zvolená teplota praní vyšší než 30 °C.

Uživatelská úroveň

Voda na hlavní praní

Lze zvolit druh vody pro hlavní praní.

- studená
Pro hlavní praní se napouští jen studená voda.
- teplá
Pro hlavní praní se navíc napouští teplá voda.
Napouštění teplé vody je přípustné, jen když je zvolená teplota praní vyšší než 30 °C.

Pokud pračka není připojená na teplou vodu, prodlouží se doby trvání programů a liší se od zobrazené zbývajících doby.

Voda na první máchání

V některých programech lze zvolit druh vody pro první cyklus máchání.

- studená (nastavení z výroby)
Pro první cyklus máchání se napouští jen studená voda.
- teplá
Pro první cyklus máchání se navíc napouští teplá voda.

Voda na poslední máchání

V některých programech lze zvolit druh vody pro poslední cyklus máchání.

- studená (nastavení z výroby)
Pro poslední cyklus máchání se napouští jen studená voda.
- teplá
Pro poslední cyklus máchání se navíc napouští teplá voda (je možné jen u programů se zvolenou teplotou nejmeně 60 °C).

Nízký tlak vody

Při tlaku vody nižším než 100 kPa (1 bar) pračka stornuje program s chybovým hlášením zkontrolovat přítok vody.

Jestliže nelze zvýšit tlak vody v místě instalace, aktivované nastavení Nízký tlak vody zabrání stornování programu.

Nastavení z výroby: vyp.

Mopy -zbavení vody

Ve standardních programech pro mopy lze mokré mopy na začátku programu zbavit vody krátkým odstředováním.

Nastavení z výroby: zap.

Mopy teplota standard +

V programech *mopy plus* a *mopy plus + rtu* lze změnit přednastavenou teplotu.

- 40 °C (nastavení z výroby)
- 60 °C
- 70 °C
- 90 °C

Mopy chemoterm. dezinf. metoda

V programu *chemotermická dezinfekce mopů* lze změnit přednastavený dezinfekční postup.

- 40 °C/20 min
- 60 °C/20 min (nastavení z výroby)
- 70 °C/10 min

Mopy termická dezinf. metoda

V programu *termická dezinfekce mopů* lze změnit přednastavený dezinfekční postup.

- 75 °C/10 min
- 85 °C/15 min (nastavení z výroby)

Mopy mikrovlnákno

V programech pro mopy lze aktivovat extra funkci mikrovlnákno.

- neaktivní, neviditelná
- volitelná, viditelná (nastavení z výroby)
- aktivní, neviditelná

Úpr. mopů -ot. odstr.

V programech pro mopy s konečnou úpravou/přípravou lze změnit přednastavený počet otáček.

- 300 ot/min
- 400 ot/min
- 600 ot/min
- 800 ot/min (nastavení z výroby)

Utěrky teplota standard plus

V programech *hadry plus* a *hadry plus + rtu* lze změnit přednastavenou teplotu.

- 40 °C
- 60 °C (nastavení z výroby)
- 70 °C
- 90 °C

Uživatelská úroveň

Utěrky chemoter. dezinf. metoda

V programu *chemotermická dezinfekce hadrů* lze změnit přednastavený dezinfekční postup.

- 40 °C/20 min
- 60 °C/20 min (nastavení z výroby)
- 70 °C/10 min

Úpr. utěrek -ot. odstr.

V programech pro hadry s konečnou úpravou/přípravou lze změnit přednastavený počet otáček.

- 600 ot/min
- 800 ot/min (nastavení z výroby)
- 1 000 ot/min
- 1 200 ot/min

Snímání napl. zásobníku

Přes kontakt nasávací trubice lze snímat, zda jsou prázdné zásobníky tekutých pracích prostředků. Při prázdných zásobnících se zobrazí hlášení na displeji.

- vyp. (nastavení z výroby)
Snímání prázdného stavu je vypnuté.
- spínací kontakt
Nasávací trubice mají spínací kontakt.
- rozpínací kontakt
Nasávací trubice mají rozpínací kontakt.

Čítač včasných varování

Interní počítadlo hlásí, že bude brzy prázdný jeden z externích dávkovacích zásobníků. Příslušné počítadlo se pak musí vynulovat.

Hladina vody vyvážka/barevné

V programu *vyvážka/barevné prádlo* lze zvýšit hladinu vody pro hlavní praní.

- + 0 mmVS (nastavení z výroby)
- + 10 mmVS
- + 20 mmVS
- + 30 mmVS

Hladina vody snadno ošetřovat.

V programu *snadno ošetřovatelné* lze zvýšit hladinu vody pro hlavní praní.

- + 0 mmVS (nastavení z výroby)
- + 10 mmVS
- + 20 mmVS
- + 30 mmVS

Teplota přepr. vyvářka/barevné

V programu *vyvářka/barevné prádlo* lze zvolit teplotu pro přeprání.

- 30 °C (nastavení z výroby)
- 35 °C
- 40 °C
- 45 °C

Doba přeprání

V programu *vyvářka/barevné prádlo* je možné prodloužit dobu přeprání.

- + 0 min (nastavení z výroby)
- + 6 min
- + 9 min
- + 12 min

Doba praní vyvářka/barevné

V programu *vyvářka/barevné prádlo* je možné prodloužit dobu hlavního praní.

- + 0 min (nastavení z výroby)
- + 10 min
- + 20 min
- + 30 min
- + 40 min

Doba praní snadno ošetřovat.

V programu *snadno ošetřovatelné* je možné prodloužit dobu hlavního praní.

- + 0 min (nastavení z výroby)
- + 5 min
- + 10 min
- + 15 min
- + 20 min

Předmáchání vyvářka/barevné

V programu *vyvářka/barevné prádlo* je možno aktivovat předmáchání.

Nastavení z výroby: vyp.

Předmáchání snadno ošetřovat.

V programu *snadno ošetřovatelné* je možno aktivovat předmáchání.

Nastavení z výroby: vyp.

Přeprání vyvář./ bar./snadno oš.

V programech *vyvářka/barevné prádlo* a *snadno ošetřovatelné* můžete zvolit, zda bude přeprání trvale připnuté nebo je lze zvolit při volbě programu.

Nastavení z výroby: Výběr menu

Uživatelská úroveň

Počet máchání vyvářka/barevné

V programu *vyvářka/barevné prádlo* a ve standardních programech pro mopu je možno změnit počet cyklů máchání.

- 1 cyklus máchání
- 2 cykly máchání (nastavení z výroby)
- 3 cykly máchání
- 4 cykly máchání
- 5 cyklů máchání

Počet máchání snadno ošetřovat.

V programu *snadno ošetřovatelné* je možno změnit počet cyklů máchání.

- 2 cykly máchání (nastavení z výroby)
- 3 cykly máchání
- 4 cykly máchání

Máchání s dezinfekcí

V dezinfekčních programech s volbou teploty nejméně 60 °C lze aktivovat další cykly máchání.

Máchá se v horké vodě. Prodlouží se doba trvání programu.

Prádlo může být při skončení programu na dotyk horké.
Při vyjímání prádla buďte opatrní.

Nastavení z výroby: vyp.

Programové balíčky

Volbu programu lze rozšířit aktivací jednotlivých programů z programových paketů.

Zvolené programy z programových paketů se zobrazují v *další programy* .

- standard
- příprava mopů
- příprava hadrů
- připraveno k použití
- pracovní textilie
- základní programy

Po zvolení programových paketů se aktivují jednotlivé programy ze seznamu (aktivované programy jsou označeny rámečkem). Pak musíte volbu potvrdit.

Kód dezinfekčního programu

Pro stornování dezinfekčního programu musíte zadat kód. Kód lze změnit.

Kód je: 0 0 0

Tip: Pokud kód změňte, nový kód si poznamenejte.

Snížení teploty

Aby se zabránilo předčasnému varu pracovního roztoku ve vysokých polohách, lze snížit teplotu prací lázně.

nastavení z výroby: vyp.

Automatické dávkování

Lze aktivovat automatické dávkování externím dávkovacím systémem.

Nastavení z výroby: vyp.

Justážní hodnota dávkování 1–6

Aby bylo možné reagovat na tolerance vyskytující se během chodu v čerpacím systému, lze korigovat dávkované množství (ml/min) čerpadel.

Kalibrační hodnotu je možné ve 3 stupních snížit nebo ve 3 stupních zvýšit.

Kalibrační hodnota se podle zvoleného stupně 1krát, 2krát nebo 3krát zvýší nebo sníží o justážní hodnotu.

Kalibrační hodnotu a justážní hodnotu musí servisní služba zapsat do dat pro dávkovací čerpadla.

Výběr KOM modulu

Tato pračka je vybavená vestavěným WiFi modulem. Pračku však lze vybavit také externím modulem.

- vyp. (nastavení z výroby)
- interní modul

Používá se interní WiFi modul.

- externí modul

V šachtě pro moduly je zasunutý modul XKM nebo modul RS232.

Uživatelská úroveň

Disponibilita digitálních produktů Miele

Použití digitálních produktů Miele závisí na dostupnosti služeb ve Vaší zemi.

Různé služby nejsou k dispozici v každé zemi.

Informace k dostupnosti obdržíte na internetové stránce www.miele.com.

WiFi/LAN

Zařídte si připojení své pračky do sítě.

- Vytvořit

Toto hlášení se zobrazuje jen tehdy, když pračka ještě nebyla připojena do WiFi sítě.

- Deaktivovat (zobrazuje se, když je síť aktivovaná).

Síť zůstává vytvořená, WiFi funkce se vypne.

- Aktivovat (zobrazuje se, když je síť deaktivovaná).

WiFi funkce se opět zapne.

- Stav připojení (zobrazuje se, když je síť aktivovaná)

– kvalita příjmu WiFi

– název sítě

– IP adresa

- Znovu vytvořit (zobrazuje se, jen když je vytvořená).

Ruší WiFi přihlášení (síť), aby se hned zase provedlo nové vytvoření.

- Vynulovat (zobrazuje se, když je vytvořená)

Síť již není vytvořená. Pro opětovné používání sítě musí být provedeno nové navázání spojení.

– WiFi se vypne.

– Připojení k WiFi se vrátí na nastavení z výroby.

Vytvoření WiFi

Jsou možné 2 způsoby připojení.

WPS

- Do 2 minut na svém routeru aktivujte funkci „WPS“.

Tip: Pokud po uplynutí časové prodlevy není navázání spojení ještě provedeno, musíte postup zopakovat.

Soft-AP

- Do 10 minut aktivujte funkci pomocí Miele App na svém smart zařízení.

Tip: App Vás provede dalšími kroky.

Přihlášení do sítě

Datum a denní čas lze synchronizovat přes síť.

- vyp.

Datum a denní čas se nesynchronizují přes síť.

- jako master

Přístroj je v síti bez připojení na internet. Přístroj je deklarován jako master a posílá data *slave* přístrojům.

- jako slave

Přístroj je v síti s připojením na internet. Všechny přístroje se nastavují na *slave*. Data se synchronizují s internetem.

Externí blokování programu

Řídící jednotka poskytuje možnost zablokovat programy. Zablokování se provádí externím systémem přes KOM rozhraní.

Nastavení z výroby: vyp.

Signál odpojení ve špičce

Vypnutí ve špičce umožňuje začlenit pračku do systému řízení energie. Když je zaregistrován signál, na krátko se vypne topení pračky. Pračku lze provozovat na zařízení pro vypnutí ve špičce jen tehdy, když je toto zařízení spojeno s pračkou přes Miele XCI Box.

- žádná funkce (nastavení z výroby)

- vypnutí ve špičce s 230 V

- vypnutí ve špičce s 0 V

Zamezit odpojení ve špičce

U dezinfekčních programů lze vypnutí ve špičce zablokovat. Když je zaregistrován signál, topení pračky se nevy-pne.

Nastavení z výroby: vyp.

Uživatelská úroveň

Remote

Provozní data pračky (např. chybová hlášení nebo upozornění) jsou komunikována externě.

Nastavení z výroby: zap.

RemoteUpdate

Funkcí RemoteUpdate je možné aktualizovat software Vaší pračky.

Z výroby je funkce RemoteUpdate aktivovaná.

Když nenainstalujete některou aktualizaci RemoteUpdate, můžete svoji pračku používat tak, jak jste zvyklí. Miele však doporučuje aktualizace RemoteUpdate instalovat.

Průběh aktualizace RemoteUpdate

Když je pro Vaši pračku k dispozici RemoteUpdate, zobrazí se Vám to v otevřené uživatelské úrovni.

Můžete si zvolit, zda RemoteUpdate chcete spustit ihned, nebo později. Pokud zvolíte „spustit později“, následuje tento dotaz po dalším zapnutí pračky.

RemoteUpdate může trvat několik minut.

Při RemoteUpdate je třeba dbát následujícího:

- Pokud nedostanete hlášení, není k dispozici žádná aktualizace RemoteUpdate.
- Nainstalovanou RemoteUpdate nelze zrušit.

- Nevypínejte pračku během provádění RemoteUpdate. Jinak se RemoteUpdate stornuje a nenainstaluje.

SmartGrid

Pomocí nastavení SmartGrid můžete svoji pračku integrovat do systému řízení energie budovy.

Nastavení z výroby: vyp.

Řízená spotřeba energie

V programech *vyvážka*, *barevné prádlo* a *snadno ošetřovatelné* je zajištěna optimální spotřeba energie, když je zapnutá Řízená spotřeba energie.

Nastavení z výroby: zap.

Třífázový proud

Zobrazení zbývajících času závisí na elektrickém připojení. Při jednofázovém připojení musí být nastaveno *ne*.

Nastavení z výroby: ano

Topení

Topení může být vypnuto a zastavení při teplotě se přejede. Navíc se deaktivuje sledování chyby topení.

Nastavení z výroby: zap.

Právní informace

[Open Source licence](#)

Zde si můžete prohlížet informace.

Autorská práva a licence na ovládací a řídicí software

Pro obsluhu a řízení přístroje využívá Miele vlastní nebo jiné softwarové aplikace, na které se nevztahují licenční podmínky platné pro tzv. otevřený software. Tyto aplikace nebo softwarové komponenty jsou chráněny autorským právem. Je nutné respektovat pravomoci společnosti Miele a třetích stran, vyplývající z autorského práva.

Součástí tohoto přístroje jsou také softwarové komponenty, které jsou v rámci licenčních podmínek upravujících otevřený software předávány dále. Obsažené komponenty s otevřeným zdrojovým kódem spolu příslušnými údaji o autorských právech, kopiemi aktuálně platných licenčních podmínek a případné další informace jsou dostupné v přístroji v sekci menu Nastavení | Parametry přístroje | Právní informace | Open-source licence. Úpravy prodejních záruk licenčních podmínek pro komponenty s otevřeným zdrojovým kódem vymezené na tomto místě platí jen ve vztahu k příslušným držitelům práv.

Uživatelská úroveň

Inkasní přístroj

Pro připojení inkasního systému je nutná jednotka XCI-AD nebo XCI Box, kterou lze dokoupit jako příslušenství.

Pokud si později budete přát změnu, informujte se u servisní služby Miele.

Nastavení pro inkasní přístroje

Má se připojit inkasní přístroj.

- žádný inkasní přístroj

Následující nastavení se přeskočí a první uvádění do provozu lze ukončit.

- programový provoz

Provoz probíhá s mincovním automatem: obsluhující osoba si koupí některý program.

- časový provoz

Provoz probíhá s časovačem mincovního automatu: obsluhující osoba si koupí časově řízený program.

- KOM modul

Provoz probíhá s centrálním řízením.

Zpětný signál na inkasní přístroj

Nastavení signálu zpětného hlášení mincovního automatu.

- Nastavení z výroby: vyp.
- konec programu

Signál zpětného hlášení následuje na konci programu.

- uvolnění tlačítka start

Signál zpětného hlášení následuje po uvolnění tlačítka start.

- spuštění a konec programu

Signál zpětného hlášení následuje při spuštění programu a na konci programu.

- probíhá program

Signál zpětného hlášení je aktivovaný trvale od spuštění programu do konce programu.

Zablokování inkasního přístroje

Pro zabránění manipulacím lze v programovém provozu nastavit zablokování programu. Když jsou otevřena dvířka pračky, následuje po zablokování stornování programu se ztrátou mincí.

Pro zajištění možnosti doplnění prádla je možné změnit okamžik zablokování.

- vyp.
- ihned po spuštění programu
- 1 minuta po spuštění programu
- 2 minuty po spuštění programu
- 3 minuty po spuštění programu (nastavení z výroby)
- 4 minuty po spuštění programu
- 5 minut po spuštění programu

Bezplatné programy

V mincovním provozu lze stanovit, zda se může bezplatně používat program Odčerpání / odstředování.

nastavení z výroby: vyp.

Zrušení signálu platby

„Platební signál“ v mincovním provozu může zůstat zachován až do konce programu nebo být zrušen, když program není spuštěn do 5 minut.

Nastavení z výroby: vyp.

Prodleva inkas. přístroje

V mincovním provozu lze nastavit nejkratší možnou dobu prodlevy platebního signálu.

- nastavení z výroby: krátká

Pro mincovní automaty, u nichž vhozená mince vygeneruje platební signál.

- dlouhá

Pro centrální řízení na bázi 230 V.

Miele spol. s r.o.
Holandská 4, 639 00 Brno
Tel.: 543 553 111-3
Fax: 543 553 119
Servis-tel.: 543 553 741-5
E-mail: info@miele.cz
Internet: www.miele.cz

**Servisní služba Miele
příjem servisních zakázek**

**800 MIELE1
(800 643531)**



Miele & Cie. KG
Carl-Miele-Straße 29, 33332 Gütersloh, Německo

PWM 508 Mop Star 80 DP

cs-CZ

M.-Nr. 12 128 500 / 00