

Kullanım ve montaj kılavuzu Davlumbaz

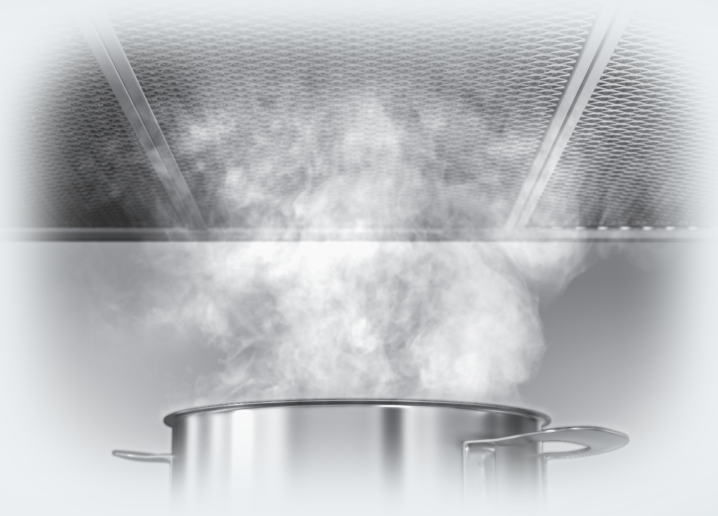

Cihazı kurmadan ve çalıştırmadan önce Kullanım Kılavuzunu **mutlaka** okuyunuz. Böylece kendinizi ve cihazınızı gelecek zararlardan korumuş olursunuz.

İçindekiler

Güvenlik Talimatları ve Uyarılar	4
Çevre Korumaya Katkınız	13
Davlumbaz genel görünümü	14
Fonksiyon Açıklamaları	16
İlk çalışma	17
Baca bağlantılı veya baca bağlantısız işletim seçimi	17
Miele@home kurulumu	17
Uygulama üzerinden bağlantı	18
WPS üzerinden bağlantı	19
Wi-Fi oturumunu kapatma (fabrika ayarlarına sıfırlama)	20
Con@ctivity kurulumu	21
Wi-Fi ev ağı üzerinden Con@ctivity (Con@ctivity 3.0)	22
Doğrudan Wi-Fi bağlantısı üzerinden Con@ctivity (Con@ctivity 3.0)	22
Bağlantının tekrarlanması	23
Kullanım (Otomatik İşletim)	24
Con@ctivity fonksiyonuyla yemek pişirme (otomatik işletim)	24
Kızartma işlemi	25
Otomatik işletimden geçici olarak çıkma	26
Otomatik işleme geri dönme	26
Kullanım (Manuel İşletim)	27
Con@ctivity fonksiyonu kullanılmaksızın yemek pişirme (manuel işletim)	27
Fanın açılması	27
Güç kademesi seçimi	27
Gecikmeli kapatma süresi seçimi	27
Fanın kapatılması	28
Ocak aydınlatmasının açılması/kapatılması/kısılması	28
Güç yönetimi	28
Güvenlik kapatması	29
Enerji Tasarrufu Önerileri	30
Ayarların değiştirilmesi	31
Yağ filtresi çalışma saati sayacının değiştirilmesi	31
Koku filtresi çalışma saati sayacının değiştirilmesi/etkisiz kılınması	32
Güç yönetiminin etkisiz kılınması	32
Temizlik ve bakım	33
Cihazın Kasası	33

Çalışma saati sayacı.....	34
Çalışma saati sayacının sorgulanması.....	34
Yağ Filtresi.....	35
Yağ filtresinin değiştirilmesi.....	36
Koku Filtresi.....	36
Koku filtresi çalışma saati sayacının sıfırlanması.....	37
Koku filtresinin elden çıkarılması.....	37
Yenilenebilir koku filtresi.....	38
Müşteri Hizmetleri.....	39
Arızalar için iletişim bilgisi.....	39
Tip etiketinin yeri.....	39
Garanti.....	39
Kurulum.....	40
Kurulumdan önce.....	40
Montaj Önerileri.....	40
Kurulum malzemeleri.....	40
Baca bağlantısız işletim için kurulum malzemeleri.....	41
Diğer kurulum malzemeleri.....	41
Cihaz ölçüleri.....	42
Ocak ve Davlumbaz Arasındaki Mesafe (S).....	44
Hava Tahliye Kanalı.....	45
Tek yönlü klape.....	46
Yoğuşma suyu.....	46
Susturucu.....	47
Elektrik Bağlantısı.....	48
Teknik Veriler.....	49
Baca bağlantısız işletim için sonradan satın alınabilen aksesuarlar.....	49
Uygunluk Beyanı.....	49

Güvenlik Talimatları ve Uyarılar

Bu davlumbaz öngörülen güvenlik şartlarına uygundur. Bununla birlikte uygunsuz bir kullanım bedensel yaralanmalara ve mal zararına sebep olabilir.

Davlumbazı çalıştırmadan önce Kullanım Kılavuzu ve Montaj Talimatlarını dikkatli bir şekilde okuyunuz. Bu kılavuz montaj, güvenlik, kullanım ve bakıma yönelik önemli bilgiler içermektedir. Bu bilgiler sayesinde kendinizi korumuş olur ve davlumbazda oluşabilecek zararların önüne geçersiniz.

IEC 60335-1 standardı uyarınca Miele, cihazın kurulumunu açıklayan bölümün ve güvenlik talimatları ve uyarılarının mutlaka okunması ve bunlara uyulması gerektiğine dikkat çeker.

Miele bu talimatlara uyulmamasından kaynaklanan zararlardan sorumlu tutulamaz.

Kullanım kılavuzu ve montaj talimatını saklayınız ve cihazın sizden sonraki sahibine veriniz.

Amacına uygun kullanım

- ▶ Bu davlumbaz evde ve ev benzeri ortamlarda kullanılmak üzere tasarlanmıştır.
- ▶ Bu davlumbaz dış alanlarda kullanılmak üzere tasarlanmamıştır.
- ▶ Davlumbazı sadece evsel ortamlarda yemek pişirme sırasında ortaya çıkan kokuların ve buharların çekilmesi ve temizlenmesi için kullanınız.

► Fiziksel, algısal veya ruhsal kapasiteleri veya tecrübesizlik ya da bilgisizlikleri dolayısıyla davlumbazı çalıştırabilecek durumda olmayan kişiler sadece bu işin sorumluluğunu üzerine alabilecek kişilerin kontrolünde cihazı kullanabilirler.

Bu kişiler ancak cihazın nasıl güvenle kullanılacağı anlatıldıktan sonra yanlarında onları kontrol eden bir kişi olmadan cihazı kullanabilirler.

Bu kişiler yanlış kullanım sonucunda ortaya çıkabilecek tehlikeleri algılayacak ve anlayacak durumda olmalıdır.

Evdeki çocuklar

► 8 yaşından küçük çocuklar sürekli gözetim altında olmadıkları müddetçe davlumbazdan uzak tutulmalıdır.

► Çocuklar 8 yaşından itibaren, sadece güvenli bir şekilde kullanmaları için gerekli bilgiler kendilerine verildikten sonra davlumbazı gözetimsiz olarak kullanabilirler. Çocukların hatalı bir kullanımın olası tehlikelerini tanımaları ve anlayabilmeleri gerekir.

► Çocuklar davlumbazı yanlarında bir büyük olmadan temizleyemez ve bakımını yapamazlar.

► Davlumbazın çevresindeki çocuklara çok dikkat ediniz. Çocukların cihazla oynamasına asla izin vermeyiniz.

► Ocak aydınlatmasının ışığı çok yoğundur.

Özellikle bebeklerin, lambalara doğrudan bakmamalarına özen gösteriniz.

► Boğulma tehlikesi! Çocuklar ambalaj malzemeleri (örn. folyo gibi) ile oynarken başlarına geçirebilir ve boğulabilirler. Ambalaj malzemelerini çocuklardan uzak tutunuz.

Güvenlik Talimatları ve Uyarılar

Teknik güvenlik

▶ Hatalı montaj ve bakım çalışmaları veya onarımlar sonucu kullanıcıya yönelik ciddi tehlikeler oluşabilir. Montaj ve bakım işleri ve tamirler sadece uzman ve yetkili personel tarafından yapılmalıdır.

▶ Hasarlı bir davlumbaz güvenliğinizi tehlikeye sokabilir. Gözle görülür bir hasarın olup olmadığını kontrol ediniz. Hasarlı bir cihazı asla çalıştırmayınız.

▶ Cihazın elektrik güvenliği ancak yönetmeliklere uygun koruyucu bir iletken sisteminin (topraklama hattı) mevcut olması halinde sağlanabilir. Bu temel güvenlik şartının sağlanması çok önemlidir. Gerektiğinde binadaki elektrik donanımını bir elektrikçiye kontrol ettirebilirsiniz.

▶ Bağımsız veya şebeke senkronizasyonu olmayan bir enerji besleme sisteminde (örneğin mikro şebekeler, yedekleme sistemleri) kesintili veya kesintisiz işletim mümkündür. Bu türden bir işletim için enerji besleme sisteminin, EN 50160 standardındaki tüm şebeke bağlantı noktalarında gerilim karakteristiklerinin içinde kalan sınırları ve benzeri gereklilikleri kapsmalıdır.

Ev tesisatında ve bu Miele ürününde öngörülen koruyucu tedbirler, fonksiyon ve çalışma şekli bakımından mikro şebeke işletiminde veya şebeke senkronizasyonu olmayan işletimde de sağlanmalı veya tesisatta eşdeğer tedbirler uygulanmalıdır.

▶ Davlumbazın tip etiketi üzerinde belirtilen bağlantı verileri (frekans ve gerilim) elektrik şebekesi verileri ile mutlaka uyuşmalıdır, aksi takdirde davlumbaz hasar görebilir.

Bu verileri elektrik bağlantısı öncesinde karşılaştırınız. Şüphede halinde uzman bir elektrikçiye danışınız.

▶ Çoklu prizler ve uzatma kabloları gerekli güvenliği sağlamaz (yangın tehlikesi). Davlumbazın elektrik bağlantısını bunlar vasıtasıyla yapmayınız.

▶ Güvenli bir şekilde çalışabilmesi için davlumbazı ancak monte edildikten sonra kullanınız.

Güvenlik Talimatları ve Uyarılar

- ▶ Bu davlumbaz hareketli kullanım ortamlarında (örneğin bir tekne-
de) çalıştırılmamalıdır.
- ▶ Cereyan ileten parçalara temas edilmesi veya elektrikli ve mekanik
parçaların değiştirilmesi tehlikelidir ve davlumbazın bozulmasına se-
bebe olabilir.
Cihazın kasasının sadece montaj ve temizlik bölümünde belirtilen kı-
sımlarını açınız. Cihazın diğer parçalarını asla açmaya çalışmayınız.
- ▶ Davlumbaz Miele yetkili servisi tarafından tamir edilmediğinde ga-
ranti hakkı ortadan kalkar.
- ▶ Hasarlı bir güç kablosu (eğer varsa) güvenlik nedeniyle sadece
yetkili servis tarafından değiştirilebilir.
- ▶ Aydınlatmanın lambası sabit bir şekilde monte edilmiştir. Değiştir-
me işlemi sadece Miele tarafından yetkilendirilmiş uzman teknisyen
veya Miele yetkili servisi tarafından gerçekleştirilmelidir.
- ▶ Montaj, bakım ve tamir işlerinde cihaz elektrik şebekesinden ayrıl-
malıdır. Aşağıdaki şartlar yerine getirildiğinde cihaza şebekeden ge-
len cereyan kesilmiş olur:
 - Evdeki sigortalar kapatılmalıdır veya
 - Evdeki telli sigorta yuvasından tamamen çıkarılmalıdır veya
 - Fiş (eğer varsa) prizden çekilmelidir. Fişi prizden çekerken kablo-
dan tutup çekmeyiniz, fişi tutarak prizden çıkartınız.

Güvenlik Talimatları ve Uyarılar

Ortam havasına bağımlı ısıtıcı cihazlar ile aynı anda işletim

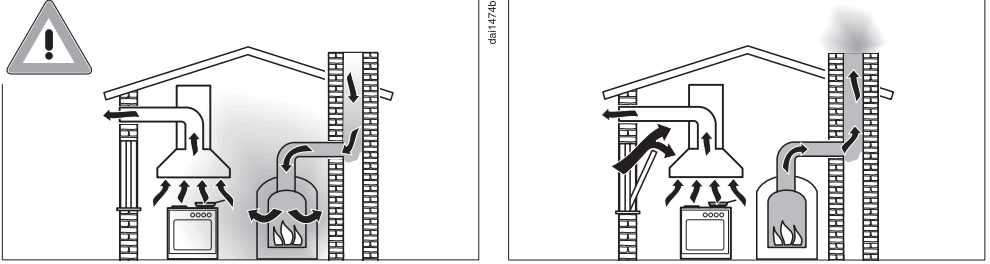

⚠ Yanma gazları sonucu zehirlenme tehlikesi.

Davlumbaz ve ortam havasına bağımlı, aynı ortamda bulunan veya aynı havalandırmaya bağlı bir ısıtıcı cihazın aynı anda kullanılması sırasında çok dikkat edilmesi gerekir.

Ortam havasına bağımlı ısıtıcı cihazlar yanma için gerekli havayı kurulum ortamından çeker ve atık gazlarını da bir atık gaz sistemi (ör. baca) üzerinden dışarıya verirler. Bu tür cihazlar arasında gaz, benzin, odun veya kömür yakan ısıtma donanımları, şofben, su ısıtıcılar, ocak veya fırınlar sayılabilir.

Davlumbaz mutfaktan ve komşu odalardan hava çeker. Bu, şu işletim türleri için geçerlidir:

- Baca bağlantılı işletim,
- Mutfak dışına takılan resirkülasyon ünitesi ile baca bağlantısız işletim.

Yeterli hava beslemesi olmayınca negatif bir basınç oluşur. Isıtma cihazına çok az miktarda hava gelir. Yanma olumsuz etkilenir.

Yanma sonucu ortaya çıkan zehirli gazlar bacadan veya çekiş şaftından oturma mekanlarına çekilebilir.

Ölüm tehlikesi oluşur.

Davlumbaz ve ortam havasına bağımlı başka bir ısıtma cihazının aynı anda, aynı ortamda veya aynı havalandırmaya bağılı olarak çalıştırılması, ancak en fazla 4 Pa'lık (0,04 mbar) bir negatif basınç oluşursa ve bu şekilde atık gazın geri çekilmesi önlenirse mümkündür.

Bu, yanma için gerekli havanın içeri girmesini sağlayabilecek kapı veya pencere gibi açıklıklar ile sağlanabilir. Burada, hava giriş açıklığının yeterli kesite sahip olmasına dikkat edilmelidir. Esas olarak hava giriş/çıkışına yönelik bir duvar menfezi, tek başına gerekli hava beslemesini sağlamaz.

Değerlendirme sırasında daima konutun havalandırma sisteminin tamamı dikkate alınmalıdır. Buna ilişkin olarak yetkili baca temizleyicisinin tavsiyesine başvurunuz.

Davlumbaz, çekilen havanın kurulum yerine geri verildiği baca bağlantısız işletimde kullanılacaksa, ortam havasına bağımlı bir ısıtıcı cihazın aynı anda çalıştırılması zararsızdır.

Güvenlik Talimatları ve Uyarılar

Doğru kullanım

- ▶ Açık ateş sonucu yangın tehlikesi.
Davlumbazın altında asla açık ateşle çalışmayınız. Dolayısıyla, açık ateşli ızgara veya flambe yapılması yasaktır. Aksi takdirde, açılan davlumbaz alevleri filtreye çeker. Birikmiş olan yağlar tutuşabilir.
- ▶ Yoğuşma suyu davlumbazda korozyon hasarlarına sebep olabilir. Ocak gözlerinden biri kullanılırken, yoğuşma suyu birikmemesi için, davlumbazı mutlaka çalıştırınız.
- ▶ Aşırı kızdırılan yağlar kendi kendilerine tutuşarak davlumbazın alev almasına sebep olabilirler.
Yağ ile çalışıyorsanız, tencere, tava ve fritözleri gözetim altında tutunuz. Elektrikli ızgara cihazları üzerinde ızgara işlemi de bu sebeple sürekli gözetim altında gerçekleştirilmelidir.
- ▶ Biriken yağ ve kirler davlumbazın işleyişini olumsuz etkiler.
Yemek buharlarının temizlenmesini sağlamak üzere, davlumbazı asla yağ filtresi olmaksızın çalıştırmayınız.
- ▶ Davlumbazın yemek pişirilirken artan ısı sonucu çok fazla ısınabileceğini dikkate alınız.
Davlumbazın gövdesine ve yağ filtresine ancak davlumbaz soğuduktan sonra dokununuz.

Düzgün kurulum

- ▶ Ocağınızı bir davlumbaz ile kombine ederek kullanıp kullanamayacağınız ile ilgili olarak ocağınıza yönelik üretici bilgilerini dikkate alınız.
- ▶ Davlumbaz katı yakıt yakan ısıtıcı donanımların üzerine monte edilmemelidir.
- ▶ Davlumbaz gazlı ocak üstüne kurulmamalıdır.
- ▶ Pişirme cihazı ile davlumbaz arasındaki mesafenin çok düşük olması davlumbazda hasara sebep olabilir.
Pişirme cihazı üreticisi tarafından daha büyük bir güvenlik mesafesi öngörülmediği takdirde, ocak ile davlumbaz alt yüzü arasında “Kurulum” bölümünde verilen ölçüler dikkate alınmalıdır.
Davlumbazın altında farklı pişirme cihazları çalıştırılacaksa, farklı güvenlik mesafelerinden en yüksek olanı dikkate alınmalıdır.
- ▶ Davlumbazın tespitine ilişkin olarak “Kurulum” bölümündeki bilgiler dikkate alınmalıdır.
- ▶ Yapı parçaları keskin kenarlara sahip olabilir ve yaralanmalara yol açabilir.
Montaj sırasında, kesilmeye karşı koruma sağlayan eldivenler kullanınız.
- ▶ Hava tahliye kanalının döşenmesinde sadece yanmaz malzemeden borular ve hortumlar kullanılmalıdır. Bunlar yetkili bayiden veya yetkili servisten edinilebilir.
- ▶ Hava tahliyesi odaların havalandırılması veya ısıtılması için kullanılmakta olan bir duman veya gaz bacasına bağlanmamalıdır.
- ▶ Atık hava kullanılmayan bir bacaya verilecekse, ilgili makamların yönetmeliklerini dikkate alınız.

Temizlik ve bakım

- ▶ Temizlik işlemi kullanım kılavuzunda yazıldığı gibi yapılmadığı takdirde yangın tehlikesi oluşabilir.

Güvenlik Talimatları ve Uyarılar

- ▶ Buharlı temizlik aletlerinin buharı elektrik ileten parçalara sızabilir ve kısa devreye sebep olabilir.
Davlumbazın temizliği için asla buharlı temizlik aleti kullanmayınız.

Aksesuarlar ve yedek parçalar

- ▶ Sadece orijinal Miele aksesuarları kullanınız. Başka parçaların monte edilmesi veya takılması halinde garanti, performans ve/veya ürün sorumluluğu talepleri geçersiz olur.
- ▶ Miele sadece orijinal yedek parçaların güvenlik şartlarını sağladığını garanti eder. Arızalı bileşenlerin sadece bu tür yedek parçalar ile değiştirilmesi gerekir.
- ▶ Davlumbazınızın seri üretiminin sonlanmasının ardından Miele, size işlevlerin sürdürülmesini sağlayan yedek parçalar için en az 10 yıl olmak üzere 15 yıla varan tedarik garantisi sunmaktadır.

Nakliye Ambalajının Elden Çıkarılması

Ambalaj cihazı nakliye hasarlarına karşı korur. Ambalaj malzemeleri tasfiyeye yönelik olarak çevre dostu malzemelerden seçilmiştir ve bu sebeple geri dönüştürülmesi mümkündür.

Ambalajın malzeme döngüsüne geri kazandırılması hammadde tasarrufu sağlar ve atık oluşumunu azaltır. Bayiniz ambalajı geri alabilir.

Eski Cihazın Elden Çıkarılması

Elektrikli ve elektronik cihazlar birçok değerli materyal içerir. Bu tür cihazlar aynı zamanda işleyişleri ve güvenlikleri için gerekli belli maddeler, karışımlar ve bileşenler de içerir. Bunlar evsel atıklar içinde ve uygunsuz işlem görmeleri halinde insan sağlığına ve çevreye zarar verebilirler. Eski cihazınızı bu sebeple hiçbir suretle evsel atıklarla birlikte atmayınız.



Bunun yerine varsa belediyeler, bayiler veya Miele'de bulunan elektrikli ve elektronik cihazların teslimi ve değerlendirilmesine yönelik resmi toplama ve geri alma merkezlerinden yararlanınız. Elden çıkarılacak eski cihaz üzerindeki olası kişisel verilerin silinmesinden yasalar uyarınca siz sorumlusunuz. Lütfen eski cihazın evden çıkarılıncaya kadar çocukların erişemeyeceği güvenli bir yerde muhafaza edilmesini sağlayınız.

Davlumbaz genel görünümü

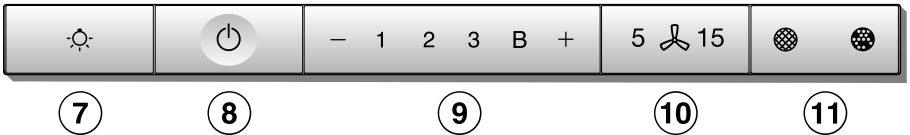
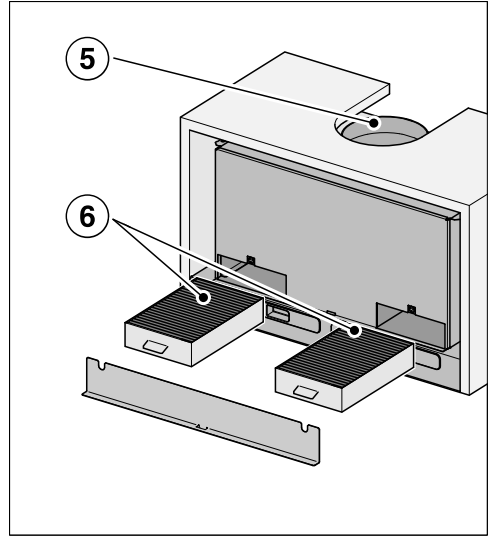
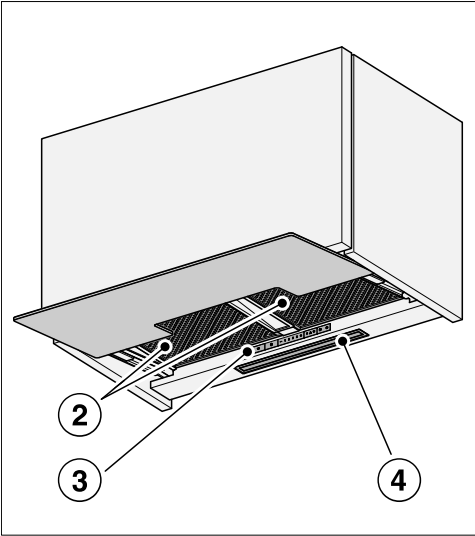
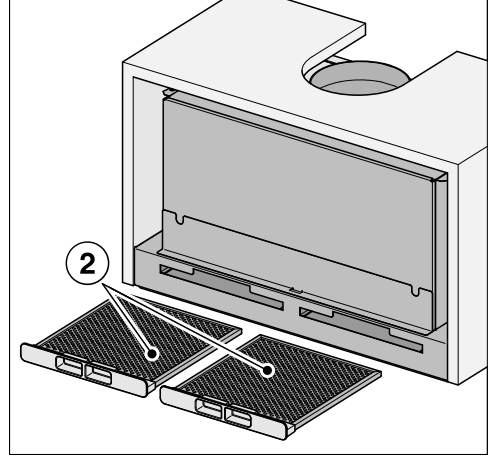
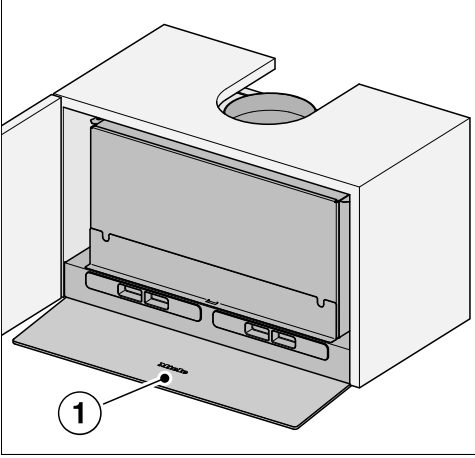

Davlumbaz genel görünümü

- ① Dışarı çekilebilir buhar paneli
- ② Yağ filtresi
- ③ Kumanda paneli
- ④ Ocak aydınlatması
- ⑤ Hava tahliye borusu bağlantı parçası
- ⑥ Koku filtresi
Tek kullanımlık veya yenilenebilir koku filtresi
Baca bağlantısız işletim için sonradan satın alınabilen aksesuar
- ⑦ Ocak aydınlatmasının açılması/kapatılması ve kısılmasına yönelik tuş
- ⑧ Fan açma ve kapama tuşu
- ⑨ Fan gücü ayar tuşları
- ⑩ Gecikmeli kapatma tuşu
- ⑪ Çalışma saati sayacı tuşu

Fonksiyon Açıklamaları

Davlumbazın donanımına bağılı olarak şu fonksiyonlar mümkündür:

Baca Bağlantılı İşletim

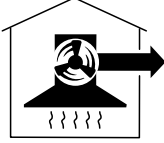

Çekilen hava yağ filtresinde temizlenir ve dışarı verilir.

Baca bağlantısız işletim

(sadece sonradan alınabilecek aksesuar olarak dönüştürme kiti ve koku filtresi ile kullanılır, “Teknik Bilgiler” böl. bkz.)



Çekilen hava yağ filtresinden ve ayrıca koku filtresinden geçirilerek temizlenir. Bunun ardından temizlenen hava mutfığa geri verilir.

daib0984a

daib0984b

Baca bağlantılı veya baca bağlantısız işletim seçimi

Davlumbaz baca bağlantılı ve baca bağlantısız işletim için uygundur. Fanın gücü seçilen işletim türüne göre uyarlanır. Fabrika ayarı baca bağlantısız işletimdir. Baca bağlantılı işletim için davlumbazda dönüştürme işlemi yapılmalıdır.

Baca bağlantılı işletime dönüştürme, koku filtresi çalışma saati sayacının etkisiz kılınması ile gerçekleştirir.

■ Fanı ve aydınlatmayı kapatınız.

■ “+” tuşuna ve çalışma saati  tuşuna aynı anda basınız.

Koku filtresi sembolü  ve fan kademesi göstergesinden bir göstergenin ışığı yanıp söner.

■ **B** göstergesi yanıp sönmeye başlama kadar “+” tuşuna basınız.

■ Bu işlemi çalışma saati  tuşu ile onaylayınız.

Tüm kontrol lambaları söner.

Baca bağlantılı işletim ayarlanmıştır.

İşlemi 4 dakika içinde onaylamazsanız eski ayar korunur.

Miele@home kurulumu

Ön koşul:

- Wi-Fi ağı
- Miele uygulaması
- Miele kullanıcı hesabı. Kullanıcı hesabını Miele uygulaması vasıtasıyla oluşturabilirsiniz.

Davlumbazınız entegre bir Wi-Fi modülü ile donatılmıştır. Davlumbazı Wi-Fi ev ağına bağlayınız. Ardından, davlumbazı Miele uygulaması üzerinden kullanabilirsiniz.

Miele ocağınızın da Wi-Fi ev ağına bağlı olması halinde, davlumbazın Con@ctivity fonksiyonu vasıtasıyla otomatik kumanda özelliğinden faydalanabilirsiniz.

Davlumbazınızın kurulum yerinde Wi-Fi ağına bağlı olduğunuz sinyal gücüne yeterli olduğunu kontrol ediniz.

Evdeki Wi-Fi ağına bağlantıyı Miele uygulaması veya WPS aracılığıyla kurabilirsiniz.

İlk çalıştırma

Miele@home mevcudiyeti

Miele uygulamasının kullanımı ülkenizde Miele@home hizmetlerinin mevcudiyetine bağlıdır.

Miele@home hizmeti her ülkede mevcut değildir.

Buna ilişkin bilgileri www.miele.com İnternet sayfasından edinebilirsiniz.

Miele Uygulaması

Miele uygulamasını Apple App Store® veya Google Play Store™ mağazalarından indirebilirsiniz.



Uygulama üzerinden bağlantı

Ağ bağlantısını Miele uygulaması ile kurabilirsiniz.

- Mobil cihazınıza Miele uygulamasını yükleyiniz.

Oturum açmak için şunlara gerek vardır:

1. Wi-Fi ağınızın şifresi
2. Davlumbazınızın şifresi

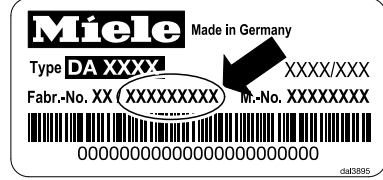

Davlumbazın şifresi tip etiketinde verilmiş olan seri numarasının son 9 rakamıdır.

Tip etiketini, koku filtresi yuvasının kapağını kaldırdığınızda gövdenin üzerinde göreceksiniz.



- Uygulamada cihaz oturum açma işlemini başlatınız. Oturum açma adımlarını uygulayınız.

Davlumbazın Wi-Fi ağını etkinleştirme talimatı geldiğinde, şu şekilde devam ediniz:

- Davlumbazın gücünü kapatınız.



- “+” tuşunu basılı tutunuz.

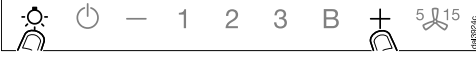

- Aynı anda aydınlatma ☀️ tuşuna basınız.

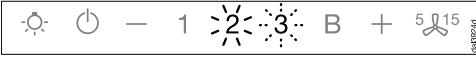

2 sürekli yanar, **3** yanıp söner.

Davlumbaz takip eden 2 dakika boyunca bağlantıya hazırdır.



- Uygulamada, takip eden adımları uygulayınız.

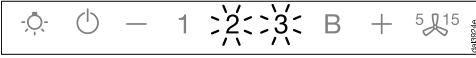

Başarılı bağlantının ardından **2** ve **3** sürekli yanar.



- Davlumbazda bağlantı modundan geçmek için kapatma 5/15 tuşuna basarak yoluyla çıkınız.

Davlumbaz artık sadece uygulama ile kullanılabilir.

WPS üzerinden bağlantı

Wi-Fi yönlendiricinizin WPS'ye uygun olması gerekir (WiFi Protected Setup).

- Davlumbazın gücünü kapatınız.



- “+” tuşunu basılı tutunuz.



- Aynı anda aydınlatma ☀️ tuşuna basınız.

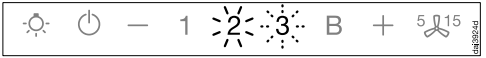

2 sürekli yanar, **3** yanıp söner.

Wi-Fi bağlantısının davlumbazda ve WPS yönlendiricinizde aynı anda başlatılması gerekir.

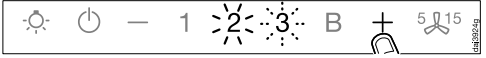

- Birkaç saniye sonra davlumbazda “+” tuşuna basınız.

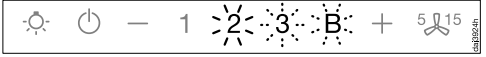

Kısa bir süre sonra **2** sürekli olarak yanar, **3** ve **B** yanıp söner.

Davlumbaz takip eden iki dakika boyunca bağlantıya hazırdır.

İlk alıřtırma



- Wi-Fi ynlendiricinizde WPS baęlantı-sını bařlatınız.

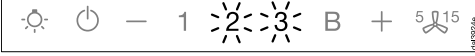

Bařarılı baęlantının ardından **2** ve **3** srekli yanar.



- Davlumbazda baęlantı modundan ge-cikmeli kapatma 5/15 tuřuna basmak yoluyla ıkınız.

Davlumbaz artık sadece uygulama ile kullanılabilir.

Baęlantı kurulamadıysa, muhtemelen ynlendiricinizdeki WPS zellięini yeterince hızlı etkinleřtirememiřsinizdir. Yu-karıda belirtilen adımları tekrar gerek-leřtiriniz.

Faydalı bilgi: Wi-Fi ynlendiriciniz baę-lantı yntemi olarak WPS zellięine sa-hip deęilse Miele uygulaması zerinden baęlanınız.

Wi-Fi oturumunu kapatma (fabrika ayarlarına sıfırlama)

Yeni bir Wi-Fi baęlantısı oluřturmak iin ncelikle mevcut Wi-Fi baęlantısı kesil-melidir.

- Davlumbazın gcn kapatınız.



- “-” tuřunu basılı tutunuz.



- Aynı anda aydınlatma  tuřuna do-kununuz.

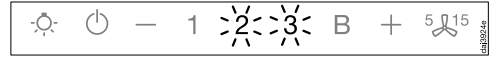

Wi-Fi baęlantısı mevcutsa **2** ve **3** srekli olarak yanar.

Davlumbaz takip eden 2 dakika boyun-ca baęlantıdan ayrılmaya hazırdır.



■ “—” tuşuna dokununuz.

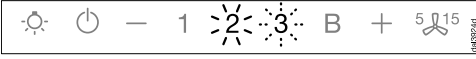

2 sürekli yanar, **3** yanıp söner.

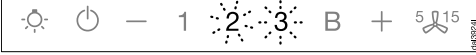

Birkaç saniye sonra **2** ve **3** yanıp söner.
Bağlantı kesilmiştir.



■ Davlumbazda gecikmeli kapatma ^{5 15} tuşuna basmak yoluyla oturma kapatma modundan çıkınız.

Wi-Fi bağlantısı kesilmiştir. Yeni bir bağlantı oluşturulabilir.

Con@ctivity kurulumu

Con@ctivity, elektrikli bir Miele ocak ile bir Miele davlumbaz arasındaki doğru- dan iletişimi ifade eder. Bu fonksiyon davlumbazın bağımsız bir elektrikli Miele ocağın çalışma durumuna bağlı olarak otomatik kumanda edilmesine olanak sağlar.

- Ocak gözlerinden biri açıldığında ocak aydınlatması ve kısa bir süre sonra da davlumbazın fanı açılır.
- Yemek pişirilirken davlumbaz fan kademesini otomatik olarak seçer. Fan kademesi, açık ocak gözlerinin sayısına ve seçilen güç kademelerine bağlıdır.
- Yemek pişirme işleminden sonra fan ve ocak aydınlatması önceden belirlenmiş olan bir sürenin ardından otomatik olarak kapanır.

Bu fonksiyonla ilgili ayrıntılı bilgiyi “Kullanım” bölümünde bulabilirsiniz.

İlk çalıştırma

Wi-Fi ev ağı üzerinden Con@ctivity (Con@ctivity 3.0)

Ön şart:

- Ev Wi-Fi ağı
- Wi-Fi uyumlu Miele ocak

■ Davlumbazı ve ocağınızı Wi-Fi ağınıza bağlayınız (bkz. “Miele@home kurulumu” bölümü).

Con@ctivity fonksiyonu otomatik olarak etkinleştirilir.

Doğrudan Wi-Fi bağlantısı üzerinden Con@ctivity (Con@ctivity 3.0)

Ön şart:

- Wi-Fi uyumlu Miele ocak

Bir ev ağı yoksa, ocak ve davlumbaz arasında doğrudan bir bağlantı oluşturabilirsiniz.

Bağlantı ocağınızın kullanım kılavuzunda açıklanmıştır.

Aşağıda davlumbazda gerçekleştirilen işlemler bir kez daha ayrıntılı olarak açıklanmıştır.

■ Davlumbazın gücünü kapatınız.



■ “+” tuşunu basılı tutunuz.



■ Aynı anda “-” tuşuna basınız.

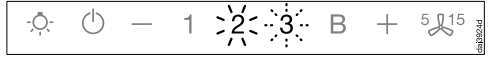

2 sürekli yanar, **3** yanıp söner.

Davlumbaz takip eden 2 dakika boyunca bağlantıya hazırdır.

- Ocakta Wi-Fi bağlantısını başlatınız. Bununla ilgili bilgileri ocağın kullanım kılavuzunda bulabilirsiniz.

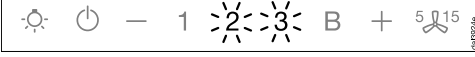

Başarılı bağlantının ardından **2** ve **3** sürekli yanar.



- Davlumbazda bağlantı modundan geçirmek için kapatma $5/15$ tuşuna basarak yoluyla çıkınız.

Artık Con@ctivity etkindir.

Doğrudan Wi-Fi bağlantısı mevcutsa, ocak ve davlumbaz aynı ev ağına bağlanamazlar. Bunun daha sonra istenmesi halinde, önce ocak ve davlumbaz arasındaki doğrudan Wi-Fi bağlantısı kesilmelidir (bkz. “Wi-Fi oturumunu kapatma”).

Bağlantının tekrarlanması



Bağlantı mümkün değilse, **2** ve **3** yanıp söner veya işlem davlumbaz tarafından iptal edilir.

- Davlumbazdan ve ocaktan Wi-Fi bağlantısını kesiniz (bkz. “Wi-Fi oturumunu kapatma” bölümü).
- Bağlantı kurma işlemi tekrarlayınız.

Kullanım (Otomatik İşletim)

Con@ctivity etkin ise davlumbaz daima otomatik işletimde çalışır (bkz. “İlk çalıştırma - Con@ctivity kurulumu”).

Davlumbazı manuel çalıştırmak isterseniz, “Kullanım” (Manuel kumanda) - Con@ctivity fonksiyonu olmaksızın yemek pişirme“ bölümünü dikkate alınız.

Con@ctivity fonksiyonuyla yemek pişirme (otomatik işletim)

- Herhangi bir ocak gözünü herhangi bir kademede açınız.

Davlumbazın ışığı açılır.

- Buhar panelini dışarı çekiniz.

Fan **2.** kademede çalışmaya başlar.

Yemek pişirilirken davlumbaz fan kademesini otomatik olarak seçer.

Burada belirleyici olan, açık ocak gözlerinin toplam gücüdür, yani açık ocak gözlerinin sayısı ve seçilen pişirme kademeleridir.

- Ocakta yüksek bir güç kademesi seçerseniz veya birkaç ocak gözünü birden açarsanız, davlumbaz da daha yüksek bir fan kademesinde çalışır.
- Ocağın güç kademesini düşürdüğünüzde veya bazı ocak gözlerini kapadığınızda fan kademesi de buna göre ayarlanır.

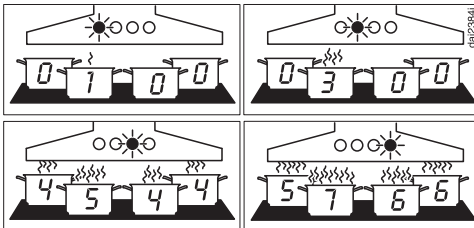

1 ile B arası fan kademeleri için örnekler

Tepki Süresi

Davlumbaz gecikmeli olarak tepki verir. Bu şekilde ocağın güç kademesinin değiştirilmesinin anında daha az veya daha fazla buhar oluşumuna sebep olmayacağı dikkate alınır.

Ocak bilgileri davlumbaza fasillarla yollandığından bu da gecikmelere yol açabilir.

Tepki birkaç saniye veya dakika içinde gerçekleşir.

Kızartma işlemi

- Örneğin mühürleme işlemi için pişirme kabını ısıtmak üzere bir ocak gözünü en yüksek kademede çalıştırdınız. Yaklaşık 10 saniye ila 4 dakika (Highlight ocaklarda 60 saniye ila 5 dakika) sonra daha düşük bir kademeye geçtiniz.

Davlumbaz bir kızartma işlemi olduğunu algılar.

Davlumbaz açılır ve ocağın güç kademesi düşürüldükten sonra 3. fan kademesine geçer ve bu kademede yaklaşık 5 dakika kalır.

Ardından fan kademesi tekrar Con@ctivity Fonksiyonu tarafından belirlenir.

Kendiniz manuel olarak önceden başka bir fan kademesi seçebilirsiniz.

Cihazın gücünün kapatılması

- Tüm ocak gözlerini kapatınız.

Takip eden birkaç dakika içinde davlumbazın fanı, kademesi aşamalı olarak düşürülerek kapanır.

Böylece mutfaktaki hava, kalan buhar ve kokulardan arındırılmış olur.

- Fan, Booster kademesinden hemen 3. kademeye geri döner.
- Fan 3. kademede çalışıyorsa, yaklaşık 1 dakika sonra 2. kademeye geri döner.
- Fan 2 dakika sonra 2. kademedan 1. kademeye geri döner.
- 1. kademede 2 dakika çalıştıktan sonra fan kapanır.
- 30 saniye daha geçtikten sonra ocak aydınlatması kapanır.

Pişirme işlemi tamamlanmıştır.

Buhar paneli dışarı çekilmiş şekilde kalırsa, ocak bir sonraki kez çalıştırıldığında davlumbaz da otomatik olarak çalıştırılır:

Ocak açıldıktan birkaç saniye sonra fan önce kısa bir süre **2.** kademede, ardından **1.** kademede çalışır. Sonraki işletim otomatik gerçekleştirilir.

Kullanım (Otomatik İşletim)

Otomatik işletimden geçici olarak çıkma

Piştirme işlemi sırasında otomatik işletimden geçici olarak çıkmak mümkündür, bunun için:

- Manuel olarak başka bir fan kademesi seçiniz, veya
- Davlumbazı manuel olarak kapatınız, veya
- Davlumbazın gecikmeli kapatma fonksiyonunu  etkinleştiriniz. Fan seçilmiş olan gecikmeli kapatma süresinin ardından kapanır, aydınlatma açık kalır.

Davlumbazın fonksiyonları artık manuel olarak kumanda edilebilir (bkz. “Kullanım (Manuel kumanda)”).

Otomatik işleme geri dönme

Davlumbaz otomatik işleme tekrar şu şekilde döner:

- Davlumbaz bir fan kademesinin manuel olarak seçilmesinin ardından yaklaşık 5 dakika kumanda edilmezse, veya
- Manuel olarak seçilen fan kademesi yine otomatik kademeye karşı geliyorsa, veya
- Davlumbazın fanı ve ocak en az 30 saniye kapalı kaldıysa. Ocak bir dahaki sefer açıldığında yine otomatik işletim başlar.

Davlumbazı tüm piştirme işlemi boyunca manuel olarak kumanda etme olanağınız da mevcuttur.

- Bunun için davlumbazın fanını ocağı açmadan **önce** açınız.

Yemek pişirildikten sonra davlumbaz fanı ve ocak en az 30 saniye boyunca kapalı kaldıysa, ocak bir dahaki sefer açıldığında otomatik işletim tekrar başlar.

Con@ctivity fonksiyonu kullanılmaksızın yemek pişirme (manuel işletim)

Davlumbaz aşağıda belirtilen koşullarda manuel olarak kullanılabilir:

- Con@ctivity fonksiyonu etkinleştirilmemiş olmalıdır.
- Con@ctivity fonksiyonu geçici olarak etkisiz kılınmış olmalıdır (bkz. "Kullanım (Otomatik işletim) - Otomatik işlemden geçici olarak çıkma").

Fanın açılması

Fanı yemek pişirmeye başlar başlamaz açınız. Bu şekilde yemek buharları en başından itibaren çekilir.

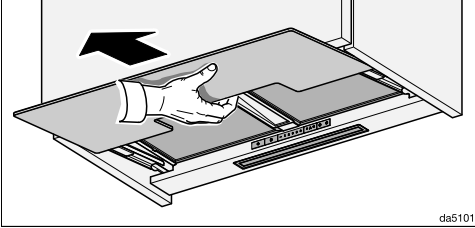

- Buhar panelini dışarı çekiniz. İdeal bir çekiş ve düşük bir gürültü seviyesi için buhar panelini tamamen dışarı çekiniz.

Fan **2.** kademedede çalışmaya başlar.

Güç kademesi seçimi

Hafif ila güçlü buhar ve kokular için **1** ile **3** arasında bir güç kademesi seçilebilir.

Örneğin etlerin mühürlenmesi sırasında geçici olarak çok güçlü buhar ve koku oluştuğunda Booster kademesi olarak **B** kademesini seçiniz.

- “-” veya “+” tuşuna basarak istenilen güç kademesini seçiniz.

Booster kademesinden düşük kademeye geri geçiş

Güç yönetimi etkinleştirildiyse (önceden ayarlanmışsa), fan 5 dakika sonra otomatik olarak **3.** kademeye geri döner.

Gecikmeli kapatma süresi seçimi

Yemek pişirme işleminden sonra fanı birkaç dakika daha çalıştırın. Böylece mutfaktaki hava, kalan buhar ve kokulardan arındırılmış olur.

Davlumbazdaki kalıntılar ve bunlardan kaynaklanan kokular önlenir.

Gecikmeli kapatma fonksiyonu sayesinde fan önceden belirlenen bir sürenin ardından otomatik kapatılır.

- Yemek pişirme işleminden sonra, fan açıksa gecikmeli kapatma $5 \text{ } \text{↵}^{15}$ tuşuna
 - 1 kez basıldığında: Fan 5 dakika sonra kapanır (**5** yanar).
 - 2 kez basıldığında: Fan 15 dakika sonra kapanır (**15** yanar).
 - $5 \text{ } \text{↵}^{15}$ gecikmeli kapatma tuşuna yeniden basıldığında, fan açık kalır ($5 \text{ } \text{↵}^{15}$ ışığı söner).

Kullanım (Manuel İşletim)

Fanın kapatılması

- Buhar panelini içeri itiniz.

Buhar paneli tekrar dışarı çekildiğinde, fan tekrar 2. kademede çalışmaya başlar.



- Veya fanı, Açma/Kapama tuşu  ile kapatınız.

 sembolü söner.

Ocak aydınlatmasının açılması/kapatılması/kısılması

- Buhar panelini dışarı çekerek ve içeri iterek veya  aydınlatma tuşuna basarak ocak aydınlatmasını açıp kapatabilirsiniz.

Aydınlatma açıldığında önce maksimum parlaklıkta yanar.

- Işık açıkken aydınlatma tuşunu  basılı tutunuz. Siz tuşu bırakana kadar ışık kısılır.
- Aydınlatma tuşuna  yeniden basıp basılı tuttuğunuzda, tuşu bırakıncaya kadar ışık tekrar artar.

Güç yönetimi



Davlumbaz bir Güç yönetimi sistemine sahiptir. Güç yönetimi sistemi elektrik tasarrufuna yarar. Fan kademesinin otomatik olarak düşürülmesini ve aydınlatmanın kapatılmasını sağlar.

- Fanın Booster kademesi seçildiyse, 5 dakika sonra otomatik olarak 3. kademeye geri dönülür,
- 3., 2. veya 1. fan kademelerinden, 2 saat sonra bir kademe geri gidilir ve ardından 30 dakikalık adımlarla birer kademe geri gidilerek kapatılır.
- Açılmış olan ocak aydınlatması 12 saat sonra otomatik olarak kapatılır.

Güç yönetimini devre dışı bırakabilirsiniz.

Bunun enerji tüketiminin artmasına sebep olabileceğini dikkate alınız.

Güç yönetimini etkinleştirme/etkisiz kılma

- Fanı ve aydınlatmayı kapatınız.
- Fan kademesi göstergesinde **1** yanına kadar yaklaşık 10 saniye boyunca  gecikmeli kapatma tuşuna basınız.
- Ardından sırasıyla
 - aydınlatma  tuşuna,
 - “—” tuşuna ve tekrar
 - aydınlatma  tuşuna basınız.

Güç yönetimi etkinleştirildiyse, **1** ve **B** göstergeleri sürekli olarak yanar. Etkisiz kılındıysa **1** ve **B** göstergeleri yanıp söner.

- Güç yönetimini etkisiz kılmak için “—” tuşuna basınız.

1 ve **B** göstergeleri yanıp söner.

- Etkinleştirmek için “+” tuşuna basınız.

1 ve **B** göstergeleri sürekli olarak yanar.



- İşlemi gecikmeli kapatma  tuşu ile onaylayınız.

Tüm kontrol lambaları söner.

İşlemi 4 dakika içinde onaylamazsanız, eski ayar korunur.

Güvenlik kapatması

Güç yönetimi etkinleştirildiyse, çalışmakta olan davlumbaz (fan ve ocak aydınlatması) 12 saat sonra otomatik olarak kapanır.

- Tekrar açmak için Açma/Kapama  tuşuna veya aydınlatma  tuşuna basınız.

Enerji Tasarrufu Önerileri

Bu davlumbaz çok randımanlı ve ekonomik çalışır. Ekonomik kullanım için aşağıdaki öneriler size yardımcı olacaktır:



- Yemek pişirirken mutfağın iyi havalandırılmasını sağlayınız. Baca bağlantılı işletimde mutfağa yeterli hava girmezse, davlumbaz verimli çalışmaz ve bunun sonucunda çalışma sesi yükselir.
- Mümkün olduğunca düşük bir pişirme kademesinde pişiriniz. Yemek buharının az olması sonucunda davlumbaz düşük bir güç kademesinde ve daha az enerji tüketerek çalışır.
- Filtreleri düzenli aralıklarla temizleyiniz ve değiştiriniz. Aşırı kirlenen filtreler performansı azaltır, yangın tehlikesini arttırır ve sağlık riski teşkil eder.
- Con@ctivity fonksiyonunu kullanınız. Davlumbaz otomatik olarak açılır kapanır. Davlumbaz pişirme durumuna en uygun güç kademesini seçerek daha düşük bir enerji tüketimi sağlar.
- Davlumbaz manuel kullanılacaksa, şunlara dikkat edilmelidir:
 - Davlumbazda seçilen güç kademesini kontrol ediniz. Genellikle en düşük güç kademesi yeterlidir. Booster kademesini sadece gerektiğinde kullanınız.
 - Güçlü yemek kokusu oluşumunda vakit geçirmeksizin daha yüksek bir çalışma kademesine geçiniz. Bu, mutfağa çoktan yayılmış olan yemek kokularını davlumbazı uzun süreli çalıştırmak yoluyla toplama ya çalışmaktan daha ekonomiktir.
 - Pişirme işleminden sonra davlumbazı tekrar kapatmayı unutmayınız. Yemek pişirildikten sonra mutfak havası kalan buhar ve kokulardan temizlenmeliyse, gecikmeli kapatma fonksiyonunu kullanınız. Fan seçilen gecikmeli kapatma süresinin ardından kapatılır.

Yaę filtresi alıřma saati sayacının deęiřtirilmesi

alıřma saati sayacını kendi piřirme aliřkanlıklarınıza gre ayarlayabilirsiniz.

Fabrikada 30 saatlik bir temizlik aralıęı ayarlanmıřtır.



- ok fazla kızartma yapıyorsanız 20 saatlik daha kısa bir sre ayarlamak mantıklı olur.
- Aynı zamanda ara sıra yemek piřiriyorsanız da temizlik aralıęını kısaltmanız uygun olur. Bu řekilde biriken yaęın sertleřmesi ve temizlięi gleřtirmesi engellenir.
- Dzenli olarak yaę kullanmadan yemek piřiriyorsanız, 40 veya 50 saatlik daha uzun bir temizlik aralıęı seilebilir.

- Fanı ve aydınlatmayı kapatınız.
- Gecikmeli kapatma tuřuna ⁵⌘¹⁵ ve alıřma saati tuřuna   aynı anda basınız.

Yaę filtresi sembol  ve fan kademesi gstergelerinden biri yanıp snmeye bařlar.

1 ila **B** gstergeleri ayarlanan sreyi gsterir:

Gsterge 1	20 saat
Gsterge 2	30 saat
Gsterge 3	40 saat
Gsterge B	50 saat

- “-” tuřuna basmak yoluyla daha kısa bir alıřma sresi veya “+” tuřuna basmak yoluyla daha uzun bir alıřma sresi seiniz.
- Bu iřlemi alıřma saati tuřu   ile onaylayınız.

Btn lambalar sner.

İřlemi 4 dakika iinde onaylamazsanız eski ayar korunur.

Ayarların deęiřtirilmesi

Koku filtresi alıřma saati sayacının deęiřtirilmesi/etkisiz kılınması

Koku filtreleri baca baęlantısız iřletim iin gereklidir.

alıřma saati sayacını kendi piřirme alışkanlıklarınıza gre ayarlayabilirsiniz.

Baca baęlantılı iřletim iin alıřma saati sayacı etkisiz kılınmalıdır.

Fabrika ayarı olarak 180 saatlik bir deęiřim aralıęı ayarlanmıřtır.

- Fanı ve aydınlatmayı kapatınız.
- “+” tuřuna ve  alıřma saati tuřuna aynı anda basınız.

Koku filtresi sembol  ve fan kademesi gstergesinden bir gstergenin iřięi yanıp sner.

1 ila **B** gstergeleri ayarlanan sreyi gsterir:

Gsterge 1	120 saat
Gsterge 2	180 saat
Gsterge 3	240 saat
Gsterge B	devre dıřı

- “+” veya “-” tuřuna basarak istenilen sreyi seiniz.
- Bu iřlemi  alıřma saati tuřu ile onaylayınız.



Tm kontrol lambaları sner.

İřlemi 4 dakika iinde onaylamazsanız eski ayar korunur.

G ynetiminin etkisiz kılınması

Bunun enerji tketiminin artmasına sebep olabileceęini dikkate alınız.

G ynetimini etkinleřtirme/etkisiz kılma

- Fanı ve aydınlatmayı kapatınız.
- Fan kademesi gstergesinde **1** yanına kadar yaklařık 10 saniye boyunca ⁵  gecikmeli kapatma tuřuna basınız.
- Ardından sırasıyla
 - aydınlatma  tuřuna,
 - “-” tuřuna ve tekrar
 - aydınlatma  tuřuna basınız.

G ynetimi etkinleřtirildiyse, **1** ve **B** gstergeleri srekli olarak yanar. Etkisiz kılındıysa **1** ve **B** gstergeleri yanıp sner.

- G ynetimini etkisiz kılmak iin “-” tuřuna basınız.
- 1** ve **B** gstergeleri yanıp sner.
- Etkinleřtirmek iin “+” tuřuna basınız.
- 1** ve **B** gstergeleri srekli olarak yanar.
- İřlemi gecikmeli kapatma ⁵  tuřu ile onaylayınız.

Tm kontrol lambaları sner.

İřlemi 4 dakika iinde onaylamazsanız, eski ayar korunur.

⚠ Her bir bakım ve temizlik çalışmasından önce davlumbazın elektrik bağlantısını kesiniz (bkz. “Güvenlik talimatları ve uyarılar”).

Cihazın Kasası

Genel

Uygun olmayan temizlik ürünleri yüzeylere ve kumanda elemanlarına zarar verebilir.

Soda, asit, klorür veya çözücü içeren temizlik ürünleri kullanmayınız.

Ovma tozu, ovma kremi, tencere süngerleri gibi aşındırıcı süngerler veya halen daha aşındırıcı madde kalıntıları içeren kullanılmış süngerler kullanmayınız

⚠ Davlumbazın içine nem girmesi, davlumbaza zarar verebilir.

Davlumbaza nem girmemesine dikkat ediniz.

- Tüm yüzeyleri ve kumanda elemanlarını sadece hafif nemli bir sünger bez, elde bulaşık deterjanı ve sıcak suyla temizleyiniz.
- Ardından yüzeyleri yumuşak bir bezle kurulayınız.

Paslanmaz çelik yüzeylere yönelik özel bilgiler

Bu bilgiler tüm kumanda tuşları için geçerli değildir.

Genel bilgilere ek olarak, paslanmaz çelik yüzeylerin temizliğinde aşındırma özelliği olmayan paslanmaz çelik temizlik ürünü kullanılabilir.

Yüzeyin hızla tekrar kirlenmesini önlemek için bir paslanmaz çelik bakım ürünü (Miele'den alınabilir) kullanmanızı tavsiye ederiz.

Kumanda elemanlarına yönelik özel bilgiler

Kirler uzun süre etki ederse, kumanda elemanları değişime uğrayabilir veya renk değiştirebilir. Kirleri derhal temizleyiniz.

Paslanmaz çelik temizlik ürünü ile temizlik sonucunda kumanda elemanları zarar görebilir.

Kumanda elemanlarının temizliği için paslanmaz çelik temizlik ürünü kullanmayınız.

Temizlik ve bakım

Cam yüzeyler için özel bilgiler

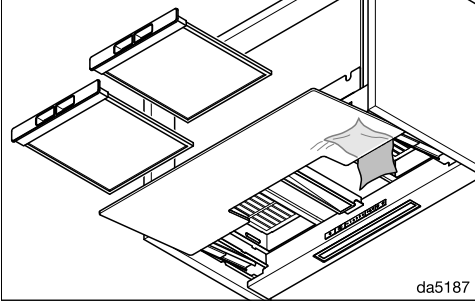

- Genel bilgilere ek olarak, cam yüzeylerin temizliği için piyasada satılan bir cam temizleme ürünü de uygundur.



- Buhar panelinin arka bölümünü iç kısımdan temizleyebilirsiniz. Bunun için yağ filtresini cihazdan çıkarınız.

Çalışma saati sayacı





Davlumbaz çalışma süresini kaydeder.

Filtrenin temizlenmesi veya değiştirilmesi gerektiğinde çalışma saati sayacı, yağ filtresi sembolü  veya koku filtresi sembolünün  ışıklarını yakarak sinyal verir.

Çalışma saati sayacını kendi pişirme alışkanlıklarınıza göre uyarlayabilirsiniz (bkz. “Ayarların değiştirilmesi” bölümü).

Çalışma saati sayacının sorgulanması

Çalışma süresi sona ermeden önce, sürenin yüzde kaçının geçtiğinin görüntülenmesini sağlayabilirsiniz.

- Fanı, Açma/Kapama tuşu  ile açınız.
-  tuşuna basınız ve basılı tutunuz.
 - 1 kez: yağ filtresi çalışma süresini sorgulamak için. Yağ filtresi sembolü  yanar.
 - 2 kez, koku filtresinin çalışma süresini sorgulamak için. Koku filtresi sembolü  yanar.

Aynı zamanda bir veya daha fazla fan kademesi göstergesinin ışığı yanıp söner.

Yanıp sönen göstergelerin sayısı geçen çalışma süresini yüzde olarak verir.

Gösterge 1	% 25
Gösterge 1 ve 2	% 50
Gösterge 1 ila 3	% 75
Gösterge 1 ila B	% 100

Davlumbazın gücü kapatıldığında veya bir elektrik kesintisinde, geçmiş olan çalışma süresi hafızaya alınır.

Yağ Filtresi



Yangın tehlikesi

Aşırı yağlanmış yağ filtreleri tutuşabilir.

Yağ filtrelerini düzenli aralıklarla temizleyiniz.

Yeniden kullanılabilir metal yağ filtreleri mutfak buharındaki katı maddeleri (toz, yağ gibi) tutar ve davlumbazın kirlenmesini önler.

Yağ filtreleri düzenli aralıklarla temizlenmelidir.

Çok kirlenmiş yağ filtreleri çekiş gücünü düşürür ve davlumbazın ve mutfağın daha fazla kirlenmesine yol açar.

Temizlik Aralığı

Toplanan kirler uzun bir süre temizlenmeyince katılaşır ve temizlik güçleşir. Bu sebeple yağ filtrelerinin her 3-4 haftada bir temizlenmesi tavsiye edilir.

Çalışma saati sayacı, yağ filtresi

☉ sembolünü yakarak size yağ filtrelerinin düzenli olarak temizlenmesi gerektiğini hatırlatır.

Yağ filtresinin çıkarılması



Yağ filtresi takılıp çıkarılırken aşığıya düşebilir.

Bu, filtrenin ve ocağın zarar görmesine sebep olabilir.

Filtreyi takıp çıkarırken elinizle sıkıca tutunuz.

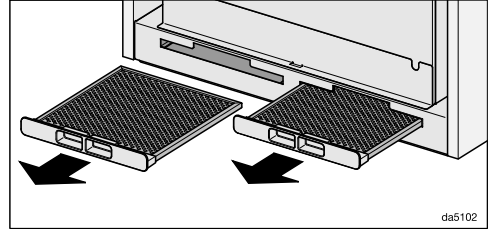

- Yağ filtresini cihazın ön yüzündeki yuvasından çekerek çıkarınız.

Yağ Filtresinin Elde Yıkınması

- Filtreyi bulaşık deterjanlı sıcak su ve bir bulaşık fırçası ile elde yıkayabilirsiniz. Konsantre elde yıkama deterjanı kullanmayınız.

Uygun olmayan temizlik ürünleri

Uygun olmayan temizlik ürünleri devamlı kullanıldığında yağ filtresine zarar verebilir.

Şu ürünleri kullanmayınız:

- kireç çözücü temizlik ürünleri,
- ovma tozu veya ovma kremi
- çok amaçlı temizlik ürünleri ve yağ çözücü spreyler
- Fırın spreyi,

Temizlik ve bakım

Yağ filtresinin bulaşık makinesinde yıkanması

- Yağ filtresini mümkün olduğunca dik bir şekilde alt sepete yerleştiriniz. Püskürtme kolunun serbestçe dönebilmesine dikkat ediniz.
- Standart bir ev tipi bulaşık makinesi deterjanı kullanınız.
- Yıkama sıcaklığı en az 50°C ile en fazla 65°C arasında olan bir program seçiniz.

Bulaşık makinesinde yıkanırken yağ filtrelerinin iç yüzeylerinde, kullanılan deterjana bağlı olarak bir takım kalıcı renklenmeler meydana gelebilir. Bu durum, yağ filtrelerinin fonksiyonunu olumsuz olarak etkilemez.

Temizlikten Sonra

- Makinede yıkanan yağ filtresini kuruması için su emici bir zemin üzerine bırakınız.
- Yağ filtresini ve panelleri yıkamak üzere dışarı aldığınızda, filtrenin takıldığı yuvayı da biriken yağlardan arındırmak ve temizlemek gerekir. Bu sayede yangın tehlikesi ortadan kalkar.
- Yağ filtresini tekrar takınız.

Yağ filtresi çalışma saati sayacının sıfırlanması

Temizliğin ardından çalışma saati sayacı sıfırlanmalıdır.

- Fan açıkken çalışma saati  tuşuna yaklaşık 3 saniye boyunca, 1 göstergesinin ışığı yanıp sönmeye başlayıncaya kadar basınız.

Yağ filtresi  sembolünün ışığı söner.

Yağ filtresini çalışma saati dolmadan önce temizlemek isterseniz:

- Çalışma saati  tuşuna yaklaşık 6 saniye boyunca, 1 göstergesinin ışığı yanıp sönmeye başlayıncaya kadar basınız.

Yağ filtresinin değiştirilmesi

Düzenli kullanım ve temizlik sonucunda filtre yüzeyleri aşınabilir.

Herhangi bir hasar tespit ettiğinizde, yağ filtrelerini değiştiriniz.

Yağ filtrelerini Miele müşteri hizmetlerinden (bu kullanım kılavuzunun sonuna bakınız) satın alabilirsiniz.

Koku Filtresi

Baca bağlantısız işletimde yağ filtrelerine ek olarak iki koku filtresi takılmalıdır. Koku filtreleri yemek pişirilirken oluşan kokuları tutarlar.

Koku filtrelerini Miele e-alışveriş sitesinden (bu kullanım kılavuzunun sonuna bakınız) veya Miele bayinizden satın alabilirsiniz.

Tip tanımını “Teknik veriler” bölümünden edinebilirsiniz.

Koku filtresinin takılması/değiřtirilmesi

Yaę filtresinin yukarısında, koku filtrelerinin takıldıęı yuvalar bulunur.

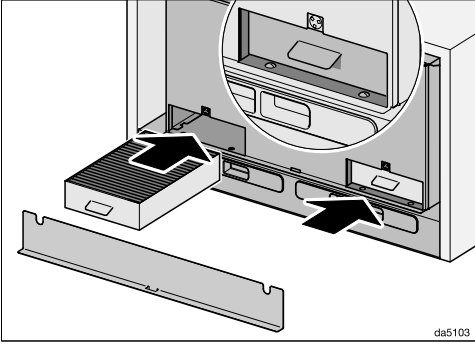

- Kapaęı çıkarınız. Kapak mıknatıslarla tutulur.
- Koku filtrelerini paketinden çıkartınız.
- Koku filtrelerini yuvaların içine itebildięiniz kadar itiniz.
- Kapaęı tekrar takınız.

Deęiřtirme Aralıęı

Koku filtrelerini daima, en ge 6 ayda bir olmak üzere, koku maddeleri artık yeterince bağlanamadıęında deęiřtiriniz.

alıřma saati sayacı koku filtresi sembolünün  ışığını yakarak koku filtrelerinin düzenli olarak deęiřtirilmesi gerektięini hatırlatır.

Koku filtresi alıřma saati sayacının sıfırlanması

Filtre deęiřtirildikten sonra alıřma saati sayacı sıfırlanmalıdır.

- Bunun için fan açıkken iki defa alıřma saati  tuřuna basınız ve tuřu **1** gösterge ışığı yanıp sönünceye kadar yaklaşık 3 saniye basılı tutunuz.

Koku filtresi sembolü  söner.

Koku filtresini alıřma saati dolmadan **önce** deęiřtirmek isterseniz:

- Bunun için fan açıkken iki defa alıřma saati  tuřuna basınız ve tuřu **1** gösterge ışığı yanıp sönünceye kadar yaklaşık 6 saniye basılı tutunuz.

Koku filtresinin elden ıkarılması

- Kullanılmıř koku filtrelerini evdeki öpe atabilirsiniz.

Temizlik ve bakım

Yenilenebilir koku filtresi

Bu davlumbaz için yenilenebilir koku filtresi mevcuttur. Bu filtreler fırında yenilenerek birden fazla kez kullanılabilir.

Kullanıma ilişkin olarak filtrenin kullanım kılavuzunu dikkate alınız.

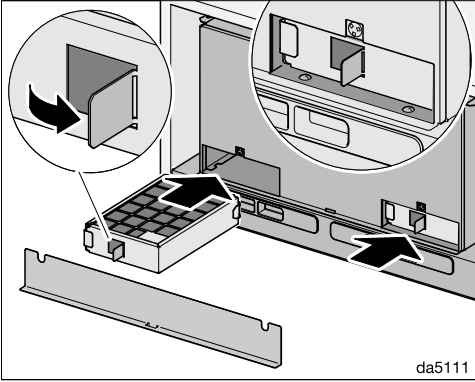

- Tırnağı örneğin bir tornavida ile dışarı bükünüz. Koku filtresi, tırnaktan tutularak dışarı çekilebilir.
- Koku filtrelerini yuvaların içine itebildiğiniz kadar itiniz.
- Kapağı tekrar takınız.

Arızalar için iletişim bilgisi

Kendi başınıza gideremediğiniz arızaları, Miele bayiiinize veya Miele müşteri hizmetlerine bildiriniz.

Miele Müşteri Hizmetleri için www.miele.com.tr/service adresinden randevu talebinde bulunabilirsiniz.

Miele Müşteri Hizmetleri'nin iletişim bilgilerini bu dokümanın sonunda bulabilirsiniz.

Müşteri hizmetlerinin cihazın model koduna ve seri numarasına (İmalat/Seri/No.) ihtiyacı olacaktır. Her iki bilgiyi de tip etiketinde bulabilirsiniz.

Tip etiketinin yeri

Tip etiketini, koku filtresi yuvasının kapakını kaldırdığınızda gövdenin üzerinde göreceksiniz.

Garanti

Garanti süresi 2 yıldır.

Bu konuda daha fazla bilgiyi cihazla birlikte verilen garanti şartları kitapçığından edinebilirsiniz.

Kurulum

Kurulumdan önce

⚠ Kurulumdan önce bu bölümdeki ve “Güvenlik talimatları ve uyarılar” bölümündeki tüm bilgileri dikkate alınız.

Montaj Önerileri

- Yemek buharlarının azami seviyede çekilebilmesi için davlumbazın ocağın üzerinde ortalanarak monte edilmesi ne, yanlardan kaymamasına dikkat edilmelidir.
- Ocak davlumbazdan mümkün olduğunca daha dar olmalıdır. Veya en fazla aynı genişlikte olmalıdır.
- Montaj alanına sorunsuzca erişilebilmelidir. İlerde ortaya çıkabilecek bir servis işlemi durumunda, davlumbaza kolayca ulaşılabilmesi ve davlumbaz kolayca sökülebilmelidir. Örneğin davlumbaz çevresindeki mutfak dolaplarının, rafların, ve dekorasyon ünitelerinin düzeninde buna dikkat edilmelidir.

Kurulum malzemeleri

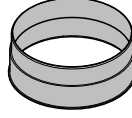

1 adet hava tahliye borusu bağlantı parçası

Ø 150 mm'lik hava tahliye borusu için

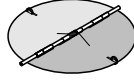

1 adet tek yönlü klape

motor ünitesinin hava tahliyesi bağlantı ucunun içine montaj için (baca bağlantısız işletimde takılmaz). Cihaz modeline bağlı olarak tek yönlü klape önceden monte edilmiş olabilir.

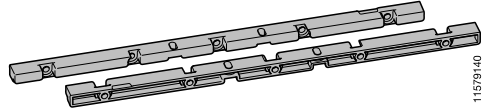

2 adet askı

Dolaba montaj için

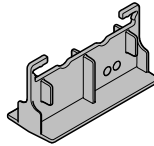

1 adet delme şablonu

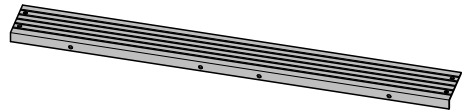

1 adet mesafe çitası

Cihazın arka yüzü ile duvar arasındaki boşluğu kapatılması için

08565780

08272520

11579140

11858020

11597850



6 adet vida 4 x 15 mm



4 adet vida M4 x 16 mm

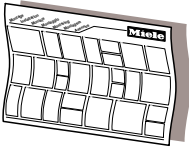

Montaj planı

Montaj adımları bu montaj planında açıklanmıştır.

Baca bağlantısız işletim için kurulum malzemeleri

Baca bağlantısız işletim için, aşağıdaki sonradan satın alınabilen aksesuarlar gereklidir.

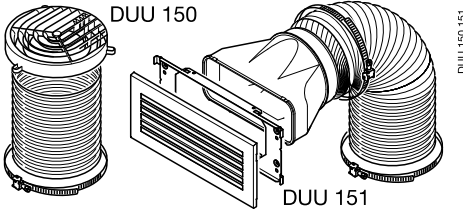

DUU 15x kiti

Yönlendirme ünitesi, hortum ve hortum kelepçelerinden oluşur (dolabın üst tarafı için DUU 150 veya dolabın kenarları veya önü için DUU 151).

01056271

Diğer kurulum malzemeleri

(Sonradan satın alınabilen aksesuar)

07602740

dina3enle

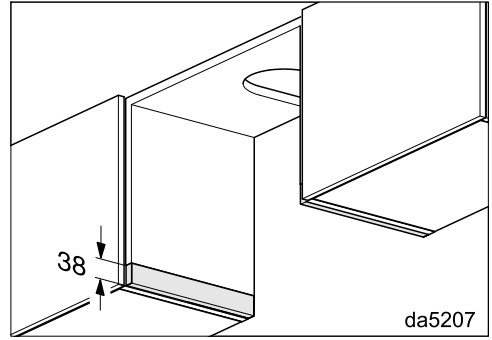

DASL 38 kapama çitaları

Kapama çitaları bu davlumbazı DA 35xx veya DA 36xx serisi bir cihaz ile değiştirip dolabı kullanmaya devam etmek isterseniz gerekir. Kapama çitaları ile dolap kenarlarının yüksekliğini ayarlayabilirsiniz.

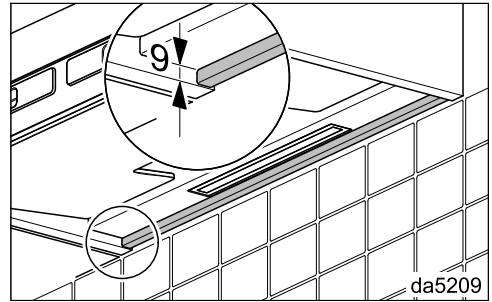

DASB 60, DASB 90 kapama paneli

Kapama paneli ile, davlumbazın arkası ile örneğin tezgah arası fayansı arasındaki boşluğu kapatabilirsiniz. Kapama paneli bir mesafe çitası ile de monte edilebilir.

Kurulum

Cihaz ölçüleri

Resim 1: 600 mm genişliğinde bir dolap içinde DAS 4640.

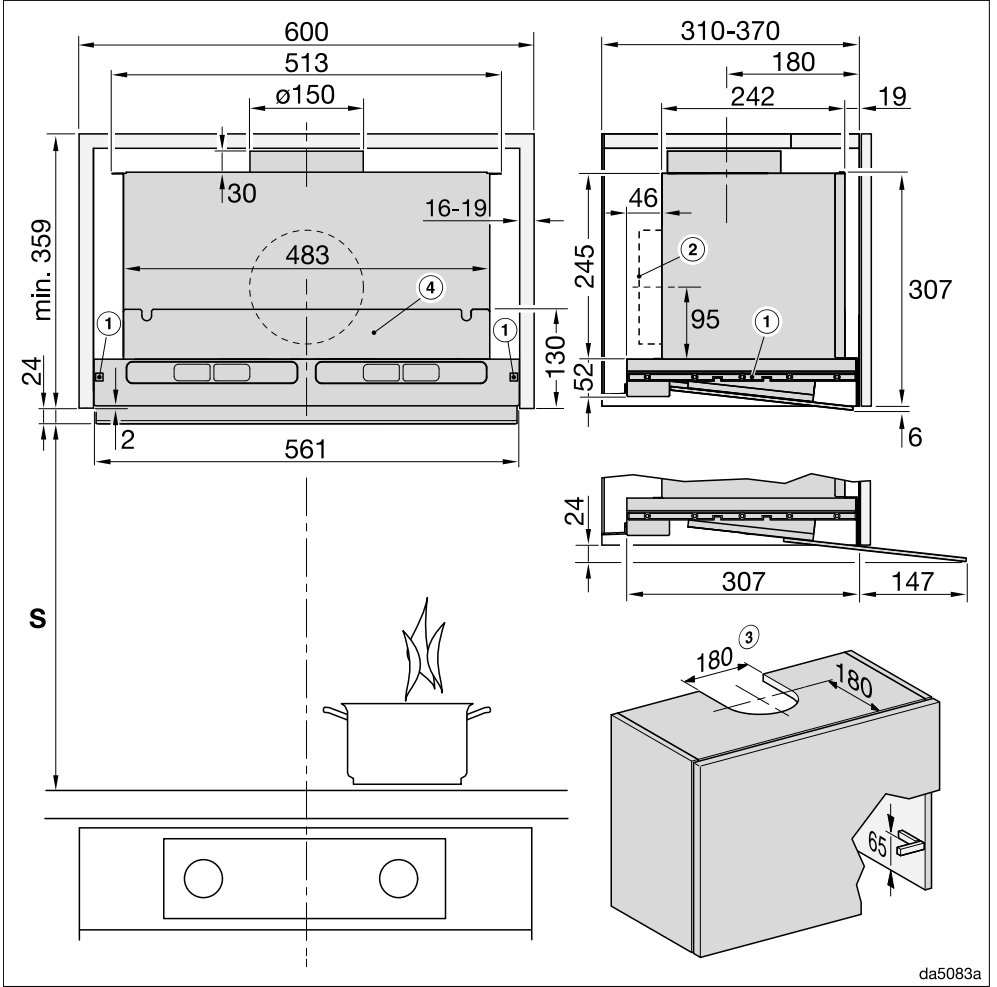

Çizim ölçeysizdir

Resim 2: 900 mm genişliğinde bir dolap içinde DAS 4940.

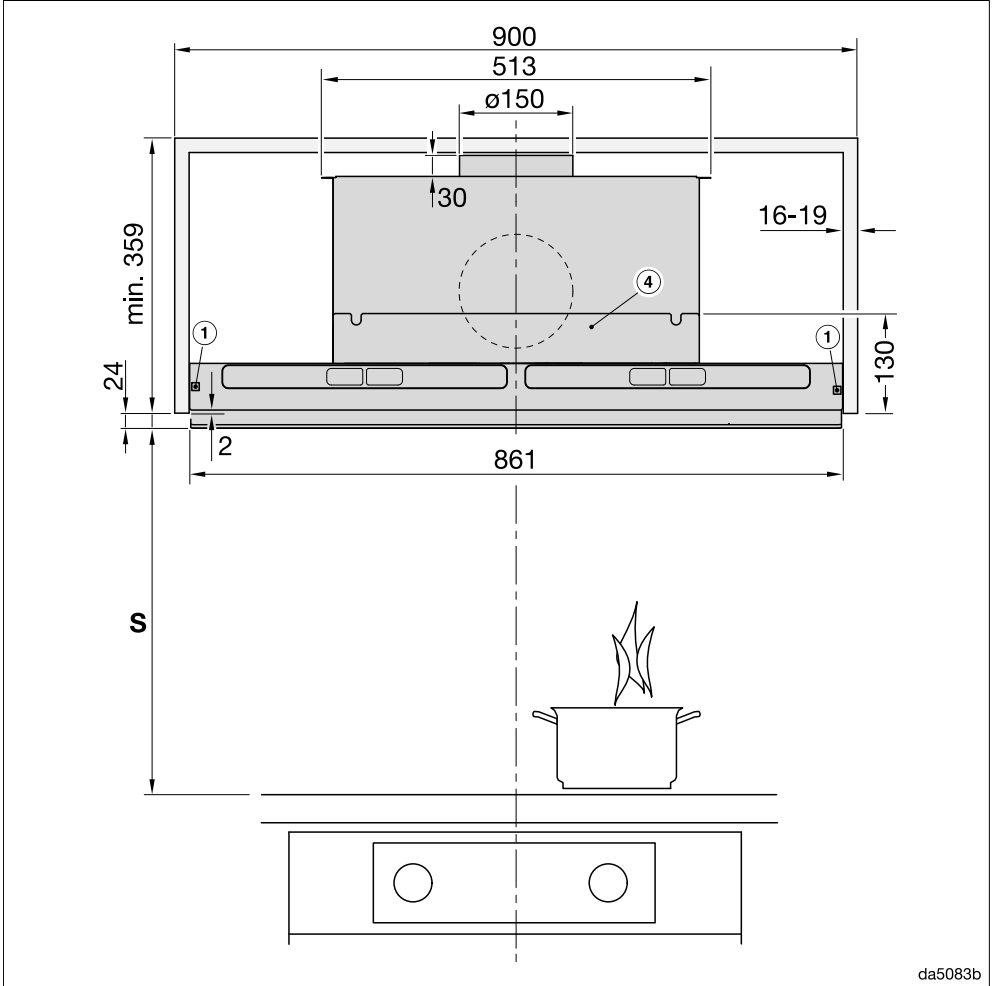

Çizim ölçeksizdir

Yandan görünüm için 1. resmi dikkate alınız

1. ve 2. resimler için dipnotlar:

- ① Askılar, panel kalınlığı 16–19 mm olan dolaplar için uygundur.
- ② Arkaya doğru alternatif hava tahliyesi bağlantısı.
- ③ Baca bağlantılı veya DUU 150 dönüştürme kitiyle baca bağlantısız işletimde kesit

Kurulum

- ④ Üst dolap montajdan sonra bir ara panelle donatılabilir. Yağ filtrelerinin ve baca bağlantısız işletimde koku filtrelerinin yuvalarına erişim mümkün olmalıdır.

Ocak ve Davlumbaz Arasındaki Mesafe (S)



Isı nedeniyle hasar tehlikesi.

Gazlı ocaktan yükselen ısı davlumbaza zarar verebilir.

Bu nedenle gazlı ocak üzerine montaja izin verilmez.

Pişirme cihazı ile davlumbazın alt yüzü arasındaki mesafenin seçiminde pişirme cihazı üreticisi tarafından belirtilen verileri dikkate alınız.

Belirtilen mesafeler daha büyük değilse, aşağıdaki asgari güvenlik mesafelerine uyulması gerekir.

Buna ilişkin olarak “Güvenlik talimatları ve uyarılar” bölümünü dikkate alınız.

Pişirme cihazı	Asgari Mesafe S
Elektrikli ocak	450 mm
Elektrikli ızgara, elektrikli fritöz	650 mm

Hava Tahliye Kanalı

⚠️ Özellikle davlumbazla birlikte aynı havayı kullanarak çalışan bir başka cihaz varsa, zehirlenme tehlikesi ortaya çıkabilir!

Bunun için “Güvenlik Talimatları ve Uyarılar” bölümüne bakınız.

Şüphe durumunda güvenli işletimi bir baca ustasına onaylatınız.

Hava tahliye borusu olarak sadece pürüzsüz borular veya yanmaz malzemeden esnek atık hava hortumları kullanınız.

Mümkün olduğu kadar yüksek hava gücü ve düşük hava akışı gürültüsü elde etmek için aşağıda belirtilenleri dikkate alınız:

- Hava tahliye borusunun çapı, hava tahliyesi bağlantı ağzının kesitinden küçük olmamalıdır (bkz. “Cihaz boyutları” bölümü). Bu husus özellikle yassı kanalların kullanılması durumunda geçerlidir.
- Hava tahliye borusu mümkün olduğunca kısa ve düz olmalıdır.
- Sadece büyük çaplı dirsekler kullanınız.
- Hava tahliye borusu bükülmemeli veya ezilmemelidir.
- Tüm bağlantılar sıkı ve sızdırmaz olmalıdır.
- Hava tahliye borusunda klapeler varsa, davlumbaz çalıştırıldığında bu klapeler açılmalıdır.

Hava akışındaki her bir kısıtlama hava gücünü azaltır ve cihazın çalışma sesini yükseltir.

Atık hava bacası

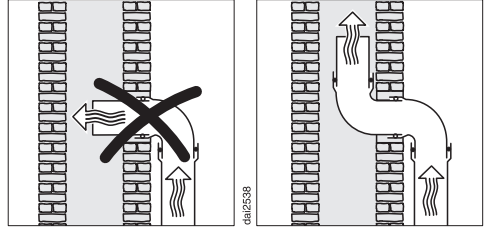

Tahliye edilecek hava bir atık hava bacasına verildiğinde, giriş bağlantı parçaları havanın akış yönünde yerleştirilmelidir.

Atık hava bacası çok sayıda havalandırma cihazı tarafından kullanıldığında, bu bacanın enine kesiti yeterli büyüklükte olmalıdır.

Kurulum

Tek yönlü klape

- Hava tahliye sisteminde bir tek yönlü klape kullanınız.

Tek yönlü klape, davlumbaz kapalıyken iç mekan ile dış ortam arasında istenmeyen hava alışverişini önler.

Hava tahliyesi bina dışına verileceği zaman, bir Miele duvar sisteminin veya Miele çatı geçişinin (sonradan satın alınabilir aksesuar) monte edilmesini tavsiye ederiz. Bunlar entegre tek yönlü klapeye sahiptir.

Hava tahliye sisteminizde tek yönlü klape olmaması durumunda, davlumbazla birlikte bir tek yönlü klape verilir.

Tek yönlü klape fanın hava tahliyesi bağlantı ağzında kullanılır.

Yoğuşma suyu

Hava tahliye borusu örneğin soğuk odalardan veya çatı tabanlarından geçtiğinde, sıcaklık farklılıkları nedeniyle hava tahliye borusunda yoğuşma suyu oluşabilir. Bu sıcaklık farklılıklarının azaltılması için hava tahliye borusunu izole ediniz.

Hava tahliye borusu yatay olarak döşendiğinde, her bir metrede en az 1 cm'lik bir eğim olmasına dikkat edilmelidir. Bu eğim, yoğuşma suyunun davlumbaza geri akmasını önler.

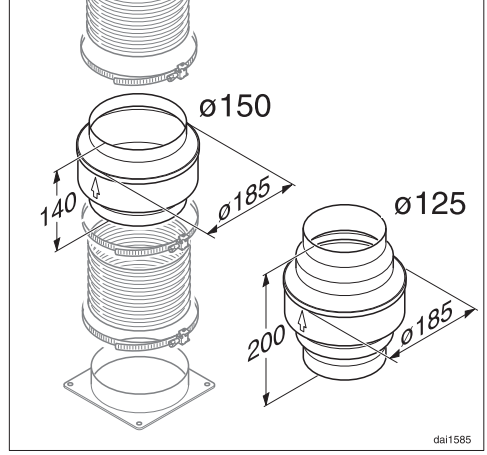

Hava tahliye borusunun izole edilmesine ek olarak yoğuşma suyunu toplayan ve buharlaştıran bir yoğuşma suyu engelleme parçasının kullanılmasını öneriyoruz.

Yoğuşma suyu engelleme parçaları, 125 mm veya 150 mm çapındaki hava tahliye boruları için sonradan satın alınabilir aksesuardır.

Yoğuşma suyu engelleme elemanı, dikey şekilde ve mümkün olduğunca davlumbazın hava tahliyesi bağlantı ağzına yakın bir yere monte edilmelidir. Gövde üzerindeki ok işareti hava çıkış yönünü göstermektedir.

Miele, hava tahliye borusunun yetersiz olmasından kaynaklanan fonksiyon bozuklukları veya hasarlar için garanti vermez.

Susturucu

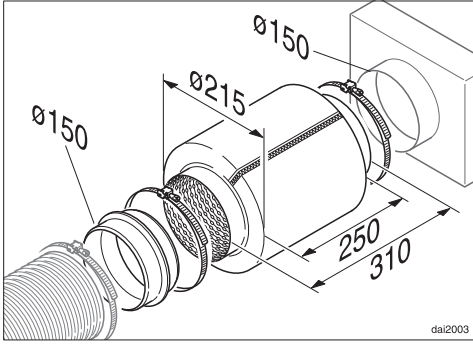

Daha fazla ses izolasyonu için hava tahliye borusunda bir susturucu kullanılabilir (sonradan satın alınabilir aksesuar).

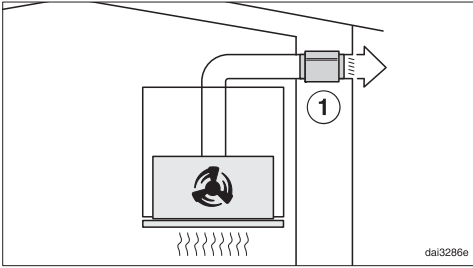

Baca bağlantılı işletim sırasında susturucu, dışarıya doğru fan seslerini ve de hava tahliyesi borusu üzerinden mutfığa ulaşan dışarıdaki sesleri (örneğin sokaktaki sesler) azaltır. Bunun için susturucu mümkün olduğunca hava çıkışının ① yakınına konumlandırılır.

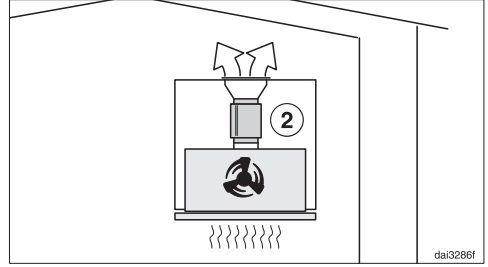

Baca bağlantısız işletimde, susturucu hava tahliyesi bağlantı ağzı ve hava çıkış menfezi arasında konumlandırılır ②. Montaj alanını kontrol ediniz.

Kurulum

Elektrik Bağlantısı

Davlumbaz, standart olarak topraklı bir prize bağlantıya hazır bir fişle donatılmıştır.

Prize kolayca erişim mümkün değilse veya sabit bağlantı öngörüldüğünde, kurulum yerinde tüm kutuplar için bir yalıtım donanımı bulunmasını sağlayınız.

 Aşırı ısınma sonucu yangın tehlikesi.

Davlumbazın çoklu priz ve uzatma kablosu üzerinden çalıştırılması kablunun aşırı yüklenmesine sebep olabilir.

Güvenlik sebeplerinden dolayı çoklu priz ve uzatma kablosu kullanmayınız.

Elektrik tesisatı geçerli standartlara (Almanya'da VDE 0100) uygun olmalıdır.

Güvenlik sebeplerinden dolayı davlumbazın elektrik bağlantısı için ev tesisatında,  tipi bir kaçak akım rölesinin (RCD) kullanılmasını tavsiye ederiz.

Hasarlı bir güç kablosu, sadece aynı türden özel bir güç kablosu ile değiştirilmelidir (Miele yetkili servisinden edinilebilir). Güvenlik sebeplerinden dolayı güç kablosu, sadece Miele tarafından yetkilendirilmiş uzman bir teknisyen veya Miele yetkili servisi tarafından değiştirilmelidir.

Anma gücü ve uygun sigorta değerlerine dair bilgiler bu kullanım kılavuzunda veya tip etiketinde verilmiştir. Bu verileri kurulum yerindeki elektrik bağlantısı verileri ile karşılaştırınız.

Şüphe halinde bir elektrik teknisyenine danışınız.

Bağımsız veya şebeke senkronizasyonu olmayan bir enerji besleme sisteminde (örneğin mikro şebekeler, yedekleme sistemleri) kesintili veya kesintisiz işletim mümkündür. Bu türden bir işletim için enerji besleme sisteminin, EN 50160 standardı gerekliliklerini veya benzeri gereklilikleri karşılaması zorunludur. Ev tesisatında ve bu Miele ürününde öngörülen koruyucu tedbirler, fonksiyon ve çalışma şekli bakımından mikro şebeke işletiminde veya şebeke senkronizasyonu olmayan işletimde de sağlanmalı veya tesisatta eşdeğer tedbirler uygulanmalıdır. Bunlar, örneğin güncel VDE-AR-E 2510-2 yayınında açıklanmıştır.

Teknik Veriler

Fan motoru	90 W
Ocak aydınlatması	3 W
Toplam bağlı güç	93 W
Besleme gerilimi, Frekans	AC 230 V, 50 Hz
Sigorta	10 A
Güç kablosunun uzunluğu	1,5 m
Ağırlık	
DAS 4640	12 kg
DAS 4940	15 kg

Wi-Fi Modülü

Frekans bandı	2,400–2,4835 GHz
Maksimum iletim gücü	< 100 mW

Baca bağlantısız işletim için sonradan satın alınabilen aksesuarlar

Baca bağlantısız işletim için DUU 150 veya DUU 151 kiti ve DKF 31-P veya DFK 31-R (yenilenebilir) koku filtresi gereklidir. Paketlerde 2 adet koku filtresi bulunur.

Uygunluk Beyanı

Miele, bu davlumbazın 2014/53/AB Direktifine uygun olduğunu beyan eder.

AB Uygunluk Beyanı'nın tam metni aşağıdaki internet adreslerinden birinden edinelebilir:

- www.miele.com.tr adresinde Ürünler/Karşıdan İndirmeler sayfasından
- www.miele.com.tr/domestic/bilgi-talebi-385.htm adresindeki Servis, Bilgi talebi sayfasından ürün adı veya seri numarası girilerek

Karşılaştırmalı testlere yönelik bilgiler

Enerji verimliliği baca bağlantılı işletimde belirlenmelidir. Davlumbaz fabrikada baca bağlantısız işleme ayarlanmıştır. Koku filtresi çalışma saati sayacının etkisiz kılması ile baca bağlantılı işleme geçilir (bkz. "İlk çalıştırma").

Teknik Veriler

Ev tipi davlumbaz veri sayfası

65/2014 ve 66/2014 sayılı yönetmelik (Avrupa Normu) uyarınca

MIELE	
Model adı/-tanımlayıcısı	DAS 4640
Yıllık enerji tüketimi (AEC_{hood})	27,4 kWh/Yıl
Enerji Verimliliği Sınıfı	A+
Enerji Verimliliği Endeksi (EEI_{hood})	38,5
Sıvı dinamiği verimliliği (FDE_{hood})	37,3
Sıvı dinamiği verimlilik sınıfı	
A (en verimli) dan G (en az verimli)	A
Aydınlatma Verimliliği (LE_{hood})	105,0 lx/W
Aydınlatma Verimlilik Sınıfı	
A (en verimli) dan G (en az verimli)	A
Yağ süzme verimliliği	86,2%
Yağ süzme verimlilik sınıfı	
A (en verimli) dan G (en az verimli)	B
En verimli noktada ölçülen hava akımı	362,2 m ³ /h
Hava akımı (asgari hız)	183 m ³ /h
Hava akımı (azami hız)	380 m ³ /h
Hava akımı (yoğun- veya destekli ayar)	600 m ³ /h
Azami hava akımı (Q_{max})	600 m ³ /h
En verimli noktada ölçülen hava basıncı	365 Pa
A-ağırlıklı ses gücü emisyonları (asgari hız)	37 dB
A-ağırlıklı ses gücü emisyonları (azami hız)	52 dB
A-ağırlıklı ses gücü emisyonları (yoğun veya destekli ayar)	64 dB
En verimli noktada ölçülen elektrik gücü	98,5 W
Kapalı modda ölçülen güç tüketimi (P_o)	W
Hazır bekleme modunda ölçülen güç tüketimi (P_s)	0,30 W
Aydınlatma sisteminin nominal değeri	3,0 W
Aydınlatma sisteminin pişirme yüzeyleri üzerindeki ortalama aydınlatması	315 lx
Zaman artırma faktörü	0,7

Ev tipi davlumbaz veri sayfası

65/2014 ve 66/2014 sayılı yönetmelik (Avrupa Normu) uyarınca

MIELE	
Model adı/-tanımlayıcısı	DAS 4940
Yıllık enerji tüketimi (AEC_{hood})	24,8 kWh/Yıl
Enerji Verimliliği Sınıfı	A++
Enerji Verimliliği Endeksi (EEI_{hood})	33,6
Sıvı dinamiği verimliliği (FDE_{hood})	39,8
Sıvı dinamiği verimlilik sınıfı	
A (en verimli) dan G (en az verimli)	A
Aydınlatma Verimliliği (LE_{hood})	95,0 lx/W
Aydınlatma Verimlilik Sınıfı	
A (en verimli) dan G (en az verimli)	A
Yağ süzme verimliliği	86,2%
Yağ süzme verimlilik sınıfı	
A (en verimli) dan G (en az verimli)	B
En verimli noktada ölçülen hava akımı	388,7 m ³ /h
Hava akımı (asgari hız)	203 m ³ /h
Hava akımı (azami hız)	404 m ³ /h
Hava akımı (yoğun- veya destekli ayar)	627 m ³ /h
Azami hava akımı (Q_{max})	627 m ³ /h
En verimli noktada ölçülen hava basıncı	381 Pa
A-ağırlıklı ses gücü emisyonları (asgari hız)	36 dB
A-ağırlıklı ses gücü emisyonları (azami hız)	51 dB
A-ağırlıklı ses gücü emisyonları (yoğun veya destekli ayar)	62 dB
En verimli noktada ölçülen elektrik gücü	103,4 W
Kapalı modda ölçülen güç tüketimi (P_o)	W
Hazır bekleme modunda ölçülen güç tüketimi (P_s)	0,30 W
Aydınlatma sisteminin nominal değeri	3,0 W
Aydınlatma sisteminin pişirme yüzeyleri üzerindeki ortalama aydınlatması	285 lx
Zaman artırma faktörü	0,6

Satış ve Pazarlama Şirketinin Adresi:

Miele Elektrikli Aletler Dış Ticaret ve Pazarlama Ltd. Şti
Seba Office Bulvarı
Ayazağa Mah. Mimar Sinan Sok No:21 D:53
34396 Sarıyer / İstanbul / Türkiye

Tel: 0212 3907100

Müşteri Hizmetleri: 444 11 22

E-Mail: info@miele-tr.com

İnternet: www.miele.com.tr

EEE yönetmeliğine uygundur

Üretici Adresi:

Almanya
Miele & Cie. KG
Carl-Miele-Straße 29
33332 Gütersloh

DAS 4640, DAS 4940

tr-TR

M.-Nr. 12 053 350 / 00