

Navodila za uporabo Pralno-sušilni stroj





Pred postavitvijo – inštalacijo – zagonom **obvezno** preberite navodila za uporabo. Le tako se boste zaščitili pred poškodbami in preprečili škodo na stroju.

Vsebina

Vaš prispevek k varovanju okolja	5
Varnostna navodila in opozorila	6
Upravljanje pralno-sušilnega stroja	14
Upravljalna plošča	14
Način delovanja upravljalnega polja	15
Uporaba stroja	15
Legenda k upravljalni plošči	16
Prvi zagon	17
Miele@home	18
Nastavitev funkcije Miele@home	19
Zagon prvega programa pranja	19
Okolju prijazno pranje perila	21
PRANJE	22
1. Priprava perila.....	22
Splošni nasveti	22
2. Vlaganje perila	23
3. Izbira programa	24
4. Dodajanje pralnega sredstva.....	26
5. Zagon programa.....	30
6. Konec programa/jemanje perila iz stroja	30
Ožemanje	31
Pregled programov	33
Potek programa	35
Pralno sredstvo.....	37
Sredstvo za mehčanje vode	37
Mehčalec, sintetično in običajno sredstvo za škrobljenje	37
SUŠENJE	41
1. Priprava perila.....	41
2. Vlaganje perila	42
3. Izbira programa	42
4. Izbira nastavitev programa	43
5. Zagon programa.....	44
6. Konec programa/jemanje perila iz stroja	44
Pregled programov	45
Toplo ožemanje	47
PRANJE IN SUŠENJE	48
1. Priprava perila.....	48
2. Vlaganje perila	48
3. Izbira programa	48
4. Izbira nastavitev programov	48

5. Dodajanje pralnega sredstva.....	49
6. Zagon/konec programa.....	49
Po vsakem pranju ali sušenju.....	49
Program za izpiranje puhastih delcev	50
Sprememba poteka programa	51
Sprememba programa (zaščita pred posegi otrok).....	51
Prekinitev programa	51
Dodajanje perila - AddLoad.....	52
Prednastavitev zagona/SmartStart	53
Prednastavitev zagona	53
Čiščenje in vzdrževanje	55
Čiščenje ohišja in upravljalne plošče.....	55
Čiščenje predala za pralna sredstva	55
Čiščenje bobna	57
Čiščenje sita v vodnem priključku	57
Kaj storiti, če	58
Zagnati ni mogoče nobenega programa	58
Prekinitev programa in kontrolna lučka napake	59
Ob koncu programa sveti kontrolna lučka napake.....	60
Simboli v prikazu časa	61
Splošne težave pri uporabi pralno-sušilnega stroja	62
Nezadovoljivi rezultati pranja.....	65
Nezadovoljivi rezultati sušenja	66
Vrat stroja ni mogoče odpreti.....	67
Odpiranje vrat pri zamašenem odtoku in/ali izpadu električnega toka	68
Servisna služba	70
Kontakt v primeru motenj	70
Dodatna oprema.....	70
Podatkovna zbirka EPREL.....	70
Inštalacija	71
Sprednja stran	71
Hrbtna stran.....	72
Površina za postavitev.....	73
Prenos pralno-sušilnega stroja do mesta postavitve	73
Odstranjevanje transportnega varovala.....	73
Vstavljanje transportnega varovala.....	75
Vgradnja stroja pod delovni pult.....	75
Postavitev stroja v pravi položaj	76
Sistem za zaščito pred izlivom vode	77
Dotok vode	78

Vsebina

Odtok vode.....	80
Električni priključek	81
Simboli za nego	82
Tehnični podatki	83
Izjava o skladnosti	84
Podatki o porabi	85
Nastavljive funkcije	86
Izbira in priklic nastavljive funkcije	86
Urejanje in shranjevanje nastavljive funkcije	87
Izhod iz nivoja programiranja.....	87
<i>P11</i> Trajanje zvočnega signala.....	88
<i>P12</i> Zvočni signal	88
<i>P13</i> Ton tipk	88
<i>P14</i> PIN-koda	88
<i>P22</i> Izklop upravljalnega polja	89
<i>P24</i> Pomnilnik.....	89
<i>P28</i> Nežno pranje	89
<i>P29</i> Znižanje temperature.....	90
<i>P32</i> Maksimalni nivo med izpiranjem.....	90
<i>P33</i> Ohlajanje luga	90
<i>P49</i> Nižji vodni tlak.....	90
<i>P62</i> Svetlost svetlobnih polj	91
<i>P70</i> Stopnje suhosti za Bombaž.....	91
<i>P71</i> Stopnje suhosti za Neobčutljivo perilo	91
<i>P72</i> Podaljšanje časa ohlajanja	91
<i>P77</i> Brez stiskanja perila.....	92
<i>P90</i> Ure delovanja	92
<i>P97</i> Daljinsko upravljanje	92
<i>P98</i> SmartGrid.....	93
<i>P99</i> RemoteUpdate	93
<i>P00</i> Tovarniška nastavitve	94
Izklop WLAN-omrežja.....	95
Avtorske pravice in licence za komunikacijski modul.....	95
Pralna in negovalna sredstva	96
Pralno sredstvo.....	96
Specialna pralna sredstva 	97
Sredstva za nego perila 	98
Dodatek pralnim sredstvom 	98
Nega stroja	98
Garancijski list	99

Odstranjevanje embalaže

Embalaža je namenjena lažjemu rokovanju in ščiti aparat pred poškodbami med transportom. Embalažni materiali so skrbno izbrani glede na ekološko sprejemljivost in tehnike odstranjevanja in jih je na splošno mogoče reciklirati.

Z vračanjem embalaže v obtok materialov poskrbite za prihranek surovin. Uporabite ustrezna zbirališča in možnosti oddaje za specifične materiale. Transportno embalažo lahko vrnete prodajalcu, pri katerem ste kupili aparat.

Odstranjevanje starega aparata

Električna in elektronska oprema pogosto vsebuje še uporabne materiale. Vsebuje tudi določene snovi, zmesi in sestavne dele, ki so potrebni za njeno delovanje in varnost. Vse navedeno pa lahko v navadnih gospodinjstvih odpadkih ali ob nepravilnem ravnanju predstavlja nevarnost za zdravje ljudi in za okolje. Svojega starega aparata zato ne odvrzite med gospodinjne odpadke.



Namesto tega poskrbite za odvoz v uradne lokalne centre za zbiranje in prevzem električne in elektronske opreme, kjer bodo brezplačno poskrbeli za morebitno reciklažo, ali pa aparat odpeljite k svojemu trgovcu oziroma na podjetje Miele. Za izbris morebitnih osebnih podatkov, shranjenih v aparatu, ki ga boste odstranili, ste po zakonu odgovorni sami. Po zakonu ste dolžni iz aparata brez poškodb odstraniti stare baterije in akumulatorje ter lučke, ki niso fiksno zaprti in jih lahko odstranite nepoškodovane. Odnosite jih na ustrezna zbirna mesta, kjer jih lahko brezplačno oddate. Prosimo vas, da do odvoza starega aparata poskrbite za varnost otrok.

Varnostna navodila in opozorila



► Pred prvo uporabo stroja **obvezno** preberite ta navodila za uporabo.

Ta pralno-sušilni stroj ustreza veljavnim varnostnim predpisom. Kljub temu pa lahko nepravilna uporaba privede do poškodb oseb in materialne škode.

Pred prvo uporabo pralno-sušilnega stroja pozorno in v celoti preberite navodila za uporabo. V njih boste našli pomembne napotke za vgradnjo, varnost, uporabo in vzdrževanje aparata. Tako se boste zaščitili pred poškodbami in preprečili škodo na pralno-sušilnem stroju.

Skladno s standardom IEC 60335-1 Miele izrecno opozarja, da je treba obvezno prebrati in upoštevati poglavje o inštalaciji pralno-sušilnega stroja ter varnostna navodila in opozorila.

Miele ne prevzema odgovornosti za škodo, ki je posledica neupoštevanja teh navodil.

Navodila za uporabo shranite in jih predajte morebitnemu naslednjemu lastniku stroja.

Uporaba v skladu s predpisi

► Ta pralno-sušilni stroj je namenjen uporabi v gospodinjstvu in podobnih okoljih.

► Pralno-sušilni stroj uporabljajte izključno v okvirih, običajnih za gospodinjstvo, in samo za

- pranje perila, ki ga je proizvajalec opremil z oznako, da je primerno za pranje.
- sušenje perila, opranega v vodi, ki ga je proizvajalec opremil z oznako, da je primerno za sušenje v stroju.

Dovoljena ni nobena druga vrsta uporabe. Miele ne odgovarja za škodo, ki je posledica nepravilne uporabe ali napačnega upravljanja stroja.

- ▶ Pralno-sušilni stroj ni primeren za uporabo na prostem.
- ▶ Osebe, ki zaradi svojih fizičnih, zaznavnih ali duševnih zmožnosti oziroma svoje neizkušenosti ali neznanja niso sposobne varno upravljati pralno-sušilnega stroja, ga ne smejo uporabljati brez nadzora odgovorne osebe.

Če so pri hiši otroci

- ▶ Poskrbite, da se otroci, mlajši od osem let, ne zadržujejo v neposredni bližini pralno-sušilnega stroja, razen če so pod stalnim nadzorom.
- ▶ Otroci, starejši od osem let, lahko uporabljajo pralno-sušilni stroj brez nadzora samo, če so z njim seznanjeni do te mere, da ga lahko varno uporabljajo. Poznati in razumeti morajo morebitne nevarnosti, ki jim pretijo zaradi napačnega upravljanja.
- ▶ Otroci ne smejo čistiti ali vzdrževati pralno-sušilnega stroja brez nadzora.
- ▶ Otroci, ki se zadržujejo v bližini pralno-sušilnega stroja, naj bodo vedno pod nadzorom. Nikoli ne pustite, da bi se otroci igrali s strojem.

Tehnična varnost

- ▶ Preden pralno-sušilni stroj postavite na predvideno mesto, preverite, če so na njem vidne poškodbe. Poškodovanega stroja ne smete namestiti in zagnati.
- ▶ Pred priklopom pralno-sušilnega stroja na električno omrežje se obvezno prepričajte, če se priključni podatki (zaščita, napetost in frekvenca) na napisni ploščici ujemajo s podatki vaše hišne napeljave. Če ste v dvomih, se posvetujte z usposobljenim električarjem.

Varnostna navodila in opozorila

- ▶ Električna varnost pralno-sušilnega stroja je zagotovljena le v primeru, da je priključen na pravilno ozemljeno električno napeljavo. Zelo pomembno je, da je ta osnovni varnostni pogoj izpolnjen. Če ste v dvomih, pokličite strokovnjaka, ki bo preveril hišno inštalacijo. Miele ne prevzema nobene odgovornosti za morebitno škodo, ki je posledica manjkajočega ali neustreznega zaščitnega vodnika.
- ▶ Iz varnostnih razlogov ne uporabljajte podaljškov električnega kabla, razdelilnikov ali podobnih pripomočkov (nevarnost požara zaradi pregretja).
- ▶ Zaradi nestrokovnih popravil lahko pride do nepredvidljivih nevarnosti za uporabnika, za katere proizvajalec ne prevzema odgovornosti. Popravila lahko izvede samo strokovno usposobljena oseba, ki jo je pooblastilo podjetje Miele, sicer prenehajo veljati vse pravice, ki izhajajo iz garancije.
- ▶ Upoštevajte napotke v poglavju „Inštalacija“ in poglavje „Tehnični podatki“.
- ▶ Dostop do omrežnega vtiča mora biti vedno zagotovljen, da lahko pralno-sušilni stroj kadarkoli izklopate iz omrežja.
- ▶ V primeru okvare ali pred čiščenjem in vzdrževalnimi deli morate pralno-sušilni stroj izključiti iz električnega omrežja, kar lahko storite na enega od naslednjih načinov:
 - izvlecite vtič pralno-sušilnega stroja iz omrežne vtičnice ali
 - izklopate varovalko hišne napeljave ali
 - povsem odvijte taljivo varovalko hišne napeljave.
- ▶ Za priklop pralnega stroja na vodovodno napeljavo morate uporabiti nov komplet cevi. Starih kompletov cevi ne smete ponovno uporabiti. Cevi redno preverjajte, saj jih boste tako lahko pravočasno zamenjali, s čimer se boste izognili škodi zaradi izliva vode.
- ▶ Priključni tlak vode mora znašati vsaj 100 kPa in ne sme preseči 1.000 kPa nadtlaka.

Varnostna navodila in opozorila

- ▶ Poškodovane sestavne dele lahko zamenjate samo z originalnimi nadomestnimi deli Miele. Podjetje Miele lahko le za te dele jamči, da izpolnjujejo varnostne zahteve v polnem obsegu.
 - ▶ Če je poškodovan priključni kabel, ga lahko zamenja samo strokovnjak, ki ga je pooblastilo podjetje Miele. V nasprotnem primeru je lahko ogrožena varnost uporabnika.
 - ▶ Ta pralno-sušilni stroj ni primeren za uporabo na nestacionarnih mestih postavitve (npr. na plovilih).
 - ▶ Na pralno-sušilnem stroju ne smete izvajati nobenih sprememb, ki jih ni izrecno odobrilo podjetje Miele.
 - ▶ Možno je začasno ali trajno delovanje s priklopom na samostojno napravo za oskrbo z energijo ali tovrstno napravo, ki ni sinhronizirana z omrežjem (npr. avtonomno omrežje, rezervni sistemi). Pogoji za delovanje je, da naprava za oskrbo z energijo izpolnjuje pogoje EN 50160 ali primerljive.
- Varnostni ukrepi, predvideni za hišno inštalacijo in ta izdelek Miele, morajo biti tako po funkciji kot načinu delovanja zagotovljeni tudi pri avtonomnem delovanju ali delovanju, ki ni sinhronizirano z omrežjem, ali morajo biti nadomeščeni z ustreznimi enakovrednimi ukrepi v inštalaciji. Kot je na primer opisano v aktualni objavi VDE-AR-E 2510-2.
- ▶ Če pralno-sušilnega stroja ne popravi servisna služba, ki jo je pooblastilo podjetje Miele, prenehajo veljati pravice, ki izhajajo iz garancije.

Varnostna navodila in opozorila

Pravilna uporaba

- ▶ Pralno-sušilnega stroja ne postavljajte v prostor, v katerem obstaja nevarnost zmrzovanja. Zamrznjene cevi se lahko pretrgajo ali počijo, zaradi temperatur pod zmrziščem pa se lahko zmanjša tudi zanesljivost elektronike.
- ▶ Pred prvim zagonom pralno-sušilnega stroja odstranite transportno varovalo na hrbtni strani stroja (glejte poglavje „Inštalacija“, odstavek „Odstranjevanje transportnega varovala“). Če tega ne storite, lahko transportno varovalo med ožemanjem poškoduje pralno-sušilni stroj in pohišstvo/naprave, ki stojijo poleg stroja.
- ▶ Pred daljšo odsotnostjo (npr. dopustom) in še posebej, če v bližini pralno-sušilnega stroja ni talnega odtoka (Gully), zaprite vodno pipo.
- ▶ Nevarnost poplave! Preden namestite odtočno cev v umivalnik, se prepričajte, če voda dovolj hitro odteka iz njega. Odtočno cev zavarujte pred zdrsom. Sila povratnega sunka iztekajoče vode lahko potisne nezavarovano odtočno cev iz umivalnika.
- ▶ Pazite, da s perilom ne boste prali tujkov (npr. žebliji, igle, kovanci, pisarniške sponke). Ti predmeti lahko poškodujejo sestavne dele stroja (npr. lužno posodo, boben), ti pa lahko povzročijo škodo na perilu.
- ▶ Med sušenjem v perilu ne sme biti dozirnih pripomočkov (npr. vrečke, krogle). Ti deli se lahko med sušenjem stopijo ter poškodujejo pralno-sušilni stroj in perilo.
- ▶ Nevarnost opeklin zaradi visokih temperatur. Kovinski pokrov na notranji strani vrat je po sušenju vroč. Vrata po sušenju na široko odprite. Ne dotikajte se kovinskega pokrova.

Varnostna navodila in opozorila

- ▶ Mehčalec in podobne izdelke uporabljajte tako, kot je določeno v njihovih navodilih.
- ▶ Pri pravilnem odmerjanju pralnih sredstev odstranjevanje vodnega kamna ni potrebno. Če pa se je v pralno-sušilnem stroju vendarle nabralo toliko vodnega kamna, da ga je potrebno odstraniti, uporabite posebno sredstvo za odstranjevanje vodnega kamna z zaščito proti koroziji. Ta specialna sredstva lahko dobite pri vašem zastopniku Miele ali na servisu Miele. Pri uporabi teh sredstev dosledno upoštevajte navodila proizvajalca.
- ▶ Zaradi nevarnosti požara v stroju **ne smete** sušiti perila, ki
 - ni oprano.
 - ni zadostno očiščeno in so na njem ostanki olja, maščob in podobnih snovi (npr. kuhinjsko in kozmetično perilo z ostanki jedilnega olja, drugih olj, maščob in krem). Pri nezadostno opranem perilu je nevarnost požara zaradi samovnetljivosti perila, ki obstaja celo po končanem postopku sušenja in izven pralno-sušilnega stroja.
 - je prepojeno z vnetljivimi čistilnimi sredstvi ali z ostanki acetona, alkohola, bencina, petroleja, odstranjevalcev madežev, terpentina, voska in odstranjevalca voska ali kemikalij (npr. pri različnih krpah za čiščenje).
 - je prepojeno z ostanki utrjevalcev ali lakov za lase, odstranjevalcev laka za nohte ali podobnih snovi.

Zato takšno močno umazano perilo operite še posebej temeljito: uporabite zadostno količino pralnega sredstva in nastavite visoko temperaturo. Če ste v dvomih, perilo večkrat operite.

Varnostna navodila in opozorila

- ▶ Zaradi nevarnosti požara v stroju ne smete nikoli sušiti perila ali izdelkov,
 - če so bile za čiščenje uporabljene industrijske kemikalije (npr. pri kemičnem čiščenju).
 - ki vsebujejo pretežno penasto gumo, gumo ali gumi podobne sestavne dele. To so npr. izdelki iz lateksa, kape za prhanje, vodotesni kosi perila, gumirani izdelki in oblačila, vzglavniki, napolnjeni s koščki penaste gume.
 - ki vsebujejo polnilo in so poškodovani (npr. blazine ali jopiči). Izpadajoče polnilo lahko povzroči požar.
- ▶ Sredstva za barvanje morajo biti namenjena za uporabo v pralno-sušilnem stroju in jih lahko uporabljate samo v obsegu, ki je običajen za gospodinjstvo uporabo. Pri tem dosledno upoštevajte navodila proizvajalca.
- ▶ Sredstva za razbarvanje lahko zaradi žveplovih spojin povzročajo korozijo. Zato tovrstnih sredstev ne uporabljajte v pralno-sušilnem stroju.
- ▶ Fazi segrevanja v številnih programih sledi faza ohlajanja, ki zagotovi, da kosi perila ohranijo temperaturo, pri kateri se ne poškodujejo (npr. preprečitev samovžiga perila). Šele nato je program končan. Perilo vedno vzemite iz stroja takoj po končanem programu, in to v celoti.
- ▶ Opozorilo! Sušilnega stroja nikoli ne izklopite pred koncem programa sušenja. To lahko storite samo v primeru, da takoj vzamete vse kose perila iz stroja in jih razgrnete, tako da lahko oddajo svojo toploto.
- ▶ Ta pralno-sušilni stroj ne sme delovati prek vtičnice, ki jo je mogoče krmiliti, npr. prek stikalne ure ali električne naprave z izklopom ob preobremenitvi. Če se program sušenja prekine pred koncem faze ohlajanja, obstaja nevarnost samovžiga perila.

Varnostna navodila in opozorila

- ▶ Perilo, ki ste ga predhodno obdelali s sredstvom, ki vsebuje topilo, morate pred pranjem v stroju dobro izprati s čisto vodo.
- ▶ V pralno-sušilnem stroju ne smete uporabljati pralnih sredstev z vsebnostjo topil (npr. čistilni bencin), ker se zaradi njih lahko poškodujejo deli stroja in se sproščajo strupeni plini. Nevarnost požara in eksplozije!
- ▶ Če pralno sredstvo zaide v oči, jih morate takoj sprati z obilo mlačne vode. Če sredstvo pomotoma zaužijete, se takoj posvetujte z zdravnikom. Osebe, ki imajo poškodovano ali občutljivo kožo, se morajo izogibati stiku s pralnim sredstvom.
- ▶ Maksimalna količina polnjenja pri pranju znaša 8,0 kg, pri sušenju pa 5,0 kg. V določenih programih je največja količina polnjenja manjša, glejte poglavje „Pregled programov“.

Dodatna oprema

- ▶ Deli opreme se smejo namestiti oz. vgraditi samo, če je podjetje Miele izrecno odobrilo njihovo uporabo. V primeru namestitve ali vgradnje drugačne opreme prenehajo vse pravice, ki izhajajo iz garancije.
- ▶ Miele vam nudi jamstvo za dobavo nadomestnih delov, potrebnih za delovanje, še do 15 let, najmanj pa 10 let po koncu serijske proizvodnje vašega pralno-sušilnega stroja.
- ▶ Pazite, da podnožje Miele, ki je na voljo kot dodatna oprema, ustreza temu pralno-sušilnemu stroju.

Podjetje Miele ne odgovarja za škodo, ki je posledica neupoštevanja varnostnih navodil in opozoril.

Upravljanje pralno-sušilnega stroja

Upravljalna plošča

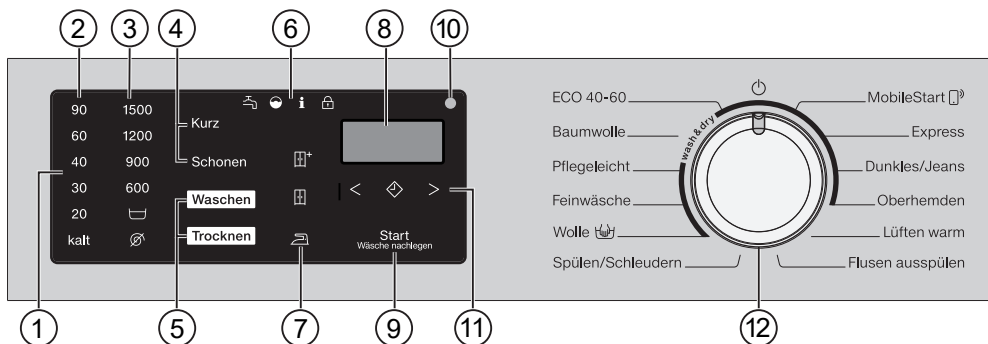

① Upravljalno polje

Upravljalno polje sestavljajo prikaz časa in različne senzorske tipke. Posamezne senzorske tipke so razložene v nadaljevanju.

② Senzorske tipke za temperaturo

Za nastavitev želene temperature pranja

③ Senzorske tipke za število vrtljajev

Za nastavitev zelenega števila vrtljajev centrifuge

④ Senzorske tipke za dodatne funkcije

Programne lahko dopolnite z dodatnimi funkcijami.

Ko izberete program, so osvetljene senzorske tipke dodatnih funkcij, ki jih je mogoče izbrati.

⑤ Senzorski tipki za pranje/sušenje

S senzorskima tipkama *Pranje* in *Sušenje* izberete, ali želite perilo oprati, posušiti ali oprati in posušiti.

⑥ Kontrolne lučke



 Sveti ob motnjah dotoka in odtoka vode.

 Sveti, če predozirate pralno sredstvo.

 V kombinaciji s številko v prikazu časa kaže različne informacije (glejte poglavje „Kaj storiti, če ...“).

 Funkcije *Dodajanje perila* ni mogoče izbrati.

⑦ Senzorske tipke za stopnje suhosti

S senzorskimi tipkami ,  in  izberete stopnjo suhosti v programu sušenja.

⑧ Prikaz časa

Po zagonu programa se na prikazovalniku izpiše čas trajanja programa v urah in minutah. V primeru prednastavitve zagona se trajanje programa izpiše šele po preteku nastavljenega časovnega zamika.

9) **Senzorska tipka *Zagon/dodajanje perila***

- Takoj ko lahko zaženete program, senzorska tipka utripa. Z dotikom senzorske tipke *Zagon/dodajanje perila* zaženete izbrani program. Senzorska tipka neprekinjeno sveti.
- Ko se program že zažene, senzorska tipka *Zagon/dodajanje perila* omogoča, da dodate pozabljene kose perila.

10) **Optični vmesnik**

Služi servisni službi kot točka prenosa podatkov.

11) **Senzorska tipka za prednastavitev zagona** s puščicama < in >

S prednastavitvijo zagona lahko nastavite kasnejši začetek programa. Podrobnejše informacije so navedene v poglavju „Prednastavitev zagona/SmartStart“.

12) **Gumb za izbiro programa**

Za izbiro programa in izklop. Z izbiro programa se pralno-sušilni stroj vklopi. Če gumb za izbiro programa zavrtite v položaj , se pralno-sušilni stroj izklopi.

Način delovanja upravljalnega polja

Senzorske tipke reagirajo na dotik s konico prsta. Izbira je mogoča, če je posamezna senzorska tipka osvetljena.

Svetlo osvetljena senzorska tipka pomeni: trenutno izbrana

Medlo osvetljena senzorska tipka pomeni: izbira je mogoča





Uporaba stroja

S tem pralno-sušilnim strojem lahko:

- **samo perete**
količina perila (odvisno od programa)
maks. 8,0 kg.
- **samo sušite**
količina perila (odvisno od programa)
maks. 5,0 kg.
ali
- **perete in sušite brez prekinitve**
količina perila (odvisno od programa)
maks. 5,0 kg.

Upravljanje pralno-sušilnega stroja

Legenda k upravljalni plošči

DE	SI
ECO 40-60	EKO 40-60
Baumwolle	Bombaž
Pflegeleicht	Neobčutljivo perilo
Feinwäsche	Občutljivo perilo
Wolle 	Volna 
Spülen/Schleudern	Izpiranje/ožemanje
MobileStart 	MobileStart 
Express	Ekspres
Dunkles/Jeans	Temno perilo/jeans
Oberhemden	Srajce
Lüften warm	Toplo prezračevanje
Flusen ausspülen	Izpiranje puhastih delcev
Waschen	Pranje
Trocknen	Sušenje
Start/Wäsche nachlegen	Zagon/dodajanje perila
Kurz	Kratko
Schonen	Nežno
kalt	hladna

⚠ Škoda zaradi nepravilne postavitve in priklopa.

Nepravilna postavitvev in priklop pralno-sušilnega stroja povzročita veliko materialno škodo.

Upoštevajte poglavje „Inštalacija“.

Na pralno-sušilnem stroju so v tovarni opravili natančen preizkus delovanja, zato ostane v bobnu nekoliko vode.

Odstranjevanje zaščitne folije in reklamnih nalepk

■ Odstranite:

- morebitno zaščitno folijo z vrat,
- vse morebitne reklamne nalepke s sprednje strani stroja in pokrova.

Ne odstranite nalepk, ki jih vidite šele, ko odprete vrata stroja (npr. napisna ploščica).

Odstranjevanje cevnega kolena iz bobna

V bobnu je cevno koleno za odtočno cev.



■ Sežite v odprtino ročaja in odprite vrata.

■ Iz bobna vzemite cevno koleno.

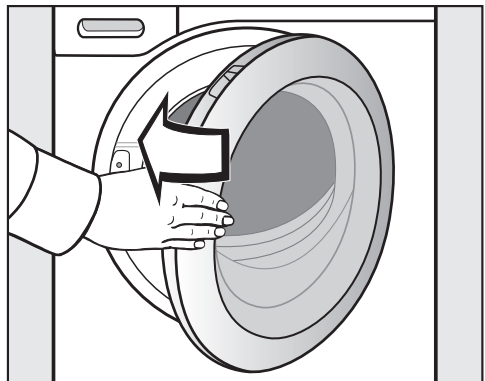

■ Z rahlim zamahom zaprite vrata.

Prvi zagon

Miele@home

Vaš pralno-sušilni stroj je opremljen z integriranim WLAN-modulom.

Za njegovo uporabo potrebujete:

- WLAN-omrežje,
- aplikacija Miele,
- Miele uporabniški račun. Uporabniški račun lahko ustvarite v aplikaciji Miele.

Aplikacija Miele vas vodi pri povezovanju pralno-sušilnega stroja z domačim WLAN-omrežjem.

Ko povežete pralno-sušilni stroj z WLAN-omrežjem, lahko z aplikacijo na primer izvajate naslednja dejanja:

- upravljanje pralno-sušilnega stroja na daljavo,
- priklic informacij o stanju delovanja pralno-sušilnega stroja,
- priklic opozoril o poteku programov pralno-sušilnega stroja.

S povezavo pralno-sušilnega stroja v WLAN-omrežje se poveča poraba energije, tudi kadar je stroj izklopljen.

Prepričajte se, da je na mestu postavitve pralno-sušilnega stroja na voljo dovolj močan signal vašega brezžičnega omrežja.

Razpoložljivost povezave WLAN

WLAN-povezava si deli frekvenčno območje z drugimi napravami (npr. mikrovalovnimi pečicami, igračami z daljinskim upravljanjem). Zato lahko pride do začasnih ali stalnih motenj povezave. Stalne razpoložljivosti ponujenih funkcij zato ni mogoče zagotoviti.

Razpoložljivost sistema Miele@home

Uporaba aplikacije Miele je odvisna od razpoložljivosti storitve Miele@home v vaši državi.

Storitev Miele@home ni na voljo v vseh državah.

Informacije o razpoložljivosti so objavljene na spletni strani www.miele.com.

Aplikacija Miele

Aplikacijo Miele si lahko brezplačno naložite v trgovini Apple App Store® ali Google Play™.



Nastavitev funkcije Miele@home

Možna sta dva načina povezave:

1. prek aplikacije Miele (standardna nastavitev)
2. prek WPS-ja

Prijava prek aplikacije Miele

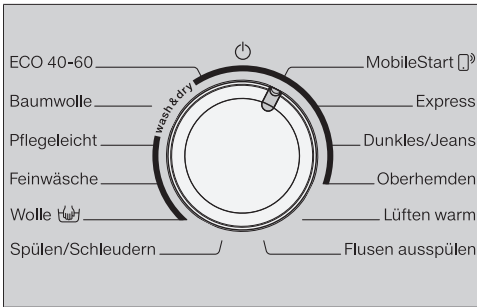

- Gumb za izbiro programa zavrtite v položaj programa *MobileStart*.

V prikazu časa se pojavi *PPP*. Nato se začne odštevati čas timerja 10 minut.

Skozi nadaljnje korake postopka vas vodi aplikacija Miele.

Če je povezava uspešna, se v prikazu časa pojavi *Łon*.

Prijava prek WPS-ja

- Gumb za izbiro programa zavrtite v položaj programa *MobileStart*.
- Dotaknite se senzorske tipke in jo zadržite, dokler se v prikazu časa ne pojavi *WPS* in zazveni kratek potrditveni ton.

V prikazu časa se nato začne odštevati čas timerja 2 minuti.

Če je povezava uspešna, se v prikazu časa pojavi *Łon*.

Nasvet: Če povezava po preteku časa timerja še ni vzpostavljena, morate ponoviti postopek.

Zagon prvega programa pranja

Škoda zaradi nameščenega transportnega varovala.
Če transportnega varovala ne odstranite, lahko pride do poškodb pralno-sušilnega stroja in sosednjega pohištva/aparatov.

Odstranite transportno varovalo, kot je opisano v poglavju „Inštalacija“.

Pred prvo uporabo morate zagnati program *Bombaž* brez perila in brez pralnega sredstva.

- Odprite vodno pipo.
- Gumb za izbiro programa zavrtite v položaj *Bombaž*.

Pralno-sušilni stroj se vklopi in na upravljalnem polju zasveti temperatura 40 °C.

- Dotaknite se senzorske tipke *Zagon/dodajanje perila*.

Program pranja se zažene.

Po 10 minutah elementi za prikaz potemnijo, razen senzorske tipke *Zagon/dodajanje perila*.

Prvi zagon

Odpiranje vrat ob koncu programa

Med fazo zaščite pred mečkanjem so vrata še vedno zaklenjena. V prvih 10 minutah je upravljalno polje osvetljeno. Nato upravljalno polje ugasne in senzorska tipka *Zagon/dodajanje perila* utripa.

- Gumb za izbiro programa zavrtite v položaj .

V prikazu časa se pojavi *-0-* in kontrolna lučka  ugasne.

Vrata se odklenejo.

Nasvet: Po fazi zaščite pred mečkanjem se je pralno-sušilni stroj izklopil. Vrata so avtomatsko odklenjena. Upravljalno polje je popolnoma temno.

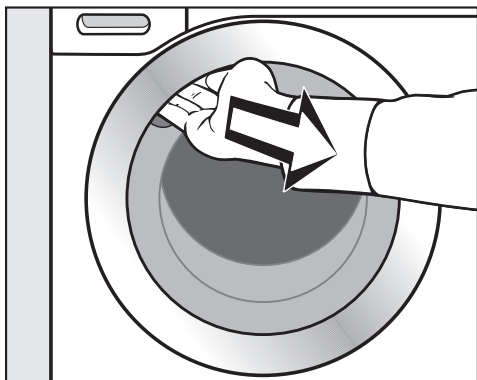

- Sezite v odprtino ročaja in odprite vrata.

Nasvet: Vrata pustite odprta za režo, da se boben lahko suši.

Prvi zagon je tako končan.

Poraba energije in vode

- Izkoristite maksimalno količino polnjenja za izbrani program pranja. Poraba energije in vode bo tako glede na skupno količino perila najmanjša.
- Programi z učinkovitejšo rabo energije in vode imajo praviloma daljše trajanje. S podaljšanjem trajanja programa se lahko pri enakem rezultatu pranja zniža dejansko dosežena temperatura pranja. Na primer program *EKO 40-60* traja dlje kot program *Bombaž 40 °C* ali *60 °C*. Vendar pa je program *EKO 40-60* z vidika porabe energije in vode učinkovitejši.
- Majhne količine rahlo umazanega perila perite v programu *Ekspres*.
- Sodobna pralna sredstva omogočajo pranje tudi pri nižji temperaturi (npr. 20 °C). Izberite ustrezen nastavitev temperature in prihranite energijo.
- Za higieno v pralno-sušilnem stroju je priporočljivo, da občasno zaženete pranje s temperaturo več kot 60 °C. Na to vas opozori tudi stroj, tako da na upravljalnem polju sveti kontrolna lučka **i** skupaj s številko 7 v prikazu časa.

Pralna sredstva

- Uporabite največ toliko pralnega sredstva, kot je navedeno na embalaži pralnega sredstva.
- Pri doziranju upoštevajte stopnjo umazanosti perila.
- Za manjšo količino perila uporabite manj pralnega sredstva (pri polovični polnitvi pribl. 1/3 manj pralnega sredstva).

Nasvet pri nadaljnjem sušenju perila v sušilnem stroju

Za prihranek energije pri sušenju izberite vedno najvišje možno število vrtljajev centrifuge po pranju in po toplem ožemanju.

PRANJE

1. Priprava perila

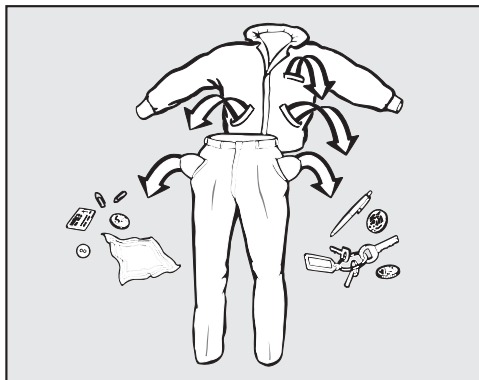

- Izpraznite žepe.

⚠ Poškodbe zaradi tujkov.

Žebelji, kovanci, pisarniške sponke in podobni predmeti lahko poškodujejo perilo in sestavne dele stroja.

Pred pranjem preverite, če so v perilu kakršni koli tujki, in jih odstranite.

Razvrščanje perila

- Perilo razvrstite po barvah in simbolih, ki so navedeni na všiti etiketi (pod ovratnikom ali v stranskem šivu).

Nasvet: Temno perilo pri prvem pranju pogosto nekoliko „spusti barvo“. Da se perilo ne bi zabarvalo, svetle in temne kose perila perite ločeno.

Predhodna obdelava madežev

- Pred pranjem odstranite s perila morebitne madeže, po možnosti, dokler so še sveži. Madeže otrite s krpo, ki se ne obarva ali razbarva. Ne drgnite.

Nasvet: Madeže (kri, jajca, kava, čaj ipd.) lahko pogosto odstranite s preprostimi triki, ki jih najdete v Mielejevem leksikonu pranja. Tega najdete na Mielejevi spletni strani.

⚠ Škoda zaradi čistilnih sredstev z vsebnostjo topil.

Čistilni bencin, odstranjevalci madežev in podobna sredstva lahko poškodujejo plastične dele.

Pri obdelavi perila s tovrstnimi sredstvi pazite, da sredstvo ne pride na plastične dele stroja.

⚠ Nevarnost eksplozije zaradi čistilnih sredstev z vsebnostjo topil. Pri uporabi čistil z vsebnostjo topil lahko nastanejo eksplozivne mešanice.

V pralno-sušilnem stroju ne uporabljajte nobenih sredstev z vsebnostjo topil.

Splošni nasveti

- Zaves: odstranite kljukice in vrvice ali jih povežite v mošnjček.
- Loke, ki so izpadli iz modrčkov, zašijte ali odstranite.
- Zadrge, sprijemne trakove, kaveljčke in obročke pred pranjem zapnite.
- Prevleke za odeje in blazine zapnite, da vanje ne bodo zašli drobni kosi perila.

Ne perite kosov perila, ki so označeni kot **neprimerni za pranje** (simbol za nego )

2. Vlaganje perila

Odpiranje vrat



- Sezite v odprtino ročaja in odprite vrata.

Preden v bobem vložite perilo, preverite, da v njem ni živali ali tujkov.

- V bobem vložite razrahljano in ne zloženo perilo.

Če boste v bobem vložili kose perila različnih velikosti, bo učinek pranja močnejši, med ožemanjem pa se bo perilo tudi bolj enakomerno razporedilo.

Pri maksimalni količini polnjenja je poraba energije in vode glede na celotno količino perila najmanjša. Prekomerna napolnjenost stroja poslabša rezultate pranja, perilo pa se bolj zmečka.

Nasvet: Upoštevajte maksimalno količino polnjenja posameznega programa pranja.

Zapiranje vrat

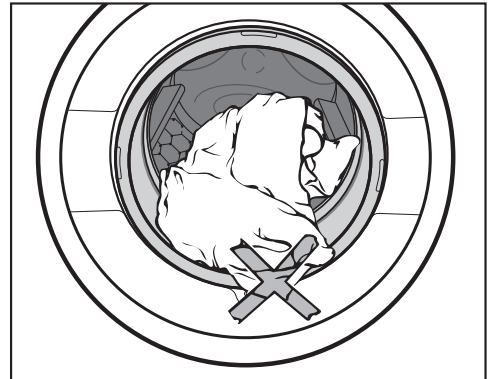

- Pazite, da med vrati in tesnilnim obročem ne ostane noben kos perila.

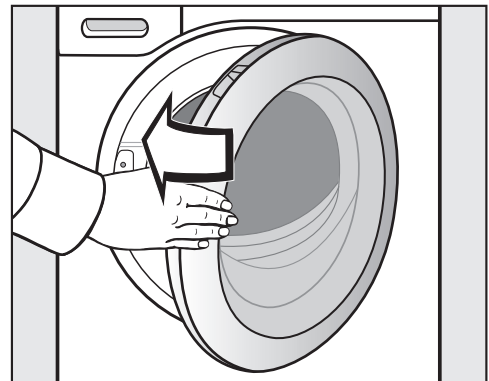

- Z rahlim zamahom zaprite vrata.

PRANJE

3. Izbira programa

Vklop pralno-sušilnega stroja

- Gumb za izbiro programa obrnite v položaj zelenega programa.

Upravljalno polje je osvetljeno.

Izbira programa

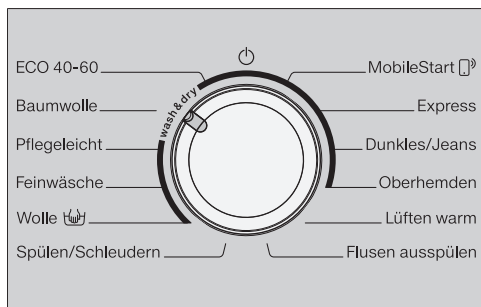

- Gumb za izbiro programa zavrtite v položaj zelenega programa.

V prikazu časa se izpiše predvideni čas pranja in na upravljalnem polju zasvetita prednastavljena temperatura in število vrtljajev.

- prek položaja gumba za izbiro programa *MobileStart*

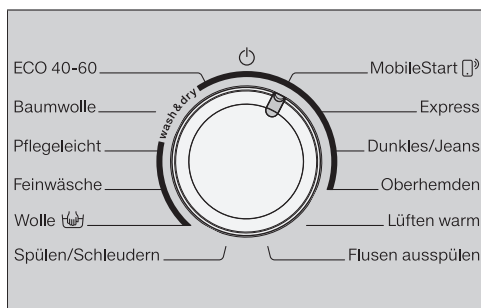

- Gumb za izbiro programa zavrtite v položaj *MobileStart*.

Nasvet: Za uporabo funkcije *MobileStart* mora biti pralno-sušilni stroj prijavljen v WLAN-omrežje in vklopljeno mora biti *Daljinsko upravljanje*.

V prikazu časa je izpisano: ∞ on

Po zagonu programa lahko pralno-sušilni stroj upravljate z aplikacijo Miele.

Izbira pranja



- Dotaknite se senzorske tipke *Pranje* ali *Sušenje*, dokler ni svetlo osvetljena samo senzorska tipka *Pranje*.

Pazite, da je senzorska tipka *Sušenje* le medlo osvetljena, sicer bo pranju sledil pripadajoči program sušenja.

Izbira temperature in števila vrtljajev

Svetita temperatura in število vrtljajev centrifuge, ki sta prednastavljena za izbrani program pranja. Nastavitve temperature in števila vrtljajev, ki jih lahko izberete za ta program, so medlo osvetljene.

Temperature, ki so dosežene v programu pranja, lahko odstopajo od nastavljenih. Kombinacija uporabljene energije in časa pranja zagotavlja optimalen rezultat pranja.

90	1500
60	1200
40	900
30	600
20	
kalt	

- Dotaknite se senzorske tipke z zeleno temperaturo.

Senzorska tipka je svetlo osvetljena.

- Dotaknite se senzorske tipke z zelenim številom vrtljajev.

Senzorska tipka je svetlo osvetljena.

Izbira dodatnih funkcij

Senzorski tipki dodatnih funkcij *Kratko* in *Nežno* medlo svetita, če ju lahko izberete za nastavljeni program.

- Dotaknite se senzorske tipke z zeleno dodatno funkcijo.

Senzorska tipka je svetlo osvetljena.

Nežno

Gibanje bobna se ublaži in čas pranja se skrajša. Rahlo umazano perilo se tako nežneje opere.

Kratko

Za malo umazano perilo brez vidnih madežev.

Čas glavnega pranja se skrajša.

Izbira prednastavitve zagona

S prednastavitvijo zagona lahko določite, kdaj naj se program začne.

- Če želite, izberite čas zamika zagona.

Podrobnejše informacije najdete v poglavju „Prednastavitev zagona/SmartStart“.

PRANJE

4. Dodajanje pralnega sredstva

Pralno sredstvo lahko dodate v predal za pralna sredstva **A** ali v obliki kapsule **B**.



A Predal za pralna sredstva

Uporabite lahko vsa sodobna pralna sredstva, ki so namenjena za gospodinjske pralne stroje. Na embalaži pralnega sredstva so navodila za uporabo in doziranje.

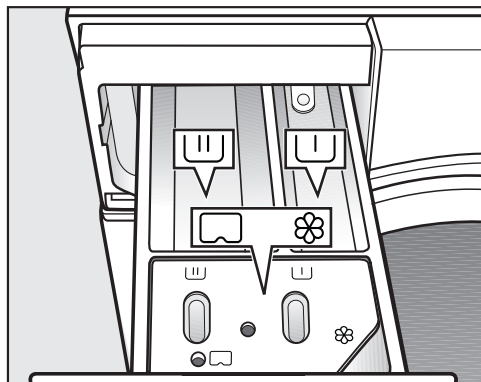
Dodajanje pralnega sredstva





- Izvlecite predal za pralna sredstva in ga napolnite s pralnim sredstvom.

-  pralno sredstvo za glavno pranje
-  mehčalec, sintetično ali tekoče
-  sredstvo za škrobljenje oziroma kapsula

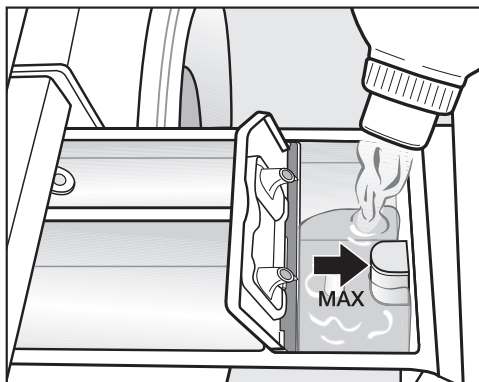
Dodajanje mehčalca



- Mehčalec, sintetično ali tekoče sredstvo za škrobljenje dodajte v prekat . **Upoštevajte oznako za maksimalno višino polnjenja.**

Ob zadnjem izpiranju stroj avtomatsko doda sredstvo, ki je v prekatu. Po koncu programa ostane v prekatu  majhna količina vode.

Po večkratnem avtomatskem doziranju sredstva za škrobljenje očistite predal za pralna sredstva, zlasti sesalno natego.

Nasveti za doziranje

Pri doziranju pralnega sredstva upoštevajte stopnjo umazanosti in količino perila. Pri manjši količini polnjenja zmanjšajte količino pralnega sredstva (npr. pri polovičnem polnjenju uporabite za $\frac{1}{3}$ manj pralnega sredstva).

Zaradi premalo pralnega sredstva:

- perilo ni čisto in postane sčasoma sivo in trdo,
- je morebitni razvoj plesni v pralno-sušilnem stroju hitrejši,
- se maščoba ne odstrani iz perila v celoti,
- se na grelnikih hitreje kopiči vodni kamen.

Zaradi preveč pralnega sredstva:

- je rezultat pranja, izpiranja in ožemanja slabši,
- je poraba vode zaradi avtomatskega vklopa dodatnega izpiranja večja,
- je obremenitev okolja večja.

Dodatne informacije o pralnih sredstvih in doziranju najdete v poglavju „Pranje“, odstavek „Pralna sredstva“.

Uporaba tablet ali mehkih kapsul pralnega sredstva

Pralna sredstva v tabletah in mehkih kapsulah vedno dodajte neposredno k perilu v boben. Dodajanje tovrstnih sredstev v predal za pralna sredstva ni mogoče.

PRANJE

Ⓑ CapDosing

CapDosing lahko aktivirate samo v aplikaciji Miele.

Na voljo so vam kapsule s tremi različnimi vsebinami:

- ☼ = sredstvo za nego perila (npr. mehčalec, impregnacijsko sredstvo)
- ☹ = dodatek (npr. ojačevalec učinka pralnega sredstva)
- 💧 = pralno sredstvo (samo za glavno pranje)

Ena kapsula vedno vsebuje ustrezno količino sredstva za en postopek pranja.

Kapsule lahko naročite v Mielejevi spletni prodajalni ali pa jih kupite na servisu Miele oziroma v trgovini z opremo Miele.

⚠ Kapsule lahko ogrozijo vaše zdravje.

Sestavine kapsul lahko ob stiku s kožo ali zaužitju povzročijo tveganje za zdravje.

Kapsule hranite zunaj dosega otrok.

Vlaganje kapsul

- Odprite predal za pralna sredstva.

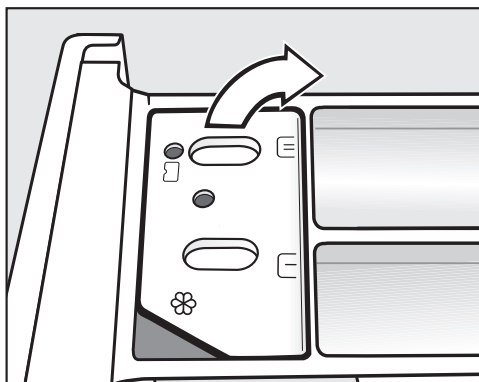

- Odprite pokrov prekata ☼/☹.

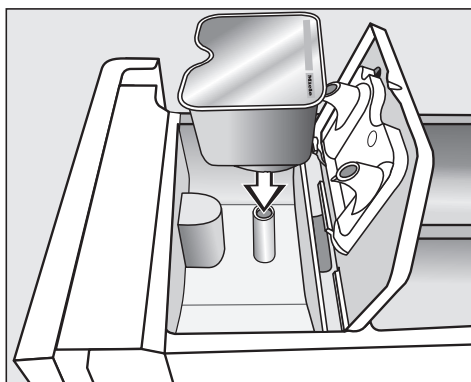

- Kapsulo čvrsto pritisnite v prekat.

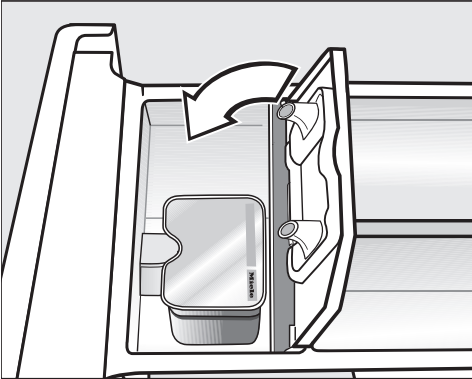

- Po koncu programa odstranite prazno kapsulo.

Iz tehničnih razlogov v kapsuli vedno ostane malo vode.

- Trdno zaprite pokrov prekata.
- Zaprite predal za pralna sredstva.

Ko kapsulo vstavite v prekat predala za pralna sredstva, se odpre. Če jo neuporabljeno odstranite iz predala, lahko iz nje izteče vsebina.

Kapsule ne smete ponovno uporabiti in jo zavržite.

Vsebina posamezne vrste kapsule se nato doda v pravem trenutku med postopkom pranja.

Pri doziranju kapsul voda teče v komoro  izključno prek kapsule.

Če uporabite kapsulo, v prekat  ne smete dodati še mehčalca.

PRANJE

5. Zagon programa

- Dotaknite se utripajoče senzorske tipke *Zagon/dodajanje perila*.

Vrata se zaklenejo in program pranja se začne.

Če ste nastavili časovni zamik zagona, se na prikazovalniku odšteva čas do zagona. Po preteku nastavljenega časa zamika oziroma takoj po zagonu je izpisano trajanje programa.

Dodajanje ali odzemanje perila je kačar koli mogoče, dokler na prikazovalniku ne zasveti simbol  (glejte poglavje „Sprememba poteka programa“, odstavek „Dodajanje perila“).

Varčevanje z energijo

Po 10 minutah elementi za prikaz potemni. Senzorska tipka *Zagon/dodajanje perila* počasi utripa.

Elemente za prikaz lahko ponovno vklopite:

- Dotaknite se senzorske tipke *Zagon/dodajanje perila* (to ne vpliva na program, ki se izvaja).

6. Konec programa/jemanje perila iz stroja

V fazi zaščite pred mečkanjem se boben še do 30 minut po koncu programa občasno zavrti. Vrata so zaklenjena. V prvih 10 minutah je upravljalno polje osvetljeno. Nato upravljalno polje ugasne in senzorska tipka *Zagon/dodajanje perila* utripa.

- Gumb za izbiro programa obrnite v položaj .

V prikazu časa se pojavi *-D-* in kontrolna lučka  ugasne.

Vrata se odklenejo.

Nasvet: Ko je faza zaščite pred mečkanjem končana, se vrata avtomatsko odklenejo.

- Odprite vrata bobna.
- Vzemite perilo iz stroja.

Kosi perila, ki jih pozabite v pralnem stroju, se lahko med naslednjim pranjem skrčijo ali zabarvajo drugo perilo.

Iz bobna vzemite vse kose perila.

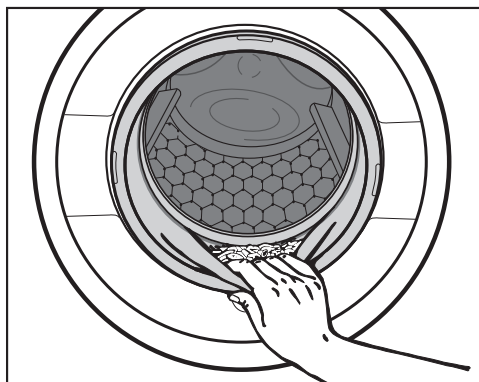

- Preverite, da v tesnilnem obroču vrat bobna ni ostal kakršen koli tujek.

Nasvet: Vrata pustite odprta za režo, da se bobnen lahko suši.

- Če ste uporabili kapsulo, iz predala za pralna sredstva odstranite prazno kapsulo.

Nasvet: Predal za pralna sredstva pustite odprt za režo, da se lahko suši.

Ožemanje

Število vrtljajev centrifuge med zadnjim ožemanjem

Med izbiro programa je v upravljalnem polju osvetljena senzorska tipka z optimalnim številom vrtljajev centrifuge za izbrani program pranja.

V nekaterih programih pranja je mogoče izbrati večje število vrtljajev.

V tabeli so navedena maksimalna števila vrtljajev centrifuge, ki jih je mogoče izbrati.

Program	vrtlj./min
EKO 40-60	1.500
Bombaž	1.500
Neobčutljivo perilo	1.200
Občutljivo perilo	900
Volna	1.200
Izpiranje/ožemanje	1.500
Ekspres	1.200
Temno perilo/jeans	900
Srajce	900

Ožemanje med izpiranjem

Perilo se po glavnem pranju in med postopki izpiranja ožame. Če zmanjšate število vrtljajev med zadnjim ožemanjem, se po potrebi zmanjša tudi število vrtljajev ožemanja med izpiranjem.

PRANJE

Brez zadnjega ožemanja (prekinitev po izpiranju)

- Dotaknite se senzorske tipke  (prekinitev po izpiranju).

Perilo ostane po zadnjem postopku izpiranja v vodi. Tako je manj zmečkano, če ga ne vzamete iz stroja takoj po koncu programa.

Zagon zadnjega ožemanja:

V upravljalnem polju sveti senzorska tipka z optimalnim številom vrtljajev. Število vrtljajev centrifuge lahko spremenite.

- Zaženite zadnje ožemanje s senzorsko tipko *Zagon/dodajanje perila*.

Prekinitev programa:

- Dotaknite se senzorske tipke  (brez ožemanja).
- Dotaknite se senzorske tipke *Zagon/dodajanje perila*.

Voda se izčrpa iz stroja.

Brez ožemanja med izpiranjem in zadnjega ožemanja

- Dotaknite se senzorske tipke  (brez ožemanja).



Po zadnjem izpiranju se voda izčrpa iz stroja in vklopi se funkcija zaščite pred mečkanjem.

Pri tej nastavitvi se pri nekaterih programih izvede še dodaten postopek izpiranja.

Pregled programov

EKO 40–60		maksimalno 8,0 kg	
Vrsta perila	Normalno umazano bombažno perilo		
Nasvet	<ul style="list-style-type: none"> - V enem postopku pranja se lahko opere mešano bombažno perilo, deklarirano za pranje pri 40 °C in 60 °C. - Program je z vidika porabe energije in vode za pranje bombažnega perila najučinkovitejši. 		
<p>Navodilo za inštitute za preizkušanje: Preizkusni program za upoštevanje Uredbe Komisije (EU) št. 2019/2023 o okoljsko primerni zasnovi in Uredbe št. 2019/2014 o označevanju z energijsko nalepko.</p>			
<p>Navodilo za inštitute za preizkušanje: Za preizkusni program po EN 60456 je treba izvesti naslednje:</p> <ul style="list-style-type: none"> - Ob izbiri programa <i>EKO 40-60</i> v prikazu temperature medlo zasveti temperatura 60 °C. - Dotaknite se senzorske tipke <i>Temperatura 60</i>. Temperatura 60 svetlo sveti. Izbran je preizkusni program <i>Bombaž</i> 60°C. 			
Bombaž		90 °C do hladna voda	maksimalno 8,0 kg
Vrsta perila	Majice, spodnje perilo, namizno perilo ipd., perilo iz bombaža, lanu ali mešanic		
Nasvet	<ul style="list-style-type: none"> - Izberite temperaturo glede na podatke na etiketi za vzdrževanje, pralno sredstvo, vrsto umazanije in higienske zahteve. - Program s temperaturo 20 °C za rahlo umazano bombažno perilo. 		
Neobčutljivo perilo		60 °C do hladna voda	maksimalno 3,5 kg
Vrsta perila	Perilo iz sintetičnih vlaken, mešanic ali bombaža, obdelanega za lahko vzdrževanje		
Nasvet	Pri perilu, ki se rado mečka, zmanjšajte število vrtljajev centrifuge.		
Občutljivo perilo		40 °C do hladna voda	maksimalno 2,0 kg
Vrsta perila	Občutljivo perilo iz sintetičnih vlaken, mešanic materialov ali viskoze		
Nasvet	Pri perilu, ki se rado mečka, izklopite ožemanje.		

PRANJE



Volna 		40 °C do hladna voda	maksimalno 2,0 kg
Vrsta perila	Perilo iz volne ali mešanic z volno		
Nasvet	Če se perilo rado mečka, upoštevajte število vrtljajev centrifuge med zadnjim ožemanjem.		
Izpiranje/ožemanje		maksimalno 8,0 kg	
Vrsta perila	Za izpiranje in ožemanje ročno opranega perila		
Nasvet	<ul style="list-style-type: none"> - Upoštevajte nastavljeno število vrtljajev centrifuge. - Samo ožemanje: izberite dodatno funkcijo <i>Kratko</i>. - Samo izpiranje: število vrtljajev centrifuge nastavite na . 		
MobileStart 			
Nasvet	Izbira programa in upravljanje potekata z aplikacijo Miele.		
Ekspres		40 °C do hladna voda	maksimalno 3,5 kg
Vrsta perila	Bombažno perilo, ki je bilo zelo malo nošeno in je le rahlo umazano		
Temno perilo/jeans		60 °C do hladna voda	maksimalno 3,0 kg
Vrsta perila	Črni in temni kosi perila iz bombaža ali mešanic in oblačila iz jeansa		
Nasvet	<ul style="list-style-type: none"> - Perilo pred pranjem obrnite z licem navznoter. - Oblačila iz jeansa pri prvem pranju pogosto nekoliko „spustijo barvo“. Svetle in temne kose perila zato perite ločeno. 		
Srajce		40 °C do hladna voda	maksimalno 2,0 kg
Vrsta perila	Srajce in bluže iz bombaža ali mešanic materialov		
Nasvet	<ul style="list-style-type: none"> - Ovratnike in manšete po potrebi predhodno pripravite z ustreznim sredstvom. - Srajce in bluže obrnite narobe, zapnite gumbe, ovratnike in manšete pa zapognite navznoter. 		
Toplo prezračevanje		⇨ „Pregled programov – SUŠENJE“	
Izpiranje puhastih delcev		⇨ Odstavek „Program Izpiranje puhastih delcev“	

Potek programa

	Glavno pranje		Izpiranje		Ožemanje
	Nivo vode	Ritem pranja	Nivo vode	Postopki izpiranja	
EKO 40-60		Ⓐ		2-3 ²	✓
Bombaž		Ⓐ		2-4 ^{1,2}	✓
Neobčutljivo perilo		Ⓑ		2-3 ²	✓
Občutljivo perilo		Ⓒ		2-3 ²	✓
Volna		Ⓔ		2	✓
Izpiranje/ožemanje	-	-		1	✓
Ekspres		Ⓐ		1	✓
Temno perilo		Ⓑ		3-4 ²	✓
Srajce		Ⓒ		3	✓

Legenda je na naslednji strani.

PRANJE

-  = nizek nivo vode
-  = srednji nivo vode
-  = visok nivo vode
- Ⓐ = intenziven ritem pranja
- Ⓑ = normalen ritem pranja
- Ⓒ = zelo nežen ritem pranja
- Ⓔ = ritem ročnega pranja
- ✓ = se izvede
- = se ne izvede

Pralno-sušilni stroj je opremljen s povsem elektronskim krmiljenjem s količinsko avtomatiko. Stroj samodejno določi potrebno porabo vode glede na količino in vpojnost vložnega perila.

Opisani poteki programov se vedno nanašajo na osnovne programe pri maksimalnem polnjenju.

Posebnosti v poteku programa

Zaščita pred mečkanjem:

Boben se še do 30 minut po koncu programa občasno zavrti, da prepreči mečkanje perila.

Izjema: V programu *Volna* se zaščita pred mečkanjem ne izvede.

Pralno-sušilni stroj lahko kadar koli odprete.

¹ Če je izbrana temperatura 60 °C ali več, se izvedeta dva postopka izpiranja. Pri izbiri temperature pod 60 °C se izvedejo trije postopki izpiranja.

² Dodatno izpiranje se izvede, če:

- je v bobnu preveč pene,
- je število vrtljajev manjše od 700 vrtlj./min.

Pralno sredstvo

Uporabite lahko vsa sodobna pralna sredstva, ki so namenjena za gospodinjske pralne stroje. Na embalaži pralnega sredstva so navodila za uporabo in doziranje, ki veljajo za maksimalno količino polnjenja.

Doziranje je odvisno od:

- stopnje umazanosti perila
- količine perila
- trdote vode

Če ne poznate trdote vaše vode, se pozanimajte pri pristojnem podjetju za oskrbo s pitno vodo.

Sredstvo za mehčanje vode

Če stroj uporabljate na področju, kjer je območje trdote vode II ali III, lahko dodajate sredstvo za mehčanje vode in na ta način prihranite pralno sredstvo. Pravilno doziranje je navedeno na embalaži. V prekat najprej napolnite pralno sredstvo in šele nato sredstvo za mehčanje vode.

Pralno sredstvo lahko potem dozirate tako, kot velja za območje trdote I.

Trdota vode

Območje trdote	Skupna trdota v mmol/l	Nemške stopinje °d
mehka (I)	0–1,5	0–8,4
srednje trda (II)	1,5–2,5	8,4–14
trda (III)	nad 2,5	nad 14

Pripomočki za doziranje

Za doziranje pralnih sredstev, še posebej tekočih, uporabljajte pripomočke (dozirne krogle), ki jih priloži proizvajalec pralnega sredstva.

Pakiranja za ponovno polnjenje

Pri nakupu pralnih sredstev po možnosti izbirajte embalažo za ponovno polnjenje, saj tako prispevate k zmanjšanju količine odpadkov.

Mehčalec, sintetično in običajno sredstvo za škrobljenje

Mehčalec daje perilu mehak otip in zmanjša statično naelektritev pri strojnem sušenju.



Sintetično sredstvo za škrobljenje daje perilu čvrstejši otip.

Škrob daje perilu togost in polnost.

PRANJE

Ločena uporaba mehčalca, sintetičnega ali običajnega sredstva za škrobljenje

Sredstvo za škrobljenje pripravite po navodilih na embalaži.

- Mehčalec dodajte v prekat .
- Tekoče sredstvo za škrobljenje dodajte v prekat , praškasto ali gosto tekoče sredstvo pa v prekat .
- Izberite program *Izpiranje/ožemanje*.
- Po potrebi popravite število vrtljajev centrifuge.
- Dotaknite se senzorske tipke *Zagon/dodajanje perila*.

Razbarvanje/barvanje

 Škoda zaradi sredstev za razbarvanje.

Sredstva za razbarvanje povzročajo korozijo v pralno-sušilnem stroju.



V stroju ne uporabljajte nobenih sredstev za razbarvanje.

Uporaba barv v pralno-sušilnem stroju je dovoljena samo v meri, ki je običajna za gospodinjske namene.

Dolgotrajnejša raba soli, ki jo morate uporabljati pri barvanju, lahko poškoduje plemenito jeklo. Dosledno se držite navodil proizvajalca sredstva za barvanje.

Priporočila za pralna sredstva Miele

Pralna sredstva Miele so posebej razvita za vsakodnevno uporabo v Mielejevih pralnih strojih. Podrobnejše informacije o tem pralnem sredstvu najdete v poglavju „Pralna in negovalna sredstva“.

	Pralna sredstva Miele		Miele Caps		
	UltraWhite	UltraColor			
Eko 40–60	✓	✓	-	✓	✓
Bombaž	✓	✓	-	✓	✓
Neobčutljivo perilo	-	✓	-	✓	✓
Občutljivo perilo	-	✓	✓	✓	-
Volna	-	-	✓	-	-
Izpiranje/ožemanje	-	-	-	✓	-
Ekspres	-	✓	-	✓	-
Temno perilo/jeans	-	✓	✓	✓	-
Srajce	✓	✓	-	✓	✓

✓ priporočljivo

- ni priporočljivo

 Specialna pralna sredstva (npr. WoolCare)

 Sredstvo za nego perila (npr. mehčalec)

 Dodatek (npr. Booster)

PRANJE

Priporočila za pralna sredstva po Uredbi (EU) št. 1015/2010

Priporočila veljajo za temperaturna območja, ki so navedena v poglavju „PRANJE“, odstavek „Pregled programov“.

	Univerzalno	Za pisano perilo	Za občutljivo in volneno perilo	Specialno
	pralno sredstvo			
EKO 40-60	✓	✓	-	-
Bombaž	✓	✓	-	-
Neobčutljivo perilo	-	✓	-	-
Občutljivo perilo	-	-	✓	-
Volna	-	-	✓	✓
Izpiranje/ožemanje	-	-	-	✓
Ekspres	-	✓ ¹	-	-
Temno perilo/jeans	-	✓ ¹	-	-
Srajce	✓	✓	-	-

✓ priporočljivo

¹ Tekoče pralno sredstvo

- ni priporočljivo

Ločeno sušenje perila

Ločeno sušenje perila je potrebno, če ne želite, da bi pranju brez prekinitve sledilo sušenje celotne količine perila oziroma če je količina opranega perila prevelika za program sušenja.

1. Priprava perila

Razvrščanje perila

- Perilo razvrstite po vrsti vlaken/tkanin in preostali vlažnosti, če je to mogoče.

Tako boste dosegli enakomeren rezultat sušenja.

- Pred sušenjem preverite simbole na etiketi za vzdrževanje perila.

Če na perilu ni nobenega simbola, sušite s programi, ki so namenjeni za določeno perilo.

Nasveti za sušenje

- Ne sušite mokrega perila, od katerega kaplja. Perilo naj se po pranju vsaj 30 sekund temeljito ožema.
- Volna in volnene mešanice se pogosto nakosmatijo in skrčijo. Tovrstno perilo sušite samo v programu *Volna*.
- Čiste lanene tkanine sušite v stroju samo, če to dovoli oznaka na vsiti etiketi. Tkanina sicer lahko postane hrapava.

- Pletenine (npr. majice, spodnje perilo) se pri prvem pranju pogosto skrčijo. Zato pazite, da tega perila ne posušite preveč, da preprečite nadaljnje krčenje. Po potrebi kupujte tovrstne kose perila za številko ali dve večje.
- V stroju lahko sušite tudi naškrobljeno perilo. Vendar morate za običajni apreturni učinek dozirati dvojno količino škroba.
- Novega temnega perila ne sušite skupaj s svetlim perilom. Temno perilo lahko pušča barvo ali pa se na perilu naberejo puhasti delci drugih barv.
- Upoštevajte količine polnjenja posameznih programov sušenja, kot je opisano v odstavku „Pregled programov“. Rezultat sušenja in zmečkanost perila sta odvisna od količine perila v bobnu. Kolikor manjša je količina perila, toliko boljši je rezultat. Če torej zmanjšate količino perila v bobnu, je posebej enakomerno posušeno in manj zmečkan.

SUŠENJE

2. Vlaganje perila

Odpiranje vrat

- Sezite v odprtino ročaja in odprite vrata.

Preden v boben vložite perilo, preverite, da v njem ni živali ali tujkov.

- V boben vložite razrahljano perilo.

Če v boben vložite preveč perila, je to bolj obremenjeno in rezultat sušenja je slabši.

Upoštevajte maksimalno količino polnjenja, ki je navedena v poglavju „Pregled programov“.

Zapiranje vrat

- Pazite, da med vrati in tesnilnim obročem ne ostane noben kos perila.
- Z rahlim zamahom zaprite vrata.

Dozirni pripomočki, kot so vrečke ali krogle, se lahko med sušenjem stopijo ter poškodujejo pralno-sušilni stroj in perilo.

Pazite, da med sušenjem v bobnu ni dozirnih pripomočkov.

Vodna pipa mora biti tudi med sušenjem odprta.

3. Izbira programa

Vkllop pralno-sušilnega stroja

- Gumb za izbiro programa obrnite v položaj zelenega programa.

Upravljalno polje je osvetljeno.

Izbira programa

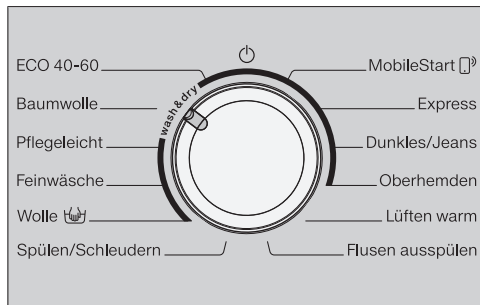

- Gumb za izbiro programa zavrtite v položaj zelenega programa.

V prikazu časa se izpiše predvideni čas pranja in na upravljalnem polju zasvetita prednastavljena temperatura in število vrtljajev.

- **prek položaja gumba za izbiro programa *MobileStart***

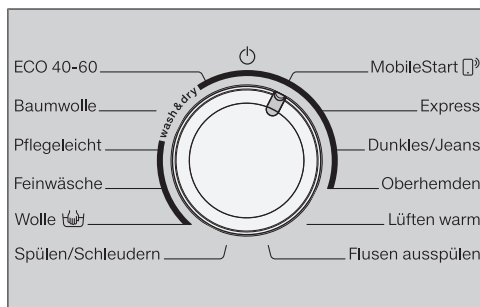

- Gumb za izbiro programa zavrtite v položaj *MobileStart* (with a square icon).

Nasvet: Za uporabo funkcije *MobileStart*  mora biti pralno-sušilni stroj prijavljen v WLAN-omrežje in vklopljeno mora biti *Daljinsko upravljanje*.

V prikazu časa je izpisano: *Čon*

Po zagonu programa lahko pralno-sušilni stroj upravljate z aplikacijo Miele.

Izbira sušenja



- Dotaknite se senzorske tipke *Pranje* ali *Sušenje*, dokler ni svetlo osvetljena samo senzorska tipka *Sušenje*.

Pazite, da je senzorska tipka *Pranje* le medlo osvetljena, sicer se pred sušenjem začne pripadajoči program pranja.

4. Izbira nastavitve programa

Izbira stopnje suhosti

Prednastavljeno stopnjo suhosti programa sušenja lahko spremenite.

- Dotaknite se senzorske tipke z zeleno stopnjo suhosti.
-  suho za v omaro plus
-  suho za v omaro
-  vlažno za likanje

Senzorska tipka izbrane stopnje suhosti je svetlo osvetljena.

Program *Toplo prezračevanje*: S senzorsko tipko < ali > izberite čas sušenja.

Izbira števila vrtljajev med toplim ožemanjem

Prednastavljeno število vrtljajev centrifuge za toplo ožemanje programa sušenja lahko spremenite.

- Dotaknite se senzorske tipke z zelenim številom vrtljajev.

Senzorska tipka je svetlo osvetljena.

Izbira dodatnih funkcij

Senzorska tipka dodatne funkcije *Nežno* je medlo osvetljena, če lahko funkcijo *Nežno* izberete za nastavljeni program.

- Dotaknite se senzorske tipke *Nežno*.

Senzorska tipka je svetlo osvetljena.

Nežno

Občutljivo perilo, npr. iz akrila, se posuši bolj nežno (simbol za nego .

Pri izbiri funkcije *Nežno* se toplo ožemanje ne izvede. Ker je pri izbiri funkcije *Nežno* temperatura nižja, se trajanje sušenja podaljša.

Izbira prednastavitve zagona

S prednastavitvijo zagona lahko določite, kdaj naj se program začne.

- Če želite, izberite čas zamika zagona.

Podrobnejše informacije najdete v poglavju „Prednastavitev zagona/ SmartStart“.

5. Zagon programa

- Dotaknite se utripajoče senzorske tipke *Zagon/dodajanje perila*.

Vrata se zaklenejo in program sušenja se začne.

Če ste nastavili časovni zamik zagona, se na prikazovalniku odšteva čas do zagona. Po preteku nastavljenega časa zamika oziroma takoj po zagonu je izpisano trajanje programa.

Dodajanje ali odzemanje perila je kačdar koli mogoče, dokler na prikazovalniku ne zasveti simbol  (glejte poglavje „Sprememba poteka programa“, odstavek „Dodajanje perila“).

Varčevanje z energijo

Po 10 minutah elementi za prikaz potemniijo. Senzorska tipka *Zagon/dodajanje perila* počasi utripa.

Elemente za prikaz lahko ponovno vklopite:

- Dotaknite se senzorske tipke *Zagon/dodajanje perila* (to ne vpliva na program, ki se izvaja).

6. Konec programa/jemanje perila iz stroja

V fazi zaščite pred mečkanjem se boben še do 150 minut po koncu programa občasno zavrti. Vrata so zaklenjena. V prvih 10 minutah je upravljalno polje osvetljeno. Nato upravljalno polje ugasne in senzorska tipka *Zagon/dodajanje perila* utripa.

- Gumb za izbiro programa obrnite v položaj .

Vrata se odklenejo.

Če perilo vzamete iz stroja med fazo zaščite pred mečkanjem, lahko pride do zastoja toplote.

Perilo razprostrite, da lahko iz njega izpuhti preostala toplota.

Ko je faza zaščite pred mečkanjem končana, se vrata avtomatsko odklenejo.

- Odprite vrata bobna.
- Vzemite perilo iz stroja.

Pozabljeno perilo se lahko zaradi čezmernega sušenja poškoduje. Iz bobna vzemite vse kose perila.











Nasvet: Upoštevajte odstavek „Po vsakem pranju ali sušenju“ v poglavju „Pranje in sušenje“.



Pregled programov

* Teže se nanašajo na težo suhega perila.

EKO 40-60		maksimalno 5,0 kg*
Stopnje suhosti: ☐, ☐ ⁺		
	Perilo iz bombaža: majice, spodnje perilo, perilo za dojenčke, delovna oblačila, jopiči, odeje, predpasniki, halje, frotiraste brisače in kopalni plašči, krep ali frotirasto posteljno perilo	
Bombaž		maksimalno 5,0 kg*
Stopnje suhosti: ☐, ☐ ⁺		
Vrsta perila	Eno- in večplastno perilo iz bombaža: majice, spodnje perilo, perilo za dojenčke, delovna oblačila, jopiči, odeje, predpasniki, halje, frotiraste brisače/kopalni plašči, krep/frotirasto posteljno perilo	
Stopnje suhosti: ☐		
Vrsta perila	Bombažne ali lanene tkanine, ki jih je treba še zlikati, npr. namizno perilo, posteljno perilo, naškrobljeno perilo	
Nasvet	Perilo, ki ga nameravate strojno zlikati, zavijte, da bo ostalo vlažno.	
Neobčutljivo perilo		maksimalno 3,5 kg*
Stopnje suhosti: ☐, ☐, ☐ ⁺		
Vrsta perila	Neobčutljivo perilo iz sintetike, bombaža ali mešanih vlaken, npr. delovna oblačila, halje, puloverji, obleke, hlače, prti, nogavice	

SUŠENJE

Občutljivo perilo		maksimalno 1,0 kg*
Stopnje suhosti:  ,  ,  +		
Vrsta perila	Občutljivo perilo, opremljeno s simbolom za nego  , iz sintetičnih vlaken, mešanic, umetne svile ali bombaža, obdelanega za lahko vzdrževanje, npr. srajce, bluže, fino spodnje perilo, perilo z aplikacijami	
Nasvet	Da bo perilo po sušenju čim manj zmečkano, zmanjšajte količino polnjenja.	
Volna		maksimalno 2,0 kg*
3 minute		
Vrsta perila	Volneno perilo in perilo iz volnenih mešanic: puloverji, pletene jope, nogavice	
Nasvet	<ul style="list-style-type: none"> - Volneno perilo postane razrahljano in puhasto, vendar se ne posuši do konca. - Perilo vzemite iz stroja takoj po koncu programa. 	
MobileStart 		
Nasvet	Izbira programa in upravljanje potekata z aplikacijo Miele.	
Ekspres		maksimalno 3,5 kg*
Stopnje suhosti:  ,  ,  +		
Vrsta perila	Neobčutljivo perilo, ki bi ga lahko sušili v programu Bombaž	
Opomba	Pri neprekinjenem pranju in sušenju rahlo umazanega perila je trajanje tega programa posebej kratko.	
Temno perilo/jeans		maksimalno 3,0 kg*
Stopnje suhosti:  ,  ,  +		
Vrsta perila	Črni in temni kosi perila iz bombaža ali mešanic in oblačila iz jeansa	

Srajce		maksimalno 1,0 kg*
Stopnje suhosti:  ,  , 		
Vrsta perila	Srajce in bluže	
Nasvet	- Srajce in bluže obrnite narobe, zapnite gumbe, ovratnike in manšete pa zapognite navznoter.	
Toplo prezračevanje		maksimalno 4,0 kg*
20–120 minut		
Nasvet	<ul style="list-style-type: none"> - Dodatno sušenje večplastnega perila, ki se je neenakomerno posušilo: jopiči, blazine, spalne vreče - Sušenje in prezračevanje posameznih kosov perila 	
Izpiranje puhastih delcev	⇨ Odstavek „Program Izpiranje puhastih delcev“	

Toplo ožemanje

V nekaterih programih se izvede toplo ožemanje, da se zmanjša poraba energije med sušenjem.

Maksimalno število vrtljajev za toplo ožemanje ustreza dovoljenemu številu vrtljajev centrifuge pripadajočega programa pranja.

Število vrtljajev za toplo ožemanje lahko v nekaterih programih zmanjšate na do 900 vrtlj./min.

PRANJE IN SUŠENJE

Pranje in sušenje brez prekinitve

Pranje in sušenje perila brez vmesne prekinitve je priporočljivo takrat, ko želite posušiti vse oprano perilo in če količina perila ne presega dovoljene količine za sušenje.

Obvezno preberite poglavji „Pranje“ in „Sušenje“.

1. Priprava perila

- Izpraznite žepe.
- Perilo razvrstite po barvah in vrsti tkanin.
- Preverite simbole na etiketi za vzdrževanje perila.

2. Vlaganje perila

- Odprite vrata stroja.

Preden v boben vložite perilo, preverite, da v njem ni živali ali tujkov.

- V boben vložite razrahljano in ne zloženo perilo.

Dozirni pripomočki, kot so vrečke ali krogle, se lahko med sušenjem raztopijo in poškodujejo stroj in perilo.

Pazite, da med perilom za sušenje ni dozirnih pripomočkov.

- Zaprite vrata.

3. Izbira programa

- Zavrtite gumb za izbiro programa in izberite zeleni program.

Upravljalno polje je osvetljeno.

- Tolikokrat se dotaknite senzorske tipke *Pranje* in *Sušenje*, dokler nista svetlo osvetljeni obe senzorski tipki.

4. Izbira nastavitvev programov

- Izberite zeleno število vrtljajev centrifuge, temperaturo in stopnjo suhosti.

Senzorske tipke izbranih nastavitvev so svetlo osvetljene.

Minimalno število vrtljajev je omejeno na 900 vrtlj./min.

V nekaterih programih števila vrtljajev ni mogoče spremeniti.

- Če želite ali je potrebno, izberite dodatne funkcije.

Za toplo ožemanje stroj prevzame prikazano število vrtljajev centrifuge, ki velja za pranje.

- Če želite, izberite čas zamika zagona.

5. Dodajanje pralnega sredstva

- Pralno sredstvo dozirajte s kapsulo ali ga dodajte v predal za pralna sredstva.

6. Zagon/konec programa

- Dotaknite se utripajoče senzorske tipke *Zagon/dodajanje perila*.

Vrata se zaklenejo.

Program se zažene.

Po koncu programa se začne faza zaščite pred mečkanjem.

Med fazo zaščite pred mečkanjem so vrata še vedno zaklenjena.

- Dotaknite se tipke *Zagon/dodajanje perila* ali zavrtite gumb za izbiro programa v položaj .

Vrata se odklenejo.

Če perilo vzamete iz stroja med fazo zaščite pred mečkanjem, ga razprostrite, da lahko iz njega izpuhti preostala toplota.

Ko je faza zaščite pred mečkanjem končana, se vrata avtomatsko odklenejo.

- Odprite vrata in vzemite perilo iz bobna.

Upoštevajte odstavek „Po vsakem pranju ali sušenju“.

Po vsakem pranju ali sušenju

- Vrata **na široko** odprite.

 Nevarnost opeklin zaradi vroče kovine.

Kovinski pokrov na notranjem steklu vrat je po sušenju vroč.

Ne dotikajte se kovinskega pokrova.

- Vzemite perilo iz stroja.

Kos perila, ki ga pustite v bobnu, se lahko ob naslednjem pranju ali sušenju skrči, obarva ali poškoduje.

Pazite, da v bobnu ne pustite nobenega kosa perila.

- Preverite, da v tesnilnem obroču vrat bobna ni ostal kakršen koli tujek. Po sušenju iz obroča in s stekla v vratih odstranite puhaste delce.

Nasvet: Vrata pustite odprta za režo, da se boben lahko suši.

- Gumb za izbiro programa obrnite v položaj .

Nasvet: Predal za pralna sredstva pustite odprt za režo, da se lahko suši.

Program za izpiranje puhastih delcev

Med sušenjem lahko nastajajo puhasti delci, ki se nabirajo v bobnu in v lužni posodi. Da se ti kosmi, npr. iz temnega perila, ne bi ob naslednjem pranju odlagali na drugem perilu, npr. svetlem perilu, oziroma da ne bi prišlo do zamažitve stroja, lahko te puhaste delce izperete iz stroja.

Programa *Izpiranje puhastih delcev* ne uporabljajte za izpiranje perila. Pazite, da med izvajanjem tega programa v bobnu ni perila.

- Gumb za izbiro programa zavrtite v položaj programa *Izpiranje puhastih delcev*.

Ne uporabite pralnega sredstva.

- Dotaknite se tipke *Zagon/dodajanje perila*.

Čez nekaj minut so puhasti delci izprani iz stroja.

- Iz vratnega tesnila in s stekla v vratih odstranite morebitne ostanke puhastih delcev.
- Izklopite pralno-sušilni stroj.

Sprememba programa (zaščita pred posegi otrok)

Sprememba programa, temperature, števila vrtljajev centrifuge ali izbranih dodatnih funkcij po zagonu ni mogoča. Tako je preprečeno nenamerno upravljanje, npr. če so v bližini otroci.

Če pralno-sušilni stroj izklopite med izvajanjem programa, funkcija stanja pripravljenosti po 15 minutah ne izklopi povsem pralno-sušilnega stroja. V bobnu je še vedno lahko voda, zato so varnostne funkcije še naprej aktivne.

- Odprite vrata in vzemite perilo iz bobna.

Izbira drugega programa

- Zaprite vrata.
- Izberite zeleni program.
- Po potrebi ponovno dodajte pralno sredstvo.
- Dotaknite se tipke *Zagon/dodajanje perila*.

Program se zažene.



Prekinitev programa

Program lahko prekinete kadar koli po zagonu.

- Gumb za izbiro programa zavrtite v položaj .

Program je prekinjen.

- Gumb za izbiro programa nato zavrtite v poljuben položaj.

V prikazu časa se pojavijo črtice, ki krožijo  ...  ... .

- Med pranjem:

Lug, ki je v stroju, se izčrpa in program pranja je prekinjen.

Zapora vrat se sprosti.

- Med sušenjem:

Stroj perilo najprej ohladi, šele nato lahko odprete vrata.

Jemanje perila iz stroja

- Počakajte, da simbol  na prikazovalniku ugasne in se vrata odklenejo.

Sprememba poteka programa

Dodajanje perila - AddLoad

V prvih minutah po začetku programa lahko vložite v boben ali vzamete iz njega nekaj perila.

Dodajanje perila **ni** mogoče, če na prikazovalniku sveti simbol .

- Dotaknite se senzorske tipke *Zagon/ dodajanje perila*.

V prikazu časa se pojavijo črtice, ki krožijo *L _] ... [_] ... [_]*.

V prikazu časa je izpisano *Add*.

- Odprite vrata stroja.
- Dodajte ali odvezemite perilo.
- Zaprite vrata.
- Dotaknite se senzorske tipke *Zagon/ dodajanje perila*.

Program se nadaljuje.

Dodajanje ali odvezemanje perila ni mogoče, kadar:

- je temperatura luga nad 55 °C;
- nivo vode v bobnu preseže določeno vrednost.

Prednastavitev zagona

Prednastavitev zagona je aktivna, če je nastavljiva funkcija P98 SmartGrid izklopljena.

S prednastavitvijo zagona lahko izberete kasnejši zagon programa, zamik lahko traja od 30 minut do največ 24 ur. Tako lahko npr. izkoristite cenejšo nočno tarifo za električno energijo.

Nastavitev zamika začetka programa

- Izberite zeleni program pranja.
- Dotaknite se senzorske tipke .

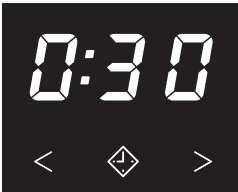

Senzorska tipka  svetlo sveti.

- Tolikokrat se dotaknite senzorske tipke < ali >, dokler na prikazovalniku ne sveti zeleni časovni zamik.
- Pri nastavitvi pod 10 ur se časovni zamik spreminja v korakih po 30 minut.
- Pri nastavitvi nad 10 ur se časovni zamik spreminja v korakih po 1 uro.

Vklop časa zamika zagona

- Dotaknite se utripajoče senzorske tipke *Zagon/dodajanje perila*.

Prednastavitev zagona se zažene in se odšteva v prikazu časa.

Sprememba ali prekinitev prednastavitve zagona

Če ste nastavitev časovnega zamika že zagnali, sprememba ni več mogoča.

- Gumb za izbiro programa obrnite v položaj .
- Gumb za izbiro programa obrnite v položaj poljubnega programa.

V prikazu časa se pojavijo črtice, ki krožijo *L _] ... [_] ... [_]*, ali *-0-*.

Odštevanje časovnega zamika zagona se prekine.

- Izberite program in po želji novo nastavitev zamika zagona.

Prednastavitev zagona/SmartStart

SmartStart

Funkcija *SmartStart* je aktivna, če je vklopljena nastavljiva funkcija *P98 SmartGrid*.

S funkcijo *SmartStart* definirate časovno okno, v katerem lahko zunanji signal avtomatsko zažene stroj. Stroj se zažene s pomočjo signala, ki ga prejme npr. od podjetja za oskrbo z električno energijo, ko je tarifa električne energije posebej ugodna.

Določite lahko časovno okno od 30 minut do 24 ur. V tem času pralno-sušilni stroj čaka na signal od zunaj. Če v določenem časovnem oknu stroj ne prejme nobenega signala, zažene program.

Nastavitev časovnega okna

Če je nastavljiva funkcija *P98 SmartGrid* aktivirana, se funkcija senzorske tipke  spremeni. V prikazu časa ni več prikazan čas prednastavitve zagona, temveč časovno okno, v katerem se lahko vaš pralno-sušilni stroj avtomatsko zažene (glejte poglavje „Nastavljive funkcije“, odstavek „*P98 SmartGrid*“).

Postopek ustreza nastavitvi časa pri prednastavitvi zagona.

- Dotaknite se senzorske tipke .
- S senzorsko tipko < ali > nastavite zeleno časovno okno.
- Dotaknite se senzorske tipke Zagon/ dodajanje perila.

V prikazu časa je izpisano *Err*.

Čiščenje ohišja in upravljalne plošče

⚠ Nevarnost električnega udara zaradi omrežne napetosti. Pri izklopljenem pralno-sušilnem stroju je prisotna omrežna napetost. Pred čiščenjem in vzdrževalnimi deli vedno izvlcite omrežni vtič.

⚠ Škoda zaradi vode. Zaradi tlaka vodnega curka lahko v stroj zaide voda in poškoduje sestavne dele. Pralno-sušilnega stroja ne škropite z vodnim curkom.

⚠ Škoda zaradi čistilnih sredstev. Čistila z vsebnostjo topil, sredstva za poliranje ali čiščenje stekla oz. univerzalna čistilna sredstva lahko poškodujejo plastične površine in druge dele stroja. Ne uporabite tovrstnih čistilnih sredstev.

- Ohišje stroja in upravljalno ploščo očistite z blagim čistilnim sredstvom ali milnico, nato ju obrišite z mehko krpo do suhega.
- Boben čistite s primernim čistilnim sredstvom za plemenito jeklo.

Čiščenje predala za pralna sredstva

Uporaba nizkih temperatur pranja in tekočih pralnih sredstev pospeši razvoj mikroorganizmov v predalu za pralna sredstva.

- Iz higienskih razlogov redno čistite celoten predal za pralna sredstva.

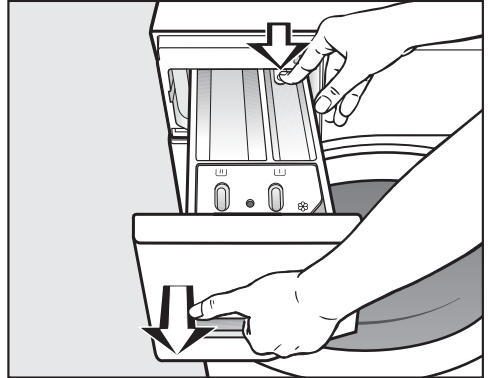

- Predal za pralna sredstva izvlcite do nastavka, pritisnite zatič in povlecite predal iz stroja.
- Predal za pralna sredstva očistite s toplo vodo.

Čiščenje in vzdrževanje

Čiščenje sesalne natege in kanala

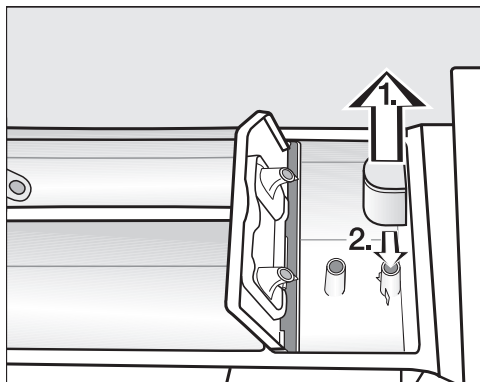

- Izvlecite sesalno natego iz prekata  in jo sperite pod tekočo toplo vodo.
- Očistite tudi cevko, preko katere je zataknjena natega.
- Ponovno nataknite sesalno natego.

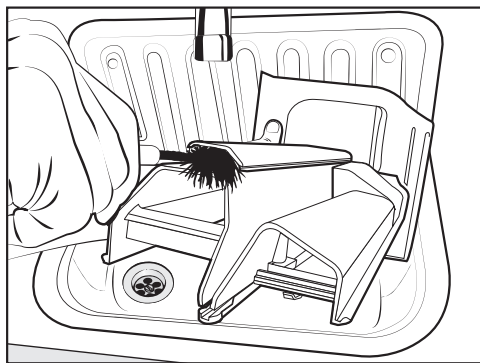

- S toplo vodo in ščetko očistite kanal, po katerem teče mehčalec.

Tekoče sredstvo za škrobljenje povzroča zlepljanje.

Po večkratni uporabi tekočega sredstva za škrobljenje morate sesalno natego še posebej temeljito očistiti.

Čiščenje ležišča predala za pralna sredstva

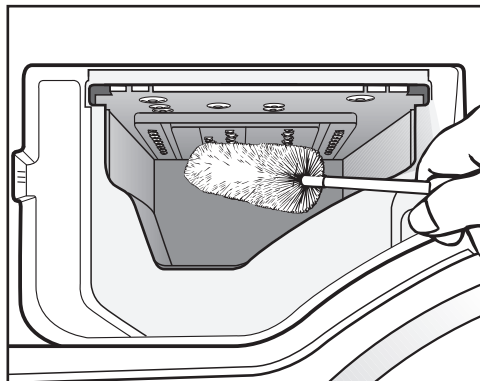

- S ščetko odstranite ostanke pralnega sredstva in obloge vodnega kamna s šob predala za pralna sredstva.
- Predal za pralna sredstva ponovno vstavite v ohišje.

Nasvet: Predal za pralna sredstva pustite odprt za režo, da se lahko suši.

Čiščenje stekla na vratih

- Občasno očistite notranjo stran stekla in kovinski nastavek na njem z blagim čistilnim sredstvom ali milnico.
- Oboje osušite z mehko krpo.

Čiščenje bobna

Če perete pri nizki temperaturi in/ali s tekočimi pralnimi sredstvi, obstaja nevarnost, da se v pralno-sušilnem stroju razvijejo mikroorganizmi in neprijeten vonj. Stroj očistite s programom *Bombaž 90 °C*. Boben očistite najpozneje takrat, ko zasveti kontrolna lučka **i** skupaj s številko **7** v prikazu časa.

Čiščenje sita v vodnem priključku

Pralno-sušilni stroj ima vgrajeno sito, ki ščiti dovodni ventil. Sito v dovodni cevi na prostem koncu cevi preverite vsakih šest mesecev. Če so v vašem vodovodnem omrežju prekinitve razmeroma pogoste, so ti intervali lahko krajši.

- Zaprite vodovodno pipo.
- S pipe odvijte dovodno cev.

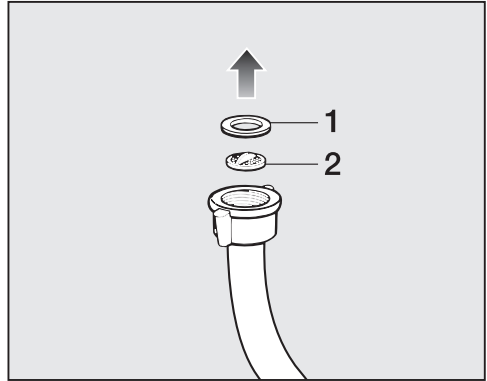

- Izvlecite gumijasto tesnilo **1** iz vodila.
- Prosti konec dovodne cevi držite navzdol. Plastično sito **2** pade iz cevi.
- Očistite plastično sito.
- Ponovna namestitev poteka v obratnem vrstnem redu.
- Spojko trdno privijte na vodno pipo in pipo odprite. Če voda še izhaja, spojko dodatno privijte.

Sito morate po čiščenju **obvezno** namestiti nazaj na njegovo mesto.

Kaj storiti, če ...

Večino motenj in napak, ki se pojavijo med vsakdanjo uporabo aparata, lahko odpravite sami. Tako lahko pogosto prihranite čas in denar, ker vam ni treba poklicati servisne službe.



Na spletni strani www.miele.com/service lahko poiščete informacije o samostojnem odpravljanju motenj.

Naslednje tabele naj vam bodo v pomoč pri iskanju in odpravljanju vzrokov motenj in napak.

Zagnati ni mogoče nobenega programa

Težava	Vzrok in rešitev
Upravljalno polje ostane temno.	<p>Pralno-sušilni stroj ni pod napetostjo.</p> <ul style="list-style-type: none">■ Preverite, ali je vtič vstavljen v omrežno vtičnico.■ Preverite, ali je varovalka morda izklopljena (pregorela).
	<p>Pralno-sušilni stroj se je zaradi varčevanja z energijo avtomatsko izklopil.</p> <ul style="list-style-type: none">■ Ponovno vklopite pralno-sušilni stroj, tako da zavržete gumb za izbiro programa.
V prikazu časa sta izmenično izpisana F in 34.	<p>Vrata niso pravilno zaprta. Zapiralo vrat se ni moglo zaskočiti.</p> <ul style="list-style-type: none">■ Ponovno zaprite vrata.■ Znova zaženite program.■ Če se sporočilo o napaki ponovi, pokličite servisno službo.

Prekinitev programa in kontrolna lučka napake

Težava	Vzrok in rešitev
<p>Sveti kontrolna lučka napake . V prikazu časa sta izmenično izpisana <i>F</i> in <i>10</i>, oglasi se tudi zvočni signal.</p>	<p>Dotok vode je zaprt ali oviran.</p> <ul style="list-style-type: none"> ■ Preverite, ali je vodna pipa dovolj odprta. ■ Preverite, ali je dovodna cev prepognjena. ■ Preverite, ali je vodni tlak prenizek. <p>Sito v dovodni cevi je zamašeno.</p> <ul style="list-style-type: none"> ■ Očistite sito.
<p>Sveti kontrolna lučka napake . V prikazu časa sta izmenično izpisana <i>F</i> in <i>11</i>, oglasi se tudi zvočni signal.</p>	<p>Odtok vode je blokiran ali oviran. Odtočna cev je nameščena previsoko.</p> <ul style="list-style-type: none"> ■ Očistite lužni filter in odtočno črpalko. ■ Preverite, ali je presežena maksimalna višina črpanja 1 m.
<p>Sveti kontrolna lučka napake . V prikazu časa sta izmenično izpisana <i>F</i> in <i>13B</i>, oglasi se tudi zvočni signal.</p>	<p>Aktiviral se je sistem za zaščito pred izlivom vode.</p> <ul style="list-style-type: none"> ■ Zaprite vodno pipo. ■ Pokličite servisno službo.
<p>V prikazu časa sta izmenično izpisana <i>F</i> in <i>XXX</i>, oglasi se tudi zvočni signal.</p>	<p>Okvara.</p> <ul style="list-style-type: none"> ■ Pralno-sušilni stroj ločite od električnega omrežja. Izvlecite omrežni vtič iz vtičnice ali izklopite varovalko hišne inštalacije. ■ Počakajte najmanj 2 minuti, nato stroj ponovno priključite na omrežje. ■ Ponovno vklopite pralno-sušilni stroj. ■ Znova zaženite program. ■ Če se sporočilo o napaki ponovi, pokličite servisno službo.

Kaj storiti, če ...

Ob koncu programa sveti kontrolna lučka napake

Težava	Vzrok in rešitev
Sveti kontrolna lučka  .	Med pranjem se je ustvarilo preveč pene. ■ Pri naslednjem pranju dozirajte manj pralnega sredstva in v prihodnje upoštevajte navodila za doziranje na embalaži pralnega sredstva.
Zasveti kontrolna lučka i skupaj s številko 1 v prikazu časa.	Pri pranju že dalj časa niste uporabili nobenega programa s temperaturo nad 60 °C. ■ Zaženite program <i>Bombaž 90 °C</i> z dodatkom Mielejevega čistilnega sredstva za stroje ali praškastega univerzalnega pralnega sredstva. Pralno-sušilni stroj se očisti in preprečen je razvoj mikroorganizmov in neprijetnega vonja.
Zasveti kontrolna lučka i skupaj s številko 3 v prikazu časa.	Že dolgo niste uporabili programa <i>Izpiranje puhastih delcev</i> . ■ Zaženite program <i>Izpiranje puhastih delcev</i> , kot je opisano v poglavju „Izpiranje puhastih delcev“.
Zasveti kontrolna lučka i skupaj s številko 4 v prikazu časa.	V bobnu ni perila.
	Količina perila v bobnu je premajhna. Perilo je še vlažno, ker stroj ni mogel določiti preostale vlažnosti. ■ Majhne količine perila v prihodnje sušite v programu <i>Toplo prezračevanje</i> .
	Količina perila je bila za izbrani program sušenja prevelika. ■ Upoštevajte maksimalne količine polnjenja v odstavku „Pregled programov“.

Simboli v prikazu časa

Sporočilo	Vzrok in rešitev
Na prikazovalniku zasveti --.	Gumb za izbiro programa ste po zagonu programa zavrteli v drug položaj. <ul style="list-style-type: none"> ■ Gumb za izbiro programa zavrtite v prvotni položaj.
Ob vklopu pralno-sušilnega stroja zasveti UP.	Za pralno-sušilni stroj je na voljo posodobitev. Podrobnejše informacije so navedene v poglavju „Nastavljive funkcije“, odstavek „P99 RemoteUpdate“.
Ob izbiri programa v prikazu časa na kratko zasveti Ctr.	Pralno-sušilni stroj pokaže, da je povezan v omrežje.
Ob izbiri programa <i>MobileStart</i> ☐ v prikazu časa zasveti OFF.	Daljinsko upravljanje je izklopljeno. <ul style="list-style-type: none"> ■ Aktivirajte nastavljivo funkcijo P97 Daljinsko upravljanje, da boste lahko pralno-sušilni stroj upravljali z aplikacijo.
Ob izbiri programa <i>MobileStart</i> ☐ v prikazu časa zasveti Con.	Pralno-sušilni stroj je povezan v omrežje in ga lahko upravljate z aplikacijo.
Ob izbiri programa <i>MobileStart</i> ☐ v prikazu časa zasveti $no\text{C}$.	Miele@home ni nastavljen. <ul style="list-style-type: none"> ■ Pralno-sušilni stroj povežite v omrežje, glejte poglavje „Prvi zagon“, odstavek „Nastavitev funkcije Miele@home“.
Ob vklopu pralno-sušilnega stroja zasveti Cno.	Okvara. <ul style="list-style-type: none"> ■ Izklopite pralno-sušilni stroj. ■ Ponovno vklopite pralno-sušilni stroj. ■ Če se Cno ponovno izpiše, pokličite servisno službo. <p>Upravljanje pralno-sušilnega stroja je še naprej mogoče.</p> <ul style="list-style-type: none"> ■ Dotaknite se osvetljene senzorske tipke ◇.

Kaj storiti, če ...

Splošne težave pri uporabi pralno-sušilnega stroja

Težava	Vzrok in rešitev
Prikazovalnik je temen.	Prikazovalnik se zaradi varčevanja z energijo avtomatsko izklopi (stanje pripravljenosti). <ul style="list-style-type: none">■ Pritisnite poljubno tipko. Stanje pripravljenosti se izklopi.
Pralno-sušilni stroj se med ožemanjem premika.	Nogice stroja niso pravilno nastavljene in niso blokirane. <ul style="list-style-type: none">■ Pralno-sušilni stroj postavite v stabilen položaj in zablokirajte nogice.
Nenavadni zvoki črpanja.	Ne gre za napako! Srkajoči zvoki na začetku in koncu postopka črpanja so povsem normalni.
Zvoki centrifuge med sušenjem.	Ne gre za napako! Tudi med sušenjem se perilo centrifugira (toplo ožemanje).
Pralno-sušilni stroj ni ožel perila kot običajno, zato je to še mokro.	Pri zadnjem ožemanju se je pojavila velika neuravnoteženost in število vrtljajev centrifuge se je avtomatsko znižalo. <ul style="list-style-type: none">■ V boben vedno vložite velike in majhne kose perila, da se perilo bolje porazdeli.
V predalu za pralna sredstva so večji ostanki pralnega sredstva.	Pretočni tlak vode ni dovolj visok. <ul style="list-style-type: none">■ Očistite sita v vodnem priključku.■ Izberite funkcijo <i>Več vode</i>. Praškasta pralna sredstva se v povezavi s sredstvom za mehčanje vode pogosto zlepijo. <ul style="list-style-type: none">■ Očistite predal za pralna sredstva in v prihodnje dodajajte vanj najprej pralno sredstvo in šele nato sredstvo za mehčanje vode.

Splošne težave pri uporabi pralno-sušilnega stroja

Težava	Vzrok in rešitev
Mehčalec se ne izpere v celoti ali pa v prekatu ☞ ostane preveč vode.	<p>Sesalna natega ni pravilno nameščena ali je zamašena.</p> <ul style="list-style-type: none"> ■ Očistite sesalno natego, glejte poglavje „Čiščenje in vzdrževanje“, odstavek „Čiščenje predala za pralna sredstva“.
V prekatu za mehčalec je poleg kapsule voda.	<p>Niste aktivirali funkcije CapDosing ali pa po zadnjem postopku pranja niste odstranili prazne kapsule.</p> <ul style="list-style-type: none"> ■ Pri naslednji uporabi kapsule pazite, da aktivirate CapDosing. ■ Odstranite in zavržite kapsulo po vsakem pranju.
	<p>Odvodna cevka v predalu za pralna sredstva, na katero se namesti kapsulo, je zamašena.</p> <ul style="list-style-type: none"> ■ Očistite cevko.
Ob koncu programa je v kapsuli še tekočina.	<p>Odvodna cevka v predalu za pralna sredstva, na katero se namesti kapsulo, je zamašena.</p> <ul style="list-style-type: none"> ■ Očistite cevko.
	<p>Ne gre za napako! Iz tehničnih razlogov v kapsuli vedno ostane malo vode.</p>
Preostali časi, izpisani na prikazovalniku, so lahko različni.	<p>Inteligentna elektronika stroja stalno prilagaja prikaz preostalega časa razmeram pranja in sušenja.</p>

Kaj storiti, če ...

Splošne težave pri uporabi pralno-sušilnega stroja

Težava	Vzrok in rešitev
Med programom <i>Izpiranje puhastih delcev</i> iz predala za pralna sredstva izhaja pena.	<p>V lužni posodi so ostanki pralnega sredstva od zadnjega postopka pranja.</p> <ul style="list-style-type: none">■ Vedno odmerite ustrezno količino pralnega sredstva.■ Upoštevajte priporočila za doziranje na embalaži pralnega sredstva.
Po končanem programu <i>Izpiranje puhastih delcev</i> v bobnu ostane pena.	<p>V programu <i>Izpiranje puhastih delcev</i> se iz lužne posode izperejo tudi ostanki pralnih sredstev. Zato se lahko ustvari pena.</p> <ul style="list-style-type: none">■ Program <i>Izpiranje puhastih delcev</i> redno uporabljajte, da se v lužni posodi ne bodo mogli nabrati ostanki pralnih sredstev.
Po končanem programu <i>Izpiranje puhastih delcev</i> v bobnu ostanejo puhasti delci.	<p>Programa <i>Izpiranje puhastih delcev</i> že dolgo niste uporabili.</p> <ul style="list-style-type: none">■ Odstranite puhaste delce iz bobna.■ Redno uporabljajte program <i>Izpiranje puhastih delcev</i>.
Pralno-sušilni stroj ima neprijeten vonj.	<p>Niste upoštevali kontrolne lučke i. Če dalj časa niste uporabili nobenega programa s temperaturo pranja nad 60 °C.</p> <ul style="list-style-type: none">■ Da se v pralno-sušilnem stroju ne bodo razvili mikroorganizmi in neprijeten vonj, zaženite program <i>Bombaž 90 °C</i> in dodajte Mielejevo čistilo za stroje ali praškasto univerzalno pralno sredstvo.
	<p>Po pranju ste zaprli vrata stroja in predal za pralna sredstva.</p> <ul style="list-style-type: none">■ Vrata in predal za pralna sredstva pustite odprta za režo, da omogočite sušenje.

Nezadovoljivi rezultati pranja

Težava	Vzrok in rešitev
<p>Na opranem temnem perilu so beli ostanki, ki spominjajo na pralno sredstvo.</p>	<p>Pralno sredstvo vsebuje netopne sestavine (zeolite) za mehčanje vode. Te so se prijele površine perila.</p> <ul style="list-style-type: none"> ■ Ostanke poskusite odstraniti s suhega perila s pomočjo ščetke. ■ V bodoče perite perilo temnih barv s pralnim sredstvom brez zeolitov. Tekoča pralna sredstva jih običajno ne vsebujejo. ■ Perilo perite v programu <i>temno perilo</i>.
<p>Perilo, oprano s tekočim pralnim sredstvom, ni čisto.</p>	<p>Tekoča pralna sredstva ne vsebujejo belil. Zato lahko madeži od sadja, kave ali čaja včasih ostanejo na perilu.</p> <ul style="list-style-type: none"> ■ Uporabite praškasto pralno sredstvo, ki vsebuje belilo. ■ V komoro III dodajte sol za odstranjevanje madežev, tekoče pralno sredstvo pa v dozirno kroglo (dozirno kroglo pred sušenjem odstranite). ■ V predal za pralna sredstva nikoli ne dodajajte skupaj tekočega pralnega sredstva in soli za odstranjevanje madežev.
<p>Na opranem perilu se držijo sivi elastični ostanki.</p>	<p>Dodali ste premalo pralnega sredstva. Perilo je bilo močno umazano z maščobami (olja, mazila).</p> <ul style="list-style-type: none"> ■ Pri tovrstni umazaniji na perilu dodajte več pralnega sredstva ali uporabite tekočega. ■ Pred naslednjim pranjem zaženite program <i>Čiščenje stroja</i> z dodatkom Mielejevega čistilnega sredstva za pralne stroje ali praškastega univerzalnega pralnega sredstva.

Kaj storiti, če ...

Nezadovoljivi rezultati sušenja

Težava	Vzrok in rešitev
Perilo je po sušenju preveč vlažno.	<p>Količina perila v bobnu je premajhna. Elektronika ni mogla pravilno določiti preostale vlažnosti perila.</p> <ul style="list-style-type: none">■ Majhne količine perila v prihodnje sušite v programu <i>Toplo prezračevanje</i>. <p>Med ožemanjem se je zaradi neugodne razporeditve perila v bobnu ustvaril obroč perila. Med toplim ožemanjem se je v bobnu ustvaril obroč perila, ker je bilo perilo premokro ali ker je bilo nastavljeno previsoko število vrtljajev centrifuge.</p> <ul style="list-style-type: none">■ Odprite vrata bobna in razrahljajte perilo.■ Ponovno zaženite program sušenja z nižjim številom vrtljajev centrifuge.
Perilo se zdi po sušenju prevlažno.	<p>Toplo perilo je na otip bolj vlažno.</p> <ul style="list-style-type: none">■ Razprostrite perilo, da bo toplota lahko izpuhtela.
Perilo je po sušenju preveč vlažno ali presuho.	<p>Želeni ostanek vlažnosti perila je med dvema stopnjama suhosti.</p> <ul style="list-style-type: none">■ Po potrebi spremenite stopnje suhosti, kot je opisano v poglavju „Nastavitve“, odstavek „Stopnje suhosti“.
Po sušenju je v bobnu voda.	<p>Odtok vode je oviran.</p> <ul style="list-style-type: none">■ Očistite lužni filter in lužno črpalko, kot je opisano v odstavku „Odpiranje vrat bobna pri zamašenem odtoku in/ali izpadu električnega toka“, in preverite višino črpanja.

Vrat stroja ni mogoče odpreti

Težava	Vzrok in rešitev
<p>Med izvajanjem programa ni mogoče odpreti vrat stroja.</p>	<p>Med izvajanjem programa so vrata zaklenjena.</p> <ul style="list-style-type: none"> ■ Upoštevajte napotke v poglavju „Sprememba poteka programa“, odstavek „Dodajanje perila“. <p>V bobnu so ostanki vode, ki je pralno-sušilni stroj ne more izčrpati.</p> <ul style="list-style-type: none"> ■ Očistite lužni filter in odtočno črpalko, kot je opisano v odstavku „Odpiranje vrat pri zamašenem odtoku in/ali izpadu električnega toka“. <p>Nivo vode v bobnu je previsok.</p> <ul style="list-style-type: none"> ■ Prekinite program. Voda se izčrpa iz stroja.
<p>Ob koncu programa ali po prekinitvi programa ni mogoče odpreti vrat. V prikazu časa se pojavijo črtice, ki utripajo []...[]...[]...</p>	<p>Iz varnostnih razlogov ni mogoče odpreti vrat. Temperatura v bobnu je pri pranju višja od 55 °C oziroma pri sušenju višja od 70 °C.</p> <ul style="list-style-type: none"> ■ Počakajte, da temperatura v bobnu pade in da se vrata odklenejo.
<p>Vrata se ne odklenejo. V prikazu časa sta izmenično izpisana F in 35.</p>	<p>Ključavnica vrat je blokirana.</p> <ul style="list-style-type: none"> ■ Pokličite servisno službo.

Kaj storiti, če ...

Odpiranje vrat pri zamašenem odtoku in/ali izpadu električnega toka

- Izklopite pralno-sušilni stroj.

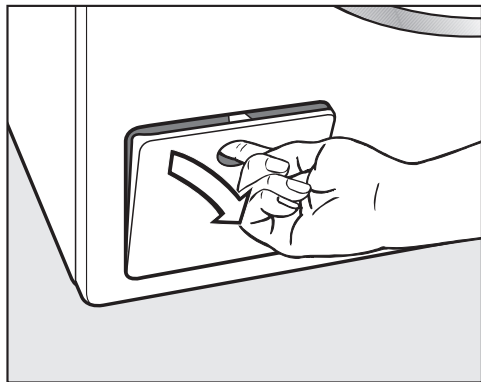

- Odprite loputo za lužno črpalko.

Zamašen odtok

Če je odtok zamašen, je lahko v pralno-sušilnem stroju večja količina vode.

 Nevarnost oparin zaradi vročega luga.

Če ste tik pred tem prali pri visoki temperaturi, je lug, ki izteka iz stroja, vroč.

Lug previdno izpraznite.

Iztok vode

Lužnega filtra ne odvijte do konca.

- Pod loputo postavite posodo, npr. globok pekač.

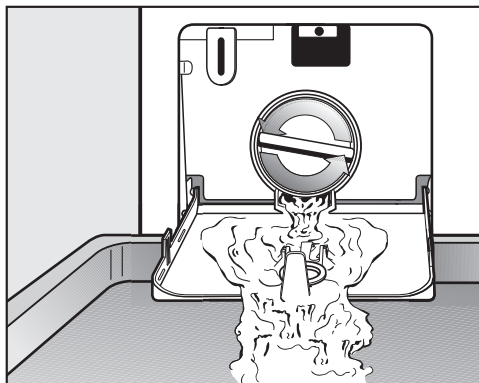

- Počasi odvijajte lužni filter, dokler ne začne iztekati voda.
- Ponovno privijte lužni filter, da prekinete iztekanje vode.

Ko voda ne izteka več:

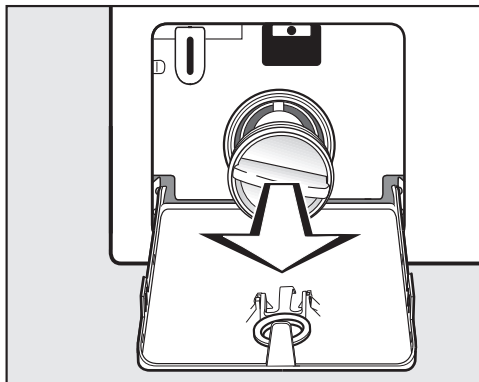

- Povsem odvijte lužni filter.

Čiščenje lužnega filtra

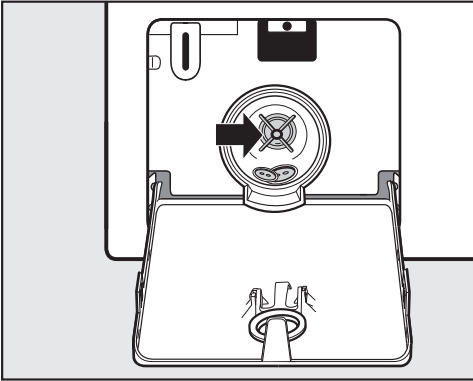

- Lužni filter temeljito očistite.
- Preverite, ali se krilca odtočne črpalke neovirano vrtijo.
- Odstranite tujke (gumbe, kovance ipd.) in očistite notranjost.
- Ponovno vstavite lužni filter in ga trdno privijte.

⚠ Škoda zaradi iztekajoče vode.
Če lužnega filtra ne namestite nazaj, bo iz pralno-sušilnega stroja iztekala voda.

Ponovno vstavite lužni filter in ga trdno privijte.

Odpiranje vrat

⚠ Nevarnost poškodbe zaradi vrtečega se bobna.

Če sežete v boben, ki se še vrti, obstaja nevarnost poškodbe.

Preden začnete jemati perilo iz stroja, se vedno prepričajte, da boben povsem miruje.

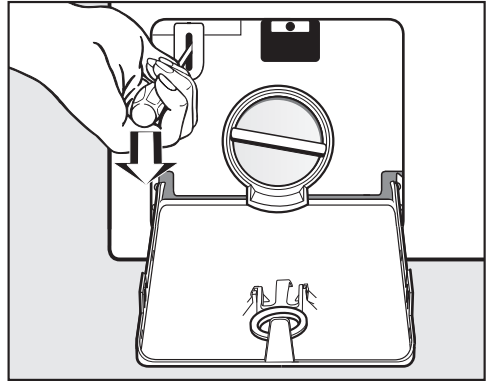

- Sprostite vrata, npr. z izvijačem.
- Odprite vrata bobna.

Servisna služba

Na spletni strani www.miele.com/service lahko poiščete informacije o samostojnem odpravljanju motenj in nadomestnih delih Miele.

Kontakt v primeru motenj

Če motnje ne morete odpraviti sami, se obrnite npr. na svojega trgovca z opremo Miele ali na servis Miele.

Servisno službo Miele lahko naročite po spletu na www.miele.com/service.

Kontaktne podatke servisne službe Miele so navedeni na koncu tega dokumenta.

Osebe servisa potrebuje oznako modela in tovarniško številko vašega aparata (Fabr./SN/Nr.). Oba podatka sta navedena na napisni ploščici.

Napisno ploščico vidite pri odprtih vratih stroja nad steklom.

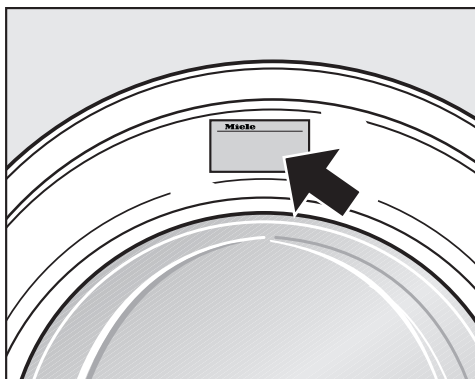

Garancija

Garancijska doba je 2 leti.

Podrobnejše informacije so navedene v priloženih garancijskih pogojih.

Dodatna oprema

Dodatno opremo za ta pralno-sušilni stroj lahko kupite v specializirani trgovini z opremo Miele ali na servisu Miele.

Podatkovna zbirka EPREL

Od 1. marca 2021 so informacije o označevanju porabe energije in zahtevah glede okoljsko primerne zasnove na voljo v evropski podatkovni zbirki o izdelkih (EPREL). Do podatkovne zbirke o izdelkih lahko dostopate na povezavi <https://eprel.ec.europa.eu/>. Tam boste morali vnesti oznako modela.

Oznaka modela je navedena na napisni ploščici.

Miele Made in xxx

Mod.: XXXxxx

M-Nr.: xxxxxxxx Type: XXxx-X

Nr.:/ xxxxxxxx

Miele Service
www.miele.com/service

Sprednja stran

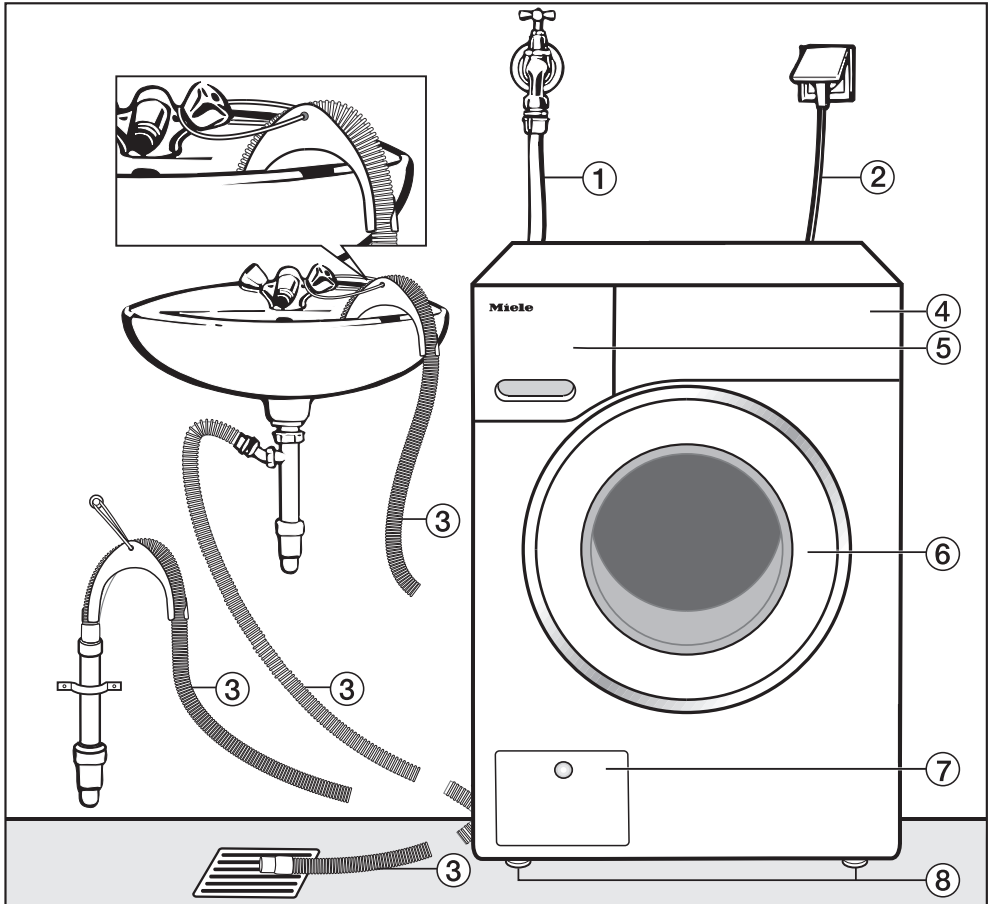

- | | |
|---|--|
| ① Dovodna cev | ⑤ Predal za pralna sredstva |
| ② Električni priključek | ⑥ Vrata |
| ③ Odtočna cev z upognjenim delom (snemljiv) z možnostmi odtočne napeljave | ⑦ Loputa za lužni filter, lužno črpalko in odpiralo v sili |
| ④ Upravljalna plošča | ⑧ 4 po višini nastavljive nogice |

Inštalacija

Hrbtna stran

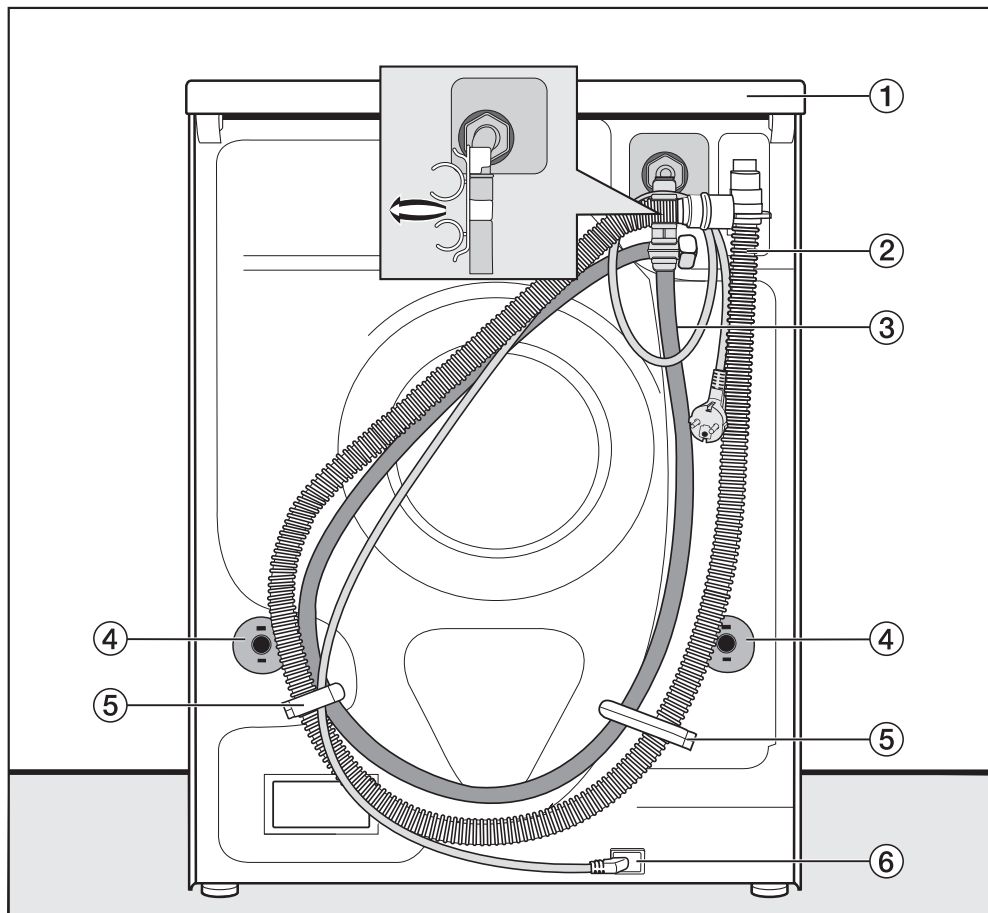

① Previsni del pokrova z možnostjo oprijema za transport

② Odtočna cev

③ Dovodna cev

④ Vrtljivi varovali s transportnima palicama

⑤ Transportni držali za dovodno in odtočno cev

⑥ Električni priključek

Površina za postavitev

Najprimernejša površina za postavitev je beton. V nasprotju z lesenimi podi ali drugimi talnimi oblogami z „mehkimi“ karakteristikami beton med ožemanjem le redko vibrira.

Upoštevajte:

- Pralno-sušilni stroj morate postaviti v navpičen in stabilen položaj.
- Pralno-sušilnega stroja ne postavljajte na mehke talne obloge, sicer bo med ožemanjem vibriral.

Pri postavitvi na lesen strop upoštevajte:

- Pralno-sušilni stroj postavite na vezano ploščo (najmanj 59 x 52 x 3 cm). Plošča mora biti privita na čim več leg in ne samo na deske tal.

Nasvet: Najbolje je, da stroj postavite v kot prostora, kjer je stabilnost vsakega stropa največja.

⚠ Nevarnost poškodbe zaradi nezavarovanega stroja.

Pri postavitvi stroja na podnožje, ki je na voljo na licu mesta (betonski ali zidan podstavek), obstaja nevarnost, da pralno-sušilni stroj med ožemanjem pade z njega.

Pralno-sušilni stroj zavarujte s pritrdilnim elementom (dodatna oprema).

Prenos pralno-sušilnega stroja do mesta postavitve

⚠ Nevarnost poškodbe zaradi slabe pritrditve pokrova.

Pritrditev pokrova na zadnji strani je lahko zaradi zunanjih okoliščin krhka. Pokrov se lahko med prenašanjem stroja odtrga.

Pred prenosom stroja preverite, ali je previsni del pokrova stabilen.

- Pralno-sušilni stroj prenašajte tako, da ga držite za sprednji nogi in zadnji, previsni del pokrova.

Odstranjevanje transportnega varovala

Odstranjevanje leve transportne palice

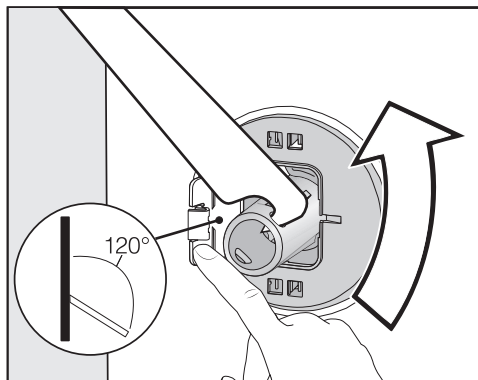

- Pokrovček potisnite navzven in s priloženim ključem obrnite transportno palico za 90°.

Inštalacija

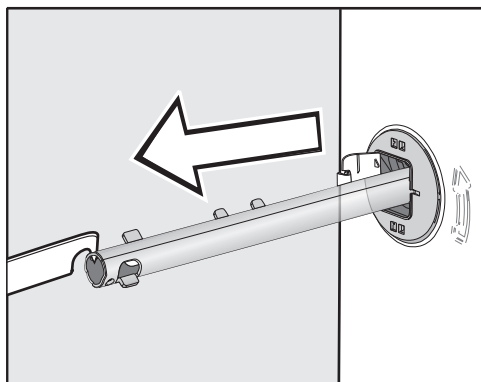

- Transportno palico izvlecite.

Odstranjevanje desne transportne palice

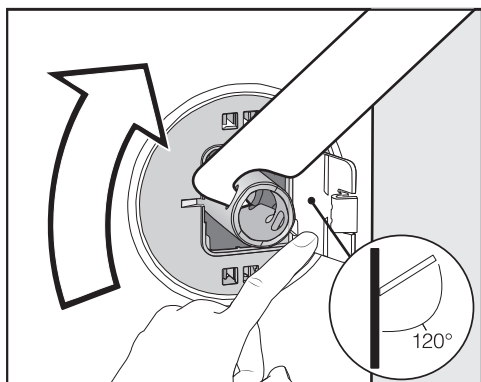

- Pokrovček potisnite navzven in s priloženim ključem obrnite transportno palico za 90°.

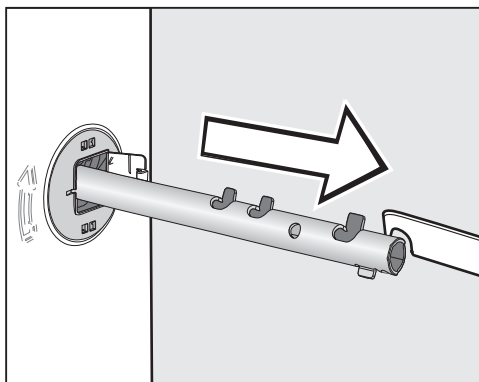

- Transportno palico izvlecite.

Zapiranje odprtin

⚠ Nevarnost poškodbe zaradi ostrih robov.

Če odprtin ne zaprete, obstaja pri seganju vanje nevarnost poškodb. Odprtini odvzetih transportnih palic zaprite.

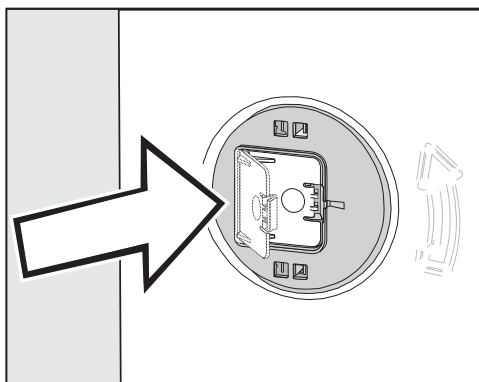

- Pokrovčka trdno zaprite, tako da se zaskočita.

Vstavljanje transportnega varovala

⚠ Škoda zaradi nepravilnega transporta.

Med transportom brez transportnega varovala se lahko pralno-sušilni stroj poškoduje.

Transportno varovalo shranite. Pred transportom pralno-sušilnega stroja (npr. zaradi selitve) ga morate ponovno montirati.

Odpiranje pokrovčkov

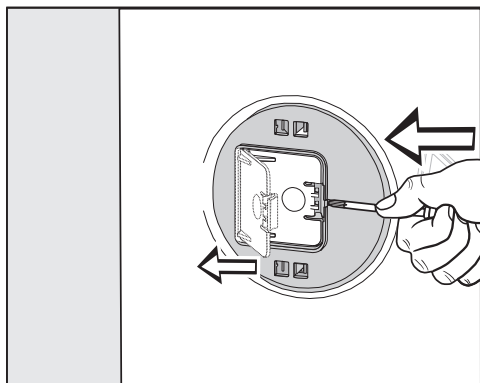

- S koničastim predmetom, npr. ozkim izvijačem, pritisnite proti zapornemu zatiču.

Pokrovček se odpre.

Vgradnja transportnih palic

- Palici vgradite v obratnem vrstnem redu, kot ste ju odstranili.

Nasvet: Nekoliko privzdignite boben, da boste transportni palici lažje vstavili.

Vgradnja stroja pod delovni pult

Montažo in demontažo kompleta za vgradnjo pod pult* mora opraviti usposobljen strokovnjak.

- Potreben je **komplet za vgradnjo pod pult***. Krovna pločevina, ki je priložena kompletu za vgradnjo pod pult*, nadomesti pokrov pralno-sušilnega stroja. Montaža krovne pločevine je nujno potrebna zaradi električne varnosti.
- Dotok in odtok vode ter električni priključek morajo biti nameščeni v bližini pralno-sušilnega stroja in morajo biti dostopni.

Navodila za montažo so priložena kompletu za vgradnjo pod pult.

* dodatna oprema

Inštalacija

Postavitev stroja v pravi položaj

Pralno-sušilni stroj mora stati navpično in enakomerno na vseh štirih nožicah. Le tako boste zagotovili njegovo brezhibno delovanje.

Zaradi nestrokovne postavitve stroja se poveča poraba vode in energije, poleg tega pa se stroj lahko premika po prostoru.

Odvijanje in blokada nogic

Položaj pralno-sušilnega stroja lahko izravnate s pomočjo štirih navojnih nogic. Ob dobavi so vse štiri nogice povsem privite.

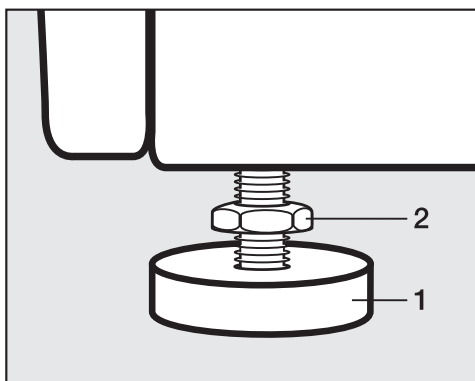

- S priloženim ključem sprostite nasprotno matico **2** v smeri urnega kazalca. Nato nasprotno matico **2** odvijte skupaj z nogico **1**.

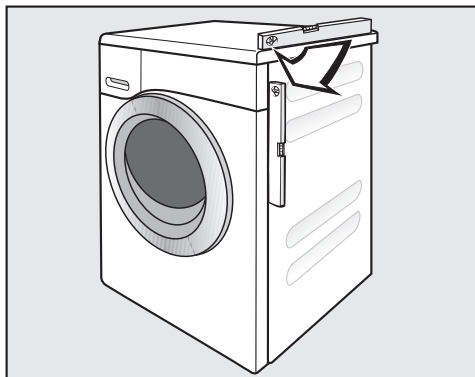

- Z vodno tehtnico se prepričajte, da pralno-sušilni stroj stoji v navpičnem položaju.
- Nogico **1** zadržite s cevnicami. S ključem ponovno privijte nasprotno matico **2** proti ohišju stroja.

⚠ Škoda zaradi napačno poravnane pralno-sušilnega stroja. Če nogice niso blokirane, obstaja nevarnost, da se pralno-sušilni stroj med delovanjem premika. Vse štiri nasprotno matice nogic privijte tesno ob ohišje. Preverite tudi nogice, ki jih med poravnavanjem stroja niste odvili.

Sistem za zaščito pred izlivom vode

Sistem za zaščito pred izlivom vode Miele, zagotavlja zanesljivo zaščito pred škodo, ki bi jo lahko povzročila voda ob izlivu iz pralno-sušilnega stroja.

Sistem je sestavljen iz naslednjih delov:

- dovodne cevi
- elektronike in zaščite pred iztekanjem in prelivom
- odtočne cevi

Dovodna cev

- Zaščita pred razpočenjem cevi

Dovodna cev vzdrži tlak več kot 7.000 kPa.

Elektronika in ohišje

- Kad na dnu

Vodo, ki izhaja zaradi nezatesnjenosti pralno-sušilnega stroja, prestreže kad na dnu. S pomočjo plavajočega stikala se izklopijo dovodni ventili.

Nadaljnji dotok vode je zaprt. Voda, ki je v lužni posodi, se izčrpa iz stroja.

- Zaščita pred izlivom zaradi previsokega nivoja vode

Preprečeno je iztekanje vode iz stroja zaradi nekontroliranega dotoka vode.

Če nivo vode preseže določeno raven, se vklopi odtočna črpalka in voda se nadzorovano izčrpa iz stroja.

Odtočna cev

Odtočna cev je zavarovana s sistemom prezračevanja, ki preprečuje suhi tek črpalke pralno-sušilnega stroja.

Inštalacija

Dotok vode

⚠ Ogrožanje zdravja in nevarnost poškodb zaradi onesnažene vode, ki priteka v stroj.

Kakovost vode, ki priteka v stroj, mora izpolnjevati zahteve za pitno vodo, ki veljajo v državi, kjer deluje pralno-sušilni stroj.

Pralno-sušilni stroj vedno priključite na pitno vodo.

Priključni tlak vode mora znašati med 100 kPa in 1.000 kPa. Če je tlak na priključku višji od 1.000 kPa nadtlaka, je treba vgraditi reducirni ventil.

Za priklop je potreben zaporni ventil s $\frac{3}{4}$ -colsko priključno spojko. Če zapornega ventila ni na voljo, lahko pralni stroj priključi na vodovodno napeljavo samo pooblaščen inštalater.

Predpis za Nemčijo

Za zaščito pitne vode je treba med vodno pipo in dovodno cev montirati priloženi protipovratni ventil.

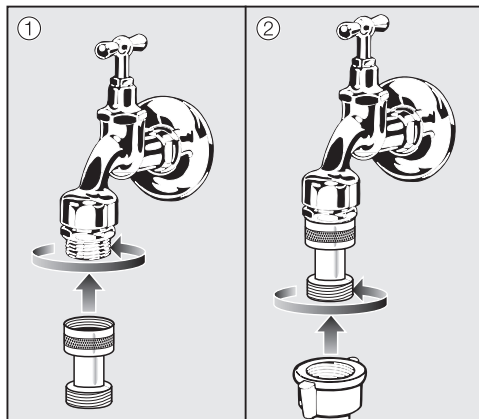

- Protipovratni ventil privijete na vodno pipo.
- Na navoj protipovratnega ventila privijete dovodno cev.

Navojni spoj je pod tlakom vodne napeljave.

Preverite, ali priključek dobro tesni. Počasi odprite vodno pipo. Po potrebi popravite lego tesnila in spojke.

Pralno-sušilni stroj ni primeren za priklop na toplovodno omrežje. Pralno-sušilnega stroja ne smete priključiti na toplo vodo.

Vzdrževanje

Če je potrebna zamenjava, lahko uporabite samo originalno cev Miele, ki vzdrži tlak nad 14.000 kPa.

Sito za umazanijo v natični matici na prostem koncu dovodne cevi ščiti dovodni ventil.

Tega sita za umazanijo ne smete odstraniti.

Dodatna oprema – podaljšek cevi

Kot del opreme lahko kupite pri našem zastopniku ali na servisu Miele cev s kovinsko zaščitno mrežo dolžine 1,5 m.

Vzdrževanje

Če je potrebna zamenjava, lahko uporabite samo originalno cev Miele, ki vzdrži tlak nad 7.000 kPa.

Sito za umazanijo v natični matici na prostem koncu dovodne cevi ščiti dovodni ventil.

Tega sita za umazanijo ne smete odstraniti.

Dodatna oprema – podaljšek cevi

V sklopu dodatne opreme lahko pri zastopniku Miele ali na servisu Miele kupite cevi dolžine 2,5 m ali 4,0 m.

Inštalacija

Odtok vode

Lug črpa iz stroja odtočna črpalka z višino črpanja 1 m. Da odtok vode ni oviran, mora biti cev položena brez pregibov. Na konec cevi lahko namestite upognjeni element (cevno koleno). Po potrebi lahko cev podaljšate do dolžine 5 m. Dodatna oprema je na voljo v trgovinah z opremo Miele ali na servisu Miele.

V primeru, da je višina odtoka večja od 1 m (višina črpanja do največ 1,8 m), naročite pri zastopniku Miele ali na servisu Miele nadomestno lužno črpalko. Za višine črpanja, ki presegajo 1 m, lahko odtočno cev podaljšate do največ 2,5 m. Dodatna oprema je na voljo v trgovinah z opremo Miele ali na servisu Miele.

Možnosti odtoka

1. Obešenje cevi v umivalnik ali izliv

Upoštevajte:

- Cev zavarujte pred zdrsom!
- Če voda odteka v umivalnik, mora tudi dovolj hitro iztekati iz njega. V nasprotnem primeru obstaja nevarnost, da se bo voda prelivala čez rob umivalnika ali da se bo del izčrpane vode vsesal nazaj v pralno-sušilni stroj.

2. Priklop na plastično odtočno cev z gumijasto objemko (sifon ni nujno potreben).

3. Iztok v talni odtok (Gully).

4. Priklop na umivalnik s plastično spojko.

Priklop na umivalnik

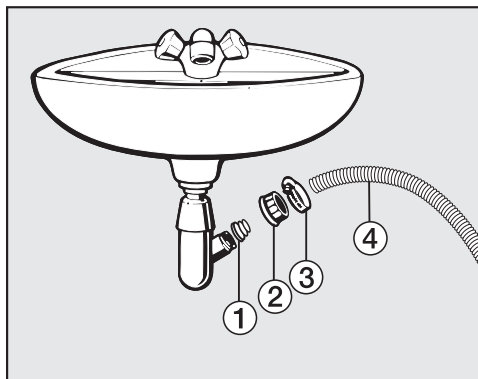

① Adapter

② Krovna matica umivalnika

③ Cevna objemka

④ Konec cevi

■ Adapter ① namestite s krovno matico umivalnika ② na sifon umivalnika.

■ Konec cevi ④ vstavite v adapter ①.

■ Z izvijačem močno privijte cevno objemko ③ neposredno za krovno matico umivalnika.

Električni priključek

Pralno-sušilni stroj je serijsko opremljen z vtičem za enostaven priklop na vtičnico z zaščitnim kontaktom.

Pralno-sušilni stroj postavite tako, da je vtičnica prosto dostopna. Če vtičnica ni dostopna, poskrbite, da je na mestu inštalacije na voljo inštalacijski odklopnik za vsak pol.

 Nevarnost požara zaradi pregretja.

Delovanje pralno-sušilnega stroja, priključenega na električni razdelilnik ali podaljšek, lahko vodi do pregrevanja kabla.

Iz varnostnih razlogov ne uporabljajte nobenih razdelilnikov in podaljškov.

Električna napeljava mora biti izvedena po VDE 0100.

Iz varnostnih razlogov priporočamo, da v hišno električno napeljavo, na katero je priključen pralno-sušilni stroj, namestite zaščitno stikalo na diferenčni tok (RCD) tipa .

Poškodovan omrežni priključni kabel lahko zamenjate samo s posebnim priključnim kablom istega tipa (kupite ga lahko na servisu Miele). Zaradi varnosti lahko kabel zamenja samo usposobljen strokovnjak ali osebje servisne službe Miele.





Podatki o nazivni moči in ustrezni zaščiti so navedeni v teh navodilih za uporabo ali na napisni ploščici. Te podatke primerjajte s podatki električnega priključka na mestu postavitve aparata.

Če ste v dvomih, se posvetujte z električarjem.





Možno je začasno ali trajno delovanje s priklopom na samostojno napravo za oskrbo z energijo ali tovrstno napravo, ki ni sinhronizirana z omrežjem (npr. avtonomno omrežje, rezervni sistemi). Pogoji za delovanje je, da naprava za oskrbo z energijo izpolnjuje pogoje EN 50160 ali primerljive.



Varnostni ukrepi, predvideni za hišno inštalacijo in ta izdelek Miele, morajo biti tako po funkciji kot načinu delovanja zagotovljeni tudi pri avtonomnem delovanju ali delovanju, ki ni sinhronizirano z omrežjem, ali morajo biti nadomeščeni z ustreznimi enakovrednimi ukrepi v inštalaciji. Kot je na primer opisano v aktualni objavi VDE-AR-E 2510-2.

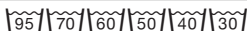



Simboli za nego





Pranje	
Številka v kadi pomeni maksimalno temperaturo v stopinjah Celzija, s katero lahko operete izdelek.	
	Normalna mehanska obremenitev
	Nežna mehanska obremenitev
	Zelo nežna mehanska obremenitev
	Ročno pranje
	Ni primerno za pranje.



Primer izbire programa

Program	Simboli za nego
EKO 40–60	
Bombaž	
Neobčutljivo perilo	
Občutljivo perilo	
Volna	

Sušenje	
	Normalna temperatura
	Znižana temperatura
	Strojno sušenje ni dovoljeno.

Ročno in strojno likanje	
	pribl. 200 °C
	pribl. 150 °C
	pribl. 110 °C
	Likanje s paro lahko povzroči nepopravljive poškodbe.
	Ročno/strojno likanje ni dovoljeno.

Profesionalno čiščenje	
	Čiščenje s kemičnimi topili. Črke pomenijo čistilno sredstvo.
	
	Mokro čiščenje
	Kemično čiščenje ni dovoljeno.

Beljenje	
	Dovoljena so vsa oksidacijska belila.
	Dovoljena so samo belila na osnovi kisika.
	Beljenje ni dovoljeno.

Tehnični podatki

Višina	850 mm
Širina	596 mm
Globina	637 mm
Globina pri odprtih vratih	1055 mm
Teža	pribl. 95 kg
Zmogljivost pranja	8,0 kg suhega perila
Zmogljivost sušenja	5,0 kg suhega perila
Priključna napetost	glejte napisno ploščico
Priključna moč	glejte napisno ploščico
Zaščita	glejte napisno ploščico
Podatki o porabi	glejte poglavje Podatki o porabi
Minimalni pretočni tlak vode	100 kPa (1 bar)
Maksimalni pretočni tlak vode	1.000 kPa (10 bar)
Dolžina dovodne cevi	1,55 m
Dolžina odtočne cevi	1,50 m
Dolžina priključnega kabla	2,00 m
Maksimalna višina črpanja	1,00 m
Maksimalna dolžina črpanja	5,00 m
Svetleče diode	razred 1
Dodeljene kontrolne oznake	glejte napisno ploščico
Moč v stanju izključenosti	0,30
Omrežno stanje pripravljenosti	0,70
Frekvenčno območje	2,4000 GHz–2,4835 GHz
Maksimalna moč oddajanja	< 100 mW

Tehnični podatki

Izjava o skladnosti

Podjetje Miele potrjuje, da je ta pralni stroj skladen z Direktivo 2014/53/EU.

Celotno besedilo ES-izjave o skladnosti je dostopno na spletnem naslovu:

- www.miele.si – Izdelki > poiščite želeni izdelek > Datoteke za prenos ali
- www.miele.si/gospodinjski/iskanje-informacij-385.htm#p510 (Servis > Iskanje informacij > Navodila za uporabo), nato vnesite ime izdelka ali tovarniško številko.

Programi	Pojlnjenje kg	Energija kWh	Voda Litri	Trajanje h:min	Temperatura 1 °C	Preostala vlažnost %	Število vrtljajev vrtlj./min
Pranje							
EKO 40-60*	8,0	0,77	60	3:39	43	47	1500
	4,0	0,42	52	2:48	32	47	1500
	2,0	0,18	28	2:48	25	49	1500
Bombaž	60	1,35	57	2:29	54	51	1500
	20 ²	0,35	72	2:39	20	51	1500
Neobčutiljivo perilo	30	0,32	47	1:59	30	30	1200
Ekspres ³	40	0,33	30	0:20	27	60	1200
	30	0,23	35	0:39	-	-	-
Pranje in sušenje							
EKO 40-60* Suho za v omaro	5,0	3,35	85	6:29	35	0	1500
	2,5	1,62	43	3:59	28	0	1500

* Preizkusni program za upoštevanje Uredbe Komisije (EU) 2019/2023 o okoljsko primernih zasnovi in Uredbe št. 2019/2014 o označevanju z energijsko nalepko.

¹ Maksimalna dosežena temperatura v perilu med glavnim pranjem.

² Program s temperaturo 20 °C za rahlo umazano bombažno perilo.

³ Aktivirana dodatna funkcija *Kratko*

Navodilo za stranke

Podatki o porabi lahko odstopajo od navedenih vrednosti glede na tlak in trdoto vode, temperaturo dovodne vode, temperaturo prostora, vrsto in količino perila, nihanja v električnem omrežju in izbrane dodatne funkcije.

Nastavljive funkcije

Z nastavljivimi funkcijami lahko elektroniko pralno-sušilnega stroja prilagodite spreminjajočim se zahtevam. Nastavljive funkcije lahko kadar koli spremenite.

Programiranje poteka v devetih korakih (1, 2, 3 ... 9) s pomočjo senzorskih tipk.

Odpiranje nivoja programiranja

Pogoji:

- Pralno-sušilni stroj je vklopljen in gumb za izbiro programa je v položaju programa.
- Vrata stroja so odprta.
- 1 Dotaknite se senzorske tipke *Zagon/dodajanje perila* in jo zadržite med koraki 2–3.
- 2 Zaprite vrata stroja.
- 3 Počakajte, da senzorska tipka *Zagon/dodajanje perila* neprekinjeno sveti, ...
- 4 ... in nato spustite senzorsko tipko *Zagon/dodajanje perila*.

V prikazu časa čez nekaj sekund zasveti npr. P13.

Izbira in priklic nastavljive funkcije

Številka nastavljive funkcije je prikazana s črko P v kombinaciji s številko, npr. P13.

- 5 Z dotikom senzorske tipke < ali > vsakokrat izberete naslednjo ali prejšnjo nastavljivo funkcijo:

Nastavljive funkcije	
P11	Trajanje zvočnega signala
P12	Zvočni signal
P13	Ton tipk
P14	PIN-koda
P22	Izklop upravljalnega polja
P24	Pomnilnik
P28	Nežno pranje
P29	Znižanje temperature
P32	Maksimalni nivo med izpiranjem
P33	Ohlajanje luga
P49	Nižji vodni tlak
P62	Svetlost svetlobnih polj
P70	Stopnja suhosti za Bombaž
P71	Stopnja suhosti za Neobčutljivo perilo
P72	Podaljšanje časa ohlajanja
P77	Brez stiskanja perila
P90	Ure delovanja
P97	Daljinsko upravljanje
P98	SmartGrid
P99	RemoteUpdate
P00	Tovarniška nastavitve

- 6 Potrdite izbrano nastavljivo funkcijo s senzorsko tipko *Zagon/dodajanje perila*.

Urejanje in shranjevanje nastavljive funkcije

Nastavljivo funkcijo lahko vklopite in izklopite ali pa zanjo izberete različne možnosti.

- 7 Dotaknite se senzorske tipke < ali >, da vklopite ali izklopite nastavljivo funkcijo ali izberete možnost.

Nastavljiva funkcija	Možnost izbire					
	-00	-01	-02	-03	-04	-05 do -07
P11		•	•			
P12	•	•	•			
P13	•	•	•			
P14	•	•				
P22	•	•				
P24	•	•				
P28	•	•				
P29	•	•				
P32	•	•				
P33	•	•				
P49	•	•				
P62		•	•	•	•	•
P70		•	•	•	•	•
P71		•	•	•	•	•
P72	•	•	•	•	•	-05 do -18
P77	•	•	•	•	•	
P97	•	•				
P98	•	•				
P99	•	•				
P00	•	•				

Zdaj spet sveti številka nastavljive funkcije, npr. P13.

Izhod iz nivoja programiranja

- 9 Gumb za izbiro programa zavrtite v položaj .

Nastavitev je trajno shranjena, vendar jo lahko kadar koli spremenite.

- 8 Potrdite izbrano funkcijo s senzorsko tipko Zagon/dodajanje perila.

Nastavljive funkcije

P11 Trajanje zvočnega signala

Zvočni signal vas glasno opozori na konec programa. Odločite se lahko, kako dolgo naj se oglašča zvočni signal.

Izbira

- 01 = Zvočni signal se ob koncu programa trikrat oglasi.
- 02 = Zvočni signal se oglašča do avtomatskega izklopa pralno-sušilnega stroja (maks. eno uro).

P12 Zvočni signal

Zvočni signal vas glasno opozori na konec programa.

Izbira

- 00 = Izklop
- 01 = Vklon – tih
- 02 = Vklon – glasen

P13 Ton tipk

Zvočni signal ob dotiku senzorske tipke lahko vklopite ali izklopite.

Izbira

- 00 = Izklop
- 01 = Vklon – tih
- 02 = Vklon – glasen

P14 PIN-koda

S PIN-kodo lahko zaščitite pralno-sušilni stroj pred nepooblaščenno uporabo.

Če je PIN-koda aktivirana in želite uporabiti pralno-sušilni stroj, morate po vklopu stroja vnesti kodo.

Izbira

- 00 = Izklop
- 01 = Vklon

Če ste izbrali možnost -01, lahko pralno-sušilni stroj v prihodnje uporabite le, če vnesete PIN-kodo.

Uporaba pralno-sušilnega stroja s PIN-kodo

Koda se glasi **125** in je ni mogoče spremeniti.

- Vklonite pralno-sušilni stroj.

V prikazu časa se pojavi 0 __ in svetita senzorski tipki > in <.

- Dotaknite se senzorske tipke >.

V prikazu časa se pojavi / __.

- Številko potrdite s senzorsko tipko *Zagon/dodajanje perila*.

Prva številka je shranjena.

- S senzorskima tipkama > in < vnesite še drugo in tretjo številko ter ju potrdite s senzorsko tipko *Zagon/dodajanje perila*.

Zapora je sproščena.

P22 Izklop upravljalnega polja

Zaradi varčevanja z energijo se prikaz časa in senzorske tipke po 10 minutah izklopijo, samo senzorska tipka *Zagon/prekinitev* počasi utripa.

Izbira

-00 = Izklop

Če je pralno-sušilni stroj vklopljen, se prikaz časa in senzorske tipke ne izklopijo.

-01 = Vklop

10 minut po zagonu programa se prikaz časa in senzorske tipke izklopijo.

Toda: Ko preteče časovni zamik prednastavitve zagona, ob koncu programa ali koncu faze zaščite pred mečkanjem se prikaz časa in senzorske tipke za 10 minut vklopijo.

P24 Pomnilnik

Pralno-sušilni stroj po zagonu programa shrani nazadnje izbrane nastavitve programa (temperatura, število vrtljajev).

Ob ponovni izbiri programa stroj prikaže shranjene nastavitve.

Izbira

-00 = Izklop

-01 = Vklop

P28 Nežno pranje

Če je aktivirano nežno pranje, stroj ublaži gibanje bobna. Manj umazano perilo lahko tako operete bolj nežno.

Nežno pranje lahko aktivirate za programa pranja *Bombaž* in *Neobčutljivo perilo*.

Izbira

-00 = Izklop

-01 = Vklop

Nastavljive funkcije

P29 Znižanje temperature

Na višji nadmorski višini ima voda nižje vrelišče. Da ne pride do „vretja vode“, Miele priporoča, da pri nadmorski višini nad 2.000 m vklopite znižanje temperature.

Izbira

-00 = Izklop

-01 = Vklop

P32 Maksimalni nivo med izpiranjem

V programih *Bombaž* in *Neobčutljivo perilo* lahko nivo vode med izpiranjem nastavite na stalno maksimalno vrednost.

Ta funkcija je pomembna za alergike, saj ti potrebujejo zelo dobre rezultate izpiranja. Poraba vode se v tem primeru poveča.

Izbira

-00 = Izklop

-01 = Vklop

P33 Ohlajanje luga

Ob koncu glavnega pranja priteče v boben dodatna količina hladne vode, da se lug ohladi.

Ohlajanje luga se izvede pri izbiri programa *Bombaž* in temperature 70 °C ali več.

Ohlajanje luga morate aktivirati:

- če je odtočna cev obešena v umivalnik ali lijak, da preprečite nevarnost oparin;
- v stavbah, v katerih odtočne cevi ne ustrezajo standardu DIN 1986.

Izbira

-00 = Izklop

-01 = Vklop

P49 Nižji vodni tlak

Če je vodni tlak pod 100 kPa (1 bar), pralno-sušilni stroj prekine program. Če vodnega tlaka v zgradbi ni mogoče zvišati, aktivirana nastavev prepreči predčasno prekinitev programa.

Izbira

-00 = Izklop

-01 = Vklop

P62 Svetlost svetlobnih polj

Svetlost medlo osvetljenih senzorskih tipk v upravljalnem polju lahko izberete v sedmih različnih stopnjah.

Svetlost se nastavi takoj ob izbiri določene stopnje.

Izbira

-01 = najtemnejša stopnja



-07 = najsvetlejša stopnja

P70 Stopnje suhosti za Bombaž

V programu Bombaž lahko po potrebi prilagodite stopnje suhosti.

Izbira

-01 = bolj vlažno



-07 = bolj suho

P71 Stopnje suhosti za Neobčutljivo perilo

V programu Neobčutljivo perilo lahko po potrebi prilagodite stopnje suhosti.

Izbira

-01 = bolj vlažno



-07 = bolj suho

P72 Podaljšanje časa ohlajanja

Fazo ohlajanja pred koncem programa lahko podaljšate. Perilo se v tem primeru bolj ohladi. Podaljšanje časa ohlajanja se izvede samo, če je izbrana stopnja suhosti. Pri časovnem sušenju podaljšanje časa ohlajanja ni aktivno.

Izbira

-00 = minut



-18 = minut

Nastavljive funkcije

P77 Brez stiskanja perila

Da zmanjšate možnost za nastanek obroča perila v bobnu, lahko omejite število vrtljajev centrifuge med zadnjim ožemanjem.

Nastavitev *Brez stiskanja perila* deluje samo pri neprekinjenem pranju in sušenju.

Izbira

- 00 = Izklop
- 01 = 1.200 vrtlj./min
- 02 = 1.100 vrtlj./min
- 03 = 1.000 vrtlj./min
- 04 = 900 vrtlj./min

P90 Ure delovanja

Odčitane lahko, koliko ur je vaš pralno-sušilni stroj skupno pral in sušil.

Skupni čas delovanja je prikazan s posameznimi zaporednimi številkami v prikazu časa. Pralno-sušilni stroj je pral in sušil npr. 1234 ur. V prikazu časa se najprej izpiše *H*, nato *1*, nato *2*, nato *3* in nato še *4*. Po tem se ponovno prikaže *H*.

P97 Daljinsko upravljanje

Z aplikacijo Miele lahko od koder koli prikličete status svojega pralno-sušilnega stroja, ga zaženete na daljavo in upravljate prek programa *MobileStart*.

Nastavljivo funkcijo *P97* lahko izklopite, če pralno-sušilnega stroja ne želite upravljati s svojo mobilno končno napravo.

Prekinitev programa lahko izvedete prek aplikacije tudi v primeru, da nastavljiva funkcija *P97* ni vklopljena.

S senzorsko tipko  nastavite časovno okno, v katerem želite, da se pralno-sušilni stroj zažene, in vklopite prednastavitev zagona (glejte poglavje „Prednastavitev zagona/SmartStart“). Pralno-sušilni stroj se lahko znotraj danega časovnega okna zažene s pomočjo signala, ki mu ga pošljete. Če do najpoznejše mogoče ure zagona pralno-sušilni stroj ne prejme signala za zagon, se avtomatsko zažene.

Izbira

- 00 = Izklop
- 01 = Vklop

P98 SmartGrid

Pralno-sušilni stroj lahko nastavite tako, da se avtomatsko zažene od zunaj v določenem časovnem oknu.

Če ste aktivirali *SmartGrid*, senzorska tipka  nima več funkcije *prednastavitev zagona*, temveč novo funkcijo *SmartStart*.

S senzorsko tipko  nastavite časovno okno za *SmartStart*. Pralno-sušilni stroj se bo zagnal znotraj časovnega okna, ki ste ga določili, aktiviral pa ga bo signal od zunaj. Če pralno-sušilni stroj do najpoznejše mogoče ure zagona ne prejme signala od zunaj, se avtomatsko zažene (glejte poglavje „Prednastavitev zagona/SmartStart“).

Izbira

-00 = Izklop

-01 = Vkllop

P99 RemoteUpdate

Funkcija *RemoteUpdate* omogoča posodabljanje programske opreme pralno-sušilnega stroja. Če je za vaš pralno-sušilni stroj na voljo posodobitev, se ta avtomatsko prenese. Namestitev posodobitve pa ne poteka avtomatsko, temveč jo morate ročno zagnati sami.

Tudi če posodobitve ne namestite, lahko svoj pralno-sušilni stroj uporabljate kot običajno. Vendar pa Miele priporoča, da posodobitve namestite.

Potek posodobitve

Informacije o vsebini in obsegu posodobitev so na voljo v aplikaciji Miele.

Če je na voljo posodobitev, se v prikazu časa izpiše sporočilo *UP*.

Posodobitev lahko takoj namestite ali pa namestitev prestavite na pozneje. Vprašanje se nato pojavi ob ponovnem vklopu pralno-sušilnega stroja.

Posodobitev lahko traja nekaj minut.

Pri funkciji *RemoteUpdate* upoštevajte:

- Dokler ne dobite sporočila, ni na voljo nobene posodobitve.
- Aparata z nameščeno posodobitvijo ni mogoče vrniti v prejšnje stanje.
- Med posodabljanjem ne izklopite pralno-sušilnega stroja. Posodobitev se v nasprotnem primeru prekine in se ne namesti.
- Nekatere posodobitve lahko izvede samo servisna služba Miele.

Nastavljive funkcije

Vklop/izklop

Tovarniško je funkcija *RemoteUpdate* vklopljena. Nova posodobitev se avtomatsko prenese v stroj, nato pa morate ročno zagnati njeno namestitev. Izklopite funkcijo *RemoteUpdate*, če ne želite, da bi se posodobitve avtomatsko prenašale.

Izbira

-00 = Izklop

-01 = Vklop

Zagon posodobitve

Po vklopu pralno-sušilnega stroja je v prikazu časa izpisano *UP*.

- Dotaknite se senzorske tipke *Zagon/dodajanje perila*.

UP v prikazu časa utripa. Posodobitev se zažene.

Napredovanje posodobitve je prikazano s črticami v prikazu časa:

| = 0 %

||||| = 100 %

Zamik posodobitve

Po vklopu pralno-sušilnega stroja je v prikazu časa izpisano *UP*.

- Dotaknite se senzorske tipke .

V prikazu časa se izpiše trajanje izbranega programa.

Ob naslednjem vklopu vas bo stroj ponovno opomnil na zagon posodobitve.

P00 Tovarniška nastavitve

Vse nastavljive funkcije, razen *P90* Ure delovanja, se povrnejo na tovarniško nastavitve.

Izbira

-00 = Nazaj (brez ponastavitve)

-01 = Ponastavitev nastavljenih funkcij na tovarniško nastavitve.

Izklop WLAN-omrežja

- Gumb za izbiro programa zavrtite v položaj programa *MobileStart*.

V prikazu časa je izpisano: ∞

- Dotaknite se senzorske tipke \diamond in jo zadržite, dokler se odštevanje v prikazu časa ne konča.

V prikazu časa je izpisano: ---

- WLAN se izklopi.
- Povezava z omrežjem WLAN se ponastavi na tovarniško nastavitvev.

Če pralno-sušilni stroj odstranite, prodate ali če zažene rabljen pralno-sušilni stroj, ponastavite konfiguracijo omrežja. Samo tako boste zagotovili, da bodo vsi osebni podatki odstranjeni in da prejšnji lastnik ne bo mogel več dostopati do pralno-sušilnega stroja.

Za ponovno uporabo sistema Miele@home je treba vzpostaviti novo povezavo.

Avtorske pravice in licence za komunikacijski modul

Miele za upravljanje in krmiljenje komunikacijskega modula uporablja lastno ali tujo programsko opremo, za katero ne veljajo tako imenovani odprtokodni licenčni pogoji. Ti programi/komponente programov so avtorsko zaščiteni. Uporabnik mora spoštovati avtorske pravice podjetja Miele in tretjih oseb.

Obravnani komunikacijski modul vsebuje tudi komponente programske opreme, ki je posredovana pod odprtokodnimi licenčnimi pogoji. Vsebovane odprtokodne komponente lahko skupaj s pripadajočimi opombami o avtorskih pravicah, kopijami veljavnih licenčnih pogojev in morebitnimi dodatnimi informacijami priključete lokalno z IP-jem prek spletnega brskalnika (http://<ip_adresse>/Licenses). Tam navedena jamstvena in garancijska določila odprtokodnih licenčnih pogojev veljajo samo v razmerju s posameznimi imetniki pravic.

Pralna in negovalna sredstva

Za ta pralni stroj so vam na voljo pralna sredstva, sredstva za nego perila, dodatki in sredstva za nego stroja. Vsi izdelki so prilagojeni pralnim strojem Miele.

Te in številne druge zanimive izdelke lahko kupite v spletni prodajalni www.shop.miele.com, na servisu Miele ali pri specializiranem prodajalcu opreme Miele.

Pralno sredstvo

UltraWhite (praškasto pralno sredstvo)

- Najboljši rezultati pri 20/30/40/60/95 °C
- Blešče belo perilo – z močno formulo z aktivnim kisikom
- Izvrstno odstranjevanje madežev tudi pri nizkih temperaturah

UltraColor (tekoče pralno sredstvo)

- Najboljši rezultati pranja pri 20/30/40/60 °C
- S formulo za zaščito barv za sijoče barve
- Izvrstno odstranjevanje madežev tudi pri nizkih temperaturah

WoolCare pralno sredstvo za občutljivo perilo (tekoče pralno sredstvo)

- Za volno, svilo in drugo občutljivo perilo
- Poseben kompleks za nego iz proteinov pšenice in formula za zaščito barv
- Najboljši rezultati pranja pri 20/30/40/60 °C

Specialna pralna sredstva

Ta specialna pralna sredstva so vam na voljo v obliki kapsul za udobno posamično doziranje.

Kapsule Sport

- Za sintetično perilo
 - Vsebuje sestavine, ki vsrkajo vonje, da nevtralizira neprijetne vonje.
 - Preprečuje statično naelektritev oblačil.
 - Ohranja obliko in prepustnost sintetičnih oblačil za zrak.
- Vidno obnovi perilo s samo enim pranjem.
 - Posebna Mielejeva receptura s tehnologijo Novozymes
 - Odstrani vozličke ter obnovi intenzivnost barv in njihov sijaj.
 - Uporabite največ 1–2-krat letno na oblačilo.

Kapsule DownCare

- Za puhasto perilo
- Ohranja prožnost in prepustnost puha za zrak.
- Učinkovito pranje in blaga nega z lanolinom
- Puh se ne združi v kepe in ostane puhast.

Kapsule WoolCare

- Pralno sredstvo za volno in občutljivo perilo
- Poseben negovalni kompleks iz pšeničnih proteinov
- Tehnologija zaščite vlaken proti kosmatenju
- Formula za zaščito barv za nežno pranje

Kapsule CottonRepair

- Posebno pralno sredstvo za bombažno perilo

Pralna in negovalna sredstva

Sredstva za nego perila

Ta sredstva za nego perila so vam na voljo v obliki kapsul za udobno posamično doziranje.

Kapsula mehčalca

- Mehčalec za svež vonj perila
- Popolna in temeljita čistoča ter svež vonj
- Za puhasto mehko perilo
- Preprečuje statično naelektritev oblačil.

Dodatek pralnim sredstvom



Dodatek vam je na voljo v obliki kapsul za udobno posamično doziranje.

Kapsula Booster

- Odstranjevalec madežev z največjo močjo odstranjevanja madežev
- Encimska tehnologija proti trdovratnim madežem
- Primerno za belo in pisano perilo
- Za izvrstne rezultate pranja tudi pri nizkih temperaturah

Nega stroja

Sredstvo za odstranjevanje vodnega kamna

- Odstrani močne obloge vodnega kamna.
- Blago in nežno zaradi vsebnosti naravne citronske kisline
- Neguje grelnike, boben in druge sestavne dele.

IntenseClean

- Za higienično čistočo v pralnih strojih
- Odstrani maščobe in bakterije ter neprijetne vonje, ki se razvijejo zaradi njih.
- Učinkovito čiščenje

Tablete sredstva za mehčanje vode

- Zmanjšanje doziranja pralnih sredstev pri trdi vodi
- Manj ostankov pralnih sredstev v perilu
- Manjše doziranje pralnih sredstev – manj kemije v odpadnih vodah

Podjetje MIELE Trgovina in servis, d.o.o., Brnčičeva ulica 41 G, Ljubljana (v nadaljevanju: „Miele Slovenija“) kupcu - poleg zakonsko določenih zahtevkov, do katerih je kupec upravičen pri prodajalcu (ki jih lahko kupec uveljavlja brezplačno), in ne da bi jih omejevalo - priznava pravice v skladu z naslednjo garancijsko obveznostjo za nove naprave:

I. I. Trajanje in začetek garancije

1. Garancija se odobri za naslednje obdobje:
 - a) 24 mesecev za gospodinske aparate kot so, a ne omejeno na, pečice (tudi z mikrovalovno ali parno pečico), parne pečice (tudi kombinirane parne pečice), dialog pečice, mikrovalovne pečice (tudi s pečico), štedilnike, sesalne in grelne predale, kuhalne plošče (indukcijske, električne in plinske, vključno s pečico) SmartLine in ProLine), kuhinjske maske, popolnoma avtomatski kavni aparati (vgradni in prostostoječi), hladilniki, zamrzovalniki, kombinacije hladilnika in zamrzovalnika, vinoteke, pomivalni stroji, pralni stroji, sušilni stroji, pralno-sušilni stroji, likalna oprema, sesalniki (talni in brezžični sesalniki ter sesalni roboti), če se uporabljajo v skladu z navodili za uporabo in namenom uporabe.
 - b) 12 mesecev za profesionalne aparate kot so, a ne omejeno na, pomivalni stroji Small Giant in ProfiLine, če se uporabljajo v skladu z navodili za uporabo in namenom uporabe.
2. Miele Slovenija jamči za lastnosti ali brezhibno delovanje blaga v garancijskem roku. Garancijski rok začne teči z dnem izročitve blaga kupcu.
3. 3. Garancijski servisi in nadomestne dobave iz garancijskih razlogov ne podaljšujejo prvotnega garancijskega roka. Za zamenjano blago ali zamenjan bistveni del blaga z novim se izda nov garancijski list.

II. Pogoji garancije

1. Garancija velja za naprave kupljene pri pooblaščenem prodajalcu ali neposredno pri podjetju Miele v državi članici EU, Združenem kraljestvu Velike Britanije in Severne Irske, Švici ali na Norveškem in je tam tudi nameščen.
2. Za uveljavljanje garancije se obrnite na pooblaščen servisni center Miele ali na Službo za pomoč strankam Miele na elektronski naslov servis@miele.si oziroma na telefonsko številko 01 29 26 333.
3. Na zahtevo servisnega tehnika je potrebno ob uveljavljanju garancije predložiti pravilno izpolnjen garancijski list ali drugo dokazilo, iz katerega so razvidni podatki o prodajalcu, datumu izročitve blaga in podatki, ki identificirajo blago.

III. Vsebina in obseg garancije

1. Napake na napravi bodo brezplačno odpravljene v skupnem roku 45 dni po tem, ko kupec zahteva njihovo odpravo, bodisi s popravilom ali zamenjavo zadevnih delov. Stroške, ki pri tem nastanejo, kot so stroški prevoza, potovanja, dela in rezervnih delov, krije Miele Slovenija. Zamenjani deli ali naprave postanejo last podjetja Miele Slovenija.
2. Garancija ne izključuje pravic potrošnika, ki izhajajo iz odgovornosti prodajalca za napake na blagu.
3. Podjetje Miele Slovenija bo po preteku garancijskega roka proti plačilu še 3 leta zagotavljalo popravilo, vzdrževanje in nadomestne dele..
4. Nadaljnjih odškodninskih zahtevkov do podjetja Miele Slovenija garancija ne krije, razen če pooblaščen serviser, ki ga je pooblastilo podjetje Miele Slovenija, ravna namerno ali hudo malomarno.
5. Dobava potrošnega materiala in dodatkov (na primer pralnih sredstev Miele) ni vključena v obseg storitev.

IV. Omejitev garancije

Garancijski list

Garancija ne krije napak ali okvar, ki jih je mogoče pripisati naslednjim dejavnikom:

1. Nepravilna nastavitev ali inštalacija, npr. neupoštevanje veljavnih varnostnih predpisov ali pisnih navodil za uporabo, inštalacijo in montažo.
2. Uporaba, ki ni v skladu s predpisi, oziroma nepravilno upravljanje ali obremenitev, npr. uporaba neprimernih detergentov/sredstev za pomivanje posode ali kemikalij.
3. Naprave, kupljene v drugi državi članici EU, Združenem kraljestvu Velike Britanije in Severne Irske, Švici ali na Norveškem, ki jih zaradi posebnih tehničnih specifikacij ni mogoče uporabljati ali jih je mogoče uporabljati le z omejitvami.
4. Zunanji vplivi, kot so poškodbe med transportom, poškodbe zaradi udarcev ali sunkov, škoda zaradi vremenskih vplivov ali drugih naravnih pojavov.
5. Popravila in spremembe, ki jih ne izvede osebje servisne službe, ki ga je podjetje Miele Slovenija za ta servisna dela pooblastilo in posebej izšolalo.
6. Uporaba neoriginalnih nadomestnih delov in dodatkov, ki jih ni posebej odobrilo podjetje Miele Slovenija.
7. Razbito steklo in pregorele žarnice.
8. Nihanje toka in napetosti, ki niso znotraj tolerančnih meja, ki jih je določil proizvajalec.
9. Neizvajanje nalog vzdrževanja in čiščenja v skladu z navodili za uporabo.
10. Uporaba in naravna obraba, kot je zmanjševanje polnilne zmogljivosti akumulatorjev in sestavnih delov, ki jih je treba tekom življenjske dobe izdelka redno menjati skladno z navodili za uporabo.

V. Varstvo podatkov

Podjetje Miele Slovenija pri izvajanju aktivnosti v zvezi z zahtevki iz naslova garancije zbira in obdeluje določene osebne podatke.

Za namene obdelave garancijskega zahtevka bo Miele Slovenija ali pooblaščen Miele servis ob uveljavljanju garancije od garancijskega upravičenca pridobil osebne podatke (ime, priimek, naslov, telefonska številka in elektronski naslov). Podatke se obdeluje za izvajanje pogodbe na podlagi točke b) člena 6 (1) Splošne uredbe o varstvu osebnih podatkov. Ti podatki so nujno potrebni za izvrševanje obveznosti podjetja Miele Slovenija, ki izhajajo iz te garancije. Podatki se bodo hranili 5 let. Obdelovalci osebnih podatkov so pooblaščen Miele servisi in družba Miele & Cie. KG. Imetnik garancije ima pravico do dostopa do svojih osebnih podatkov, lahko pa vloži tudi pritožbo pri Informacijskem pooblaščenca. Vprašanja v zvezi z obdelavo osebnih podatkov se lahko naslovijo na privacy@miele.si.

Dodatne informacije o obdelavi podatkov so na voljo v izjavi o varstvu podatkov, dostopni na miele.si/gospodinjski/varstvo-podatkov-46.htm

Miele d.o.o.
Trgovina in servis
Brnčičeva ulica 41 g
1231 Ljubljana - Črnuče
Telefon: 01 292 63 33
E-pošta: info@miele.si
www.miele.si

Nemčija
Miele & Cie. KG
Carl-Miele-Straße 29
33332 Gütersloh

WTD 160

sl-SI

M.-Nr. 12 248 490 / 01