

Miele



- en** Operating Instructions Cordless Stick Vacuum Cleaner
es Instrucciones de funcionamiento Aspiradora vertical inalámbrica
fr Mode d'emploi Aspirateur balai sans fil

HS19

M.-Nr. 12 414 570

en	5
es	38
fr	72

IMPORTANT SAFETY INSTRUCTIONS	5
IMPORTANT SAFETY INSTRUCTIONS for AP01/AP02/AP03/AP04 battery, LG01/LG02/LG04 charger, LS03/LS04 battery charger cradle (depending on the model)	9
Caring for the environment	15
Appliance description	16
References to illustrations	18
Installation and connection	18
Assembling the vacuum cleaner	18
Using the PowerUnit solo	18
Connecting the Comfort handle	18
Connecting the PowerUnit and the suction wand	18
Inserting the battery	19
Connecting the Electrobrush	19
General battery information.....	19
Charging the battery (without wall mounting)	19
Charging the battery (with wall mounting)	20
Wall mounting	20
Battery charging state indicator (while charging)	21
Battery charging state indicator (while in use)	21
Using the accessories supplied	22
Accessories holder for the suction wand	22
Multi Floor XXL Electrobrush	22
Hardfloor Care soft roller (HX HC)	22
Electro Compact handheld brush	23
Additional battery (HX LA)	23
Battery charger cradle (HX LS)	23
Use	23
Switching on and off	23
Regulating the suction power	24
Illuminating the work area.....	24
Self-standing function for short pauses in vacuuming	24
Maintenance	24
Filter system	25
Activating the ComfortClean function	25
Emptying the dust container	25
Cleaning the pre-filter and fine dust filter	25
Cleaning the dust container.....	26
Cleaning the Electrobrush/handheld brush (depending on model)	26
Replacing the rechargeable battery.....	27

en - Contents

Cleaning and care	27
Fault messages	28
Frequently asked questions	29
Customer Service	31
Contact in case of fault.....	31
Appliance warranty and product registration	31
Optional accessories	31
LIMITED WARRANTY - Vacuum Cleaners USA	33
Limited Warranty – Vacuum Cleaners Canada	34

en - IMPORTANT SAFETY INSTRUCTIONS

READ ALL INSTRUCTIONS BEFORE USING

This vacuum cleaner complies with all current local and national safety requirements. Improper use can lead to personal injury and damage to property.

Please read the operating instructions before using the vacuum cleaner for the first time. They contain important information on the safety, use, and maintenance of the vacuum cleaner. This prevents both personal injury and damage to the appliance.

Miele expressly and strongly advises that you read and follow the instructions in the “Installation and connection” chapter as well as the IMPORTANT SAFETY INSTRUCTIONS.

Miele cannot be held liable for injury or damage caused by non-compliance with these instructions.

Keep these operating instructions in a safe place and pass them on to any future user.

Always disconnect the vacuum cleaner from the power supply when you have finished using it, before changing any accessories, as well as for maintenance work, cleaning, and troubleshooting. Use the On/Off switch on the Comfort handle to do this.

Correct use

- ▶ This vacuum cleaner is intended for cleaning flooring in domestic households and similar residential environments. This vacuum cleaner is not suitable for use on construction sites.
- ▶ This vacuum cleaner is not intended for outdoor use.
- ▶ This vacuum cleaner can be used for all normal cleaning of carpets, rugs and hard flooring.

en - IMPORTANT SAFETY INSTRUCTIONS

- ▶ This vacuum cleaner is intended for use at altitudes of up to 13,000 ft (4000 m) above sea level.
- ▶ The vacuum cleaner must only be used to vacuum dry floor surfaces. Do not vacuum people or animals. Any other types of use, modifications, or alterations are not permitted.
- ▶ People with reduced physical, sensory, or mental capabilities, or lack of experience or knowledge, who are unable to use the vacuum cleaner safely, may only use the vacuum cleaner if they are supervised while using it or have been shown how to use it in a safe way and understand and recognize the consequences of incorrect operation.
- ▶ Use only as described in this manual.
Use only manufacturer's recommended attachments.

Safety with children

- ▶ Children must be kept away from the vacuum cleaner unless they are constantly supervised.
- ▶ Do not allow the vacuum cleaner to be used as a toy. Close attention is necessary when used near children.
- ▶ Danger of suffocation! Ensure that any plastic wrappings, bags, etc. are disposed of safely and kept out of the reach of children.

WARNING

To reduce the risk of fire, electric shock or injury:

- ▶ Check the voltage rating of the vacuum cleaner before connecting the power cord to an electrical outlet. Your power source should correspond with the voltage rating plate located on the underside of the vacuum. Use only household AC outlets. Never use DC power sources. If you are not sure of your home's voltage supply, consult a qualified electrician. Connecting the vacuum cleaner to a higher voltage than indicated in these instructions may result in damage to the vacuum cleaner or injury.

en - IMPORTANT SAFETY INSTRUCTIONS

▶ To reduce the risk of electric shock, this appliance has a polarized plug (one blade is wider than the other.) This plug will fit in a polarized outlet only one way. If the plug does not fit fully in the outlet, reverse the plug. If it still does not fit, contact a qualified electrician to install the proper outlet. Do not alter the plug in any way.

Technical safety

▶ The vacuum cleaner operates at 25.2 V.

It is classified as a class II appliance and is designed as a class III appliance in its construction.

This appliance is supplied by a safety extra-low voltage (SELV) power source where the voltage is low enough to protect users from the risk of electrical shock. A Class II charger is used for supplying power to charge the vacuum cleaner.

▶ Compare the connection data on the data plate of the charger (voltage and frequency) with that of the electricity supply. This data must match exactly. Without modifications, the charger is suitable for 50 Hz and 60 Hz.

▶ The electrical outlet must be rated at 15 A.

▶ Check both the vacuum cleaner and all accessories supplied with it for any visible signs of damage before use. Do not use a damaged vacuum cleaner or damaged accessory.

▶ The Miele Multi Floor XXL Electrobrush and the Miele Electro Compact handheld brush (varies according to the model) are additional motor-driven devices designed specially for this Miele vacuum cleaner. For safety reasons, the vacuum cleaner must not be used with a different Miele Electrobrush/handheld brush or an electrobrush/handheld brush produced by another manufacturer.

▶ Before and during use, make sure that no coarse dirt or debris is/gets trapped in the bottom of the MultiFloor XXL Electrobrush or in the bottom of the Electro Compact handheld brush (supplied depending on model).

en - IMPORTANT SAFETY INSTRUCTIONS

- ▶ Store the vacuum cleaner and all accessories at an ambient temperature between 32°F and 113°F (0°C and 45°C).
- ▶ Repairs to the vacuum cleaner during the warranty period should only be carried out by a qualified specialist or by Miele Service, otherwise any subsequent damage may not be covered by the warranty.
- ▶ Repairs should only be carried out by a qualified specialist or Miele Service. Incorrect repairs can cause considerable danger to users.

Proper use

- ▶ Do not use the vacuum cleaner without the dust container, pre-filter, and fine dust filter fitted.
- ▶ Do not use with damaged cord or plug.
If appliance is not working as it should, has been dropped, damaged, left outdoors, or dropped into water, please contact Service.
- ▶ Do not handle plug or appliance with wet hands.
- ▶ Do not put any object into openings. Do not use with any opening blocked; keep free of dust, lint, hair, and anything that may reduce air flow.
- ▶ Keep the vacuum cleaner away from naked flames or other heat sources. Do not heat the vacuum cleaner. Do not expose the vacuum cleaner to direct sunlight.
- ▶ Do not vacuum up anything which has been burning or smoking, e.g., cigarettes, ashes or hot ash, whether glowing or apparently extinguished.
- ▶ Do not use the vacuum cleaner to vacuum up any water, liquid or damp dirt. Wait until any freshly cleaned or shampooed rugs or carpets are completely dry before attempting to vacuum.

en - IMPORTANT SAFETY INSTRUCTIONS

- ▶ Do not use the vacuum cleaner to vacuum toner dust. Toner, such as that used in printers and photocopiers, can conduct electricity.
- ▶ Do not vacuum up any flammable or combustible liquids or gases and do not vacuum in areas where such substances are stored.
- ▶ Never touch the MultiFloor XXL Electrobrush or Electro Compact handheld brush (varies according to the model) while it is rotating.
- ▶ Do not use the MultiFloor XXL Electrobrush or the Electro Compact handheld brush (varies according to the model) at head height.
- ▶ Do not vacuum at head height and do not let the suction get anywhere near a person's head.
- ▶ Keep hair, loose clothing, fingers, and all part of body away from openings and moving parts.
- ▶ Use extra care when cleaning on stairs.

IMPORTANT SAFETY INSTRUCTIONS for AP01/AP02/AP03/AP04 battery, LG01/LG02/LG04 charger, LS03/LS04 battery charger cradle (depending on the model)

Safety with children

- ▶ People (including children) with reduced physical, sensory, or mental capabilities, or lack of experience or knowledge, who are unable to use the LG01/LG02/LG04 charger or LS03/LS04 battery charger cradle safely, may only use this vacuum cleaner if they are supervised while using it or have been shown how to use it in a safe way and understand and recognize the consequences of incorrect operation.
- ▶ Keep the AP01/AP02/AP03/AP04 battery out of the reach of children.

en - IMPORTANT SAFETY INSTRUCTIONS

▶ Children must be kept away from the LG01/LG02/LG04 charger and the LS03/LS04 battery charger cradle unless they are constantly supervised.

Technical safety

▶ The AP01/AP02/AP03/AP04 battery, the LG01/LG02/LG04 charger, and the LS03/LS04 battery charger cradle are designed for use with the Miele HS19 Vacuum Cleaner. For safety reasons, the vacuum cleaner must not be used with a battery, charger, or charger cradle produced by another manufacturer.

▶ Only the LG01/**xx**, LG02/**xx** or LG04/**xx** charger supplied or the LS03/**xx** or LS04/**xx** battery charger cradle supplied or purchased as an optional accessory should be used to charge the AP01/AP02/AP03/AP04 battery. **xx** stands for 01, 02, 03, 04, 05, 06, 07, or 08; these numbers identify the version of your LG01/LG02/LG04 charger and your LS03/LS04 battery charger cradle.

xx	LG01/LS03/LS04	LG02/LG04
01	AT, BE, BG, CH, CL, CZ, DE, DK, EE, ES, FI, FR, GR, HR, HU, IT, KZ, LT, LU, LV, NL, NO, PL, PT, RO, RS, RU, SE, SI, SK, TR, UA, ZA	AT, BE, BG, CH, CL, CZ, DE, DK, EE, ES, FI, FR, GR, HR, HU, IT, KZ, LT, LU, LV, NL, NO, PL, PT, RO, RS, RU, SE, SI, SK, TR, UA, ZA
02	AE, HK, IE, MY, SG, UK	AE, HK, IE, MY, SG
03	BR, CA, MX, US	BR, CA, JP, MX, US
04	AU, NZ	AU, NZ
05	CN	CN
06	KR	KR
07	JP	UK
08	IN	

▶ If you are using a plug adapter, make sure that it is approved for continuous operation.

en - IMPORTANT SAFETY INSTRUCTIONS

► Temporary or permanent operation on an autonomous power supply system or a power supply system that is not synchronized with the grid power supply (e.g., island networks, back-up systems) is possible. A prerequisite for operation is that the power supply system complies with national and local codes.

The function and operation of the protective measures provided in the domestic electrical installation and in this Miele product must also be maintained in isolated operation or in operation that is not synchronized with the grid power supply, or these measures must be replaced by equivalent measures in the installation.

► Charge and use the battery at an ambient temperature between 32°F and 113°F (0°C and 45°C).

Using the battery outside of this ambient temperature range will limit its performance.

► Stop using the AP01/AP02/AP03/AP04 battery immediately if you notice an unusual smell from it, if liquid is leaking from it, if it is significantly overheating, or if it is discolored or deformed. Dispose of the AP01/AP02/AP03/AP04 battery immediately (see safety notice “Disposing of the AP01/AP02/AP03/AP04 battery” at the end of this chapter as well as “Caring for the environment – Disposing of old batteries”).

► Batteries will deplete over time. They can then leak corrosive fluids. Avoid contact with the eyes and skin. In the event of contact, rinse thoroughly with water and seek medical advice.

en - IMPORTANT SAFETY INSTRUCTIONS

- ▶ The AP01/AP02/AP03/AP04 lithium-ion battery is subject to dangerous goods legislation. The user is permitted to transport the AP01/AP02/AP03/AP04 battery by road without having to observe any further requirements. Please contact Customer Service before sending the AP01/AP02/AP03/AP04 battery. Only send AP01/AP02/AP03/AP04 batteries that are undamaged and have been fully run down. Insulate the metal contacts with adhesive tape to prevent short circuits. Pack the AP01/AP02/AP03/AP04 battery in such a way that it is not able to move around inside the packaging.
- ▶ In case of fire use a class D fire extinguisher or sand, never water.

Proper use

- ▶ Do not drop or throw the AP01/AP02/AP03/AP04 battery. For safety reasons, do not continue to use an AP01/AP02/AP03/AP04 battery which has been damaged.
- ▶ Keep the AP01/AP02/AP03/AP04 battery away from open flames or other heat sources. Do not heat the AP01/AP02/AP03/AP04 battery. Do not expose the rechargeable battery to direct sunlight.
- ▶ Do not dismantle the AP01/AP02/AP03/AP04 battery.
- ▶ Do not cause a short circuit by bridging the contacts of the AP01/AP02/AP03/AP04 battery, either unintentionally or deliberately.
- ▶ Only use the LG01/LG02/LG04 charger and the LS03/LS04 charger cradle in dry, enclosed spaces.
- ▶ Keep the LG01/LG02/LG04 charger and the LS03/LS04 charger cradle away from liquids and soiling.
- ▶ Do not allow the AP01/AP02/AP03/AP04 battery to come into contact with liquids.

en - IMPORTANT SAFETY INSTRUCTIONS

- ▶ Disconnect the LG01/LG02/LG04 charger and the LS03/LS04 charger cradle from the power supply if these parts are not to be used for a longer period of time.
- ▶ Disposing of the AP01/AP02/AP03/AP04 battery: remove the AP01/AP02/AP03/AP04 battery from the vacuum cleaner. Insulate the metal contacts with adhesive tape to prevent short circuits. Follow local recycling guidelines for proper disposal. Do not dispose of the AP01/AP02/AP03/AP04 battery with your household waste.

Cleaning

- ▶ Do not immerse the vacuum cleaner or any accessories supplied with it in water.
- ▶ The Multi Floor XXL Electrobrush and the Electro Compact handheld brush (depending on the model), the PowerUnit, the suction wand, and the Comfort handle contain electrical wires. The plug connectors must not come into contact with water. Danger of electric shock. They should only be cleaned with a dry cloth.
- ▶ Clean the vacuum cleaner and accessories only with a dry or slightly damp cloth when disconnected from the power supply.

Exception:

Dust container: empty the dust container and remove the pre-filter. Clean the dust container using a mild solution of water and liquid dish soap only. Then dry the dust container carefully. Replace the pre-filter in the dust container.

en - IMPORTANT SAFETY INSTRUCTIONS

Accessories and parts

- ▶ It is recommended to use only accessories bearing the Miele logo on the packaging. The manufacturer cannot otherwise guarantee the safety of the product.
- ▶ Miele can only guarantee the safety of the appliance when genuine Miele replacement parts are used. It is recommended to replace faulty components with original Miele parts.

Transport

- ▶ The packaging material protects the vacuum cleaner from transport damage. We recommend you keep the packaging for transport purposes.

California Proposition 65

WARNING

This product can expose you to chemicals mineral oils, Nickel (Metallic), Diisononyl phthalate (DINP) and Diisodecyl phthalate (DIDP), which are known to the State of California to cause cancer and birth defects or other reproductive harm.

For more information go to www.P65Warnings.ca.gov.

SAVE THESE INSTRUCTIONS

Disposing of packaging

The packaging material protects the vacuum cleaner from transport damage. We recommend you keep the packaging for transport purposes.

The packaging materials used are selected from materials which are environmentally friendly for disposal and can therefore be recycled. Recycling the packaging material reduces the use of raw materials in the manufacturing process and also reduces the amount of waste in landfill sites. Make sure the packaging is disposed of in the proper manner for your area.

Disposal of your old appliance

Before disposing of your old appliance, remove the fine dust filter and dispose of it with your household waste.

Electrical and electronic appliances contain valuable materials. They also contain certain substances, compounds and components which are essential for the proper functioning and safe use of the equipment. Handling these materials improperly by disposing of them in your household waste can be harmful to your health and the environment. Therefore, please do not dispose of your old appliance with your regular household waste.



Instead, use the official collection and disposal points provided by local authorities, dealers or Miele, in order to dispose of and recycle electrical and electronic appliances. You are legally responsible for deleting any personal data on the old appliance you wish to dis-

pose of. Please ensure that your old appliance is kept away from children until removal.

Disposal of old batteries and power packs

Electrical and electronic appliances often contain batteries and power packs which must not go into household waste after use. Please remove all accessible batteries and take them to a suitable collection site where they can be collected free of charge. Batteries and power packs may contain substances which are harmful to your health and the environment.

The labeling on the battery or power pack gives further information. The crossed-out trash can means that batteries and power packs must not be disposed of with the household waste. If the crossed-out has one or more of the listed chemical symbols, it contains lead (Pb), cadmium (Cd) and/or mercury (Hg).



Old batteries and power packs contain important raw materials and can be recycled. Separately collecting old batteries and power packs facilitates handling and recycling.

en - Appliance description

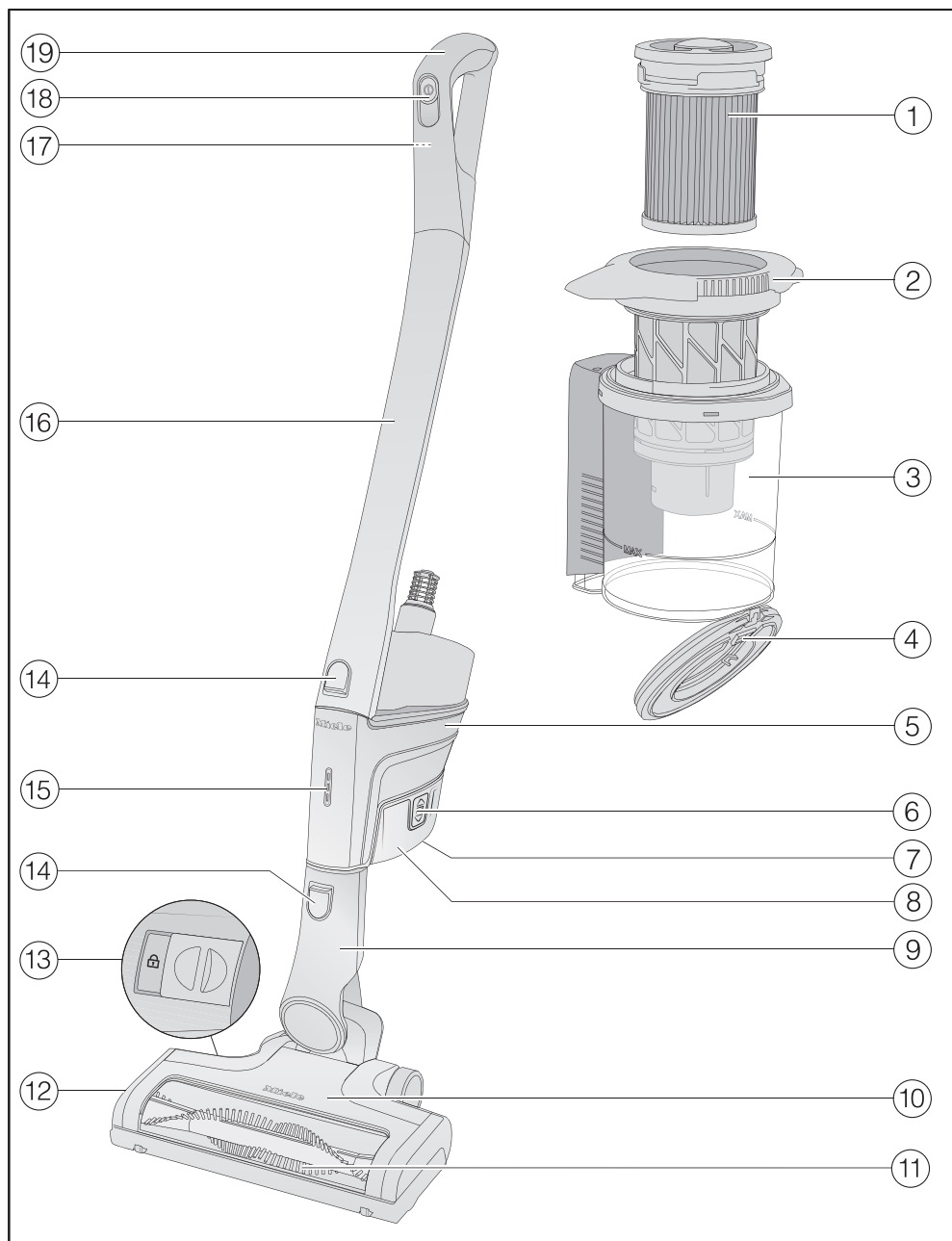

- ① Fine dust filter (HX FSF-2)
- ② Pre-filter
- ③ Dust container
- ④ Dust container flap
- ⑤ PowerUnit with a connection at the bottom for the battery, a connector at the bottom for the suction wand and Electrobrush, and a connector at the top for the suction wand and Comfort handle
- ⑥ Release buttons for battery (on both sides of the battery)
- ⑦ Charging socket (at the bottom of the battery)
- ⑧ AP01/AP02/AP03/AP04 lithium-ion battery (HX LA)
- ⑨ Electrobrush connector
- ⑩ Multi Floor XXL Electrobrush (some models feature BrilliantLight lighting)
- ⑪ Removable roller brush
- ⑫ Flap
- ⑬ Release button for opening the Electrobrush
- ⑭ Release buttons
- ⑮ Battery charging state indicator
- ⑯ Suction wand
- ⑰ Release button for Comfort handle (on the back)
- ⑱ On/Off switch with suction power selector
- ⑲ Comfort handle

References to illustrations

The illustrations referred to in the text are shown on the fold-out pages at the end of these Operating Instructions.

Installation and connection

Assembling the vacuum cleaner (Fig. 01)

You can assemble the vacuum cleaner in 2 different ways.

- You can place the suction wand either above or below the PowerUnit.

Take care to assemble the vacuum cleaner exactly as shown in the diagram.

The advantages of placing the **PowerUnit at the bottom** of the vacuum cleaner are as follows:

- secure self-standing function possible (see “Use” – “Self-standing function for short pauses in vacuuming”)
- ergonomic (reduced strain on the wrist)
- convenient cleaning of large surfaces

The advantages of placing the **PowerUnit at the top** of the vacuum cleaner are as follows:

- convenient cleaning underneath furniture
- PowerUnit can be removed quickly

Using the PowerUnit solo (Fig. 02)

The PowerUnit can be used on its own without the suction wand and electro-brush as a quick way of vacuuming up crumbs and lint in specific areas.

Tip: This configuration is particularly suitable when using the three-piece accessory set (see “Using the accessories supplied”).

Connecting the Comfort handle (Fig. 03)

Depending on how you decide to configure your vacuum cleaner, you can connect the Comfort handle to either the suction wand or the PowerUnit.

- Push the Comfort handle down on to the suction wand connection from above until it audibly clicks into place (left image detail).
- Slide the Comfort handle along the guide line on the dust container handle and down on to the PowerUnit connector from above until it audibly clicks into place (right image detail).
- Switch off the vacuum cleaner using the On/Off switch on the front of the Comfort handle if you want to separate the sections.
- Press the release catch and remove the Comfort handle by pulling upward (Fig. 04).

Connecting the PowerUnit and the suction wand (Fig. 05)

Depending on how you decide to configure your vacuum cleaner, the suction wand is located either above or below the PowerUnit.

- Slide the suction wand along the guide line on the dust container handle and down on to the PowerUnit connector from above until it audibly clicks into place (left image detail).
- Push the PowerUnit connector down on to the suction wand from above until it audibly clicks into place (right image detail).
- Press the release catch to separate the individual sections from each other (Fig. 06).

Inserting the battery (Fig. 07)

- Push the battery along the guide lines until it audibly clicks into place in the PowerUnit.
- If you want to separate the sections again, press both release catches at the side of the battery to remove the battery (Fig. 08).

Connecting the Electrobrush (Fig. 09)

Depending on how you decide to configure your vacuum cleaner, you can connect either the PowerUnit connector or the suction wand connector to the Electrobrush.

- Insert the connector down into the Electrobrush from above until it audibly clicks into place.
- To separate the individual sections from each other, press the release catch on the Electrobrush and pull the connector out of the Electrobrush (Fig. 10).

General battery information

The rechargeable battery is supplied not fully charged.

Charge the battery completely before using it for the first time. Allow approximately 4 hours for this.

To activate the battery, it is essential to place it in the PowerUnit when charging it for the first time.

Once the battery is fully charged, the battery charging state indicator on the PowerUnit switches off to conserve energy.

The maximum charging capacity is only achieved once the battery has been charged and run down five times.

A full charge provides enough power for 14 minutes if the vacuum cleaner is used at the maximum power level in its fully assembled state.

However, if you use the PowerUnit solo and select the minimum power level, you can vacuum for up to 60 minutes at a time.

Only carry out the charging process in dry, ventilated spaces. The battery, charger, and charger cradle must not come into contact with liquids or soiling.

Charging the battery (without wall mounting) (Fig. 11)

You can store the vacuum cleaner upright and charge the battery directly.

Before charging the battery for the first time, you must read the information in “Installation and connection” – “General battery information”.

- Connect the PowerUnit to the Electrobrush to provide a secure base for the vacuum cleaner.
- Swing the vacuum cleaner forward until the Electrobrush connector audibly clicks into place.
- Plug the supplied charging cable into the charging socket on the bottom of the battery.
- Plug the charger into a power socket.

The charging process will start.

You can read more about this in “Battery charging state indicator (while charging)”.

Charging the battery (with wall mounting) (Fig. 12)

There are 2 ways to store and charge the vacuum cleaner in the supplied wall bracket.

Before charging the battery for the first time, you must read the information in “Installation and connection” – “General battery information”.

You will need a suitable location near a free power socket for mounting the appliance on the wall.

Wall mounting (Figs. 13 + 14)

The supplied wall bracket has a mounting plate with a bag of screws attached to the back.

Attach the mounting plate to the point on the wall where you want the wall mounting to be.

- Remove the bag of screws.
- Press the release catch at the bottom of the wall bracket (Fig. 13).
- Remove the mounting plate from the wall bracket by sliding it downward (Fig. 14).

Attaching the mounting plate (Figs. 15 + 16)

2 plugs and 2 T20 TORX screws are supplied for attaching the mounting plate to the wall. You will also need a battery-operated screwdriver or a drill (with a drilling diameter of 6 mm).

Depending on how you decide to configure your vacuum cleaner, select a distance of 17 11/16" or 38 9/16" (45 cm or 98 cm) between the bottom edge of the mounting plate and the floor (Fig. 15).

Be careful not to damage any electrical in the wall.

- Attach the mounting plate to the wall (Fig. 16).

Attaching the charging cable to the wall bracket (Figs. 17, 18, + 19)

A cable compartment is located on the underside of the wall bracket.

- Press both release catches on the underside of the wall bracket and remove the cable compartment cover (Fig. 17).
- Plug the supplied charging cable into the opening from above (Fig. 18).
- Lay the charging cable in its guide (Fig. 18).
- Refit the cover and close the cable compartment (Fig. 19).

Connecting the accessories holder (if required) (Fig. 20)

An accessories holder is supplied for storing the three-piece accessory set on the wall bracket (see “Using the accessories supplied”).

- Push the accessories holder on to the wall bracket as far as it will go.

Connecting the wall bracket (Figs. 21 + 22)

- Slide the wall bracket down into the mounting plate from above until it audibly clicks into place (Fig. 21).
- Slide the PowerUnit of the fully assembled vacuum cleaner, with the battery inserted, down into the wall bracket from above (Fig. 22).
- Plug the charger into the power socket.

The charging process will start.

Battery charging state indicator (while charging) (Fig. 23)

The battery charging state is displayed on the PowerUnit.

Battery life	Indicator
Approx. 0–34%	Bottom light flashes slowly
Approx. 35–69%	Bottom light is lit up; middle light flashes slowly
Approx. 70–90%	Bottom and middle lights are lit up; top light flashes slowly
Approx. 91–99%	Bottom, middle, and top lights are lit up
100%	Switches off

Once the battery is fully charged, the battery charging state indicator switches off to conserve energy.

If the battery has not been used for a long time and has run down, it will go into safe mode. As a result, the battery charging state indicator will only respond after approximately 30–60 minutes when charging in the PowerUnit.

Battery charging state indicator (while in use) (Fig. 23)

The battery charging state is displayed on the PowerUnit.

Battery life	Indicator
Approx. 100–70%	Top, middle, and bottom lights are lit up
Approx. 69–35%	Middle and bottom lights are lit up
Approx. 34–15%	Bottom light is lit up
Approx. 14–0%	Bottom light flashes slowly

We recommend allowing the battery to run down completely before recharging it. In this way, you will benefit from the battery's full capacity.

Using the accessories supplied (Fig. 24)

Miele offers a range of suitable accessories for many Special Modes (see “Optional accessories”).

- ① **Upholstery nozzle XL**
Accessory for cleaning upholstery, mattresses, and cushions.
- ② **Crevice nozzle**
Accessory for cleaning in folds, crevices, or corners.
- ③ **Dusting brush**
Accessory for vacuuming skirting boards, carved furniture, or ornaments.
The head can be swiveled to adjust the angle.
- ④ **Accessories holder for wall bracket**
For storing the three-piece accessory set.

Symbols on the holder show where to attach the different accessories. You can fit the accessories holder to the wall bracket (see “Installation and connection” – “Connecting the accessories holder”).

Accessories holder for the suction wand (Fig. 25)

This accessories holder allows you to carry around 2 accessories from the three-piece accessory set while you vacuum.

Multi Floor XXL Electrobrush (Fig. 26)

Follow the flooring manufacturer’s cleaning and care instructions.

 Damage caused by trapped material.

Risk of the flooring getting scratched. Make sure that there is no coarse dirt or debris trapped in the bottom of the Electrobrush, e.g., shards or stones.

The Electrobrush can be used for daily cleaning of carpets, rugs, and hard floors.

Tip: The suction wand is not a convenient option for cleaning carpeted stairs.

Tip: If you ever need to vacuum up substantial amounts of coarse dirt or debris, use the PowerUnit solo (see “Installation and connection” – “Using the PowerUnit solo”).

Hardfloor Care soft roller (HX HC) (Figs. 27 + 28)

(depending on model)

Follow the flooring manufacturer’s cleaning and care instructions.

When fitted with the Hardfloor Care soft brush, the Electrobrush can be used to clean delicate hard floors.

Insert the Hardfloor Care soft brush into the Electrobrush instead of the roller brush fitted as standard (Fig. 28).

When you use the Hardfloor Care soft roller, the Electrobrush power consumption is automatically set to the optimum level – this can lead to a change in the operating noise.

- Unlock the flap on the side of the Electrobrush so that the  symbol becomes visible ①.
- Lift the flap up as far as it will go ②.

- Remove the roller brush that has been fitted as standard ③.
- Insert the Hardfloor Care soft roller.
- Close and lock the flap.

Electro Compact handheld brush (Fig. 29)

(depending on model)

Follow the flooring manufacturer's cleaning and care instructions.

 Damage caused by trapped material.

Risk of the flooring getting scratched. Make sure that there is no coarse dirt or debris trapped in the bottom of the handheld brush, e.g., shards or stones.

The handheld brush is particularly suitable for intensive cleaning of car seats and carpeted stairs.

For optimum cleaning results on upholstery, use the upholstery nozzle XL.

Tip: The suction wand is not a convenient option for cleaning car seats or stairs.

Tip: If you ever need to vacuum up substantial amounts of coarse dirt or debris, use the PowerUnit solo (see "Installation and connection" – "Using the PowerUnit solo").

Additional battery (HX LA)

(depending on model)

Using the additional battery doubles the amount of time the vacuum cleaner can be used for.

Before charging for the first time, please note the information in "Installation and connection" – "General battery information".

Battery charger cradle (HX LS) (Fig. 30)

(depending on model)

Before charging for the first time, please note the information in "Installation and connection" – "General battery information".

When charging the battery for the first time, you must use the PowerUnit. As of the second charging operation, you can use the battery charger cradle instead.

- Push the battery into the charger cradle until it audibly clicks into place.
- Insert the plug into a power socket.

The charging process will start. The battery charging state indicator flashes on the left.

You can find out more about the battery charging state indicator in "Installation and connection" – "Battery charging state indicator".

If you place the run-down battery in the charger cradle straight after use, it will only start charging once the battery has cooled down. The cooling process can take up to 60 minutes. The battery charging state indicator on the charger cradle will not respond during this time.

Use

Switching on and off (Fig. 31)

- If you have charged the battery in the wall bracket, take the vacuum cleaner out of the wall bracket.

- If you have charged the battery directly, unplug the charging plug from the charging socket on the bottom of the battery.

For the best possible cleaning results, always activate the ComfortClean function before switching on the vacuum cleaner (see “Maintenance” – “Activating the ComfortClean function”).

- Press the On/Off switch on the Comfort handle ①.

Regulating the suction power (Fig. 31)

The suction power can be regulated to suit the type of flooring being cleaned. Reducing the suction power reduces the amount of effort required to maneuver the Electrobrush.

There are 3 power levels to choose from on the Comfort handle:

Min.	Lowest power level for light soiling
Eco	Medium power level for normal soiling
Max.	Highest power level for heavy soiling

The floor covering detection function is activated at every power level.

The Electrobrush power consumption is automatically set to the optimum level based on the type of flooring and roller brush used – this can lead to a change in the operating noise.

Illuminating the work area

(depending on model)

The Electrobrush on your vacuum cleaner is equipped with BrilliantLight to illuminate the work area.

Self-standing function for short pauses in vacuuming

(For safety reasons, this function can only be used when the PowerUnit is fitted at the bottom of the vacuum cleaner)

If you are vacuuming with the PowerUnit fitted at the bottom of the vacuum cleaner, you can easily interrupt operation while the appliance is switched on.

- Swing the vacuum cleaner forwards until the Electrobrush connector audibly clicks into place.

The vacuum cleaner stays securely upright, the Electrobrush switches itself off and the battery is conserved.

If you then unlock the connector on the Electrobrush, the Electrobrush will switch on again.

Maintenance

 Risk of injury caused by rotating roller brush.
You can injure yourself on the rotating roller brush.
Switch the vacuum cleaner off before doing any maintenance work. Use the On/Off switch on the Comfort handle to do this.

It is recommended to use only genuine Miele accessories with the Miele logo on the packaging. Only these will guarantee the optimum performance of your vacuum cleaner and the best possible cleaning results.

Please note that faults and damage caused by use of accessories without the Miele logo on the packaging are not covered by the vacuum cleaner warranty.

Filter system (Fig. 32)

- ① Fine dust filter (HX FSF-2)
- ② Pre-filter
- ③ Dust container
- ④ Dust container flap

Activating the ComfortClean function (Fig. 33)

Always run the interim cleaning function for the fine dust filter before emptying the dust container. You should also run it whenever the suction power begins to drop.

This enables the vacuum cleaner to achieve the very best cleaning performance again right away.

- The fine dust filter is located in the lid of the dust container. Twist it counterclockwise by 3 180° turns. Use the recesses to help you.

You will hear an operating noise, which is a normal part of how the ComfortClean function works.

Emptying the dust container (Fig. 34–38)

Empty the dust container before the dust has reached the **MAX** marking on the dust container.

- Turn the lid of the dust container in the direction of the arrow as far as the first stop. Use the gray gripping surfaces to help you do this (Fig. 34).
- Remove the dust container upward (Fig. 35).

Provided that no prohibited substances are present, the contents of the dust container can be disposed of with normal household waste.

- Hold the dust container close to the trash can so that as little dust billows out as possible.
- Turn the lid of the dust container in the direction of the arrow as far as the next stop. Use the gray gripping surfaces to help you do this (Fig. 36).

The dust container flap will open and the dust will fall out (Fig. 37).

If chunks of dust, hair, or coarse debris do not fall out, remove the pre-filter by pulling it upward (see “Cleaning the pre-filter and fine dust filter” below).

- Turn the lid of the dust container back to its original position.
- Close the dust container flap, making sure it clicks into place.
- Slide the dust container handle along the guide line and down on to the PowerUnit connector from above until it audibly clicks into place (Fig. 38).

Cleaning the pre-filter and fine dust filter (Fig. 39–42)

Clean both filters thoroughly at least once every 3 months.

When cleaning them, it is essential to follow the steps in the order described.

- Remove the dust container.
- Empty the dust container over a garbage can.
- Turn the lid of the dust container beyond the stop until the arrow tips are aligned at the top ① (Fig. 39).
- Remove the pre-filter by pulling it upward ② (Fig. 39).
- Twist the fine dust filter counterclockwise by 10 180° turns. Use the recesses to help you (Fig. 33).

You will hear an operating noise, which is a normal part of how the Comfort-Clean function works.

- Twist the fine dust filter clockwise. Use the recesses to help you (Fig. 40).
- Remove the fine dust filter (Fig. 40).

 Risk of damage caused by incorrect cleaning.

The fine dust filter can become damaged and be less effective as a result. Do not clean the fine dust filter with water and avoid cleaning the inside. Do not use pointed or sharp-edged objects to clean the filter. Do not brush the fine dust filter.

- Hold the fine dust filter over a garbage can.
- Carefully knock the fine dust filter with the rubberized lower edge.
- Turn the fine dust filter slightly while you do this to free the dirt from all of the crevices.

 Risk of damage caused by incorrect cleaning.

The pre-filter can become damaged and be less effective as a result. Do not clean the pre-filter with water. Do not use pointed or sharp-edged objects to clean the filter.

- Clean the pre-filter with the dusting brush supplied or with a dry cloth.
- After cleaning the fine dust filter and pre-filter, reinsert the former into the latter by pressing the round cap on top of the fine dust filter down as far as it will go.

To continue achieving the best possible cleaning results, replace the fine dust filter (HX FSF-2) with a new one after approx. 3 years.

- Reinsert the pre-filter in the dust container (Fig. 41).
- To do this, line up the guides (arrows) and turn the pre-filter back to its original position (Fig. 42).
- Close the dust container flap, making sure it clicks into place.
- Replace the dust container on the PowerUnit connector.

Cleaning the dust container

Clean the dust container as required.

- Remove the dust container.
- Empty the dust container over a garbage can and lift the pre-filter upward to remove it (Fig. 39).
- Clean the dust container using water and mild detergent.
- Dry the dust container carefully.
- Reinsert the pre-filter in the dust container and turn the pre-filter back to its original position (Figs. 41 + 42).
- Replace the dust container on the PowerUnit connector.

Cleaning the Electrobrush/handheld brush (depending on model) (Fig. 43)

- Disconnect the Electrobrush/handheld brush from the vacuum cleaner (Fig. 10).
- Place the Electrobrush/handheld brush upside down on a level, clean surface.
- Use a pair of scissors to cut any threads or hairs that have wound themselves around the roller brush. To guide the scissors, move along the guide track on the roller brush.

Then run the vacuum cleaner to vacuum up the cut threads and hairs.

If the small running wheels are very heavily soiled or blocked, you can remove them for easier cleaning (not necessary in the case of the handheld brush). To remove them, use a flat-head screwdriver.

Removing the roller brush from the Electrobrush (Fig. 44)

(Not possible with the handheld brush)

You can take the roller brush out of the Electrobrush in order to remove stubborn soiling and clean the inside of the Electrobrush.

- Unlock the flap on the side of the Electrobrush so that the  symbol becomes visible ①.
- Lift the flap up as far as it will go ②.
- Remove the roller brush ③.
- Remove the roller brush handle if you identify heavy soiling there ④.
- Clean the roller brush and the roller brush handle, and remove any stubborn soiling inside the Electrobrush.
- Reassemble the Electrobrush in reverse order.

Replacing the rechargeable battery

An original Miele AP01/AP02/AP03/AP04 lithium-ion rechargeable battery (HX LA) is required.

Follow the instructions regarding the handling and disposal of rechargeable batteries found in the following sections: “IMPORTANT SAFETY INSTRUCTIONS”, “Caring for the environment”, and “Installation and connection - General battery information”.

Cleaning and care

 Risk of injury caused by rotating roller brush.
You can injure yourself on the rotating roller brush.
Switch the vacuum cleaner off before cleaning it. Use the On/Off switch on the Comfort handle to do this.

Vacuum cleaner and accessories

 Risk of electric shock from voltage.
If moisture gets into the charger, there is a risk of electric shock.
Do not let the charger get wet.

Follow the special cleaning instructions for the dust container in the “Maintenance” section.

The vacuum cleaner and all plastic accessories can be cleaned with a commercially available cleaner suitable for plastic.

 Damage due to unsuitable cleaning agents.
All surfaces are susceptible to scratching. Contact with unsuitable cleaning agents can alter or discolor the external surfaces.
Do not use abrasive cleaning agents, glass cleaning agents, all-purpose cleaners, or oil-based conditioning agents.

Fault messages



Risk of injury caused by rotating roller brush.

You can injure yourself on the rotating roller brush.

Switch the vacuum cleaner off before dealing with any problems. Use the On/Off switch on the Comfort handle to do this.

Fault messages are displayed with a quick flashing light on the battery charging state indicator on the PowerUnit.

Problem	Possible cause and solution
Top light flashes quickly	“Comfort handle not recognized” error <ul style="list-style-type: none"> ■ Remove the Comfort handle and reconnect it (see “Installation and connection” – “Connecting the Comfort handle”). ■ Remove the battery, wait for 10 seconds, then reinsert it.
Middle light is flashing quickly	“Motor overheating” error <ul style="list-style-type: none"> ■ Empty and clean the dust container, pre-filter, and fine dust filter (see “Maintenance”). ■ Remove the battery, wait for 10 seconds, then reinsert it. ■ Wait for approximately 30 minutes before switching the vacuum cleaner back on again.
Bottom and top lights are flashing quickly	Internal system fault <ul style="list-style-type: none"> ■ Remove the battery, wait for 10 seconds, reinsert it, and charge it.
Bottom and middle lights flash quickly	“Battery overheating” or “Battery not recognized” error <ul style="list-style-type: none"> ■ Wait for approximately 30 minutes before switching the vacuum cleaner back on again. ■ Insert an original Miele AP01/AP02/AP03/AP04 lithium-ion rechargeable battery (HX LA).

Frequently asked questions

Many malfunctions and faults that can occur in daily operation can be easily remedied. You can save time and money in many cases, as you do not need to contact Miele Customer Service.

Information to help you rectify faults yourself can be found at www.miele.com/service.

The following tables are designed to help you to find the cause of a malfunction or fault and resolve it.



Risk of injury caused by rotating roller brush.

You can injure yourself on the rotating roller brush.

Switch the vacuum cleaner off before dealing with any problems. Use the On/Off switch on the Comfort handle to do this.

Problem	Possible cause and solution
The cleaning performance is poor.	The dust container is full. <ul style="list-style-type: none"> ■ Empty and clean the dust container (see “Maintenance”).
	The Electrobrush is dirty/blocked. <ul style="list-style-type: none"> ■ Clean the Electrobrush (see “Maintenance” – “Cleaning the Electrobrush” and “Removing the roller brush from the Electrobrush”).
Cleaning performance is reduced.	The fine dust filter/pre-filter is soiled. <ul style="list-style-type: none"> ■ Run the interim cleaning function for the fine dust filter (see “Maintenance” – “Activating the Comfort-Clean function”). ■ Clean both filters thoroughly (see “Maintenance” – “Cleaning the pre-filter and fine dust filter”).
	The fine dust filter is worn. <ul style="list-style-type: none"> ■ Insert a new fine dust filter (HX FSF-2).
The roller brush is not rotating.	The roller brush is dirty. <ul style="list-style-type: none"> ■ Clean the roller brush (see “Maintenance” – “Cleaning the Electrobrush” and “Removing the roller brush from the Electrobrush”).

Problem	Possible cause and solution
<p>The vacuum cleaner does not start when it is switched on.</p>	<p>There is no battery inserted or the battery is inserted incorrectly.</p> <ul style="list-style-type: none"> ■ Insert the battery or check how the battery is positioned (see “Installation and connection” – “Inserting the battery”).
	<p>The rechargeable battery is not sufficiently charged.</p> <ul style="list-style-type: none"> ■ Charge the battery exactly as described in these operating instructions (see “Installation and connection” – “General battery information” and “Charging the battery”).
	<p>An original Miele battery has not been inserted.</p> <ul style="list-style-type: none"> ■ Insert an original Miele AP01/AP02/AP03/AP04 lithium-ion rechargeable battery (HX LA).
	<p>The battery was not placed in the PowerUnit when charging it for the first time.</p> <ul style="list-style-type: none"> ■ To activate the battery, it must be placed in the PowerUnit the first time it is charged (see “Installation and connection” – “General battery information” and “Charging the battery”).
	<p>The charger is still plugged in.</p> <ul style="list-style-type: none"> ■ Pull the plug out of the charging socket on the bottom of the battery.
<p>The operating noise is changing during vacuuming.</p>	<p>The Electrobrush power consumption is automatically set to the optimum level based on the type of flooring and roller brush used.</p> <ul style="list-style-type: none"> ■ The noise is not unusual – the vacuum cleaner is functioning normally.
<p>The Electrobrush switches itself off.</p>	<p>The Electrobrush is overloaded – this can happen on surfaces like deep-pile carpet.</p> <ul style="list-style-type: none"> ■ Switch the vacuum cleaner off and switch it on again at a reduced suction power level. Use the On/Off switch on the Comfort handle to do this.
<p>The vacuum cleaner keeps falling over.</p>	<p>You have configured the vacuum cleaner with the PowerUnit at the top.</p> <ul style="list-style-type: none"> ■ Reassemble the vacuum cleaner so that it is configured with the PowerUnit at the bottom (see “Installation and connection” – “Assembling the vacuum cleaner”).

Customer Service

Information to help you rectify faults yourself and about Miele spare parts can be found at www.miele.com/service.

Contact in case of fault

In the event of a fault which you cannot remedy yourself, please contact Miele Service.

Contact information for Miele Service can be found at the end of this document.

Appliance warranty and product registration

You can register your product and/or view the manufacturer's warranty terms and conditions for Miele appliances and vacuum cleaners at www.mieleusa.com.

Optional accessories

Follow the flooring manufacturer's cleaning and care instructions.

It is recommended to use only genuine Miele accessories with the Miele logo on the packaging. Only these will guarantee the optimum performance of your vacuum cleaner and the best possible cleaning results.

Please note that faults and damage caused by use of accessories without the Miele logo on the packaging are not covered by the vacuum cleaner warranty.

Optional accessories

Original Miele accessories are available from the Miele Webshop, Miele Customer Service, and your Miele dealer.

Original Miele accessories are identified by the Miele logo on the packaging.

With 3D4U, Miele also offers free accessories to download from your 3D printer (www.miele.com, Service, 3D4U).

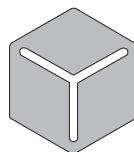

3 D 4 U

Certain models are supplied as standard with one or more of the following accessories.

Electro Compact handheld brush (HX-EC 10)

For intensive cleaning of car seats and carpeted stairs.

Hardfloor Care soft roller (HX HC)

For cleaning delicate hard floors.

Universal brush (HX-UB)

For gentle vacuuming of books, shelves or similar.

Radiator brush (SHB 30)

For dusting radiators, narrow shelves and crevices.

Mattress tool (SMD 10)

For vacuuming upholstery, mattresses, cushions, curtains, covers, etc.

Crevice nozzle, 12" (300 mm) (SFD 10)

Extra long crevice nozzle for cleaning in folds, crevices and corners.

Crevice nozzle, 22" (560 mm) (SFD 20)

Flexible crevice nozzle for vacuuming hard to reach places.

Extendable flexible XL crevice nozzle (HX-CNXL)

The flexible crevice nozzle can reach 24" (60 cm) for cleaning hard-to-reach areas.

Hose extension (HX-FSH 20)

For increasing the vacuuming radius by maximum 47" (120 cm).

AP01/AP02/AP03/AP04 additional battery (HX LA)

For doubling the amount of time the vacuum cleaner can be used for.

Before charging for the first time, please note the information in "Installation and connection" – "General battery information".

LS03/LS04 (HX LS) battery charger cradle

For charging the additional battery independently of the appliance, i.e., while the appliance is in use.

Before charging for the first time, please note the information in "Installation and connection" – "General battery information".

Fine dust filter (HX FSF-2)

To continue achieving the best possible cleaning results, replace the fine dust filter that is installed as standard with a new one after approx. 3 years (see "Maintenance" – "Cleaning the pre-filter and fine dust filter").

en - LIMITED WARRANTY - Vacuum Cleaners USA

USA LIMITED WARRANTY - VACUUM CLEANERS

What This Warranty Covers and For What Period The Coverage Extends

Miele, Inc. (hereinafter “Miele”) warrants to the original purchaser of this product, living in the United States of America, who purchased their vacuum from a Miele Authorized Dealer:

- That this product, including all of its Miele authorized parts is free of defects in material and workmanship.
- That this product, if found to be defective within the stated warranty period, will be repaired free of charge to the consumer (both parts and labor) by an authorized Miele service agent.
- The warranty period for vacuum cleaners, with the exception of “HomeCare” sub-models, is as follows:

Vacuum Series	Term
Classic Series Canister Vacuums	1 year
Swing Series H1 Vacuums	1 year
Compact Series Canister Vacuums	2 years
Scout Robotic Vacuums	2 years
Triflex HX1 / HX2 Series Cordless Vacuums	2 years
Complete Series Canister Vacuums	3 years
Guard M1 / L1 Series Canister Vacuums	3 years
Dynamic Series Upright Vacuums	3 years
Blizzard Bagless Series Canister Vacuums	3 years
Boost CX1 Bagless Series Canister Vacuums	3 years

- The warranty period for all “HomeCare” sub-model types (Classic C1 HomeCare, Classic C1 PureSuction HomeCare, Classic C1 Centennial) and Independent Retailer exclusive models (Guard M1 Terra Red, Guard L1 Electro TTPF) is 5 (five) full years from the date of purchase, while the Triflex HomeCare is 3 (three) full years from the date of purchase.
- This warranty only applies while the product remains within the United States, and is null and void in any other US territories, possessions, or foreign countries.

Commercial Use

Vacuum cleaners other than the Scout RX1 and Scout RX2 used for commercial purposes will be warranted for a period of six (6) months from the date of purchase. There is no warranty for the Scout RX1 or Scout RX2 used for commercial purposes. Thereafter this Limited Warranty shall be null and void.

What is not covered by this Warranty

This warranty does not cover damage or defects caused by or resulting from repairs, service or alterations to the product or any of its parts or accessories which have been performed by service centers or repairmen not authorized by Miele, or damage or defects caused by negligence, accident, abuse, misuse, improper or abnormal usage or maintenance of the product, its parts or accessories, or damages caused by the use or installation of non-genuine Miele parts. Ordinary wear and tear or cosmetic damage (scuffs, scratches, gouges, dents, etc.) shall not be considered a defect in materials or workmanship.

Exclusion of Other Warranties

Except for the limited warranty provided herein, Miele disclaims any and all other express warranties with respect to the product. Any warranty of merchantability or fitness for a particular purpose is limited in its duration to the term of the limited warranty provided herein.

Some states do not allow limitations on how long an implied warranty lasts, so the above limitation may not apply to you.

Some states do not allow limitations on how long an implied warranty lasts, so the above limitation may not apply to you.

Limitation of Liability for Special, Incidental or Consequential Damages

Miele will assume no liability, or other obligation with respect to any personal injury or property damage resulting from the use of a vacuum cleaner, or its accessories, replacement parts, etc., which has not been purchased from, or serviced by an Authorized Miele Dealer. Any purchaser who obtains a vacuum cleaner, accessories, replacement parts, etc., from someone other than an Authorized Miele dealer proceeds at their own risk.

Miele specifically disclaims any and all liability, whether directly or by way of indemnity, for special incidental, consequential or other damages, whether based on breach of contract, tort, strict or product liability, or any other legal theory.

Some states do not allow the exclusion or limitation of incidental or consequential damages, so the above limitation may not apply to you.

Special State Laws

This Limited Warranty gives you specific legal rights; you may have other rights, which vary, from state to state.

Service

For service under this Limited Warranty, or to find an Authorized Miele Dealer in your area, please visit the “Find a Miele Partner Near You” section at mieleusa.com.

Effective Date: September 1, 2025

©2020 Miele, Inc.

en - Limited Warranty – Vacuum Cleaners Canada

CA Limited Warranty

The following warranty conditions are valid in Canada only.

Miele Limited, (hereinafter “Miele”) warrants to the original purchaser that this product, including all of its Miele authorized parts and accessories, is free of defects in material and workmanship.

1. Duration of Warranty

This warranty is valid during the following time periods:

- a) Domestic appliances in normal, non-commercial, household use:
 - One (1) year. Parts and labour.
 - RemoteVisionMC Modules: Please refer to Miele’s “Limited Warranty - RemoteVisionMC Module - Canada”.
 - Additional 5 and 10 Year Limited Warranty on Sealed Refrigeration Systems: The Warranty for the Sealed Refrigeration System includes all original compressors, condensers, evaporators, driers, the original refrigerant and the original connecting tubing.
 - Five (5) Year Warranty - If a claim regarding a defect in material or workmanship relating to the Sealed Refrigeration Systems used in Miele Refrigerators, Wine Coolers, and Freezers is received by Miele within five (5) years from the date of purchase, then any warranted failures of the Sealed Refrigeration System shall be repaired at no cost to you (including parts & labour).
 - Ten (10) Year Warranty - If a claim of such a defect is received at any time during the period starting from the sixth (6th) year and ending on the last day of the tenth (10th) year after the date of purchase, this Warranty shall cover the replacement or repair of all parts of the Sealed Refrigeration System covered by the Warranty that is found to be defective in material or workmanship but shall not include labour. Upon request, such labour shall be provided by Miele and at the customary charge to the Miele Customer.
- b) Domestic appliances in commercial use:
 - Six (6) months, for parts and labour.
- c) Countertop coffee makers (CM) in normal, non-commercial, household use:
 - Two (2) years. Parts and labour.
NOTE: All CM purchases made on or after January 1, 2024 are eligible for a 2-year warranty. All CM purchases made prior to January 1, 2024 are covered by a 1-year warranty.
- d) Countertop coffee makers (CM) in commercial use:
 - Six (6) months, for products used commercially. Parts and labour.
- e) Vacuums in normal, non-commercial, household use:
 - One (1) year, upright, cordless stick and canister vacuums. Parts and labour.
 - Two (2) years, motor for S170 - S189 upright units. Parts and labour.
 - Two (2) years, Varta or Huizhou Blueway battery on cordless stick vacuums. Parts and labour.
 - Seven (7) years, Vortex™ motor for canister, cordless stick and upright units, except S170 - S189 upright units for which the motor warranty is two (2) years. Parts and labour.
- f) Vacuums in commercial use:
 - Six (6) months, for products used commercially. Parts and labour.
 - One (1) year for motor for canister and upright

models. Parts and labour.

- g) Commercial appliances:
 - One (1) year, parts and labour within Miele Direct Service Area (MDSA).
 - One (1) year, parts only outside Miele Direct Service Area (MDSA).
 - Three (3) years or 4,500 Operating hours whichever comes first, Washer, Dryer, PRI 2XX Rotary Iron. Parts and labour within Miele Direct Service Area (MDSA).
 - Three (3) years or 4,500 Operating hours whichever comes first, Washer, Dryer, PRI 2XX Rotary Iron. Parts only outside Miele Direct Service Area (MDSA).
 - Seven (7) years or 10,500 Operating hours whichever comes first, Frame, Drum, Drum Bearing, Bearing Seals and Drive motor for Washer, Dryer, PRI 2XX Rotary Iron. Parts only. Contact Miele Professional to determine if you are within a MDSA.
- h) Commercial appliances in Domestic use:
 - Three (3) years, Little Giant Washer, Little Giant Dryer, Profile Dishwashers, Masterline Dishwashers and HM 16-80. Parts and labour.

2. Commencement Date

Warranty coverage begins on the day of delivery. If a product under warranty is replaced by Miele, the original warranty period is not extended but continues from the date of original delivery.

3. Warranty Preconditions

3.1 Miele assumes warranty responsibility subject to the following preconditions having been fulfilled:

- a) You are the original purchaser and did not obtain the product through resale;
- b) The product was purchased from Miele or an authorized Miele dealer in Canada;
- c) If applicable, the product was installed by a person designated by Miele as qualified to do so and in accordance with applicable installation instructions; and
- d) The product is located in Canada.

3.2 Warranty claims will only be honoured provided that any failure to conform to this warranty is reported in writing and the product is returned together with proof of purchase date to Miele or to a Miele authorized dealer, as applicable, within the time period stated in Section 1 above.

4. Extent of Warranty

In the event of defect in material or workmanship occurring within the time period stated in I. above, Miele will repair, or at its option replace, within a reasonable period of time, the product or any Miele authorized part or accessory discovered to be defective in workmanship or materials. Defective products and parts become the property of Miele upon replacement.

5. Exclusions

Warranty coverage excludes any product, including its parts and accessories, that:

- a) was not installed according to Miele’s installation instruction;
- b) was damaged by negligence, accident, abuse, misuse, improper or abnormal usage, maintenance or transportation;
- c) contains non-authentic Miele accessories or replacement parts, including filters, dust bags and other non- Miele products; and

en - Limited Warranty – Vacuum Cleaners Canada

- d) was repaired, serviced, altered or modified by someone other than a Miele authorized service centre or technician.

On commercial appliances, failure results from not following the recommended yearly and/or hour interval maintenances.

6. Ordinary Wear and Tear

Ordinary wear and tear shall not be considered a defect in workmanship or materials.

7. Limitation of Liability

7.1 Unless you purchase extended warranty coverage from Miele prior to the expiry of this warranty, this warranty is the sole warranty offered by Miele to you. Miele disclaims any and all other warranties to the fullest extent permitted by law, whether express or implied, including any warranty of merchantability or fitness for a particular except as provided herein.

7.2 Your sole remedies under this warranty are those described herein. Unless otherwise stated, Miele's liability for actual damage from any cause whatsoever is limited to the amount paid by you for the product. Miele disclaims any and all liability and consequential or other damage whether based on breach of contract, tort (including negligence), product liability or any other legal theory. In no event will either party be responsible for any lost profits or savings, incidental damage or other economic damages.

8. Special Provincial Laws

This warranty gives the purchaser specific legal rights. The purchaser may also have other rights which may vary from Province to Province in Canada. Some provinces do not allow limitation or exclusion of implied warranties, therefore, certain limitations and exclusions may not apply.

9. Customer Care

9.1 For service under this warranty or for further information please contact Miele at:

Miele Limited
161 Four Valley Drive
Vaughan, Ontario
Canada L4K 4V8
Toll free: 1-800-565-6435
E-mail: customer-care@miele.ca

9.2 Service may require that the appliance be removed and taken, by authorized Miele personnel, to an authorized Miele Service Centre. If service is requested by you in a remote geographical area, as determined by Miele in its sole discretion from time to time, you will, at Miele's option, be responsible for either:

- a) the travel expenses incurred by Miele to attend your premises; or
- b) the cost of removal and shipment of the appliance from your premises to the nearest authorized Miele Service Centre.

Miele Limited

Headquarter and Miele Centre

161 Four Valley Drive
Vaughan, ON L4K 4V8
miele.ca
customer-care@miele.ca
professional@miele.ca (commercial enquiries)

Customer Care Centre

Phone: 1-800-565-6435
customer-care@miele.ca (general and technical enquiries)

es - Índice

INSTRUCCIONES IMPORTANTES DE SEGURIDAD	38
INSTRUCCIONES DE SEGURIDAD IMPORTANTES para la batería AP01/ AP02/AP03/AP04, el cargador LG01/LG02/LG04 y la base de carga de bate- ría LS03/LS04 (dependiendo del modelo)	43
Medidas para la protección del medioambiente	49
Descripción del aparato	50
Referencias de las ilustraciones	52
Instalación y conexión	52
Montaje de la aspiradora	52
Uso de la Unidad de potencia únicamente	52
Cómo conectar el mango Comfort	52
Conexión de la unidad de potencia y el mango de succión	52
Inserción de la batería	53
Conexión del cepillo Electrobrush	53
Información general sobre la batería	53
Cómo cargar la batería (sin montaje en la pared)	53
Cómo cargar la batería (con montaje en la pared)	54
Montaje en la pared	54
Indicador del estado de carga de la batería (durante la carga)	55
Indicador del estado de carga de la batería (mientras se usa)	56
Uso de los accesorios suministrados	56
Soporte de accesorios para el tubo de aspiración	56
Cepillo Electrobrush multipisos XXL	57
Rodillo suave para pisos duros Hardfloor Care (HX HC)	57
Cepillo portátil electrocompacto	57
Batería adicional (HX LA)	58
Base de carga de batería (HX LS)	58
Uso	58
Encendido y apagado	58
Cómo regular la potencia de succión	58
Cómo iluminar el área de trabajo	59
Función autónoma para pausas breves en la limpieza de la aspiradora.....	59
Mantenimiento	59
Sistema de filtro	59
Activación de la función ComfortClean	59
Vaciar el contenedor de polvo	60
Limpieza del pre-filtro y del filtro de polvo fino	60
Limpiar el contenedor de polvo	61
Cómo limpiar el cepillo Electrobrush/cepillo portátil (dependiendo del modelo)	62

Cómo reemplazar la batería recargable	62
Limpieza y cuidado	63
Mensajes de error	64
Preguntas frecuentes	65
Servicio de Atención al Cliente	67
Contacto en caso de anomalías	67
Garantía	67
Accesorios opcionales	67
POLIZA DE GARANTIA - Aspiradoras México	69

es - INSTRUCCIONES IMPORTANTES DE SEGURIDAD

LEA TODAS LAS INSTRUCCIONES ANTES DE USAR EL APARATO

Esta aspiradora cumple con todos los requisitos de seguridad nacionales y locales actuales. El uso inapropiado puede causar lesiones personales y daños materiales.

Lea detenidamente las instrucciones de funcionamiento antes de usar la aspiradora la primera vez. Estas instrucciones incluyen información importante sobre la seguridad, el uso y el mantenimiento de la aspiradora. Esto previene tanto lesiones personales como daños en el aparato.

Miele le recomienda expresa y encarecidamente que lea y siga las instrucciones del capítulo “Instalación y conexión”, así como las INSTRUCCIONES DE SEGURIDAD IMPORTANTES .

Miele no se hará responsable por lesiones o daños causados por el incumplimiento de estas instrucciones.

Conserve estas instrucciones de funcionamiento en un lugar seguro y compártalas con cualquier futuro usuario.

Desconecte siempre la aspiradora del suministro eléctrico cuando termine de utilizarla, antes de cambiar cualquier accesorio y para realizar trabajos de mantenimiento, limpieza y solución de problemas. Use el interruptor de encendido y apagado del mango Comfort para hacer esto.

Uso correcto

► Esta aspiradora está diseñada para limpiar los pisos del hogar así como para limpiar entornos residenciales similares. Esta aspiradora no es adecuada para su uso en obras de construcción.

► Esta aspiradora no está diseñada para su uso al aire libre.

es - INSTRUCCIONES IMPORTANTES DE SEGURIDAD

- ▶ La aspiradora puede utilizarse para realizar la limpieza habitual de alfombras, tapetes y pisos firmes.
- ▶ Esta aspiradora está diseñada para su uso a altitudes de hasta 13000 pies (4 000 m) por encima del nivel del mar.
- ▶ La aspiradora solo se debe usar para aspirar superficies de piso secas. No aspire a personas o animales. No se permite ningún otro tipo de uso, modificación o alteración.
- ▶ Las personas con capacidades físicas, sensoriales o mentales reducidas, o que carezcan de experiencia o conocimientos, que no puedan utilizar la aspiradora de forma segura, solo podrán utilizarla si cuentan con supervisión mientras la utilizan o si se les ha mostrado cómo utilizarla de forma segura y comprenden y reconocen las consecuencias de un funcionamiento incorrecto.
- ▶ Solo se debe usar como se describe en este manual. Solo use los accesorios recomendados por el fabricante.

Seguridad con los niños

- ▶ Los niños deben mantenerse alejados de la aspiradora a menos que sean supervisados constantemente.
- ▶ Los niños solo pueden utilizar la aspiradora sin vigilancia si se les ha demostrado cómo usarla y si son capaces de hacerlo de manera segura. Los niños deben ser capaces de reconocer y comprender los riesgos potenciales del uso indebido.
- ▶ Los niños no deben limpiar la aspiradora ni realizar tareas de mantenimiento a esta sin la debida supervisión.
- ▶ Supervise a los niños que se encuentren cerca de la aspiradora y no les permita que jueguen con ella.
- ▶ Peligro de asfixia. Asegúrese de que los envoltorios de plástico, las bolsas, etc. se desechen de manera segura y se mantengan lejos del alcance de los niños.

ADVERTENCIA

Para reducir el riesgo de incendio, descarga eléctrica o lesiones:

► Verifique el voltaje nominal de la aspiradora antes de conectar el cable eléctrico al tomacorriente. El suministro eléctrico debe corresponderse con el voltaje nominal de la placa de información ubicada en la parte inferior de la aspiradora. Utilice únicamente tomacorrientes residenciales ca . Nunca utilice fuentes de alimentación cc . Utiliza 127 V ca . Si no está seguro del voltaje del suministro eléctrico residencial, consulte a un electricista calificado. Conectar la aspiradora a un voltaje mayor al indicado en estas instrucciones puede causar daños en la aspiradora o lesiones personales.

► Para reducir el riesgo de choque eléctrico, este aparato cuenta con un enchufe polarizado (una pata es más ancha que la otra). Este enchufe encajará en un tomacorriente polarizado en una sola posición. Si el enchufe no encastra totalmente en el tomacorriente, revierta su posición. Si aún no encaja, comuníquese con un electricista calificado para instalar el tomacorriente adecuado. No modifique el enchufe de ningún modo.

Seguridad técnica

► La aspiradora funciona a 25,2 V ca.
Aparato de la clase de protección II , construido en clase de protección III.

Este aparato es alimentado por una fuente de energía de voltaje de seguridad extra-bajo (SELV), en donde el voltaje es suficientemente bajo para proteger a los usuarios del riesgo de descarga eléctrica. Se utiliza un cargador de Clase II  para suministrar energía para cargar la aspiradora.

es - INSTRUCCIONES IMPORTANTES DE SEGURIDAD

- ▶ Compare los datos de conexión que aparecen en la placa de información del cargador (voltaje y frecuencia) con los de la red eléctrica. Estos datos deben corresponder exactamente. Sin modificaciones, el cargador se adapta a 50 Hz o 60 Hz
- ▶ El tomacorriente debe usarse con un fusible de 15 A y al voltaje nominal indicado en la placa de información del equipo.
- ▶ Revise tanto la aspiradora como todos los accesorios suministrados para detectar signos visibles de daños antes de su uso. No utilice una aspiradora o un accesorio dañado.
- ▶ El Cepillo Electrobrush Multi Piso XXL de Miele y el Cepillo Portátil Electro Compacto de Miele (varía según el modelo) son dispositivos adicionales accionados por motor diseñados especialmente para esta aspiradora de Miele. Por razones de seguridad, la aspiradora no debe utilizarse con un cepillo Electrobrush/Cepillo portátil de Miele diferente o con un cepillo eléctrico/portátil de otro fabricante.
- ▶ Antes y durante el uso, asegúrese de que los desechos o polvo grueso no queden atrapados en la parte inferior del Cepillo Electrobrush multipisos XXL o en la parte inferior del cepillo portátil Electro Compacto (suministrado dependiendo del modelo).
- ▶ Guarde la aspiradora y todos los accesorios a una temperatura ambiente entre 32 °F y 113 °F (0 °C y 45 °C).
- ▶ Durante el período de vigencia de la garantía de la aspiradora, las reparaciones deben ser realizadas únicamente por técnicos autorizados por Miele. De lo contrario, se anulará la garantía.
- ▶ Las reparaciones solo pueden ser realizadas por un técnico autorizado de Miele. Las reparaciones y los demás trabajos realizados por personas no autorizadas pueden causar daños considerables a los usuarios.

Uso correcto

- ▶ No use la aspiradora sin el contenedor de polvo, el pre-filtro, y el filtro de polvo fino instalados.
- ▶ No utilice con el cable o el enchufe dañado.
Si el aparato no funciona como debería, se ha caído, dañado, se ha dejado al aire libre o se ha caído al agua, devuélvalo a un centro de servicio.
- ▶ No ponga ningún objeto en las aberturas. No lo utilice con ninguna abertura bloqueada; manténgalo libre de polvo, pelusa, pelo y cualquier cosa que reduzca el flujo de aire.
- ▶ Mantenga la aspiradora alejada del fuego abierto u otras fuentes de calor. No caliente la aspiradora. No exponga la aspiradora a la luz solar directa.
- ▶ No aspire nada que haya estado en llamas o que aún se encuentre encendido, p. ej., cigarrillos, cenizas o brasas, ya sea que se encuentren encendidos o que parezcan haberse apagado.
- ▶ No utilice la aspiradora para limpiar agua, líquidos o suciedad que esté húmeda. Espere a que los tapetes o las alfombras que se hayan limpiado o lavado recientemente se sequen por completo antes de limpiarlos.
- ▶ No utilice la aspiradora para aspirar tóner. El tóner, como el que se usa en las impresoras y fotocopiadoras, puede conducir electricidad.
- ▶ No aspire líquidos ni gases inflamables ni combustibles ni áreas donde se hayan almacenado estas sustancias.
- ▶ Nunca toque el cepillo Electrobrush multipisos XXL o el cepillo portátil Electro Compacto (varía dependiendo del modelo) mientras esté girando.
- ▶ No utilice el cepillo Electrobrush multipisos XXL o el cepillo portátil Electro Compacto (varía dependiendo del modelo) a la altura del cabezal.

es - INSTRUCCIONES IMPORTANTES DE SEGURIDAD

- ▶ No aspire a la altura de la cabeza y no permita que la succión se acerque a la cabeza de una persona.
- ▶ Mantenga el pelo, la ropa suelta, los dedos y todas las partes del cuerpo alejados de las aberturas y las partes móviles.
- ▶ Tome precauciones extra cuando limpie las escaleras.

INSTRUCCIONES DE SEGURIDAD IMPORTANTES para la batería AP01/AP02/AP03/AP04, el cargador LG01/LG02/LG04 y la base de carga de batería LS03/LS04 (dependiendo del modelo)

Seguridad con los niños

- ▶ Las personas (incluidos los niños) con capacidades físicas, sensoriales o mentales reducidas, o que carezcan de experiencia o conocimientos, que no puedan utilizar el cargador LG01/LG02/LG04 o la base de carga de batería LS03/LS04 de forma segura, solo podrán utilizar esta aspiradora si cuentan con supervisión mientras la utilizan o si se les ha mostrado cómo utilizarla de forma segura y comprenden y reconocen las consecuencias de un funcionamiento incorrecto.
- ▶ Mantenga la batería AP01/AP02/AP03/AP04 fuera del alcance de los niños.
- ▶ Los niños deben mantenerse alejados del cargador LG01/LG02/LG04 y de la base de carga de batería LS03/LS04 a menos que sean supervisados constantemente.

es - INSTRUCCIONES IMPORTANTES DE SEGURIDAD

Seguridad técnica

► La batería AP01/AP02/AP03/AP04, el cargador LG01/LG02/LG04 y la base de carga de batería LS03/LS04 están diseñados para su uso con la Aspiradora HS19 de Miele. Por razones de seguridad, la aspiradora no debe utilizarse con una batería, un cargador o una base de carga de otros fabricantes.

► Solo el cargador LG01/**xx**, LG02/**xx** o LG04/**xx** suministrado o la base de carga de la batería LS03/**xx** o LS04/**xx**-suministrada o adquirida como accesorio opcional puede usarse para cargar la batería AP01/AP02/AP03/AP04.

xx significa 01, 02, 03, 04, 05, 06, 07, o 08, estos números identifican la versión de su cargador LG01/LG02/LG04 y su base de carga de batería LS03/LS04.

xx	LG01/LS03/LS04	LG02/LG04
01	AT, BE, BG, CH, CL, CZ, DE, DK, EE, ES, FI, FR, GR, HR, HU, IT, KZ, LT, LU, LV, NL, NO, PL, PT, RO, RS, RU, SE, SI, SK, TR, UA, ZA	AT, BE, BG, CH, CL, CZ, DE, DK, EE, ES, FI, FR, GR, HR, HU, IT, KZ, LT, LU, LV, NL, NO, PL, PT, RO, RS, RU, SE, SI, SK, TR, UA, ZA
02	AE, HK, IE, MY, SG, UK	AE, HK, IE, MY, SG
03	BR, CA, MX, US	BR, CA, JP, MX, US
04	AU, NZ	AU, NZ
05	CN	CN
06	KR	KR
07	JP	UK
08	IN	

► Si utiliza un adaptador de enchufe, verifique que esté aprobado para el funcionamiento continuo.

es - INSTRUCCIONES IMPORTANTES DE SEGURIDAD

► Es posible el funcionamiento temporal o permanente en un sistema de suministro de energía autosuficiente o no sincronizado con la red (como redes autónomas, sistemas de respaldo). Un requisito previo para el funcionamiento es que el sistema de suministro de energía cumpla con las especificaciones de las normas oficiales.

Las medidas de protección previstas en la instalación doméstica y en este producto de Miele deberán quedar también garantizadas en su función y funcionamiento tanto en funcionamiento aislado como en funcionamiento no sincronizado con la red, o bien ser sustituidas por medidas equivalentes en la instalación.

► Cargue y use la batería a una temperatura ambiente entre 32 °F y 113 °F (0 °C y 45 °C).

Usar la batería fuera de este rango de temperatura ambiente limitará su desempeño.

► Deje de usar la batería AP01/AP02/AP03/AP04 inmediatamente si detecta un olor atípico en la misma, si presenta fuga de líquido, si se sobrecalienta significativamente o si se decolora o deforma. Deseche la batería AP01/AP02/AP03/AP04 inmediatamente (véase el aviso de seguridad «Eliminación de la batería AP01/AP02/AP03/AP04» al final de este capítulo, así como «Cuidado del medio ambiente – Eliminación de baterías viejas»).

► Las baterías se agotan con el tiempo. Pueden tener fugas de fluidos corrosivos. Evite el contacto con los ojos y la piel. En caso de contacto, lave profundamente con agua y consulte un médico.

es - INSTRUCCIONES IMPORTANTES DE SEGURIDAD

▶ La batería de iones de litio AP01/AP02/AP03/AP04 está sujeta a la legislación de productos peligrosos. Se permite al usuario transportar la batería AP01/AP02/AP03/AP04 por vía terrestre sin tener que cumplir requisitos adicionales. Póngase en contacto con el Servicio de Atención al Cliente antes de enviar la batería AP01/AP02/AP03/AP04. Envíe solo baterías AP01/AP02/AP03/AP04 que no estén dañadas y que se hayan descargado por completo. Aísle los contactos de metal con cinta adhesiva para evitar cortocircuitos. Empaque la batería AP01/AP02/AP03/AP04 de manera que no se pueda mover dentro del empaque.

Uso correcto

- ▶ No tire ni aviente la batería AP01/AP02/AP03/AP04. Por razones de seguridad, no continúe usando una batería AP01/AP02/AP03/AP04 que se encuentre dañada.
- ▶ Mantenga la batería AP01/AP02/AP03/AP04 alejada de fuego abierto u otras fuentes de calor. No caliente la batería AP01/AP02/AP03/AP04. No exponga la batería recargable a la luz solar directa.
- ▶ No desmantele la batería AP01/AP02/AP03/AP04.
- ▶ No produzca un cortocircuito puenteando los contactos de la batería AP01/AP02/AP03/AP04, ni de manera inadvertida ni deliberada.
- ▶ Utilizar el cargador LG01/LG02/LG04 y la estación de carga LS03/LS04 únicamente en lugares secos y cerrados.
- ▶ Mantener el cargador LG01/LG02/LG04 y la estación de carga LS03/LS04 alejados de líquidos y suciedad.
- ▶ No permita que la batería AP01/AP02/AP03/AP04 entre en contacto con líquidos.
- ▶ Desconectar el cargador LG01/LG02/LG04 y la estación de carga LS03/LS04 de la red eléctrica si no se van a utilizar estas piezas durante un largo periodo de tiempo.

es - INSTRUCCIONES IMPORTANTES DE SEGURIDAD

► Desechar la batería AP01/AP02/AP03/AP04: quite la batería AP01/AP02/AP03/AP04 de la aspiradora. Aísle los contactos de metal con cinta adhesiva para evitar cortocircuitos. Deseche la batería AP01/AP02/AP03/AP04 en un centro municipal de reciclaje. No deseche la batería AP01/AP02/AP03/AP04 junto con los desperdicios domésticos habituales.

Limpieza

- No permita que se moje la aspiradora o los accesorios.
- El cepillo Electrobrush multipisos XXL o el cepillo portátil Electro Compacto (dependiendo del modelo), la Unidad de Potencia, el mango de succión, y el mango Comfort contienen cables eléctricos. Los conectores del enchufe no deben entrar en contacto con el agua. Peligro de descarga eléctrica. Solo se deben limpiar con un paño seco.
- Limpie la aspiradora y los accesorios solo con un paño seco o un paño ligeramente húmedo, cuando se encuentre desconectada de la red eléctrica.

Excepción:

contenedor de polvo: vacíe el contenedor de polvo y retire el pre-filtro. Limpie el contenedor de polvo con una solución suave de agua y jabón líquido para platos solamente. Después seque el contenedor de polvo con cuidado. Vuelva a colocar el pre-filtro en el contenedor de polvo.

es - INSTRUCCIONES IMPORTANTES DE SEGURIDAD

Accesorios y partes

- ▶ Utilice solamente accesorios originales que tengan impreso el logotipo Miele en el embalaje. De lo contrario, el fabricante no puede garantizar la seguridad del producto.
- ▶ Miele solo puede garantizar la seguridad del aparato si se usan piezas de repuesto originales de Miele. Los componentes defectuosos solo deben sustituirse por partes originales de Miele.

Transporte

- ▶ El material de embalaje protege a la aspiradora de los daños causados por el transporte. Le recomendamos que guarde el embalaje para el transporte.

CONSERVE ESTAS INSTRUCCIONES

Eliminación del empaque comercial

El material de embalaje protege a la aspiradora de los daños causados por el transporte. Le recomendamos que guarde el embalaje para el transporte.

Los materiales de empaque utilizados son materiales ecológicos y por lo tanto pueden reciclarse. El reciclaje del material de empaque reduce el uso de materias primas en el proceso de fabricación y también disminuye la cantidad de residuos en los basureros. Asegúrese de que el empaque se elimine del modo adecuado para su área.

Eliminación de su aparato antiguo

Antes de eliminar su aparato antiguo retire el filtro para polvo fino y elimínelo junto con los desperdicios residenciales.

Los aparatos eléctricos y electrónicos contienen materiales valiosos. También contienen ciertas sustancias que son esenciales para el buen funcionamiento y el uso correcto de este equipo. Utilizar estos materiales de manera inadecuada desechándolos en la basura doméstica puede ser perjudicial para su salud y el medio ambiente. Por lo tanto, no deseché su antiguo aparato en la basura doméstica.



En lugar de eso, utilice los puntos oficiales de recolección y desecho provistos por las autoridades locales, proveedores o Miele para el desecho y reciclaje de aparatos eléctricos y electrónicos. Usted es legalmente responsable respecto a la eliminación de datos personales en

el aparato viejo que desee desechar. Asegúrese de mantener su aparato antiguo alejado de menores de edad hasta que sea retirado.

Desecho de baterías y fuentes de energía viejas

Los aparatos eléctricos y electrónicos con frecuencia contienen baterías y fuentes de alimentación que no se deben desechar en la basura doméstica después de su uso. Retire todas las baterías que estén accesibles y llévelas a un sitio de recolección adecuado donde las puedan recibir gratuitamente. Las baterías y las fuentes de alimentación pueden contener sustancias que son perjudiciales para su salud y el medio ambiente.

La etiqueta en la batería o la fuente de alimentación le proporciona mayor información. El bote de basura tachado significa que nunca debe poner baterías y fuentes de alimentación en la basura doméstica. Si el bote de basura tachado tiene uno o más de los símbolos químicos enlistados, contiene plomo (Pb), cadmio (Cd) y/o mercurio (Hg).



Las baterías y fuentes de alimentación viejas contienen materias primas importantes y se pueden reciclar. Acumular baterías y fuentes de alimentación viejas por separado facilita su manejo y reciclaje.

es - Descripción del aparato

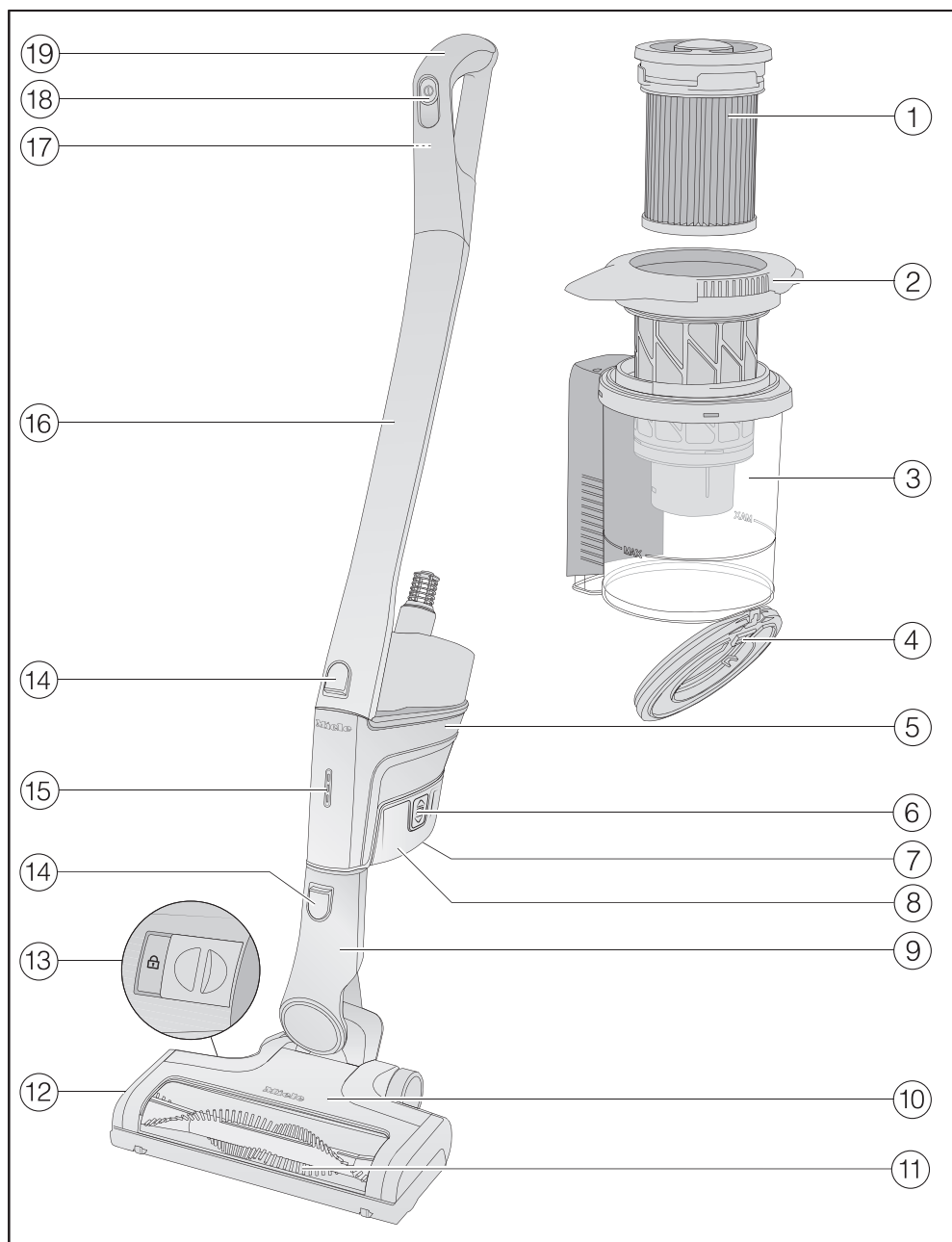

- ① Filtro de polvo fino (HX FSF-2)
- ② Pre-filtro
- ③ Contenedor de polvo
- ④ Solapa del contenedor de polvo
- ⑤ Unidad de potencia con una conexión en la parte inferior para la batería, un conector en la parte inferior para el mango de succión y el cepillo Electrobrush, y un conector en la parte superior para el mango de succión y el mango Comfort
- ⑥ Botones de liberación para batería (en ambos lados de la batería)
- ⑦ Enchufe de carga (en la parte inferior de la batería)
- ⑧ Batería de iones de litio APO1/APO2/APO3/APO4 (HX LA)
- ⑨ Conector del cepillo Electrobrush
- ⑩ Cepillo Electrobrush multipisos XXL (algunos modelos tienen iluminación BrilliantLight)
- ⑪ Cepillo de rodillo removible
- ⑫ Tapa
- ⑬ Botón de liberación para abrir el cepillo Electrobrush
- ⑭ Botones de liberación
- ⑮ Indicador del estado de carga de la batería
- ⑯ Mango de succión
- ⑰ Botón de liberación del mango Comfort (en la parte posterior)
- ⑱ Interruptor de encendido/apagado con selector de potencia de succión
- ⑲ Mango Comfort

Referencias de las ilustraciones

Las ilustraciones mencionadas en el texto se muestran en las páginas desplegadas que se encuentran al final de estas instrucciones de funcionamiento.

Instalación y conexión

Montaje de la aspiradora (Fig. 01)

Puede montar la aspiradora de 2 maneras diferentes.

- Puede colocar el mango de succión por encima o por debajo de la unidad de potencia.

Tenga cuidado para ensamblar la aspiradora exactamente como se muestra en el diagrama.

Las ventajas de colocar la **unidad de potencia en la parte inferior** de la aspiradora son las siguientes:

- es posible una función segura y autónoma (consulte “Uso” – “Función autónoma para pausas cortas en la aspiración”)
- ergonómica (menor tensión en la muñeca)
- conveniente limpieza de grandes superficies

Las ventajas de colocar la **unidad de potencia en la parte superior** de la aspiradora son las siguientes:

- limpieza cómoda debajo de los muebles
- la unidad de potencia se puede retirar rápidamente

Uso de la Unidad de potencia únicamente (Fig. 02)

La Unidad de potencia se puede utilizar sola, sin el tubo de aspiración ni el cepillo eléctrico, para aspirar rápidamente migas y pelusas en zonas específicas.

Consejo: Esta configuración es especialmente adecuada cuando se utiliza el juego de tres accesorios (consulte “Uso de los accesorios proporcionados”).

Cómo conectar el mango Comfort (Fig. 03)

Dependiendo de cómo decida configurar su aspiradora, puede conectar el mango Comfort al mango de succión o a la unidad de potencia.

- Empuje el mango Comfort hacia abajo en la conexión del mango de succión desde arriba hasta que haga un clic audible en su posición (detalle de la imagen izquierda).
- Deslice el mango Comfort por la línea de guía del mango del contenedor de polvo y baje hasta el conector de la unidad de potencia desde arriba hasta que haga un clic audible en su posición (detalle de la imagen derecha).
- Apague la aspiradora con el interruptor de encendido/apagado en la parte delantera del mango Comfort si quiere separar las secciones.
- Presione el cierre de liberación y retire el mango Comfort jalando hacia arriba (Fig. 04).

Conexión de la unidad de potencia y el mango de succión (Fig. 05)

Dependiendo de cómo decida configurar su aspiradora, el mango de succión se encuentra por encima o por debajo de la unidad de potencia.

- Deslice el mango de succión por la línea de guía del mango del contenedor de polvo y baje hasta el conector de la unidad de potencia desde arriba hasta que haga un clic audible en su posición (detalle de la imagen derecha).
- Empuje el conector de la unidad de potencia hacia abajo en la conexión del mango de succión desde arriba hasta que haga un clic audible en su posición (detalle de la imagen derecha).
- Presione el cierre de liberación para separar las partes individuales (Fig. 06).

Inserción de la batería (Fig. 07)

- Empuje la batería a lo largo de las líneas guía hasta que haga un clic audible en su posición en la unidad de potencia.
- Si desea volver a separar las secciones, presione los dos cierres de liberación que se encuentran en la parte lateral de la batería para retirarla (Fig. 08).

Conexión del cepillo Electrobrush (Fig. 09)

Dependiendo de cómo decida configurar su aspiradora, puede conectar el conector de la unidad de potencia o el conector del mango de succión al cepillo Electrobrush.

- Inserte el conector en el Cepillo Electrobrush desde arriba hasta que haga un clic audible en su posición.
- Para separar las secciones individuales entre sí, presione el cierre de liberación del cepillo Electrobrush y saque el conector del cepillo Electrobrush (Fig. 10).

Información general sobre la batería

La batería recargable se suministra sin estar totalmente cargada.

Cargue la batería totalmente antes de usarla por primera vez. Permita unas 4 horas para esto.

Para activar la batería, es esencial colocarla en la unidad de potencia al cargarla por primera vez.

Una vez que la batería está completamente cargada, el indicador del estado de carga de la batería de la unidad de potencia se apaga para ahorrar energía.

La capacidad máxima de carga se logra solo después de que la batería se ha cargado y descargado cinco veces.

Una carga completa proporciona suficiente energía para 14 minutos si se usa la aspiradora al máximo nivel de potencia en su estado completamente montada.

Sin embargo, si usa la unidad de potencia sola y selecciona el nivel de potencia mínimo, puede aspirar hasta 60 minutos a la vez.

Realizar el proceso de carga únicamente en locales cerrados y secos. La batería, el cargador y la estación de carga no deben entrar en contacto con líquidos ni suciedad.

Cómo cargar la batería (sin montaje en la pared) (Fig. 11)

Puede guardar la aspiradora en posición vertical y cargar la batería directamente.

Antes de cargar la batería por primera vez, debe leer la información en “Instalación y conexión” – “Información general sobre la batería”.

- Conecte la unidad de potencia al cepillo Electrobrush para darle una base segura a la aspiradora.
- Gire la aspiradora hacia adelante hasta que el conector del Cepillo Electrobrush haga un clic audible en su posición.
- Enchufe el cable de carga suministrado en el enchufe de carga en la parte inferior de la batería.
- Enchufe el cargador a un tomacorriente.

El proceso de carga comenzará.

Puede leer más sobre este asunto en "Indicador del estado de carga de la batería (durante la carga)".

Cómo cargar la batería (con montaje en la pared) (Fig. 12)

Hay 2 maneras de almacenar y cargar la aspiradora en el soporte de pared suministrado.

Antes de cargar la batería por primera vez, debe leer la información en "Instalación y conexión" – "Información general sobre la batería".

Necesitará un lugar adecuado cerca de un tomacorriente libre para montar el aparato en la pared.

Montaje en la pared (Figs. 13 + 14)

El soporte de pared suministrado tiene una placa de montaje con una bolsa de tornillos en la parte trasera.

Fije la placa de montaje en el punto de la pared en el que quiera que esté el montaje de la pared.

- Retire la bolsa de tornillos.

- Presione el cierre de liberación en la parte inferior del soporte de la pared (Fig. 13).
- Retire la placa de montaje del soporte de la pared deslizándola hacia abajo (Fig. 14).

Fijar la placa de montaje (Figs. 15 + 16)

Se suministran 2 enchufes y 2 tornillos TORX T20 para fijar la placa de montaje a la pared.

También necesitará un destornillador eléctrico de batería o un taladro (con un diámetro de perforación de 6 mm).

Dependiendo de cómo decida configurar su aspiradora, seleccione una distancia de 17 11/16" o 38 9/16" (45 cm o 98 cm) entre el borde inferior de la placa de montaje y el piso (Fig. 15).

Tenga cuidado para no dañar ningún elemento eléctrico de la pared.

- Fije la placa de montaje a la pared (Fig. 16).

Fije el cable de carga al soporte de la pared (Figs. 17, 18, + 19)

Un compartimento de cables se encuentra en la parte inferior del soporte de la pared.

- Presione los dos cierres de liberación en la parte inferior del soporte de la pared y retire la tapa del compartimento de cables (Fig. 17).
- Enchufe el cable de carga suministrado en la abertura desde arriba (Fig. 18).
- Extienda el cable de carga en su guía (Fig. 18).
- Vuelva a colocar la tapa y cierre el compartimento de cables (Fig. 19).

Conexión del soporte de accesorios (si es necesario) (Fig. 20)

Se suministra un soporte de accesorios para guardar el juego de accesorios de tres piezas en el soporte de pared (consulte “Utilización de los accesorios suministrados”).

- Empuje el soporte de accesorios en el soporte de la pared hasta que haga tope.

Conexión del soporte de pared (Figs. 21 + 22)

- Deslice el soporte de la pared hacia abajo en la placa de montaje desde arriba hasta que haga un clic audible en su posición (Fig. 21).
- Deslice la unidad de potencia de la aspiradora completamente montada, con la batería insertada, hacia abajo en el soporte de la pared desde arriba (Fig. 22).
- Enchufe el cargador en el tomacorriente.

El proceso de carga comenzará.

Indicador del estado de carga de la batería (durante la carga) (Fig. 23)

El estado de carga de la batería se muestra en la unidad de potencia.

Vida útil de la batería	Indicador
Aprox. 0–34 %	La luz inferior parpadea lentamente
Aprox. 35–69 %	La luz inferior está encendida, la luz del medio parpadea lentamente
Aprox. 70–90 %	Las luces de abajo y del centro están encendidas, la luz de arriba parpadea lentamente
Aprox. 91–99 %	Las luces inferiores, centrales y superiores están encendidas
100%	Se apaga

Una vez que la batería está completamente cargada, el indicador del estado de carga de la batería se apaga para ahorrar energía.

Si la batería no se ha usado durante un tiempo prolongado y se ha descargado, entrará en modo seguro. Como resultado, el indicador del estado de carga de la batería solo responderá después de aproximadamente 30–60 minutos cuando se cargue en la unidad de potencia.

Indicador del estado de carga de la batería (mientras se usa) (Fig. 23)

El estado de carga de la batería se muestra en la unidad de potencia.

Vida útil de la batería	Indicador
Aprox. 100–70 %	Las luces superiores, centrales e inferiores están encendidas
Aprox. 69–35 %	Las luces centrales e inferiores están encendidas
Aprox. 34–15 %	La luz inferior está encendida
Aprox. 14–0 %	La luz inferior parpadea lentamente

Le recomendamos que permita que la batería se descargue por completo antes de volverla a cargar. De esta manera, aprovechará la capacidad total de la batería.

Uso de los accesorios suministrados (Fig. 24)

Miele ofrece una variedad de accesorios adecuados para muchas funciones especiales (consulte “Accesorios opcionales”).

- ① **Tobera para tapizados XL**
Accesorio para limpiar tapicerías, colchones y cojines.
- ② **Tobera plana**
Accesorio para limpiar en pliegues, grietas y rincones.
- ③ **Cepillo para polvo**
Cepillo para polvo Accesorio para aspirar zócalos, muebles tallados o adornos.
Se puede girar la cabeza para ajustar el ángulo.
- ④ **Soporte de accesorios para soporte de pared**
Para guardar el juego de accesorios de tres piezas.

Los símbolos del soporte muestran dónde se deben unir los diferentes accesorios.

Puede colocar el soporte de accesorios en el soporte de pared (consulte “Instalación y conexión” – “Conexión del soporte de accesorios”).

Soporte de accesorios para el tubo de aspiración (Fig. 25)

Este soporte para accesorios le permite llevar 2 accesorios del juego de tres accesorios mientras aspira.

Cepillo Electrobrush multipisos XXL (Fig. 26)

Siga las instrucciones de limpieza y cuidado del fabricante de pisos.

 Daños ocasionados por material atrapado.

Riesgo de que se raye el piso.

Asegúrese de que no haya desechos o polvo grueso atrapados en la parte inferior del cepillo Electrobrush, p. ej., fragmentos o piedras.

El cepillo Electrobrush puede utilizarse para realizar la limpieza diaria de alfombras, tapetes y pisos duros.

Consejo: El mango de succión no una opción conveniente para limpiar escaleras alfombradas.

Consejo: Si alguna vez necesita aspirar cantidades considerables de desechos o polvo grueso, use la unidad de potencia sola (consulte “Instalación y conexión” – “Uso de la unidad de potencia sola”).

Rodillo suave para pisos duros Hardfloor Care (HX HC) (Figs. 27 + 28)

(según el modelo)

Siga las instrucciones de limpieza y cuidado del fabricante de pisos.

Si se instala el cepillo suave para pisos duros Hardfloor Care, el cepillo Electrobrush se puede usar para limpiar pisos duros delicados.

Inserte el cepillo suave para pisos duros Hardfloor Care en el cepillo Electrobrush en lugar del cepillo de rodillo instalado de manera estándar (Fig. 28).

Cuando utiliza el rodillo suave para pisos duros Hardfloor Care, el consumo de energía del cepillo Electrobrush se ajusta automáticamente al nivel óptimo según el tipo de piso y el cepillo de rodillo utilizado – esto puede provocar un cambio en el ruido de funcionamiento.

- Desbloquee la solapa de la parte lateral del cepillo Electrobrush para que el símbolo  se haga visible ①.
- Levante la solapa hasta lo máximo posible ②.
- Retire el cepillo de rodillo instalado de manera estándar ③.
- Inserte el rodillo suave para pisos duros Hardfloor Care.
- Cliente y bloquee la solapa.

Cepillo portátil electrocompacto (Fig. 29)

(según el modelo)

Siga las instrucciones de limpieza y cuidado del fabricante de pisos.

 Daños ocasionados por material atrapado.

Riesgo de que se raye el piso.

Asegúrese de que no haya desechos o polvo grueso atrapados en la parte inferior del cepillo portátil, p. ej., fragmentos o piedras.

El cepillo portátil es especialmente adecuado para la limpieza intensiva de asientos de coche y escaleras alfombradas.

Para resultados óptimos en tapizados, utilice la tobera para tapizados XL.

Consejo: El mango de succión no una opción conveniente para limpiar los asientos del coche o escaleras.

Consejo: Si alguna vez necesita aspirar cantidades considerables de desechos o polvo grueso, use la unidad de potencia sola (consulte “Instalación y conexión” – “Uso de la unidad de potencia sola”).

Batería adicional (HX LA)

(según el modelo)

El uso de la batería adicional duplica el tiempo de uso de la aspiradora.

Antes de cargar por primera vez, por favor tenga en cuenta la información en “Instalación y conexión” – “Información general sobre la batería”.

Base de carga de batería (HX LS) (Fig. 30)

(según el modelo)

Antes de cargar por primera vez, por favor tenga en cuenta la información en “Instalación y conexión” – “Información general sobre la batería”.

Debe usar la unidad de potencia la primera vez que cargue la batería. En cambio, a partir de la segunda operación de carga puede usar la base de carga de batería.

- Empuje la batería en la base de carga hasta que haga un clic audible en su posición.
- Enchufe el aparato a un tomacorriente.

El proceso de carga comenzará. El indicador del estado de carga de la batería parpadea a la izquierda. Puede encontrar más información sobre

el indicador de estado de carga de la batería en “Instalación y conexión” – “Indicador de estado de carga de la batería”.

Si coloca la batería descargada en la base de carga inmediatamente después de su uso, solo comenzará a cargarse una vez que la batería se haya enfriado.

El proceso de enfriamiento puede tardar hasta 60 minutos. El indicador del estado de carga de la batería en la base de carga no responderá durante este tiempo.

Uso

Encendido y apagado (Fig. 31)

- Si ha cargado la batería en el soporte de pared, saque la aspiradora del soporte de pared.
- Si cargó la batería directamente, desconecte la clavija de carga del enchufe de carga en la parte inferior de la batería.

Para los mejores resultados posibles de limpieza, siempre active la función de ComfortClean antes de encender la aspiradora (consulte “Mantenimiento” – “Activación de la función ComfortClean”).

- Presione el interruptor de encendido y apagado del mango Comfort ①.

Cómo regular la potencia de succión (Fig. 31)

La potencia de succión se puede regular para adaptarla al tipo de piso que desea limpiar. Reducir la potencia de succión reduce el esfuerzo que se necesita para mover el cepillo EElectrobrush.

Hay tres niveles de potencia para elegir en el mango Comfort:

Mín.	Nivel de potencia más bajo para la suciedad ligera
Eco	Nivel de potencia medio para la suciedad normal
Máx.	Nivel de potencia más alto para la suciedad rebelde

La función de detección del revestimiento del piso se activa en cada nivel de potencia.

El consumo de energía del cepillo Electrobrush se ajusta automáticamente al nivel óptimo según el tipo de piso y el cepillo de rodillo utilizado – esto puede provocar un cambio en el ruido de funcionamiento.

Cómo iluminar el área de trabajo

(según el modelo)

El cepillo Electrobrush de su aspiradora está equipado con BrilliantLight para iluminar el área de trabajo.

Función autónoma para pausas breves en la limpieza de la aspiradora

(Por razones de seguridad, esta función solo puede utilizarse cuando la unidad de potencia está instalada en la parte inferior de la aspiradora)

Si está aspirando con la unidad de potencia instalada en la parte inferior de la aspiradora, puede interrumpir fácilmente el funcionamiento mientras el aparato está encendido.

- Gire la aspiradora hacia adelante hasta que el conector del Cepillo Electrobrush haga un clic audible en su posición.

La aspiradora se mantiene en posición vertical, el cepillo Electrobrush se apaga y la batería se conserva.

Si posteriormente desbloquea el conector del cepillo Electrobrush, éste se encenderá de nuevo.

Mantenimiento

 Riesgo de lesiones causadas por el cepillo de rodillo giratorio.

Puede lesionarse con el cepillo de rodillos giratorio.

Apague la aspiradora antes de hacer cualquier trabajo de mantenimiento. Use el interruptor de encendido y apagado de la manija Comfort para hacer esto.

Se recomienda usar solo accesorios originales de Miele con el logotipo Miele en el empaque. Solo éstos garantizarán el rendimiento óptimo de su aspiradora y los mejores resultados de limpieza posibles.

Tenga en cuenta que la garantía de la aspiradora no cubre las fallas y los daños ocasionados por el uso de accesorios que no tengan el logotipo de Miele en el empaque.

Sistema de filtro (Fig. 32)

- ① Filtro de polvo fino (HX FSF-2)
- ② Pre-filtro
- ③ Contenedor de polvo
- ④ Solapa del contenedor de polvo

Activación de la función ComfortClean (Fig. 33)

Encienda siempre la función de limpieza temporal para el filtro de polvo fino antes de vaciar el contenedor de polvo. También debe encenderla siempre que la potencia de succión comience a caer.

Esto permite que la aspiradora logre el mejor desempeño de limpieza de nuevo y de inmediato.

- El filtro de polvo fino se encuentra en la tapa del contenedor de polvo. Gírelo hacia la izquierda 3 vueltas de 180°. Use las hendiduras para ayudarlo.

Escuchará un ruido de funcionamiento que es parte normal del funcionamiento de la función ComfortClean.

Vaciar el contenedor de polvo (Fig. 34–38)

Vacíe el contenedor de polvo antes de que el polvo haya alcanzado la marca de **MÁX.** en el contenedor de polvo.

- Gire la tapa del contenedor de polvo en la dirección de la flecha hasta el primer tope. Use las superficies de sujeción grises como ayuda para hacerlo (Fig. 34).
- Saque el contenedor de polvo hacia arriba (Fig. 35).

Siempre que no existan sustancias prohibidas, el contenido del contenedor de polvo se puede desechar con los desperdicios residenciales normales.

- Mantenga el contenedor de polvo cerca de la basura para que se alce tan poco polvo como sea posible.
- Gire la tapa del contenedor de polvo en la dirección de la flecha hasta el próximo tope. Use las superficies de sujeción grises como ayuda para hacerlo (Fig. 36).

La solapa del contenedor de polvo se abrirá y el polvo saldrá (Fig. 37).

Si los trozos de polvo, cabello o desechos gruesos no salen, retire el pre-filtro jalándolo hacia arriba (consulte “Limpieza del pre-filtro y del filtro de polvo fino” a continuación).

- Vuelva a colocar la tapa del contenedor de polvo en su posición original.
- Cierre la solapa del contenedor de polvo, asegurándose de que encaje en su posición.
- Deslice la manija del contenedor de polvo por la línea de guía y baje hasta el conector de la unidad de potencia desde arriba hasta que haga un clic audible en su posición (Fig. 38).

Limpieza del pre-filtro y del filtro de polvo fino (Fig. 39–42)

Limpie ambos filtros minuciosamente por lo menos una vez cada tres meses.

Es esencial seguir los pasos en el orden descrito al limpiarlos.

- Saque el contenedor de polvo.
- Vacíe el contenedor de polvo en un bote de basura.
- Gire la tapa del contenedor de polvo después del tope hasta que las puntas de flecha estén alineadas en la parte superior ① (Fig. 39).
- Retire el pre-filtro jalándolo hacia arriba ② (Fig. 39).
- Gire el filtro de polvo fino hacia la izquierda 10 vueltas de 180°. Use las hendiduras para ayudarlo (Fig. 33).

Escuchará un ruido de funcionamiento que es parte normal del funcionamiento de la función ComfortClean.

- Gire el filtro de polvo fino hacia la derecha. Use las hendiduras para ayudarlo (Fig. 40).

- Retire el filtro de polvo fino (Fig. 40).

 **Riesgo de sufrir daños causado por una limpieza incorrecta.**
El filtro de polvo fino puede dañarse y ser menos efectivo en consecuencia. No limpie el filtro de polvo fino con agua y evite limpiar el interior. No utilice objetos puntiagudos o de bordes afilados para limpiar el filtro. No cepille el filtro de polvo fino.

- Sustenga el filtro de polvo fino sobre un bote de basura.
- Golpee con cuidado el filtro de polvo fino con el borde inferior engomado.
- Gire ligeramente el filtro de polvo fino mientras lo hace para liberar la suciedad de todas las grietas.

 **Riesgo de sufrir daños causado por una limpieza incorrecta.**
El pre-filtro puede dañarse y ser menos efectivo en consecuencia. No limpie el pre-filtro con agua. No utilice objetos puntiagudos o de bordes afilados para limpiar el filtro.

- Limpie el pre-filtro con el cepillo para polvo suministrado o con un paño seco.
- Después de limpiar el filtro de polvo fino y el pre-filtro, reinserte el primero en el segundo presionando la tapa redonda encima del filtro de polvo fino hacia abajo hasta el tope.

Para seguir logrando los mejores resultados de limpieza posibles, reemplace el filtro de polvo fino (HX FSF-2) con uno nuevo después de aproximadamente tres años.

- Reinserte el pre-filtro en el contenedor de polvo (Fig. 41).

- Para ello, alinee las guías (flechas) y gire el pre-filtro a su posición original (Fig. 42).
- Cierre la solapa del contenedor de polvo, asegurándose de que encaje en su posición.
- Vuelva a colocar el contenedor de polvo en el conector de la unidad de potencia.

Limpiar el contenedor de polvo

Limpie el contenedor de polvo conforme sea necesario.

- Saque el contenedor de polvo.
- Vacíe el contenedor de polvo sobre un bote de basura y levante el pre-filtro hacia arriba para sacarlo (Fig. 39).
- Limpie el contenedor de polvo con agua y un detergente suave.
- Seque el contenedor de polvo con cuidado.
- Reinserte el pre-filtro en el contenedor de polvo y vuelva a colocar el pre-filtro en su posición original (Figs. 41 + 42).
- Vuelva a colocar el contenedor de polvo en el conector de la unidad de potencia.

Cómo limpiar el cepillo Electrobrush/ cepillo portátil (dependiendo del modelo) (Fig. 43)

- Desconecte el cepillo Electrobrush/ cepillo portátil de la aspiradora (Fig. 10).
- Coloque el cepillo Electrobrush/cepillo portátil al revés en una superficie nivelada y limpia.
- Use un par de tijeras para cortar hilos o pelos que se hayan enrollado alrededor del cepillo de rodillo. Para guiar las tijeras, muévalas a lo largo del carril guía en el cepillo de rodillo.

Después encienda la aspiradora para aspirar los hilos y pelos cortados.

Si las rueditas están demasiado sucias o bloqueadas, las puede retirar para una limpieza más fácil (no es necesario en el caso del cepillo portátil). Use un desarmador de cabeza plana para retirarlas.

Cómo retirar el cepillo de rodillo del cepillo Electrobrush (Fig. 44)

(No es posible con el cepillo portátil)

Puede sacar el cepillo de rodillo del cepillo Electrobrush para eliminar la suciedad más resistente y limpiar el interior del cepillo Electrobrush.

- Desbloquee la solapa de la parte lateral del cepillo Electrobrush para que el símbolo  se haga visible ①.
- Levante la solapa hasta lo máximo posible ②.
- Retire el cepillo de rodillo ③.
- Retire el mango del cepillo de rodillo si observa suciedad rebelde ahí ④.

- Limpie el cepillo de rodillo y el mango del cepillo de rodillo, y elimine cualquier suciedad resistente dentro del cepillo Electrobrush.
- Vuelva a montar el cepillo Electrobrush en orden inverso.

Cómo reemplazar la batería recargable

Se requiere una batería recargable de iones de litio original Miele AP01/AP02/AP03/AP04 (HX LA).

Siga las instrucciones sobre el manejo y la eliminación de las baterías recargables que se encuentran en las siguientes secciones: “INSTRUCCIONES DE SEGURIDAD IMPORTANTES”, “Cuidado del medio ambiente” e “Instalación y conexión - Información general sobre las baterías”.

Limpieza y cuidado

 Riesgo de lesiones causadas por el cepillo de rodillo giratorio. Puede lesionarse con el cepillo de rodillos giratorio. Apague la aspiradora antes de limpiarla. Use el interruptor de encendido y apagado del mango Comfort para hacer esto.

Aspiradora y accesorios

 Riesgo de descarga eléctrica debido al voltaje. Si ingresa humedad en el cargador, existe el riesgo de recibir una descarga eléctrica. No permita que el cargador se moje.

Siga las instrucciones especiales de limpieza del contenedor de polvo en la sección "Mantenimiento".

La aspiradora y todos los accesorios de plástico se pueden limpiar con un limpiador comercial patentado apropiado para plástico.

 Daños debidos a agentes limpiadores inadecuados. Todas las superficies pueden sufrir rayaduras. El contacto con agentes limpiadores inadecuados puede alterar o decolorar las superficies externas. No utilice agentes limpiadores abrasivos, limpiadores para vidrio, limpiadores multiusos ni a base de aceite.

Mensajes de error



Riesgo de lesiones causadas por el cepillo de rodillo giratorio.

Puede lesionarse con el cepillo de rodillos giratorio.

Apague la aspiradora antes de tratar cualquier problema. Use el interruptor de encendido y apagado de la manija Comfort para hacer esto.

Los mensajes de error se muestran con una luz intermitente rápida en el indicador de estado de carga de la batería en la unidad de potencia.

Problema	Causa y solución
La luz superior parpadea rápidamente	Error "No se reconoce el mango Comfort" ■ Retire el mango Comfort y vuelva a conectarla (consulte "Instalación y conexión" – "Conexión del mango Comfort"). ■ Retire la batería, espere 10 segundos y vuelva a colocarla.
La lámpara del centro parpadea rápidamente	Error de "Sobrecalentamiento del motor" ■ Vacíe y limpie el contenedor de polvo, el pre-filtro y el filtro de polvo fino (consulte "Mantenimiento"). ■ Retire la batería, espere 10 segundos y vuelva a colocarla. ■ Espere aproximadamente 30 minutos antes de volver a encender la aspiradora.
Las luces inferiores y superiores están parpadeando rápidamente	Falla interna del sistema ■ Retire la batería, espere 10 segundos, vuelva a colocarla y cárguela.
Las luces inferiores y centrales parpadean rápidamente	Error de "Sobrecalentamiento de batería" o de "Batería no reconocida" ■ Espere aproximadamente 30 minutos antes de volver a encender la aspiradora. ■ Inserte una batería recargable de iones de litio original Miele AP01/AP02/AP03/AP04 (HX LA).

Preguntas frecuentes

Muchos errores y fallas de funcionamiento, que pueden ocurrir en el uso diario, pueden solucionarse fácilmente. Puede ahorrar tiempo y dinero en muchos casos, ya que no necesita ponerse en contacto con el Servicio Técnico de Miele.

Puede encontrar información que le ayudará a que usted mismo corrija las fallas en www.miele.com/service.

Las siguientes tablas están diseñadas para ayudarlo a encontrar la causa de un mal funcionamiento o una falla y resolverlo.



Riesgo de lesiones causadas por el cepillo de rodillo giratorio.

Puede lesionarse con el cepillo de rodillos giratorio.

Apague la aspiradora antes de tratar cualquier problema. Use el interruptor de encendido y apagado de la manija Comfort para hacer esto.

Problema	Causa y solución
El rendimiento de la limpieza es deficiente.	El contenedor de polvo está lleno. <ul style="list-style-type: none"> ■ Vacíe y limpie el contenedor de polvo (consulte “Mantenimiento”).
	El cepillo Electrobrush está sucio/bloqueado. <ul style="list-style-type: none"> ■ Limpie el cepillo Electrobrush (consulte “Mantenimiento” – “Limpieza del cepillo Electrobrush” y “Cómo retirar el cepillo de rodillo del cepillo Electrobrush”).
El rendimiento de la limpieza se reduce.	El filtro de polvo fino/pre-filtro está sucio. <ul style="list-style-type: none"> ■ Encienda la función de limpieza temporal para el filtro de polvo fino (consulte “Mantenimiento” – “Activación de la función ComfortClean”). ■ Limpie ambos filtros minuciosamente (consulte “Mantenimiento” – “Limpieza del pre-filtro y del filtro de polvo fino”).
	El filtro de polvo fino está desgastado. <ul style="list-style-type: none"> ■ Inserte un filtro de polvo fino nuevo (HX FSF-2).
El cepillo de rodillo no está rotando.	El cepillo de rodillo está sucio. <ul style="list-style-type: none"> ■ Limpie el cepillo de rodillo (consulte “Mantenimiento” – “Limpieza del cepillo Electrobrush” y “Cómo retirar el cepillo de rodillo del cepillo Electrobrush”).

Problema	Causa y solución
<p>La aspiradora no arranca cuando está encendida.</p>	<p>No hay ninguna batería insertada o la batería está insertada incorrectamente.</p> <ul style="list-style-type: none"> ■ Inserte la batería o revise la posición de la misma (consulte “Instalación y conexión” – “Inserción de la batería”). <p>La batería recargable no está suficientemente cargada.</p> <ul style="list-style-type: none"> ■ Cargue la batería exactamente como se describe en este manual de instrucciones (consulte “Instalación y conexión” – “Información general sobre la batería” y “Carga de la batería”). <p>No se ha insertado una batería original de Miele.</p> <ul style="list-style-type: none"> ■ Inserte una batería recargable de iones de litio original Miele AP01/AP02/AP03/AP04 (HX LA). <p>La batería no se colocó en la unidad de potencia para cargarla la primera vez.</p> <ul style="list-style-type: none"> ■ Para activar la batería, se debe colocar en la unidad de potencia la primera vez que se cargue (consulte “Instalación y conexión” – “Información general sobre la batería” y “Carga de la batería”). <p>El cargador aún está enchufado.</p> <ul style="list-style-type: none"> ■ Saque el enchufe de la base de carga en la parte inferior de la batería.
<p>El ruido de funcionamiento está cambiando durante la aspiración.</p>	<p>El consumo de energía del cepillo Electrobrush se ajusta automáticamente al nivel óptimo según el tipo de piso y el cepillo de rodillo utilizado.</p> <ul style="list-style-type: none"> ■ El ruido no es inusual, la aspiradora funciona normalmente.
<p>El cepillo Electrobrush se apaga.</p>	<p>El cepillo Electrobrush está sobrecargado – esto puede ocurrir en superficies como la alfombra de pelo largo.</p> <ul style="list-style-type: none"> ■ Apaga la aspiradora y enciéndela de nuevo con un nivel de potencia de succión reducido. Use el interruptor de encendido y apagado de la manija Comfort para hacer esto.
<p>La aspiradora se sigue cayendo.</p>	<p>Ha configurado la aspiradora con la unidad de potencia en la parte superior.</p> <ul style="list-style-type: none"> ■ Vuelva a montar la aspiradora para que esté configurada con la unidad de potencia en la parte inferior (consulte “Instalación y conexión” – “Montaje de la aspiradora”).

Servicio de Atención al Cliente

En www.miele.com/service encontrará información que le ayudará a solucionar los fallos usted mismo y acerca de las piezas de repuesto de Miele.

Contacto en caso de anomalías

En caso de fallas que no pueda solucionar por usted mismo, comuníquese con su Distribuidor Autorizado Miele o bien, con Servicio Post-venta de Miele.

La información de contacto para el Servicio de Atención al Cliente de Miele se puede encontrar al final de este documento.

Garantía

La duración de la garantía es de 2 años. Para obtener información adicional, consulte el folleto de garantía adjunto.

Accesorios opcionales

Siga las instrucciones de limpieza y cuidado del fabricante de pisos.

Se recomienda usar solo accesorios originales de Miele con el logotipo Miele en el empaque. Solo éstos garantizarán el rendimiento óptimo de su aspiradora y los mejores resultados de limpieza posibles.

Tenga en cuenta que la garantía de la aspiradora no cubre las fallas y los daños ocasionados por el uso de accesorios que no tengan el logotipo de Miele en el empaque.

Accesorios opcionales

Los accesorios Miele originales están disponibles en la tienda web de Miele, en el Servicio de Atención al Cliente de Miele y en su distribuidor Miele.

Los accesorios Miele originales están identificados por el logotipo de "Miele" en el empaque.

Con 3D4U, Miele también ofrece accesorios gratuitos para descargar de su impresora 3D (www.miele.com, servicio, 3D4U).

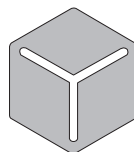

3 D 4 U

Algunos modelos vienen de fábrica con uno o más de los siguientes accesorios.

Cepillo portátil electrocompacto (HX-EC 10)

Para la limpieza intensiva de asientos del coche y escaleras alfombradas.

Rodillo suave para pisos duros Hard-floor Care (HX HC)

Para la limpieza de pisos duros delicados.

Cepillo Universal (HX-UB)

Para aspirar con cuidado libros, bases de estanterías y similares.

Cepillo para radiadores (SHB 30)

Para limpiar radiadores, estantes estrechos y grietas.

Tobera para colchón (SMD 10)

Para limpiar tapizados, colchones, almohadones, cortinas, cobertores, etc.

Tobera plana de 30 cm (12") (SFD 10)

Tobera extra larga para grietas para limpiar en pliegues, grietas y esquinas.

Tobera plana de 56 cm (22") (SFD 20)

Tobera para grietas flexible para limpiar sitios de difícil acceso.

Accesorio plano XL extraíble y flexible (HX-CNXL)

Accesorio plano con un alcance de 60 cm para limpiar los lugares de difícil acceso.

Prolongación de la manguera (HX-FSH 20)

Para ampliar el radio de aspiración hasta 120 cm.

Batería adicional AP01/AP02/AP03/AP04 (HX LA)

Para duplicar el tiempo de uso de la aspiradora.

Antes de cargar por primera vez, por favor tenga en cuenta la información en "Instalación y conexión" – "Información general sobre la batería".

Base de carga de batería LS03/LS04 (HX LS)

Para cargar la batería adicional independientemente del aparato, es decir, mientras el aparato está en uso.

Antes de cargar por primera vez, por favor tenga en cuenta la información en "Instalación y conexión" – "Información general sobre la batería".

Filtro de polvo fino (HX FSF-2)

Para seguir logrando los mejores resultados de limpieza posibles, reemplace el filtro de polvo fino instalado de forma estándar con uno nuevo después de aproximadamente tres años (consulte "Mantenimiento" – "Limpieza del pre-filtro y del filtro de polvo fino").

es - POLIZA DE GARANTIA - Aspiradoras México

MX POLIZA DE GARANTIA

Lo que cubre la garantía y por qué periodo se extiende:

Miele S.A. de C.V. garantiza la compra original de este electrodoméstico marca Miele que el comprador con domicilio en los Estados Unidos Mexicanos haya realizado a un distribuidor autorizado, tienda o a la empresa misma de:

- a. Cualquier defecto de fabricación en sus materiales, mano de obra, partes y/o componentes que generen fallas en el funcionamiento y/o desempeño del equipo con base en las especificaciones técnicas incluidas en el manual de uso y manejo del mismo.
- b. El periodo de garantía para el electrodoméstico, sus accesorios, partes y/o componentes, es de 2 años a partir de la fecha de instalación.
- c. La garantía no cubre daños o defectos en los siguientes casos:
 - Cuando el equipo ha sido utilizado en condiciones distintas a las normales.
 - Cuando el equipo no ha sido operado con base en las instrucciones y/o manual de uso que lo acompaña.
 - Cuando el equipo ha sido instalado, alterado o reparado por terceros no autorizados por Miele México.
 - Cuando el equipo ha sido extraído de su empaque original y no cuenta con los sellos de seguridad al momento de ser realizada su instalación por parte de un Técnico Autorizado Miele.
- d. Cualquier desperfecto o falla ocasionada por una instalación deficiente realizada por algún técnico distinto al Servicio Técnico Autorizado de Miele invalida la garantía. La empresa no se hará responsable por reclamaciones de Cliente Final derivadas de una instalación deficiente por un tercero no autorizado por Miele México.
- e. El Técnico Autorizado Miele, al momento de realizar la instalación, sellará la Póliza de Garantía de cada equipo instalado con su nombre, firma y fecha de instalación.
- f. En caso de equipos "Free-Standing", la tienda o Distribuidor Autorizado Miele sellará la Póliza de Garantía de cada equipo vendido con su nombre, firma y fecha de venta.
- g. Miele México desconoce cualquier otra garantía expresa o implícita en el equipo o cualquier otra garantía que haya sido ofrecida por un tercero.
- h. Miele México no asume ninguna responsabilidad o cualquier otra obligación con respecto a daño a personas o bienes que resulte del uso de algún equipo de nuestra marca o sus accesorios, partes, componentes, refacciones, etc., cuando dicho equipo, accesorios, partes, componentes, refacciones, etc., no hayan sido comprados a algún distribuidor, tienda, etc., autorizado por Miele México.
- i. Cualquier compra de equipos, accesorios, partes, componentes, refacciones, etc., de cualquier otro origen, distribuidor o tienda no autorizados por Miele México será bajo el propio riesgo del comprador.

Procedimiento para hacer efectiva la garantía:

Si este electrodoméstico resulta defectuoso y se encuentra dentro del periodo de garantía, el comprador deberá:

- a. Presentar el electrodoméstico defectuoso en el Centro de Servicio abajo indicado y presentar la Póliza de Garantía debidamente sellada por el técnico que lo instaló. Esta garantía incluye los

gastos de transportación del electrodoméstico razonablemente erogados que deriven de su cumplimiento dentro de la red de servicio de Miele.

- b. Los establecimientos en los Estados Unidos Mexicanos donde se puede hacer efectiva la garantía son los siguientes:

Miele SA de CV
Miele Experience Center
Arquimedes 43
Col. Chapultepec Polanco.
C.P.11560
Ciudad de México.
Tel. 800 MIELE 00
(800 64353 00)
Correo electrónico:
info@miele.com.mx

Exclusión de otras garantías:

Excepto por la garantía limitada ofrecida en este documento, Miele desconoce cualquier otra garantía expresa o implícita con respecto al electrodoméstico, aparato eléctrico o electrónico. Cualquier garantía de comercialización o propiedad para un propósito en particular, está limitada en su duración o término a la garantía limitada otorgada en este documento.

Limitantes de responsabilidad para daños especiales, incidentales o consecuenciales:

Miele no asume ninguna responsabilidad o cualquier otra obligación con respecto a daño a personas o bienes que resulte del uso de algún electrodoméstico de nuestra marca o sus accesorios, partes, componentes, refacciones, etc., cuando dicho electrodoméstico, accesorios, partes, componentes, refacciones, etc., no hayan sido comprados a algún distribuidor, tienda, etc., autorizado por Miele. Cualquier compra de un electrodoméstico, accesorios, partes, componentes, refacciones, etc., de cualquier otro origen, distribuidor o tienda no autorizados será bajo el propio riesgo del comprador. Miele específicamente no se responsabiliza, directa o indirectamente, y desconoce cualquier daño incidental, especial o consecucional o cualquier otro tipo de daño derivado de cualquier incumplimiento, agravio, falta de responsabilidad o de cualquier otra teoría legal derivado del mal uso de este producto, al no seguir las indicaciones estipuladas en el manual.

Leyes de los Estados Unidos Mexicanos:

Las limitaciones contenidas en la presente garantía limitada serán válidas en la medida en que lo permitan las leyes de los Estados Unidos Mexicanos.

Servicios:

Para mayor información sobre cualquier aspecto relacionado con la presente garantía o con el electrodoméstico amparado por la misma, y para obtener partes, componentes, consumibles y accesorios, favor de contactar a:

Miele SA de CV
Miele Experience Center
Arquimedes # 43
Col. Polanco Chapultepec
Delg. Miguel Hidalgo
C.P. 11560 México, D.F.
Servicio post venta:
Tel. 800 MIELE 00
(800 64353 00)
Correo electrónico:
info@miele.com.mx
miele.com.mx

fr - Table des matières

CONSIGNES DE SÉCURITÉ IMPORTANTES	72
Avertissements et consignes de sécurité pour la batterie AP01/AP02/AP03/ AP04, le chargeur LG01/LG02/LG04 et le socle de chargement LS03/LS04 (selon le modèle)	78
Protection de l'environnement	83
Description de l'appareil	84
Références aux illustrations	86
Installation et branchement	86
Assemblage de l'aspirateur	86
PowerUnit Solo	86
Raccordement de la poignée Comfort	86
Raccorder le bloc moteur PowerUnit et le tube d'aspiration	86
Insertion de la batterie	87
Raccordement de l'électrobrosse	87
Renseignements généraux sur la batterie.....	87
Recharge de la batterie (sans fixation murale)	87
Recharge de la batterie (avec fixation murale)	88
Montage mural	88
Indicateur du niveau de charge de la batterie (pendant le chargement)	89
Indicateur du niveau de charge de la batterie (pendant l'utilisation)	89
Utilisation des accessoires fournis	90
Utilisation	92
Mise en marche et arrêt	92
Réglage de la puissance d'aspiration	92
Éclairage de la zone de travail.....	92
Fonction de maintien autonome pour les courtes pauses	92
Entretien	93
Système de filtration	93
Activation de la fonction ComfortClean	93
Vidange du réservoir à poussière	93
Nettoyage du premier filtre et du filtre à poussières fines	94
Nettoyage du réservoir à poussière	95
Nettoyage de l'électrobrosse/la brosse à main (selon le modèle)	95
Remplacement de la batterie rechargeable.....	96
Nettoyage et entretien	96
Messages d'erreur	97
Guide de dépannage	98

fr - Table des matières

Service technique	100
Contact en cas d'anomalies	100
Garantie	100
Accessoires en option	100
Garantie restreinte – Aspirateurs Canada	102

fr - CONSIGNES DE SÉCURITÉ IMPORTANTES

LISEZ ATTENTIVEMENT TOUTES LES INSTRUCTIONS AVANT D'UTILISER L'APPAREIL

Cet aspirateur est conforme à l'ensemble des exigences réglementaires locales et nationales en vigueur en matière de sécurité. Une utilisation inappropriée de l'appareil peut entraîner des blessures corporelles et des dommages matériels.

Veuillez lire le mode d'emploi avant d'utiliser l'aspirateur pour la première fois. Il contient des renseignements importants sur la sécurité, l'utilisation et l'entretien de l'appareil. Vous éviterez ainsi de vous blesser et d'endommager l'appareil.

Miele vous conseille expressément et vivement de lire et de suivre les instructions du chapitre « Installation et branchement » ainsi que les consignes de sécurité et avertissements.

Miele ne peut pas être tenue pour responsable des blessures et des dommages causés par le non-respect de ces instructions.

Conservez ce mode d'emploi en lieu sûr afin de pouvoir le consulter au besoin et remettez-le au prochain propriétaire éventuel.

Débranchez toujours l'aspirateur de l'alimentation électrique après utilisation, avant de changer les accessoires, ainsi que pour toute intervention d'entretien, de nettoyage et de réparation. Pour ce faire, utilisez l'interrupteur Marche/Arrêt situé sur la poignée Comfort.

Utilisation conforme

► Conçu pour nettoyer les planchers, cet aspirateur est prévu pour un usage domestique ou dans un environnement similaire. Cet aspirateur n'est pas adapté à une utilisation sur les chantiers de construction.

fr - CONSIGNES DE SÉCURITÉ IMPORTANTES

- ▶ Cet aspirateur n'est pas conçu pour être utilisé à l'extérieur.
- ▶ Cet aspirateur peut être utilisé pour le nettoyage normal de la moquette, des tapis et des surfaces dures.
- ▶ Cet aspirateur est conçu pour une utilisation jusqu'à 4000 m (13 000 pi) d'altitude au-dessus du niveau de la mer.
- ▶ L'aspirateur ne doit être utilisé que sur les planchers secs. Ne passez pas l'aspirateur sur les personnes ou les animaux. Toute autre utilisation, modification ou altération est interdite.
- ▶ Les personnes (y compris les enfants) dont les capacités physiques, sensorielles ou mentales sont réduites, ou qui manquent d'expérience ou de connaissances, et qui ne sont pas en mesure d'utiliser l'aspirateur en toute sécurité ne peuvent utiliser cet aspirateur que si elles sont surveillées pendant son utilisation ou si on leur a montré comment l'utiliser en toute sécurité et qu'elles comprennent et reconnaissent les conséquences d'une utilisation incorrecte.
- ▶ Utilisez-le uniquement comme décrit dans ce mode d'emploi.
Utilisez exclusivement les accessoires recommandés par le fabricant.

Sécurité des enfants

- ▶ Ne laissez pas les enfants s'approcher de l'aspirateur à moins d'être supervisés en permanence.
- ▶ Les enfants de 8 ans et plus peuvent utiliser l'aspirateur sans surveillance uniquement s'ils ont appris à l'utiliser en toute sécurité. Les enfants doivent être capables de comprendre et de reconnaître les dangers potentiels liés à une utilisation inadéquate.

fr - CONSIGNES DE SÉCURITÉ IMPORTANTES

- ▶ Les enfants ne doivent pas procéder au nettoyage ou à l'entretien de l'aspirateur sans surveillance.
- ▶ Assurez-vous que l'aspirateur n'est pas utilisé comme un jouet. La vigilance s'impose lorsque l'aspirateur est utilisé en présence d'enfants.
- ▶ Risque de suffocation! Jetez les emballages, sacs et autres produits en plastique et gardez-les en tout temps hors de la portée des enfants.

AVERTISSEMENT

Pour diminuer le risque d'incendie, de décharge électrique ou de blessure, respectez les instructions ci-après :

- ▶ Vérifiez la tension nominale de l'aspirateur avant de brancher le cordon d'alimentation dans une prise électrique. Votre source d'alimentation doit correspondre à la tension indiquée sur la plaque signalétique située en dessous de l'aspirateur. N'utilisez que les prises de courant domestiques. N'utilisez jamais de sources d'alimentation en courant continu. Consultez un électricien professionnel si vous avez des doutes sur votre source d'alimentation. Le branchement de l'aspirateur à une tension supérieure à celle indiquée dans ces instructions peut endommager l'appareil ou causer des blessures.
- ▶ Pour réduire le risque de décharge électrique, cet appareil est équipé d'une fiche polarisée (une lame est plus large que l'autre.) Cette fiche ne s'insère dans une prise polarisée que dans un seul sens. Si elle ne s'insère pas complètement dans la prise de courant, inversez la fiche. Si elle ne s'insère toujours pas, appelez un électricien professionnel pour installer la prise appropriée. Ne modifiez en aucun cas la fiche.

fr - CONSIGNES DE SÉCURITÉ IMPORTANTES

Sécurité technique

► L'aspirateur fonctionne sur 25,2 V.

Il s'agit d'un appareil de classe II , conçu pour la classe de protection III.

Doté d'une source d'alimentation à très basse tension de sécurité (TBTS), il protège les utilisateurs des risques de décharge électrique. Un chargeur de classe II  est utilisé pour recharger l'aspirateur.

► Comparez les données de raccordement indiquées sur la plaque signalétique du chargeur (tension et fréquence réseau) avec celles du réseau électrique. Elles doivent absolument être les mêmes. Sans modification, le chargeur convient à une fréquence de 50 Hz et 60 Hz.

► L'intensité nominale de la prise électrique doit être 15 A.

► Avant chaque utilisation, vérifiez que ni l'aspirateur ni tous les accessoires fournis ne présentent de signes visibles de dommages. N'utilisez pas un aspirateur ou un accessoire endommagé.

► La brosse électrique Miele Multi Floor XXL et la brosse manuelle Miele Electro Compact (selon le modèle) sont des dispositifs motorisés supplémentaires conçus spécialement pour cet aspirateur Miele. L'utilisation de l'aspirateur avec une brosse électrique ou une brosse manuelle Miele différente ou d'une autre marque n'est pas autorisée pour des raisons de sécurité.

► Avant et pendant l'utilisation, vérifiez que d'aucune salissure de gros calibre ni débris ne soient coincés/ne se coincent sous l'électrobrosse MultiSol (MultiFloor) XXL ou sous la brosse à main Electro Compact (fournie selon le modèle).

► Rangez l'aspirateur et tous ses accessoires à une température ambiante comprise entre 0 °C (32 °F) et 45 °C (113 °F).

fr - CONSIGNES DE SÉCURITÉ IMPORTANTES

▶ Les réparations ne doivent être effectuées que par un technicien autorisé, conformément aux normes de sécurité nationales et locales. Les réparations non autorisées peuvent causer des blessures ou endommager l'appareil. Autrement, la garantie peut être annulée.

▶ Les réparations doivent être effectuées exclusivement par des techniciens autorisés par Miele. Une réparation ou des travaux réalisés par une personne non compétente peut mettre les utilisateurs en danger.

Utilisation correcte

▶ N'utilisez pas l'aspirateur sans le réservoir à poussière, le premier filtre et le filtre à poussières fines.

▶ N'utilisez pas si le cordon d'alimentation ou la fiche sont endommagés.

Si l'appareil ne fonctionne pas comme prévu, s'il a été échappé, endommagé, laissé à l'extérieur ou submergé dans l'eau, retournez-le à un centre de réparation.

▶ Ne pas manipuler la fiche ou l'appareil avec des mains mouillées.

▶ Ne mettez aucun objet dans les ouvertures. N'utilisez pas lorsqu'une ouverture est bloquée; gardez à l'abri de la poussière, des peluches, des cheveux et de tout objet qui peut réduire l'écoulement de l'air.

▶ Gardez l'aspirateur à l'abri d'une flamme nue ou de toute autre source de chaleur. Assurez-vous de pas faire chauffer l'aspirateur. N'exposez pas l'aspirateur aux rayons directs du soleil.

▶ N'aspirez rien qui a brûlé ou qui fume, qu'il soit incandescent ou apparemment éteint (cigarettes, cendres ou cendres chaudes, etc.).

fr - CONSIGNES DE SÉCURITÉ IMPORTANTES

- ▶ N'utilisez pas l'aspirateur pour aspirer l'eau, les liquides ou la saleté humide. Attendez que les tapis ou moquettes fraîchement nettoyés ou shampooinés soient complètement secs avant d'essayer de passer l'aspirateur.
- ▶ N'utilisez pas l'aspirateur pour aspirer les particules d'encre en poudre. L'encre utilisée dans les imprimantes et les photocopieurs est conductrice d'électricité.
- ▶ N'aspirez pas de liquides ou de gaz inflammables ou combustibles et ne passez pas l'aspirateur dans les zones où ces substances sont stockées.
- ▶ Ne touchez jamais l'électrobrosse MultiSol (Multi-Floor) XXL ou la brosse à main Electro Compact (selon le modèle) lorsqu'elle tourne.
- ▶ N'utilisez pas l'électrobrosse MultiSol (MultiFloor) XXL ou la brosse à main Electro Compact (selon le modèle) à hauteur de tête.
- ▶ N'aspirez pas à hauteur de tête et n'approchez pas le tuyau d'aspiration de la tête d'une personne.
- ▶ Tenez les cheveux, les vêtements amples, les doigts et toutes les parties du corps à l'écart des ouvertures et des parties mobiles.
- ▶ Soyez particulièrement vigilant lorsque vous nettoyez les escaliers.

fr - CONSIGNES DE SÉCURITÉ IMPORTANTES

Avertissements et consignes de sécurité pour la batterie AP01/AP02/AP03/AP04, le chargeur LG01/LG02/LG04 et le socle de chargement LS03/LS04 (selon le modèle)

Sécurité des enfants

► Les personnes (y compris les enfants) dont les capacités physiques, sensorielles ou mentales sont réduites, ou qui manquent d'expérience ou de connaissance, et qui ne sont pas en mesure d'utiliser le chargeur LG01/LG02/LG04 ou le socle de chargement LS03/LS04 en toute sécurité ne peuvent utiliser cet aspirateur que si elles sont surveillées pendant son utilisation ou s'il leur a été montré comment l'utiliser en toute sécurité et qu'elles comprennent et reconnaissent les conséquences d'une utilisation incorrecte.

► Gardez la batterie AP01/AP02/AP03/AP04 hors de la portée des enfants.

► Ne laissez pas les enfants s'approcher du chargeur LG01/LG02/LG04 ou du socle de chargement LS03/LS04 à moins qu'ils ne soient surveillés en permanence.

Sécurité technique

► La batterie AP01/AP02/AP03/AP04, le chargeur LG01/LG02/LG04 et le socle de chargement LS03/LS04 sont conçus pour être utilisés avec l'aspirateur HS19 de Miele. Pour des raisons de sécurité, l'aspirateur ne doit pas être utilisé avec une batterie, un chargeur ou un socle de chargement d'une autre marque.

► Seuls les chargeurs LG01/xx, LG02/xx ou LG04/xx fournis ou le socle de chargement LS03/xx ou LS04/xx fournis ou achetés séparément doivent être utilisés pour charger la batterie AP01/AP02/AP03/AP04.

xx signifie 01, 02, 03, 04, 05, 06, 07 ou 08 et ces numéros indiquent le modèle de votre chargeur LG01/LG02/LG04 et de votre socle de chargement LS03/LS04.

fr - CONSIGNES DE SÉCURITÉ IMPORTANTES

XX	LG01/LS03/LS04	LG02/LG04
01	AT, BE, BG, CH, CL, CZ, DE, DK, EE, ES, FI, FR, GR, HR, HU, IT, KZ, LT, LU, LV, NL, NO, PL, PT, RO, RS, RU, SE, SI, SK, TR, UA, ZA	AT, BE, BG, CH, CL, CZ, DE, DK, EE, ES, FI, FR, GR, HR, HU, IT, KZ, LT, LU, LV, NL, NO, PL, PT, RO, RS, RU, SE, SI, SK, TR, UA, ZA
02	AE, HK, IE, MY, SG, UK	AE, HK, IE, MY, SG
03	BR, CA, MX, US	BR, CA, JP, MX, US
04	AU, NZ	AU, NZ
05	CN	CN
06	KR	KR
07	JP	UK
08	IN	

► Si vous utilisez un adaptateur de prise, assurez-vous qu'il est approuvé pour un fonctionnement continu.

► Un fonctionnement permanent ou temporaire est possible sur un système d'alimentation électrique autonome ou un système d'alimentation qui n'est pas synchronisé avec l'alimentation électrique du réseau (par ex. réseaux insulaires, systèmes auxiliaire). Pour faire fonctionner l'appareil, le système d'alimentation électrique doit être conforme aux spécifications de la norme EN 50160 ou d'une norme locale équivalente.

La fonction et le fonctionnement des mesures préventives fournies dans l'installation électrique domestique et dans ce produit Miele doivent être conservés en fonctionnement ponctuel ou en fonctionnement non synchronisé avec l'alimentation électrique du réseau, ou alors les mesures doivent être remplacées par des mesures équivalentes dans l'installation. Comme le décrit par exemple la version actuelle de la norme VDE-AR-E 2510-2 ou une norme locale équivalente.

fr - CONSIGNES DE SÉCURITÉ IMPORTANTES

- ▶ Chargez et utilisez la batterie à une température ambiante comprise entre 0 °C (32 °F) et 45 °C (113 °F). Utiliser la batterie à une température située en-dehors de cette plage limitera sa performance.
- ▶ Cessez immédiatement d'utiliser la batterie AP01/AP02/AP03/AP04 si vous sentez une odeur inhabituelle, si du liquide s'en échappe, si elle surchauffe considérablement, ou si elle est décolorée ou déformée. Éliminez immédiatement la batterie AP01/AP02/AP03/AP04 (voir l'avis de sécurité « Élimination de la batterie AP01/AP02/AP03/AP04 » à la fin de ce chapitre ainsi que « Protection de l'environnement – Élimination des batteries usagées »).
- ▶ Les batteries s'épuisent au fil du temps. Le liquide corrosif qui s'y trouve est alors susceptible de fuir. Évitez tout contact de ce liquide avec les yeux et la peau. En cas de contact avec les yeux, rincez immédiatement à grande eau et consultez un médecin.
- ▶ La batterie au lithium-ion AP01/AP02/AP03/AP04 est soumise à la législation relative aux marchandises dangereuses. L'utilisateur est autorisé à transporter la batterie AP01/AP02/AP03/AP04 par la route sans avoir à respecter d'autres exigences. Veuillez contacter le service technique Miele avant d'envoyer la batterie AP01/AP02/AP03/AP04. Envoyez uniquement des batteries AP01/AP02/AP03/AP04 non endommagées et complètement déchargées. Isolez les contacts métalliques avec du ruban adhésif pour éviter tout court-circuit. Emballez la batterie AP01/AP02/AP03/AP04 de sorte qu'elle ne puisse pas se déplacer à l'intérieur de l'emballage.
- ▶ En cas d'incendie, utilisez un extincteur de classe D ou du sable, jamais d'eau.

fr - CONSIGNES DE SÉCURITÉ IMPORTANTES

Utilisation correcte

- ▶ Ne laissez pas tomber ou ne jetez pas la batterie AP01/AP02/AP03/AP04. Pour des raisons de sécurité, cessez d'utiliser une batterie AP01/AP02/AP03/AP04 qui a été endommagée.
- ▶ Gardez la batterie AP01/AP02/AP03/AP04 à l'abri d'une flamme nue ou de toute autre source de chaleur. Ne réchauffez pas la batterie AP01/AP02/AP03/AP04. N'exposez pas la batterie rechargeable aux rayons directs du soleil.
- ▶ Ne démontez pas la batterie AP01/AP02/AP03/AP04.
- ▶ Ne causez pas de court-circuit en faisant le pontage des contacts de la batterie AP01/AP02/AP03/AP04, de façon accidentelle ou délibérée.
- ▶ N'utilisez le chargeur LG01/LG02/LG04 et le socle de chargement LS03/LS04 que dans des espaces secs et fermés.
- ▶ Conservez le chargeur LG01/LG02/LG04 et le socle de chargement LS03/LS04 à l'abri des liquides et des salissures.
- ▶ Ne laissez pas la batterie AP01/AP02/AP03/AP04 entrer en contact avec des liquides.
- ▶ Débranchez le chargeur LG01/LG02/LG04 et le socle de chargement LS03/LS04 de l'alimentation électrique si ces éléments ne sont pas utilisés pendant une longue période.
- ▶ Élimination de la batterie AP01/AP02/AP03/AP04 : retirez la batterie AP01/AP02/AP03/AP04 de l'aspirateur. Isolez les contacts métalliques avec du ruban adhésif pour éviter tout court-circuit. Jetez la batterie AP01/AP02/AP03/AP04 dans un centre de recyclage municipal. Ne jetez pas la batterie AP01/AP02/AP03/AP04 dans vos ordures ménagères normales.

fr - CONSIGNES DE SÉCURITÉ IMPORTANTES

Nettoyage

- ▶ Ne plongez pas l'aspirateur ou ses accessoires dans l'eau.
- ▶ L'électrobrosse Multi Floor XXL et la brosse à main Electro Compact (selon le modèle), le bloc moteur PowerUnit, le tube d'aspiration et la poignée Comfort comportent des fils électriques. Les fiches de connexion ne doivent pas entrer en contact avec de l'eau – il est donc interdit de nettoyer ces éléments avec un chiffon humide.
- ▶ Utilisez uniquement un chiffon sec ou légèrement humide pour nettoyer l'appareil une fois qu'il est débranché, ainsi que les accessoires.

Exception :

Réservoir à poussière : videz le réservoir à poussière et déposez le pré-filtre. Nettoyez le réservoir à poussière uniquement avec une solution d'eau et de détergent doux. Ensuite, séchez bien le réservoir à poussière. Reposez le pré-filtre dans le réservoir à poussière.

Accessoires et pièces de rechange

- ▶ Utilisez uniquement des accessoires d'origine portant le logo Miele sur l'emballage. Sinon, le fabricant ne peut pas garantir la sécurité de ce produit.
- ▶ Miele ne peut garantir la sécurité de l'appareil que si des pièces de rechange d'origine Miele sont utilisées. Les composants défectueux ne doivent être remplacés que par des pièces d'origine Miele.

Transport

- ▶ L'emballage protège l'aspirateur contre d'éventuels dégâts pendant le transport. Il est conseillé de le conserver pour le transport futur.

CONSERVEZ CES INSTRUCTIONS

Élimination de l'emballage

L'emballage protège l'aspirateur contre d'éventuels dégâts pendant le transport. Nous vous recommandons de le conserver pour l'utiliser lors d'un éventuel transport.

Les matériaux d'emballage utilisés sont sélectionnés en fonction de critères écologiques pour en faciliter le recyclage. Le recyclage de l'emballage permet d'économiser les matières premières lors de la fabrication et de réduire le volume des déchets dans les sites d'enfouissement. Assurez-vous que l'emballage est éliminé conformément à la réglementation de votre région.

Mise au rebut de votre ancien appareil

Avant de mettre au rebut votre ancien appareil, retirez le filtre à poussières fines et jetez-le avec les ordures ménagères.

Les appareils électriques et électroniques contiennent des matériaux précieux. Cependant, ils contiennent aussi des substances, des composés et des éléments nécessaires au bon fonctionnement et à la sécurité des appareils. La manipulation inadéquate de ces matériaux, si vous mettez votre appareil à rebut avec vos ordures ménagères, peut poser un risque pour votre santé et l'environnement. Donc, il est important de ne pas jeter vos anciens appareils avec vos ordures ménagères.



Utilisez plutôt les points de collecte mis en place par votre localité, votre revendeur ou Miele pour jeter ou recycler les appareils électriques ou électroniques.

Vous êtes tenu, par la loi, de supprimer toutes vos données personnelles figurant sur l'ancien appareil à éliminer. Jusqu'à son enlèvement, veillez à ce que votre ancien appareil ne présente aucun danger pour les enfants.

Mise au rebut des batteries usagées

De nombreux appareils électriques et électroniques contiennent des batteries qui ne doivent pas être jetées avec les ordures ménagères après utilisation. Vous êtes légalement tenu d'enlever les batteries usagées qui ne sont pas scellées dans l'appareil et de les remettre gratuitement à un point de collecte approprié (détaillant, etc.). Isolez les contacts métalliques avec du ruban adhésif pour éviter tout court-circuit. Les batteries peuvent contenir des substances qui peuvent être dangereuses pour la santé et l'environnement.

L'étiquetage de la batterie fournira de plus amples renseignements. Par exemple, des batteries contenant du lithium portent l'inscription « Li-ion ». Le symbole de la poubelle barrée signifie que les batteries ne doivent pas être jetées avec les ordures ménagères. Nous sommes également tenus de vous informer qu'une poubelle barrée d'une croix qui porte également un ou plusieurs symboles chimiques indique que la batterie contient du plomb (Pb), du cadmium (Cd) et/ou du mercure (Hg).



Les batteries usagées contiennent des matières premières importantes qui peuvent être recyclées. L'élimination des batteries de façon séparée facilite leur manipulation et leur recyclage.

fr - Description de l'appareil

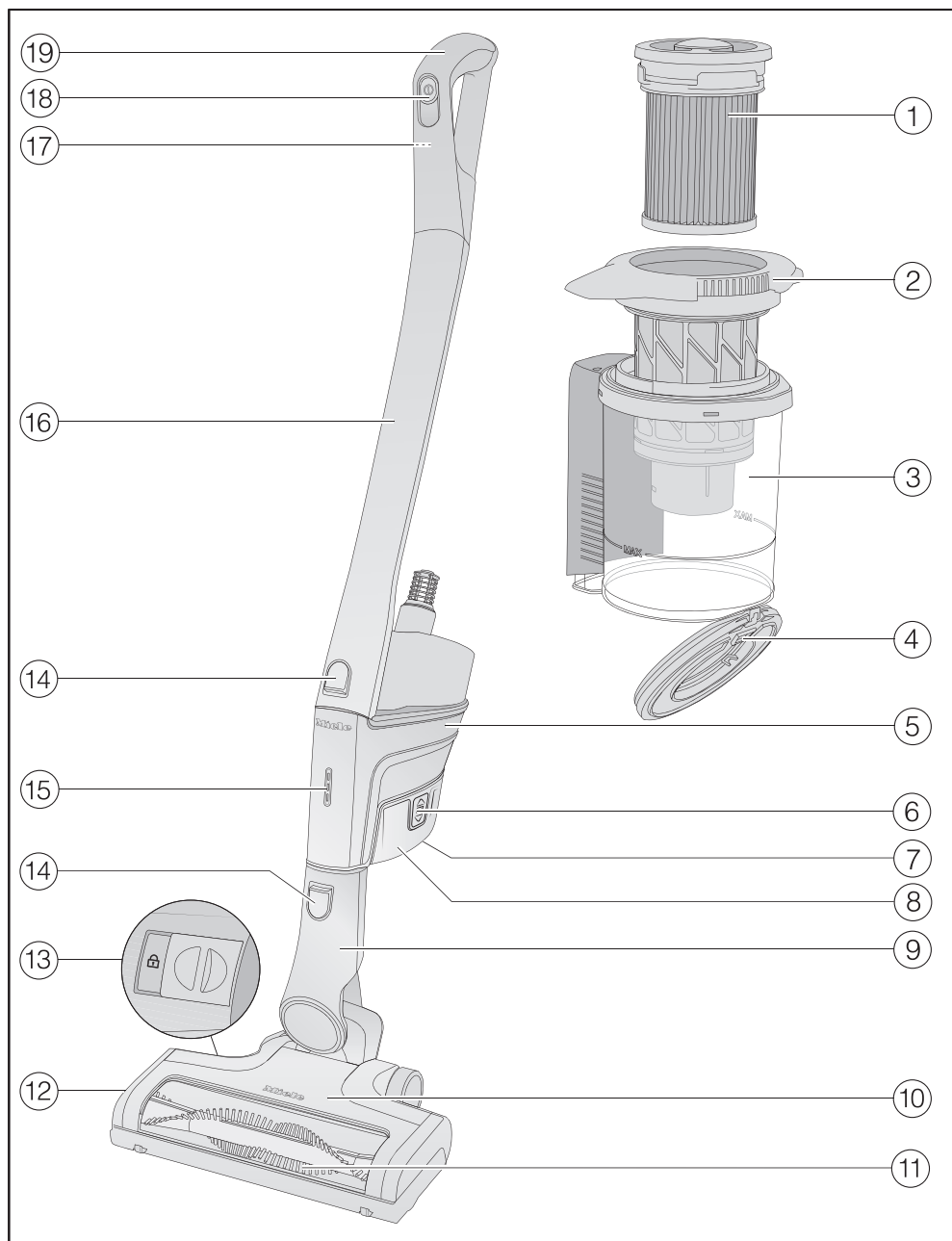

fr - Description de l'appareil

- ① Filtre à poussières fines (HX FSF-2)
- ② Premier filtre
- ③ Réservoir à poussière
- ④ Rabat du réservoir à poussière
- ⑤ Bloc moteur PowerUnit avec un raccordement en bas pour la batterie, un raccord en bas pour le tube d'aspiration et l'électrobrosse, et un raccord en haut pour le tube d'aspiration et la poignée Comfort
- ⑥ Touches de déverrouillage pour la batterie (des deux côtés)
- ⑦ Prise de charge (en dessous de la batterie)
- ⑧ Batterie lithium-ion AP01/AP02/AP03/AP04 (HX LA)
- ⑨ Raccord de l'électrobrosse
- ⑩ Électrobrosse Multi Floor XXL (certains modèles sont équipés d'un éclairage BrilliantLight)
- ⑪ Brosse cylindrique amovible
- ⑫ Rabat
- ⑬ Touche de déverrouillage pour ouvrir l'électrobrosse
- ⑭ Touches de déverrouillage
- ⑮ Indicateur du niveau de charge de la batterie
- ⑯ Tube d'aspiration
- ⑰ Touche de déverrouillage pour la poignée Comfort (au dos)
- ⑱ Interrupteur Marche/Arrêt avec sélecteur de puissance d'aspiration
- ⑲ Poignée Comfort

Références aux illustrations

Les illustrations mentionnées dans le texte figurent sur les pages dépliantes à la fin de ce mode d'emploi.

Installation et branchement

Assemblage de l'aspirateur (Figure 01)

Vous pouvez assembler l'aspirateur de 2 manières différentes.

- Vous pouvez placer le tube d'aspiration au-dessus ou au-dessous du bloc moteur PowerUnit.

Veillez à assembler l'aspirateur exactement comme indiqué sur le schéma.

Les avantages d'installer le bloc moteur **PowerUnit dans la partie inférieure** de l'aspirateur sont les suivants :

- possibilité de fonction parking (voir « Utilisation » – « Fonction parking pour les courtes pauses »)
- ergonomie (réduction de la tension sur le poignet)
- nettoyage pratique de grandes surfaces

Les avantages d'installer le bloc moteur **PowerUnit dans la partie supérieure** de l'aspirateur sont les suivants :

- nettoyage pratique sous les meubles
- le bloc moteur PowerUnit peut être démonté rapidement

PowerUnit Solo (Figure 02)

Le PowerUnit peut être utilisé seul, sans le tube d'aspiration et l'électrobrosse, pour aspirer rapidement les miettes et la poussière dans des endroits particuliers.

Conseil : Ce mode est particulièrement adapté à l'utilisation du jeu de trois accessoires (voir « Utilisation des accessoires fournis »).

Raccordement de la poignée Comfort (Figure 03)

En fonction de la configuration que vous avez choisie pour votre aspirateur, vous pouvez raccorder la poignée Comfort soit au tube d'aspiration, soit au bloc moteur PowerUnit.

- Appuyez sur la poignée Comfort sur le raccord du tube d'aspiration jusqu'à ce qu'elle s'enclenche avec un déclic (détail de l'image de gauche).
- Faites glisser la poignée Comfort le long de la ligne guide de la poignée du réservoir à poussière et vers le bas sur le raccord du bloc moteur PowerUnit jusqu'à ce qu'elle s'enclenche avec un déclic (détail de l'image de droite).
- Éteignez l'aspirateur à l'aide de l'interrupteur Marche/Arrêt situé à l'avant de la poignée Comfort si vous souhaitez détacher les sections.
- Appuyez sur la touche de déverrouillage et retirez la poignée Comfort en la tirant vers le haut (Figure 04).

Raccorder le bloc moteur PowerUnit et le tube d'aspiration (Figure 05)

Selon la configuration que vous avez choisie pour votre aspirateur, le tube d'aspiration se trouve au-dessus ou au-dessous du bloc moteur PowerUnit.

- Faites glisser le tube d'aspiration le long de la ligne guide de la poignée du réservoir à poussière et vers le bas sur le raccord du bloc moteur PowerUnit jusqu'à ce qu'il s'enclenche avec un déclic (détail de l'image de gauche).
- Poussez le raccord du bloc moteur PowerUnit vers le bas sur le tube d'aspiration jusqu'à ce qu'il s'enclenche avec un déclic (détail de l'image de droite).

- Pour séparer les différentes sections, appuyez sur la touche de déverrouillage (Figure 06).

Insertion de la batterie (Figure 07)

- Poussez la batterie le long des lignes guides jusqu'à ce qu'elle s'enclenche avec un déclic dans le bloc moteur PowerUnit.
- Si vous voulez séparer à nouveau les sections, appuyez sur les touches de déverrouillage sur le côté de la batterie pour la retirer (Figure 08).

Raccordement de l'électrobrosse (Figure 09)

En fonction de la configuration que vous avez choisie pour votre aspirateur, vous pouvez raccorder soit le raccord du bloc moteur PowerUnit soit le raccord du tube d'aspiration à l'électrobrosse.

- Insérez le raccord dans l'électrobrosse par le haut jusqu'à ce qu'il s'enclenche avec un déclic.
- Pour séparer les différentes sections, appuyez sur la touche de déverrouillage de l'électrobrosse et retirez le raccord de l'électrobrosse (Figure 10).

Renseignements généraux sur la batterie

À la livraison, la batterie rechargeable n'est pas complètement chargée. Chargez complètement la batterie avant sa première utilisation. Prévoyez environ 4 heures pour qu'elle soit complètement chargée.

Pour activer la batterie, il est essentiel de la mettre en place dans le bloc moteur PowerUnit lorsqu'elle charge pour la première fois.

Une fois la batterie complètement chargée, l'indicateur du niveau de charge de la batterie sur le bloc moteur PowerUnit s'éteint pour économiser l'énergie.

La capacité de charge maximale n'est atteinte qu'une fois que la batterie a été chargée et déchargée cinq fois.

Une charge complète fournit suffisamment d'énergie pour 14 minutes si l'aspirateur est utilisé au niveau de puissance maximum dans son état entièrement assemblé.

Cependant, si vous utilisez le bloc moteur PowerUnit Solo et que vous sélectionnez le niveau de puissance minimum, vous pouvez passer l'aspirateur jusqu'à 60 minutes sans interruption.

N'effectuez le processus de charge que dans des espaces secs et ventilés. La batterie, le chargeur et le socle de chargement ne doivent pas entrer en contact avec des liquides ou des salissures.

Recharge de la batterie (sans fixation murale) (Figure 11)

Vous pouvez ranger l'aspirateur à la verticale et charger directement la batterie.

Avant de charger la batterie pour la première fois, vous devez lire les informations figurant dans la section « Installation et branchement » – « Renseignements généraux sur la batterie ».

- Raccordez le bloc moteur PowerUnit à l'électrobrosse pour créer une base sûre pour l'aspirateur.
- Faites pivoter l'aspirateur vers l'avant jusqu'à ce que le raccord de l'électrobrosse s'enclenche avec un déclic.

- Branchez le câble de charge fourni dans la prise de charge située au bas de la batterie.
- Branchez le chargeur sur une prise de courant.

Le processus de chargement commence.

Pour de plus amples informations à ce sujet, consultez « Indicateur du niveau de charge de la batterie (pendant le chargement) ».

Recharge de la batterie (avec fixation murale) (Figure 12)

Il existe 2 manières de ranger et charger l'aspirateur sur le support mural.

Avant de charger la batterie pour la première fois, vous devez lire les informations figurant dans la section « Installation et branchement » – « Renseignements généraux sur la batterie ».

Vous aurez besoin d'un endroit approprié près d'une prise électrique libre pour le montage mural de l'appareil.

Montage mural (Figures 13 + 14)

Le support mural fourni comporte une plaque de montage et un sachet de vis fixé à l'arrière.

Fixez la plaque de montage sur le mur à l'endroit qui vous convient.

- Retirez le sachet de vis.
- Appuyez sur la touche de déverrouillage située au bas du support mural (Figure 13).
- Retirez la plaque de montage du support mural en la faisant glisser vers le bas (Figure 14).

Fixation de la plaque de montage (Figures 15 + 16)

2 chevilles et 2 vis T20 TORX sont fournies pour fixer la plaque de montage au mur. Vous aurez également besoin d'un tournevis électrique à batterie ou d'une perceuse (avec une mèche de 6 mm (1/4 po)).

En fonction de la configuration que vous avez choisie pour votre aspirateur, choisissez une distance de 45 cm (17 3/4 po) ou 98 cm (38 9/16 po) entre le bord inférieur de la plaque de montage et le plancher (Figure 15).

Faites attention à ne pas percer un câble passant dans le mur.

- Fixez la plaque de montage au mur (Figure 16).

Fixation du câble de charge au support mural (Figures 17, 18, + 19)

Un compartiment à câble se trouve sous le support mural.

- Appuyez sur les deux touches de déverrouillage situées sous le support mural et retirez le capot du compartiment à câble (Figure 17).
- Branchez le câble de charge fourni dans l'ouverture par le haut (Figure 18).
- Faites passer le câble de charge dans son guide (Figure 18).
- Remettez le capot en place et verrouillez le compartiment à câble (Figure 19).

Raccordement du porte-accessoires (si nécessaire) (Figure 20)

Un porte-accessoires est fourni pour ranger le jeu de trois accessoires sur le support mural (voir « Utilisation des accessoires fournis »).

- Poussez le porte-accessoires sur le support mural jusqu'à la butée.

Raccordement du support mural (Figures 21 + 22)

- Faites glisser le support mural vers le bas dans la plaque de montage jusqu'à ce qu'il s'enclenche avec un déclic (Figure 21).
- Faites glisser le bloc moteur PowerUnit de l'aspirateur entièrement assemblé, avec la batterie insérée, vers le bas dans le support mural (Figure 22).
- Branchez le chargeur sur la prise de courant.

Le processus de chargement commence.

Indicateur du niveau de charge de la batterie (pendant le chargement) (Figure 23)

Le niveau de charge de la batterie est indiqué sur le bloc moteur PowerUnit.

Durée de vie de la batterie	Indicateur
Env. 0–34 %	Le voyant du bas clignote lentement
Env. 35–69 %	Le voyant du bas est allumé; celui du milieu clignote lentement
Env. 70–90 %	Les voyants du bas et du milieu sont allumés; le voyant du haut clignote lentement
Env. 91–99 %	Les voyant du bas, du milieu et du haut sont allumés
100 %	Éteint

Une fois la batterie complètement chargée, l'indicateur du niveau de charge de la batterie s'éteint pour économiser l'énergie.

Si la batterie n'a pas été utilisée pendant longtemps et qu'elle est déchargée, elle passe en mode de sécurité. L'indicateur du niveau de charge de la batterie ne réagit alors qu'après env. 30 à 60 minutes de chargement dans le bloc moteur PowerUnit.

Indicateur du niveau de charge de la batterie (pendant l'utilisation) (Figure 23)

Le niveau de charge de la batterie est indiqué sur le bloc moteur PowerUnit.

Durée de vie de la batterie	Affichage
Env. 100–70 %	Les voyant du haut, du milieu et du bas sont allumés
Env. 69–35 %	Les voyants du milieu et du bas sont allumés
Env. 34–15 %	Le voyant du bas est allumé
Env. 14–0 %	Le voyant du bas clignote lentement

Nous recommandons de laisser la batterie se décharger complètement avant de la recharger. Cela vous permettra de profiter de la pleine capacité de la batterie.

Utilisation des accessoires fournis (Figure 24)

Miele propose une gamme d'accessoires adaptés à de nombreuses fonctions spéciales (voir « Accessoires en option »).

- ① **Embout à coussins XL**
Pour nettoyer meubles rembourrés, matelas et coussins.
- ② **Embout à interstices**
Pour nettoyer dans les plis, fentes et recoins.
- ③ **Brosse à meuble**
Pour aspirer plinthes, meubles sculptés ou objets de décoration. La tête pivote pour ajuster l'angle.
- ④ **Porte-accessoires pour support mural**
Pour ranger le jeu de trois accessoires.

Les symboles sur le porte-accessoires indiquent l'emplacement des différents accessoires.

Vous pouvez fixer le porte-accessoires sur le support mural (voir « Installation et branchement – Raccordement du porte-accessoires »).

Porte-accessoires du tube d'aspiration (Figure 25)

Ce porte-accessoires vous permet de transporter avec vous deux accessoires du jeu de trois accessoires pendant que vous passez l'aspirateur.

Électrobrosse Multi Floor XXL (Figure 26)

Veillez suivre les consignes de nettoyage et d'entretien du fabricant du revêtement de sol.

 Dommages causés par du matériau coincé.

Risque d'éraflure du revêtement de sol.

Vérifiez qu'il n'y a pas de salissures de gros calibre ni de débris coincés sous l'électrobrosse, par ex. des éclats de verre ou des pierres.

L'électrobrosse peut être utilisée pour le nettoyage quotidien des moquettes, tapis et sols durs.

Conseil : Le tube d'aspiration n'est pas une option pratique pour nettoyer les escaliers revêtus de moquette.

Conseil : Si vous avez besoin d'aspirer une quantité substantielle de salissures de gros calibre ou de débris, utilisez le bloc moteur PowerUnit Solo (voir « Installation et branchement » – « Utilisation du bloc moteur PowerUnit Solo »).

Brosse douce Hardfloor Care (HX HC) (Figures 27 + 28)

(selon le modèle)

Veillez suivre les consignes de nettoyage et d'entretien du fabricant du revêtement de sol.

Lorsqu'elle est équipée de la brosse douce Hardfloor Care, l'électrobrosse peut être utilisée pour nettoyer les sols durs délicats.

Insérez la brosse douce Hardfloor Care dans l'électrobrosse au lieu de la brosse cylindrique standard (Figure 28).

Lorsque vous utilisez la brosse douce Hardfloor Care, la puissance de l'électrobrosse est automatiquement réglée sur le niveau optimal, ce qui peut entraîner une modification du bruit de fonctionnement.

- Déverrouillez le capot sur le côté de l'électrobrosse de sorte que le symbole  devienne visible ①.
- Soulevez le capot jusqu'au maximum ②.
- Retirez la brosse cylindrique fournie avec l'aspirateur ③.
- Insérez la brosse douce Hard-floor Care.
- Fermez et verrouillez le capot.

Brosse à main Electro Compact (Figure 29)

(selon le modèle)

Veillez suivre les consignes de nettoyage et d'entretien du fabricant du revêtement de sol.

 Dommages causés par du matériau coincé.

Risque d'éraflure du revêtement de sol.

Vérifiez qu'il n'y a pas de salissures de gros calibre ni de débris coincés sous la brosse à main, par ex. des éclats de verre ou des pierres.

La brosse à main convient particulièrement bien au nettoyage intensif des sièges de voiture et des escaliers revêtus de moquette.

Pour des résultats de nettoyage optimaux sur les tissus d'ameublement, utilisez l'embout à coussins XL.

Conseil : Le tube d'aspiration n'est pas une option pratique pour nettoyer les sièges de voiture ou les escaliers.

Conseil : Si vous avez besoin d'aspirer une quantité substantielle de salissures de gros calibre ou de débris, utilisez le bloc moteur PowerUnit Solo (voir « Installation et branchement » – « Utilisation du bloc moteur PowerUnit Solo »).

Batterie supplémentaire (HX LA)

(selon le modèle)

L'utilisation de la batterie supplémentaire permet de doubler la durée d'utilisation de l'aspirateur.

Avant de charger pour la première fois, vous devez lire les informations figurant dans la section « Installation et branchement » – « Renseignements généraux sur la batterie ».

Socle de chargement (HX LS) (Figure 30)

(selon le modèle)

Avant de charger pour la première fois, vous devez lire les informations figurant dans la section « Installation et branchement » – « Renseignements généraux sur la batterie ».

Il faut utiliser le bloc moteur PowerUnit pour charger la batterie pour la première fois. Vous pouvez utiliser le socle de chargement à partir de la deuxième charge.

- Poussez la batterie dans le socle de chargement jusqu'à ce qu'elle s'enclenche avec un déclic.
- Insérez la fiche dans une prise de courant.

Le processus de chargement commence. L'indicateur du niveau de charge de la batterie clignote à gauche.

Vous trouverez de plus amples informations sur l'indicateur du niveau de charge de la batterie dans « Installation et branchement » – « Indicateur du niveau de charge de la batterie ».

Si vous placez la batterie déchargée dans le socle de chargement juste après l'avoir utilisée, elle ne commencera à charger que lorsqu'elle aura refroidi.

Le processus de refroidissement peut durer jusqu'à 60 minutes. Pendant ce temps, l'indicateur du niveau de charge de la batterie sur le socle de chargement ne réagit pas.

Min.	Niveau de puissance le plus bas pour les salissures légères
Eco	Niveau de puissance moyen pour les salissures normales
Max.	Niveau de puissance le plus élevé pour les salissures importantes

Utilisation

Mise en marche et arrêt (Figure 31)

- Si vous avez chargé la batterie sur le support mural, retirez l'aspirateur du support mural.
- Si vous avez chargé la batterie directement, débranchez la fiche de charge de la prise de charge au bas de la batterie.

Pour obtenir les meilleurs résultats de nettoyage possibles, activez toujours la fonction ComfortClean avant de mettre en marche l'aspirateur (voir « Entretien » – « Activation de la fonction ComfortClean »).

- Appuyez sur l'interrupteur Marche/Arrêt situé sur la poignée Comfort .

Réglage de la puissance d'aspiration (Figure 31)

La puissance d'aspiration peut être réglée selon le type de sol à nettoyer. Lorsque vous réduisez la puissance d'aspiration, l'électrobrosse devient plus facile à manœuvrer.

Vous pouvez choisir 3 niveaux de puissance sur la poignée Comfort :

La fonction de détection des revêtements de sol est activée à tous les niveaux de puissance.

La puissance de l'électrobrosse est automatiquement réglée sur le niveau optimal en fonction du type de revêtement de sol et de la brosse cylindrique utilisée, ce qui peut entraîner une modification du bruit de fonctionnement.

Éclairage de la zone de travail

(selon le modèle)

L'électrobrosse de votre aspirateur est équipée de l'éclairage BrilliantLight pour éclairer la zone de travail.

Fonction de maintien autonome pour les courtes pauses

(Pour des raisons de sécurité, cette fonction ne peut être utilisée que lorsque le bloc moteur PowerUnit est installé dans la partie inférieure de l'aspirateur)

Si vous passez l'aspirateur avec la PowerUnit installée dans la partie inférieure de l'aspirateur, vous pouvez facilement interrompre le fonctionnement lorsque l'appareil est allumé.

- Faites pivoter l'aspirateur vers l'avant jusqu'à ce que le raccord de l'électrobrosse s'enclenche avec un déclic. L'aspirateur reste bien en place, l'électrobrosse s'éteint et l'autonomie de la batterie est préservée.

Si vous déclenchez ensuite le raccord de l'électrobrosse, celle-ci se remettra en marche.

Entretien

 Risque de blessures dues à la rotation de la brosse cylindrique. Vous pouvez vous blesser sur la brosse cylindrique qui tourne. Mettez l'aspirateur hors tension avant d'effectuer tout travail d'entretien. Pour cela, utilisez l'interrupteur marche-arrêt situé sur la poignée Comfort.

Nous recommandons l'utilisation exclusive d'accessoires d'origine portant le logo Miele sur l'emballage. Seuls ces accessoires vous garantissent l'efficacité optimale de votre aspirateur et les meilleurs résultats de nettoyage possibles.

Veillez noter que les erreurs et dommages résultant de l'utilisation d'accessoires qui ne portent pas le logo Miele ne seront pas couverts par la garantie de l'aspirateur.

Système de filtration (Figure 32)

- ① Filtre à poussières fines (HX FSF-2)
- ② Premier filtre
- ③ Réservoir à poussière
- ④ Rabat du réservoir à poussière

Activation de la fonction ComfortClean (Figure 33)

Exécutez toujours la fonction de nettoyage intermédiaire pour le filtre à poussières fines avant de vider le réservoir à poussière. Vous devez également l'exécuter chaque fois que la puissance d'aspiration commence à baisser.

Cela permet à l'aspirateur de toujours fournir la meilleure performance de nettoyage.

- Le filtre à poussières fines se trouve dans le couvercle du réservoir à poussière. Faites-le tourner dans le sens antihoraire de trois tours à 180°. Utilisez les renforcements pour vous aider.

Vous entendrez un bruit, qui est normal et fait partie de la façon dont la fonction ComfortClean marche.

Vidange du réservoir à poussière (Figures 34 à 38)

Videz le réservoir à poussière au plus tard lorsque la poussière a atteint le repère **MAX**.

- Tournez le couvercle du réservoir à poussière dans le sens de la flèche jusqu'à la première butée. Utilisez les surfaces de saisie grises pour vous aider dans cette opération (Figure 34).
- Soulevez le réservoir à poussière pour le retirer (Figure 35).

Le contenu du réservoir à poussière peut être jeté avec les ordures ménagères normales, tant qu'il ne contient pas de substances interdites.

- Tenez le réservoir à poussière au-dessus de la poubelle de sorte à réduire les nuages de poussière autant que possible.
- Tournez le couvercle du réservoir à poussière dans le sens de la flèche jusqu'à la butée suivante. Utilisez les surfaces de saisie grises pour vous aider dans cette opération (Figure 36).

Le rabat du réservoir s'ouvre et la poussière tombe (Figure 37).

Si des agglomérations de poussière, de cheveux ou de débris de gros calibre restent dans le réservoir, retirez le premier filtre en le tirant vers le haut (voir « Nettoyage du premier filtre et du filtre à poussières fines » ci-dessous).

- Tournez le couvercle du réservoir à poussière pour le remettre dans sa position d'origine.
- Refermez le rabat du réservoir à poussière en vous assurant qu'il s'enclenche.
- Faites glisser la poignée du réservoir à poussière le long de la ligne guide et vers le bas sur le raccord du bloc moteur PowerUnit jusqu'à ce que le réservoir s'enclenche avec un déclic (Figure 38).

Nettoyage du premier filtre et du filtre à poussières fines (Figures 39 à 42)

Nettoyez les deux filtres soigneusement au moins tous les 3 mois.

Lorsque vous les nettoyez, il est essentiel de suivre les étapes dans l'ordre indiqué.

- Retirez le réservoir à poussière.
- Videz-le au-dessus d'une poubelle.
- Tournez le couvercle du réservoir à poussière au-delà de la butée, jusqu'à ce que les pointes de flèche soient alignées en haut ① (Figure 39).
- Retirez le premier filtre en le tirant vers le haut ② (Figure 39).
- Faites tourner le filtre à poussières fines dans le sens antihoraire de dix tours à 180°. Utilisez les renforcements pour vous aider (Figure 33).

Vous entendrez un bruit, qui est normal et fait partie de la façon dont la fonction ComfortClean marche.

- Faites tourner le filtre à poussières fines dans le sens horaire. Utilisez les renforcements pour vous aider (Figure 40).
- Enlevez le filtre à poussières fines (Figure 40).

 Risque de dommages dus à un nettoyage incorrect.

Le filtre à poussières fines peut être endommagé et donc moins efficace. Ne nettoyez pas le filtre à poussières fines à l'eau, et évitez d'en nettoyer l'intérieur. N'utilisez pas d'objets pointus ou tranchants pour nettoyer le filtre. Ne brossez pas le filtre à poussières fines.

- Tenez le filtre à poussières fines au-dessus d'une poubelle.
- Tapez délicatement le bord inférieur caoutchouté du filtre à poussières fines.
- Tournez légèrement le filtre pendant cette opération afin de déloger les poussières de tous les recoins.

 Risque de dommages dus à un nettoyage incorrect.

Le premier filtre peut être endommagé et donc moins efficace. Ne nettoyez pas le premier filtre à l'eau. N'utilisez pas d'objets pointus ou tranchants pour nettoyer le filtre.

- Nettoyez le premier filtre à l'aide de la brosse à meuble fournie ou avec un chiffon sec.
- Après avoir nettoyé le filtre à poussières fines et le premier filtre, réinsérez le premier dans le deuxième en appuyant sur le cache rond en haut du filtre à poussières fines jusqu'à la butée.

Pour des résultats de nettoyage optimaux, remplacez le filtre à poussières fines (HX FSF-2) par un neuf au bout de 3 ans environ.

- Réinsérez le premier filtre dans le réservoir à poussière (Figure 41).
- Pour ce faire, alignez les guides (flèches) et tournez le premier filtre pour le remettre dans sa position initiale (Figure 42).
- Refermez le rabat du réservoir à poussière en vous assurant qu'il s'enclenche.
- Remplacez le réservoir à poussière sur le raccord du bloc moteur PowerUnit.

Nettoyage du réservoir à poussière

Nettoyez le réservoir à poussière selon les besoins.

- Retirez le réservoir à poussière.
- Videz le réservoir à poussière au-dessus d'une poubelle et soulevez le premier filtre pour le retirer (Figure 39).
- Nettoyez le réservoir à poussière avec de l'eau et un détergent doux.
- Séchez bien le réservoir à poussière.
- Réinsérez le premier filtre dans le réservoir à poussière et tournez le premier filtre pour le remettre dans sa position initiale (Figures 41 + 42).
- Remplacez le réservoir à poussière sur le raccord du bloc moteur PowerUnit.

Nettoyage de l'électrobrosse/la brosse à main (selon le modèle) (Figure 43)

- Séparez l'électrobrosse/la brosse à main de l'aspirateur (Figure 10).
- Placez l'électrobrosse/la brosse à main à l'envers sur une surface plane et propre.

- À l'aide d'une paire de ciseaux, coupez les fils ou les cheveux qui se sont enroulés autour de la brosse cylindrique. Pour guider les ciseaux, déplacez-les le long de la rainure sur la brosse cylindrique.

Puis utilisez l'aspirateur pour aspirer les fils et cheveux coupés.

Si les roulettes sont très sales ou bloquées, vous pouvez les retirer pour les nettoyer plus facilement (cela n'est pas nécessaire pour la brosse à main). Pour les retirer, utilisez un tournevis plat.

Dépose de la brosse cylindrique de l'électrobrosse (Figure 44)

(Cela n'est pas possible avec la brosse à main)

Vous pouvez retirer la brosse cylindrique de l'électrobrosse pour éliminer les salissures tenaces et nettoyer l'intérieur de l'électrobrosse.

- Déverrouillez le capot sur le côté de l'électrobrosse de sorte que le symbole  devienne visible ①.
- Soulevez le capot jusqu'au maximum ②.
- Retirez la brosse cylindrique ③.
- Retirez la poignée de la brosse cylindrique si vous y voyez des salissures importantes ④.
- Nettoyez la brosse cylindrique et sa poignée, et éliminez toute salissure tenace de l'intérieur de l'électrobrosse.
- Remontez l'électrobrosse dans l'ordre inverse.

Remplacement de la batterie rechargeable

Il est nécessaire d'utiliser une batterie rechargeable au lithium-ion AP01/AP02/AP03/AP04 Miele d'origine (HX LA).

Suivez les consignes concernant la manipulation et l'élimination des batteries rechargeables qui figurent dans les sections suivantes : « Consignes de sécurité et avertissements », « Protection de l'environnement » et « Installation et branchement - Renseignements généraux sur la batterie ».

Nettoyage et entretien

 Risque de blessures dues à la rotation de la brosse cylindrique. Vous pouvez vous blesser sur la brosse cylindrique lorsqu'elle tourne. Éteignez l'aspirateur avant de le nettoyer. Pour ce faire, utilisez l'interrupteur Marche/Arrêt situé sur la poignée Comfort.

Aspirateur et accessoires

 Risque de décharge électrique due à la tension. La présence d'humidité dans le chargeur peut provoquer des décharges électriques. Assurez-vous de ne pas mouiller le chargeur.

Respectez les consignes de nettoyage spéciales pour le réservoir à poussière dans la section « Entretien ».

L'aspirateur et tous les accessoires en plastique peuvent être nettoyés à l'aide d'un produit nettoyant pour le plastique disponible dans le commerce.

 Dommages dus à des produits nettoyants inappropriés. Toutes les surfaces peuvent se rayer. Le contact avec des produits nettoyants inappropriés peut altérer ou décolorer les surfaces extérieures. N'utilisez pas de nettoyants abrasifs, de produits pour vitres, de nettoyants multi-usages ni de nettoyants à base d'huile.

Messages d'erreur

 Risque de blessures dues à la rotation de la brosse cylindrique. Vous pouvez vous blesser sur la brosse cylindrique qui tourne. Mettez l'aspirateur hors tension avant de résoudre une anomalie quelconque. Pour cela, utilisez l'interrupteur marche-arrêt situé sur la poignée Comfort.

Les messages d'erreur sont affichés par un clignotement rapide du témoin du niveau de charge de la batterie sur le bloc moteur PowerUnit.

Problème	Cause et solution possibles
Le voyant du haut clignote rapidement	Erreur « Poignée Comfort non reconnue » <ul style="list-style-type: none"> ■ Retirez la poignée Comfort et remettez-la (voir « Installation et branchement – Raccordement de la poignée Comfort »). ■ Retirez la batterie, attendez 10 secondes, puis réinsérez-la.
Le voyant du milieu clignote rapidement	Erreur de « Surchauffe du moteur » <ul style="list-style-type: none"> ■ Videz et nettoyez le réservoir à poussière, le premier filtre et le filtre à poussières fines (voir « Entretien »). ■ Retirez la batterie, attendez 10 secondes, puis réinsérez-la. ■ Attendez environ 30 minutes avant de remettre l'aspirateur en marche.
Les voyants du bas et du haut clignotent rapidement	Erreur système interne <ul style="list-style-type: none"> ■ Retirez la batterie, attendez 10 secondes, réinsérez-la et rechargez-la.
Les voyants du bas et du milieu clignotent rapidement	Erreur « Batterie en surchauffe » ou « Batterie non reconnue » <ul style="list-style-type: none"> ■ Attendez environ 30 minutes avant de remettre l'aspirateur en marche. ■ Insérez une batterie rechargeable au lithium-ion AP01/AP02/AP03/AP04 Miele d'origine (HX LA).

Guide de dépannage

De nombreux dysfonctionnements et erreurs pouvant survenir au quotidien peuvent être résolus facilement. Dans bon nombre de cas, cela vous permet d'économiser du temps et de l'argent, car vous n'avez pas besoin de faire appel au service à la clientèle Miele.

Vous pouvez trouver des informations vous aidant à résoudre des dysfonctionnements sur www.miele.com/service.

Les tableaux suivants vous aideront à déceler la cause d'une panne ou d'une erreur et à y remédier.

 Risque de blessures dues à la rotation de la brosse cylindrique. Vous pouvez vous blesser sur la brosse cylindrique qui tourne. Mettez l'aspirateur hors tension avant de résoudre une anomalie quelconque. Pour cela, utilisez l'interrupteur marche-arrêt situé sur la poignée Comfort.

Problème	Cause et solution possibles
La performance de nettoyage est médiocre.	Le réservoir à poussière est plein. ■ Videz et nettoyez le réservoir à poussière (voir « Entretien »).
	L'électrobrosse est sale/bloquée. ■ Nettoyez l'électrobrosse (voir « Entretien » – « Nettoyage de l'électrobrosse » et « Dépose de la brosse cylindrique de l'électrobrosse »).
Qualité de nettoyage réduite.	Le filtre à poussières fines/le premier filtre est sale. ■ Exécutez la fonction de nettoyage intermédiaire pour le filtre à poussières fines (voir « Entretien » – « Activation de la fonction ComfortClean »). ■ Nettoyez soigneusement les deux filtres (voir « Entretien » – « Nettoyage du premier filtre et du filtre à poussières fines »).
	Le filtre à poussières fines est usé. ■ Insérez un filtre à poussières fines neuf (HX FSF-2).
La brosse cylindrique ne tourne pas.	La brosse cylindrique est sale. ■ Nettoyez la brosse cylindrique (voir « Entretien » – « Nettoyage de l'électrobrosse » et « Dépose de la brosse cylindrique de l'électrobrosse »).

Problème	Cause et solution possibles
L'aspirateur ne démarre pas lorsqu'il est allumé.	Il n'y a pas de batterie ou la batterie est mal insérée. ■ Insérez la batterie ou vérifiez sa position (voir « Installation et branchement » – « Insertion de la batterie »).
	La batterie rechargeable n'est pas suffisamment chargée. ■ Rechargez la batterie exactement comme décrit dans ce mode d'emploi (voir « Installation et branchement » – « Renseignements généraux sur la batterie » et « Chargement de la batterie »).
	La batterie utilisée n'est pas d'origine Miele. ■ Insérez une batterie rechargeable au lithium-ion APO1/APO2/APO3/APO4 Miele d'origine (HX LA).
	La batterie n'a pas été placée dans le bloc moteur PowerUnit lors de sa première charge. ■ Pour être activée, la batterie doit être placée dans le bloc moteur PowerUnit la première fois qu'elle est chargée (voir « Installation et branchement » – « Renseignements généraux sur la batterie » et « Recharge de la batterie »).
	La fiche de charge est encore branchée. ■ Débranchez la fiche de la prise de charge au bas de la batterie.
Le bruit de fonctionnement change pendant l'aspiration.	La puissance de l'électrobrosse est automatiquement réglée sur le niveau optimal en fonction du type de revêtement de sol et de la brosse cylindrique utilisée. ■ Le bruit n'est pas inhabituel – l'aspirateur fonctionne normalement.
L'électrobrosse s'arrête.	L'électrobrosse est surchargée – cela peut arriver sur certains revêtements, comme les tapis à poils longs. ■ Éteindre l'aspirateur et le rallumer à un niveau de puissance d'aspiration réduit. Pour cela, utilisez l'interrupteur marche-arrêt situé sur la poignée Comfort.
L'aspirateur ne tient pas debout.	Vous avez configuré votre aspirateur avec le bloc moteur PowerUnit en haut. ■ Réassemblez l'aspirateur de sorte que le bloc moteur PowerUnit soit placé en bas (voir « Installation et branchement » – « Assemblage de l'aspirateur »).

Service technique

Vous pouvez trouver des informations sur les pièces de rechange Miele et des informations vous aidant à résoudre des dysfonctionnements sur www.miele.com/service.

Contact en cas d'anomalies

Vous n'arrivez pas à résoudre la panne par vous même ? Contactez le service après-vente Miele ou votre revendeur Miele.

Les coordonnées du service après-vente Miele figurent en fin de notice.

Garantie

Pour plus d'informations reportez-vous aux conditions de garantie fournies.

Accessoires en option

Veillez suivre les consignes de nettoyage et d'entretien du fabricant du revêtement de sol.

Nous recommandons d'utiliser exclusivement des accessoires d'origine portant le logo Miele sur l'emballage. Seuls ces accessoires garantissent l'efficacité optimale de votre aspirateur et les meilleurs résultats de nettoyage possibles.

Veillez noter que les erreurs et dommages résultant de l'utilisation d'accessoires qui ne portent pas le logo Miele ne seront pas couverts par la garantie de l'aspirateur.

Achat d'accessoires

Les accessoires Miele d'origine sont disponibles sur la boutique en ligne Miele, auprès du service technique Miele et chez votre revendeur Miele.

Les accessoires Miele d'origine sont reconnaissables par le logo Miele sur l'emballage.

Avec 3D4U, Miele propose également des accessoires à télécharger gratuitement pour votre imprimante 3D (www.miele.ca/fr > Support > Produits d'entretien et pièces détachées > 3D4U – instructions d'impression en 3D).

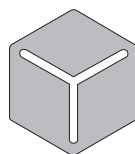

3 D 4 U

Certains modèles sont équipés en série d'un ou plusieurs des accessoires suivants.

Brosse à main Electro Compact (HX-EC 10)

Pour le nettoyage intensif des sièges de voiture et des escaliers revêtus de moquette.

Brosse douce Hardfloor Care (HX HC)

Pour nettoyer les sols durs délicats.

Brosse universelle (HX-UB)

Pour aspirer en douceur les livres, les étagères, etc.

Brosse pour radiateur (SHB 30)

Pour épousseter les radiateurs, les étagères étroites et les fentes.

Brosse pour matelas (SMD 10)

Pour nettoyer des meubles rembourrés, des matelas, des coussins, des rideaux, des housses, etc.

Suceur long à interstices, 12 po (300 mm) (SFD 10)

Suceur très long à interstices pour nettoyer les plis, les fentes et les recoins.

Suceur très long à interstices, 22 po (560 mm) (SFD 20)

Suceur long à interstices flexible pour aspirer les endroits difficiles d'accès.

Suceur plat XL amovible et flexible (HX-CNXL)

Suceur plat flexible avec une portée de 60 cm pour nettoyer les endroits difficiles d'accès.

Rallonge (HX-FSH 20)

Pour étendre le rayon d'aspiration de 120 cm maximum.

Batterie supplémentaire AP01/AP02/AP03/AP04 (HX LA)

Permet de doubler la durée d'utilisation de l'aspirateur.

Avant de charger pour la première fois, vous devez lire les informations figurant dans la section « Installation et branchement » – « Renseignements généraux sur la batterie ».

Socle de chargement LS03/LS04 (HX LS)

Pour charger la batterie supplémentaire indépendamment de l'appareil, c'est-à-dire pendant que l'aspirateur est en cours d'utilisation.

Avant de la charger pour la première fois, vous devez lire les informations figurant dans la section « Installation et branchement » – « Renseignements généraux sur la batterie ».

Filtre à poussières fines (HX FSF-2)

Pour des résultats de nettoyage optimaux, remplacez le filtre à poussières fines fourni par un neuf au bout de 3 ans environ (voir « Entretien » – « Nettoyage du premier filtre et du filtre à poussières fines »).

CA Garantie limitée

Les conditions de la garantie suivante sont valides au Canada seulement.

Miele limitée, (ci-après nommée « Miele ») garantit à l'acheteur original que ce produit, y compris tous ses accessoires et pièces autorisés par Miele, est libre de tout défaut de matériel et de fabrication.

1. Durée de la garantie

Cette garantie est valide durant la période de temps suivante :

- a) Appareils électroménagers aux fins d'utilisation domestique normale et non commerciale :
 - Un (1) an, pièces et main-d'œuvre.
 - Modules RemoteVisionMC : veuillez vous reporter à la « Garantie restreinte - Module RemoteVisionMC - Canada » de Miele.
 - Garantie supplémentaire de 5 et 10 ans sur les systèmes scellés de réfrigération : la garantie sur le système scellé de réfrigération couvre tous les compresseurs, les condensateurs, les évaporateurs et les déshydrateurs-filtres d'origine, ainsi que le fluide frigorigène et les tuyaux de raccordement d'origine.
 - Garantie de cinq (5) ans - Si une plainte concernant un matériau défectueux ou un défaut de fabrication lié au système scellé de réfrigération utilisé dans les réfrigérateurs, les caves à vin et les congélateurs Miele est adressée à Miele dans les cinq (5) ans suivant la date d'achat de l'appareil, les défauts du système scellé de réfrigération couverts par la garantie seront réparés gratuitement (pièces et main-d'œuvre comprises).
 - Garantie de dix (10) ans - Si une plainte concernant les défauts susmentionnés est adressée à Miele à partir de la sixième (6e) année et jusqu'au dernier jour de la dixième (10e) année suivant la date d'achat de l'appareil, la garantie couvrira le remplacement ou la réparation de tous les éléments du système scellé de réfrigération présentant un défaut matériel ou un défaut de fabrication couvert par la garantie, excepté les frais de main-d'œuvre. Si le client en fait la demande, Miele se chargera de la réparation ou du remplacement des pièces, mais aux frais du client.
- b) Appareils électroménagers aux fins d'utilisation commerciale :
 - Six (6) mois, pour pièces et main-d'œuvre.
- c) Machines à café autonomes (CM) destinées à une utilisation domestique non commerciale dans des conditions normales :
 - Deux (2) ans. Pièces et main d'œuvre.
Remarque : La garantie de 2 ans s'applique à tous les achats de CM effectués à partir du 1er janvier 2024. Tous les achats de CM effectués avant le 1er janvier 2024 sont couverts par une garantie d'un an.
- d) Machines à café autonomes (CM) aux fins d'utilisation commerciale :
 - Six (6) mois, pour les produits à utilisation commerciale. Pièces et main d'œuvre.
- e) Aspirateurs destinés à une utilisation domestique, non commerciale dans des conditions normales :
 - Un (1) an, pour les aspirateurs verticaux, aspirateurs-balais sans fil et aspirateurs-chariots. Pièces et main d'œuvre.
 - Deux (2) ans, pour le moteur des aspirateurs verticaux S170 - S189. Pièces et main d'œuvre.
 - Deux (2) ans, pour la batterie Varta ou Huizhou

Blueway des aspirateurs-balais sans fil. Pièces et main d'œuvre.

- Sept (7) ans, pour le moteur Vortex™ des aspirateurs-chariots, aspirateurs verticaux et aspirateurs-balais sans fil, excepté pour les modèles d'aspirateurs verticaux S170-S189 dont le moteur est garanti deux (2) ans. Pièces et main d'œuvre.
 - f) Aspirateurs aux fins d'utilisation commerciale :
 - Six (6) mois, pour les produits à utilisation commerciale. Pièces et main-d'œuvre.
 - Un (1) an, pour le moteur des aspirateurs verticaux et des aspirateurs-chariots. Pièces et main-d'œuvre.
 - g) Appareils commerciaux :
 - Un (1) an, pièces et main d'œuvre dans la zone de service direct Miele.
 - Un (1) an, pièces uniquement en dehors de la zone de service direct Miele.
 - Trois (3) ans ou 4 500 heures de fonctionnement, selon la première éventualité, laveuse, sècheuse, repasseuse PRI 2xx. Pièces et main-d'œuvre dans la zone de service direct Miele.
 - Trois (3) ans ou 4 500 heures de fonctionnement, selon la première éventualité, laveuse, sècheuse, repasseuse PRI 2xx. Pièces seulement en dehors de la zone de service direct Miele.
 - Sept (7) ans ou 10 500 heures de fonctionnement, selon la première éventualité, châssis, tambour, palier de tambour, joints de palier et moteur d'entraînement pour laveuse, sècheuse, repasseuse PRI 2xx. Pièces seulement.
- Contactez Miele Professionnel pour déterminer si vous êtes dans la zone de service direct Miele.
- h) Appareils commerciaux à usage domestique :
 - Trois (3) ans, avec Petits géants, sècheuse Petits géants, lave-vaisselle Profiline, lave-vaisselle Masterline, repasseuse HM 16-80. Pièces et main d'œuvre.

2. Date d'entrée en vigueur

La garantie entre en vigueur à la date de livraison. En cas de remplacement par Miele d'un produit couvert par une garantie, la période de garantie initiale n'est pas prolongée; sa date d'entrée en vigueur correspond à la date de la livraison initiale.

3. Conditions préalables liées à la garantie

- 3.1 Miele assume la responsabilité en vertu de la garantie à la condition que les conditions suivantes aient été respectées :
 - a) vous êtes l'acheteur initial et votre produit ne provient pas d'une revente;
 - b) le produit a été acheté auprès de Miele ou auprès d'un détaillant Miele autorisé au Canada;
 - c) le cas échéant, le produit a été installé par une personne compétente, autorisée par Miele, conformément aux instructions d'installation en vigueur;
 - d) le produit se trouve au Canada.
- 3.2 Les réclamations en vertu de la garantie seront honorées uniquement si la non-conformité aux dispositions de la garantie est signalée par écrit et si le produit est retourné à Miele ou à un détaillant Miele autorisé accompagné d'une preuve de la date d'achat, pendant la période prévue à l'article 1 ci-dessus.

4. Étendue de la garantie

En cas de matériaux défectueux ou de défaut de fabrication pendant la période prévue à l'article 1 ci-dessus, Miele réparera ou, à son choix, remplacera dans un délai raisonnable le produit ou toute pièce ou tout accessoire Miele dont la fabrication ou les matériaux sont défectueux. Les produits ou les pièces défectueux deviennent la propriété de Miele lorsqu'ils sont remplacés.

5. Exclusions de la garantie

La garantie ne couvre pas les produits, y compris les pièces et les accessoires de ces produits, qui :

- a) n'ont pas été installés conformément aux instructions d'installation de Miele;
- b) ont été endommagés par négligence, à la suite d'un accident ou d'une utilisation mauvaise, inappropriée ou anormale, ou encore en raison de l'entretien ou du transport inapproprié ou anormal;
- c) contiennent des accessoires ou des pièces de rechange non fabriqués par Miele, y compris les filtres, les sacs à poussière et tout autre produit non fabriqué par Miele;
- d) ont été réparés, entretenus ou modifiés par une personne autre qu'une personne du centre de services ou un technicien autorisé par Miele.

Les défaillances des appareils commerciaux sont dues au non-respect des intervalles d'entretien annuels et/ou d'heures recommandés.

6. Usure normale

L'usure normale ne constitue pas un défaut de fabrication ni un défaut de matériaux.

7. Limitation de responsabilité

7.1 À moins d'acheter une garantie prolongée auprès de Miele avant l'échéance de la présente garantie, celle-ci est la seule garantie que vous offre Miele. Miele se désiste de toute autre garantie maximale permise par la loi, expresse ou implicite, y compris toute garantie de qualité marchande ou d'usage à une fin particulière, à l'exception de la présente garantie.

7.2 Les recours décrits dans le présent document constituent vos seuls recours en vertu de la présente garantie. À moins d'une autre mention, la responsabilité de Miele pour les dommages réels, quelle que soit leur nature, est limitée au montant que vous avez payé pour le produit. Miele se dégage de toute responsabilité, de tout dommage indirect ou de tout autre dommage, qu'il soit attribuable à la violation du contrat, à la responsabilité délictuelle (y compris la négligence), à la responsabilité du fait du produit ou à toute autre théorie juridique. En aucun cas les deux parties ne seront tenues responsables de toute perte de bénéfices ou d'économies, de dommage consécutif ou de tout autre dommage financier.

8. Lois provinciales particulières

La présente garantie accordée à l'acheteur des droits légaux particuliers. L'acheteur peut également exercer d'autres droits qui peuvent varier d'une province à l'autre au Canada. Certaines provinces interdisent la restriction ou l'exclusion des garanties implicites. Par conséquent, il est possible que certaines restrictions et exclusions ne s'appliquent pas.

9. Service à la clientèle

9.1 Pour faire exécuter des travaux d'entretien couverts en vertu de la présente garantie ou pour obtenir de plus amples renseignements, veuillez communiquer avec Miele à l'adresse ou aux numéros suivants :

Miele limitée
161 Four Valley Drive
Vaughan (Ontario)
Canada L4K 4V8
N° sans frais : 1-800-565-6435
Adresse électronique : customercare@miele.ca

9.2 Si des travaux d'entretien sont nécessaires, l'appareil devra peut-être être déplacé par une personne autorisée par Miele et emporté à un centre de services Miele autorisé. Si vous demandez un entretien et que vous habitez une région éloignée, tel qu'il a été déterminé par Miele, à sa seule discrétion, à l'occasion, vous devrez, selon le choix de Miele, assumer certains frais :

- a) soit les frais de déplacement qu'engage Miele pour se présenter à votre lieu de résidence;
- b) soit les frais de déplacement et d'envoi de l'appareil, de votre lieu de résidence au centre de services Miele autorisé le plus près.

Miele limitée

Siège social au Canada et Centre Miele

161 Four Valley Drive
Vaughan, ON L4K 4V8
miele.ca
customercare@miele.ca
professional@miele.ca (questions commerciales)

Service à la clientèle

Téléphone : 1-800-565-6435
customercare@miele.ca (questions générales et service technique)

Veillez indiquer le modèle et le numéro de série de votre appareil lorsque vous contactez le service à la clientèle.

Canada

**Importateur
Miele limitée**

Siège social au Canada et Centre Miele

161 Four Valley Drive
Vaughan, ON L4K 4V8
www.miele.ca

Service à la clientèle

Téléphone : 1-800-565-6435
contact@miele-support.ca

Allemagne

Fabricant

Miele & Cie. KG
Carl-Miele-Straße 29
33332 Gütersloh

MIELE S.A. de C.V.**MIELE EXPERIENCE CENTER**

Julio Verne 11
Colonia POLANCO IV SECCION
Alcaldía Miguel Hidalgo
C.P. 11550, Cd. de México

800 MIELE 00

info@miele.com.mx

www.miele.com.mx

www.shop.miele.com.mx

Dirección del fabricante

Miele & Cie. KG
Carl-Miele-Straße 29
33332 Gütersloh
Alemania

Miele do Brasil

Alameda Gabriel Monteiro da Silva 819
Sao Paulo – SP – CEP 01441 000
Fone: (11) 3061-0430
Brasil

www.mielebrasil.com.br

Endereço do fabricante

Miele & Cie. KG
Carl-Miele-Straße 29
33332 Gütersloh
Alemanha

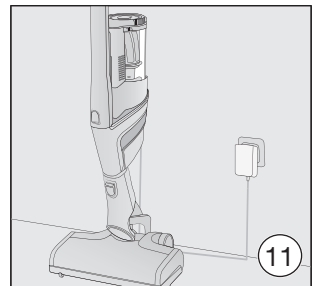
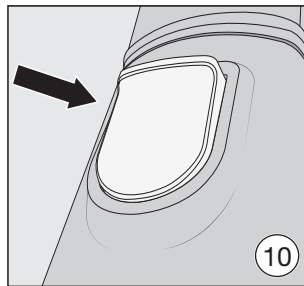
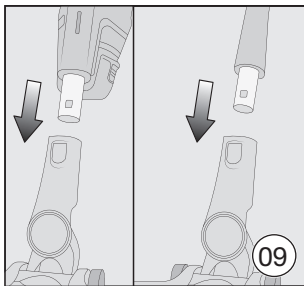
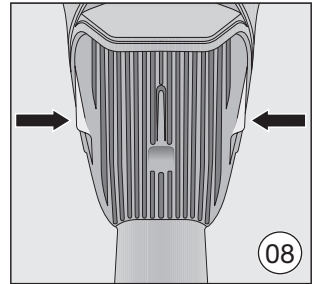
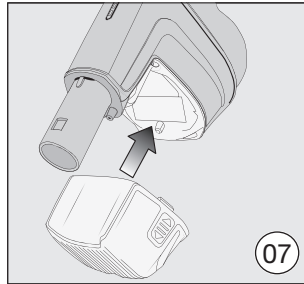
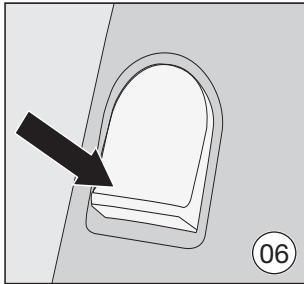
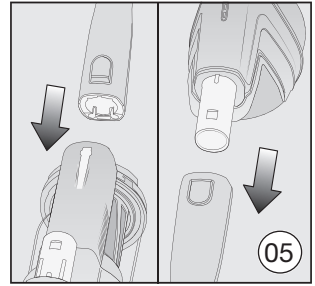
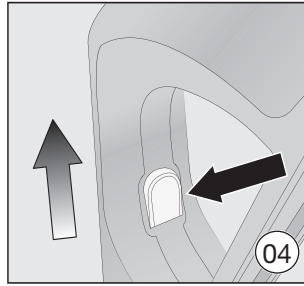
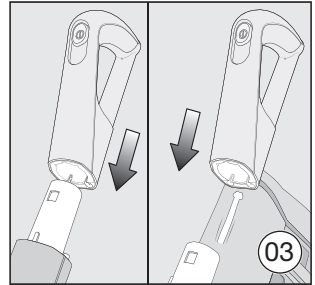
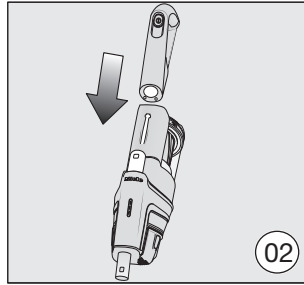
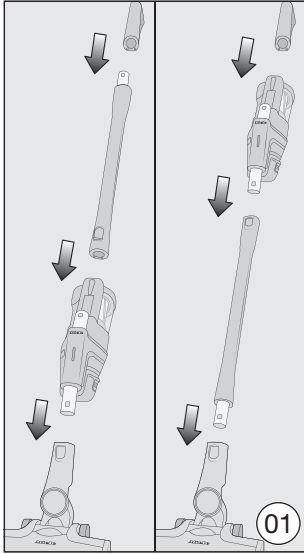

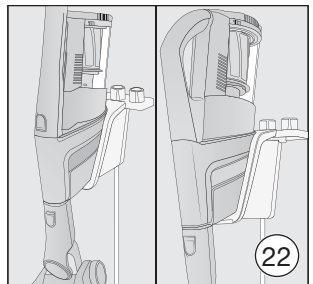
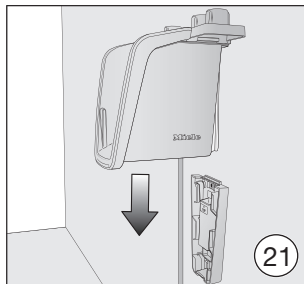
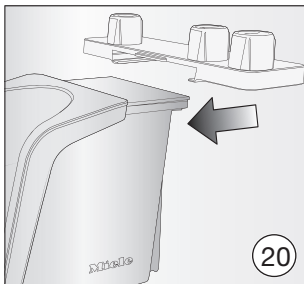
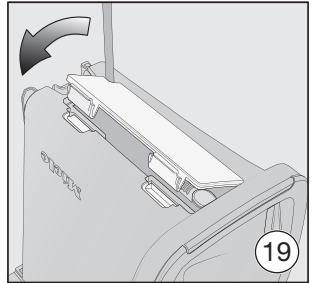
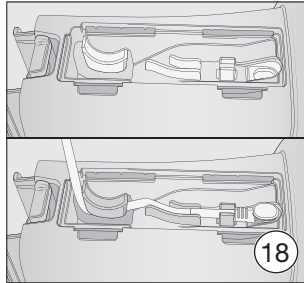
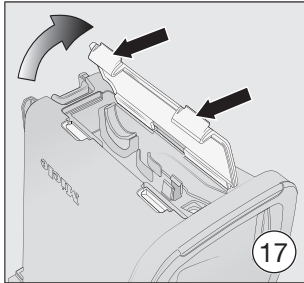
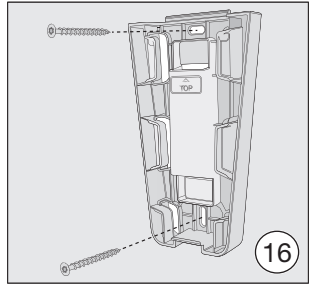
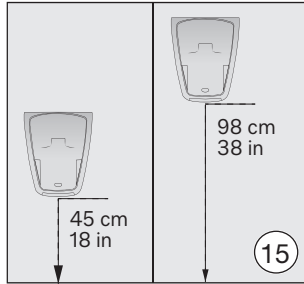
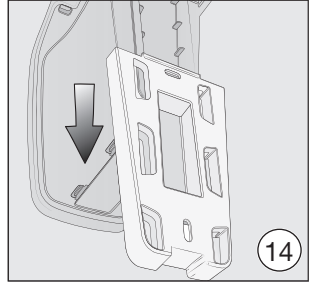
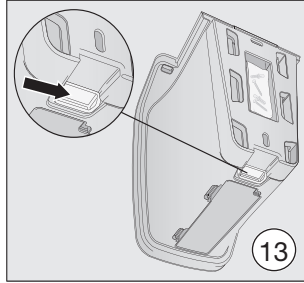
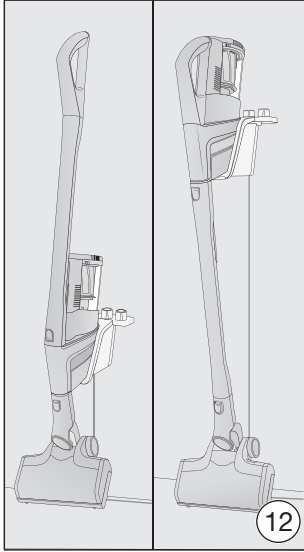

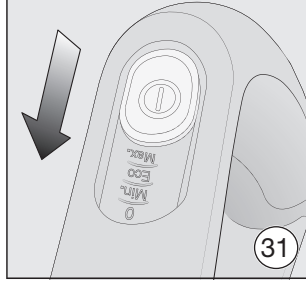
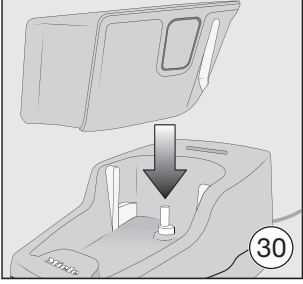
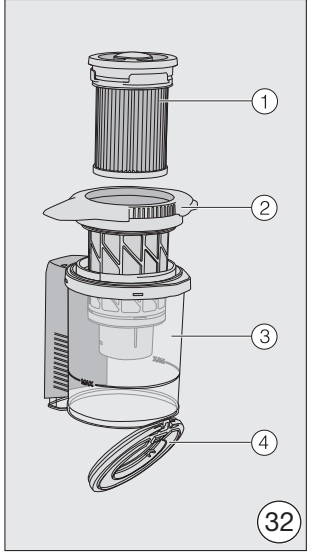
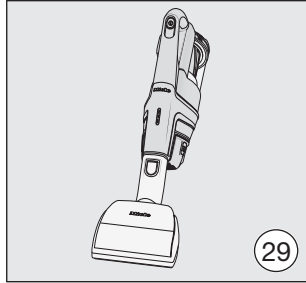
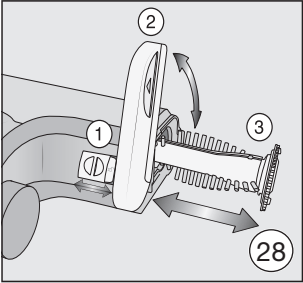
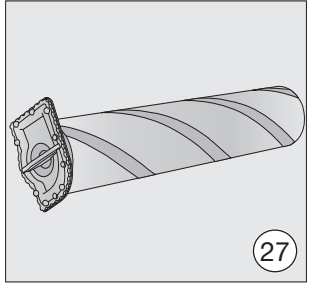
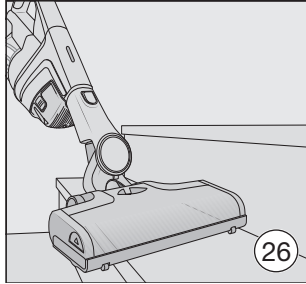
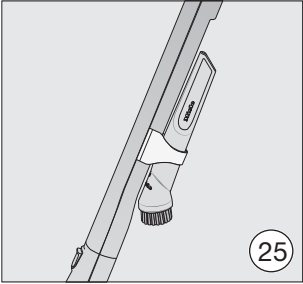
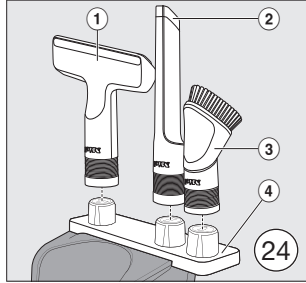
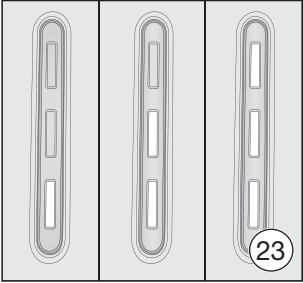

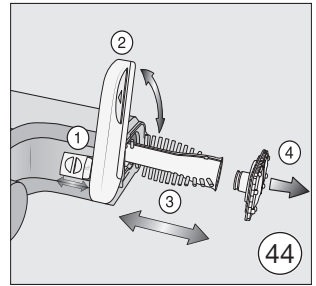
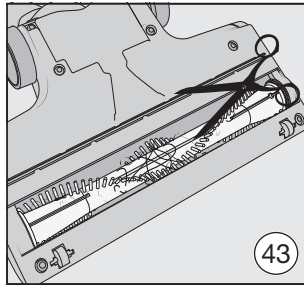
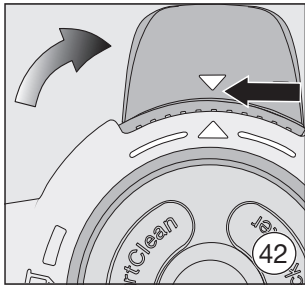
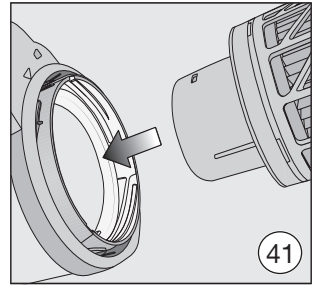
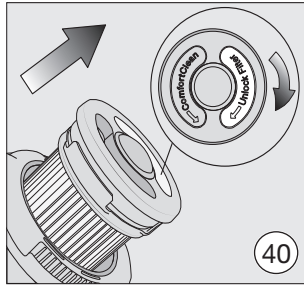
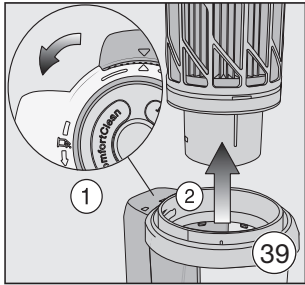
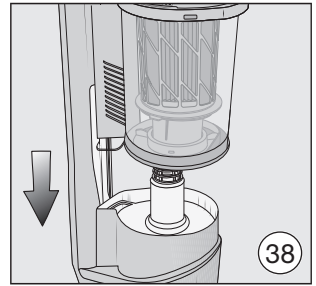
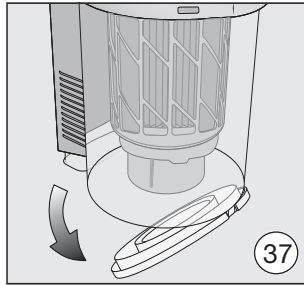
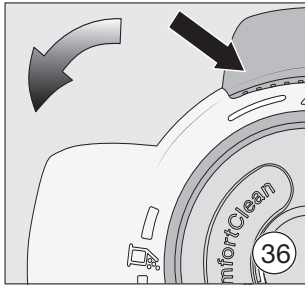
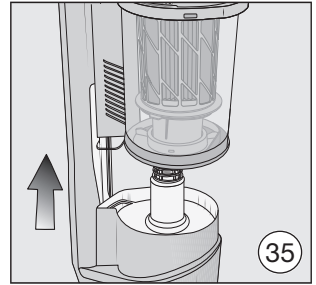
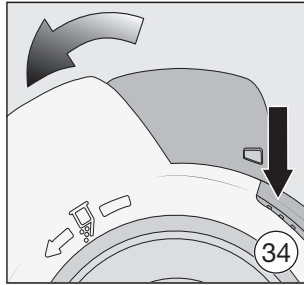
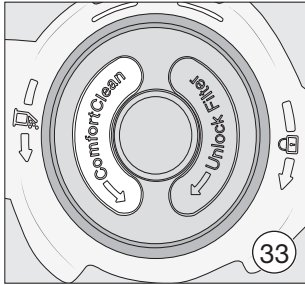

Miele

Please have the model and serial number of your appliance available when contacting Customer Service.

U.S.A.

Miele, Inc.

National Headquarters

9 Independence Way
Princeton, NJ 08540
www.mieleusa.com

Customer Support

Phone: 888-99-MIELE (64353)
info@mieleusa.com

International Headquarters

Miele & Cie. KG
Carl-Miele-Straße 29
33332 Gütersloh
Germany

Canada

**Importer
Miele Limited**

Headquarters and Miele Centre

161 Four Valley Drive
Vaughan, ON L4K 4V8
www.miele.ca

Customer Care Centre

Phone: 1-800-565-6435
905-532-2272
contact@miele-support.ca