

## Mode d'emploi Congélateur



Lisez **impérativement** ce mode d'emploi et les instructions de montage avant le montage - l'installation - la mise en service. Vous vous protégez et évitez ainsi de détériorer votre matériel.

# Table des matières

---

|   |           |
|---|-----------|
| <b>Consignes de sécurité et mises en garde</b> .....  | <b>5</b>  |
| <b>Votre contribution à la protection de l'environnement</b> .....                                      | <b>16</b> |
| <b>Installation</b> .....   | <b>17</b> |
| Lieu d'installation .....   | 17        |
| Classe climatique .....   | 18        |
| Aération et évacuation d'air.....   | 19        |
| Combinaisons side-by-side .....   | 19        |
| Encastrement.....   | 20        |
| Capteur de tapotement .....   | 20        |
| Plaques d'espacement.....   | 20        |
| Alignement de l'appareil de froid .....   | 21        |
| Rails de nivellement .....  | 21        |
| Raccordement au réseau électrique .....   | 21        |
| Baguette de finition .....  | 22        |
| Porte du meuble .....   | 22        |
| – Poids de la porte du meuble.....  | 22        |
| Cotes d'encastrement.....   | 23        |
| Encastrement dans un meuble haut/ Vue latérale.....   | 23        |
| Raccordements et aération et évacuation d'air .....   | 24        |
| Raccordement à l'eau courante .....   | 25        |
| Instructions pour le raccordement à l'eau courante .....  | 25        |
| Arrivée d'eau.....  | 26        |
| Branchement électrique.....   | 28        |
| <b>Économies d'énergie</b> .....  | <b>29</b> |
| <b>Description de l'appareil</b> .....  | <b>30</b> |
| Écran d'accueil.....  | 32        |
| Comprendre le principe de commande.....   | 32        |
| Mode Réglages  ..... | 33        |
| Ouverture automatique des portes (ActiveDoor).....  | 35        |
| ... en frappant sur l'appareil .....  | 35        |
| ... par commande vocale.....  | 36        |
| Aménagement intérieur.....  | 36        |
| Ice&PizzaBox .....  | 36        |
| Basculer le tiroir supérieur .....  | 37        |
| Aménager la zone de congélation de manière flexible(VarioRoom).....                                     | 37        |
| Accessoires fournis .....   | 38        |
| Accessoires en option .....   | 38        |
| <b>Mise en marche et arrêt de l'appareil</b> .....  | <b>39</b> |
| Avant la première utilisation .....   | 39        |
| Brancher l'appareil.....  | 39        |
| Allumer l'appareil de froid.....  | 39        |

|  |           |
|--|-----------|
| Éteindre l'appareil.....   | 39        |
| En cas d'absence prolongée .....   | 39        |
| <b>La bonne température .....</b>  | <b>40</b> |
| Affichage de température.....  | 40        |
| Régler la température .....  | 40        |
| Possibilités de réglage .....  | 40        |
| <b>Utilisation de la fonction SuperFrost .....</b>   | <b>41</b> |
| <b>Autres réglages .....</b>   | <b>42</b> |
| Explications sur les réglages correspondants .....   | 42        |
| Mode Party (fête)  .....  | 42        |
| Activation de la fonction de verrouillage  /  .....                            | 42        |
| Mode Shabbat  .....   | 43        |
| Ouverture automatique des portes (ActiveDoor)  .....  | 43        |
| Modifier la durée jusqu'au déclenchement de l'alarme de porte  en cas<br>d'ouverture manuelle de la porte .....   | 46        |
| Miele@home.....  | 47        |
| Modifier le volume des tonalités d'avertissement et de signalisation  /  ..... | 48        |
| Modifier la luminosité de l'écran  .....  | 49        |
| Désactiver le mode expo  .....  | 49        |
| Réinitialiser les réglages d'usine  .....   | 49        |
| Informations  .....   | 49        |
| <b>Alarme de température et de porte.....</b>  | <b>50</b> |
| <b>Congélation et conservation .....</b>   | <b>52</b> |
| Processus de congélation pour les produits frais.....  | 52        |
| Capacité maximale de congélation .....   | 52        |
| Conservation de produits surgelés.....   | 52        |
| Congélation de produits frais.....   | 52        |
| <b>Production de glaçons .....</b>   | <b>55</b> |
| Activer / Désactiver la fabrique de glaçons  .....  | 56        |
| <b>Nettoyage et entretien .....</b>  | <b>57</b> |
| Dégivrage.....   | 57        |
| Conseils d'entretien .....   | 57        |
| Préparation de l'appareil au nettoyage.....  | 57        |
| Nettoyer l'intérieur .....   | 58        |
| Nettoyer les accessoires à la main ou au lave-vaisselle .....  | 58        |
| Retirer et démonter les accessoires pour le nettoyage .....  | 58        |
| Nettoyer le joint de porte .....   | 62        |
| Nettoyer les ouvertures d'aération et d'évacuation.....  | 63        |
| Après le nettoyage.....  | 63        |

# Table des matières

---

|                                     |           |
|-------------------------------------|-----------|
| <b>Corriger les problèmes</b> ..... | <b>64</b> |
| <b>Service après-vente</b> .....    | <b>73</b> |
| Contact en cas d'anomalies .....    | 73        |
| Base de données EPREL.....          | 73        |
| Garantie .....                      | 73        |
| <b>Informations</b> .....           | <b>74</b> |
| Déclaration de conformité .....     | 74        |
| Droits d'auteur et licences .....   | 74        |

## Consignes de sécurité et mises en garde

---

Cet appareil est conforme aux dispositions de sécurité en vigueur. Toute utilisation non conforme peut toutefois causer des dommages corporels et matériels.

Lisez attentivement le mode d'emploi et les instructions de montage avant de mettre l'appareil en service. Vous y trouverez des informations importantes sur le montage, la sécurité, l'utilisation et l'entretien de cet appareil. Vous vous protégerez et éviterez ainsi de détériorer votre matériel.

Conformément à la norme IEC 60335-1, Miele indique expressément de lire impérativement toutes les informations disponibles pour l'installation de l'appareil de froid et de suivre les consignes de sécurité et de mise en garde.

Miele ne peut être tenu pour responsable des dommages dus au non-respect des consignes.

Veillez conserver ce document à disposition et le remettre au futur propriétaire en cas de cession de votre appareil !

# Consignes de sécurité et mises en garde

---

## Utilisation conforme

► Cet appareil est conçu pour un usage ménager dans un environnement domestique ou similaire, par exemple :

– dans des magasins, des bureaux ou d'autres environnements de travail similaires

– dans des exploitations agricoles

– par des clients dans des hôtels, motels, chambres d'hôtes ou d'autres types de logements de vacances.

Cet appareil ne convient pas à une utilisation en extérieur.

► Utilisez cet appareil uniquement dans le cadre domestique, pour conserver des produits surgelés, congeler des produits frais et préparer des glaçons.

Toute autre utilisation est interdite et peut être dangereuse.

► L'appareil de froid ne convient pas au stockage et au refroidissement de médicaments, de plasma sanguin, de préparations de laboratoire ou de substances ou produits similaires sur lesquels la directive sur les dispositifs médicaux est basée. Une mauvaise utilisation de l'appareil peut endommager les marchandises stockées ou les détériorer. En outre, l'appareil n'est pas adapté à une utilisation dans des zones à risque d'explosion.

Miele décline toute responsabilité en cas de dommages occasionnés par une utilisation non conforme ou une mauvaise manipulation de l'appareil.

► Les personnes qui, pour des raisons d'incapacité physique, sensorielle ou mentale, ou de par leur inexpérience ou ignorance, ne sont pas aptes à utiliser l'appareil en toute sécurité doivent impérativement être surveillées pendant qu'elles l'utilisent.

Ces personnes sont autorisées à utiliser l'appareil frigorifique sans surveillance uniquement si vous leur avez expliqué comment l'utiliser sans danger et les risques encourus en cas de mauvaise manipulation.

## Précautions à prendre avec les enfants

► Tenez les enfants de moins de 8 ans éloignés de l'appareil à moins qu'ils ne soient sous étroite surveillance.

► Les enfants de huit ans et plus ne sont autorisés à utiliser l'appareil sans surveillance que s'il leur a été expliqué comment l'utiliser sans danger. Vérifiez qu'ils ont compris les risques encourus en cas de mauvaise manipulation.

## Consignes de sécurité et mises en garde

---

- ▶ Les enfants ne doivent pas nettoyer ou intervenir sur l'appareil sans être sous la surveillance d'un adulte.
- ▶ Ne laissez pas les enfants sans surveillance à proximité de l'appareil. Ne les laissez pas jouer avec l'appareil.
- ▶ Risque d'asphyxie ! Les enfants peuvent se mettre en danger en s'enveloppant dans les matériaux d'emballage (film plastique, par exemple) ou en glissant leur tête à l'intérieur. Tenez les matériaux d'emballage hors de portée des enfants.

### Sécurité technique

- ▶ Le circuit frigorifique a été testé pour détecter les fuites. L'appareil est conforme aux consignes de sécurité en vigueur et aux directives européennes en vigueur.



Si le circuit de refroidissement est endommagé : Le fluide frigorigène et l'huile peuvent s'échapper et s'enflammer.

- ▶ Avertissement : risque d'incendie/matériaux inflammables. Ce symbole se trouve sur le compresseur et indique la présence de matériaux inflammables. Ne retirez pas cet autocollant.

## Consignes de sécurité et mises en garde

---

Le fluide frigorigène contenu dans le produit (indications sur la plaque signalétique) est écologique, mais inflammable.

L'utilisation de ce fluide frigorigène écologique a tendance à rendre l'appareil plus bruyant. En plus des bruits de fonctionnement du compresseur, l'ensemble du circuit de refroidissement peut émettre des bruits d'écoulement. Ces effets sont malheureusement inévitables, mais ils n'ont aucun impact sur la performance de l'appareil.

Lorsque vous transportez et montez/installez l'appareil, veillez à ne pas endommager les éléments du circuit de refroidissement. Les projections de fluide frigorigène peuvent provoquer des lésions oculaires et les fuites de fluide peuvent s'enflammer.

En cas de dommages :

- Évitez d'allumer une flamme ou tout ce qui pourrait causer une étincelle.
- Débranchez l'appareil de froid du secteur.
- Aérez pendant quelques minutes la pièce où est installée l'appareil.
- Contactez le service après-vente.

► La taille de la pièce où est installé l'appareil doit être proportionnelle à la quantité de fluide frigorigène contenue dans l'appareil. En cas de fuite, un mélange air-gaz inflammable risque de se former si la pièce est trop petite. La pièce doit avoir un volume d'au moins  $1 \text{ m}^3$  pour 8 g de fluide frigorigène. La quantité de fluide frigorigène est indiquée sur la plaque signalétique à l'intérieur de l'appareil.

► Les données de raccordement (tension et fréquence) figurant sur la plaque signalétique de l'appareil doivent impérativement correspondre à celles du réseau électrique pour éviter d'endommager votre appareil.

Comparez ces données avant de brancher votre appareil et interrogez un électricien en cas de doute.

► Seul un raccordement à une prise de terre conforme garantit un fonctionnement de l'appareil en toute sécurité. Attention : Cette règle de sécurité élémentaire doit absolument être respectée ! En cas de doute, faites vérifier vos installations par un électricien.



## Consignes de sécurité et mises en garde

---

► Le fonctionnement temporaire ou permanent sur un système d'alimentation électrique autonome ou non synchrone au réseau (comme les réseaux autonomes, les systèmes de secours) est possible. La condition préalable au fonctionnement est que le système d'alimentation électrique soit conforme aux spécifications de la norme EN 50160 ou comparable.

Les mesures de protection prévues dans l'installation domestique et dans ce produit Miele doivent également être assurées dans leur fonction et leur mode de fonctionnement en fonctionnement isolé ou en fonctionnement non synchrone au réseau ou être remplacées par des mesures équivalentes dans l'installation. Comme décrit, par exemple, dans la publication actuelle de VDE-AR-E 2510-2.

► Si le cordon d'alimentation fourni est endommagé, il doit être remplacé par une pièce de rechange d'origine pour éviter tout danger pour l'utilisateur. Miele ne garantit le respect des consignes de sécurité que si les pièces de rechange sont d'origine. Pour des raisons de sécurité, seul un professionnel qualifié ou le SAV Miele doit se charger du remplacement.

► N'utilisez pas les rallonges ou multiprises pour brancher votre appareil : elles représentent un danger potentiel (risque d'incendie).

► Lorsque l'humidité atteint les éléments sous tension ou le câble d'alimentation, cela peut engendrer un court-circuit. Par conséquent, n'installez jamais l'appareil dans des locaux présentant des risques d'humidité ou d'éclaboussures (garages, buanderies, etc.).

► Cet appareil ne doit pas être utilisé sur des engins en mouvement.

► N'utilisez jamais votre appareil si ce dernier est endommagé : il représente un danger potentiel. Vérifiez que votre appareil ne présente aucun dommage apparent avant de l'utiliser.

► Afin de garantir un fonctionnement en toute sécurité, encastrez cet appareil avant de l'utiliser.

## Consignes de sécurité et mises en garde

---

► L'appareil doit être mis hors tension lors de travaux d'installation ou d'entretien, en cas de réparations ou lors de travaux d'installation sur le réseau d'alimentation en eau. L'appareil est débranché du réseau électrique uniquement lorsque l'une des conditions suivantes est remplie :

- les fusibles correspondants sont déclenchés,
- les fusibles à filetage sont totalement dévissés de l'installation électrique (non applicable en France) ou
- le câble d'alimentation électrique est débranché du secteur. Ne tirez jamais sur le cordon d'alimentation mais tenez la prise fermement pour débrancher l'appareil.

► Des travaux d'installation, d'entretien ou de réparation non conformes et un raccordement à l'eau défectueux peuvent entraîner de graves dangers pour l'utilisateur. Seul un professionnel agréé par Miele est habilité à effectuer des travaux de maintenance et d'installation sur votre appareil, des travaux d'installation sur le réseau d'alimentation en eau ou des réparations sur le distributeur de glaçons et d'eau (selon modèle).

► La fabrique de glaçons doit être raccordée exclusivement à une conduite d'eau froide.

► Le fabricant ne peut pas être tenu pour responsable des dommages résultant d'un raccordement à l'eau non conforme.

► Les bénéfices liés à la garantie sont perdus en cas de réparation de l'appareil par un service après-vente non agréé par Miele.

► Les pièces défectueuses ne doivent être remplacées que par des pièces de rechange d'origine Miele. Les pièces de rechange d'origine sont les seules dont Miele garantit qu'elles remplissent les conditions de sécurité.

► Cet appareil de froid est équipé d'une ampoule spéciale en raison d'exigences particulières (par ex. en matière de température, d'humidité, de résistance chimique, de résistance aux frottements et aux vibrations). Cette ampoule convient uniquement à l'utilisation prévue. Elle ne convient pas à l'éclairage d'une pièce. Pour des raisons de sécurité, seul un professionnel agréé par Miele ou le service après-vente Miele doit se charger de leur remplacement. Cet appareil de froid dispose de plusieurs sources lumineuses indiquant au moins la classe d'efficacité énergétique G.

## Installation conforme

- ▶ Lors de l'installation de l'appareil de froid, il est essentiel de suivre les instructions d'installation ci-jointes.
- ▶ Portez toujours des gants de protection lorsque vous transportez et installez l'appareil de froid.
- ▶ Faites appel à une deuxième personne pour installer l'appareil.
- ▶ Ne montez l'appareil de froid que dans une niche d'encastrement stable, à angle droit et horizontale installée sur un sol plan et horizontal.

## Utilisation conforme

- ▶ Cet appareil est prévu pour une classe climatique (température ambiante) précise dont il faut respecter les limites. La classe climatique est indiquée sur la plaque signalétique apposée à l'intérieur de l'appareil frigorifique. Une température ambiante plus basse augmente la durée d'arrêt du compresseur, de sorte que l'appareil ne peut pas maintenir la température requise.
- ▶ Ne recouvrez pas et n'obstruez jamais les fentes d'aération et d'évacuation de l'air, faute de quoi la ventilation ne serait plus assurée, la consommation en électricité augmenterait et les éléments de l'appareil risqueraient d'être endommagés.
- ▶ Si vous conservez des aliments contenant de la graisse ou de l'huile dans la contreporte, veillez à ce que la graisse ou l'huile ne fuient pas sur les pièces en plastique de l'appareil. Des fissures risquent d'apparaître dans le plastique qui peut casser.
- ▶ Risque d'incendie et d'explosion. N'entreposez aucun produit explosif ni aucun produit contenant un gaz propulseur (par ex. une bombe aérosol). Certains gaz inflammables risquent de prendre feu en présence de composants électriques.
- ▶ Risque d'explosion ! N'utilisez aucun appareil électrique à l'intérieur de l'appareil frigorifique (par ex. : fabrication de glaces à l'italienne). Des étincelles risqueraient de se former.
- ▶ Risque de dommages corporels et matériels ! N'entreposez ni canette, ni bouteille contenant des boissons gazeuses dans la zone de congélation de l'appareil : ces contenants sont susceptibles d'éclater.

## Consignes de sécurité et mises en garde

---

- ▶ Risque de dommages corporels et matériels ! Si vous placez des bouteilles dans la zone de congélation pour les refroidir plus rapidement, enlevez-les au bout d'une heure maximum, sinon elles risquent d'éclater.
- ▶ Risque de blessure ! Ne touchez pas les produits congelés ou les éléments métalliques avec les mains mouillées. Elles pourraient y rester collées sous l'effet du froid.
- ▶ Risque de blessure ! Ne consommez jamais de glaçons ou d'esquimaux glacés, en particulier des sorbets, qui sortent directement de la zone de congélation. Les températures très basses des glaces peuvent geler les lèvres ou la langue.
- ▶ Ne recongelez jamais d'aliments qui ont été partiellement ou totalement décongelés. Consommez-les au plus vite avant qu'ils ne perdent toute valeur nutritive et s'abîment. Toutefois, vous pouvez remettre au congélateur des aliments que vous avez cuits vous-même.
- ▶ Ne consommez pas d'aliments qui ont dépassé la date limite de congélation : vous risquez une intoxication ! La durée de conservation des aliments dépend de nombreux facteurs dont leur degré de fraîcheur, leur qualité et leur température de conservation. Respectez la date limite de consommation et les indications présentes sur les emballages !

### Accessoires et pièces détachées

- ▶ Utilisez exclusivement des accessoires d'origine Miele. Le montage d'autres pièces exclut le bénéfice de la garantie.
- ▶ Miele offre une garantie d'approvisionnement de 10 ans minimum et jusqu'à 15 ans pour le maintien en état de fonctionnement des pièces détachées après l'arrêt de la production en série de votre appareil de froid.

## Nettoyage et entretien

▶ Rincez la machine à glaçons, y compris les conduits d'arrivée d'eau, en vous débarrassant des 3 premières productions de glaçons. Cela doit s'effectuer :

- avant la première mise en service
- après une période prolongée sans utilisation (plus de 5 jours)
- au moins une fois par mois en cas d'usage régulier afin d'éliminer les restes de glace du système, ce qui permet notamment d'éviter un engorgement de l'arrivée d'eau
- avant un arrêt prolongé avec désactivation de la fabrique de glaçons.

▶ Ne traitez pas le joint de porte avec des huiles ou des graisses, sinon il devient poreux.

▶ La vapeur d'un nettoyeur vapeur pourrait parvenir sur les composants conducteurs et provoquer un court-circuit.

N'utilisez jamais de nettoyeur vapeur pour nettoyer votre appareil.

▶ Les objets pointus ou tranchants risquent d'endommager les générateurs de froid, ce qui compromettrait le bon fonctionnement de l'appareil. N'utilisez donc pas d'objets pointus ou tranchants pour

- retirer le givre ou la glace,
- décoller les glaçons et aliments pris dans la glace.

▶ Ne placez jamais d'appareils électriques ou de bougies dans l'appareil pour accélérer le dégivrage. Vous pouvez endommager le plastique.

▶ N'utilisez pas de bombes dégivrantes. Elles peuvent former des gaz explosifs, contenir des solvants ou des agents propulseurs qui endommagent le plastique et sont nocives à la santé.

## Transport

▶ L'appareil doit impérativement être transporté à la verticale et dans son emballage afin de ne subir aucun dommage.

▶ Risque de dommages corporels et matériels ! L'appareil étant très lourd, transportez-le toujours à l'aide d'une deuxième personne.

# Consignes de sécurité et mises en garde

---

## Votre ancien appareil

► Les enfants qui jouent peuvent s'enfermer dans l'appareil et s'asphyxier.

- Démontez la ou les portes de l'appareil.
- Retirez les tiroirs.
- Laissez les tablettes à l'intérieur de l'appareil de froid afin que les enfants ne puissent pas y grimper facilement.
- Le cas échéant, détruisez la serrure de porte de votre appareil. Vous éviterez ainsi que des enfants ne s'enferment dedans et mettent leur vie en danger.

► Risque de choc électrique !

- Coupez la fiche d'alimentation du câble d'alimentation électrique.
- Coupez le câble d'alimentation de l'ancien appareil.

Éliminez la fiche d'alimentation et le câble de raccordement au réseau séparément de l'appareil usagé.

► Pendant et après la mise au rebut, assurez-vous que l'appareil de froid n'est pas placé à proximité d'essence ou d'autres gaz et liquides inflammables.

► Risque d'incendie dû à une fuite d'huile ou de fluide frigorigène ! Le fluide frigorigène et l'huile qu'ils contiennent sont inflammables. Ils peuvent s'enflammer en cas de concentration élevée et de contact avec une source de chaleur externe. Lors de la mise au rebut, vérifiez que le circuit frigorifique n'est pas endommagé afin d'éviter toute fuite de fluide frigorigène (indications sur la plaque signalétique) et d'huile.

► Les projections d'agent réfrigérant peuvent provoquer des lésions oculaires ! N'endommagez aucune partie du circuit de refroidissement :

- ne percez jamais les conduits de l'évaporateur contenant du frigorigène,
- ne coudez pas les conduits,
- ne grattez pas les revêtements de surfaces.

## Symbole sur le compresseur (selon modèle)

Cette remarque est uniquement significative pour le recyclage. Il n'y a aucun danger en fonctionnement normal.

## Consignes de sécurité et mises en garde

---



- ▶ L'huile dans le compresseur peut être mortel en cas d'ingestion et de pénétration dans les voies respiratoires.

# Votre contribution à la protection de l'environnement



## Recyclage de l'emballage

Nos emballages protègent votre appareil des dommages qui peuvent survenir pendant le transport. Nous les sélectionnons en fonction de critères écologiques permettant d'en faciliter le recyclage.

En participant au recyclage de vos emballages, vous contribuez à économiser les matières premières. Utilisez les collectes de matières recyclables spécifiques aux matériaux et les possibilités de retour. Les emballages de transport sont repris par votre revendeur Miele.

## Votre ancien appareil

Les appareils électriques et électroniques contiennent souvent des matériaux précieux. Cependant, ils contiennent aussi des substances toxiques nécessaires au bon fonctionnement et à la sécurité des appareils. Si vous déposez ces appareils usagés avec vos ordures ménagères ou les manipulez de manière non conforme, vous risquez de nuire à la santé des personnes et à l'environnement. Ne jetez jamais vos anciens appareils avec vos ordures ménagères.



Veillez à ce que votre appareil de froid ne soit pas endommagé jusqu'à ce qu'il soit éliminé de manière appropriée et respectueuse de l'environnement. On évitera ainsi que le fluide frigorigène

contenu dans le circuit et l'huile contenue dans le compresseur ne soient libérés dans l'atmosphère.

Faites appel au service d'enlèvement mis en place par votre commune, votre revendeur ou Miele, ou rapportez votre appareil dans un point de collecte spécialement dédié à l'élimination de ce type d'appareil. Vous êtes légalement responsable de la suppression des éventuelles données à caractère personnel figurant sur l'ancien appareil à éliminer. Vous êtes dans l'obligation de retirer, sans les détruire, les piles et accumulateurs usagés non fixés à votre appareil, ainsi que les lampes qui peuvent être retirées sans être détruites. Rapportez-les dans un point de collecte spécialement dédié à leur élimination, où ils peuvent être remis gratuitement. Afin de prévenir tout risque d'accident, veuillez garder votre ancien appareil hors de portée des enfants jusqu'à son enlèvement.



## Lieu d'installation

 Risque de dommages et de blessures dû à l'inclinaison de l'appareil frigorifique !

L'appareil de froid est très lourd et a tendance à basculer vers l'avant lorsque la porte de l'appareil est ouverte.

Laissez la ou les porte(s) de l'appareil fermée(s) jusqu'à ce que l'appareil soit monté et installé dans la niche d'encastrement conformément au mode d'emploi et aux instructions de montage.

 Risque d'incendie et de dommages provoqué par des appareils qui dégagent de la chaleur.

Les appareils qui dégagent de la chaleur peuvent s'enflammer et l'appareil frigorifique peut prendre feu.

L'appareil frigorifique ne doit pas être encastré sous une table de cuisson.

 Risque d'incendie et de dommages provoqué par des flammes non recouvertes.

Les flammes non recouvertes peuvent mettre le feu à l'appareil frigorifique.

Maintenez éloigné l'appareil de froid, des flammes non recouvertes, par ex. une bougie.

Choisissez une pièce très peu humide que vous pouvez aérer facilement.

 Risque de dommages dû à un taux d'humidité élevé.

Lorsque le taux d'humidité est élevé, de la condensation peut s'accumuler sur les parois extérieures de l'appareil.

Cette eau de condensation peut corroder les parois extérieures.

Nous recommandons d'installer l'appareil dans une pièce sèche et/ou climatisée et suffisamment aérée.

Une fois l'installation effectuée, assurez-vous que la/ les porte(s) de l'appareil ferme(nt) correctement, et que l'appareil a été correctement installé. Il est impératif de respecter les consignes concernant les fentes d'aération et d'évacuation d'air.

Au moment de choisir le lieu d'installation, gardez à l'esprit que la consommation énergétique de l'appareil augmente lorsqu'il est à proximité immédiate d'un chauffage, d'une cuisinière ou de toute autre source de chaleur. Évitez une exposition directe au soleil.

Plus la température ambiante est élevée, plus le compresseur fonctionne longtemps et plus la consommation d'électricité augmente.

Lors de l'installation de l'appareil, contrôlez aussi les points suivants :

- La prise de courant ne doit pas se trouver derrière l'appareil. Elle doit rester accessible en cas d'urgence.
- La fiche et le câble d'alimentation ne doivent pas entrer en contact avec le dos de l'appareil. Ils pourraient être endommagés par les vibrations de l'appareil.

# Installation

---

- Evitez aussi de brancher d'autres appareils à des prises situées derrière l'appareil frigorifique.
- Lors de l'installation de l'appareil de froid, veillez à ce que le câble d'alimentation électrique ne soit pas coincé ou endommagé.
- Ne placez pas et n'utilisez pas de prises multiples ou de barrettes de distribution ou d'autres appareils électroniques (tels que des transformateurs halogènes) dans la zone arrière de l'appareil.
- Le sol du lieu d'installation doit être horizontal et plat et doit avoir la même hauteur que le sol environnant.

## Classe climatique

Cet appareil est prévu pour une classe climatique (température ambiante) précise dont il faut respecter les limites. Une température ambiante plus basse augmente la durée d'arrêt du compresseur. Cela peut provoquer une augmentation de la température à l'intérieur de l'appareil de froid et engendrer des dommages.

La classe climatique est indiquée sur la plaque signalétique apposée à l'intérieur de l'appareil de froid.

| Classe climatique | Température ambiante |
|-------------------|----------------------|
| SN                | 10 à 32 °C           |
| N                 | 16 à 32 °C           |
| ST                | 16 à 38 °C           |
| T                 | 16 à 43 °C           |
| SN-ST             | 10 à 38 °C           |
| SN-T              | 10 à 43 °C           |

Lorsqu'un appareil réfrigérant de la classe climatique SN est utilisé en présence de températures ambiantes plus basses (jusqu'à +5 °C), son bon fonctionnement est garanti.

## Aération et évacuation d'air

 Risque d'incendie et de dommages en raison d'une aération insuffisante.

Si l'appareil frigorifique n'est pas suffisamment aéré, le compresseur réagit plus souvent et fonctionne pendant une durée prolongée. Cela entraîne une consommation énergétique plus élevée et une augmentation de la température de fonctionnement du compresseur, ce qui risque d'endommager ce dernier.

Vérifiez que l'appareil frigorifique reçoit suffisamment d'air et peut évacuer l'air chaud.

Respectez impérativement les consignes concernant les fentes d'aération et d'évacuation de l'air.

Les fentes d'aération et d'évacuation ne doivent jamais être recouvertes ni obstruées.

De plus, elles doivent être régulièrement dépoussiérées.

L'air présent sur la face arrière de l'appareil a tendance à se réchauffer. La niche d'encastrement doit donc être conçue de manière à ce que l'aération et l'évacuation d'air puissent se faire de façon optimale (voir section « Cotes d'encastrement » et les instructions de montage jointes).

## Combinaisons side-by-side

 Risque de dommages provoqué par l'eau condensée sur les parois extérieures de l'appareil.

Lorsque le taux d'humidité est élevé, de la condensation peut s'accumuler sur les parois extérieures de l'appareil et peut engendrer une corrosion.

Ne placez pas d'appareil frigorifique à la verticale ou à l'horizontale avec d'autres modèles.

Exception : Votre appareil de froid peut être installé côte à côte avec un autre appareil de froid avec chauffage intégré dans des niches d'installation séparées. Informez-vous auprès de votre revendeur pour savoir quelle combinaison est possible avec votre appareil.

Il n'est **pas** possible de changer la butée de porte, car l'appareil frigorifique dispose d'une ouverture de porte automatique.

# Installation

## Encastrement

Lors de l'installation de l'appareil de froid, il est essentiel de suivre les instructions d'installation ci-jointes.

### Capteur de tapotement

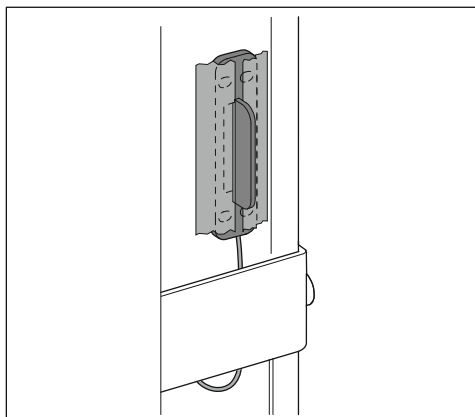

- Lors du montage du capteur de tapotement, veillez à ce que le câble de raccordement ne soit pas endommagé.
- Le collage du capteur de tapotement sur la façade de meuble optimise la transmission du signal de frappe. Retirez impérativement le film de protection de la surface de contact du capteur avant le montage.
- La fixation permanente du capteur de tapotement à l'aide des vis fournies augmente la fiabilité de sa fonction.

La sensibilité du capteur de tapotement se règle à l'aide d'un interrupteur à coulisse (voir chapitre « Description de l'appareil », section « Ouverture de porte automatique (ActiveDoor) »).

## Plaques d'espacement

⚠ Risque de dommages provoqués par une porte frottant sur le sol. Dommages sur l'unité d'entraînement de la porte de l'appareil.

Si les plaques d'espacement fournies ne sont pas montées dans la niche, l'écart entre la porte de l'appareil et le fond de la niche est trop faible.

Monter les plaques d'espacement sur le fond de la niche d'encastrement.

Respectez impérativement un écart de 300 mm par rapport au rebord avant de la niche.

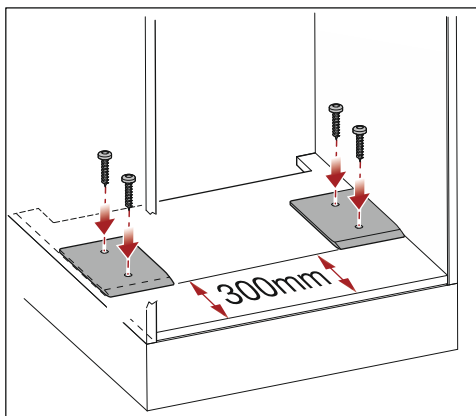

Le montage des plaques d'espacement est important pour le fonctionnement. L'écart entre la porte de l'appareil et le fond de la niche est augmenté.

## Alignement de l'appareil de froid

L'appareil de froid doit être aligné exactement à la verticale dans la niche. Ce n'est qu'à cette condition qu'une ouverture et une fermeture automatiques faciles et irréprochables de la porte de l'appareil sont garanties.

## Rails de nivellement

Fournis à partir d'une hauteur de niche de 1400 mm.

Le niveau acoustique est réduit par le montage.

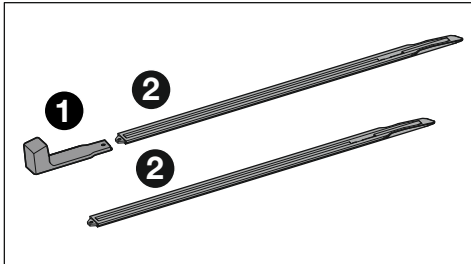

1 – poignée de montage, 2 – rails de nivellement

Insérez les deux rails de nivellement sous l'appareil de froid à l'aide de la poignée de montage (voir instructions de montage).

## Raccordement au réseau électrique

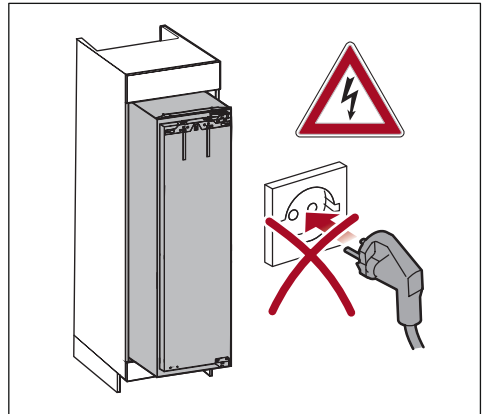

⚠ Risque de dommages provoqués par une ouverture de porte automatique. Dommages sur l'unité d'entraînement de la porte de l'appareil.

Si l'appareil de froid n'est pas encore complètement installé dans le meuble de cuisine, mais que vous le raccordez déjà au réseau électrique, la porte peut s'ouvrir de manière inattendue. Si l'écart entre la porte de l'appareil et le fond de la niche est trop faible, la porte peut frotter sur le sol et endommager des pièces de l'unité d'entraînement.

Ne pas brancher la fiche de l'appareil dans la prise avant que l'appareil de froid ne soit correctement installé.

- La prise de courant ne doit pas se trouver derrière l'appareil. Elle doit rester accessible en cas d'urgence.
- La fiche et le câble d'alimentation électrique ne doivent pas entrer en contact avec le dos de l'appareil de froid. Ils pourraient être endommagés par les vibrations de l'appareil de froid.

# Installation

- Évitez aussi de brancher d'autres appareils à des prises situées derrière l'appareil de froid.
- Lors de l'installation de l'appareil de froid, veillez à ce que le câble d'alimentation électrique ne soit pas coincé ou endommagé.
- Ne placez pas et n'utilisez pas de multiprises ou de barrettes de distribution ou d'autres appareils électroniques (tels que des transformateurs halogènes) dans la zone arrière de l'appareil.

## Baguette de finition

En cas d'encastrement dans une niche d'une hauteur inférieure à 1777 mm mais d'au moins 1772 mm.

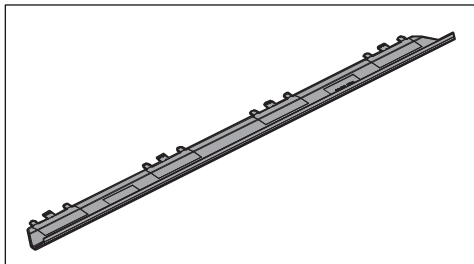

Si la baguette de finition ne s'adapte pas entre l'appareil de froid et le plafond de la niche, il n'est pas nécessaire de la monter.

## Porte du meuble

### – Poids de la porte du meuble

⚠ Risque de dommages à cause de porte de meuble trop lourde !  
Le montage de porte de meuble dont le poids dépasse la limite admissible risque d'endommager les charnières et de provoquer un dysfonctionnement !

Le poids maximum admissible de la porte de meuble est de :

| Appareil de froid | kg |
|-------------------|----|
| FNS 7794 ...      | 26 |

## Cotes d'encastrement

### Encastrement dans un meuble haut/ Vue latérale

Toutes les dimensions sont indiquées en mm.

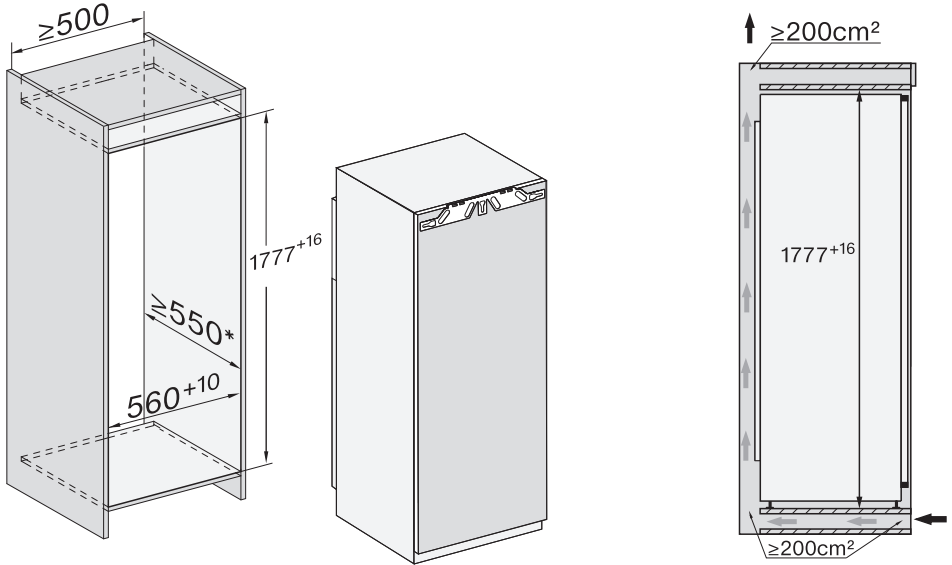

\* La consommation énergétique déclarée a été déterminée à partir d'une profondeur de niche de 560 mm. Avec une profondeur de niche de 550 mm, l'appareil fonctionne parfaitement mais consomme légèrement plus d'énergie.

Avant l'encastrement, veillez à ce que l'armoire encastrable corresponde précisément aux dimensions d'encastrement exigées.

# Installation

## Raccordements et aération et évacuation d'air

Toutes les dimensions sont indiquées en mm.

Il est impératif de respecter les consignes concernant les fentes d'aération et de ventilation, afin de garantir le bon fonctionnement de l'appareil.

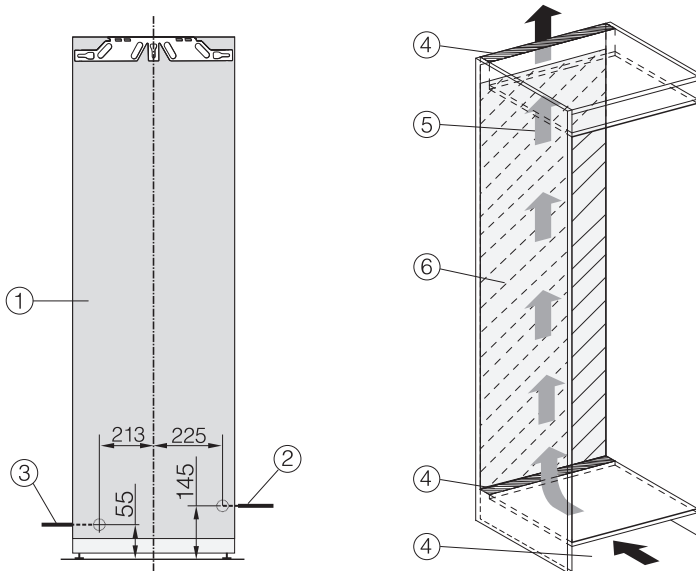

- ① Vue avant
- ② Câble d'alimentation, longueur = 2 200 mm  
Un câble d'alimentation plus long est disponible auprès du service après-vente Miele.
- ③ Raccordement à l'eau, longueur = 2.000 mm
- ④ Découpe de ventilation min. 200 cm<sup>2</sup>
- ⑤ Ventilation
- ⑥ Pas de raccordement dans cette zone



## Raccordement à l'eau courante

### Instructions pour le raccordement à l'eau courante

 Risque de dommages corporels et matériels lié à un raccordement non conforme.

Un raccordement non conforme peut entraîner des blessures corporelles et/ou des dommages matériels.

Seuls des professionnels qualifiés sont habilités à raccorder cet appareil au réseau d'eau courante.

 Débranchez l'appareil du réseau électrique avant de procéder au raccordement à l'eau courante.

Coupez l'alimentation en eau avant de raccorder l'appareil à l'eau courante.

 Risques pour la santé et le matériel liés à une eau insalubre.

La qualité de l'eau entrante doit être conforme à la législation en vigueur dans le pays d'utilisation de l'appareil.

Raccordez l'appareil au réseau d'eau potable.

L'appareil frigorifique est conforme aux normes CEI 61770 et EN 61770.

Le raccordement à l'arrivée d'eau doit être conforme à la réglementation en vigueur du pays concerné. De même, tous les appareils et dispositifs utilisés pour l'alimentation en eau de l'appareil frigorifique doivent être conformes à la réglementation en vigueur du pays concerné.

Pour un bon fonctionnement (débit, taille des glaçons, niveau sonore), la pression du raccordement d'eau doit être comprise entre 150 kPa et 620 kPa (1,5 bar et 6,2 bar).

Si la pression de l'eau est supérieure à 620 kPa (6,2 bar), l'installation d'un réducteur de pression est indispensable.

La conduite de raccordement d'eau et l'électrovanne d'entrée de l'appareil de froid sont adaptées à une pression de raccordement d'eau allant jusqu'à 1 000 kPa (10 bar).

Utiliser de l'eau fraîche permet d'optimiser la qualité des glaçons. Raccordez directement le tuyau au réseau d'eau courante, en veillant à ce que l'eau ne puisse pas stagner.

Utilisez exclusivement le tuyau fourni. Il est interdit de raccourcir, d'allonger ou de remplacer le tuyau par un autre.

Remplacez exclusivement un tuyau défectueux par un tuyau de rechange d'origine Miele. Vous pouvez vous procurer le tuyau pour contact alimentaire dans la boutique en ligne Miele, auprès du service après-vente Miele ou de votre revendeur Miele.

Un robinet d'arrêt doit être installé entre le tuyau et le robinet d'eau courante afin de pouvoir couper l'arrivée d'eau si nécessaire.

Le robinet d'arrêt doit rester accessible une fois l'appareil frigorifique monté.

# Installation

## Arrivée d'eau

Contrôlez la tenue et l'étanchéité de tous les vissages.

**⚠** Risque de dommages du tuyau !  
L'arrivée d'eau du robinet à la fabrique de glaçons est interrompue.  
Ne pas plier ou endommager le tuyau.

Pour raccorder votre appareil à l'arrivée d'eau, le robinet d'arrivée d'eau doit être équipé d'un filetage métrique R3/4.

L'électrovanne se trouve en bas à droite sur la face arrière de l'appareil frigorifique et possède également un filetage métrique R3/4.

## – Raccorder le tuyau sur l'appareil

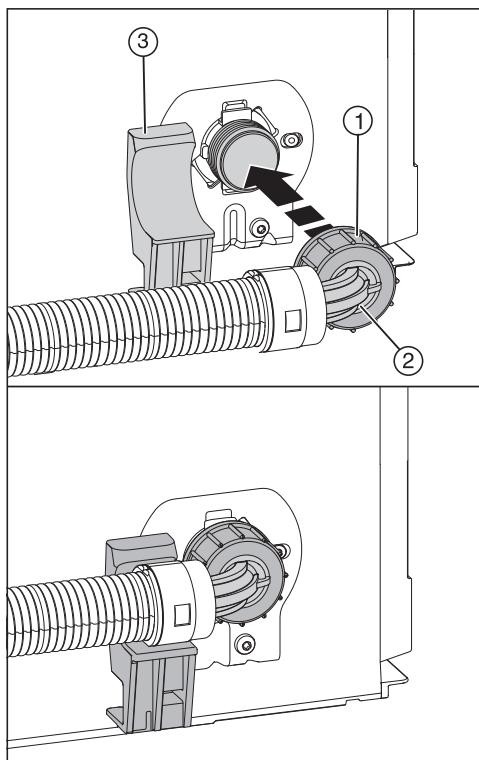

- Retirez le cache du raccord fileté de l'électrovanne.
- Positionnez l'extrémité coudée du tuyau ② horizontalement sur le support ③ et tenez fermement l'extrémité du tuyau.
- Vissez l'écrou ① sur le filetage à la main jusqu'à obtenir un ajustement serré et sûr.

## – Raccorder le tuyau sur le robinet d'arrêt

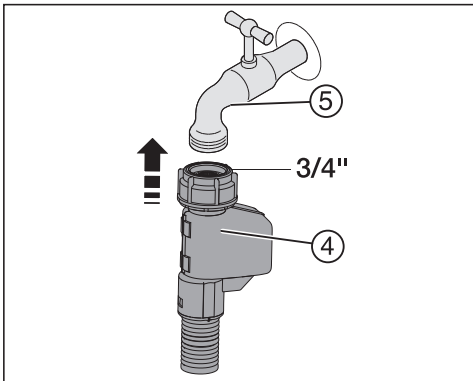

- Raccordez maintenant l'écrou ④ sur le robinet d'arrêt ⑤.

## – Vérifier le raccordement à l'eau froide

Avant le montage dans la niche, vérifiez l'étanchéité du raccordement à l'eau.

- Ouvrez lentement le robinet d'arrêt ⑤ et vérifiez les raccords.

# Installation

## Branchement électrique

L'appareil doit exclusivement être raccordé à une prise avec mise à la terre, à l'aide du câble d'alimentation joint.

Installez l'appareil de froid, de sorte que la prise soit facilement accessible. Si la prise n'est pas facilement accessible, vérifiez qu'un dispositif de sectionnement de chacun des pôles est prévu sur l'installation.

**⚠** Risque d'incendie en cas de surchauffe.

Le fonctionnement de l'appareil de froid sur des multiprises et des rallonges peut entraîner une surcharge des câbles.

Pour des raisons de sécurité, n'utilisez pas de rallonge ni de multiprises.

L'installation électrique doit être conforme aux normes VDE 0100.

Pour des raisons de sécurité, nous recommandons l'utilisation d'un disjoncteur différentiel du type  de l'installation domestique associée pour le raccordement électrique de l'appareil de froid.

Un câble d'alimentation réseau abîmé ne doit être remplacé que par un câble réseau spécial du même type (disponible auprès du SAV Miele). Pour des raisons de sécurité, seul un professionnel qualifié ou le SAV Miele doit se charger du remplacement.

Le mode d'emploi ou la plaque signalétique vous indique la puissance de raccordement et la protection électrique adaptée. Comparez ces informations avec les données de la connexion électrique sur place. En cas de doute, contactez un électricien professionnel.

Le fonctionnement temporaire ou permanent sur un système d'alimentation électrique autonome ou non synchrone au réseau (comme les réseaux autonomes, les systèmes de secours) est possible. La condition préalable au fonctionnement est que le système d'alimentation électrique soit conforme aux spécifications de la norme EN 50160 ou similaire.

Les mesures de protection prévues dans l'installation domestique et dans ce produit Miele doivent également être assurées dans leur fonction et leur mode de fonctionnement en fonctionnement isolé ou en fonctionnement non synchrone au réseau ou être remplacées par des mesures équivalentes dans l'installation. Comme décrit, par exemple, dans la publication actuelle de VDE-AR-E 2510-2.

## Brancher l'appareil

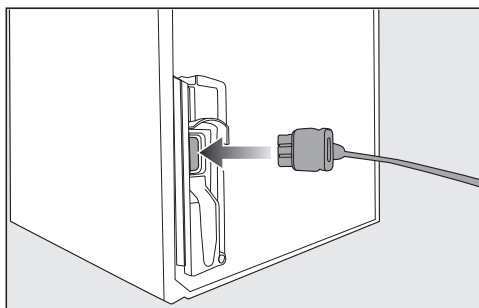

■ Branchez la fiche de l'appareil au dos de l'appareil.

Vérifiez que la fiche est correctement enfoncée.

■ Enfoncez bien la fiche de l'appareil dans la prise.

L'appareil frigorifique est maintenant raccordé au réseau électrique.

## Économies d'énergie :

### Lieu d'installation

L'appareil de froid doit refroidir plus souvent à des températures ambiantes plus élevées et utilise plus d'énergie dans le processus. Par conséquent :

- Placez l'appareil de froid dans une pièce bien ventilée.
- Eloignez l'appareil de froid d'une source de chaleur (chauffage, cuisinière).
- Protégez l'appareil de froid de la lumière directe du soleil.
- Veillez à ce que la température ambiante idéale se situe autour de 20 °C.
- Ne recouvrez pas les fentes d'aération et de ventilation et dépoussiérez les régulièrement.

### Réglage de la température

Plus vous abaissez la température, plus la consommation énergétique augmente ! Les réglages suivants sont conseillés :

- Zone de congélation -18 °C.

### Utilisation

La consommation d'énergie est augmentée par l'apport de chaleur et la circulation d'air entravée. Par conséquent :

- Ouvrez toujours brièvement la porte/ les portes de l'appareil. Un bon rangement des aliments aide à s'orienter.
- Refermez bien la/ les porte(s) après ouverture.
- Laissez les aliments chauds et les boissons refroidir avant de les conserver au réfrigérateur.
- Emballez ou couvrez les aliments avant de les ranger.
- Pour une meilleure ventilation de l'appareil, ne surchargez pas les compartiments.
- Veillez à l'agencement des tiroirs et des tablettes conformément à la sortie d'usine.
- Vérifiez lors de la mise en réfrigération des aliments que les fentes du ventilateur ne sont pas recouvertes.

# Description de l'appareil

---

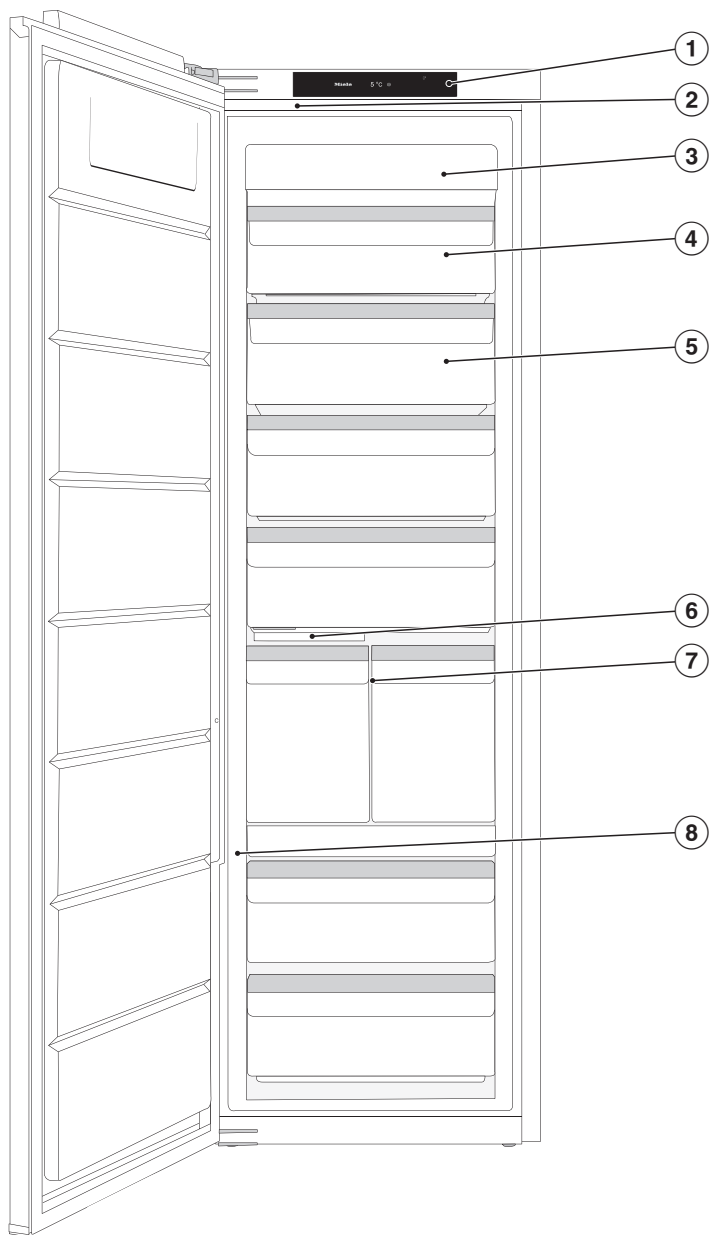

Cette illustration montre, à titre d'exemple, un modèle d'appareil avec une charnière de porte à gauche.

## Description de l'appareil

---

- ① Affichage
- ② Éclairage intérieur
- ③ Module NoFrost
- ④ Tiroir de congélation inclinable
- ⑤ Tiroirs de congélation
- ⑥ Fabrique à glaçons avec bac à glaçons intégré et éclairage
- ⑦ Ice&PizzaBox
- ⑧ Interrupteur à coulisse pour régler la sensibilité du capteur de cognement (ActiveDoor)

# Description de l'appareil

## Écran d'accueil

Les objets pointus ou tranchants, tels que des crayons ou des stylos, peuvent rayer l'écran.

Effleurez l'écran uniquement avec les doigts.

Si votre doigt est froid, il est possible que l'écran ne réagisse pas.

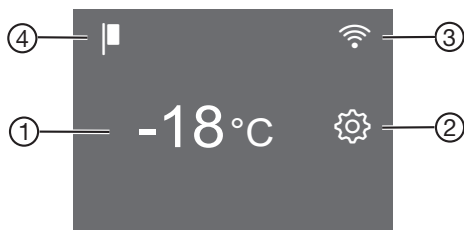

- ① Affichage de température pour la zone de congélation
- ② Touche sensitive mode réglage  pour la sélection de diverses fonctions en mode Réglages
- ③ Affichage Miele@home, statut de la connexion (visible uniquement si la fonction Miele@home a été configuré)
- ④ Affichage du mode Expo (visible uniquement si la fonction Mode Expo a été activée)

### Comprendre le principe de commande

- Touchez la zone ou l'icône souhaitée sur l'écran d'accueil.
- Faites glisser le curseur vers la gauche ou vers la droite sur l'écran jusqu'à ce que la valeur/le symbole souhaité s'affiche au centre.
- Touchez la sélection souhaitée sur l'écran pour valider.

La valeur/ le symbole sélectionnée s'allume en orange (à quelques exceptions près).













- Pour quitter ce niveau de réglage, appuyez sur  ou OK.



# Description de l'appareil







## Mode Réglages

Le mode Réglages permet de modifier les fonctions suivantes :

| Symbole  | Fonction  | Réglage d'usine  |
|--|---|--|
|    | Activer ou désactiver la fonction Mode party (fête)<br>(voir chapitre « Autres réglages »)  | Désactivé  |
|    | Activer ou désactiver la fabrique à glaçons<br>(voir chapitre « Production de glaçons »)  | Désactivé  |
|    | Activer ou désactiver la fonction de verrouillage<br>(voir chapitre « Autres réglages »)  | <br>(Désactivé) |
|    | Éteindre l'appareil   | —  |
|     | Activer ou désactiver la fonction Mode Shabbat<br>(voir chapitre « Autres réglages »)   | Désactivé  |
|    | Consulter la version du mode Shabbat  | —  |
|    | Configurer ou désactiver la fonction d'ouverture automatique des portes (ActiveDoor).<br>(voir chapitre « Autres réglages »)                                    |  |
|    | Activer/désactiver ActiveDoor<br>(n'apparaît que si ActiveDoor est activé) (voir chapitre « Autres réglages »)  |  |
|  | Modifier l'angle d'ouverture de porte défini (n'apparaît que si un angle d'ouverture de porte a déjà été défini)<br>(voir chapitre « Autres réglages »)         |  |
|  | Modifier la durée jusqu'au déclenchement de l'alarme de porte en cas d'ouverture manuelle de la porte (voir chapitre « Autres réglages »)                       | 1:00   |
|  | Installer la fonction Miele@home pour la 1ère fois, activer et désactiver Wi-Fi ou réinitialiser la configuration réseau<br>(voir chapitre « Autres réglages ») | APP  |
|  | Activer ou désactiver le bip touches  | Activé   |

## Description de l'appareil

---



|  |   |                   |
|--|---|-------------------|
|  /  | Modifier le volume des tonalités d'avertissement et de signalisation ou désactiver complètement les tonalités d'avertissement et de signalisation (voir chapitre « Autres réglages ») | activé / niveau 5 |
|    | Modifier la luminosité de l'écran (voir chapitre « Autres réglages »)   | Niveau 4          |
| °C / °F  | Modifier l'unité de température (°Celsius ou °Fahrenheit)   | °C                |
|   | Désactiver la fonction Mode Expo (uniquement visible si activée) (voir chapitre « Autres réglages »)  | Désactivé         |
|    | Réinitialiser les réglages d'usine (voir chapitre « Autres réglages »)  | —                 |
|   | Récupérer des informations (référence du modèle et numéro de série) sur votre appareil de froid (voir chapitre « Autres réglages »)   | —                 |
|    | Régler la position de nettoyage du bac à glaçons (n'apparaît que lorsque la fabrique à glaçons est allumée) (voir le chapitre « Nettoyage et entretien »).                            | —                 |

## Ouverture automatique des portes (ActiveDoor)

 Risque de blessure lors de l'ouverture et de la fermeture automatiques de la porte de l'appareil  
Des parties du corps, comme les doigts, peuvent être coincées dans la zone d'ouverture de la porte ainsi que dans la zone des charnières.  
Gardez la zone d'ouverture de la porte libre.  
Ne mettez pas la main dans la charnière de la porte ou à l'intérieur de l'appareil de réfrigération lorsque la porte est fermée.  
Ne bloquez pas la porte.

 Risque de dommages en déplaçant manuellement la porte de l'appareil lorsque l'ouverture automatique de la porte est activée. Dommages sur l'unité d'entraînement de la porte de l'appareil.  
Si vous ouvrez ou fermez la porte de l'appareil à la main contre le mouvement automatique de la porte, l'unité d'entraînement ainsi que la charnière de la porte seront endommagées.  
Ne déplacez pas la porte de l'appareil à la main contre le mouvement automatique de la porte.

 Risque d'endommagement lors de la fermeture automatique de la porte de l'appareil  
Les tiroirs sortis ou les glissières télescopiques (selon le modèle) peuvent être endommagés.  
Introduire complètement les tiroirs.  
Introduire complètement les glissières télescopiques après avoir retiré le tiroir.

Cette fonction doit être activée et configurée dans le Mode Réglages  (voir chapitre « Effectuer d'autres réglages », section « Ouverture automatique des portes (ActiveDoor)  »).

Pendant le mouvement automatique de la porte, l'écran  clignote. De plus, un signal sonore retentit.

Lorsque l'ouverture automatique de la porte est activée, vous pouvez ouvrir la porte de l'appareil en frappant dessus ou par commande vocale.

La porte de l'appareil peut être ouverte manuellement si vous n'activez pas ActiveDoor ou si vous le désactivez à nouveau.

Lorsque cette fonction est activée, l'appareil de froid fonctionne à une puissance plus élevée. De ce fait, les bruits de mouvements peuvent être plus forts. Cela augmente la consommation d'énergie.

### ... en frappant sur l'appareil

En tapant 2 fois sur l'extérieur ou l'intérieur de la porte, vous ouvrez ou fermez la porte.

La sensibilité du signal de frappe peut être modifiée à tout moment.

# Description de l'appareil

## Sensibilité du capteur de tapotement

La sensibilité du capteur de tapotement se règle à l'aide d'un interrupteur à coulisse. Cet interrupteur à coulisse se trouve sur le bord extérieur côté charnières, dans le tiers inférieur de la porte (voir chapitre « Description de l'appareil »).

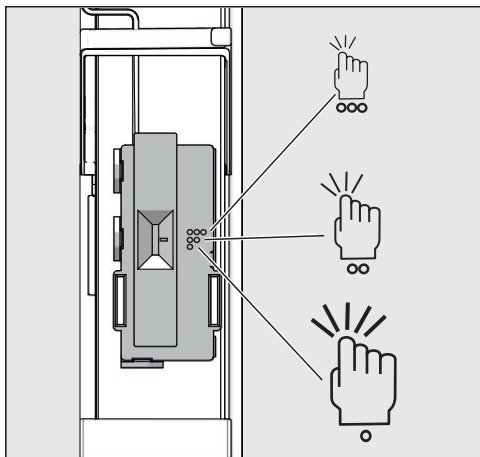

Possibilités de réglage

| Position des connecteurs | Signification   |
|--------------------------|---|
| En haut (3 points)       | Haute sensibilité, un léger tapotement suffit                                 |
| Centre (2 points)        | Moyenne sensibilité, tapotement modéré nécessaire. Ce réglage est pré-défini. |
| En bas (1 point)         | Faible sensibilité, tapotement fort nécessaire.                               |

## ... par commande vocale

selon le modèle

Vous pouvez aussi ouvrir et fermer la porte de l'appareil par commande vocale. Vous effectuez tous les réglages dans l'App Miele.

- Activez et configurez la fonction ActiveDoor (voir chapitre « Effectuer d'autres réglages », paragraphe « 1. Activer et configurer ActiveDoor pour la première fois »).

Vous trouverez des informations sur les réglages suivants au chapitre « Effectuer d'autres réglages », section « Miele@home ».

- Installez l'application Miele sur votre smartphone.
- Établissez une connexion WLAN sur votre appareil de froid.
- Enregistrez votre appareil de froid dans l'App Miele en suivant les instructions de l'App.
- Installer un assistant vocal.

## Aménagement intérieur

### Ice&PizzaBox

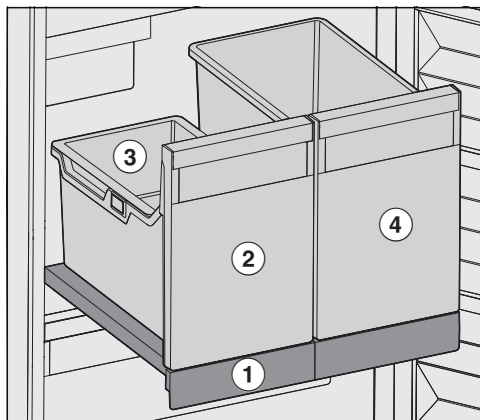

Ice&PizzaBox se trouve sur une tablette coulissante ① et ne peut être retiré que dans son intégralité.

Le tiroir à glaçons ② est équipé d'un bac à glaçons suspendu ③. Le bac à glaçons suspendu permet de stocker une quantité ordinaire de glaçons. Le bac à glaçons suspendu peut être facilement retiré et remis en place pour être utilisé.

Si vous avez besoin de plus de glaçons, vous pouvez facilement retirer le bac à glaçons suspendu.

La PizzaBox ④ située à côté peut accueillir des boîtes de pizza à la verticale. Les boîtes à pizza peuvent être facilement retirées et rangées.

De plus, on obtient un bon aperçu des pizzas stockées.

Vous pouvez également utiliser la Pizza-Box pour stocker des produits alimentaires de grande taille.

en verre entre les tiroirs de congélation. Il en résulte plus de volume et donc de place pour le stockage de produits congelés volumineux et hauts.

 Risque de dommages à cause d'une charge trop lourde !

Un chargement trop lourd peut endommager les tiroirs et la tablette coulissante.

Respectez la charge maximale de la tablette coulissante de 20 kg.

### **Basculer le tiroir supérieur**

Le tiroir supérieur peut être incliné. Les aliments congelés sont ainsi plus faciles à retirer.

■ Sortez complètement le tiroir.

Le tiroir est sécurisé par des butées d'extraction et ne peut pas tomber.

### **Aménager la zone de congélation de manière flexible (VarioRoom)**

Pour stocker des aliments plus volumineux (par exemple, une dinde ou du gibier), vous pouvez retirer les tiroirs de congélation supérieurs et les tablettes

# Description de l'appareil

---

## Accessoires fournis

### Pelle à glaçons

## Accessoires en option

Conçus spécialement pour l'appareil, des accessoires et des produits de nettoyage et d'entretien sont disponibles dans la gamme de produits Miele.

### Chiffon microfibre multi-usages

Le chiffon microfibre permet d'éliminer facilement traces de doigts et salissures légères sur les façades en inox, bandeaux de commande, fenêtres, meubles, vitres de voiture etc.

### Kit MicroCloth

Le kit MicroCloth contient 1 chiffon multi-usages, 1 essuie-verres et 1 chiffon lustrant.

Ces chiffons sont extrêmement résistants. Ils contiennent des microfibres très fines qui assurent une haute performance de nettoyage.

### MicroCloth HyClean

MicroCloth HyClean est un chiffon multi-usage antibactérien et est particulièrement résistant aux déchirures. Il peut être utilisé sec ou humide, avec ou sans détergent.

Possibilité de commander des accessoires en option dans la boutique en ligne Miele. Ils sont également disponibles auprès du service après-vente Miele (voir la fin du présent mode d'emploi) ou chez votre revendeur Miele.

# Mise en marche et arrêt de l'appareil

## Avant la première utilisation

- Retirez tous les matériaux d'emballage et les films de protection.
- Nettoyez l'intérieur de l'appareil et les accessoires (voir chapitre « Nettoyage et entretien »).

## Brancher l'appareil



- Raccordez l'appareil de froid au réseau électrique, comme indiqué au chapitre « Branchement électrique ».

L'écran affiche d'abord Miele, puis .

## Allumer l'appareil de froid

- Ouvrez la porte de l'appareil.
- Appuyez à l'écran sur .

L'appareil de froid commence à produire du froid et l'éclairage intérieur s'allume.

Dès que la température de réglage est atteinte, le symbole  s'éteint, l'affichage de température  reste allumée et l'alarme s'éteint.



- Si le signal sonore vous dérange, tapez sur .

L'alarme s'arrête.

L'appareil refroidit pour atteindre les températures préréglées.

Ne remplissez la zone de congélation que lorsque la température a suffisamment baissé dans la zone de congélation (-18 °C au minimum).

## Éteindre l'appareil

- Effleurez à l'écran l'affichage de température.
- Faites glisser votre doigt vers la droite, jusqu'à ce que  s'affiche au milieu.
- Appuyez sur .

L'éclairage intérieur s'éteint et la production de froid s'arrête.

L'écran affiche .

Attention : L'appareil n'est pas coupé du réseau électrique lorsque vous l'éteignez.

## En cas d'absence prolongée

En cas d'arrêt prolongé de l'appareil, de la moisissure risque de se former si les portes restent fermées et si l'appareil n'a pas été nettoyé.

Nettoyez impérativement l'appareil de froid avant une absence prolongée.

Si l'appareil doit rester longtemps sans fonctionner, respectez les consignes suivantes :

- Arrêtez l'appareil de froid.
- Débranchez l'appareil ou désactivez le fusible de l'installation domestique.
- Videz le tiroir à glaçons.

 Risque d'endommagement de la fabrique de glaçons.

Si vous coupez l'arrivée d'eau alors que la fabrique de glaçons continue de fonctionner, le tuyau d'arrivée d'eau risque de geler.

Désactivez la fabrique de glaçons si vous coupez l'arrivée d'eau (par ex. : vacances).

- Désactivez la fabrique à glaçons.
- Fermez le robinet d'arrêt de l'arrivée d'eau.
- Nettoyez l'appareil et laissez les portes de l'appareil ouvertes afin d'aérer suffisamment et éviter ainsi la formation de mauvaises odeurs.

# La bonne température

---

Le réglage correct de la température est crucial pour la durée de conservation des denrées alimentaires. Lorsque la température baisse, les processus de croissance des microorganismes ralentissent. La nourriture ne se détériore pas aussi rapidement.

Il faut obtenir une température de **-18 °C** pour congeler des aliments frais. La durée de conservation des aliments peut ainsi être prolongée et la qualité optimale est préservée.

Dès que la température dépasse les -10 °C, la décomposition des aliments par les micro-organismes reprend et ils se conservent moins longtemps. Aussi ne faut-il jamais recongeler des aliments partiellement ou totalement décongelés à moins qu'ils aient été cuits depuis leur décongélation. Les micro-organismes sont éliminés par des températures élevées.

La température à l'intérieur de l'appareil augmente :

- en fonction de la fréquence et la durée d'ouverture de porte,
- en fonction de la quantité d'aliments conservés,
- en fonction de la chaleur des aliments mis à refroidir,
- en fonction de la température ambiante de la pièce où est installé l'appareil. Cet appareil de froid est prévu pour une classe climatique (température ambiante) précise dont il faut respecter les limites.

Avec une température constante de la zone de congélation de -18 °C et une hygiène appropriée, la durée maximale de stockage des aliments peut être utilisée et le gaspillage de nourriture est évité.

## Affichage de température

En fonctionnement normal, l'écran affiche **la température la plus élevée de la zone de congélation** qui prévaut actuellement dans l'appareil de froid.

En fonction de la température ambiante et des réglages, il faut parfois plusieurs heures avant que la température sélectionnée soit atteinte et affichée.

## Régler la température

- Effleurez à l'écran l'affichage de température.
- Faites glisser votre doigt vers la droite ou la gauche jusqu'à ce que la température souhaitée s'affiche au milieu.
- Touchez la température souhaitée pour valider.

L'affichage de la température revient à la température réelle qui prévaut actuellement dans l'appareil de réfrigération.

## Possibilités de réglage

- Zone de congélation : de -15 à -28 °C



# Utilisation de la fonction SuperFrost

## SuperFrost ❄️

Lorsque la fonction SuperFrost ❄️ est activée, la **zone de congélation** atteint très rapidement la valeur la plus froide (en fonction de la température ambiante). L'appareil fonctionne à la puissance frigorifique maximale et la température baisse. Sélectionnez cette fonction avant de congeler des produits frais. Cette fonction permet de congeler les aliments à cœur rapidement afin de préserver leurs valeurs nutritives, leurs vitamines, leur aspect et leur goût.

Lorsque la fonction SuperFrost ❄️ est activée, il peut y avoir une augmentation du bruit des appareils.

La fonction SuperFrost doit être enclenchée **6 heures avant de déposer les produits** à congeler. Si vous voulez utiliser la **capacité maximale de congélation**, la fonction SuperFrost ❄️ doit être enclenchée **24 heures à l'avance !**

La fonction SuperFrost ❄️ se désactive automatiquement au bout de 72 heures max. L'appareil repasse à puissance frigorifique normale. La durée jusqu'à la désactivation de la fonction dépend de la quantité d'aliments frais stockés.

**Conseil :** Pour économiser de l'énergie, vous pouvez désactiver vous-même la fonction SuperFrost dès que les aliments ou les boissons sont suffisamment froids.

Vous n'avez pas besoin d'activer la fonction SuperFrost,

- si vous stockez des produits déjà surgelés
- lorsque vous congelez seulement jusqu'à 2 kg d'aliments par jour.

## Activer/Désactiver la fonction SuperFrost ❄️

- Effleurez l'affichage de température.
- Pour activer et désactiver la fonction SuperFrost, appuyez sur la touche ❄️.

Lorsque la fonction SuperFrost est **activée**, ❄️ s'allume en orange.

- Quittez ce niveau de réglage en appuyant sur l'affichage de température.

## Autres réglages

### Explications sur les réglages correspondants

Dans ce qui suit, seuls les paramètres qui nécessitent des explications supplémentaires sont décrits.

En mode réglages , l'alarme de porte ainsi que les messages d'avertissement sont automatiquement désactivés.



### Mode Party (fête)

Il est particulièrement recommandé d'enclencher la fonction Mode Party (fête)  lorsque vous souhaitez refroidir ou congeler de grandes quantités d'aliments qui viennent d'être entreposés.

**Conseil :** Activez la fonction Mode Party (fête)  environ 4 heures avant d'entreposer la nourriture.

Avec le mode Party (fête)  sont également automatiquement activées :

- la fonction SuperFrost 
- la fabrique à glaçons (production de glaçons)



La fonction mode Party (fête)  se désactive automatiquement au bout de 24 heures. Vous avez toutefois la possibilité de désactiver plus tôt la fonction Mode Party (fête) .

En cas de panne de courant, la fonction Mode Party (fête)  est désactivée.

### Activation de la fonction de verrouillage /

La fonction de verrouillage activée protège contre l'arrêt involontaire de l'appareil de froid et contre les réglages invo-

lontaires effectués par des personnes non autorisées, par exemple des enfants.

- Appuyez sur .
- Faites glisser votre doigt vers la droite ou la gauche jusqu'à ce que  s'affiche au milieu.
- Appuyez sur .

Lorsque la fonction de verrouillage est activée,  s'allume en orange.

- Fermez la porte de l'appareil. Ce n'est qu'alors que la fonction de verrouillage  est active.

### Désactiver brièvement la fonction de verrouillage /

Si, par exemple, vous souhaitez régler la température, vous pouvez désactiver la fonction de verrouillage pendant une courte période :





- Effleurez l'affichage de température.
- Effleurez la touche  pendant 6 secondes.

L'affichage bascule vers le réglage de température.

- Effectuez maintenant les réglages souhaités.

Fermez la porte de l'appareil pour réactiver la fonction de verrouillage .

### Désactiver totalement la fonction de verrouillage /

- Appuyez sur .
- Effleurez la touche  pendant 6 secondes.
- Faites glisser votre doigt vers la droite ou la gauche jusqu'à ce que  s'affiche au milieu.
- Appuyez sur .

Lorsque la fonction de verrouillage est désactivée,  s'allume.

### Mode Shabbat

Cet appareil de froid propose le mode Shabbat qui permet de faciliter l'observance des pratiques religieuses.

Le mode Shabbat  activé s'affiche sur l'écran d'accueil.

Au bout de 3 secondes, l'écran s'éteint.

Lorsque le mode Shabbat  est activé, vous ne pouvez pas effectuer de réglage sur votre appareil de réfrigération.

La signalisation sonore et visuelle étant désactivée, vous devez contrôler que la porte est bien fermée.

Le mode Shabbat  se désactive automatiquement au bout de 80 heures environ.

 sont désactivés lorsque le mode Shabbat est activé.

- l'éclairage intérieur déclenché par l'ouverture de la porte,
- toute la signalisation sonore et visuelle
- l'affichage de température
- une connexion WLAN active

Toutes les autres fonctions préalablement activées restent activées.

 Risque sanitaire en raison de consommation d'aliments impropres à la consommation.

Si une panne de courant survient pendant le mode Shabbat , les aliments peuvent être exposés à des températures élevées pendant un certain temps. Par conséquent, la durée de conservation est réduite.

Si une coupure de courant survient en mode Shabbat , contrôlez la qualité des aliments.

### Désactiver le mode Shabbat

- Appuyez sur l'écran noir.

L'écran affiche : .

- Appuyez sur .

 devient orange.

- Effleurez de nouveau le symbole .

Si le mode Shabbat est désactivé, le symbole  s'allume en blanc.

### Ouverture automatique des portes (ActiveDoor)

Les réglages suivants peuvent être effectués :



1. Activer et configurer ActiveDoor lors de la mise en service de l'appareil frigorifique ou ultérieurement
2. Désactiver ActiveDoor
3. Activer ActiveDoor si la fonction a déjà été configurée et désactivée
4. Modifier l'angle d'ouverture de porte défini

## Autres réglages

### 1. Activer et configurer ActiveDoor pour la première fois

L'activation et la configuration se déroulent en plusieurs étapes :

#### Activer ActiveDoor

- Appuyez sur .
- Faites glisser votre doigt vers la droite ou la gauche jusqu'à ce que  s'affiche au milieu.
- Appuyez sur .

 s'allume à l'écran en jaune.

- Effleurez OK.

 s'allume à l'écran en jaune. Vous devez maintenant définir l'angle d'ouverture de la porte.

#### Définir l'angle d'ouverture de la porte

Gardez la zone d'ouverture de la porte libre.

- Ouvrez la porte à l'angle d'ouverture souhaité (au moins 70°).



**Conseil :** Pour que les tiroirs puissent être retirés correctement, choisissez un angle d'ouverture de porte d'au moins 90°.

- Effleurez OK.



 s'allume à l'écran en jaune.

- Effleurez OK.

- L'écran affiche : L'angle d'ouverture de la porte n'a **pas** été enregistré avec succès.

En tapant sur , vous confirmez l'information.  s'allume à l'écran en jaune. Reprenez à l'étape «  Définir l'angle d'ouverture de la porte ». ».

- L'écran affiche : l'angle d'ouverture de la porte a été enregistré avec succès.

En tapant sur , vous confirmez l'information.  s'allume à l'écran en jaune. Vous devez maintenant effectuer une prise de référence.

#### Effectuer une course de référence

 Risque de blessure lors de l'ouverture et de la fermeture automatiques de la porte de l'appareil. Des parties du corps, comme les doigts, peuvent être coincées dans la zone d'ouverture de la porte ainsi que dans la zone des charnières. Gardez la zone d'ouverture de la porte libre.

Ne mettez pas la main dans la charnière de la porte ou à l'intérieur de l'appareil de réfrigération lorsque la porte est fermée.

Ne bloquez pas la porte.

 Risque d'endommagement lors de la fermeture automatique de la porte de l'appareil.

Les tiroirs sortis ou les glissières télescopiques (selon le modèle) peuvent être endommagés.

Introduire complètement les tiroirs.

Introduire complètement les glissières télescopiques après avoir retiré le tiroir.

- Effleurez OK.

La course de référence est lancée. La porte est alors automatiquement fermée une fois puis rouverte.

En même temps,  clignote sur l'écran et un signal sonore retentit.

- L'écran affiche : la prise de référence n'a **pas** réussi.

En tapant sur , vous confirmez l'information. L'écran s'allume en jaune . Recommencez à l'étape « Activer ActiveDoor ».

- L'écran affiche : la prise de référence a été effectuée avec succès.

En tapant sur , vous confirmez l'information. s'allume à l'écran en jaune. Vous devez maintenant enregistrer l'angle d'ouverture de la porte que vous avez choisi.

## Enregistrer l'angle d'ouverture de porte choisi

- Effleurez OK.

L'écran affiche : l'angle d'ouverture de la porte a été enregistré avec succès.

- Confirmez l'information en tapant sur .

s'allume en orange à l'écran. ActiveDoor est activé.

## 2. Désactiver ActiveDoor

- Appuyez sur .

■ Faites glisser votre doigt vers la droite ou la gauche jusqu'à ce que s'affiche au milieu.

- Appuyez sur .

s'allume en orange à l'écran.

- Appuyez sur .

s'allume en blanc et ActiveDoor est désactivé.

## 3. Activer ActiveDoor

- Appuyez sur .

■ Faites glisser votre doigt vers la droite ou la gauche jusqu'à ce que s'affiche au milieu.

- Appuyez sur .

L'écran affiche .

- Appuyez sur .

s'allume en orange et ActiveDoor est activé.

## 4. Modifier l'angle d'ouverture de porte fixé

- Appuyez sur .

■ Faites glisser votre doigt vers la droite ou la gauche jusqu'à ce que s'affiche au milieu.

- Appuyez sur .

s'allume en orange à l'écran.

■ Faites glisser votre doigt vers la droite ou la gauche jusqu'à ce que s'affiche au milieu.

- Appuyez sur .

s'allume à l'écran en jaune. Vous devez maintenant définir l'angle d'ouverture de la porte.

## Définir l'angle d'ouverture de la porte

Gardez la zone d'ouverture de la porte libre.

- Ouvrez la porte à l'angle d'ouverture souhaité (au moins 70°).

**Conseil :** Pour que les tiroirs puissent être retirés correctement, choisissez un angle d'ouverture de porte d'au moins 90°.



- Effleurez OK.

s'allume à l'écran en jaune.



- Effleurez OK.

- L'écran affiche : L'angle d'ouverture de la porte n'a **pas** été enregistré avec succès.

## Autres réglages

En tapant sur , vous confirmez l'information.  s'allume à l'écran en jaune. Reprenez à l'étape «  Définir l'angle d'ouverture de la porte ».

- L'écran affiche : l'angle d'ouverture de la porte a été enregistré avec succès.

En tapant sur , vous confirmez l'information.  s'allume à l'écran en jaune. Vous devez maintenant effectuer une prise de référence.

### Effectuer une course de référence

 Risque de blessure lors de l'ouverture et de la fermeture automatiques de la porte de l'appareil. Des parties du corps, comme les doigts, peuvent être coincées dans la zone d'ouverture de la porte ainsi que dans la zone des charnières. Gardez la zone d'ouverture de la porte libre.

Ne mettez pas la main dans la charnière de la porte ou à l'intérieur de l'appareil de réfrigération lorsque la porte est fermée.

Ne bloquez pas la porte.

 Risque d'endommagement lors de la fermeture automatique de la porte de l'appareil.

Les tiroirs sortis ou les glissières télescopiques (selon le modèle) peuvent être endommagés.

Introduire complètement les tiroirs.



Introduire complètement les glissières télescopiques après avoir retiré le tiroir.

- Effleurez *OK*.



La course de référence est lancée. La porte est alors automatiquement fermée une fois puis rouverte.

En même temps,  clignote sur l'écran et un signal sonore retentit.

- L'écran affiche : la prise de référence n'a **pas** réussi.

En tapant sur , vous confirmez l'information. L'écran s'allume en jaune . Recommencez à l'étape «  Activer ActiveDoor ».

- L'écran affiche : la prise de référence a été effectuée avec succès.

En tapant sur , vous confirmez l'information.  s'allume à l'écran en jaune. Vous devez maintenant enregistrer l'angle d'ouverture de la porte que vous avez choisi.

### Enregistrer l'angle d'ouverture de porte choisi

- Effleurez *OK*.

L'écran affiche : l'angle d'ouverture de la porte a été enregistré avec succès.

- Confirmez l'information en tapant sur .

 s'allume en orange à l'écran. ActiveDoor est activé.

### Modifier la durée jusqu'au déclenchement de l'alarme de porte en cas d'ouverture manuelle de la porte

Vous pouvez régler la vitesse à laquelle l'alarme de la porte doit retentir après l'ouverture manuelle de la porte d'un appareil.

- Appuyez sur .

- Faites glisser votre doigt vers la droite ou la gauche jusqu'à ce que  s'affiche au milieu.

- Appuyez sur .

- Faites glisser vers la gauche ou vers la droite jusqu'à ce que la durée souhaitée soit comprise entre 30 secondes et 3 minutes : 30 secondes s'affichent au milieu.
- Effleurez le réglage souhaité pour valider.

### Miele@home

Votre appareil est équipé d'un module Wi-Fi intégré.

La mise en réseau est désactivée par défaut.

Pour utiliser cette fonctionnalité, il vous faut :

- un réseau Wi-Fi
- l'App Miele
- un compte utilisateur Miele. Vous pouvez créer votre compte utilisateur via l'App Miele.

L'App Miele vous guide lors de la connexion entre l'appareil et le réseau Wi-Fi local.

Une fois l'appareil connecté au réseau Wi-Fi, vous pouvez par exemple procéder aux actions suivantes avec l'App :

- obtenir des informations sur le statut de votre appareil,
- modifier les réglages de votre appareil frigorifique.

En connectant l'appareil de froid à votre réseau Wi-Fi, la consommation d'énergie augmente, même si l'appareil est désactivé.

Assurez-vous que le signal de votre réseau Wi-Fi est suffisamment fort sur le lieu d'installation de votre appareil.

### Disponibilité de la connexion Wi-Fi

La connexion Wi-Fi partage une plage de fréquence avec d'autres appareils (par ex. micro-ondes, jouets télécommandés). Cela peut entraîner des problèmes de connexion temporaires ou complets. Une disponibilité constante des fonctions proposées ne peut donc pas être garantie.

### Disponibilité Miele@home

L'utilisation de l'App Miele dépend de la disponibilité du service Miele@home de votre pays.

Le service de Miele@home n'est pas disponible dans tous les pays.

Vous trouverez plus d'informations sur la disponibilité de ce service sur notre page Internet [www.miele.fr](http://www.miele.fr).

### Application Miele

Vous pouvez télécharger gratuitement les Apps Miele depuis l'Apple App Store® ou depuis Google Play Store™.



### Installer pour la première fois Miele@home

- Appuyez sur .
- Faites glisser votre doigt vers la droite ou la gauche jusqu'à ce que @ s'affiche au milieu.
- Appuyez sur @.
- Appuyez sur la méthode de connexion que vous souhaitez (APP ou WPS).





Une fois la connexion réussie,  apparaît sur l'écran d'accueil.

## Autres réglages



Si la connexion n'a pas pu être établie,  apparaît à l'écran.

- Dans ce cas, redémarrez le processus.

### Activer ou désactiver la connexion Wi-Fi





- Appuyez sur .
- Faites glisser votre doigt vers la droite ou la gauche jusqu'à ce que  s'affiche au milieu.
- Appuyez sur .
- Pour désactiver la connexion Wi-Fi, appuyez sur .

L'écran affiche : .

- Pour réactiver la connexion Wi-Fi, appuyez sur .
- Pour quitter le niveau du menu, appuyez sur .

Si la connexion Wi-Fi est activée,  s'allume sur l'écran d'accueil.

### Réinitialiser la configuration du réseau

- Appuyez sur .
- Faites glisser votre doigt vers la droite ou la gauche jusqu'à ce que  s'affiche au milieu.
- Appuyez sur .
- Faites glisser votre doigt vers la droite, jusqu'à ce que  s'affiche au milieu.
- Appuyez sur .
- Appuyez sur OK.



Tous les réglages effectués et les valeurs saisies pour Miele@home sont réinitialisés.

La connexion Wi-Fi a été désactivée,  s'éteint sur l'écran d'accueil.

Réinitialisez la configuration du réseau si vous éliminez votre appareil, le vendez ou mettez un appareil d'occasion en service. Toutes les données personnelles sont supprimées de l'appareil. Par ailleurs, un précédent propriétaire ne pourra plus accéder à l'appareil.

### Modifier le volume des tonalités d'avertissement et de signalisation /

Vous pouvez modifier le volume des signaux sonores et d'avertissement (par ex. pour une alarme de porte ou un message d'anomalie). Vous pouvez également désactiver les tonalités d'avertissement et de signalisation si vous vous sentez perturbé.

- Appuyez sur .
- Faites glisser votre doigt vers la droite ou la gauche jusqu'à ce que  s'affiche au milieu.
- Appuyez sur .
- Sélectionnez le volume souhaité en balayant vers la gauche ou la droite sur la barre de segments.
- Confirmez le volume souhaité en appuyant sur la barre de segment.

Lorsque les tonalités d'avertissement et de signalisation sont désactivées,  apparaît.



### Modifier la luminosité de l'écran ☀

Vous pouvez régler la luminosité de l'écran pour l'adapter aux conditions d'éclairage de votre environnement.

- Appuyez sur ⚙️.
- Faites glisser votre doigt vers la droite ou la gauche jusqu'à ce que ☀ s'affiche au milieu.
- Appuyez sur ☀.
- Sélectionnez le niveau de luminosité souhaité en balayant vers la gauche ou la droite sur la barre de segments.
- Confirmez le niveau de luminosité souhaité en appuyant sur la barre de segment.

### Désactiver le mode expo 📺

Le mode Expo 📺 permet aux revendeurs de présenter l'appareil sans activer la production de froid. Ce réglage n'est d'aucune utilité pour le particulier.

Si le mode Expo a été activé à l'usine, 📺 s'affiche à l'écran d'accueil.

- Appuyez sur ⏻.
- Appuyez sur ⚙️.
- Faites glisser votre doigt vers la droite ou la gauche jusqu'à ce que 📺 s'affiche au milieu.
- Appuyez sur 📺.

Après l'arrêt du mode Expo 📺, l'appareil de froid s'arrête et doit être remis en marche.

### Réinitialiser les réglages d'usine 📺

Tous les réglages de l'appareil de froid sont remis aux réglages d'usine (pour les réglages, voir le chapitre « Description de l'appareil »).

- Appuyez sur ⚙️.

- Faites glisser votre doigt vers la droite ou la gauche jusqu'à ce que 📺 s'affiche au milieu.

- Appuyez sur 📺.

L'écran affiche : 📺.

- Effleurez OK.

L'appareil de froid s'arrête et doit être remis en marche.

### Informations ⓘ

Les données de l'appareil (désignation du modèle et référence) s'affichent à l'écran.

Conservez ces données d'appareil :

- pour l'intégration de l'appareil de froid dans votre réseau Wi-Fi (voir chapitre « Effectuer d'autres réglages », paragraphe « Miele@home ») (selon modèle).
- pour annoncer une anomalie au service après-vente Miele (voir chapitre « service après-vente Miele »).
- pour la consultation d'informations auprès de la base de données EPREL (voir chapitre « Service après-vente »).

## Alarme de température et de porte

 Risque sanitaire en raison de consommation d'aliments impropres à la consommation.

Si la température est remontée au-dessus du seuil des -18 °C pendant une durée prolongée, vos produits surgelés peuvent commencer à décongeler. Par conséquent, la durée de conservation est réduite.

Vérifiez que vos produits surgelés n'ont pas commencé à décongeler. Si tel est le cas, consommez-les au plus vite ou faites-les cuire ou rôtir avant de les recongeler !

### Alarme de température

L'appareil est équipé d'une alarme de température pour éviter que la température dans la zone de congélation n'augmente sans que l'on s'en aperçoive.

Si la température atteint une plage de température trop chaude,  s'affichera en rouge dans l'affichage de température.

De plus, un signal sonore retentit jusqu'à ce que l'état d'alarme se termine ou que le signal soit désactivé manuellement.

Cette limite est déterminée par le réglage du sélecteur de température.

Le signal sonore et visuel se déclenche entre autres dans les cas suivants :

- si vous allumez l'appareil mais que la température dans l'appareil s'écarte trop de la température programmée,
- lorsque trop d'air chaud pénètre à l'intérieur de l'appareil lorsque vous rangez ou sortez des produits surgelés,
- lorsque vous congelez de grandes quantités d'aliments,
- lorsque vous congelez des produits frais chauds,
- lorsqu'il y a une panne de courant,
- lorsque l'appareil est défectueux.

Avant de désactiver l'alarme de température, il est nécessaire de déterminer et éliminer la cause de l'alarme.

Si l'alarme vous dérange, vous pouvez l'interrompre avant la fin.

■ Appuyez sur .

Le message d'avertissement a été confirmé :  s'éteint et le signal sonore s'arrête.



A l'écran apparaît l'écran d'accueil : sur l'affichage, la température la plus chaude qui régnait jusqu'à présent dans la zone de congélation, clignote pendant env. 1 minute. Pour terminer, l'affichage de la température bascule sur la température actuelle à l'intérieur de l'appareil.

## Alarme de porte

### Alarme de porte en cas d'ouverture manuelle de la porte



La porte de l'appareil est restée ouverte pendant un certain temps.

L'appareil est équipé d'une alarme de porte afin d'éviter une déperdition énergétique lorsque la porte est ouverte et pour protéger les aliments stockés des effets de la chaleur.

Si la porte de l'appareil reste ouverte de manière prolongée,   s'affichera en jaune dans l'affichage de température. De plus, un signal sonore d'avertissement retentit et l'éclairage intérieur s'allume par clignotements.



Le délai jusqu'à l'activation de l'alarme de porte peut être modifié (voir chapitre « Autres réglages »).

Le signal sonore d'avertissement de l'alarme de porte peut être désactivé (voir chapitre « Autres réglages »).

Dès que la porte de l'appareil est fermée, le signal sonore s'arrête et   s'éteint.

### Désactiver l'alarme de porte

■ Appuyez sur  .

Le signal sonore d'avertissement s'arrête, le symbole   s'éteint et l'éclairage intérieur s'allume à nouveau de manière constante.

Si la porte de l'appareil n'est pas fermée, l'alarme de la porte se répète après environ 1 minute.

### Alarme de porte en cas d'ouverture automatique

ActiveDoor va bientôt fermer.

L'appareil est équipé d'une alarme de porte afin d'éviter une déperdition énergétique lorsque la porte est ouverte et pour protéger les aliments stockés des effets de la chaleur.

Si la porte de l'appareil est ouverte trop longtemps, l'écran  s'allume en jaune. De plus, un signal sonore d'avertissement retentit et l'éclairage intérieur s'allume par clignotements.

Le délai avant le déclenchement de l'alarme de porte ne peut **pas** être modifié.

Le signal sonore d'avertissement de l'alarme de porte peut être désactivé (voir chapitre « Autres réglages »).



Après quelques instants, la porte se ferme automatiquement. Le signal sonore s'arrête et  disparaît à l'écran.

### Désactiver l'alarme de porte ActiveDoor

■ Effleurez  à l'écran.

Le signal sonore d'avertissement s'arrête, le symbole  s'éteint et l'éclairage intérieur s'allume à nouveau de manière constante.

Si la porte de l'appareil n'est pas fermée, l'alarme de la porte se répète après environ 1 minute.

Sur l'affichage de la température,   s'allume en jaune. De plus, un signal sonore d'avertissement retentit et l'éclairage intérieur s'allume par pulsations (voir paragraphe « Alarme de porte : la porte de l'appareil est ouverte depuis longtemps »).

# Congélation et conservation

## Processus de congélation pour les produits frais.

 Risque sanitaire dû à la consommation d'aliments impropres à la consommation.

Si la température est remontée au-dessus du seuil des -18 °C pendant une durée prolongée, vos produits congelés peuvent commencer à décongeler. Cela a pour effet de réduire la durée de conservation des aliments.

Vérifiez que vos produits congelés n'ont pas commencé à décongeler. Si tel est le cas, consommez-les au plus vite ou faites-les cuire ou rôtir avant de les recongeler.

Les aliments frais doivent être congelés à cœur aussi rapidement que possible afin de conserver leur valeur nutritive, vitamines, aspect et goût.

Si les produits sont congelés rapidement, le liquide a moins de temps pour s'échapper des cellules et passer dans les cavités. Les cellules se contractent bien moins. Lors de la décongélation, la faible quantité de liquide qui est passée dans les cavités peut revenir dans les cellules, et la perte de jus est moindre. Seule une petite tache d'eau se forme !

### Capacité maximale de congélation

Pour garantir que les aliments soient congelés à cœur le plus rapidement possible, la capacité de congélation maximale ne doit pas être dépassée. La capacité de congélation maximale dans les 24 heures est indiquée sur la plaque signalétique « Capacité de congélation ...kg/24 h ».

## Conservation de produits surgelés

Pour conserver des produits surgelés vendus dans le commerce, contrôlez lors de l'achat dans le magasin :

- si l'emballage n'est pas abîmé,
- la date limite de conservation et
- la température intérieure du congélateur coffre du magasin doit être de -18 °C ou inférieure.

- Transportez si possible les aliments congelés dans un sac isotherme et stockez-les rapidement dans l'appareil de réfrigération.

## Congélation de produits frais

### Avant la congélation

- Si vous devez congeler plus de 2 kg de produits frais, activez la fonction SuperFrost ❄ au moins 6 heures avant de ranger les aliments.
- Si vous devez congeler une plus grande quantité de produits frais, activez la fonction SuperFrost ❄ au moins 24 heures avant de ranger les aliments.

Les aliments déjà congelés disposeront ainsi d'une réserve de froid.

- Ne congelez que des produits frais et de première qualité !

Notez que certains aliments ne sont pas adaptés à la congélation. Il s'agit, par exemple, de légumes qui sont généralement consommés crus, comme la laitue ou les radis.

# Congélation et conservation

**Conseil :** Pour préserver la couleur, le goût, l'arôme et la vitamine C de vos légumes, blanchissez-les avant de les congeler. Pour ce faire, faites cuire vos légumes, portion par portion, à l'eau bouillante pendant 2-3 minutes. Retirez ensuite les légumes et refroidissez-les rapidement sous l'eau froide. Pour finir, égouttez les légumes.

## Emballage des produits à congeler

- Portionnez les produits à congeler.

**Conseil :** Pour éviter les brûlures de congélation, choisissez un emballage approprié (comme les boîtes de congélation).

- Faites sortir l'air de l'emballage et fermez bien le sachet.
- Inscrivez le contenu et la date de congélation sur l'emballage.

## Entreposer les aliments

 Risque de dommages à cause d'une charge trop lourde !

Une charge trop lourde peut entraîner des dommages sur le tiroir de congélation/la tablette en verre.

Respectez la charge maximale :

- Tiroir de congélation = 12 kg
- Tablette en verre = 35 kg

Les aliments à congeler ne doivent pas entrer en contact avec des aliments déjà congelés afin d'éviter que ces derniers ne commencent à décongeler.

- Veillez à ce que les emballages soient bien secs pour éviter une congélation en bloc.

Pour garantir que les aliments gèlent rapidement jusqu'au cœur, ne dépassez pas les tailles d'emballage suivantes :

- Fruits et légumes max. 1 kg
- Viande max. 2,5 kg

## - Petite quantité d'aliments à congeler

Congelez les aliments dans les tiroirs de congélation du haut.

- Disposez les aliments à congeler à plat sur le fond des tiroirs de congélation **supérieurs** afin que la congélation à cœur se fasse le plus rapidement possible.

## - Quantité maximale d'aliments à congeler (voir plaque signalétique)

Si les fentes du ventilateur sont encombrées, la performance de refroidissement est réduite et la consommation d'énergie augmente.

Vérifiez lors de la mise en congélation que les fentes du ventilateur ne sont pas recouvertes.

**Conseil :** Vous pouvez agrandir la zone de congélation de manière flexible. Pour stocker des aliments plus volumineux (par exemple, une dinde ou du gibier), vous pouvez retirer les tablettes en verre entre les tiroirs de congélation.

- Retirez les tiroirs de congélation du haut.
- Disposez les produits de manière à ce qu'ils occupent la plus grande surface possible sur les tablettes en verre du haut, afin qu'ils congèlent le plus vite possible jusqu'à leur centre.

Après le processus de congélation :

- Désactivez la fonction SuperFrost ❄️.

## Congélation et conservation

---

- Déposez les aliments congelés dans les tiroirs de congélation et réinsérez-les.

### Rafraîchissement rapide de boissons

Si vous placez des bouteilles dans le congélateur pour les refroidir plus rapidement, enlevez-les au bout **d'une heure maximum**, sinon elles risquent d'éclater.

## Production de glaçons

Avant d'allumer la fabrique à glaçons, observez ce qui suit :

- La fabrique à glaçons est nettoyée.
- L'appareil est allumé.
- Le tiroir à glaçons doit rester bien fermé pour que la production de glaçons fonctionne.
- Le tiroir à glaçons en applique sur le dessus est équipé d'un bac à glaçons suspendu. Si vous avez besoin de plus de glaçons, vous pouvez facilement retirer le bac à glaçons suspendu. La fabrique à glaçons produit alors automatiquement autant de glaçons que nécessaire jusqu'à ce que le niveau de remplissage maximal soit atteint dans le bac à glaçons.

 Risque sanitaire en raison de la prolifération de germes dans l'eau. Ne laissez pas l'eau pendant une période prolongée dans le réservoir ou dans les conduits d'eau, afin d'éviter la prolifération de germes qui pourrait nuire à votre santé.

Jetez les trois premières productions de glaçons suivant la mise en service de la fabrique automatique de glaçons, car l'eau sert à rincer les conduits d'arrivée d'eau.

Cette consigne s'applique pour la première mise en service et pour les mises en service suivant un arrêt prolongé de la fabrique à glaçons (plus de 5 jours).

Lors de la première mise en service, il faut parfois attendre jusqu'à 24 h pour voir les premiers glaçons tomber dans le tiroir.

Après avoir mis la fabrique de glaçons hors puis de nouveau sous tension, le processus dure maximum 6 heures.



Ne produisez pas plus de glaçons que la quantité nécessaire.

La fabrique à glaçons produit env. 0,8 kg de glaçons en 24 heures.

La quantité de glaçons produite va dépendre de la température de la zone de congélation. **Plus la température de cette zone est basse, plus nombreux seront les glaçons produits en un temps donné.**

## Production de glaçons

### Activer / Désactiver la fabrique de glaçons

- Appuyez sur .
- Faites glisser votre doigt vers la droite ou la gauche jusqu'à ce que  s'affiche au milieu.
- Appuyez sur .

Lorsque la fabrique à glaçons est activée,  s'allume en orange.

Sitôt la zone de congélation refroidie, la fabrique à glaçons se remplit d'eau.

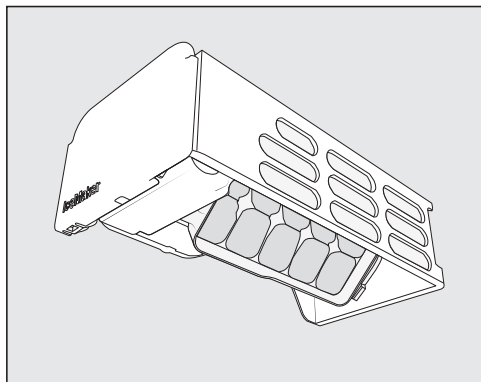

Une fois l'eau gelée, les premiers glaçons produits tombent automatiquement du bac à glaçons intégré dans le bac suspendu. Le bac suspendu peut être si nécessaire retiré.

Dès que le bac suspendu ou le bac à glaçons est plein, la production de glaçons cesse automatiquement. Le tiroir ne se remplit pas jusqu'à ras bord.

**Conseil :** Augmentez la quantité de glaçons en les répartissant uniformément de temps en temps.

**Conseil :** Videz régulièrement le bac suspendu ou le bac à glaçons, au plus tard si vous n'avez pas pris de glaçons depuis plus d'une semaine. Vous aurez ainsi toujours des glaçons frais et évitez qu'ils ne s'agglutinent.

Si vous ne souhaitez plus produire de glaçons, vous pouvez désactiver la fabrique automatique de glaçons indépendamment de la zone de congélation.

Lorsque la fabrique à glaçons est éteinte, les aliments peuvent aussi être congelés dans le tiroir à glaçons.

- Réinsérez complètement le tiroir à glaçons si vous voulez continuer à produire des glaçons..



La plaque signalétique apposée à l'intérieur de l'appareil frigorifique ne doit pas être enlevée. Elle vous sera utile en cas de panne !

Veuillez vous assurer que l'eau ne pénètre pas dans l'électronique ni dans l'éclairage.

 Risque d'endommagement en cas de pénétration d'humidité. La vapeur d'un nettoyeur vapeur peut endommager les plastiques et les composants électriques. N'utilisez en aucun cas de nettoyeur vapeur pour nettoyer votre appareil frigorifique.

## Dégivrage

L'appareil est pourvu d'un système « NoFrost » permettant d'assurer son dégivrage automatique.

L'humidité pouvant être présente dans la zone de congélation se liquéfie dans l'évaporateur et est automatiquement dégivrée et évaporée à intervalles réguliers.

Grâce au dégivrage automatique, la glace ne s'accumule jamais dans l'appareil. Ce système n'entraîne en aucun cas la décongélation des aliments stockés dans l'appareil.

## Conseils d'entretien

A l'intérieur de l'appareil, n'utilisez que des produits de nettoyage et d'entretien qui ne présentent aucun risque pour les aliments.

Pour éviter d'endommager toutes les surfaces, **ne pas utiliser** :

- de produits nettoyant à base de soude, d'ammoniaque, d'acide ou de chlorure,
- de produit anti-calcaire,
- de détergent abrasif (par ex. poudre, crème à récurer ou pierres de nettoyage),
- de détergent contenant des solvants,
- de détergent spécial inox,
- de nettoyant pour lave-vaisselle,
- de décapant four en bombe,
- de produit à vitres,
- d'éponges et de brosses abrasives (par ex. éponges à récurer),
- de gomme de nettoyage,
- de grattoir en métal acéré.

Pour le nettoyage, nous recommandons d'utiliser de l'eau tiède additionnée d'un peu de produit vaisselle.

## Préparation de l'appareil au nettoyage

■ Arrêtez l'appareil de froid.

⏻ apparaît à l'écran et le système de refroidissement est désactivé.

■ Sortez tous les aliments qui se trouvent dans l'appareil. Entrez-les dans un endroit frais.

## Nettoyage et entretien

- Retirez les accessoires qui peuvent être retirés pour le nettoyage (voir la section « Enlever et démonter les accessoires pour les nettoyer »).

### Nettoyer l'intérieur

Nettoyez l'appareil au moins une fois par mois.

Les dépôts déjà incrustés sont plus difficiles, voire impossibles à retirer. Les surfaces sont susceptibles de se décolorer ou de s'altérer. Il est préférable d'éliminer immédiatement les salissures.

- Nettoyez l'**intérieur** de l'appareil avec une éponge propre, de l'eau tiède et un peu de produit vaisselle.
- Rincez ensuite à l'eau claire puis séchez avec un chiffon.
- Pour assurer une ventilation suffisante de l'appareil de froid et éviter la formation d'odeurs, laissez l'appareil de froid ouverte pendant une courte période.

### Nettoyer les accessoires à la main ou au lave-vaisselle

Les éléments suivants doivent exclusivement être nettoyés **à la main** :

- tous les tiroirs
- la tablette coulissante avec Ice&Piz-zaBox.
- Rails télescopiques et barres de protection (sur les tablettes en verre)
- le bac à glaçons suspendu
- la pelle à glaçons

Les éléments suivants sont **adaptés au lave-vaisselle** :

 Risque de dommages dû aux températures élevées du lave-vaisselle.

Des éléments de l'appareil peuvent devenir inutilisables lors du nettoyage au lave-vaisselle à plus de 55 °C ; ils peuvent par ex. se déformer.

Sélectionnez exclusivement les programmes lave-vaisselle à 55 °C max. pour les pièces lavables au lave-vaisselle.

Les éléments plastifiés qui entrent en contact avec des colorants naturels, tels que les carottes, les tomates ou le ketchup sont susceptibles de se décolorer au lave-vaisselle. Cette coloration n'altère en rien la robustesse des éléments concernés.

- les tablettes en verre

### Retirer et démonter les accessoires pour le nettoyage

#### Retirer le tiroir supérieur et la tablette en verre

- Sortez les tiroirs jusqu'à la butée.
- Basculez légèrement le tiroir et retirez le tiroir de biais vers le haut.
- Retirez la tablette en verre y compris les rails de guidage.
- Tirez les rails de guidage sur le côté.
- Après le nettoyage, fixez à nouveau les rails de guidage à la tablette en verre.

#### Introduire le tiroir supérieur

- Placez la tablette en verre et les rails de guidage dans la zone de congélation.

# Nettoyage et entretien

- Placez le tiroir en biais sur les rails de guidage et insérez le tiroir à fond.

## Retirer les tiroirs et les tablettes en verre sur des rails télescopiques

L'aimant sur le tiroir est important pour le fonctionnement de la fabrique à glaçons.

Ne retirez pas l'aimant.

- Sortez le tiroir jusqu'à la butée puis retirez le tiroir par le haut.

Repoussez les rails télescopiques. Vous éviterez ainsi de les endommager !

- Retirez la tablette en verre y compris les rails télescopiques.

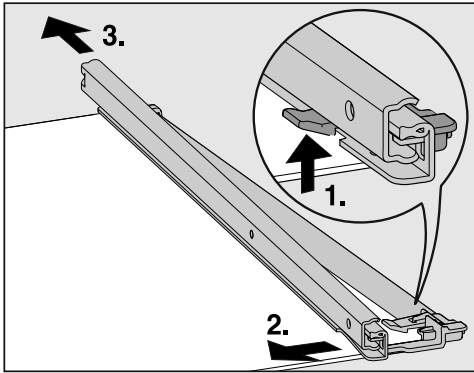

- Pour retirer les rails télescopiques :
  1. Poussez le crochet vers le haut.
  2. Poussez les rails télescopiques vers le côté.
  3. Puis tirez les rails télescopiques vers l'arrière.
- Retirez les baguettes de protection arrière et avant de la tablette.
- Remontez les baguettes de protection après le nettoyage.

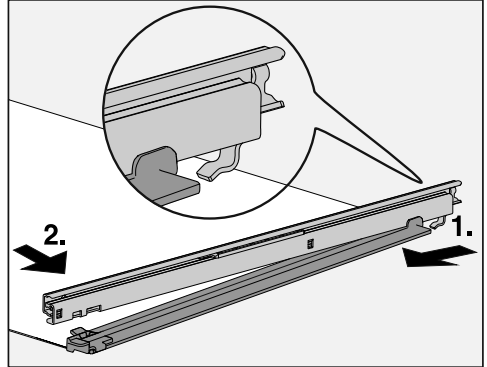

- Fixez les rails télescopiques sur la tablette :

1. Remontez les rails télescopiques à l'arrière et accrochez-les.
2. Puis enfoncez le crochet à l'avant jusqu'au déclic.

## Introduire le tiroir

- Placez la tablette en verre y compris les rails télescopiques dans la zone de congélation.
- Poussez le bac sur les rails télescopiques entièrement entrés.

## Retirer la Ice&PizzaBox avec tablette coulissante

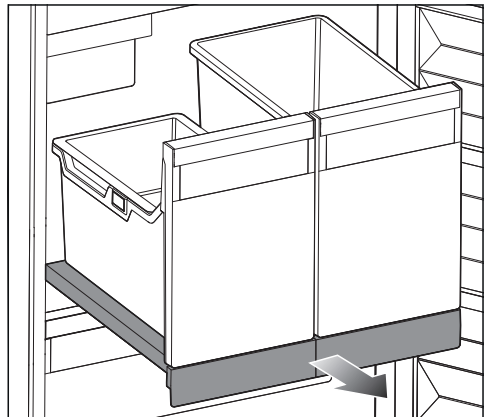

## Nettoyage et entretien

- Retirez complètement la tablette coulissante.
- Retirez le bac à glaçons avec le bac suspendu et la PizzaBox en les soulevant légèrement par l'avant.
- Videz le bac suspendu, le bac à glaçons et la PizzaBox.

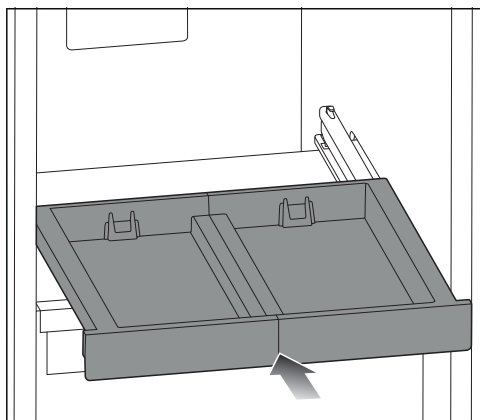

- Insérez complètement la tablette coulissante.

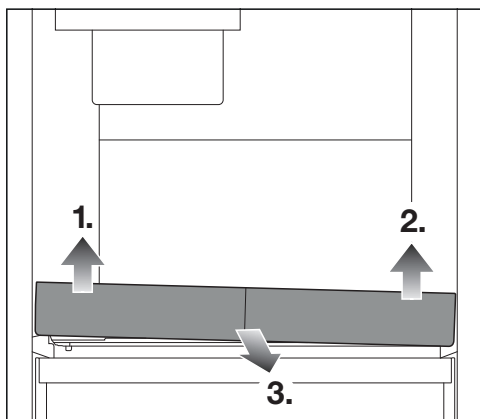

- Soulevez la tablette coulissante d'abord à l'avant gauche 1.), puis à l'avant droit 2.), de manière à ce qu'elle se détache de sa fixation.

Vous pouvez maintenant retirer la tablette coulissante vers l'avant 3.).

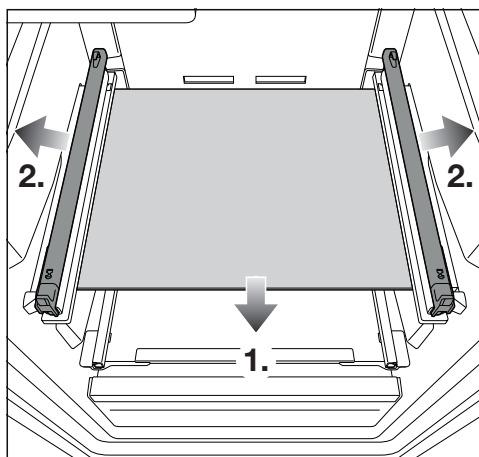

- Retirez la tablette en verre 1) et retirez les rails télescopiques de chaque côté 2.).

## Replacer la tablette coulissante avec Ice&PizzaBox.

- Placez les rails télescopiques sur les côtés de la tablette en verre.
- Placez la tablette en verre dans la zone de congélation.

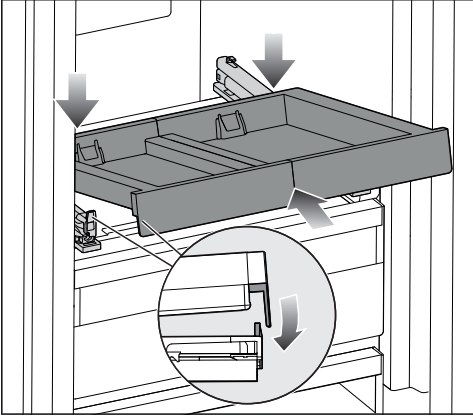

- Placez la tablette coulissante en biais derrière la languette avant.
- Insérez de biais la tablette coulissante.

Des deux côtés, la butée doit se trouver à chaque fois derrière la languette.

- Déposez la tablette coulissante à l'avant.

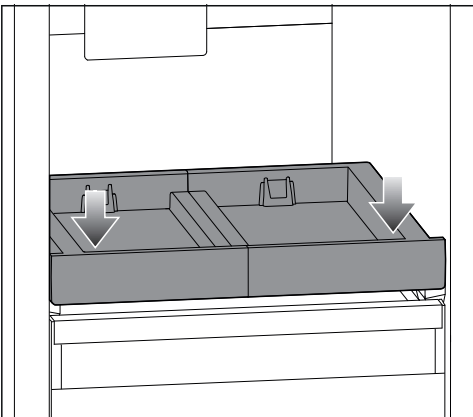

- Appuyez légèrement sur l'avant de la tablette coulissante pour qu'elle s'enclenche de manière audible.
- Retirez la tablette coulissante en la soutenant légèrement avec la main.
- Placez le tiroir à glaçons et la Pizza-Box sur la tablette coulissante.

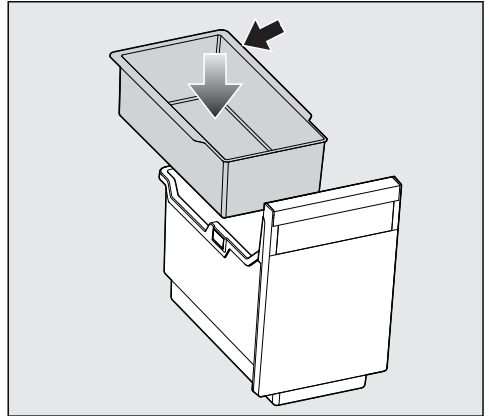

- Placez le bac suspendu dans le bac à glaçons avec le bord de la butée vers l'arrière.
- Insérez de nouveau complètement la tablette coulissante.

# Nettoyage et entretien

## Nettoyer le bac à glaçons

Le bac à glaçons n'est **pas** amovible et doit par conséquent être positionné en position de nettoyage.

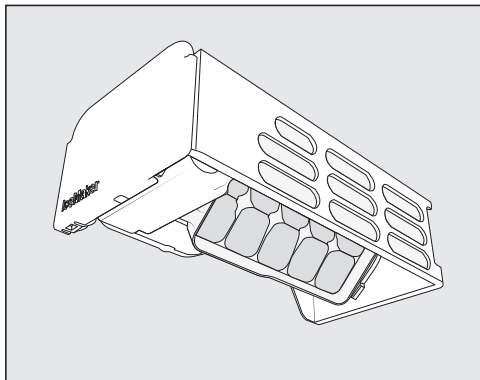

Nettoyez le bac à glaçons :

- Avant de désactiver la fabrication de glaçons pour une période prolongée.
- Les restes de givre et d'eau doivent être éliminés régulièrement.

### Régler la position de nettoyage du bac à glaçons Ⓞ

Avant de régler la position de nettoyage du bac à glaçons, notez ce qui suit :

- La fabrication de glaçons est activée.
- Le tiroir à glaçons est vide et complètement inséré.

- Appuyez sur ⚙.
- Faites glisser votre doigt vers la droite ou la gauche jusqu'à ce que Ⓞ s'affiche au milieu.
- Appuyez sur Ⓞ.

Il faut maintenant un certain temps pour que le bac à glaçons tourne jusqu'à la position de nettoyage.

Lorsque le déplacement du bac à glaçons est terminé, l'écran affiche le symbole ✓.

- Pour quitter ce niveau de réglage, appuyez sur ↩.
- Retirez le tiroir à glaçons.
- Nettoyez le bac à glaçons et le tiroir à glaçons avec de l'eau tiède et un peu de liquide vaisselle. Rincez ensuite soigneusement à l'eau claire puis séchez avec un chiffon doux.
- Remettez le tiroir à glaçons en place.
- Après le nettoyage, tapez sur le symbole ✓.

Le bac à glaçons se remet dans sa position initiale.

## Nettoyer le joint de porte

⚠ Risque de dommages en cas de nettoyage incorrect.

Si un corps gras est appliqué sur le joint de porte, il risque de devenir poreux.

N'appliquez aucun corps gras sur le joint de porte.

- Nettoyez régulièrement le joint à l'eau claire puis séchez-le soigneusement à l'aide d'un chiffon.

## Nettoyer les ouvertures d'aération et d'évacuation

Les dépôts de poussière augmentent la consommation énergétique.

- Nettoyez régulièrement toutes les fentes d'aération et de ventilation avec un pinceau ou un aspirateur (utilisez par exemple la brosse à meubles des aspirateurs Miele).

## Après le nettoyage

- Remplacez tous les éléments dans l'appareil.
- Remettez l'appareil de froid en marche.

L'appareil commence à produire de nouveau du froid.

- Pour accélérer la production de froid de la zone de congélation, activez la fonction SuperFrost ❄ pendant quelque temps.
- Dès que la température de la zone de congélation est suffisamment redescendue, insérez-y les tiroirs de congélation qui contiennent les aliments.
- Dès qu'une température constante d'au moins -18 °C s'est établie dans la zone de congélation, désactivez la fonction SuperFrost ❄.
- Fermez la porte de l'appareil.

## Corriger les problèmes

Vous pouvez remédier vous-même à la plupart des anomalies. Dans bon nombre de cas, vous économiserez ainsi du temps et de l'argent car vous n'aurez pas besoin de contacter le service après-vente.

Sur [www.miele.fr/support/customer-assistance](http://www.miele.fr/support/customer-assistance) vous trouverez des informations supplémentaires sur la manière de remédier vous-même aux pannes.



En cas de panne ou d'anomalie, évitez d'ouvrir la porte de l'appareil afin de réduire au maximum la perte de froid.

| Problème  | Cause et solution   |
|---|---|
| <b>Le compresseur fonctionne de plus en plus souvent et de plus en plus longtemps et la température à l'intérieur de l'appareil est trop basse.</b> | Les fentes d'aération et de ventilation sont obstruées ou empoussiérées.<br>■ Ne recouvrez pas les fentes d'aération et d'évacuation de l'air.<br>■ Dépoussiérez-les régulièrement.   |
|   | La porte a été ouverte trop souvent ou vous avez stocké de grandes quantités d'aliments frais.<br>■ N'ouvrez la porte de l'appareil que si nécessaire et aussi brièvement que possible.<br>La température requise revient peu à peu à la normale.   |
|   | La porte n'est pas bien fermée. Il se peut qu'une épaisse couche de givre se soit déjà formée.<br>■ Fermez la porte de l'appareil.<br>La température requise revient peu à peu à la normale.<br>Si une couche épaisse de glace s'est déjà formée, la production de froid diminue, ce qui fait augmenter la consommation d'énergie.<br>■ Dégivrez l'appareil et nettoyez-le. |
|   | La température ambiante est trop élevée. Plus la température ambiante est élevée, plus le compresseur fonctionne longtemps.<br>■ Suivez les indications du chapitre « Installation », section « Lieu d'installation ».  |
|   | L'appareil n'a pas été correctement encastré dans la niche.   |



## Corriger les problèmes













| Problème | Cause et solution  |
|----------|--|
|          | <ul style="list-style-type: none"> <li>■ Installez l'appareil de froid conformément aux instructions figurant dans le manuel d'installation ci-joint.</li> </ul>                                     |
|          | <p>La température à l'intérieur de l'appareil est réglée à une valeur trop basse.</p> <ul style="list-style-type: none"> <li>■ Corrigez les réglages de température.</li> </ul>                      |
|          | <p>Une grande quantité d'aliments a été mise à congeler en même temps.</p> <ul style="list-style-type: none"> <li>■ Suivez les indications du chapitre « Congélation et conservation ».</li> </ul>   |
|          | <p>La fonction SuperFrost ❄️ est encore enclenchée.</p> <ul style="list-style-type: none"> <li>■ Pour économiser l'énergie, désactivez prématurément la fonction SuperFrost ❄️ elle-même.</li> </ul> |

### Problèmes généraux liés à l'appareil









| Problème   | Cause et solution  |
|--|--|
| <p><b>Aucun signal d'alarme ne retentit, alors que la porte de l'appareil est ouverte depuis un certain temps.</b></p> | <p>Il ne s'agit pas d'une anomalie. Le signal d'avertissement a été désactivé dans le mode Réglages. Si vous souhaitez réactiver l'alarme sonore :</p> <ul style="list-style-type: none"> <li>■ Appuyez sur 🗲.</li> <li>■ Faites glisser votre doigt vers la droite ou la gauche jusqu'à ce que 🗲 s'affiche au milieu.</li> <li>■ Appuyez sur 🗲.</li> <li>■ Sélectionnez le volume souhaité en faisant glisser le doigt vers la droite sur la barre à segments.</li> <li>■ Confirmez le réglage souhaité en appuyant sur la barre à segments.</li> </ul> <p>Lorsque les signaux d'avertissement et de signalisation sont activés, 🗲 orange apparaît.</p> |

# Corriger les problèmes



## Messages à l'écran



| Message  | Cause et solution  |
|--|--|
| <p>■ s'allume à l'écran d'accueil, l'appareil ne produit pas de froid bien que les commandes de l'appareil et l'éclairage intérieur continuent de fonctionner.</p>                                   | <p>Le mode expo est activé.</p> <ul style="list-style-type: none"> <li>■ Appuyez sur .</li> <li>■ Appuyez sur .</li> <li>■ Faites glisser votre doigt vers la droite ou la gauche jusqu'à ce que ■ s'affiche au milieu.</li> <li>■ Appuyez sur ■.</li> </ul> <p>Après l'arrêt du mode Expo ■, l'appareil de froid s'arrête et doit être remis en marche.</p>   |
| <p>L'écran n'affiche rien. Il reste noir.</p>  | <p>Le mode Shabbat  est activé : l'éclairage intérieur est désactivé et l'appareil refroidit.</p> <ul style="list-style-type: none"> <li>■ Appuyez sur l'écran noir.</li> </ul> <p>L'écran affiche : .</p> <ul style="list-style-type: none"> <li>■ Appuyez sur .</li> </ul> <p> devient orange.</p> <ul style="list-style-type: none"> <li>■ Appuyez à nouveau sur .</li> </ul> <p>Si le mode Shabbat est désactivé, le symbole  s'allume en blanc.</p> |
| <p> s'allume à l'écran et il est impossible d'utiliser l'appareil.</p>  | <p>La fonction de verrouillage est activée.</p> <ul style="list-style-type: none"> <li>■ Déverrouillez brièvement l'appareil ou désactivez complètement la fonction de verrouillage (voir chapitre « Autres réglages », section « Activer/désactiver complètement et brièvement la fonction de verrouillage /  »).</li> </ul>  |
| <p>L'ouverture automatique des portes est activée.  s'allume en rouge à l'écran et un signal d'alarme retentit.</p> | <p>L'alarme a été activée car le moteur de l'ouverture automatique de la porte a surchauffé.</p> <ul style="list-style-type: none"> <li>■ Attendez un peu et laissez le moteur refroidir.</li> <li>■ Déplacez la porte à la main.</li> </ul>   |
| <p>L'ouverture automatique des portes est activée.  s'allume en jaune à l'écran et un signal d'alarme retentit.</p> | <p>Un obstacle bloque le mouvement de la porte.</p> <ul style="list-style-type: none"> <li>■ Retirez l'obstacle.</li> <li>■ Déplacez la porte à la main.</li> </ul> <p>Le mécanisme de la charnière de la porte est bloqué.</p> <ul style="list-style-type: none"> <li>■ Ne déplacez pas la porte dans le sens contraire au mouvement du moteur. Les charnières de porte pourraient être endommagées.</li> <li>■ Contactez le service après-vente Miele.</li> </ul>  |

## Corriger les problèmes









| Message   | Cause et solution   |
|---|---|
|  <b>s'allume en jaune à l'écran et un signal d'alarme retentit.</b>   | <p>Le tiroir à glaçons n'est pas dans l'appareil. Un signal sonore retentit après la fermeture de l'appareil</p> <ul style="list-style-type: none"> <li>■ Appuyez à l'écran sur .</li> </ul> <p>Le message d'avertissement a été confirmé et le signal sonore s'éteint.<br/>La température réelle actuelle s'affiche de nouveau sur l'affichage.</p> <ul style="list-style-type: none"> <li>■ Remettez le tiroir correctement en place dans l'appareil ou désactivez la fabrique à glaçons.</li> </ul>   |
|   | <p>Le raccordement à l'eau froide n'a pas été effectué.</p> <ul style="list-style-type: none"> <li>■ Assurez-vous que le raccordement à l'eau courante a été correctement installé.</li> </ul>  |
|   | <p>L'arrivée d'eau est fermée.</p> <ul style="list-style-type: none"> <li>■ Ouvrez le robinet d'arrêt.</li> </ul>   |
|   | <p>Le tuyau est plié.</p> <ul style="list-style-type: none"> <li>■ Vérifiez le tuyau et remplacez exclusivement un tuyau défectueux par un tuyau de rechange d'origine Miele.</li> </ul>  |
|   | <p>La pression du raccordement à l'eau est trop faible.</p> <ul style="list-style-type: none"> <li>■ Vérifiez que la pression du raccordement à l'eau se situe entre 150 kPa et 620 kPa (1,5 bar et 6,2 bars).</li> </ul>   |
|  <b>s'allume en jaune à l'écran et un signal sonore retentit.</b>   | <p>Le tiroir de la fabrique de glaçons est plein.</p> <ul style="list-style-type: none"> <li>■ Retirez le tiroir et videz-le.</li> </ul>  |
| <b>L'écran affiche   en jaune, de plus un signal d'alarme retentit et l'éclairage intérieur clignote.</b> | <p>L'<b>alarme de porte</b> a été activée.<br/>ActiveDoor n'est pas activé.</p> <ul style="list-style-type: none"> <li>■ Effleurez   à l'écran.</li> </ul> <p>Le signal sonore d'avertissement s'arrête, le symbole   s'éteint et l'éclairage intérieur s'allume à nouveau de manière constante.</p> <ul style="list-style-type: none"> <li>■ Fermez la porte de l'appareil.</li> </ul> |

## Corriger les problèmes

| Message   | Cause et solution   |
|---|---|
|  s'allume en rouge dans l'affichage de température, et un signal sonore retentit. | <p>L'alarme de température a été activée. La zone de congélation est plus chaude ou froide que la température de réglage.</p> <p>Voici quelques causes possibles :</p> <ul style="list-style-type: none"><li>– la porte de l'appareil a été ouverte souvent,</li><li>– vous avez congelé une grande quantité d'aliments sans activer la fonction SuperFrost,</li><li>– il y a eu une panne de courant prolongée (coupure de courant).</li><li>– lorsque l'appareil est défectueux.</li></ul> <p>■ Appuyez sur .</p> <p>Le message d'avertissement a été confirmé :  s'éteint et le signal sonore s'arrête.</p> <p>A l'écran, la température la plus chaude qui régnait jusqu'à présent dans l'appareil clignote pendant env. 1 minute. Pour terminer, l'affichage de la température bascule sur la température actuelle.</p> <p>Vous pouvez quitter l'affichage de température clignotant :</p> <p>■ Effleurez l'affichage de température.</p> <p>L'affichage de la température maximale atteinte par la zone de congélation s'éteint. La température effective de la zone de congélation s'affiche de nouveau en temps réel.</p> <p>■ Remédiez à l'état d'alarme.</p> <p>■ Selon la température, vérifiez si les aliments sont déjà partiellement, voire entièrement décongelés. Dans ce cas, faites cuire les produits avant de les recongeler.</p> |

| Message   | Cause et solution  |
|---|--|
| <p> s'allume en rouge à l'écran et un signal d'alarme retentit.</p> | <p>Une panne de courant est indiquée : au cours des heures ou des jours qui ont suivi la panne de courant, la température de l'appareil a beaucoup trop augmenté.</p> <ul style="list-style-type: none"> <li>■ Appuyez sur .</li> </ul> <p>Le message d'anomalie a été confirmé :  s'éteint et le signal sonore s'arrête.</p> <p>Sur l'affichage, la température la plus chaude qui régnait jusqu'à présent dans l'appareil, clignote pendant env. 1 minute. Pour terminer, l'affichage de la température bascule sur la température actuelle.</p> <p>Vous pouvez quitter l'affichage de température clignotant :</p> <ul style="list-style-type: none"> <li>■ Effleurez l'affichage de température.</li> </ul> <p>L'affichage de la température maximale atteinte par la zone de congélation s'éteint. La température effective s'affiche de nouveau en temps réel. L'appareil continue de fonctionner à la dernière température réglée.</p> <ul style="list-style-type: none"> <li>■ Remédiez à l'état d'alarme.</li> <li>■ Selon la température, vérifiez si les aliments sont déjà partiellement, voire entièrement décongelés. Dans ce cas, faites cuire les produits avant de les recongeler.</li> </ul> |



## Corriger les problèmes

| Message   | Cause et solution   |
|---|---|
| L'écran s'allume en rouge  , un code d'erreur F avec des chiffres peut apparaître. En outre, un signal sonore retentit.                      | <p>Une anomalie a été détectée.</p> <ul style="list-style-type: none"> <li>■ Désactivez le signal sonore en effleurant  à l'écran.</li> <li>■ Contactez le service après-vente Miele.</li> </ul> <p>Pour identifier l'anomalie, le service après-vente a besoin du code d'anomalie affiché, de la référence du modèle et du numéro de fabrication de votre appareil. Vous pouvez afficher directement ces informations.</p> <ul style="list-style-type: none"> <li>■ Effleurez pour ce faire  à l'écran.</li> </ul> <p>Les caractéristiques de l'appareil s'affichent à l'écran. Confirmez avec  pour quitter l'affichage des informations et le code d'anomalie s'affiche de nouveau. Vous pouvez éteindre l'appareil directement depuis l'affichage des anomalies.</p> |
|   | <p>Une anomalie s'affiche : cet affichage est prioritaire et interrompt immédiatement tout autre réglage que vous effectuez.</p> <p>Les anomalies s'affichent en priorité, avant une alarme de porte et/ou une alarme de température.</p>   |
|   s'allume en rouge à l'écran et un signal d'alarme retentit. | <p>La fabrique à glaçons a rencontré une anomalie.</p> <ul style="list-style-type: none"> <li>■ Désactivez le signal sonore en effleurant   à l'écran.</li> <li>■ Contactez le service après-vente Miele.</li> </ul>  |

## Problèmes avec l'ouverture automatique des portes

| Problème   | Cause et solution  |
|--|--|
| La porte s'ouvre à une vitesse modifiée.   | Il ne s'agit pas d'une anomalie ! La vitesse peut varier en fonction de la charge de la porte intérieure.  |
| L'écran affiche  . L'angle d'ouverture de la porte ne peut pas être enregistré. | <p>L'angle d'ouverture de la porte est trop petit.</p> <ul style="list-style-type: none"> <li>■ Choisissez un angle d'ouverture de porte d'au moins 70°. Pour que les tiroirs puissent être retirés correctement, l'angle d'ouverture de la porte doit être de 90°.</li> </ul> |

## Corriger les problèmes

| Problème   | Cause et solution   |
|--|---|
| La porte de l'appareil ne réagit pas au signal de frappe.  | <p>Le battement est trop faible.</p> <ul style="list-style-type: none"> <li>■ Augmentez la sensibilité du capteur de tapotement (voir chapitre « Description de l'appareil », section « Ouverture automatique de la porte (Active-Door) »).</li> </ul>  |
|  | <p>Le mode Holiday (vacances) est activé. Pour économiser de l'énergie, l'ouverture automatique de la porte est désactivée.</p> <ul style="list-style-type: none"> <li>■ Ouvrez la porte de l'appareil à la main.</li> </ul> <p>Dès que le mode Holiday (vacances) est désactivé, l'ouverture automatique de la porte est à nouveau activée.</p>              |
|  | <p>La fonction « taper » n'est pas activée.</p> <ul style="list-style-type: none"> <li>■ Activez la fonction d'ouverture automatique de la porte (voir chapitre « Autres réglages », section « Ouverture automatique des portes (Active-Door)  »).</li> </ul>                |
| La porte de l'appareil ne réagit pas à la commande vocale. | <p>L'assistant vocal n'est pas configuré.</p> <ul style="list-style-type: none"> <li>■ Effectuez le réglage dans l'App Miele.</li> </ul>  |
|  | <p>Le mode Holiday (vacances) est activé. Pour économiser de l'énergie, l'ouverture automatique de la porte est désactivée.</p> <ul style="list-style-type: none"> <li>■ Ouvrez la porte de l'appareil à la main.</li> </ul> <p>Dès que le mode Holiday (vacances) est désactivé, l'ouverture automatique de la porte est à nouveau activée.</p>              |
|  | <p>L'ouverture automatique des portes n'est pas activée.</p> <ul style="list-style-type: none"> <li>■ Activez la fonction d'ouverture automatique de la porte (voir chapitre « Autres réglages », section « Ouverture automatique des portes (Active-Door)  »).</li> </ul> |

## Éclairage intérieur

| Problème | Cause et solution |
|----------|-------------------|
|----------|-------------------|

## Corriger les problèmes







 Risque d'électrocution en raison d'éléments non protégés sous tension. En retirant le cache de l'ampoule, vous pouvez toucher les parties conductrices.

Ne retirez pas le cache de l'ampoule. Seul le service après-vente est habilité à remplacer les ampoules de l'éclairage LED.

 Risque de blessure par l'éclairage LED !

Cet éclairage correspond au groupe de risque RG 2. Si le cache est défectueux, cela peut provoquer des blessures oculaires.

Si le cache de la lampe est défectueux, ne fixez pas directement l'éclairage à proximité immédiate à l'aide d'instruments optiques (une loupe ou similaire).

| Problème  | Cause et solution  |
|---|--|
| <b>L'éclairage intérieur ne fonctionne pas.</b> | L'appareil n'est pas allumé.<br>■ Allumez l'appareil.  |
|   | Le mode Shabbat  est activé : l'écran est noir et l'appareil refroidit.<br>■ Appuyez sur l'écran noir.<br>L'écran affiche :  .<br>■ Appuyez sur  .<br> devient orange.<br>■ Dans le mode Réglages  , appuyez sur le symbole  . |
|   | Si le mode Shabbat est désactivé, le symbole  s'allume en blanc.<br><br>L'éclairage intérieur s'éteint automatiquement au bout d'env. 15 minutes d'ouverture de la porte en raison d'un risque de surchauffe. Si ce n'est pas le cas, cela signale une anomalie technique.<br>■ Contactez le service après-vente Miele.   |



Sur [www.miele.com/service](http://www.miele.com/service), vous trouverez des informations sur l'aide au dépannage et les pièces détachées Miele.

## Contact en cas d'anomalies

Vous n'arrivez pas à résoudre l'anomalie par vous-même ? Contactez le service après-vente Miele ou votre revendeur Miele.

Vous pouvez prendre rendez-vous en ligne avec le service après-vente Miele sous [www.miele.com/service](http://www.miele.com/service).

Les coordonnées du service après-vente Miele figurent en fin de notice.

Veillez indiquer le modèle et la référence de votre appareil (N° de série, N° de fabrication). Vous trouverez ces deux informations sur la plaque signalétique à l'intérieur de l'appareil de froid ou, selon le modèle, dans le mode de réglage sous Informations **i**.

## Base de données EPREL

Depuis le 1er mars 2021, des informations sur l'étiquetage énergétique et les exigences en matière d'écoconception seront disponibles dans la base de données européenne sur les produits (EPREL). Le lien suivant <https://eprel.ec.europa.eu/> permet d'accéder à la base de données sur les produits. Il vous est demandé de saisir ici la désignation du modèle.

Vous trouverez la référence du modèle sur la plaque signalétique à l'intérieur de l'appareil de froid ou, selon le modèle, dans le mode de réglage sous Informations **i**.

|  |                            |                                |                                     |
|--|----------------------------|--------------------------------|-------------------------------------|
| <b>Miele</b>   |                            | XXXXXXXXX ← Nr. XX/XXXXXXXXXX. |                                     |
| WENTEMPERSCHRANK/UNTERTISCHMODELL<br>MULTITEMPERATURE WINE STORAGE CABINET/UNDERCOUNTER<br>FRIGORIFERO A RICAMBI TEMP. DES VINO/REFRIG. ENCLUSTRABILE SOTTO PLAN<br>ARMARIO P. ACCONDISIONATO, VINO/CHIMONDI POTREBA/JO EN CAMERA<br>ВИННИЙ ТЕМПЕРАТУРНИЙ ШКАФ |                            |                                |                                     |
| Klasse/Class   | Ap-Type/AP-Type            | Bruttinhalt/Gross Capacity     | Gefriervermögen/Freezing Capacity   |
| Class/Classe   | AP-Type/AP/Type            | Volume Brui/Capacidad Bruta    | Pouvoir de Congel/Capac.Congeladora |
| SN-ST  |                            | XXX I                          |                                     |
| Nutzinhalt   | Ges / K / G / WEIN / KALT  | <b>R600a: XXg</b>              |                                     |
| Net Capacity   | Tot / R / F / WINE / CHILL |                                |                                     |
| Volume Util e  | To / R / C / VINO / CHILL  |                                |                                     |
| Capac. Util  | Tot / F / C / VINO / CHILL |                                |                                     |

## Garantie

La garantie est accordée pour cet appareil selon les modalités de vente par le revendeur ou par Miele pour une période de 24 mois.

Pour plus d'informations reportez-vous aux conditions de garantie fournies.

# Informations

---

## Déclaration de conformité

Par la présente, Miele déclare que ce combiné réfrigérateur-congélateur est conforme à la directive 2014/53/EU.

Le texte complet de la déclaration de conformité se trouve sous une des adresses Internet suivantes :

- Page d'accueil miele France, sur [www.miele.fr](http://www.miele.fr)
- Onglet Services, Demande de documentations, Modes d'emploi, sur <https://miele.fr/modedemploi> en indiquant le nom du produit ou le numéro de série

|                               |                         |
|-------------------------------|-------------------------|
| Bande fréquence               | 2,4000 GHz – 2,4835 GHz |
| Puissance maximale d'émission | < 100 mW                |

## Droits d'auteur et licences

Miele utilise son propre logiciel ou un logiciel tiers non couvert par une licence open source, pour faire fonctionner et contrôler le module de communication. Le présent logiciel/les composants de logiciel sont soumis à des droits d'auteur. Les droits d'auteur détenus par Miele et des tiers doivent être respectés.

Ce module de communication intégré dans l'appareil contient également des composants logiciels distribués sous licence open source. Vous pouvez consulter les composants open source inclus ainsi que les avis de droit d'auteur correspondants, les copies des conditions de licence applicables et toute autre information localement via IP et un navigateur web ([http\[s\]://<Adresse IP>/Licenses](http[s]://<Adresse IP>/Licenses)). Les dispositions de responsabilité et de garantie des conditions de licence open source qui y figurent ne s'appliquent qu'à l'égard des ayants droit respectifs.

## **MIELE France**

### **Siège social**

9 avenue Albert Einstein - Z. I. du Coudray

**93151 - Le Blanc-Mesnil CEDEX**

R.C.S. Bobigny B 708 203 088

E-mail : [contact@miele-support.fr](mailto:contact@miele-support.fr)

### **Miele Experience Center**

#### **Paris Rive Droite**

55 Boulevard Malesherbes

75008 Paris

### **Miele Experience Center**

#### **Paris Rive Gauche**

30 rue du Bac

75007 Paris

### **Miele Experience Center Nice**

Secteur Cap 3000

285 avenue de Verdun

06700 Saint-Laurent du Var

### **Miele Experience Center Toulouse**

10 rue Croix Baragnon

31000 Toulouse



Internet  
[www.miele.fr](http://www.miele.fr)



#### **La ligne Consommateurs**

Conseils, SAV, accessoires  
et pièces détachées

**09 74 50 1000**

Appel non surtaxé

## **S.A. Miele Belgique**

Z.5 Mollem 480

1730 Mollem (Asse)

**Réparations à domicile et autres  
renseignements : 02/451.16.16  
(Lu.-Ven. 8h-17h)**

E-mail: [contact@miele-support.be](mailto:contact@miele-support.be)

Internet: [www.miele.be](http://www.miele.be)

**Prenez un rendez-vous au Miele  
Experience Center de Bruxelles,  
Mollem, Anvers ou Hasselt**

[https://www.miele.be/fr/c/  
miele-belgique-200.htm](https://www.miele.be/fr/c/miele-belgique-200.htm)

### **Miele Luxembourg S.à.r.l.**

20, rue Christophe Plantin

Boîte postale 1011

L-1010 Luxembourg-Gasperich

**Réparations à domicile  
et autres renseignements :  
+352 497 11 30**

**(Lu.-Jeu. 8h30-17h //**

**Vend. 8h30-16h)**

E-mail : [infolux@miele.lu](mailto:infolux@miele.lu)

Internet : [www.miele.lu](http://www.miele.lu)

**Prenez un rendez-vous au Miele  
Experience Center de Gasperich**

[https://www.miele.lu/fr/c/  
miele-experience-center-  
gasperich-700.htm](https://www.miele.lu/fr/c/miele-experience-center-gasperich-700.htm)

### **Siège en Allemagne :**

Miele & Cie. KG

Carl-Miele-Straße 29

33332 Gütersloh

Allemagne

FNS 7794 ...

fr-FR

M.-Nr. 12 582 130 / 03