

Instrukcja użytkowania i montażu Zamrażarka



Proszę **koniecznie** przeczytać instrukcję użytkowania i montażu przed ustawieniem – instalacją – pierwszym uruchomieniem. Dzięki temu można uniknąć zagrożeń i uszkodzeń.

Spis treści

Wskazówki bezpieczeństwa i ostrzeżenia	4	Wyłączanie urządzenia	38
Odpowiedzialność i ochrona środowiska naturalnego	15	W razie dłuższej nieobecności ...	38
Tak można zaoszczędzić energię.....	16	Wymagania wstępne dla połączeń sieciowych	39
Instalacja	18	Konfiguracja pierwszego połączenia z siecią	39
Miejsce ustawienia	18	Przeprowadzanie Scan & Connect.....	39
Wymagania wentylacyjne	19	Obsługa	40
Ustawianie kilku urządzeń chłodniczych obok siebie	20	Prawidłowa temperatura.....	40
Ustawienie side-by-side (w zależności od modelu)	20	Wskazanie temperatury.....	40
Zamiana zawiasów drzwi stronami. Zamawianie drukowanej instrukcji montażu.....	21	Ustawianie temperatury	40
Ustawianie urządzenia chłodniczego	21	Alarm temperaturowy i alarm drzwi	41
Wyrównywanie urządzenia chłodniczego	22	Zamrażanie i przechowywanie świeżych produktów spożywczych..	43
Integracja urządzenia chłodniczego w zabudowie kuchennej	23	Przygotowywanie kostek lodu	44
Wymiary urządzenia	25	Pozostałe ustawienia	45
Podłączenie elektryczne	31	Objaśnienia dotyczące poszczególnych ustawień.....	45
Opis urządzenia	32	Tryb Party 	45
Przegląd urządzenia	32	Włączanie funkcji blokady  / 	45
Ekran startowy	34	Tryb szabasowy 	46
Zasady obsługi	34	Zmiana okresu czasu do zastosowania alarmu drzwi 	46
Tryb ustawień 	35	Połączenie z siecią	47
Organizacja wnętrza.....	37	Zmiana głośności dźwięków ostrzegawczych i sygnałów dźwiękowych  / 	48
Wychylanie górnej szuflady	37	Zmiana jasności wyświetlacza 	49
Szuflada na mrożonki XXL Box... ..	37	Wylączenie trybu pokazowego 	49
Wyposażenie dostarczone z urządzeniem	37	Przywracanie ustawień do stanu fabrycznego 	49
Wyposażenie dodatkowe	37	Informacje 	49
Włączanie i wyłączanie urządzenia chłodniczego	38	Czyszczenie i konserwacja	50
Przed pierwszym użyciem.....	38	Odmrażanie.....	50
Podłączanie urządzenia chłodniczego.....	38	Wskazówki dotyczące środków czyszczących	50
Włączanie urządzenia chłodniczego	38	Przygotowanie urządzenia chłodniczego do czyszczenia.....	50
		Czyszczenie wnętrza	51

Mycie wyposażenia ręcznie lub w zmywarce do naczyń.....	51
Wymywanie i rozkładanie wyposażenia do czyszczenia	51
Czyszczenie frontu urządzenia i ścianek bocznych	52
Czyszczenie uszczelki drzwi.....	52
Czyszczenie otworów wentylacyjnych	52
Po czyszczeniu	53
Usuwanie problemów	54
Oświetlenie wnętrza	60
Przyczyny powstawania hałasu	61
Serwis	63
Kontakt w przypadku wystąpienia usterki.....	63
Baza danych EPREL.....	63
Gwarancja.....	63
Informacje.....	64
Deklaracja zgodności	64
Prawa autorskie i licencje.....	64

Wskazówki bezpieczeństwa i ostrzeżenia

To urządzenie chłodnicze spełnia wymagania obowiązujących przepisów bezpieczeństwa. Nieprawidłowe użytkowanie może jednak doprowadzić do wyrządzenia szkód osobowych i materialnych.

Przed uruchomieniem urządzenia chłodniczego należy uważnie przeczytać instrukcję użytkowania i montażu. Są w niej zawarte ważne wskazówki dotyczące zabudowy, bezpieczeństwa, użytkowania i konserwacji. Dzięki temu można uniknąć zagrożeń i uszkodzeń urządzenia chłodniczego.

Zgodnie z normą IEC 60335-1 firma Miele wyraźnie podkreśla, że należy koniecznie przeczytać rozdział dotyczący instalacji urządzenia chłodniczego oraz wskazówki bezpieczeństwa i ostrzeżenia, oraz bezwzględnie się do nich stosować.

Firmy Miele nie można pociągnąć do odpowiedzialności za szkody, które wystąpią w wyniku nieprzestrzegania tych wskazówek.

Instrukcję użytkowania i montażu zachować do późniejszego wykorzystania. Instrukcję obsługi i montażu przekazać kolejnemu właścicielowi.

Użytkowanie zgodne z przeznaczeniem

► Urządzenie chłodnicze jest przeznaczone do użytkowania w gospodarstwach domowych i w domowych warunkach eksploatacyjnych, jak np.:

- w sklepach, biurach i podobnych środowiskach pracy,
- w gospodarstwach rolnych,
- przez klientów w hotelach, motelach, pensjonatach i innych typowych pomieszczeniach mieszkalnych.

Niniejsze urządzenie nie jest przeznaczone do użytkowania na zewnątrz pomieszczeń.

► Stosować urządzenie wyłącznie w warunkach domowych do chłodzenia i przechowywania produktów spożywczych, jak również do przechowywania mrozonek, do zamrażania świeżych produktów spożywczych i do wytwarzania lodu.

Wszelkie inne zastosowania są niedozwolone.

Wskazówki bezpieczeństwa i ostrzeżenia

▶ Urządzenie chłodnicze nie jest przeznaczone do przechowywania i chłodzenia leków, osocza, preparatów laboratoryjnych lub innych substancji lub produktów medycznych w rozumieniu dyrektywy medycznej. Niewłaściwe zastosowanie urządzenia chłodniczego może doprowadzić do uszkodzenia przechowywanych produktów lub ich zepsucia. Poza tym urządzenie chłodnicze nie jest przeznaczone do pracy w obszarach zagrożonych wybuchem.

Miele nie odpowiada za szkody, które zostaną spowodowane przez zastosowanie niezgodne z przeznaczeniem lub nieprawidłową obsługą.

▶ Osoby (włącznie z dziećmi), które ze względu na upośledzenie psychiczne, umysłowe lub fizyczne, czy też brak doświadczenia lub niewiedzę, nie są w stanie bezpiecznie obsługiwać urządzenia, muszą być nadzorowane przy korzystaniu z urządzenia.

Osobom tym wolno używać urządzenia bez nadzoru tylko wtedy, gdy zostały poinstruowane w zakresie bezpiecznej obsługi i rozumieją wynikające stąd zagrożenia.

Dzieci w gospodarstwie domowym

▶ Dzieci poniżej 8 roku życia nie powinny zbliżać się do urządzenia chłodniczego, chyba że znajdują się pod stałym nadzorem.

▶ Dzieciom powyżej ósmego roku życia wolno używać urządzenia bez nadzoru tylko wtedy, gdy jego obsługa została im objaśniona w takim stopniu, że mogą bezpiecznie z niego korzystać. Dzieci muszą być w stanie rozpoznać i zrozumieć możliwe zagrożenia wynikające z nieprawidłowej obsługi.

▶ Dzieci nie mogą przeprowadzać zabiegów czyszczenia lub konserwacji urządzenia bez nadzoru.

▶ Proszę nadzorować dzieci przebywające w pobliżu urządzenia. Nigdy nie pozwalać dzieciom na zabawy urządzeniem.

▶ Niebezpieczeństwo zadławienia. Podczas zabawy materiałami opakowania (np. folią) dzieci mogą się nimi owinąć lub naciągnąć na głowę i się udusić. Materiały opakowania przechowywać poza zasięgiem dzieci.

Bezpieczeństwo techniczne

▶ Obieg czynnika chłodniczego jest sprawdzony pod kątem szczelności. Urządzenie chłodnicze spełnia wymagania obowiązujących norm bezpieczeństwa, jak również odpowiednich dyrektyw Unii Europejskiej.

Wskazówki bezpieczeństwa i ostrzeżenia



W przypadku uszkodzenia obiegu chłodniczego: czynnik chłodniczy i olej mogą wydostać się na zewnątrz i zapalić.

► **Uwaga:** Zagrożenie pożarowe/materiały palne. Ten symbol znajduje się na kompresorze i wskazuje na materiały palne. Nie usuwać tej naklejki.

Czynnik chłodniczy znajdujący się w urządzeniu (informacja na tabliczce znamionowej) jest przyjazny dla środowiska, ale palny. Zastosowanie tego przyjaznego dla środowiska czynnika chłodniczego częściowo prowadzi do zwiększenia odgłosów pracy urządzenia. Oprócz odgłosów pracy kompresora mogą występować odgłosy przepływu w całej instalacji chłodniczej. Tych efektów nie da się niestety uniknąć, ale nie mają one żadnego wpływu na wydajność urządzenia chłodniczego.

Podczas transportu i zabudowy/instalacji urządzenia chłodniczego należy zwrócić uwagę na to, żeby nie zostały uszkodzone żadne elementy instalacji chłodniczej. Wytryskujący czynnik chłodniczy może doprowadzić do urazów oczu, a ulatniający się czynnik chłodniczy może się zapalić.

W przypadku wystąpienia uszkodzeń:

- Unikać otwartego ognia lub źródeł zapłonu.
- Odłączyć urządzenie chłodnicze od sieci elektrycznej.
- Przewietrzyć przez kilka minut pomieszczenie, w którym stoi urządzenie.
- Powiadomić serwis.

► Im więcej czynnika chłodniczego znajduje się w urządzeniu, tym większe musi być pomieszczenie, w którym urządzenie chłodnicze jest ustawione. W razie ewentualnego wycieku w zbyt małych pomieszczeniach może się utworzyć palna mieszanina gazu i powietrza. Na każde 8 g czynnika chłodniczego pomieszczenie musi mieć przynajmniej 1 m³ kubatury. Ilość czynnika chłodniczego jest zamieszczona na tabliczce znamionowej we wnętrzu urządzenia chłodniczego.

Wskazówki bezpieczeństwa i ostrzeżenia

- ▶ Jeśli otwory wentylacyjne zostaną zasłonięte lub zastawione, w przypadku uszkodzenia obiegu chłodniczego może powstać palna mieszanina gazu i powietrza. Należy bezwzględnie zachować zalecaną wielkość otworów wentylacyjnych. Otworów wentylacyjnych nie wolno zasłaniać ani zastawiać.
- ▶ Dane przyłączeniowe (zabezpieczenie, częstotliwość, napięcie prądu) na tabliczce znamionowej urządzenia muszą być zgodne z parametrami sieci elektrycznej, żeby urządzenie nie zostało uszkodzone. Proszę je porównać przed podłączeniem. W razie wątpliwości należy się zwrócić do wykwalifikowanego elektryka.
- ▶ Elektryczne bezpieczeństwo urządzenia jest zagwarantowane tylko wtedy, gdy jest ono podłączone do przepisowej instalacji ochronnej. To podstawowe zabezpieczenie jest bezwzględnie wymagane. W razie wątpliwości należy zlecić sprawdzenie instalacji domowej przez wykwalifikowanego elektryka.
- ▶ Możliwa jest czasowa lub stała praca na autonomicznym lub niesynchronizowanym z siecią systemie zasilania (jak np. mikrosieci, systemy rezerwowe). Warunkiem dla takiej eksploatacji jest, żeby system zasilania odpowiadał specyfikacji EN 50160 lub porównywalnej.
- Środki ochronne przewidziane w instalacji domowej i w tym produkcie Miele muszą być skuteczne w swojej funkcji i działaniu również w trybie pracy autonomicznej lub niesynchronizowanej z siecią, albo muszą być zastąpione przez równoważne środki w instalacji (patrz np. VDE-AR-E 2501-2).
- ▶ Aby móc szybko odłączyć urządzenie od zasilania w sytuacji awaryjnej, gniazdo musi być umieszczone poza tylną ścianką urządzenia i musi być łatwo dostępne.
- ▶ Jeśli kabel przyłączeniowy jest uszkodzony, należy natychmiast odłączyć urządzenie chłodnicze od sieci elektrycznej. Wezwać serwis.
- ▶ Uszkodzony przewód przyłączeniowy wolno wymienić wyłącznie na specjalny przewód przyłączeniowy takiego samego typu (do nabycia w sklepie internetowym Miele lub w serwisie Miele). Ze względów bezpieczeństwa wymianę wolno przeprowadzić wyłącznie wykwalifikowanemu specjalście lub pracownikowi serwisu firmy Miele.
- ▶ Gniazda wielokrotne lub przedłużacze nie zapewniają wymaganego bezpieczeństwa (zagrożenie pożarowe). Nie podłączać urządzenia do sieci elektrycznej za ich pośrednictwem.

Wskazówki bezpieczeństwa i ostrzeżenia

- ▶ Jeśli na elementy przewodzące prąd elektryczny lub na kabel przyłączeniowy dostanie się wilgoć, może to doprowadzić do zwarcia. Dlatego urządzenia chłodniczego nie należy używać w obszarach narażonych na wilgoć lub pryskającą wodę (np. w garażach, pralniach itp.).
- ▶ Niniejszego urządzenia nie wolno użytkować w miejscach niestacjonarnych (np. na statkach).
- ▶ Uszkodzenia urządzenia mogą zagrażać bezpieczeństwu użytkownika. Proszę kontrolować urządzenie pod kątem widocznych uszkodzeń. Nigdy nie uruchamiać uszkodzonego urządzenia.
- ▶ Niniejsze urządzenie chłodnicze nie jest przeznaczone do zabudowy.
- ▶ Przy pracach instalacyjnych i konserwacyjnych oraz naprawach urządzenie musi zostać całkowicie odłączone od sieci elektrycznej. Urządzenie jest odłączone od sieci elektrycznej tylko wtedy, gdy:
 - bezpieczniki instalacji elektrycznej są wyłączone,
 - bezpieczniki topikowe instalacji elektrycznej są całkowicie wykręcone z oprawek,
 - przewód zasilający jest odłączony od sieci elektrycznej.W przypadku urządzeń z wtyczką w celu wyjęcia wtyczki z gniazdka należy ciągnąć za wtyczkę, a nie za przewód.
- ▶ Nieprawidłowo przeprowadzone prace instalacyjne i konserwacyjne lub naprawy mogą się stać przyczyną poważnych zagrożeń dla użytkownika, za które producent nie ponosi odpowiedzialności. Prace instalacyjne i konserwacyjne lub naprawy wolno wykonywać wyłącznie wykwalifikowanemu specjalście lub pracownikowi serwisu firmy Miele.
- ▶ Jeżeli naprawa urządzenia chłodniczego nie zostanie przeprowadzona przez wykwalifikowanego specjalistę lub pracownika serwisu firmy Miele, ewentualne roszczenia gwarancyjne wygasają.
- ▶ Zalecamy wymianę wadliwych podzespołów na oryginalne części zamienne. W przypadku prawidłowego montażu oryginalnych części zamiennych firma Miele gwarantuje spełnienie wymogów bezpieczeństwa w pełnym zakresie, w wyniku czego roszczenia gwarancyjne zostają zachowane.

Wskazówki bezpieczeństwa i ostrzeżenia

▶ Ze względu na szczególne wymagania (np. dotyczące temperatury, wilgotności, odporności chemicznej, ścieralności i wibracji) to urządzenie chłodnicze jest wyposażone w specjalny element świetlny. Tego specjalnego elementu świetlnego wolno używać wyłącznie do przewidzianych dla niego zastosowań. Element świetlny nie nadaje się do oświetlania pomieszczeń. Wymianę wolno przeprowadzić wyłącznie wykwalifikowanemu specjaliście lub pracownikowi serwisu firmy Miele. To urządzenie chłodnicze zawiera kilka źródeł światła, które wykazują co najmniej klasę efektywności energetycznej F.

Prawidłowa instalacja

- ▶ Przy instalacji urządzenia chłodniczego należy bezwzględnie uwzględnić dołączoną instrukcję montażu.
- ▶ Zamiany zawiasów stronami (jeśli jest wymagana) należy dokonać zgodnie z instrukcją montażu.
- ▶ Urządzenia chłodnicze z „S” w oznaczeniu modelu mogą być instalowane sąsiadująco w kombinacji side-by-side:
 - Ustawienia należy dokonać zgodnie z dołączoną instrukcją montażu.
 - Nie zamieniać zawiasów drzwi stronami, ponieważ przyporządkowanie urządzeń chłodniczych jest ustalone.
- ▶ Przy transporcie i ustawianiu urządzenia chłodniczego zawsze zakładać rękawice ochronne.
- ▶ Urządzenie chłodnicze jest ciężkie i przy otwartych drzwiach ma tendencję do przechylania się do przodu:
 - Urządzenie chłodnicze transportować lub przestawiać co najmniej w 2 osoby.
 - Zmiany kierunku otwierania drzwi urządzenia chłodniczego dokonywać co najmniej w 2 osoby.
 - Urządzenie chłodnicze ustawiać co najmniej w 2 osoby.
 - Nigdy nie pozostawiać urządzenia chłodniczego bez nadzoru podczas ustawiania.

Wskazówki bezpieczeństwa i ostrzeżenia

Prawidłowe użytkowanie

- ▶ Urządzenie chłodnicze jest przeznaczone dla określonej klasy klimatycznej (zakresu temperatur otoczenia), której granice muszą być zachowane. Klasa klimatyczna jest zamieszczona na tabliczce znamionowej we wnętrzu urządzenia chłodniczego. Niższa temperatura otoczenia prowadzi do dłuższych przestojów kompresora, przez co urządzenie chłodnicze nie może utrzymać wymaganej temperatury.
- ▶ Otworów wentylacyjnych nie wolno zasłaniać ani zastawiać. Zużycie energii wzrasta i w rezultacie może dojść do uszkodzenia elementów.
- ▶ Niebezpieczeństwo uszkodzenia spowodowane produktami spożywczymi zawierającymi tłuszcz lub olej. Jeśli w urządzeniu chłodniczym lub na drzwiach urządzenia są przechowywane produkty spożywcze zawierające tłuszcz lub olej, należy uważać, aby wyciekający tłuszcz lub olej nie miał kontaktu z elementami urządzenia chłodniczego, które są wykonane z tworzyw sztucznych. Może to prowadzić do powstawania rys naprężeniowych w tworzywie sztucznym, w wyniku czego tworzywo może się łamać lub pękać.
- ▶ Niebezpieczeństwo pożaru i wybuchu spowodowane łatwo zapalnymi mieszaninami gazowymi. Nie przechowywać w urządzeniu chłodniczym substancji wybuchowych ani produktów zawierających palne gazy nośne (np. puszek z aerozolem). Łatwo zapalne mieszaniny gazowe mogą ulec zapłonowi pod wpływem działania podzespołów elektrycznych. Odpowiednie puszkę z aerozolem można rozpoznać po nadrukowanym opisie zawartości lub symbolu płomienia. Wydobywające się gazy mogą ulec zapłonowi pod wpływem działania podzespołów elektrycznych.
- ▶ Niebezpieczeństwo wybuchu. Nie używać w urządzeniu chłodniczym żadnych urządzeń elektrycznych (np. do wytwarzania lodów włoskich). Może to spowodować iskrzenie.
- ▶ Niebezpieczeństwo odniesienia obrażeń i uszkodzeń. Nie przechowywać w komorze mrożenia żadnych puszek ani butelek z napojami zawierającymi dwutlenek węgla lub z płynami, które mogą zamarznąć. Puszki lub butelki mogą popękać.
- ▶ Niebezpieczeństwo odniesienia obrażeń i uszkodzeń. Butelki, które zostały włożone do komory mrożenia w celu szybkiego schłodzenia, należy z powrotem wyjąć najpóźniej po jednej godzinie. Butelki mogą popękać.

Wskazówki bezpieczeństwa i ostrzeżenia

▶ Niebezpieczeństwo odniesienia obrażeń. Nie dotykać zamrożonych produktów ani elementów metalowych mokrymi rękami. Ręce mogą przymarznąć.

▶ Niebezpieczeństwo odniesienia obrażeń. Nigdy nie brać do ust kostek lodu ani lodów na patyku, szczególnie lodów wodnych, bezpośrednio po wyjęciu z komory mrożenia. Ze względu na bardzo niską temperaturę mrożonek wargi lub język mogą przymarznąć.

▶ Nie zamrażać ponownie rozmrożonych częściowo lub całkowicie produktów spożywczych. Należy je zużyć tak szybko, jak to możliwe, ponieważ tracą one wartości odżywcze i się psują. Rozmrożone produkty spożywcze można z powrotem zamrozić po ugotowaniu lub upieczeniu.

▶ W przypadku zjedzenia zbyt długo przechowywanej żywności istnieje ryzyko zatrucia pokarmowego.

Czas przechowywania zależy od wielu czynników, jak stopień świeżości, jakość produktów spożywczych i temperatura przechowywania. Zwrócić uwagę na datę przydatności do spożycia i na wskazówki dotyczące przechowywania zamieszczone na opakowaniu przez producenta żywności.

▶ Aby możliwie jak najszybciej głęboko zamrozić produkty spożywcze, nie może dojść do przekroczenia maksymalnej zdolności mrożenia. Maksymalną zdolność mrożenia w ciągu 24 godzin można znaleźć na tabliczce znamionowej „Zdolność mrożenia ...kg/24 h”.

Dla urządzeń ze stali szlachetnej obowiązuje:

▶ Powleczona powierzchnia ze stali szlachetnej zostanie uszkodzona przez środki klejące i utraci swoje działanie chroniące przed zabrudzeniami. Nie naklejać na powierzchnię stalową żadnych przyklejanych karteczek, przezroczystej taśmy klejącej, maskującej taśmy klejącej ani innych środków klejących.

▶ Powierzchnia jest wrażliwa na zadrapania. Nawet magnesy mogą spowodować zarysowania.

Części zamienne i akcesoria

▶ Zalecamy stosowanie oryginalnych akcesoriów firmy Miele. W przypadku zamontowania lub wbudowania części innych producentów roszczenia z tytułu gwarancji, rękojmi i/lub odpowiedzialności za produkt mogą wygasnąć.

Wskazówki bezpieczeństwa i ostrzeżenia

▶ Oryginalne części zamienne Miele są dostępne przez co najmniej 10, a maksymalnie 15 lat od momentu zakończenia produkcji seryjnej danego modelu urządzenia chłodniczego.

Czyszczenie i konserwacja

- ▶ Uszczelkę drzwi należy chronić przed olejami i tłuszczami. Pod ich wpływem uszczelka z biegiem czasu stanie się porowata.
- ▶ Ostrzeżenie. Nie stosować do przyspieszenia procesu odmrażania żadnych mechanicznych lub innych środków pomocniczych, które nie zostały zalecone przez producenta.
- ▶ Para z myjki parowej może się dostać na elementy przewodzące prąd elektryczny i spowodować zwarcie. Nigdy nie stosować myjki parowej do czyszczenia urządzenia.
- ▶ Ostro zakończone lub spiczaste przedmioty uszkodzą wytwornicę zimna i urządzenie stanie się niezdatne do użytku. Dlatego nie należy używać ostro zakończonych ani spiczastych przedmiotów w celu:
 - usunięcia warstwy szronu i lodu,
 - podważenia przymarzniętych pojemników na kostki lodu i produktów spożywczych.
- ▶ Przy odmrażaniu nigdy nie wstawiać do urządzenia elektrycznych urządzeń grzewczych ani świec. Tworzywo sztuczne zostanie uszkodzone.
- ▶ Nie używać rozmrażaczy w aerozolu ani środków do odladzania. Rozmrażacze w aerozolu i środki do odladzania mogą wytwarzać wybuchowe gazy, zawierać uszkodzające tworzywa sztuczne rozpuszczalniki lub spulchniacze albo być szkodliwe dla zdrowia.

Transport

- ▶ Urządzenie chłodnicze zawsze transportować w pozycji pionowej i w opakowaniu transportowym, aby zapobiec jego uszkodzeniu.
- ▶ Niebezpieczeństwo zranień i uszkodzeń. Urządzenie chłodnicze należy transportować z pomocą drugiej osoby, ponieważ ma ono duży ciężar.

Utylizacja starego urządzenia

- ▶ Bawiące się dzieci mogą się zamknąć w urządzeniu chłodniczym i udusić.

Wskazówki bezpieczeństwa i ostrzeżenia

- Zdemontować drzwi urządzenia.
- Wyjąć szuflady.
- Pozostawić półki w urządzeniu chłodniczym, aby dzieci nie mogły się łatwo do niego wspiąć.
- W razie potrzeby zniszczyć zamek drzwi starego urządzenia chłodniczego. Dzięki temu można zapobiec sytuacji, że bawiące się dzieci zatrzaskną się w środku i znajdą się w śmiertelnie niebezpiecznej sytuacji.

▶ Niebezpieczeństwo porażenia prądem prądem elektrycznym!

- Odciąć wtyczkę od przewodu zasilającego.
- Odciąć przewód zasilający od starego urządzenia.

Zutylizować wtyczkę i przewód zasilający oddzielnie od starego urządzenia.

▶ Upewnić się w trakcie i po utylizacji, że urządzenie chłodnicze nie jest odstawione w pobliżu benzyny lub innych palnych gazów i cieczy.

▶ Niebezpieczeństwo pożaru przez wyciek oleju lub czynnika chłodniczego.

Znajdujący się w urządzeniu czynnik chłodniczy i olej są palne. Wyciekający czynnik chłodniczy lub olej może się zapalić przy odpowiednio wysokiej koncentracji i w kontakcie z zewnętrznym źródłem ciepła.

Podczas utylizacji upewnić się, że obieg chłodniczy nie zostanie uszkodzony. W ten sposób można uniknąć niekontrolowanego wycieku czynnika chłodniczego (dane na tabliczce znamionowej) i oleju.

▶ Wytryskujący czynnik chłodniczy może doprowadzić do urazów oczu! Nie uszkadzać żadnych elementów instalacji chłodniczej, np. przez:

- nakłuwanie kanałów chłodniczych instalacji chłodniczej,
- przełamywanie rurek instalacji,
- zdrapywanie powłoki.

Wskazówki bezpieczeństwa i ostrzeżenia

Symbol na kompresorze (w zależności od modelu)

Ta wskazówka ma znaczenie wyłącznie dla recyklingu. W normalnym użytkowaniu nie występuje żadne zagrożenie.



► Olej z kompresora w przypadku połknięcia i wniknięcia do dróg oddechowych może doprowadzić do śmierci.

Odpowiedzialność i ochrona środowiska naturalnego

Utylizacja opakowania

Opakowanie służy do manewrowania i chroni urządzenie przed uszkodzeniami podczas transportu. Materiały opakowaniowe zostały specjalnie dobrane pod kątem ochrony środowiska i techniki utylizacji i generalnie nadają się do ponownego wykorzystania.

Zwrot opakowań do obiegu materiałowego pozwala na zaoszczędzenie surowców. Proszę skorzystać z systemu selektywnej zbiórki odpadów i możliwości zwrotu. Opakowanie transportowe może zostać odebrane przez sprzedawcę Miele.

Utylizacja starego urządzenia

Urządzenia elektryczne i elektroniczne zawierają wiele cennych materiałów. Zawierają one również określone substancje, mieszaniny i podzespoły, które były wymagane do ich działania i zapewnienia bezpieczeństwa. Wyrzucone do śmieci lub poddane niewłaściwej obróbce mogą zagrażać zdrowiu ludzi oraz środowisku. Dlatego w żadnym razie nie wolno wyrzucać starego urządzenia do śmieci mieszanych.



Proszę zwrócić uwagę na to, żeby stare urządzenie chłodnicze nie zostało uszkodzone do czasu prawidłowej, przyjaznej dla środowiska utylizacji.

W ten sposób można zagwarantować, że zawarty w obiegu chłodniczym czynnik chłodniczy i znajdujący się w kompresorze olej nie zostaną uwolnione do środowiska.

Zamiast tego należy przekazać stare urządzenie do systemu nieodpłatnego zbierania i utylizacji starych urządzeń

elektrycznych i elektronicznych, w punktach prowadzonych przez gminę, sprzedawcę lub firmę Miele. Za usunięcie ewentualnych danych osobowych z utylizowanego urządzenia zgodnie z obowiązującym prawem odpowiada użytkownik. Są Państwo prawnie zobowiązani do usunięcia z urządzenia wszelkich baterii i akumulatorów oraz źródeł światła, które można wyjąć bez zniszczenia i nie są wbudowane do urządzenia na stałe. Należy je dostarczyć do odpowiedniego miejsca zbierania, gdzie zostaną nieodpłatnie przyjęte. Proszę zatroszczyć się o to, żeby stare urządzenie było zabezpieczone przed dziećmi do momentu odtransportowania.

Odpowiedzialność i ochrona środowiska naturalnego

Tak można zaoszczędzić energię...

Miejsce ustawienia	<p>Przy podwyższonej temperaturze otoczenia urządzenie chłodnicze musi częściej chłodzić i zużywa przy tym więcej energii. Dlatego:</p> <ul style="list-style-type: none">- Ustawiać urządzenie chłodnicze w dobrze wentylowanym pomieszczeniu.- Nie ustawiać urządzenia chłodniczego obok źródeł ciepła (grzejnik, kuchenka).- Chronić urządzenie chłodnicze przed bezpośrednim nasłonecznieniem.- Zatrzymać się o idealną temperaturę otoczenia około 20 °C.- Utrzymywać w czystości otwory wentylacyjne i regularnie oczyszczać otwory wentylacyjne z kurzu.
Ustawienie temperatury	<p>Im niższa ustawiona temperatura, tym wyższe zużycie energii! Zalecane są następujące ustawienia:</p> <ul style="list-style-type: none">- Komora mrożenia -18°C
Użytkowanie	<p>Wprowadzenie ciepła i utrudniona cyrkulacja powietrza powodują większe zużycie energii. Dlatego należy przestrzegać następujących zasad:</p> <ul style="list-style-type: none">- Drzwi urządzenia zawsze należy otwierać możliwie jak najkrócej. Odpowiednie posegregowanie produktów spożywczych ułatwia orientację.- Całkowicie zamykać drzwi urządzenia po otwarciu.- Przed włożeniem do urządzenia chłodniczego schłodzić ciepłe produkty spożywcze i napoje.- Produkty spożywcze wkładać do urządzenia chłodniczego dobrze zapakowane lub dobrze przykryte.- Nie przepełniać komór, aby nie utrudniać cyrkulacji powietrza.- Zamrożone produkty wkładać do rozmrażania do komory chłodzenia.- Zachować rozmieszczenie szuflad i półek jak w stanie fabrycznym.

Odpowiedzialność i ochrona środowiska naturalnego

- Zachować odstęp 25 mm między tylną częścią urządzenia a ścianą.

Instalacja

Miejsce ustawienia

 Zagrożenie pożarowe i ryzyko uszkodzenia uszkodzeń przez urządzenia emitujące ciepło.

Urządzenia emitujące ciepło mogą się zapalić i spowodować pożar urządzenia chłodniczego.

Przewód przyłączeniowy nie może mieć kontaktu ze źródłami ciepła.

Nie stawiać urządzeń emitujących ciepło, takich jak minipiekarniki, kuchenki dwupalnikowe lub tostery, na urządzeniu chłodniczym.

 Zagrożenie pożarowe i ryzyko uszkodzeń przez otwarty ogień.

Otwarty ogień może spowodować pożar urządzenia chłodniczego.

Trzymać otwarty ogień, jak np. świecę, z dala od urządzenia chłodniczego.

 Zagrożenie pożarowe i ryzyko uszkodzeń w wyniku nieprawidłowego ustawienia.

Jeśli wtyczki i przewody przyłączeniowe dotykają tylnej części urządzenia chłodniczego, wtyczki i przewody przyłączeniowe mogą ulec uszkodzeniu w wyniku wibracji i spowodować zwarcie.

Wtyczki lub przewody przyłączeniowe nie mogą dotykać urządzenia chłodniczego.

Przewody przyłączeniowe nie mogą być przygniecione ani uszkodzone.

Nie wolno podłączać żadnych innych urządzeń do gniazd w obszarze tylnej ścianki danego urządzenia chłodniczego.

W obszarze tylnej ścianki urządzenia nie umieszczać ani nie używać rozgałęźników, listew zasilających ani innych urządzeń elektronicznych (jak np. transformatory oświetleniowe).

Zalecane jest suche, dobrze wentylowane pomieszczenie.

Podłoga w miejscu ustawienia musi być wypoziomowana i płaska oraz znajdować się na tej samej wysokości co otaczająca ją podłoga.

 Niebezpieczeństwo uszkodzeń na skutek wysokiej wilgotności powietrza.

Przy wysokiej wilgotności powietrza na zewnętrznych powierzchniach urządzenia chłodniczego może się osadzać kondensat.

Ta woda kondensacyjna może doprowadzić do korozji zewnętrznych ścianek urządzenia.

Ustawić urządzenie chłodnicze w suchym i/lub klimatyzowanym pomieszczeniu z wystarczającą wentylacją.

Po zamontowaniu/ustawieniu upewnić się, że drzwi urządzenia zamykają się prawidłowo i że urządzenie chłodnicze zostało zamontowane/ustawione zgodnie z opisem. Podane przekroje wentylacyjne muszą być zachowane.

Przy wybieraniu miejsca ustawienia należy pamiętać, że zużycie energii urządzenia chłodniczego wzrasta, jeśli urządzenie chłodnicze jest ustawione w bezpośrednim sąsiedztwie grzejnika, piecyka lub innego źródła ciepła. Unikać bezpośredniego nasłonecznienia. Wyższe temperatury otoczenia zwiększają zużycie energii w wyniku dłuższej pracy kompresora.

Klasa klimatyczna

Urządzenie chłodnicze jest przystosowane do określonej klasy klimatycznej (zakresu temperatur otoczenia), której granice muszą być zachowane.

Niższa temperatura otoczenia prowadzi do dłuższych przestojów kompresora. Może to doprowadzić do podwyższenia temperatury w urządzeniu i w efekcie do wyrządzenia szkód.

Klasa klimatyczna jest zamieszczona na tabliczce znamionowej we wnętrzu urządzenia chłodniczego.

Klasa klimatyczna	Temperatura otoczenia
SN	10 do 32 °C
N	16 do 32 °C
ST	16 do 38 °C
T	16 do 43 °C
SN-ST	10 do 38 °C
SN-T	10 do 43 °C

Bezusterkowe działanie jest zagwarantowane, gdy zamrażarka klasy klimatycznej SN jest użytkowana w niższych temperaturach otoczenia (nawet do -15 °C).

Wymagania wentylacyjne

 Zagrożenie pożarowe i ryzyko uszkodzeń przez niewystarczającą wentylację.

Jeśli urządzenie chłodnicze nie jest wystarczająco wentylowane, kompresor włącza się częściej i pracuje przez dłuższy czas. Prowadzi to do zwiększonego zużycia energii i wyższej temperatury roboczej kompresora. To z kolei może spowodować uszkodzenie urządzenia chłodniczego.

Zwrócić uwagę na wystarczającą wentylację urządzenia chłodniczego. Bezwzględnie przestrzegać zalecanych przekrojów otworów wentylacyjnych.

Otworów wentylacyjnych nie wolno zasłaniać ani zastawiać.

Regularnie czyścić obszary wentylacji, aby usunąć kurz i brud.

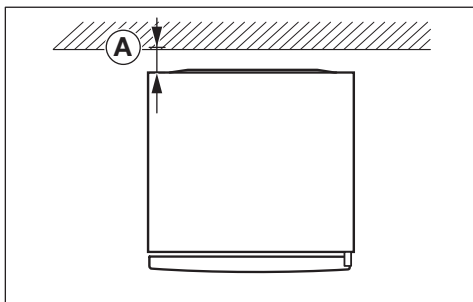

Zużycie energii zostało określone przy odstępnie $\text{A} = 25$ mm między tylną częścią urządzenia a ścianą. Jeśli odstęp od ściany wynosi poniżej 25 mm, urządzenie chłodnicze zachowuje swoją funkcjonalność, jednak zużycie energii nieznacznie wzrasta. W przypadku wysokich temperatur otoczenia może również dojść do tworzenia się wody kondensacyjnej.

Powietrze przy tylnej ścianie urządzenia chłodniczego ogrzewa się. Dlatego należy zapewnić prawidłowy przepływ powietrza (patrz rozdział „Wymiary urządzenia”).

Ustawianie kilku urządzeń chłodniczych obok siebie

 Niebezpieczeństwo uszkodzeń przez kondensat na zewnętrznych ściankach urządzenia. Przy wysokiej wilgotności powietrza pomiędzy zewnętrznymi ściankami urządzeń chłodniczych może się osadzić kondensat i doprowadzić do korozji.

Zasadniczo nie należy ustawiać **żadnych** urządzeń chłodniczych **bezppośrednio** obok siebie z innymi urządzeniami chłodniczymi.

Pomiędzy urządzeniami chłodniczymi należy zachować odstęp o wielkości przynajmniej 70 mm.

Ustawienie side-by-side (w zależności od modelu)

Zamrażarkę można ustawić po lewej stronie obok kolejnej chłodziarki, ponieważ jest wyposażona w zintegrowane grzanie w prawej ścianie bocznej (patrz rozdział „Wymiary urządzenia”).

Chłodziarka również musi być wyposażona w zintegrowane grzanie w lewej ścianie bocznej.

Wskazówka: w celu uzyskania informacji na temat możliwych kombinacji z danym urządzeniem chłodniczym skontaktować się ze sprzedawcą.

W zależności od modelu do zamrażarki jest dołączony zestaw montażowy side-by-side. Instrukcja montażu opisuje, w jaki sposób ustawić urządzenia chłodnicze obok siebie.

 Przeprowadzić montaż side-by-side zgodnie z instrukcją montażu (patrz kod QR).



M.-Nr. 12196150

Zamiana zawiasów drzwi stronami

! Niebezpieczeństwo odniesienia obrażeń i wyrządzenia uszkodzeń przez wysoki ciężar drzwi.

Jeśli zamiana zawiasów drzwi jest przeprowadzana przez jedną osobę, występuje zwiększone ryzyko obrażeń i uszkodzeń.

Zawiasy należy bezwzględnie przekładać z pomocą drugiej osoby.

! Ryzyko uszkodzenia podzespołów elektrycznych.

Na zawiasie drzwi znajdują się podzespoły przewodzące prąd (w zależności od modelu).

Przed przystąpieniem do zamiany zawiasów drzwi wyjąć wtyczkę z gniazda.

i Zmianę kierunku otwierania drzwi należy przeprowadzić zgodnie z instrukcją montażu (patrz kod QR).



M.-Nr. 12083750

Zamawianie drukowanej instrukcji montażu

Drukowaną instrukcję montażu można zamówić bezpłatnie w firmie Miele.

Wszystkie dane kontaktowe firmy Miele można znaleźć na końcu tego dokumentu. Należy podać identyfikator modelu i numer seryjny z tabliczki znamionowej.

Ustawianie urządzenia chłodniczego

! Niebezpieczeństwo odniesienia obrażeń i uszkodzeń przez przechylenie urządzenia chłodniczego.

Gdy urządzenie chłodnicze jest ustawiane przez jedną osobę, zwiększa się ryzyko odniesienia obrażeń i uszkodzeń.

Bezwzględnie ustawiać urządzenie chłodnicze z pomocą drugiej osoby.

! Niebezpieczeństwo uszkodzeń przez uderzenie drzwi urządzenia.

Drzwi urządzenia mogą uderzyć o ścianę pomieszczenia i zostać w ten sposób uszkodzone.

Zamontować dołączony ogranicznik otwarcia drzwi, zanim urządzenie zostanie ustawione.

Zabezpieczyć drzwi urządzenia przed uderzeniem, np. przez filcowe odbojniki na ścianie pomieszczenia.

! Niebezpieczeństwo uszkodzenia podłogi.

Przesuwanie urządzenia chłodniczego może doprowadzić do uszkodzenia podłogi.

Przesuwać urządzenie ostrożnie na delikatnych podłogach.

W celu ułatwienia ustawienia z tyłu na górze urządzenia chłodniczego umieszczono uchwyty transportowe, a na dole rolki transportowe (w zależności od modelu).

Instalacja

Urządzenie chłodnicze ustawiać wyłącznie bez załadunku.

- Podłączyć urządzenie chłodnicze do sieci elektrycznej, zgodnie z opisem w rozdziale „Podłączenie elektryczne”.
- Ostrożnie przesunąć urządzenie chłodnicze w docelowe miejsce ustawienia.
- Ustawić urządzenie chłodnicze przed ścianą, zachowując wymagany odstęp od tylnej części urządzenia.

Wyrównywanie urządzenia chłodniczego

⚠ Niebezpieczeństwo uszkodzeń i zranień przez wypadnięcie drzwi urządzenia lub przechylenie urządzenia chłodniczego.

Jeśli dodatkowa nóżka ustawcza w dolnej podstawie zawiasu nie przylega prawidłowo do podłogi, drzwi urządzenia mogą wypaść lub urządzenie chłodnicze może się przechylić.

Wykręcić nóżkę ustawczą za pomocą dostarczonego klucza płaskiego, tak żeby nóżka ustawcza oparła się na podłodze.

Następnie wykręcić nóżkę jeszcze o kolejne ćwierć obrotu.

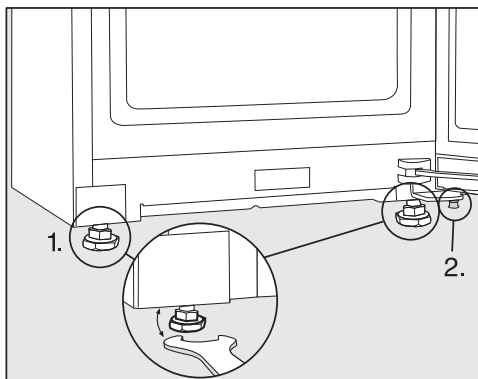

- Wypoziomować urządzenie chłodnicze za pomocą poziomnicy i dostarczonego wraz z urządzeniem klucza płaskiego i podeprzeć drzwi urządzenia.
1. Ustawić przednie nóżki ustawcze.
 2. Wykręcić dodatkową nóżkę ustawczą na tyle, tak żeby nóżka ustawcza oparła się na podłodze. Następnie wykręcić nóżkę jeszcze o kolejne ćwierć obrotu.

Integracja urządzenia chłodniczego w zabudowie kuchennej

Urządzenie chłodnicze można obudować szafkami kuchennymi.

Zużycie energii zostało określone przy odstępnie 25 mm między tylną częścią urządzenia a ścianą. Jeśli odstęp od ściany wynosi poniżej 25 mm, urządzenie chłodnicze zachowuje swoją funkcjonalność, jednak zużycie energii nieznacznie wzrasta. W przypadku wysokich temperatur otoczenia może również dojść do tworzenia się wody kondensacyjnej.

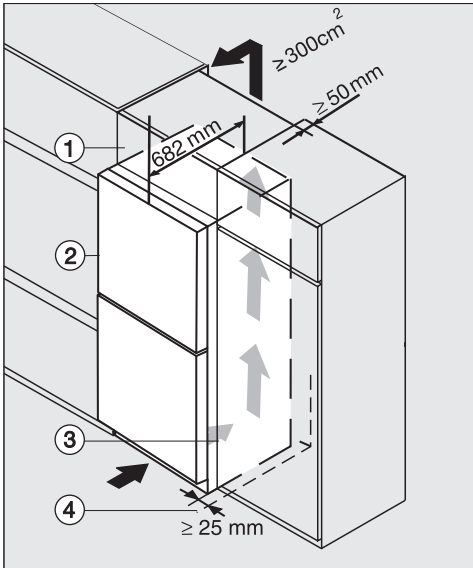

Urządzenie chłodnicze z frontem szklanym K(S)/FN(S)/KFN 4xxx X **ObsidianBlack/matowy, BlackBoard, BrilliantWhite, BlackSteel, GraphitGrey**

- ① Nadstawka
- ② Urządzenie chłodnicze, głębokość drzwi = 82 mm
- ③ Szafka kuchenna
- ④ Ściana pomieszczenia

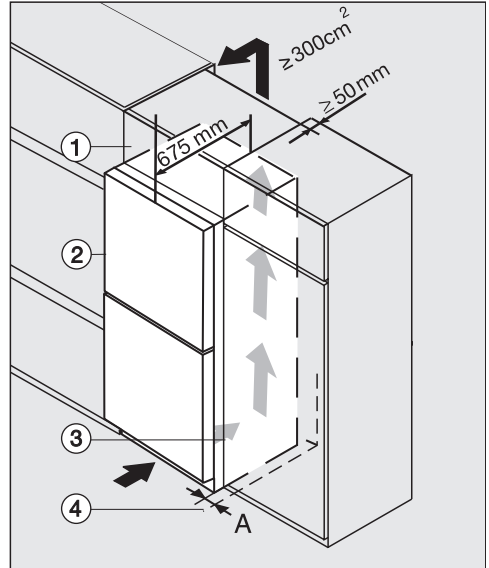

K(S)/FN(S)/KFN 4xxx X **stal szlachetna/CleanSteel, biały, BlackSteel, srebrny anodowany**

- ① Nadstawka
 - ② Urządzenie chłodnicze, głębokość drzwi = 75 mm
 - ③ Szafka kuchenna
 - ④ Ściana pomieszczenia
- A** = 25 mm (z uchwytem wpuszczanym)/60 mm (z uchwytem)

Instalacja

 Zagrożenie pożarowe i ryzyko uszkodzeń przez niewystarczającą wentylację.

Jeśli urządzenie chłodnicze nie jest wystarczająco wentylowane, kompresor włącza się częściej i pracuje przez dłuższy czas. Prowadzi to do zwiększonego zużycia energii i wyższej temperatury roboczej kompresora. To z kolei może spowodować uszkodzenie urządzenia chłodniczego.

Zwrócić uwagę na wystarczającą wentylację urządzenia chłodniczego. Bezwzględnie przestrzegać zalecanych przekrojów otworów wentylacyjnych.

Otworów wentylacyjnych nie wolno zasłaniać ani zastawiać.

Regularnie czyścić obszary wentylacji, aby usunąć kurz i brud.

Im przekroje wentylacyjne są większe, tym bardziej energooszczędnie pracuje kompresor.

- Ustawić urządzenie chłodnicze obok szafki kuchennej.

- Front urządzenia musi wystawać przynajmniej o grubość drzwi w stosunku do frontów szafek kuchennych. Dzięki temu można swobodnie otwierać i zamykać drzwi urządzenia.
- W przypadku ustawiania urządzenia chłodniczego obok ściany pomieszczenia ④ między ścianą pomieszczenia ④ a urządzeniem chłodniczym ② należy zachować odstęp **(A)**.
- W celu wyrównania urządzenia do wysokości zabudowy kuchennej nad urządzeniem chłodniczym można zamontować odpowiednią nadstawkę ①.

Na całej szerokości nadstawki musi być dostępny przewód wylotowy o głębokości 50 mm.

Przekrój wentylacyjny pod sufitem pomieszczenia musi wynosić przynajmniej 300 cm^2 , aby umożliwić swobodne odprowadzanie ogrzanego powietrza.

Wymiary urządzenia

Wymiary montażowe/Widok z góry

FNS 4882 ... edt/cs

Wszystkie wymiary podane są w mm.

Prawidłowe działanie urządzenia chłodniczego jest zagwarantowane wtedy, gdy podane wymiary przekrojów wentylacyjnych są swobodnie zachowane.

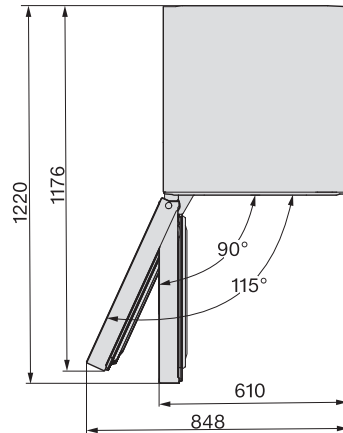
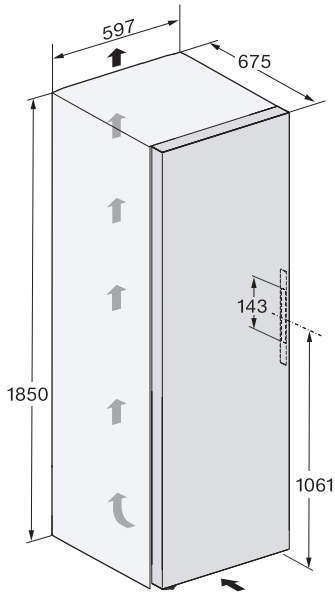

Instalacja

Przyłącza

FNS 4882 ... edt/cs

Wszystkie wymiary podane są w mm.

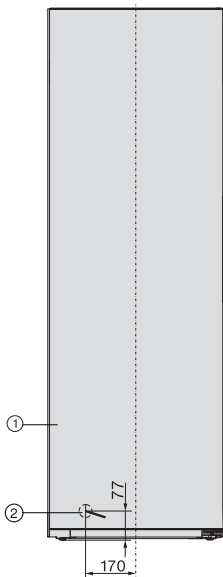

- ① Widok z przodu
- ② Przewód przyłączeniowy, długość = 2100 mm
Dłuższy przewód przyłączeniowy jest do nabycia w serwisie Miele.

Wymiary montażowe/Widok z góry

FNS 4882 ... edt/cs + KS 4885 ... edt/cs

Dalsze informacje można znaleźć w tym rozdziale w punkcie „Ustawianie kilku urządzeń chłodniczych – ustawienie side-by-side” oraz w instrukcji montażu, dołączonej do zestawu montażowego side-by-side.

Wszystkie wymiary podane są w mm.

Prawidłowe działanie urządzenia chłodniczego jest zagwarantowane wtedy, gdy podane wymiary przekrojów wentylacyjnych są swobodnie zachowane.

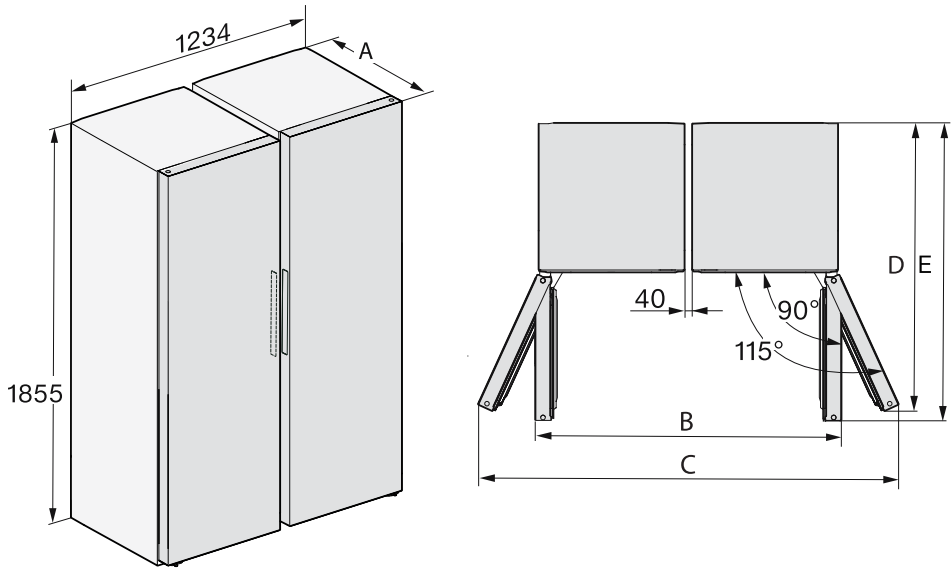

	A	B	C	D	E
FNS 4882 D edt/cs + KS 4887 DD edt/cs	675	1260	1736	1176	1220

Instalacja

Wymiary montażowe/Widok z góry

FNS 4882 ... edt/cs N

Wszystkie wymiary podane są w mm.

Prawidłowe działanie urządzenia chłodniczego jest zagwarantowane wtedy, gdy podane wymiary przekrojów wentylacyjnych są swobodnie zachowane.

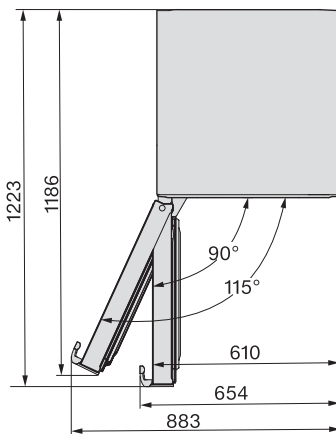
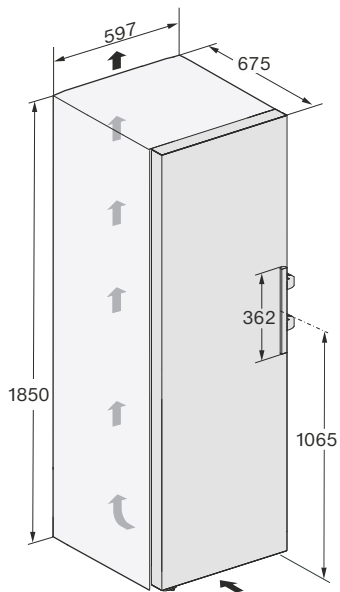

Przyłącza

FNS 4882 ... edt/cs N

Wszystkie wymiary podane są w mm.

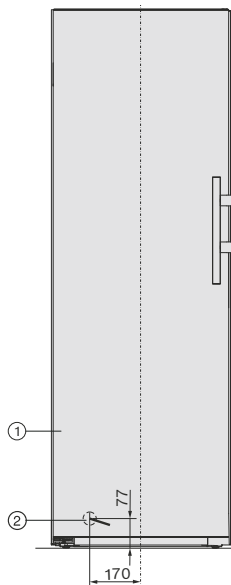

- ① Widok z przodu
- ② Przewód przyłączeniowy, długość = 2100 mm
Dłuższy przewód przyłączeniowy jest do nabycia w serwisie Miele.

Instalacja

Wymiary montażowe/Widok z góry

FNS 4882 ... edt/cs N + KS 4885 ... edt/cs N

Dalsze informacje można znaleźć w tym rozdziale w punkcie „Ustawianie kilku urządzeń chłodniczych – ustawienie side-by-side“.

Wszystkie wymiary podane są w mm.

Prawidłowe działanie urządzenia chłodniczego jest zagwarantowane wtedy, gdy podane wymiary przekrojów wentylacyjnych są swobodnie zachowane.

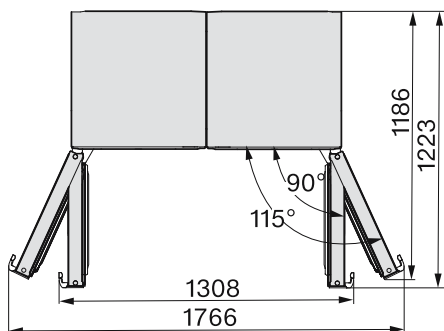
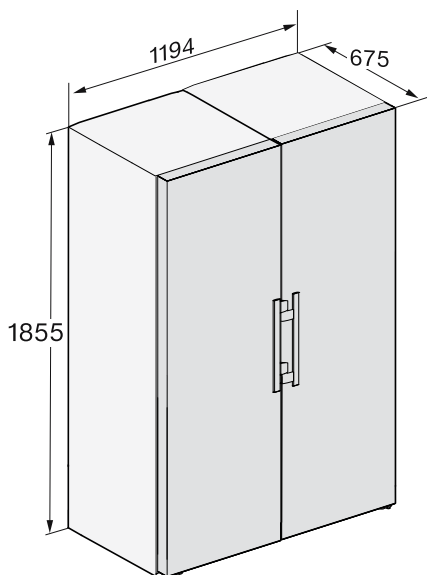

Podłączenie elektryczne

Urządzenie chłodnicze można podłączyć do gniazda ochronnego wyłącznie za pomocą dostarczonego przewodu przyłączeniowego.

Ustawić urządzenie chłodnicze w taki sposób, aby gniazdo było łatwo dostępne. Jeśli gniazdo nie jest swobodnie dostępne, proszę się upewnić, że po stronie instalacji dostępne jest urządzenie rozłączające wszystkie bieguny.

⚠ Zagrożenie pożarowe przez przeżranie.

Zasilanie urządzenia chłodniczego za pośrednictwem gniazd wielokrotnych i przedłużaczy może doprowadzić do przecięcia kabla.

Ze względów bezpieczeństwa nie należy stosować żadnych gniazd wielokrotnych ani przedłużaczy.

Instalacja elektryczna musi być wykonana zgodnie z obowiązującymi normami.

Ze względów bezpieczeństwa zalecamy zabezpieczenie obwodu elektrycznego, do którego przyłączone jest urządzenie chłodnicze, za pomocą wyłącznika różnicowoprądowego (RCD) typu .

Uszkodzony przewód przyłączeniowy może zostać wymieniony wyłącznie na specjalny przewód przyłączeniowy takiego samego typu (dostępny w serwisie Miele). Ze względów bezpieczeństwa wymiana może zostać dokonana wyłącznie przez wykwalifikowanego fachowca lub serwis Miele.

Informacje dotyczące wartości znamionowych i odpowiedniego zabezpieczenia są zamieszczone w tej instrukcji użytkownika lub na tabliczce znamionowej. Porównać te dane z danymi przyłą-

cza elektrycznego w miejscu instalacji. W razie wątpliwości należy zasięgnąć opinii elektryka.

Możliwa jest czasowa lub stała praca na autonomicznym lub niezsynchronizowanym z siecią systemie zasilania (jak np. mikrosieci, systemy rezerwowe). Warunkiem dla takiej eksploatacji jest zgodność systemu zasilania ze specyfikacją EN 50160 lub porównywalną.

Środki ochronne przewidziane w instalacji domowej i w tym produkcie Miele muszą być zapewnione w swojej funkcji i działaniu również w trybie pracy autonomicznej lub niezsynchronizowanej z siecią, albo muszą być zastąpione przez równoważne środki w instalacji. Patrz np. aktualne wydanie VDE-AR-E 2510-2.

Podłączenie urządzenia chłodniczego

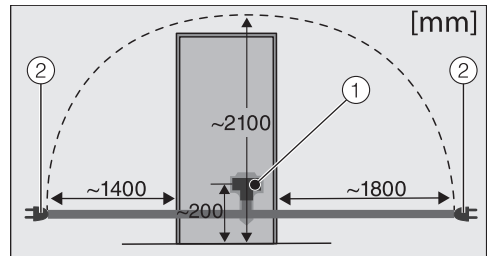

Tył urządzenia chłodniczego

- ① Wtyczka urządzenia
- ② Wtyczka sieciowa

■ Podłączyć wtyczkę urządzenia.

Zwrócić uwagę na to, żeby wtyczka urządzenia dobrze się zatrasnęła.

■ Włożyć wtyczkę sieciową urządzenia chłodniczego do gniazdka.

Urządzenie chłodnicze jest teraz podłączone do sieci elektrycznej.

Opis urządzenia

Przegląd urządzenia

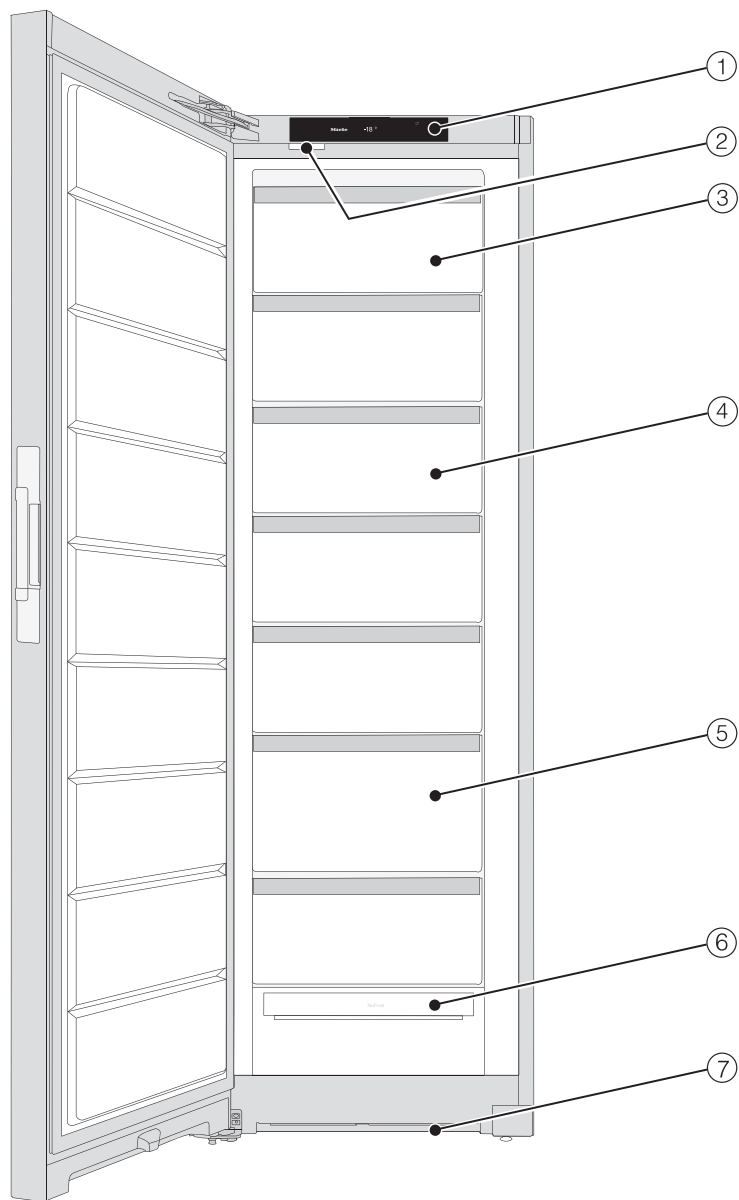

- ① Wyświetlacz
- ② Oświetlenie wnętrza
- ③ Wychylana szuflada na mrożonki
- ④ Szuflada na mrożonki
- ⑤ Szuflada na mrożonki XXLBox
- ⑥ Moduł NoFrost
- ⑦ Przekrój wentylacyjny

Opis urządzenia

Ekran startowy

Wyświetlacz dotykowy może zostać zarysowany przez spiczaste lub ostre przedmioty, jak np. długopis.

Wyświetlacza dotykowego dotykać wyłącznie palcami.

Gdy palce są zimne, wyświetlacz dotykowy może nie zareagować.

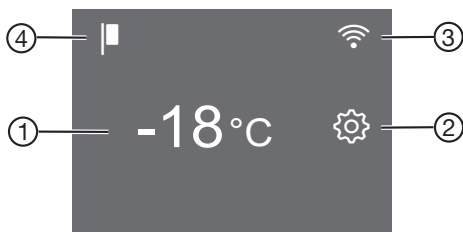













- ① Wskazanie temperatury dla komory mrożenia
- ② Przycisk dotykowy trybu ustawień  do wybierania różnych funkcji w trybie ustawień
- ③ Wskazanie statusu połączenia (widoczne tylko po skonfigurowaniu połączenia z siecią)
- ④ Wskazanie trybu pokazowego (widoczne tylko wtedy, gdy została włączona funkcja Tryb pokazowy)

Zasady obsługi

- Nacisnąć żądany obszar lub żądany symbol na ekranie startowym.
- Przeciągnąć po wyświetlaczu palcem w lewo lub w prawo, aż pośrodku pojawi się żądana wartość lub żądany symbol.
- W celu potwierdzenia nacisnąć żądany wybór na wyświetlaczu. Żądana wartość lub żądany symbol zaczyna się świecić na pomarańczowo (z niektórymi wyjątkami).
- Aby opuścić poziom ustawień, nacisnąć  lub OK.

Tryb ustawień

W trybie ustawień można wybierać następujące funkcje i częściowo zmieniać ich ustawienia:

Symbol	Funkcja	Ustawienie fabryczne
	Włączanie lub wyłączanie funkcji Tryb Party (patrz rozdział „Pozostałe ustawienia“)	wył.
	Włączanie lub wyłączanie funkcji blokady (patrz rozdział „Pozostałe ustawienia“)	 (wył.)
	Włączanie lub wyłączanie funkcji Tryb szabasowy (patrz rozdział „Pozostałe ustawienia“)	wył.
	Wyświetlanie wersji trybu szabasowego	—
	Zmiana okresu czasu do uaktywnienia alarmu drzwi (patrz rozdział „Pozostałe ustawienia“)	1:00
	Konfigurowanie po raz pierwszy funkcji Miele@home, aktywacja lub dezaktywacja WiFi lub resetowanie konfiguracji sieci (patrz rozdział „Pozostałe ustawienia“)	APP
	Włączanie lub wyłączanie dźwięku przycisków	wł.
	Zmiana głośności dźwięków ostrzegawczych i sygnałów dźwiękowych lub całkowite wyłączenie dźwięków ostrzegawczych i sygnałów dźwiękowych (patrz rozdział „Pozostałe ustawienia“)	wł. /poziom 5
	Zmiana jasności wyświetlacza (patrz rozdział „Pozostałe ustawienia“)	poziom 4
°C/°F	Zmiana jednostek temperatury (stopnie Celsjusza lub stopnie Fahrenheita)	°C
	Wyłączanie funkcji Tryb pokazowy (widoczne tylko wtedy, gdy włączona) (patrz rozdział „Pozostałe ustawienia“)	wył.
	Przywracanie ustawień do stanu fabrycznego (patrz rozdział „Pozostałe ustawienia“)	—

Opis urządzenia

- i** Wywoływanie informacji (identyfikator modelu i numer fabryczny) dotyczących urządzenia chłodniczego (patrz rozdział „Pozostałe ustawienia”) —

Organizacja wnętrza

Wychylanie górnej szuflady

Szuflada może zostać wychylona. Dzięki temu mrożonki dają się łatwo wyjmować.

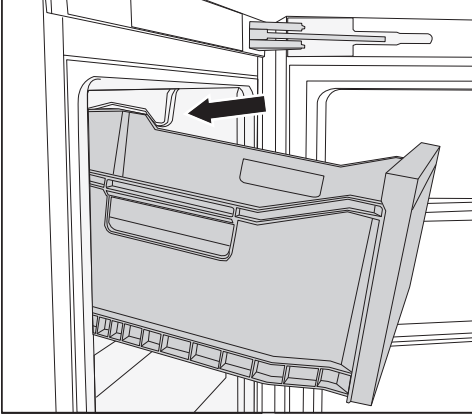

■ Wyciągnąć szufladę.

Szuflada jest zabezpieczona przez ograniczniki wysuwu i nie może wypaść.

Szuflada na mrożonki XXL Box

Bardzo wysoka szuflada na mrożonki oferuje większą pojemność i tym samym więcej miejsca do przechowywania nieporęcznych, wysokich mrozonek.

Wyposażenie dostarczone z urządzeniem

Tacka na kostki lodu

Ogranicznik otwarcia drzwi

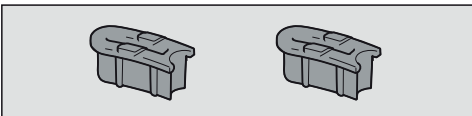

Zawiasy drzwi są fabrycznie ustawione w taki sposób, że drzwi urządzenia mogą zostać otwarte do 115°. Jeśli drzwi u-

rządzenia, np. obijają się o ścianę przy otwieraniu, można ograniczyć ich kąt otwarcia do ok. 90°.

Dokonaj montażu zgodnie z dołączoną instrukcją montażu.

Zestaw montażowy side-by-side

w zależności od modelu

Do ustawienia dwóch urządzeń chłodniczych obok siebie w układzie „side-by-side”.

Wyposażenie dodatkowe

Asortyment Miele obejmuje wiele pomocnych akcesoriów i środków do czyszczenia i pielęgnacji, dostosowanych do urządzenia.

W sklepie internetowym Miele, w serwisie Miele lub u swojego sprzedawcy Miele można nabyć produkty przeznaczone specjalnie do urządzeń chłodniczych, jak np. środki do pielęgnacji urządzeń i akcesoria.

Do sklepu internetowego Miele można się dostać za pomocą następującego kodu QR:



Włączanie i wyłączanie urządzenia chłodniczego

Przed pierwszym użyciem

- Usunąć wszystkie materiały opakowaniowe i folie ochronne.
- Wyczyścić wnętrze urządzenia i wyposażenie.

Podłączanie urządzenia chłodniczego



- Podłączyć urządzenie chłodnicze do sieci elektrycznej, zgodnie z opisem w rozdziale „Podłączenie elektryczne“.



Na wyświetlaczu pojawia się najpierw Miele, potem .

Włączanie urządzenia chłodniczego

- Otworzyć drzwi urządzenia.
- Nacisnąć  na wyświetlaczu.

Urządzenie chłodnicze zaczyna chłodzić i zapala się oświetlenie wnętrza.

Gdy tylko zostanie osiągnięta ustawiona temperatura, symbol   gaśnie, wskazanie temperatury świeci się stale i milknie sygnał ostrzegawczy.



- Jeżeli sygnał ostrzegawczy będzie Państwu przeszkadzał, proszę nacisnąć  .

Sygnał ostrzegawczy milknie.

Urządzenie chłodnicze ustawia się na ustawione wstępnie temperatury.

Produkty spożywcze wkładać do komory mrożenia dopiero wtedy, gdy temperatura w komorze mrożenia będzie wystarczająco niska (przynajmniej $-18\text{ }^{\circ}\text{C}$).

Wyłączanie urządzenia

- Nacisnąć wskazanie temperatury na wyświetlaczu.
- Przeciągnąć w prawo, aż pośrodku pojawi się .
- Nacisnąć .

Chłodzenie i oświetlenie wnętrza zostają wyłączone.

Na wyświetlaczu pojawia się .

Uwaga: urządzenie chłodnicze nie jest odłączone od sieci elektrycznej, gdy jest wyłączone.

W razie dłuższej nieobecności

Gdy urządzenie chłodnicze będzie przez dłuższy czas wyłączone, ale nie zostanie umyte, przy zamkniętych drzwiach istnieje ryzyko rozwoju pleśni.

Konieczne umyć urządzenie chłodnicze przed dłuższą nieobecnością.

Jeśli urządzenie nie będzie używane przez dłuższy czas, należy:

- Wyłączyć urządzenie chłodnicze.
- Wyjąć wtyczkę z gniazdka lub wyłączyć odpowiedni bezpiecznik instalacji domowej.
- Aby zapewnić wystarczającą wentylację i uniknąć wytworzenia nieprzyjemnego zapachu, należy wyczyścić urządzenie chłodnicze i pozostawić je otwarte.

Włączanie i wyłączanie urządzenia chłodniczego

Wymagania wstępne dla połączeń sieciowych

Przy łączeniu z siecią należy pamiętać o następujących wymaganiach:



1. W miejscu ustawienia dostępna jest sieć domowa.
Masz przygotowane hasło do sieci Wi-Fi.
2. Aplikacja Miele jest dostępna na mobilnym urządzeniu końcowym.
3. Posiadasz konto użytkownika w aplikacji Miele.

Aplikacja Miele

Aplikację Miele można bezpłatnie pobrać z Apple App Store® lub z Google Play Store™.



Konfiguracja pierwszego połączenia z siecią

- Nacisnąć symbol .
- Przesuwać palcem w lewo lub w prawo, aż pośrodku pojawi się symbol .
- Nacisnąć symbol .
- Nacisnąć palcem żądaną metodę połączenia (APP lub WPS).

Po udanym logowaniu na wyświetlaczu pojawia się symbol .

Jeśli nie udało się nawiązać połączenia, na wyświetlaczu pojawia się symbol .

- W takim przypadku ponownie uruchomić proces.
- Aby wyjść z tego poziomu ustawień, nacisnąć symbol .

Przeprowadzanie Scan & Connect

- Proszę zeskanować kod QR.

Jeśli posiadają Państwo zainstalowaną aplikację Miele i utworzone konto użytkownika, zostaną Państwo przekierowani bezpośrednio do łączenia z siecią.

Jeśli nie zainstalowali Państwo jeszcze aplikacji Miele, zostaną Państwo skierowani do sklepu Apple App Store® lub Google Play Store™.

- Proszę zainstalować aplikację Miele i skonfigurować konto użytkownika.
- Zeskanować ponownie kod QR.

Aplikacja Miele przeprowadzi Państwa przez konfigurację.

(w zależności od modelu)



Prawidłowa temperatura

Prawidłowe ustawienie temperatury ma decydujące znaczenie dla okresu przechowywania produktów spożywczych. Wraz ze spadkiem temperatury ulegają spowolnieniu procesy wzrostu mikroorganizmów. Produkty spożywcze nie psują się tak szybko.

Aby zamrozić świeże produkty spożywcze, wymagana jest temperatura **-18 °C**. Dzięki temu może zostać przedłużony okres trwałości produktów spożywczych i zostaje przy tym zachowana optymalna jakość.

Gdy tylko temperatura wzrośnie powyżej **-10 °C**, rozpoczyna się rozkład przez mikroorganizmy i czas przydatności do spożycia ulega skróceniu. Z tego względu produkty spożywcze rozmrożone częściowo lub całkowicie mogą zostać ponownie zamrożone dopiero wtedy, gdy zostaną przerobione (ugotowane lub upieczone). Wysokie temperatury uśmiercają większość mikroorganizmów.

Temperatura w urządzeniu chłodniczym podnosi się tym bardziej:

- im częściej i dłużej otwierane są drzwi urządzenia.
- im więcej produktów spożywczych jest przechowywanych.
- im cieplejsze są świeżo dokładane produkty spożywcze.
- im wyższa jest temperatura otoczenia urządzenia chłodniczego. Urządzenie chłodnicze jest przeznaczone dla określonej klasy klimatycznej (zakresu temperatur otoczenia), której granice muszą być zachowane.

Przy stałej temperaturze mrożenia **-18 °C** i odpowiedniej higienie można wykorzystać maksymalny czas przecho-

wywania produktów spożywczych, zmniejszając w ten sposób ilość odpadów.

Wskazanie temperatury

W normalnym trybie na wyświetlaczu pokazywana jest **najwyższa temperatura w komorze mrożenia**, panująca aktualnie w urządzeniu.

W zależności od temperatury otoczenia i ustawień może minąć nawet kilka godzin, zanim żądana temperatura zostanie osiągnięta i będzie stale wyświetlana.

Ustawianie temperatury

- Nacisnąć wskazanie temperatury na wyświetlaczu.
- Przeciągnąć w lewo lub w prawo, aż pośrodku pojawi się żądana temperatura.
- W celu potwierdzenia nacisnąć palcem na żądaną temperaturę.

Wskazanie temperatury zmienia się z powrotem na rzeczywistą wartość temperatury, panującą w danym momencie w urządzeniu chłodniczym.

Możliwe wartości ustawień:

- komora mrożenia: **-15 do -28 °C**

Alarm temperaturowy i alarm drzwi

 Zagrożenie zdrowia przez spożycie zepsutych produktów spożywczych.

Jeśli temperatura przez dłuższy czas była wyższa niż $-18\text{ }^{\circ}\text{C}$, należy sprawdzić, czy mrożonki nie zostały rozmrożone całkowicie lub częściowo. Termin przydatności do spożycia produktów spożywczych ulega wówczas skróceniu.

Proszę sprawdzić, czy mrożonki nie są rozmrożone częściowo lub całkowicie. W takim przypadku należy zużyć takie produkty spożywcze tak szybko, jak to możliwe, lub poddać je dalszej obróbce (gotowaniu lub pieczeniu), zanim zostaną ponownie zamrożone.

Sygnal akustyczny i optyczny może się pojawić w następujących sytuacjach:

- Po włączeniu urządzenia chłodniczego temperatura w jednej ze stref temperaturowych zbyt mocno odbiega od ustawionej temperatury.
- Przy układaniu i wyjmowaniu mrozonek napłynie zbyt dużo ciepłego powietrza z pomieszczenia.
- Zamrażana jest większa ilość produktów spożywczych.
- Zamrażane są ciepłe świeże produkty spożywcze.
- Wystąpiła awaria zasilania.
- Urządzenie chłodnicze jest uszkodzone.

Przed wyłączeniem alarmu temperaturowego należy ustalić i usunąć przyczynę alarmu.

Alarm temperaturowy

Urządzenie chłodnicze jest wyposażone w alarm temperaturowy drzwi, żeby wzrost temperatury w komorze mrożenia nie mógł pozostać niezauważony.

Jeśli temperatura osiągnie zbyt wysoki zakres temperaturowy, symbol  w polu wskazań temperatury świeci się na czerwono.

Dodatkowo rozlega się dźwięk ostrzegawczy, aż zostanie zakończony stan alarmowy lub nastąpi wcześniejsze wyłączenie dźwięku ostrzegawczego.

To, kiedy urządzenie chłodnicze rozpozna zakres temperaturowy jako zbyt wysoki, zależy od ustawionej temperatury.

Jeżeli sygnał ostrzegawczy będzie Państwu przeszkadzał, można go wcześniej wyłączyć.

■ Nacisnąć .

Komunikat ostrzegawczy został potwierdzony:  gaśnie, sygnał ostrzegawczy milknie.

Na wyświetlaczu pojawia się ekran startowy: w obszarze wskazań temperatury przez ok. 1 minutę miga najwyższa temperatura, jaka dotychczas panowała w urządzeniu chłodniczym. Następnie wskazanie temperatury zmienia się na aktualną temperaturę w urządzeniu chłodniczym.

Obsługa

Alarm drzwi

Urządzenie chłodnicze jest wyposażone w alarm drzwi, żeby uniknąć strat energii w przypadku pozostawienia otwartych drzwi urządzenia i żeby chronić chłodzone produkty przed ogrzaniem.

Gdy drzwi urządzenia pozostają otwarte przez dłuższy czas, symbol  w obszarze wskazań temperatury świeci się na żółto. Dodatkowo rozlega się sygnał ostrzegawczy i oświetlenie wnętrza świeci się pulsacyjnie.

Okres czasu do zastosowania alarmu drzwi może zostać zmieniony (patrz rozdział „Pozostałe ustawienia“).

Akustyczny sygnał ostrzegawczy alarmu drzwi można wyłączyć (patrz rozdział „Pozostałe ustawienia“).

Gdy tylko drzwi urządzenia zostaną zamknięte, sygnał ostrzegawczy milknie i gaśnie  na wyświetlaczu.

Wcześniejsze wyłączenie alarmu drzwi

■ Nacisnąć symbol .

Sygnał ostrzegawczy milknie, gaśnie symbol  i oświetlenie wnętrza świeci się stale.

Jeśli drzwi urządzenia nie zostaną zamknięte, alarm drzwi powtarza się po ok. 1 minucie.

SuperFrost ❄

Przy włączonej funkcji SuperFrost ❄ **komora mrożenia** zostanie bardzo szybko schłodzona do najniższej wartości (w zależności od temperatury otoczenia). Urządzenie chłodnicze pracuje z najwyższą możliwą wydajnością chłodzenia i temperatura spada. Wybrać tę funkcję przed zamrażaniem świeżych produktów spożywczych. W ten sposób produkty spożywcze zostaną szybko przemrożone „na wskroś” i zachowają dzięki temu wartości odżywcze, witaminy, wygląd i smak.

Przy włączonej funkcji SuperFrost ❄ może dojść do wzmocnienia odgłosów urządzenia.

Funkcja SuperFrost musi zostać włączona ok. **6 godzin przed włożeniem** produktów spożywczych przeznaczonych do zamrożenia. Aby wykorzystać **maksymalną zdolność mrożenia, 24 godziny wcześniej** musi zostać włączona funkcja SuperFrost ❄.

Funkcja SuperFrost ❄ wyłącza się automatycznie po maksymalnie 72 godzinach. Urządzenie chłodnicze pracuje znowu z normalną wydajnością chłodzenia. Czas do wyłączenia funkcji zależy od ilości świeżo dołożonych produktów spożywczych.

Wskazówka: Aby zaoszczędzić energię, funkcję SuperFrost można wyłączyć samodzielnie, gdy tylko produkty spożywcze lub napoje zostaną wystarczająco schłodzone.

Nie ma potrzeby włączania funkcji SuperFrost, gdy:

- dokładane są już zamrożone produkty spożywcze.
- dokłada się dziennie nie więcej niż 2 kg produktów spożywczych.

Włączanie i wyłączanie funkcji SuperFrost ❄️

- Nacisnąć wskazanie temperatury.
- Aby wyłączyć i z powrotem wyłączyć funkcję SuperFrost, nacisnąć ❄️.

Przy **włączonej** funkcji SuperFrost symbol ❄️ świeci się na pomarańczowo.

- Opuścić ten poziom ustawień, naciskając wskazanie temperatury.

Zamrażanie i przechowywanie świeżych produktów spożywczych

Przed włożeniem

- W przypadku świeżych produktów spożywczych w ilości większej niż 2 kg, 6 godzin przed włożeniem produktów spożywczych należy wyłączyć funkcję SuperFrost ❄️.
- W przypadku jeszcze większej ilości mrozonek, funkcję SuperFrost ❄️ należy wyłączyć 24 godziny przed włożeniem produktów spożywczych.

Mrozonki znajdujące się już w urządzeniu uzyskają dzięki temu rezerwę zimna.

- Zamrażać wyłącznie świeże i nieuszkodzone produkty spożywcze.

Proszę zwrócić uwagę, że określone produkty spożywcze nie nadają się do zamrażania. Należą do nich np. rodzaje warzyw, które zwykle są spożywane na surowo, jak sałata liściasta lub rzodkiewka.

Wskazówka: Aby owoce i warzywa zachowały kolor, smak, aromat i witaminę C, przed zamrożeniem należy je zblanszować. W tym celu warzywa należy wkładać porcjami do wrzącej wody na 2–3 minuty. Następnie wyjąć warzywa i szybko schłodzić w zimnej wodzie. Pozostawić warzywa do obcieknięcia.

Wkładanie mrozonek

⚠️ Niebezpieczeństwo uszkodzeń przez zbyt ciężki ładunek. Zbyt ciężki ładunek może doprowadzić do uszkodzenia szuflady na mrozonki.

Przestrzegać zawsze maksymalnej wielkości załadunku:
dolna szuflada na mrozonki = 11 kg
wszystkie pozostałe szuflady na mrozonki = 19 kg

Zamrażane produkty spożywcze nie mogą dotykać już zamrożonych produktów spożywczych, aby nie spowodować ich rozmrożenia.

- Aby uniknąć przymarzania produktów spożywczych, opakowania należy wkładać suche.

Aby produkty spożywcze szybko zamarły „na wskroś”, nie należy przekraczać następujących wielkości opakowania:

- owoce i warzywa maks. 1 kg
- mięso maks. 2,5 kg

Obsługa

– mała ilość mrozonek

Zamrażać produkty spożywcze w górnej szufladzie na mrożonki.

- Układać mrozonki w miarę możliwości tak żeby dotykały tyłu szuflady, dzięki czemu mrozonki możliwie szybko przemarzną „na wskroś“.

– VarioRoom: wkładanie maksymalnej ilości mrozonek (patrz tabliczka znamionowa).

Jeśli nie jest zagwarantowane doprowadzenie powietrza do komory mrożenia, zmniejsza się wydajność chłodzenia i wzrasta zużycie energii.

Nie wyjmować dolnej szuflady na mrozonki z urządzenia chłodniczego.

Przy dokładaniu mrozonek proszę uważać, żeby nie zasłonić szczelin wentylacyjnych.

Wskazówka: Do włożenia większych produktów, jak np. indyk lub dziczyzna, można wyjąć poszczególne szuflady na mrozonki, powiększając w ten sposób obszar nad szufladą.

Rozłożyć produkty spożywcze do zamrożenia pomiędzy wszystkie szuflady na mrozonki, **za wyjątkiem** dolnej szuflady na mrozonki.

- Układać mrozonki w miarę możliwości tak żeby dotykały tyłu szuflady, dzięki czemu mrozonki możliwie szybko przemarzną „na wskroś“.

Po zamrażaniu:

- Wyłączyć funkcję SuperFrost ❄.
- Włożyć zamrożone mrozonki do szuflad na mrozonki i wsunąć szuflady z powrotem do urządzenia.

Szybkie schładzanie napojów

Butelki, które zostały włożone do komory mrożenia w celu szybkiego schłodzenia, należy z powrotem wyjąć **najpóźniej po jednej godzinie**. Butelki mogą popękać.

Przygotowywanie kostek lodu

- Napełnić pojemnik na kostki lodu w trzech czwartych wodą i wstawić pojemnik na kostki lodu na dno szuflady na mrozonki.
- Do podważenia przymarznętego pojemnika na kostki lodu zastosować tępy przedmiot, np. trzonek łyżki.

Wskazówka: Kostki lodu można łatwo wyjąć z tacki, gdy przytrzyma się ją przez chwilę pod bieżącą wodą.

Objaśnienia dotyczące poszczególnych ustawień



Poniżej są opisane tylko te ustawienia, które wymagają dalszych objaśnień.



Podczas znajdowania się w trybie ustawień , alarm drzwi lub inne komunikaty ostrzegawcze są automatycznie wyciszane.

Tryb Party

Funkcja Tryb Party  jest zalecana, gdy mają zostać szybko schłodzone lub zamrożone duże ilości świeżo dołożonych produktów spożywczych.

Wskazówka: Funkcję Tryb Party  należy włączyć ok. 4 godziny przed włożeniem produktów spożywczych.



Po włączeniu funkcji Tryb Party  zostaje automatycznie włączona funkcja SuperFrost .

Funkcja Tryb Party  wyłącza się automatycznie po ok. 24 godzinach. Funkcję Tryb Party  można jednak wyłączyć wcześniej.

W przypadku wystąpienia awarii zasilania funkcja Tryb Party  zostaje wyłączona.

Włączanie funkcji blokady /

Włączona funkcja blokady chroni przed niepożądanym wyłączeniem urządzenia chłodniczego i przed niezamierzonym przestawieniem przez osoby nieuprawnione, np. dzieci.

- Nacisnąć .
- Przeciągnąć w lewo lub w prawo, aż pośrodku pojawi się .
- Nacisnąć .

Przy włączonej funkcji blokady symbol  świeci się na pomarańczowo.

- Zamknąć drzwi urządzenia. Dopiero wtedy funkcja blokady  jest aktywna.

Chwilowa dezaktywacja funkcji blokady /

Funkcję blokady można chwilowo zdezaktywować, np. w celu przestawienia temperatury:

- Nacisnąć wskazanie temperatury.
- Naciskać  przez ok. 6 sekund.





Wskazanie przeskakuje do przestawienia temperatury.

- Dokonać teraz żądanych ustawień.

Po zamknięciu drzwi urządzenia funkcja blokady  zostanie ponownie włączona.

Pozostałe ustawienia

Całkowite wyłączenie funkcji blokady /

- Nacisnąć .
- Naciskać  przez ok. 6 sekund.
- Przeciągnąć w lewo lub w prawo, aż pośrodku pojawi się .
- Nacisnąć .

Przy wyłączonej funkcji blokady świeci się .

Tryb szabasowy

W celu wsparcia potrzeb religijnych urządzenie chłodnicze dysponuje trybem szabasowym.

Włączony tryb szabasowy  jest wskazywany najpierw na ekranie startowym.

Po 3 sekundach wyświetlacz się wyłącza.

W czasie, gdy tryb szabasowy  jest włączony, nie można dokonywać żadnych ustawień na urządzeniu chłodniczym.

Zwrócić uwagę na to, czy drzwi urządzenia są dobrze zamknięte, ponieważ ostrzeżenia optyczne i akustyczne są wyłączone.

Funkcja Tryb szabasowy  wyłącza się automatycznie po ok. 80 godzinach.

Przy włączonym trybie szabasowym  zostają zdezaktywowane:

- oświetlenie wnętrza przy otwartych drzwiach urządzenia
- wszystkie sygnały akustyczne i optyczne
- wskazania temperatury
- aktywne połączenie Wi-Fi

Wszystkie inne włączone wcześniej funkcje pozostają aktywne.

 Zagrożenie zdrowia przez spożycie zepsutych produktów spożywczych.

Ponieważ ewentualna awaria zasilania podczas trybu szabasowego  nie jest wskazywana, produkty spożywcze mogą być narażone na przebywanie w podwyższonej temperaturze przez dłuższy czas. Termin przydatności do spożycia produktów spożywczych ulega wówczas skróceniu.

Jeśli podczas trybu szabasowego  wystąpi brak zasilania, należy sprawdzić jakość produktów spożywczych.

Wyłączenie trybu szabasowego

- Dotknąć ciemnego wyświetlacza.

Pojawia się .

- Nacisnąć .



Symbol  świeci się na pomarańczowo.

- Nacisnąć ponownie symbol .

Gdy tryb szabasowy jest wyłączony, symbol  świeci się na biało.

Zmiana okresu czasu do zastosowania alarmu drzwi

Tutaj można ustawić, jak szybko alarm drzwi powinien się rozlegać po otwarciu drzwi urządzenia.

- Nacisnąć .
- Przeciągnąć w lewo lub w prawo, aż pośrodku pojawi się .
- Nacisnąć .

- Przepięgnąć w lewo lub w prawo, aż pośrodku pojawi się żądany okres czasu z zakresu od 30 sekund do 3 minut: 30 sekund.
- W celu potwierdzenia naciśnięć palcem na żądane ustawienie.

Połączenie z siecią

Urządzenie chłodnicze jest wyposażone w zintegrowany moduł Wi-Fi. Moduł Wi-Fi umożliwia połączenie z siecią domową i korzystanie z aplikacji Miele na mobilnym urządzeniu końcowym.

Po pierwszym połączeniu urządzenia chłodniczego z siecią Wi-Fi połączenie będzie automatycznie przywracane przy każdym ponownym włączeniu urządzenia.

Należy upewnić się, że w miejscu ustawienia urządzenia chłodniczego dostępna jest sieć Wi-Fi o wystarczającej mocy sygnału.

Połączenie urządzenia chłodniczego z siecią Wi-Fi zwiększa zużycie energii, również wtedy, gdy urządzenie chłodnicze jest wyłączone.

Smart Extras dzięki aplikacji Miele*



Połączenie z siecią za pośrednictwem aplikacji Miele oferuje dostęp do wielu funkcji Smart Extras, które obejmują między innymi:

- sprawdzanie informacji o stanie,
- korzystanie z dodatkowych przydatnych funkcji,
- możliwość korzystania z najnowszych usprawnień i rozwiązań firmy Miele dzięki aktualizacjom oprogramowania urządzenia chłodniczego.

Szczegółowe informacje na temat Smart Extras można znaleźć na stronie internetowej Miele, w Apple App Store® lub Google Play Store™.

* Dodatkowa oferta cyfrowa Miele & Cie. KG. W zależności od modelu i lokalizacji zakres funkcji może się różnić. Wymagane jest wyrażenie zgody na ogólne warunki handlowe oraz politykę prywatności w odniesieniu do produktów i usług cyfrowych firmy Miele w aplikacji Miele. Miele zastrzega sobie prawo do zmiany lub wycofania oferty cyfrowej w dowolnym momencie.

Konfiguracja pierwszego połączenia z siecią



- Naciśnąć symbol .
- Przesuwać palcem w lewo lub w prawo, aż pośrodku pojawi się symbol .
- Naciśnąć symbol .
- Naciśnąć palcem żądaną metodę połączenia (APP lub WPS).

Po udanym logowaniu na wyświetlaczu pojawia się symbol .

Jeśli nie udało się nawiązać połączenia, na wyświetlaczu pojawia się symbol .

- W takim przypadku ponownie uruchomić proces.
- Aby wyjść z tego poziomu ustawień, naciśnąć symbol .

Dezaktywacja połączenia Wi-Fi

- Naciśnąć symbol .
- Przepięgnąć w lewo lub w prawo, aż pośrodku pojawi się symbol .
- Naciśnąć symbol .

Pozostałe ustawienia

- Aby zdezaktywować połączenie Wi-Fi, nacisnąć symbol .

Pojawi się symbol .

- Aby opuścić ten poziom ustawień, nacisnąć symbol .

Aktywacja połączenia Wi-Fi

- Nacisnąć symbol .

- Przeciągnąć w lewo lub w prawo, aż pośrodku pojawi się symbol .

- Nacisnąć symbol .

- Aby uaktywnić połączenie Wi-Fi, nacisnąć symbol .

Pojawi się symbol .

- Aby opuścić ten poziom ustawień, nacisnąć symbol .

Gdy połączenie Wi-Fi jest aktywne, na wyświetlaczu świeci symbol .

Resetowanie konfiguracji sieci

- Nacisnąć symbol .

- Przesuwać palcem w lewo lub w prawo, aż pośrodku pojawi się symbol .

- Nacisnąć symbol .

- Przesuwać palcem w prawo, aż pośrodku pojawi się symbol .

- Nacisnąć symbol .

- Nacisnąć symbol .

- Aby wyjść z tego poziomu ustawień, nacisnąć symbol .

Wszystkie dokonane ustawienia i wprowadzone wartości zostaną zresetowane.

Połączenie Wi-Fi zostało dezaktywowane, na ekranie startowym gaśnie symbol .

Konfigurację sieci należy przywrócić do stanu fabrycznego w przypadku utylizacji urządzenia chłodniczego, sprzedaży lub rozpoczęcia użytkownika używanego urządzenia chłodniczego. Z urządzenia chłodniczego zostaną usunięte wszystkie dane osobiste. Poza tym poprzedni użytkownik nie będzie już miał dostępu do urządzenia chłodniczego.

Zmiana głośności dźwięków ostrzegawczych i sygnałów dźwiękowych /

Istnieje możliwość zmiany głośności dźwięków ostrzegawczych i sygnałów dźwiękowych (np. w przypadku wystąpienia alarmu drzwi lub komunikatu błędu). Dźwięki ostrzegawcze i sygnały dźwiękowe można również wyłączyć, jeśli przeszkadzają.

- Nacisnąć symbol .

- Przeciągnąć w lewo lub w prawo, aż pośrodku pojawi się symbol .

- Nacisnąć symbol .

- Wybrać żądaną głośność, przeciągając po pasku segmentowym w lewo lub w prawo.

- Potwierdzić żądaną głośność, naciskając na pasek segmentowy.

Przy wyłączonych dźwiękach ostrzegawczych i sygnałach dźwiękowych wyświetlane jest .

Zmiana jasności wyświetlacza ☀

Jasność wyświetlacza można dopasować do warunków oświetleniowych otoczenia.

- Nacisnąć ⚙.
- Przeciągnąć w lewo lub w prawo, aż pośrodku pojawi się ☀.
- Nacisnąć ☀.
- Wybrać żądany poziom jasności, przeciągając po pasku segmentowym w lewo lub w prawo.
- Potwierdzić żądany poziom jasności, naciskając pasek segmentowy.

Wyłączanie trybu pokazowego ■

Tryb pokazowy ■ umożliwia sprzedawcom prezentację urządzenia chłodniczego bez włączonego chłodzenia. Do prywatnego użytku to ustawienie nie jest potrzebne.

Jeśli tryb pokazowy został włączony fabrycznie, na ekranie startowym pokazywane jest ■.

- Nacisnąć ⏻.
- Nacisnąć ⚙.
- Przeciągnąć w lewo lub w prawo, aż pośrodku pojawi się ■.
- Nacisnąć ■.

Po wyłączeniu trybu pokazowego ■ urządzenie chłodnicze się wyłącza i musi zostać ponownie włączone.

Przywracanie ustawień do stanu fabrycznego 🏠

Wszystkie ustawienia urządzenia chłodniczego zostaną przywrócone do stanu fabrycznego (ustawienia patrz „Opis urządzenia“).

- Nacisnąć ⚙.
 - Przeciągnąć w lewo lub w prawo, aż pośrodku pojawi się 🏠.
 - Nacisnąć 🏠.
- Pojawia się 📄.
- Nacisnąć OK.

Urządzenie chłodnicze się wyłącza i musi zostać ponownie włączone.

Informacje ⓘ

Na wyświetlaczu zostaną pokazane dane urządzenia (oznaczenie modelu i numer fabryczny).

Proszę przygotować te dane urządzenia:

- do połączenia urządzenia chłodniczego z siecią WiFi (patrz rozdział „Pozostałe ustawienia“, punkt „Miele@home“) (w zależności od modelu).
- do zgłoszenia usterki w serwisie Miele (patrz rozdział „Serwis“).
- do sprawdzenia informacji w bazie danych EPREL (patrz rozdział „Serwis“).

Czyszczenie i konserwacja

Nie wolno usuwać tabliczki znamionowej znajdującej się wewnątrz urządzenia chłodniczego. Tabliczka ta będzie potrzebna w przypadku wystąpienia usterki.

Zwracać uwagę, aby do elektroniki ani do oświetlenia nie dostała się woda.

 Niebezpieczeństwo uszkodzeń spowodowane przez wnikającą wilgoć.

Para z myjki parowej może uszkodzić tworzywa i podzespoły elektryczne. Do czyszczenia urządzenia chłodniczego nie używać myjki parowej.

Odmrażanie

Urządzenie chłodnicze jest wyposażone w system „NoFrost“, przez co odmrażanie odbywa się automatycznie.

Wytrącająca się z powietrza wilgoć osadza się na parowniku i od czasu do czasu jest automatycznie odmrażana i odparowywana.

Dzięki automatycznemu odmrażaniu urządzenie chłodnicze zawsze pozostaje wolne od lodu. Ten szczególny system nie rozmraża produktów spożywczych.

Wskazówki dotyczące środków czyszczących

We wnętrzu urządzenia chłodniczego stosować wyłącznie środki do czyszczenia i konserwacji obojętne dla żywności.

Aby nie uszkodzić powierzchni, do czyszczenia nie należy stosować **żadnych**:

- środków zawierających sodę, amoniak, kwasy lub chlor
- środków rozpuszczających osady wapienne
- szorujących środków czyszczących (np. proszki i mlecza do szorowania, pumeks)
- środków zawierających rozpuszczalniki
- środków do czyszczenia stali szlachetnej
- środków do czyszczenia zmywarek do naczyń
- aerozoli do czyszczenia piekarników
- środków do mycia szkła
- szorujących twardych gąbek i szczotek (np. zmywaków do garnków)
- środków do ścierania zabrudzeń
- ostrych skrobaków metalowych.

Do czyszczenia zalecamy czystą gąbczastą ściereczkę oraz ciepłą wodę z dodatkiem płynu do mycia naczyń.

Przygotowanie urządzenia chłodniczego do czyszczenia

- Wyłączyć urządzenie chłodnicze. Na wyświetlaczu pojawia się  i chłodzenie jest wyłączone.
- Wyjąć produkty spożywcze z urządzenia chłodniczego i przechować je w chłodnym miejscu.
- Do czyszczenia wyjąć wyposażenie, które można wyjąć (patrz punkt „Wyjmowanie i rozkładanie wyposażenia do czyszczenia“).

Czyszczenie wnętrza

Czyścić urządzenie regularnie, ale przynajmniej raz w miesiącu.

W przypadku zabrudzeń nieczyszczonych przez dłuższy czas ich usunięcie może być więcej niemożliwe.

Powierzchnie mogą się przebarwić lub zmienić.

Zabrudzenia najlepiej usuwać od razu.

- Wyczyścić **wnętrze** czystą gąbczastą ściereczką, ciepłą wodą z dodatkiem płynu do mycia naczyń.
- Po czyszczeniu zmyć wszystko czystą wodą i wytrzeć do sucha ręcznikiem kuchennym.
- Aby zapewnić wystarczającą wentylację i uniknąć wytworzenia nieprzyjemnego zapachu, należy pozostawić urządzenie chłodnicze otwarte jeszcze przez chwilę.

Mycie wyposażenia ręcznie lub w zmywarce do naczyń

Następujące elementy powinny być myte wyłącznie **ręcznie**:

- wszystkie szuflady

Następujące elementy są przeznaczone do **mycia w zmywarce do naczyń**:

⚠ Niebezpieczeństwo uszkodzeń przez zbyt wysokie temperatury zmywania.

Mycie elementów urządzenia w zmywarce do naczyń w temperaturze przekraczającej 55 °C może spowodować, że staną się one niezdatne do użytku i np. ulegną deformacji.

Dla elementów nadających się do mycia w zmywarce wybierać wyłącznie programy zmywania o temperaturze maksymalnej 55 °C.

Elementy plastikowe mogą się przebarwić w zmywarce do naczyń w wyniku kontaktu z barwnikami naturalnymi, zawartymi np. w marchewkach, pomidorach i keczupie. Te przebarwienia nie mają żadnego wpływu na stabilność tych elementów.

- tacka na kostki lodu

Wymowanie i rozkładanie wyposażenia do czyszczenia

Wymowanie szuflad

- Wyciągnąć szufladę do oporu.

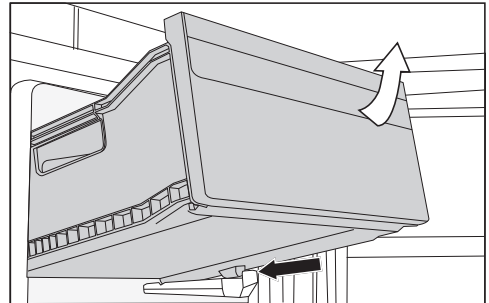

- Unieść szufladę z przodu, a następnie ją wyciągnąć.

Czyszczenie i konserwacja

Wkładanie szuflad

- Włożyć szufladę ukośnie do urządzenia chłodniczego.
- Opuścić szufladę i wsunąć szufladę.

Czyszczenie frontu urządzenia i ścianek bocznych

W przypadku dłuższego oddziaływania zabrudzeń ich usunięcie może być więcej niemożliwe. Powierzchnie mogą się przebarwić lub zmienić. Zabrudzenia na froncie urządzenia i na ściankach bocznych najlepiej jest usuwać od razu.

Wszystkie powierzchnie są wrażliwe na zarysowania i mogą się przebarwić lub zmienić w wyniku kontaktu z nieodpowiednimi środkami czyszczącymi.

Proszę przeczytać informacje w punkcie „Wskazówki dotyczące środków czyszczących“ na początku tego rozdziału.

- Powierzchnie należy czyścić za pomocą czystej ściereczki gąbkowej, ciepłą wodą z dodatkiem płynu do mycia naczyń. Do czyszczenia można także zastosować czystą, wilgotną ściereczkę mikrofibrową bez żadnych środków czyszczących.
- Po czyszczeniu zmyć wszystko czystą wodą i wytrzeć do sucha miękką ściereczką.

Front urządzenia CleanSteel (edt/cs)

 Niebezpieczeństwo uszkodzeń przez nieprawidłowe czyszczenie. Powłoka powierzchni zostanie uszkodzona. Do tych powierzchni **nie należy używać środków do czyszczenia stali szlachetnej**.

Front urządzenia jest uszlachetniony powłoką wysokiej jakości. Chroni ona przed zabrudzeniami i ułatwia czyszczenie.

Czyszczenie uszczelki drzwi

 Niebezpieczeństwo uszkodzeń na skutek nieprawidłowego czyszczenia.

W przypadku potraktowania uszczelki drzwi olejami lub tłuszczami uszczelka drzwi może się stać porowata.

Uszczelkę drzwi należy chronić przed olejami i tłuszczami.

- Uszczelkę drzwi należy regularnie myć wyłącznie czystą wodą, a na koniec dokładnie wytrzeć do sucha ściereczką.

Czyszczenie otworów wentylacyjnych

- Otwory wentylacyjne należy regularnie czyścić miotełką do kurzu lub odkurzaczem (zastosować w tym celu np. ssawkę pędzlową odkurzacza Miele).

Po czyszczeniu

- Włożyć wszystkie elementy do urządzenia chłodniczego.
- W razie potrzeby włączyć z powrotem urządzenie chłodnicze.

Urządzenie chłodnicze znowu zaczyna chłodzić.

- Włączyć na jakiś czas funkcję SuperFrost ❄️, żeby komora mrożenia szybko się oziębiła.
- Wsunąć szuflady z mrożonkami do komory mrożenia, gdy tylko temperatura w komorze mrożenia będzie wystarczająco niska.
- Wyłączyć funkcję SuperFrost ❄️, gdy tylko w komorze mrożenia zostanie osiągnięta stała temperatura przynajmniej $-18\text{ }^{\circ}\text{C}$.
- Zamknąć drzwi urządzenia.

Usuwanie problemów

Większość usterek i błędów można usunąć samodzielnie. W wielu przypadkach pozwoli to zaoszczędzić czas i koszty, ponieważ nie trzeba się wówczas kontaktować z serwisem.

Odwiedź stronę www.miele.pl/support/customer-assistance, aby uzyskać dodatkowe informacje na temat samodzielnego usuwania usterek.



Do czasu usunięcia usterki w miarę możliwości nie należy otwierać urządzenia, aby zminimalizować straty zimna tak bardzo, jak tylko jest to możliwe.





Ogólne problemy z urządzeniem

Problem	Przyczyna i postępowanie
Urządzenie chłodnicze nie chłodzi.	Urządzenie nie jest włączone. ■ Włączyć urządzenie chłodnicze.
	Wtyczka sieciowa nie jest prawidłowo włożona do gniazdka lub wtyczka urządzenia nie jest prawidłowo włożona do gniazda urządzenia. ■ Włożyć wtyczkę sieciową do gniazdka, a wtyczkę urządzenia do gniazda urządzenia.
	Zostało wyzwolone zabezpieczenie instalacji domowej. Urządzenie chłodnicze, instalacja domowa lub inne urządzenie mogą być uszkodzone. ■ Wezwać elektrotechnika lub serwis.
Kompresor ciągle pracuje.	To nie jest usterka. Aby zaoszczędzić energię, przy niskim zapotrzebowaniu na zimno kompresor przełącza się na niższą liczbę obrotów. Z tego powodu przedłuża się czas pracy kompresora.
Kompresor włącza się coraz częściej i dłużej, temperatura w urządzeniu jest zbyt niska.	Drzwi urządzenia były często otwierane. Lub została dołożona duża ilość produktów spożywczych. ■ Otwierać drzwi urządzenia tylko w razie potrzeby i tak krótko, jak tylko jest to możliwe.
	Drzwi urządzenia nie zamykają się całkowicie. Temperatura w urządzeniu chłodniczym spada.



















Usuwanie problemów

Problem	Przyczyna i postępowanie
	<ul style="list-style-type: none"> ■ Sprawdzić osadzenie drzwi urządzenia i w razie potrzeby wyregulować je za pomocą śrub w zawiasach. <p>Drzwi urządzenia nie są prawidłowo zamknięte. Jeśli utworzyła się już gruba warstwa lodu, pogarsza się wydajność chłodzenia, przez co wzrasta zużycie energii.</p> <ul style="list-style-type: none"> ■ Należy zawsze całkowicie zamykać drzwi urządzenia. ■ W razie potrzeby rozmrozić urządzenie chłodnicze i je wyczyścić. <p>Temperatura otoczenia jest zbyt wysoka. Im wyższa jest temperatura otoczenia, tym dłużej pracuje kompresor.</p> <ul style="list-style-type: none"> ■ Przestrzegać wskazówek w rozdziale „Instalowanie”, punkt „Miejsce ustawienia”. <p>Otworki wentylacyjne są zastawione lub zakurzone.</p> <ul style="list-style-type: none"> ■ Nie zakrywać otworów wentylacyjnych. ■ Regularnie oczyszczać otworki wentylacyjne z kurzu. <p>Urządzenia do zabudowy: urządzenie chłodnicze nie zostało prawidłowo zabudowane w niszy do zabudowy.</p> <ul style="list-style-type: none"> ■ Zabudować urządzenie chłodnicze zgodnie ze wskazówkami w instrukcji montażu.
<p>Temperatura w urządzeniu chłodniczym jest zbyt niska.</p>	<p>Temperatura ustawiona w urządzeniu chłodniczym jest zbyt niska.</p> <ul style="list-style-type: none"> ■ Skorygować ustawienie temperatury. <p>Zamrażano na raz większą ilość produktów spożywczych.</p> <ul style="list-style-type: none"> ■ Postępować zgodnie z instrukcjami zawartymi w rozdziale „Obsługa”, punkt „Zamrażanie i przechowywanie świeżych produktów spożywczych”. <p>Funkcja SuperFrost ❄️ jest nadal włączona.</p> <ul style="list-style-type: none"> ■ Aby zaoszczędzić energię, funkcję SuperFrost ❄️ można wyłączyć samodzielnie wcześniej.







Usuwanie problemów









Problem	Przyczyna i postępowanie
<p>Temperatura w urządzeniu chłodniczym jest zbyt wysoka. Mrożonki (w zależności od modelu) mogą rozmarzać.</p>	<p>To nie jest usterka. Ustawiona temperatura jest zbyt wysoka.</p> <ul style="list-style-type: none"> ■ Skorygować ustawienia temperatury. ■ Skontrolować temperaturę ponownie po 24 godzinach. <p>Temperatura otoczenia, dla której urządzenie jest przystosowane, nie została osiągnięta. Kompresor włącza się rzadziej, gdy temperatura otoczenia jest zbyt niska. Temperatura w urządzeniu chłodniczym wzrasta.</p> <ul style="list-style-type: none"> ■ Przestrzegać wskazówek w rozdziale „Instalowanie“, punkt „Miejsce ustawienia“. ■ Podwyższyć temperaturę otoczenia.
<p>Urządzenie chłodnicze jest oblodzone lub we wnętrzu urządzenia tworzy się woda kondensacyjna. Ewentualnie drzwi urządzenia nie zamykają się prawidłowo.</p>	<p>Uszczelka drzwi wysunęła się z rowka.</p> <ul style="list-style-type: none"> ■ Sprawdzić, czy uszczelka drzwi jest prawidłowo osadzona w rowku. <p>Uszczelka drzwi jest uszkodzona.</p> <ul style="list-style-type: none"> ■ Sprawdzić, czy uszczelka drzwi jest uszkodzona.
<p>Uszczelka drzwi jest uszkodzona lub powinna zostać wymieniona.</p>	<p>Uszczelkę drzwi można wymienić bez narzędzi.</p> <ul style="list-style-type: none"> ■ Wymienić uszczelkę drzwi. Można ją nabyć w sklepach specjalistycznych lub w serwisie.
<p>Mrożonka przymarza.</p>	<p>Opakowanie produktu spożywczego nie było suche przy wkładaniu.</p> <ul style="list-style-type: none"> ■ Oddzielić mrożonkę za pomocą tępego przedmiotu, np. trzonka łyżki.
<p>Nie rozlega się dźwięk ostrzegawczy, mimo że drzwi urządzenia są od dłuższego czasu otwarte.</p>	<p>To nie jest błąd. Dźwięk ostrzegawczy został wyłączony w trybie ustawień. Aby ponownie włączyć alarm akustyczny, należy wykonać następujące czynności:</p> <ul style="list-style-type: none"> ■ Nacisnąć symbol . ■ Przesuwać palcem w lewo lub w prawo, aż pośrodku pojawi się symbol . ■ Nacisnąć symbol . ■ Wybrać żądaną głośność, przesuwając palcem po pasku segmentowym w lewo lub w prawo. ■ Potwierdzić żądane ustawienie, naciskając pasek segmentowy. <p>Przy włączonych dźwiękach ostrzegawczych i sygnałach dźwiękowych pojawia się symbol  orange.</p>

Komunikaty na wyświetlaczu

Komunikat	Przyczyna i postępowanie
<p>Na ekranie startowym świeci się symbol , urządzenie chłodnicze nie chłodzi, jednak obsługa urządzenia jest możliwa i działa oświetlenie wnętrza.</p>	<p>Tryb pokazowy jest włączony.</p> <ul style="list-style-type: none"> ■ Nacisnąć symbol . ■ Nacisnąć symbol . ■ Przesuwać palcem w lewo lub w prawo, aż pośrodku pojawi się symbol . ■ Nacisnąć symbol . <p>Po wyłączeniu trybu pokazowego  urządzenie chłodnicze się wyłącza i wymaga ponownego włączenia.</p>
<p>Na wyświetlaczu nie pojawiają się wskazania ani informacje. Wyświetlacz jest ciemny.</p>	<p>Włączony jest tryb szabasowy . Oświetlenie wnętrza pozostaje wyłączone, a urządzenie chłodnicze chłodzi.</p> <ul style="list-style-type: none"> ■ Dotknąć ciemnego wyświetlacza. <p>Na wyświetlaczu pojawia się symbol .</p> <ul style="list-style-type: none"> ■ Nacisnąć symbol . <p>Symbol  świeci się na pomarańczowo.</p> <ul style="list-style-type: none"> ■ Nacisnąć ponownie symbol . <p>Gdy tryb szabasowy jest wyłączony, symbol  świeci się na biało.</p>
<p>Na wyświetlaczu świeci się symbol , nie można obsługiwać urządzenia chłodniczego.</p>	<p>Funkcja blokady jest włączona.</p> <ul style="list-style-type: none"> ■ Odblokować na krótko urządzenie chłodnicze lub całkowicie wyłączyć funkcję blokady.
<p>W polu wskazań temperatury świeci się na żółto  , dodatkowo rozlega się dźwięk ostrzegawczy.</p>	<p>Został uaktywniony alarm drzwi.</p> <ul style="list-style-type: none"> ■ Naciskać przez chwilę   na wyświetlaczu. <p>Dźwięk ostrzegawczy milknie i gaśnie symbol  .</p> <ul style="list-style-type: none"> ■ Zamknąć drzwi urządzenia.

Usuwanie problemów

Komunikat	Przyczyna i postępowanie
<p>W polu wskazań temperatury wyświetlany jest na czerwono symbol  , dodatkowo rozlega się dźwięk ostrzegawczy.</p>	<p>Został uaktywniony alarm temperaturowy, w zależności od ustawionej temperatury w komorze mrożenia jest zbyt ciepło lub zbyt zimno.</p> <p>Może to mieć na przykład następujące przyczyny:</p> <ul style="list-style-type: none">– Drzwi urządzenia były często otwierane.– Zamrażano dużą ilość produktów spożywczych bez włączenia funkcji SuperFrost.– Wystąpiła dłuższa przerwa w zasilaniu (awaria zasilania).– Urządzenie chłodnicze jest uszkodzone. <p>■ Nacisnąć  .</p> <p>Komunikat ostrzegawczy został potwierdzony:   gaśnie i sygnał ostrzegawczy milknie.</p> <p>Na wyświetlaczu przez ok. 1 minutę miga najwyższa temperatura, jaka dotychczas panowała w urządzeniu chłodniczym. Następnie wskazanie temperatury zmienia się na aktualną temperaturę.</p> <p>Migające wskazanie temperatury można wyłączyć wcześniej:</p> <p>■ Nacisnąć wskazanie temperatury.</p> <p>Wskazanie najwyższej temperatury zostaje skasowane. Następnie na wyświetlaczu pojawia się znowu aktualna temperatura panująca w komorze mrożenia.</p> <p>■ Usunąć stan alarmowy.</p> <p>■ W zależności od temperatury należy sprawdzić, czy nie nastąpiło całkowite lub częściowe rozmrożenie produktów spożywczych. Jeśli tak się stało, przed ponownym zamrożeniem rozmrożone produkty należy poddać obróbce termicznej (ugotować lub upiec).</p>

Komunikat	Przyczyna i postępowanie
<p>Na wyświetlaczu świeci się na czerwono symbol  i dodatkowo rozlega się sygnał ostrzegawczy.</p>	<p>Wskazywana jest awaria zasilania: Temperatura w urządzeniu przejściowo wzrosła zbyt bardzo w ciągu ostatnich dni lub godzin, ze względu na brak prądu lub przerwę w zasilaniu.</p> <ul style="list-style-type: none"> ■ Nacisnąć  . <p>Komunikat błędu został potwierdzony:   gaśnie i sygnał ostrzegawczy milknie.</p> <p>W obszarze wskazań temperatury przez ok. 1 minutę miga najwyższa temperatura, jaka dotychczas panowała w urządzeniu chłodniczym. Następnie wskazanie temperatury zmienia się na aktualną temperaturę.</p> <p>Migające wskazanie temperatury można wyłączyć wcześniej:</p> <ul style="list-style-type: none"> ■ Nacisnąć wskazanie temperatury. <p>Wskazanie najwyższej temperatury zostaje skasowane. Następnie na wyświetlaczu pojawia się znowu panująca aktualnie temperatura. Urządzenie pracuje dalej z ostatnimi ustawieniami temperatury.</p> <ul style="list-style-type: none"> ■ Usunąć stan alarmowy. ■ W zależności od temperatury należy sprawdzić, czy nie nastąpiło całkowite lub częściowe rozmrożenie produktów spożywczych. Jeśli tak się stało, przed ponownym zamrożeniem rozmrożone produkty należy poddać obróbce termicznej (ugotować lub upiec).
<p>Na wyświetlaczu świeci się na czerwono symbol  i pojawia się kod błędu F z cyframi. Dodatkowo rozlega się dźwięk ostrzegawczy.</p>	<p>Wystąpiła usterka.</p> <ul style="list-style-type: none"> ■ Wyłączyć dźwięk ostrzegawczy, naciskając symbol  na wyświetlaczu. ■ Wezwać serwis. <p>Do zgłoszenia usterki jest potrzebny wyświetlany kod błędu oraz identyfikator modelu i numer fabryczny posiadanego urządzenia chłodniczego. Informacje te można wywołać bezpośrednio na wyświetlaczu:</p> <ul style="list-style-type: none"> ■ w tym celu nacisnąć na wyświetlaczu symbol . <p>Na wyświetlaczu pojawiają się wymagane dane urządzenia.</p> <p>Potwierdzenie symbolu  powoduje zamknięcie wskazania informacyjnego i ponowne wyświetlenie kodu błędu.</p> <p>Urządzenie chłodnicze można wyłączyć również bezpośrednio z poziomu wskazania błędu.</p>

Usuwanie problemów

Oświetlenie wnętrza

 Niebezpieczeństwo porażenia prądem przez odsłonięte elementy przewodzące prąd elektryczny.







Po zdjęciu pokrywki oświetlenia może dojść do kontaktu z elementami pod napięciem.

Nie usuwać pokrywki oświetlenia. Oświetlenie LED może być naprawiane i wymieniane wyłącznie przez serwis.

 Niebezpieczeństwo zranień na skutek działania oświetlenia LED.

To oświetlenie klasyfikuje się w grupie ryzyka RG 2. Gdy pokrywka jest uszkodzona, może dojść do zranienia oczu.

Przy uszkodzonej pokrywce lampki nie zaglądać z bliska do oświetlenia za pomocą żadnych instrumentów optycznych (lupy itp.).

Problem	Przyczyna i postępowanie
Nie działa oświetlenie wnętrza.	Urządzenie chłodnicze nie jest włączone. ■ Włączyć urządzenie chłodnicze.
	Tryb szabasowy  jest włączony: wyświetlacz jest ciemny, a urządzenie chłodnicze chłodzi. ■ Dotknąć ciemnego wyświetlacza. Na wyświetlaczu pojawia się symbol  . ■ Nacisnąć symbol  . Symbol  świeci się na pomarańczowo. ■ W trybie ustawień  nacisnąć symbol  . Gdy tryb szabasowy jest wyłączony, symbol  świeci się na biało.
	Oświetlenie wnętrza wyłącza się automatycznie po ok. 15 minutach przy otwartych drzwiach urządzenia ze względu na przegrzanie. Jeżeli przyczyna jest inna, wystąpiła usterka. ■ Wezwać serwis.
Oświetlenie wnętrza pulsuje.	To nie jest usterka. Został uaktywniony alarm drzwi.

Przyczyny powstawania hałasu

Urządzenie chłodnicze wydaje podczas pracy różne odgłosy robocze. Przy niewielkiej wydajności chłodzenia urządzenie chłodnicze pracuje oszczędzając energię, ale dłużej. Głośność jest mniejsza. Przy dużej wydajności chłodzenia produkty spożywcze chłodzą się szybciej. Głośność jest większa.

Normalne odgłosy	Co generuje odgłosy?
Fukanie, syczenie	Czynnik chłodniczy jest wtryskiwany do obiegu chłodniczego.
Bulgotanie, chlupotanie, pluskanie	Czynnik chłodniczy przepływa przez rurki.
Warczenie	Urządzenie chłodnicze chłodzi.
Klikanie	Termostat włącza lub wyłącza kompresor.
Szumienie	Wentylator pracuje. Mechanizm automatycznego otwierania drzwi (w zależności od modelu) otwiera lub zamyka drzwi urządzenia.
Stukanie	Materiał w urządzeniu chłodniczym ulega rozszerzeniu.
Terkotanie	Zawory lub kłapy są aktywne.
Brzęczenie (urządzenia chłodnicze ze zbiornikiem wody)	Woda jest pobierana ze zbiornika wody.
Zasysanie (urządzenia chłodnicze z siłownikami drzwi)	Drzwi urządzenia z siłownikiem drzwi są otwierane lub zamykane.

Wziąć pod uwagę, że odgłosów pracy kompresora oraz szumów związanych z przepływem w obiegu chłodniczym nie da się uniknąć.

Usuwanie problemów

Odgłosy	Przyczyna i postępowanie
Wibrowanie, klekotanie, brzęczenie	<p>Urządzenie nie jest wypoziomowane. Wypoziomować urządzenie za pomocą poziomnicy. Zastosować w tym celu nożki ustawcze (w zależności od modelu) pod urządzeniem chłodniczym.</p> <p>W przypadku urządzeń do zabudowy: Przy niszy do zabudowy przekraczającej 140 cm: wsunąć dostarczone wraz z urządzeniem szyny stabilizujące od spodu dna urządzenia.</p>
	<p>Urządzenie chłodnicze dotyka innych mebli lub urządzeń. Odsunąć urządzenie chłodnicze.</p>
	<p>Szuflady, kosze lub półki chwieją się lub blokują. Sprawdzić wyjmowane elementy i ewentualnie założyć elementy ponownie.</p>
	<p>Butelki lub naczynia się dotykają. Rozsunąć nieco butelki lub naczynia.</p>
	<p>Uchwyt transportowy kabla (w zależności od modelu) wisi jeszcze na tylnej ściance urządzenia. Usunąć uchwyt transportowy kabla.</p>

Informacje

Deklaracja zgodności

Niniejszym Miele oświadcza, że ta lodówka-zamrażarka spełnia wymagania Dyrektywy 2014/53/WE.

Pełny tekst deklaracji zgodności WE jest dostępny pod jednym z poniższych adresów internetowych:

- Produkty, Pobieranie, na stronie www.miele.pl
- Serwis, Materiały informacyjne, na stronie <https://miele.pl/manual> przez podanie nazwy produktu lub numeru fabrycznego

Częstotliwość	2,4000 GHz – 2,4835 GHz
---------------	-------------------------

Maksymalna moc nadawania	< 100 mW
--------------------------	----------

Prawa autorskie i licencje

Do obsługi i sterowania modułem komunikacyjnym Miele używa oprogramowania własnego lub obcego, które nie jest objęte tak zwaną licencją open source. To oprogramowanie i jego elementy są chronione prawem autorskim. W związku z tym należy respektować prawa autorskie Miele i osób trzecich.

Ponadto moduł komunikacyjny zintegrowany w urządzeniu zawiera również elementy oprogramowania, objęte licencją open source. Informacje dotyczące elementów objętych licencją open source, adnotacje o prawach autorskich, kopie każdorazowo obowiązujących warunków licencyjnych i ewentualnie inne informacje można wywołać lokalnie po wpisaniu adresu IP do przeglądarki internetowej ([http\[s\]://<adres ip>/Licenses](http[s]://<adres ip>/Licenses)). Podane tam warunki odpowiedzialności i gwarancji obowiązujące w ramach licencji open source mają zastosowanie wyłącznie w stosunku do właścicieli praw autorskich.

Miele Sp. z o.o.
ul. Czerniakowska 87A
00-718 Warszawa
Tel. 22 335 00 00
www.miele.pl

Miele & Cie. KG
Carl-Miele-Straße 29
33332 Gütersloh
Niemcy

FNS 4882 ...

pl-PL

M.-Nr 12 121 650 / 01 / 002