











Bruks- och monteringsanvisning Vinkyl/Frys-kombination



Läs **ovillkorligen** bruks- och monteringsanvisningen före uppställning, installation och idrifttagning. På så vis skyddar du dig samt undviker skador på produkten.

Innehåll

Säkerhetsanvisningar och varningar	4	Ändra inredningen	25
Hållbarhet och miljöskydd	13	Justera lådan för isbitar med skjutbar skiljevägg	25
Så här sparar du energi	14	Uttagbara trähyllor	25
Produktbeskrivning	16	Anpassa trähyllan (FlexiFrame) till flaskornas storlek	25
Produktbeskrivning	16	Maximal lagringskapacitet	26
Översikt	16	Maximal belastning på trähyllorna	26
Display	18	Lister att skriva på (noteboards).	26
Inställningsläge 	19	Medföljande tillbehör	27
Partyläge 	19	Extra tillbehör	27
Presentationsbelysning 	19	Idrifttagning	28
Ismaskin 	19	Innan den första användningen	28
Spärrfunktion  / 	19	Placera ribborna på trähyllorna... ..	28
Stänga av skåpet 	19	Ansluta skåpet	28
Sabbatläge 	20	Aktivera kolfilter (Active AirClean Filter) 	28
Information om sabbatläget i	20	Starta skåpet	28
Tid för aktivering av dörrlarmet 	20	Stänga av skåpet	29
Nätanslutning 	20	Stänga av vintempereringszoner separat	29
Knappljud  / 	20	Starta vintempereringszonerna igen	29
Varnings- och ljudsignaler  / 	20	Om skåpet ska stå oanvänt under en längre tid	29
Displayens ljusstyrka 	20	Förutsättningar för nätverksuppkoppling	30
Temperaturenhet °C/°F	20	Nätuppkoppling för första gången	30
Demoläge 	20	Utföra Scan & Connect	30
Fabriksinställningar 	20	Användning	31
Information om skåpet i	20	Ställa in temperatur i vintempereringszonerna	31
Active AirClean-filterindikering 	21	Möjliga inställningsvärden för temperaturen i vintempereringszonerna	31
Rengöra isfacket 	21	Temperaturvisning vintempereringszoner	31
Nätanslutning	22		
Säkerhet	22		
Temperaturlarm i en av vintempereringszonerna	22		
Temperaturlarm i frysdelen	23		
Dörrlarm	24		
Produktfunktioner	24		
SuperFrost snabbinfrysning  ..	24		

Ställa in luftfuktigheten (ActiveHumidity) för den nedre vintempereringszonen $\delta-\Delta$	32	Uppställning av flera skåp bredvid varandra	64
Möjliga inställningsvärden för luftfuktigheten	32	Placering side-by-side	64
Ställa in temperatur i frysdelen	32	Ändra dörrupphängning.....	64
Möjliga inställningsvärden för temperaturen i frysdelen.....	33	Ställa upp skåpet.....	65
Temperaturvisning frysdel	33	Rikta skåpet	65
Koppla in snabbinfrysningfunktionen 	33	Bygga in skåpet mellan köksskåp.....	66
Stänga av snabbinfrysning 	33	Mått.....	68
Frysa in och förvara färsk livsmedel	33	Färskvattenanslutning	71
Anpassa inställningar	36	Säkerhetsanvisningar för färskvattenanslutning	71
Rengöring och skötsel.....	43	Ansluta skåpet till vattentilloppet.....	71
Anvisningar för rengöringsmedel.....	43	Elanslutning.....	73
Förbereda skåpet för att göra rent det.....	43	Konformitetsdeklaration.....	74
Rengöra insidan	43	Upphovsrättsliga föreskrifter och licenser.....	75
Rengöra tillbehör för hand eller i diskmaskin.....	44		
Byta Active AirClean-filter (kolfilter)	44		
Bekräfta bytet av Active AirClean-filtret.....	45		
Rengöra isfacket 	45		
Rengöra skåpfront och sidoväggar..	46		
Rengöra luckans tätning	46		
Rengöra ventilationsöppningarna ...	47		
Efter rengöringen	47		
Avfrostning	47		
Åtgärda problem.....	48		
Innerbelysning.....	59		
Orsaker till ljud	60		
Miele service.....	62		
Få hjälp vid eventuella störningar....	62		
EPREL-databas.....	62		
Garanti	62		
Installera	63		
Uppställningsplats.....	63		
Ventilationskrav	64		

Säkerhetsanvisningar och varningar

Detta skåp uppfyller gällande säkerhetskrav. Felaktig användning kan dock medföra person- och saksador.

Läs bruks- och monteringsanvisningen noga innan du börjar använda skåpet. Båda innehåller viktig information om inbyggnad, säkerhet, användning och skötsel. På så vis undviker du personsador samt skador på skåpet.

I enlighet med normen IEC 60335-1 påpekar Miele att det är viktigt att läsa all tillgänglig information om installation av skåpet samt säkerhetsanvisningarna och varningarna.

Miele tar inget ansvar för skador som har uppstått på grund av att dessa anvisningar inte har följts.

Förvara bruks- och monteringsanvisningen på en säker plats. Överlämna bruks- och monteringsanvisningen vid eventuellt ägarbyte.

 Risk för att du gör dig illa på glassprickor.

Om vinkylan står uppställd på över 1500 meters höjd kan glaskivan i dörren spricka på grund av förändrat lufttryck.

Du kan skära dig illa på vassa glaskanter.

Användningsområde

► Skåpet är avsett att användas i privata hushåll och i hushållsliknande miljöer, som till exempel

– i affärer, kontor, och liknande arbetsmiljöer

– i jordbruksfastigheter

– av kunder på hotell, motell, bed and breakfasts, och andra typiska hushållsmiljöer.

Det är inte avsedd att användas utomhus.

► Skåpet är endast avsett att användas i hushåll för kylning och förvaring av vin samt för förvaring av frysta livsmedel och infrysning av färska livsmedel samt beredning av is.

All annan användning är otillåten.

► Skåpet är inte avsett för förvaring och kylning av mediciner, blodplasma, laboratoriepreparat eller liknande ämnen eller produkter enligt medicinproduktdirektivet. En felaktig användning av skåpet kan medföra skador på de livsmedel som förvaras eller att de förstörs helt. Skåpet är inte heller avsett att användas i utrymmen med explosionsrisk.

Miele ansvarar inte för skador som har uppkommit till följd av otillåten eller felaktig användning.

Säkerhetsanvisningar och varningar

► Personer (barn inräknade), som på grund av sina fysiska, sensoriska eller psykiska förmågor, eller på grund av bristande erfarenhet eller okunskap, inte är kapabla att använda skåpet på ett säkert sätt, måste hållas under uppsikt vid användningen.

Dessa personer får endast använda skåpet utan uppsikt om de har blivit instruerade i hur det ska användas samt förstått vad som kan gå fel.

Om det finns barn i hemmet

► Barn under åtta år bör hållas borta från skåpet. De får endast använda det under uppsikt.

► Barn från åtta år och uppåt får endast använda skåpet utan uppsikt under förutsättning att de känner till hur man använder det på ett säkert sätt. Barn måste kunna se och förstå riskerna med en felaktig användning.

► Barn får inte rengöra eller underhålla skåpet utan uppsikt.

► Håll uppsikt över barn som befinner sig i närheten av skåpet. Låt inga barn leka med det.

► Kvävningsrisk. Barn kan under lek linda in sig i förpackningsmaterial (till exempel plastfolie) eller dra det över huvudet och kvävas. Håll därför barn borta från förpackningsmaterial.

Teknisk säkerhet

► Tätheten i kretsloppet med köldmedium har kontrollerats. Detta skåp uppfyller gällande säkerhetskrav och EU-riktlinjer.



Om kylkretsen är skadad: Köldmedium och olja kan läcka ut och antändas.

► Varning: Brandrisk/brännbara material. Denna symbol finns på kompressorn och informerar om att det finns brännbara material. Ta inte bort detta klistermärke.

Säkerhetsanvisningar och varningar

Köldmediet i skåpet (uppgifter på typskylten) är miljövänligt, men brännbart. Användningen av detta miljövänliga köldmedium innebär delvis en ökning av driftljuden. Förutom kompressorns driftljud kan det höras ljud när köldmediet strömmar genom kylkretsloppet. Dessa effekter går tyvärr inte att undvika, men har ingen påverkan på skåpets effekt. Se till att ingen del av kylkretsloppet skadas vid transport och montering/uppställning av skåpet. Utsprutande köldmedium kan leda till ögonskador och utträdande kylmedel kan antändas. Vid skador på skåpet:

- Undvik öppen eld och saker som är lättantändliga.
- Bryt strömmen till skåpet.
- Ventilera rummet där skåpet står i några minuter.
- Kontakta Miele service.

► Ju mer köldmedium som finns i ett skåp desto större måste rummet vara där skåpet ska stå. Om skåpet skulle börja läcka kan det hända att det bildas en lättantändlig blandning av gas och luft. Per 8 g köldmedium måste rummet vara minst 1 m³ stort. Mängden köldmedium står på typskylten på insidan av skåpet.

► Om ventilationsöppningarna är täckta eller blockerade kan det bildas en brandfarlig blandning av gas och luft om kylkretsen skadas. Tänk på att hålla de angivna måtten för ventilationsöppningarna. Ventilationsöppningarna får inte täckas för eller blockeras.

► Anslutningsinformationen (säkring, frekvens och spänning) på typskylten måste absolut överensstämma med elnätets för att undvika skador på skåpet. Jämför denna information före anslutning. Rådfråga en elektriker vid tveksamhet.

► Skåpets elektriska säkerhet garanteras endast om det ansluts till ett jordat eluttag som är installerat enligt gällande föreskrifter. Det är mycket viktigt att denna grundläggande säkerhetsföresättning är uppfylld. Låt en elektriker kontrollera installationen vid tveksamhet.

► Det är möjligt att tidvis eller permanent använda en fristående eller icke nätsynkron energiförsörjningsenhet (till exempel fristående elnätverk, backupsystem). Driften förutsätter att energiförsörjningsenheten följer föreskrifterna enligt EN 50160 eller liknande.

De skyddsåtgärder som ska tas på uppställningsplatsen och i denna Miele-produkt vad gäller funktion och arbetssätt måste även säkerställas i fristående respektive icke nätsynkron drift. Vid behov ska åtgärderna ersättas med likvärdiga åtgärder i installationen. Exempelvis enligt det som står i aktuell publicering från VDE-AR-E 2510-2.

Säkerhetsanvisningar och varningar

- ▶ Väggtuttaget får inte ligga direkt bakom vinkylen. Det måste vara lätt tillgängligt för att kontakten i nödfall ska kunna dras ut snabbt.
- ▶ Om nätanslutningskabeln är skadad ska du omedelbart bryta strömmen till skåpet. Stäng avstängningskranen för att avbryta vattentillförseln. Kontakta Miele service.
- ▶ En skadad anslutningskabel får bara ersättas med en speciell anslutningskabel av samma modell (kan beställas på Miele's hemsida eller hos Miele service). Av säkerhetsskäl får kabeln bara bytas av en behörig fackman eller av Miele service.
- ▶ Grenuttag eller förlängningskablar uppfyller inte den nödvändiga säkerheten (brandfara). Anslut inte skåpet till elnätet med hjälp av sådana.
- ▶ Om spänningsförande delar eller nätanslutningskabeln kommer i kontakt med fukt kan det orsaka kortslutning. Ta därför inte skåpet i bruk på platser där exempelvis mycket fukt och stänk kan förekomma (till exempel garage, tvättstugor och så vidare).
- ▶ Detta skåp får inte användas på platser som inte är fasta (till exempel båtar).
- ▶ Ett skadat skåp kan vara en fara för din säkerhet. Kontrollera att det inte har några synliga skador. Ta aldrig ett skadat skåp i drift.
- ▶ Skåpet är inte avsett att användas utomhus.
- ▶ Kyl-/frysprodukten måste vara skild från elnätet vid installation, underhåll, reparation och anslutning till vattennätet. Kyl/frysprodukten är endast skild från elnätet när:
 - säkringarna är frånslagna eller
 - skruvsäkringarna är helt utskruvade eller
 - nätanslutningskabeln är skild från elnätet. Dra i stickproppen, inte i anslutningskabeln, för att bryta strömmen.
- ▶ Ej fackmässigt utförda installations- och underhållsarbeten, reparationer eller en felaktig färskvattenanslutning kan innebära allvarlig fara för användaren, för vilket tillverkaren inte tar något ansvar. Installationer, underhåll, reparationer och installationer på fastvattennätet liksom samtliga reparationer på is-/vattendispensern (beroende på modell) får endast utföras av en behörig fackman eller av Miele service.
- ▶ Ismaskinen får endast anslutas till kallvattenledning.
- ▶ Miele ansvarar inte för skador som uppstår av en felaktig vattenanslutning.

Säkerhetsanvisningar och varningar

- ▶ Garantin upphör att gälla ogiltigförklaras om kylprodukten inte repareras av en behörig fackman eller av Miele service.
- ▶ Vi rekommenderar att trasiga komponenter byts ut mot originalreservdelar. Om originalreservdelar används garanterar Miele att alla säkerhetskrav uppfylls och att garantin gäller.
- ▶ Detta skåp är på grund av speciella krav (till exempel temperatur, fukt, kemisk beständighet, reptålighet och vibration) utrustat med en speciallampa. Denna lampa får bara användas för det avsedda ändamålet. Den är inte anpassad för vanlig rumsbelysning. Lampan får bara bytas av Miele service eller en behörig elektriker. Detta skåp har flera ljuskällor med minst energieffektivitetsklass G.

Korrekt installation

- ▶ Vid omhängning av dörren (om detta krävs) ska instruktionerna i monteringsanvisningen följas.
- ▶ Använd alltid skyddshandskar när skåpet transporteras och installeras.
- ▶ Skåpet är mycket tungt och kan tippa framåt när dörren/dörrarna är öppna/öppna:
 - Transportera eller flytta skåpet med minst två personer.
 - Byt skåpets dörrgångjärn tillsammans med minst två personer.
 - Installera skåpet med minst två personer.
 - Lämna aldrig skåpet utan uppsikt under installationen.

Användning

- ▶ Beroende på skåpets klimatklass får vissa fastställda rumstemperaturer inte över- eller underskridas. Klimatklassen framgår av typskylten på skåpets insida. En lägre omgivande temperatur medför att kompressorn står stilla längre stunder, vilket gör att skåpet inte kan hålla nödvändig temperatur.
- ▶ Ventilationsöppningarna får inte täckas för eller blockeras. En god ventilation kan då inte längre garanteras. Energiförbrukningen ökar och skador på komponenter kan inte uteslutas.
- ▶ Skaderisk på grund av livsmedel som innehåller fett eller olja. Om du förvarar livsmedel som innehåller fett eller olja i kylprodukten eller skåpdörren, se till att fett eller den olja som eventuellt rinner ut inte kommer i kontakt med skåpets plastdelar. Då kan spänningssprickor i plasten bildas som kan leda till att plasten spricker helt.

Säkerhetsanvisningar och varningar

- ▶ Brand- och explosionsrisk på grund av lättantändliga gasblandningar. Förvara inga explosiva ämnen eller produkter med brännbara drivgaser (till exempel sprayburkar) i skåpet. Antändbara gasblandningar kan antändas av elektriska komponenter. På sådana sprayburkar finns en beskrivning av innehållet eller en eldsymbol. Utträdande gaser kan antändas av elektriska komponenter.
- ▶ Explosionsrisk. Använd inga elektriska maskiner i skåpet (till exempel för att tillverka mjukglass). Det kan leda till att det uppstår gnistor.
- ▶ Risk för person- och saksador. Förvara inte burkar och flaskor med kolsyrhaltiga drycker eller vätskor som kan frysa i skåpet. Burkarna eller flaskorna kan spricka eller explodera.
- ▶ Risk för person- och saksador. Flaskor som förvarats i frysen för snabbkylning måste tas ut igen senast efter en timme. Flaskorna kan spricka eller explodera.
- ▶ Skaderisk. Rör inte frysgods och metalldelar med blöta händer. Händerna kan frysa fast.
- ▶ Skaderisk. Stoppa aldrig isbitar och glass, särskilt isglass, som kommer direkt ur frysdelen i munnen. Den mycket låga temperaturen medför risk för att läpparna eller tungan fryser fast vid frysgodset.
- ▶ Frys inte in delvis eller helt upptinade livsmedel igen. Förbruka dem så snabbt som möjligt, annars sjunker livsmedlens näringsvärde och de förstörs. Du kan frysa in livsmedlen igen efter det att du har kokat eller stekt dem.
- ▶ Vid förtäring av livsmedel som förvarats för länge finns risk för matförgiftning. Hållbarheten beror på flera faktorer, exempelvis varans färskhet, dess kvalitet och förvaringstemperatur. Kontrollera hållbarhetsdatum och livsmedelstillverkarens förvaringsanvisningar!
- ▶ För att livsmedlen ska djupfrysas till kärnan så snabbt som möjligt får den maximala fryskapaciteten inte överskridas. Den maximala fryskapaciteten inom 24 timmar hittar du på typskylten "Fryskapacitet ... kg/24 h".

För ytor i rostfritt stål gäller:

- ▶ Ytan som är överdragen med rostfritt stål blir förstörd av klister och tappar sin smutsavvisande effekt. Sätt därför inte fast några självhäftande lappar, tejp, skyddstejp eller annat liknande på den rostfria ytan.
- ▶ Ytan är repkänslig. Till och med magneter kan orsaka repor.

Säkerhetsanvisningar och varningar

Tillbehör och reservdelar

▶ Vi rekommenderar att du använder originaltillbehör från Miele. Om ej godkända tillbehör används gäller inte längre garanti och/eller produktansvar och Miele kan inte längre garantera att säkerhetsbestämmelserna uppfylls.

▶ Miele's originalreservdelar sparas i minst 10 år och upp till 15 år efter att kylproduktens modellserie har utgått.

Rengöring och skötsel

▶ Skölj regelbundet igenom ismaskinen och därmed även vattentillförseln, genom att slänga de första tre omgångarna med isbitar. Detta ska göras:

- innan den tas i drift första gången,
- när du haft den avstängd under en längre period (längre än fem dagar),
- regelbundet när den är i drift (minst en gång i månaden) för att få bort isrester ur systemet (för att undvika att vattentiloppet sätts igen),
- innan du stänger av ismaskinen för en längre period.

▶ Behandla aldrig tätningarna med olja eller fett. De blir då porösa med tiden.

▶ Ångan i en ångrengörare kan tränga fram till spänningsledande delar och orsaka kortslutning.

Använd därför aldrig ångrengörare vid rengöring av skåpet.

▶ Varning. Använd inga mekaniska hjälpmedel eller andra hjälpmedel som inte rekommenderats av tillverkaren för att påskynda avfrostningen.

▶ Spetsiga och vassa föremål skadar kylslingorna och skåpet slutar fungera. Använd därför aldrig spetsiga eller vassa föremål för att

- ta bort frost- och isskikt
- lossa isblock och fastfrusna livsmedelsförpackningar.

▶ Ställ aldrig in elektriska värmeelement eller stearinljus i skåpet för avfrostning. Plasten skadas.

▶ Använd inga sprayer eller avisningsmedel. Avfrostningssprayer kan bilda explosiva gaser och innehålla lösnings- eller drivmedel som kan skada plasten eller vara hälsovådliga.

Transport

- ▶ Transportera alltid skåpet upprätt och i transportförpackningen för att förhindra skador.
- ▶ Risk för person- och saksador. Var alltid två när ni transporterar och flyttar skåpet eftersom det är mycket tungt.

Hantering av uttjänat skåp

- ▶ Lekande barn kan stänga in sig i skåpet och kvävas.
 - Demontera dörren/dörrarna.
 - Ta ut lådorna.
 - Lämna hyllplanen i skåpet så att barn inte kan klättra in i det.
 - Se till att göra dörrlåset obrukbart innan skåpet lämnas in för återvinning. Därmed förhindras att barn som leker kan råka låsa in sig och utsättas för livsfara.
- ▶ Risk för elektriska stötar!
 - Skilj stickkontakten från nätkabeln.
 - Skilj nätkabeln från den uttjänade produkten.

Avfallshantera stickkontakten och nätkabeln separat från den uttjänade produkten.

- ▶ Se vid avfallshantering till att skåpet inte står i närheten av bensen eller andra brännbara gaser och vätskor.

▶ Brandrisk på grund av olja eller kylmedel som läcker ut. Köldmediet och oljan som används i detta skåp är brännbart. Köldmedium eller olja som läcker ut kan antändas om koncentration är hög och det kommer i kontakt med en extern värmekälla. Kontrollera att kylkretsloppet inte skadas under avfallshantering. Detta förhindrar att köldmedium (uppgifter på typskylten) och olja läcker ut okontrollerat.

- ▶ Utsprutande köldmedium kan leda till ögonskador. Skada inga delar av skåpets kylsystem genom att exempelvis
 - sticka hål på förångarens kylmedelskanaler
 - bryta av rörledningar
 - skrapa av ytbeläggningar.

Säkerhetsanvisningar och varningar

Symbol på kompressorn (beroende på modell)

Denna anvisning har endast betydelse vid återvinning. Vid normal drift är det ingen fara!



► Oljan i kompressorn kan vara dödlig om man sväljer den eller om den kommer ner i luftvägarna.

Transportförpackning

Förpackningen skyddar maskinen mot transportskador. Förpackningsmaterialen är valda med hänsyn till miljön och är därför återvinningsbara.

Förpackning/emballage som återförs till materialkretsloppet innebär minskad råvaruförbrukning. Lämna till materialspecifika återvinningscentraler om möjligt. Din Miele-återförsäljare kan ta tillbaka förpackningen.

Hantering av uttjänt maskin

Uttjänade elektriska och elektroniska produkter innehåller i många fall material som kan återanvändas. Men de innehåller även skadliga ämnen som är nödvändiga beståndsdelar för produkternas funktion och säkerhet. Om sådana ämnen hamnar i hushållsavfallet eller hanteras på fel sätt kan det medföra skador på människors hälsa och på miljön. Kasta därför på inga villkor den uttjänade produkten i hushållsavfallet.



Se till att skåpet inte skadas innan det lämnas in för miljövänligt omhändertagande.

På detta sätt säkerställs att köldmediet i skåpet och oljan i kompressorn inte läcker ut.

Lämna in uttjänade elektriska och elektroniska produkter till en återvinningsstation. Du är själv ansvarig för att radera eventuella personliga uppgifter som kan stå på maskinen. Du har en lagstadgad skyldighet att plocka ur gamla batterier och lampor som inte sitter fast i produkten. Ta dem till ett lämpligt uppsamlingsställe, där de kan lämnas in. Se till att den uttjänade produkten förvaras barnsäkert tills den lämnas in för omhändertagande.

Hållbarhet och miljöskydd

Så här sparar du energi ...

- Uppställningsplats** Vid högre omgivande temperaturer behöver skåpet kyla oftare och förbrukar därmed mer energi. Tänk därför på följande:
- Ställ skåpet på en plats med god ventilation.
 - Ställ inte skåpet bredvid en värmekälla (element och/eller häll).
 - Skydda skåpet från direkt solljus.
 - Se till att ha en optimal omgivande temperatur på cirka 20 °C.
 - Håll ventilationsöppningarna fria och rengör dem regelbundet från damm.
- Temperaturinställning** Ju kallare temperatur, desto högre energiförbrukning! Följande inställningar rekommenderas:
- Vintempereringszoner 12 till 14 °C.
 - Frysdel -18 °C.
 - För att spara energi kan du stänga av snabbfrysningfunktionen ❄️ själv så snart livsmedlen är tillräckligt kalla.
- Användning** Den tillförda värmen och en begränsad luftcirkulation gör att energiförbrukningen ökar. Tänk därför på följande:
- Låt aldrig dörrarna stå öppna längre stunder. Om du har en tydlig struktur på vinflaskorna och livsmedlen så hittar du dem snabbare.
 - Stäng alltid dörrarna helt när de har varit öppna.
 - Håll hyllplanen placerade som vid leverans.
 - För att luftcirkulationen ska fungera bör hyllplanen inte vara överfyllda.
 - För att luftcirkulationen ska fungera bör fryslådorna inte vara överfyllda.
 - Håll ventilationsöppningarna i skåpet fria.
 - Låt varm mat och dryck svalna innan de ställs in i skåpet.
 - Förpacka livsmedlen väl eller förvara dem väl övertäckta.
 - Håll lådorna och hyllplanen placerade som vid leverans.

- Håll ett avstånd på 25 mm mellan skåpets baksida och väggen.

Produktbeskrivning

Produktbeskrivning

Översikt

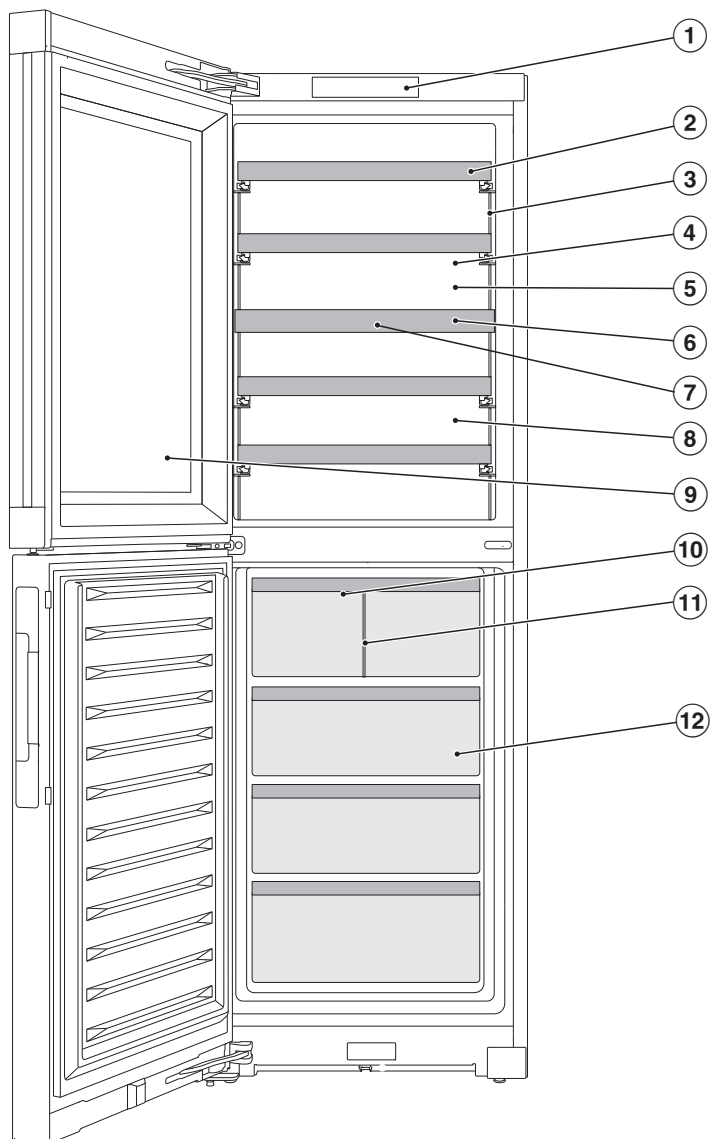



- ① Display
- ② Trähyllor med lister att skriva på (FlexiFrames med Noteboard)
- ③ Innerbelysning och presentationsbelysning  : Det är ingen risk att vinet påverkas av LED-lamporna inuti vinkylen genom uppvärmning eller UV-strålning.
- ④ Övre vintempereringszon
- ⑤ Torr bakvägg för att förhindra kondensat
- ⑥ Temperaturavdelare mellan vintempereringszonerna:
Olika vinsorter kan lagras samtidigt med olika temperaturer.
- ⑦ Kolfilter:
Active AirClean-filtret sitter bakom den skrivbara listen (noteboard).
- ⑧ Nedre vintempereringszon med inställning av luftfuktighet (ActiveHumidity) för långvarig lagring
- ⑨ Glasdörr: Det UV-beständiga skyddsglasat skyddar vinet mot skadliga UV-strålar.
- ⑩ Ismaskin med integrerat isfack och belysning
- ⑪ Låda för isbitar med skjutbar skiljevägg:
Justera skiljeväggen om du vill förstora utrymmet för isbitar.
- ⑫ Fryslådor

Produktbeskrivning

Display

Displayen kan repas av spetsiga eller vassa föremål som exempelvis pennor. Rör displayen endast med fingrarna. Om du har kalla fingrar kan det hända att displayen inte reagerar.



- ① Visning demoläge
(visas bara om funktionen Demoläge har aktiverats)
- ② Temperaturdisplay för den övre vintempereringszonen och touchknapp för inställning av temperaturen
- ③ Touchknapp presentationsbelysning  för att tända och släcka belysningen inuti vinkylan när dörren är stängd (stämningbelysning)
- ④ Temperaturdisplay för den nedre vintempereringszonen och touchknapp för inställning av temperatur och luftfuktighet (ActiveHumidity)
- ⑤ Temperaturvisning för frysdelen
- ⑥ Touchknapp inställningsläge  för val av olika funktioner i inställningsläget
- ⑦ Visa anslutningsstatus
(endast synlig om nätverk har upprättats)

Inställningsläge

Partyläge

Partyläget rekommenderas om stora mängder livsmedel snabbt ska kylas ner och du behöver isbitar (se avsnittet “Anpassa inställningar”).



Partyläget ska aktiveras cirka 4 timmar innan maten läggs in.

Partyläget stängs av automatiskt efter cirka 24 timmar.

Efter strömavbrott stängs partyläget av.

Presentationsbelysning

Om du vill att vinflaskorna ska presenteras även när dörren är stängd kan innerbelysningen ställas in så att den lyser även vid stängd dörr.

Presentationsbelysningen tänds och släcks med touchknappen  i displayen. När presentationsbelysningen är tänd lyser touchknappen  orange.

Presentationsbelysningen kan ställas in eller stängas av helt för vintempereringszonerna (se avsnittet “Anpassa inställningar”).

Ismaskin

Här kan du aktivera eller avaktivera ismaskinen (se avsnittet “Anpassa inställningar”).

Ismaskinen tillverkar cirka 1,2 kg isbitar på 24 timmar vid en temperatur på -18 °C.

Hur mycket isbitar som produceras beror på temperaturen i frysdelen. **Ju lägre temperaturen är, desto mer isbitar produceras inom en specificerad tid.**

Producera endast så mycket isbitar med ismaskinen som är normalt för hushållsbruk.

Spärrfunktion /

När spärrfunktionen aktiveras skyddas skåpet mot oavsiktlig inkoppling och mot oönskade ändringar, till exempel av barn.

Om du till exempel kort vill ändra temperatur kan du avaktivera spärrfunktionen en kortare stund.

Stänga av skåpet

Se avsnittet “Idrifttagning”, “Stänga av skåpet”.

Produktbeskrivning

Sabbatläge

Skåpet har ett sabbatläge som understödjer religiösa seder och bruk (se avsnittet "Anpassa inställningar").

Vid aktiverat sabbatläge  avaktiveras följande funktioner tillfälligt:

- innerbelysningen vid öppen dörr,
- presentationsbelysningen när dörren är stängd,
- alla akustiska och optiska signaler,
- displayen,
- ismaskinen,
- en aktiv wifi-anslutning,
- påminnelser (till exempel indikeringen för Active AirClean-filtret). Inställt tidsintervall stoppas.

Alla andra funktioner som tidigare har aktiverats fortsätter att vara aktiva.

När sabbatläget  är aktiverat går det inte att göra några inställningar på skåpet.

Information om sabbatläget

Du kan öppna Sabbat-läget här.

Tid för aktivering av dörlarmet

Här kan du ställa in tiden för aktivering av dörlarmet efter dörren har öppnats.

Nätanslutning

Här kan du göra nätuppkopplingen för första gången, aktivera eller avaktivera wifi eller återställa nätverkskonfigurationen (se avsnittet "Anpassa inställningar").

Knappljud

Här kan du aktivera eller avaktivera knappljudet (se avsnittet "Anpassa inställningar").

Varnings- och ljudsignaler

Du kan ändra ljudstyrkan för varnings- och ljudsignaler (till exempel ett dörlarm eller felmeddelande). Om du blir störd av varnings- och ljudsignalerna kan du även stänga av dem helt (se avsnittet "Anpassa inställningar").

Displayens ljusstyrka

Här kan du anpassa displayens ljusstyrka efter ljusförhållandena i omgivningen (se avsnittet "Anpassa inställningar").

Temperaturenhet °C/°F

Här kan du ställa in önskad temperaturenhet (°Celsius eller °Fahrenheit) (se avsnittet "Anpassa inställningar").

Demoläge

Här kan du avaktivera demoläget om det är aktiverat (i displayen visas ).

Demoläget gör så att skåpet kan presenteras i butik utan aktiverad kylning. För privat bruk behöver du inte denna inställning.

Fabriksinställningar

Här kan du återställa alla skåpets inställningar till fabriksinställning.

Tips! Återställ skåpets inställningar innan du lämnar in det för återvinning, säljer det eller tar ett använt skåp i drift. Beroende på modell återställs då även nätverkskonfigurationen vilket tar bort alla personliga uppgifter från skåpet. Den tidigare ägaren har då inte längre åtkomst till skåpet.

Information om skåpet

Här kan du ta fram modellbeteckning och tillverkningsnummer till ditt skåp.

Ha denna produktinformation tillgänglig:

- för installation av skåpet i ditt lokala wifi-nätverk.
- för meddelande om en störning för Miele service.
- för kontroll av information i EPREL-databasen.

Active AirClean-filterindikering

Luften filtreras i Active AirClean-filtren och ser till att bara fräsch, damm- och luktfri doft hamnar i skåpet.

Indikeringen för Active AirClean-filtret  i displayen påminner dig cirka var 12:e månad om att byta Active AirClean-filtret (se avsnittet "Rengöring och skötsel", "Byta Active AirClean-filter (kolfiler)").

Här kan du aktivera eller avaktivera indikeringen för Active AirClean-filtret  (se avsnittet "Anpassa inställningar").

Rengöra isfacket

För att underlätta rengöringen av ismaskinens låda kan du ställa in islådans rengöringsläge (se avsnittet "Rengöring och skötsel", "Rengöra isfacket").

Symbolen  visas endast i inställningsläget när ismaskinen är påslagen.

Produktbeskrivning

Nätanslutning

Din kylprodukt är utrustad med en integrerad wifi-modul. Med wifi-modulen kan du ansluta till ditt lokala nätverk och använda Miele-appen på en mobil enhet.

När din kylprodukt har anslutits via wifi återupprättas anslutningen automatiskt varje gång du slår på den igen.

Kontrollera att signalen från ditt nätverk är tillräckligt stark på kylproduktens uppställningsplats.

När du ansluter kylprodukten till ditt wifi-nätverk höjs energiförbrukningen, även om kylprodukten är avstängd.

Smarta tillvalsfunktioner via Miele-appen*

Uppkoppling via Miele-appen ger dig tillgång till många smarta tillvalsfunktioner, till exempel:

- Visa statusinformation
- Använda ytterligare praktiska funktioner
- Hålla kylprodukten uppdaterad med den senaste Miele-versionen via programvaruuppdateringar



Du hittar mer information om de smarta tillvalsfunktionerna på Miele's hemsida, i Apple App Store® eller i Google Play Store™.

* Extra digitalt erbjudande från Miele & Cie. KG. Funktionsutbudet kan variera beroende på modell och land. Du måste godkänna de allmänna villkoren och sekretesspolicyen för Miele's digitala produkter och tjänster i Miele-appen. Miele förbehåller sig rätten att när som helst ändra eller avbryta de digitala erbjudandena.

Säkerhet

Temperaturlarm i en av vintempereringszonerna

Vintempereringszonerna är utrustade med ett temperaturlarm så att temperaturen i dem inte kan stiga eller sjunka obemärkt och därmed skada vinet.

Om temperaturen blir för hög eller för låg så visas   lysande rött i respektive temperaturvisning.

Dessutom hörs en varningssignal tills larmläget avslutas eller tills varningssignalen stängs av i förtid.



Den inställda temperaturen avgör vad som räknas som för hög eller för låg temperatur.

Ljud- och ljussignalen aktiveras i följande situationer:

- Om du sorterar och tar ut vinflaskor och det strömmar in för mycket varm luft i vinkylen.
- Om en större mängd vinflaskor läggs in i vinkylen.
- Om ett strömavbrott uppstår.
- Om skåpet är defekt.

Temperurlarm i frysdelen

Skåpet är utrustat med ett temperurlarm så att temperaturen i det inte kan stiga obemärkt.

Om temperaturen blir för hög, visas   lysande rött i frysdelens temperaturvisning.

Dessutom hörs en varningssignal tills larmläget avslutas eller tills varningssignalen stängs av i förtid.

Den inställda temperaturen avgör vad som räknas som för hög temperatur.

Ljud- och ljussignalen aktiveras i följande situationer:

- när skåpet slås på eller om temperaturen i en frysdel avviker alltför mycket från den inställda temperaturen,
- om du sorterar och tar ut frysta livsmedel och det strömmar in för mycket varm luft i skåpet,
- när du fryser in en större mängd livsmedel,
- när du fryser in varma, färska livsmedel,
- vid ett strömavbrott,
- om skåpet är defekt.

 Att äta dåliga livsmedel innebär en hälsorisk.

Om temperaturen har överstigit -18 °C en längre tid kan de frysta livsmedlen ha tinat delvis eller helt. Livsmedlens hållbarhet förkortas.



Kontrollera om de frysta livsmedlen har tinat delvis eller helt. Förbruka livsmedlen så snabbt som möjligt i sådana fall, eller tillaga livsmedlen (koka eller stek dem), innan du fryser in dem igen.

Stänga av temperurlarmet i förtid

Innan du stänger av temperurlarmet ska du undersöka och åtgärda orsaken till larmet.

Om du skulle bli störd av varningssignalen kan du stänga av den tidigare.

■ Tryck på  .

  släcks och varningssignalen tystnar. I temperaturvisningen för aktuell vintempereringszon/frysdel blinkar den högsta temperaturen som har uppnåtts i vintempereringszonen/frysdelen i cirka 1 minut. Sedan växlar temperaturvisningen till den aktuella temperaturen i vintempereringszonen/frysdelen.

Produktbeskrivning

Dörrlarm

Skåpet är utrustat med ett dörrlarm för att undvika energiförlust om skåpdörren skulle stå öppen och för att skydda kylta livsmedel mot värme.

Om dörren står öppen en längre tid, visas  lysande gult i aktuell temperaturvisning. Det hörs även en varningssignal och innerbelysningen lyser blinkande.

Tiden för aktivering av dörrlarmet kan ändras. Det akustiska dörrlarmet kan också stängas av.

Så snart skåpdörren stängs, tystnar varningssignalen och  i displayen släcks.

Stänga av larmet i förtid

- Tryck på symbolen .

Varningssignalen tystnar, symbolen  släcks och innerbelysningen lyser konstant.

Om inte dörren stängs så hörs dörrlarmet igen efter cirka en minut.

Produktfunktioner

SuperFrost snabbinfrysning ❄

Med snabbinfrysningsfunktionen ❄ kyls **frysdelen** mycket snabbt ner till det kallaste värdet (beroende på rumstemperatur). Temperaturen i skåpet sjunker eftersom det arbetar med högsta möjliga kyleffekt. Välj denna funktion när du fryser in färsk livsmedel. På så vis blir livsmedlen snabbare genomfrysade och näringsvärde, vitaminer, utseende och smak bevaras.

Snabbinfrysningen ❄ måste kopplas in cirka **6 timmar innan** livsmedlen läggs in (se avsnittet "Användning" "Koppla in snabbinfrysningsfunktionen ❄"). Om den **maximala infrysningskapaciteten** ska utnyttjas, så måste snabbinfrysningsfunktionen kopplas in ❄ **24 timmar innan**.

Snabbinfrysningsfunktionen ❄ stängs av automatiskt efter cirka 72 timmar. Tiden fram till avstängningen beror på mängden färsk, inlagda livsmedel.

Ändra inredningen

Justera lådan för isbitar med skjutbar skiljevägg

Om du vill göra en större mängd isbitar eller förvara livsmedel i lådan för isbitar, så kan du justera skiljeväggen i lådan för isbitar eller ta ut den helt.

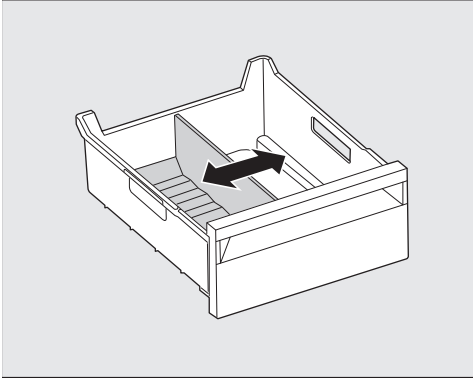

- Skjut skiljeväggen till önskad position.

Ju längre åt höger du skjuter skiljeväggen, desto större blir utrymmet för isbitar och desto fler isbitar kan göras.

Uttagbara trähyllor

Trähyllorna på utdragsskenor kan dras ut helt, vilket gör det bekvämt att lägga in och ta ut vinflaskor.

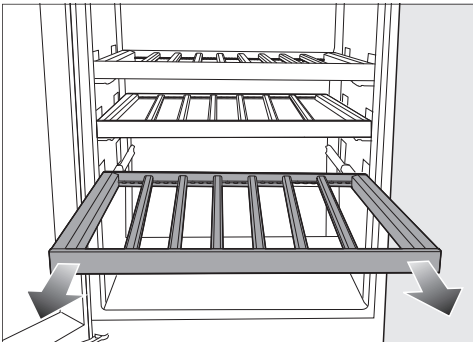

⚠ Risk för att du gör dig illa på vinflaskor som ramlar ner.

Det kan hända att vinflaskor sitter fast lite under trähyllorna och att de då ramlar ut när hyllorna dras ut.

Dra alltid ut trähyllorna långsamt och försiktigt.

⚠ Risk för skada på grund av glassplitter.

Utstickande trähyllor och vinflaskor kan leda till skador på glasdörren, ifall den stängs i detta tillstånd.

Se till att trähyllor och vinflaskor inte sticker ut!

Anpassa trähyllan (FlexiFrame) till flaskornas storlek

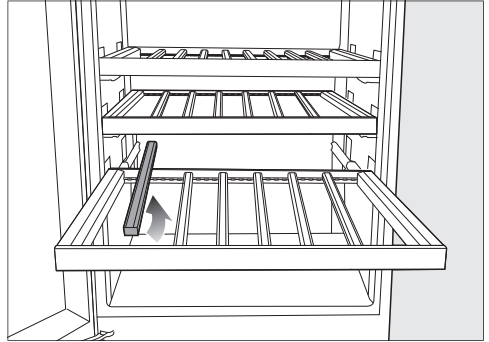

- Du kan flytta eller ta bort enskilda träribbor i trähyllan efter behov.

På så vis kan du anpassa trähyllan flexibelt till storleken på dina vinflaskor.

Produktbeskrivning

Maximal lagringskapacitet

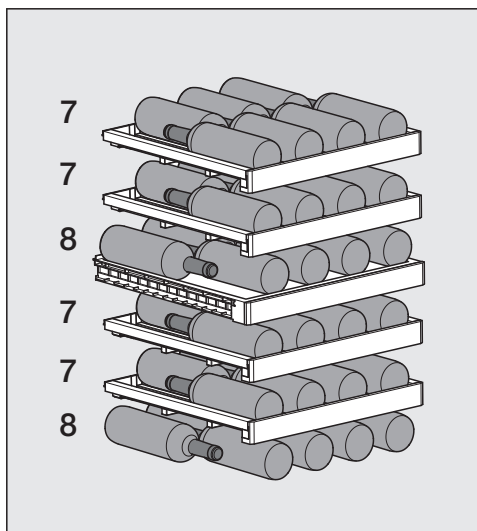

Totalt kan max 44 flaskor (0,75 liters Bordeauxflaskor) lagras i vinzonen, varav 22 i den övre vintempereringszonen och 22 i den nedre vintempereringszonen.

Maximal belastning på trähyllorna

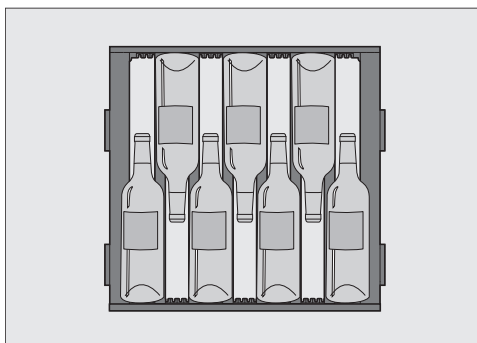

Placering av 7 flaskor på trähyllan

⚠ Skaderisk på grund av överbelastning.

Om den maximalt rekommenderade belastningen överskrids kan hyllplannen skadas.

Varje trähylla får belastas med maximalt 15 kg

Undvik att stapla vinflaskorna på trähyllorna.

Lister att skriva på (noteboards)

För att enklare veta vad du har för vinsorter i kylan kan du skriva vinnamnen på listerna på trähyllornas noteboards.

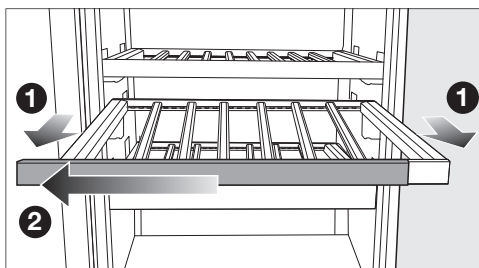

- Dra ut trähyllan en bit rakt utåt ①.
- Dra loss aktuell noteboard åt sidan från trähyllan ②.
- Med en fuktig trasa kan du ta bort skrift.

⚠ Skaderisk på grund av olämpligt rengöringsmedel.

Listernas ytskikt skadas om de rengörs med ett rengöringsmedel.

Rengör bara hyllornas noteboards med vanligt vatten.

- Använd den medföljande kritan när du skriver på en noteboard.

Vi rekommenderar följande produkter att skriva med:

- ritpennor med flytande krita som edding 4095 window marker
- traditionella tavelkritor

 Risk för skador om felaktiga produkter används att skriva med.

Skriv aldrig på en noteboard med bläckpennor, färgpennor, blyertspennor, korrigeringspennor, vaxkritor, oljekritor, filtspennor (som till exempel permanenta tuschpennor, överstrykningspennor, märkpennor och så vidare). Dessa är svåra att ta bort eller kan inte tas bort alls från listerna.

Använd bara rekommenderade produkter till att skriva på en noteboard för att vara säker på att de är lätta att torka bort.

- Dra loss aktuell noteboard från sidan på trähyllan.

Medföljande tillbehör

Active AirClean-filter

Active AirClean-filter sørjer for ett optimalt luftutbyte mellan vintempereringszonerna och på så vis också för en hög luftkvalitet.

Krita

Använd den medföljande kritan för att skriva på hyllplanens noteboards. För att enklare veta vad du har för vinsorter i kylen kan du skriva på hyllornas noteboards.

Isskopa

Frysklamp

Side-by-side-byggsats

För en "side-by-side"-uppställning av två skåp bredvid varandra.

Extra tillbehör

På Miele's hemsida eller hos din återförsäljare kan du köpa produkter som är speciellt utformade för skåpet, till exempel maskinrengöringsmedel och tillbehör.

Du kan komma till Miele's hemsida via följande QR-kod:



Idrifttagning

Innan den första användningen

- Ta bort allt förpackningsmaterial och all skyddplast.

De korta träribborna som sitter fast på tvären är bara till för att fästa övriga träribbor på hyllan.

De korta träribborna kan tas bort och utan problem slängas i hushållssoporna. Dessa träribbor är från överblivet material från tillverkningen och används av hållbarhetsskäl för transportsäkringen.

- Rengör skåpet invändigt och även alla tillbehör (se avsnittet "Rengöring och skötsel").

Placera ribborna på trähyllorna

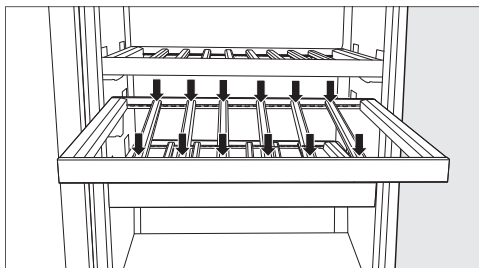

- Placera ribborna med samma avstånd på trähyllorna och sätt fast ribborna i dessa positioner.



På detta sätt utnyttjar du trähyllornas maximala kapacitet för sju vinflaskor (flaskform: 0,75 l Bordeaux-flaska).

Ansluta skåpet

- Anslut skåpet till elnätet som det beskrivs i avsnittet "Installation, Elanslutning".

I displayen visas först Miele, sedan symbolen .

Aktivera kolfilter (Active AirClean Filter)

- Aktivera indikeringen för Active AirClean-filtret  (se avsnittet "Anpassa inställningar", "Aktivera Active AirClean-filterindikeringen ").

Starta skåpet

- Öppna den övre dörren.
- Tryck på  i displayen.

Om det tar för lång tid innan displayen rörs växlar den till energisparläge och blir svart.

Kylningen påbörjas och innerbelysningen tänds när skåpdörren öppnas.

Beroende på omgivande temperatur och inställning kan det dröja några timmar tills de önskade temperaturerna har uppnåtts och visas i displayen.

När den inställda frystemperaturen är uppnådd slocknar symbolen , temperaturvisningen för frysdelen lyser med fast sken och varningssignalen tystnar.



- Om du skulle bli störd av varningssignalen trycker du på .

Varningssignalen stängs av.

Lägg in livsmedel i frysdelen först när temperaturen är tillräckligt låg (minst -18 °C).

Stänga av skåpet

Du kan stänga av hela skåpet i inställningsläget .

- Tryck på symbolen .
- Dra åt höger eller vänster över displayen tills symbolen  visas i mitten.
- Tryck på symbolen .



Kylningen och innerbelysningen är avstängda.

I displayen visas symbolen .

Observera: Skåpet är inte skilt från elnätet när det stängs av.

Stänga av vintempereringszoner separat

De bägge vintempereringszonerna kan stängas av separat medan frysdelen fortfarande är påslagen. Det kan vara användbart under till exempel semester.

- Tryck på temperaturvisningen för den övre vintempereringszonen.
- Dra åt höger eller vänster över displayen tills  visas i mitten.
- Tryck på .

Temperaturvisningarna för vintempereringszonerna släcks. I displayen visas . Vintempereringszonerna är avstängda. Temperaturen för frysdelen fortsätter visas.

Starta vintempereringszonerna igen

- Tryck på .

Vintempereringszonerna är åter inkopplade

Om skåpet ska stå oanvänt under en längre tid

Om skåpet är avstängt en längre tid men inte är rengjort kan det bildas mögel om dörren är stängd. Rengör skåpet när du har varit borta en längre tid.

Om skåpet inte ska användas under en längre tid:

- Stäng av skåpet.
- Dra ut stickproppen eller skruva ur säkringen.
- Töm lådan för isbitar.

 Risk för skador på ismaskinen. Om vattentilloppet spärras under användning och ismaskinen fortsätter vara i drift kan vattentilloppsröret frysa. Stäng av ismaskinen om vattentillförseln avbryts (till exempel vid semester).

- Stäng av ismaskinen.
- Stäng vattentillopets anstängningskran direkt.
- Rengör skåpet och låt det stå öppet så att det luftas ordentligt och för att undvika att det uppstår lukt.

Idrifttagning

Förutsättningar för nätverksuppkoppling

Observera följande krav för nätverksuppkoppling:

1. Ett lokalt nätverk finns tillgängligt på uppställningsplatsen.
Ha wifi-lösenordet redo.
2. Miele-appen är tillgänglig på en mobil enhet.
3. Du har ett användarkonto i Miele-appen.

Appen Miele

Appen Miele kan laddas ner utan kostnad från App Store® eller Google Play™.



Nätuppkoppling för första gången

- Tryck på symbolen ⚙️.
- Dra åt höger eller vänster över displayen tills symbolen @ visas i mitten.
- Tryck på symbolen @.
- Tryck på önskad anslutningsmetod (APP eller WPS).

Efter inloggningen visar displayen symbolen 📶.

Om det inte gick att upprätta en anslutning visas symbolen ⊗ i displayen.

- Starta då om hela processen.
- För att lämna detta inställningsläge trycker du på symbolen ↶.

Utföra Scan & Connect

- Skanna QR-koden.

När du har installerat Miele-appen och har ett användarkonto så leds du direkt till nätanslutningen.

Om du ännu inte har installerat Miele-appen leds du till Apple App Store® eller Google Play Store™.

- Installera Miele-appen och skapa ett användarkonto.
- Skanna QR-koden igen.



Miele-appen guidar dig genom installationen.



Ställa in temperatur i vintempereringszonerna

Du kan ställa in temperaturen i de två zonerna oberoende av varandra.

Om vinerna ska lagras en längre tid rekommenderas en temperatur mellan 12 och 14 °C.

- Tryck på den temperaturvisning för den vintempereringszon du vill ställa in temperaturen för.
- **Nedre vintempereringszonen:** Tryck på .
- Dra åt höger eller vänster över displayen tills önskad temperatur visas i mitten.
- Tryck på önskad temperatur för att bekräfta.
- För att lämna detta inställningsläge trycker du på .

Temperaturvisningen växlar åter till den faktiska vintempereringszonen som råder för tillfället i vintempereringszonen.

Temperaturen inuti vintempereringszonen stiger:

- ju oftare dörren öppnas och ju längre tid den står öppen
- ju fler vinflaskor som lagras
- ju varmare de nyligen inlagda vinflaskorna är
- ju högre skåpets omgivande rumstemperatur är. Beroende på skåpets klimatklass får vissa fastställda rumstemperaturer inte över- eller underskridas.

Möjliga inställningsvärden för temperaturen i vintempereringszonerna

Temperaturen kan ställas in från 5 till 20 °C i båda vintempereringszonerna.

Temperaturvisning vintempereringszoner

I displayen visas vid normal drift den **faktiska medeltemperaturen** som råder för tillfället i vintempereringszonen.

Beroende på temperaturen i rummet där vinkylan står och beroende på inställning kan det dröja några timmar tills den önskade temperaturen har uppnåtts och visas i displayen.

Användning

Ställa in luftfuktigheten (ActiveHumidity) för den nedre vintempereringszonen ◌...◊

För att inställningen av luftfuktigheten ska fungera felfritt krävs en omgivande temperatur på mellan 19 till 28 °C.

- Tryck på temperaturvisningen för den nedre vintempereringszonen i displayen.
- Dra åt vänster över displayen tills ◌...◊ visas i mitten.
- Tryck på ◌...◊.
- Dra åt höger eller vänster över displayen tills önskad luftfuktighet (◊ eller ◊◊◊) visas i mitten.
- Tryck på önskad inställning för att bekräfta.
- För att lämna detta inställningsläge trycker du på ↵.

Beroende på temperaturen i rummet där vinkylen står och inställd luftfuktighet kan det dröja några dagar tills den faktiska luftfuktigheten har uppnåtts.

Möjliga inställningsvärden för luftfuktigheten

Du kan ställa in luftfuktigheten på 2 olika nivåer efter dina egna behov och önskemål.

- ◊: låg luftfuktighet
- ◊◊◊: hög luftfuktighet

Tänk på att energiförbrukningen ökar något om luftfuktigheten höjs.

Om du lagrar vinflaskor med naturkorkar under en längre tid i den nedre vintempereringszonen så rekommenderar vi att du ställer in en hög luftfuktighet ◊◊◊.

Ställa in temperatur i frysdelen

⚠ Att äta dåliga livsmedel innebär en hälsorisk.

För infrysning av färska livsmedel behövs en temperatur på **-18 °C**. Tänk på att livsmedelns hållbarhet i frysfacket förkortas vid en varmare temperatur .

Ställ in en minsta temperatur på **-18 °C** för infrysning och långvarig förvaring av livsmedel.

Tips! Vid en konstant temperatur i frysdelen på -18 °C och med rätt förpackning kan du förlänga livsmedels hållbarhet betydligt och behöver slänga mindre mat.

- Tryck på fryszonens temperaturvisning.
- Dra åt höger eller vänster över displayen tills önskad temperatur visas i mitten.
- Tryck på önskad temperatur för att bekräfta.

Temperaturvisningen växlar åter till den faktiska temperaturen som råder för tillfället i frysdelen.

Temperaturen inuti frysdelen stiger:

- ju oftare dörren öppnas och ju längre tid den står öppen
- ju mer livsmedel som läggs in
- ju varmare livsmedlen som läggs in är
- ju högre skåpets omgivande rumstemperatur är. Beroende på skåpets klimatklass får vissa fastställda rumstemperaturer inte över- eller underskridas.

Möjliga inställningsvärden för temperaturen i frysdelen

Temperaturen i frysdelen kan ställas in från -15 till -26 °C.

Temperaturvisning frysdel

I displayen visas vid normal drift den **högsta temperaturen i frysdelen** som råder för tillfället i frysdelen.

Beroende på temperaturen i rummet där skåpet står och beroende på inställning kan det dröja några timmar tills den önskade temperaturen har uppnåtts och visas i displayen.

Koppla in snabbinfrysningfunktionen ❄

Snabbinfrysningen måste kopplas in cirka **❄6 timmar innan** livsmedlen läggs in. Om den **maximala infrysningkapaciteten** ska utnyttjas, så måste snabbinfrysningfunktionen kopplas in **❄ 24 timmar innan**.

Du behöver **inte** aktivera snabbinfrysningfunktionen:

- när du lägger in redan djupfrysta livsmedel,
- när du fryser in max 2 kg livsmedel dagligen.

- Tryck på snabbinfrysningssymbolen ❄ i frysdelens temperaturvisning.

Symbolen ❄ lyser orange.

- Lämna inställningsläget genom att trycka på temperaturvisningen.

Stänga av snabbinfrysning ❄

Snabbinfrysningfunktionen ❄ stängs av automatiskt efter cirka 72 timmar.

För att spara energi kan du stänga av snabbinfrysningfunktionen själv så snart livsmedlen är tillräckligt kalla.

- Tryck på snabbinfrysningssymbolen ❄ i frysdelens temperaturvisning.

Symbolen ❄ lyser inte längre orange.

- Lämna inställningsläget genom att trycka på temperaturvisningen.

Frysa in och förvara färska livsmedel

Maximal infrysningsmängd

För att livsmedlen ska djupfrysas till kärnan så snabbt som möjligt får den maximala fryskapaciteten inte överskridas.

Användning

Den maximala fryskapaciteten inom 24 timmar hittar du på typskylten "Fryskapacitet ... kg/24 h".

Innan livsmedlen läggs in i skåpet

Frys bara in färska och fullgoda livsmedel.

- Om större mängder än 2 kg färska livsmedel ska frysas in, kopplar du in snabbinfrysningfunktionen ❄ 6 timmar innan livsmedlen läggs in.
- Om ännu större mängder livsmedel ska frysas in, kopplar du in snabbinfrysningfunktionen ❄ 24 timmar innan livsmedlen läggs in.

De livsmedel som redan ligger i frysdelen får på så vis en kylreserv.

Frysa in livsmedel

Var noga med att ej frysta livsmedel inte kommer i kontakt med redan frysta livsmedel så att dessa tinar.

- Se till att förpackningarna är torra när de läggs in så att de inte fryser fast eller fryser ihop.

För att livsmedlen snabbt ska frysa ända in till kärnan ska följande förpackningsstorlekar inte överskridas:

- Frukt och grönsaker max 1 kg
- Kött max 2,5 kg

Fysa in en liten infrysningsmängd

- Placera livsmedlen utspridda på botten av den **övre** fryslådan så att de så snabbt som möjligt blir djupfrysta.
- Placera alltid livsmedlen så nära frysfacket sidoväggar det går.

Lägga in en stor infrysningsmängd

Tips! Frysdelen kan flexibelt förstoras. Vid infrysning av skrymmande frysgods, som till exempel kalkon eller vilt, kan de övre fryslådorna och glasskivorna mellan fryslådorna tas ut.

- Överskrid inte den maximalt tillåtna infrysningsmängden (se uppgifter på typskylten).
- Fördela de livsmedel som ska frysas in på alla fryslådor, använd i första hand de **övre** fryslådorna.
- Placera alltid livsmedlen så nära frysfackets sidoväggar det går, så att de djupfrysas så snabbt som möjligt.

Efter infrysning av färska livsmedel

- Stäng av snabbinfrysningfunktionen ❄.

Använda kylklampar

Kylklamparna förhindrar snabb temperaturökning i frysdelen vid strömavbrott. Genom att använda kylklampar kan du förlänga livsmedlens hållbarhet.

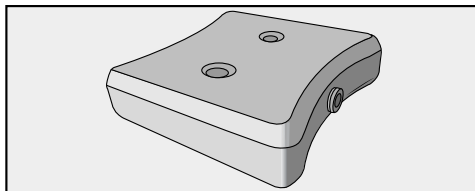

- Lagg kylklamparna i översta fryslådan. Efter cirka 24 timmar ger kylklamparna maximal kyleffekt.

Vid strömavbrott

- Lagg den genomfrysta kylklampen direkt på de frysta livsmedlen.



















Tips! Vid infrysning av färska livsmedel kan du placera kylklamparna mellan de redan infryssta livsmedlen och det som ska frysas in för att de frysta livsmedlen inte ska börja tina.

Tips! Kylklamparna kan också användas i kylväskor för att hålla mat eller dryck kalla.

Snabbkyla dryck

- Flaskor som förvarats i frysdelen för snabbkylning måste tas ut igen **senast efter en timme**. Flaskorna kan spricka eller explodera.



Anpassa inställningar

 Inställningsläge	
	Koppla in och stänga av partyläget.
	Ställ in presentationsbelysningens ljusstyrka.
	Slå på och stäng av ismaskinen.
	Aktivera spärrfunktionen, avaktivera den under en kortare tid eller stäng av den helt.
	Aktivera och stänga av sabbatläget.
	Hämta version av sabbatsläget.
	Ändra tiden för aktivering av dörrlarm.
	Nätanslutning
	APP / WPS Nätuppkoppling för första gången.
	Aktivera/avaktivera wifi-anslutning.
	Återställa nätverkskonfigurering.
	Aktivera eller avaktivera knappljudet.
	Ändra volymen på varnings- och ljudsignalerna eller stänga av varnings- och dessa helt.
	Ändra displayens ljusstyrka.
	Ändra temperaturenhet.
	Avaktivera demoläget (visas bara när demoläget är aktiverat).
	Återställa leveransinställningar.
	Hämta information om ditt skåp.
	Aktivera Active AirClean-filterindikeringen.

Under tiden du befinner dig i inställningsläget  är dörrlarmet och andra varningsmeddelanden automatiskt avaktiverade.

Aktivera partyläget

Partyläget  ska aktiveras cirka 4 timmar innan maten läggs in.

- Tryck på .
- Dra åt höger eller vänster över displayen tills  visas i mitten.
- Tryck på .

När partyläget är inkopplat lyser  orange.

- För att lämna detta inställningsläge trycker du på .



När partyläget  är aktiverat kopplas följande in automatiskt:

- snabbinfrysningsfunktionen 
- ismaskinen (som producerar isbitar)

Stänga av partyläget

Partyläget  stängs av automatiskt efter cirka 24 timmar.

För att spara energi kan du stänga av partyläget själv så snart livsmedlen är tillräckligt kalla eller tillräckligt med isbitar har producerats.





- Tryck på symbolen .
- Dra åt höger eller vänster över displayen tills symbolen  visas i mitten.
- Tryck på symbolen .

När partyläget är avstängt lyser symbolen  vitt.

- För att lämna detta inställningsläge trycker du på symbolen .

Ställa in presentationsbelysningens ljusstyrka

Presentationsbelysningen ställs in i olika ljuslägen eller stängs av helt för båda vintempereringszonerna (se avsnittet "Anpassa inställningar").

- Tryck på .
- Dra åt höger eller vänster över displayen tills  visas i mitten.
- Tryck på .
- Välj önskad ljusstyrka genom att dra åt vänster eller höger på stapeln (läge 1–7).
- Om du vill släcka presentationsbelysningen helt så drar du med fingret på stapeln åt vänster tills den släcks.
- Bekräfta önskad ljusstyrka genom att trycka på stapeln.
- Alternativt: Tryck på  för att bekräfta önskad inställning.
- För att lämna detta inställningsläge trycker du på .
- Stäng luckan.

Den ändrade inställningen blir synlig först när skåpdörren är stängd.

Anpassa inställningar



Starta ismaskinen

 Hälsorisk på grund av bakterier i vattnet.

Det kan bildas bakterier i vatten som står en längre tid i vattenbehållaren eller i de vattenförande ledningarna, vilket kan riskera din hälsa.

Häll ut isbitarna som produceras de första tre gångerna efter idrifttagningen av ismaskinen. Dessa får inte frotteras eftersom vattnet använts till att skölja igenom vattenledningarna.

Denna rekommendation gäller såväl för den första idrifttagningen, som för när ismaskinen har varit avstängd en längre tid (ungefär längre än fem dagar).

- Stäng lådan för isbitar.
- Justera den skjutbara skiljeväggen i lådan för isbitar vid behov för att anpassa utrymmet för isbitar till aktuell mängd.
- Tryck på symbolen .
- Dra åt höger eller vänster över displayen tills symbolen  visas i mitten.
- Tryck på symbolen .

När ismaskinen är inkopplad lyser symbolen  orange.

- För att lämna detta inställningsläge trycker du på symbolen .

Ismaskinen fylls med vatten.

Isfacket töms automatiskt i lådan för isbitar.



När lådan för isbitar är fylld ställs isbitsproduktionen automatiskt in.

När ismaskinen tas i bruk första gången kan det dröja upp till 24 timmar innan de första isbitarna faller ner i lådan.

När ismaskinen stängs av och på nytt slås på dröjer det maximalt 6 timmar innan isbitar börjar produceras.

Stänga av ismaskinen

Om du inte ska göra isbitar på ett tag kan du stänga av ismaskinen helt.

- Tryck på symbolen .
- Dra åt höger eller vänster över displayen tills symbolen  visas i mitten.
- Tryck på symbolen .



När ismaskinen är avstängd lyser symbolen  vitt.

- För att lämna detta inställningsläge trycker du på symbolen .

Tips! Töm islådan regelbundet och senast när ingen is har gjorts på mer än en vecka. Då garanterar du att isen alltid är fräsch och förhindrar att isbitarna klumpar ihop sig.

Tips! När ismaskinen är avstängd kan islådan användas för infrysning av livsmedel med en maximal höjd på 10 cm.

Aktivera spärrfunktionen /

- Tryck på symbolen .
- Dra åt höger eller vänster över displayen tills symbolen  visas i mitten.
- Tryck på symbolen .

När spärrfunktionen är aktiverad lyser symbolen  orange.

- För att lämna detta inställningsläge trycker du på symbolen ↵.
- Stäng dörren. Först nu är spärrfunktionen  aktiverad.

Avaktivera spärrfunktionen / en kortare stund





- Tryck på den temperaturvisning för den temperaturzon du vill ställa in temperaturen för.
- Tryck på symbolen  i cirka sex sekunder.

Displayen växlar till temperaturinställningen.

- Gör önskade inställningar.

När du stänger dörren igen så aktiveras spärrfunktionen  åter.

Stänga av spärrfunktionen / helt



- Tryck på symbolen .
- Tryck på symbolen  i cirka sex sekunder.
- Dra åt höger eller vänster över displayen tills symbolen  visas i mitten.
- Tryck på symbolen .

När spärrfunktionen är avaktiverad lyser symbolen  vitt.

- För att lämna detta inställningsläge trycker du på symbolen ↵.

Aktivera sabbatläget

När sabbatläget  är aktiverat går det inte att ändra några inställningar på vinkylen.

- Tryck på symbolen .
- Dra åt höger eller vänster över displayen tills symbolen  visas i mitten.

- Tryck på symbolen .

Symbolen  lyser orange.

- För att lämna detta inställningsläge trycker du på symbolen ↵.

Om sabbatläget  är aktiverat så visas detta i displayen i cirka tre sekunder.

Sedan släcks displayen.

Se till att vinkylens dörr är ordentligt stängd eftersom de optiska och akustiska varningssignalerna är avstängda.

Stänga av sabbatläget

Funktionen sabbatläge  stängs av automatiskt efter cirka 80 timmar.

Du kan också stänga av sabbatläget  tidigare om du vill.

- Tryck på den svarta displayen.

Symbolen  visas.

- Tryck på symbolen .

Symbolen  lyser orange.

- Tryck åter på symbolen .

När sabbatläget är avstängt lyser symbolen  vitt.

- För att lämna detta inställningsläge trycker du på ↵.

Ändra tiden för aktivering av dörrlarmet

- Tryck på symbolen .

- Dra åt höger eller vänster över displayen tills symbolen  visas i mitten.

- Tryck på symbolen .

- Dra åt höger eller vänster över displayen tills önskad tid mellan 30 sekunder och 3 minuter: 30 sekunder visas i mitten.

Anpassa inställningar

- Tryck på önskad inställning för att bekräfta.
- För att lämna detta inställningsläge trycker du på symbolen ↩.

Nätuppkoppling för första gången



- Tryck på symbolen .
- Dra åt höger eller vänster över displayen tills symbolen @ visas i mitten.
- Tryck på symbolen @.
- Tryck på önskad anslutningsmetod (APP eller WPS).

Efter inloggningen visar displayen symbolen .

Om det inte gick att upprätta en anslutning visas symbolen  i displayen.

- Starta då om hela processen.
- För att lämna detta inställningsläge trycker du på symbolen ↩.

Aktivera wifi-anslutning

- Tryck på symbolen .
- Dra åt höger eller vänster över displayen tills symbolen @ visas i mitten.
- Tryck på symbolen @.
- För att aktivera wifi-anslutningen trycker du på symbolen .



Symbolen  visas.

- För att lämna detta inställningsläge trycker du på symbolen ↩.

När wifi-anslutningen är aktiv lyser symbolen  i displayen.





Avaktivera wifi-anslutning

- Tryck på symbolen .
- Dra åt höger eller vänster över displayen tills symbolen @ visas i mitten.

- Tryck på symbolen @.
 - För att aktivera/avaktivera wifi-anslutningen trycker du på symbolen .
- Symbolen  visas.

- För att lämna detta inställningsläge trycker du på symbolen ↩.

Återställa nätverkskonfigurering



- Tryck på symbolen .
- Dra åt höger eller vänster över displayen tills symbolen @ visas i mitten.
- Tryck på symbolen @.
- Dra åt höger över displayen tills symbolen  visas i mitten.
- Tryck på symbolen .
- Tryck på symbolen .
- För att lämna detta inställningsläge trycker du på symbolen ↩.

Alla utförda inställningar och angivna värden för återställs.

När wifi-anslutningen avaktiverats och symbolen  lyser i startdisplayen.

Återställ nätverkskonfigurationen innan du lämnar in skåpet för återvinning, säljer det eller tar ett använt skåp i drift. Alla personliga uppgifter tas bort från skåpet. Den tidigare ägaren har då inte längre åtkomst till skåpet.

Aktivera knappljudet

- Tryck på symbolen .
- Dra åt höger eller vänster över displayen tills symbolen   visas i mitten.

- Tryck på symbolen .

När knappljudet är inkopplat lyser symbolen  orange.

- För att lämna detta inställningsläge trycker du på symbolen .

Avaktivera knappljudet

- Tryck på symbolen .

- Dra åt höger eller vänster över displayen tills symbolen  visas i mitten.

- Tryck på symbolen .

När knappljudet är avstängt lyser symbolen .

- För att lämna detta inställningsläge trycker du på symbolen .

Ändra ljudstyrkan för varnings- och ljudsignaler

- Tryck på symbolen .

- Dra åt höger eller vänster över displayen tills symbolen  visas i mitten.

- Tryck på symbolen .

- Välj önskad ljudstyrka genom att dra åt vänster eller höger på stapeln (läge 1–7).

- Om du vill avaktivera varnings- och ljudsignalerna helt så drar du med fingret på stapeln åt vänster tills den släcks.

- Bekräfta önskad inställning genom att trycka på stapeln.

När varnings- och ljudsignalerna är avstängda visas symbolen .

När varnings- och ljudsignalerna är inkopplade visas symbolen .

- För att lämna detta inställningsläge trycker du på symbolen .

Ändra displayljusstyrkan

- Tryck på symbolen .

- Dra åt höger eller vänster över displayen tills symbolen  visas i mitten.

- Tryck på symbolen .

- Välj önskad ljusstyrka genom att dra åt vänster eller höger på stapeln (läge 1–7).

- Bekräfta önskad inställning genom att trycka på stapeln.

- För att lämna detta inställningsläge trycker du på symbolen .

Ändra temperaturenhet °C/°F

- Tryck på symbolen .

- Dra åt höger eller vänster över displayen tills $^{\circ}\text{C}$ eller $^{\circ}\text{F}$ visas i mitten.

- Tryck på $^{\circ}\text{C}$ eller $^{\circ}\text{F}$ för att ändra temperaturenhet.

$^{\circ}\text{C}$ eller $^{\circ}\text{F}$ visas.

- För att lämna detta inställningsläge trycker du på symbolen .

Stänga av demoläget

- Tryck på symbolen .

- Tryck på symbolen .

- Dra åt höger eller vänster över displayen tills symbolen  visas i mitten.

- Tryck på symbolen .

Om demoläget  har avaktiverats så stängs skåpet av och måste kopplas in på nytt.

Återställa leveransinställningar

- Tryck på symbolen .

- Dra åt höger eller vänster över displayen tills symbolen  visas i mitten.

Anpassa inställningar



- Tryck på symbolen .

Symbolen  visas.

- Tryck på symbolen .

Skåpet stängs av och måste kopplas in på nytt.

Aktivera Active AirClean-filterindikeringen

- Tryck på .
- Dra åt höger eller vänster över displayen tills  visas i mitten.
- Tryck på .

När Active AirClean-filterindikeringen är aktiverad så lyser  orange.

- För att lämna detta inställningsläge trycker du på .

Typskylten på insidan av skåpet får inte tas bort. Typskylten behövs om det skulle uppstå något fel.

Var noga med att det inte kommer in vatten i elektroniken eller belysningen.

 Skaderisk på grund av inträngande fukt.

Ångan från en ångrengörare kan skada plast och elektriska komponenter. Använd inte ångrengörare när du ska göra rent skåpet.

Anvisningar för rengöringsmedel

Använd endast rengörings- och vårdande medel som inte är skadliga mot livsmedel inuti skåpet.

För att undvika att ytorna skadas ska du **inte** använda följande vid rengöring

- rengöringsmedel som innehåller soda, ammoniak, syra eller klorid,
- kalklösande rengöringsmedel,
- skurmedel i pulver eller flytande form,
- rengöringsmedel som innehåller lösningsmedel,
- rengöringsmedel för rostfritt stål,
- diskmaskinsrengöringsmedel,
- ugnsspray,
- rengöringsmedel för glaskeramikhållar (undantag för rengöringen av glasfronten),
- glasrengöringsmedel (undantag för rengöring av glasfronten: lätt alkoholtäta glasrengöringsmedel som inte innehåller några tillsatser som citron eller liknande),

- hårda disksvampar och borstar som repar,
- rengöringssvampar för glaskeramiska ytor,
- vassa metallskrapor.

Vi rekommenderar en ren disktrasa, ljummet vatten och lite handdiskmedel för rengöring.

Förbereda skåpet för att göra rent det

- Stäng av skåpet.

 visas i displayen. Kylningen är avstängd.

- Ta ut vinflaskorna och förvara dem på en sval plats.
- Ta ut livsmedlen ur frysdelen och förvara dem på en kall plats.
- Ta vid behov ut alla andra uttagbara delar för rengöring (se avsnittet "Beskrivning av vinkylen", "Ändra inredningen").
- Ta ut alla uttagbara tillbehör och diska dem.
- Ta bort alla skrivbara lister innan du rengör trähyllorna.

Rengöra insidan

Rengör skåpet regelbundet, minst en gång i månaden.

Om smuts får bita sig fast en längre tid kan det hända att den inte går att få bort.

Ytorna kan missfärgas eller förändras. Det bästa är att alltid ta bort smuts direkt.

Rengöring och skötsel

- Rengör inuti skåpet med en ren disktrasa, ljummet vatten och lite handdiskmedel.
- Rengör lådan för isbitar regelbundet.
- Ta bort is- och vattenrester från lådan för isbitar.
- Diska ismaskinen innan du stänger av ismaskinen för en längre tid.
- Rengör alla delar av **trä** med en lätt fuktad trasa, den får **inte** vara blöt.

⚠ Skaderisk på grund av olämpligt rengöringsmedel.

Listernas ytskikt skadas om de rengörs med ett rengöringsmedel. Rengör bara hyllornas noteboards med vanligt vatten.

- Torka sedan av allt med rent vatten efter rengöringen och torka sedan allt torrt med en trasa.
- Låt skåpet stå öppet en liten stund så att det luftas ordentligt och för att undvika att det uppstår lukt.

Rengöra tillbehör för hand eller i diskmaskin

Följande delar ska endast rengöras **för hand**:

- alla lådor
- Kylklamparna

Följande delar **tål maskindisk**:

⚠ Skaderisk vid för höga temperaturer i diskmaskinen.

Delar av skåpet kan bli oanvändbara eller deformeras vid diskning i maskin med en temperatur över 55 °C.

Välj bara diskmaskinsprogram med en maximal temperatur på 55 °C för delar som kan diskas i maskin.

I diskmaskinen kan plastdelar ta färg av naturfärgmedel, till exempel i morötter, tomater och ketchup. Missfärgningen påverkar inte delarnas stabilitet.

- Isskopian
- lådan för isbitar med skjutbar skiljevägg
- Glashyllorna

Ta ut fryslådor och glasskivor

- Lyft fryslådan framtill och dra ut den snett uppåt.
- Dra ut glasskivorna mellan fryslådorna.

Sätta in glasskivor och fryslådor

- Skjut in glasskivorna i zonen.
- Sätt in fryslådorna snett uppifrån i frysdelens.

Byta Active AirClean-filter (kolfilter)

Active AirClean-filter kan du köpa på Miele's online-shop, hos din Miele-återförsäljare eller hos Miele's reservdelsavdelning.

Active AirClean-filtret sitter bakom den skrivbara listen (noteboard) mellan vintempereringszonerna.

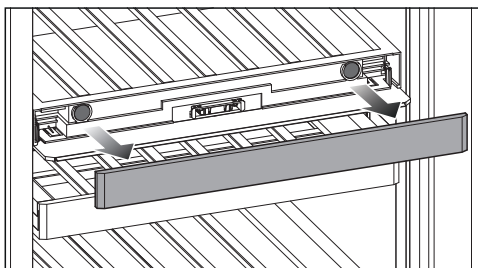

- Dra sedan loss aktuell noteboard.

Rengöring och skötsel

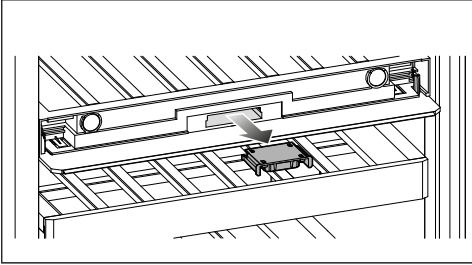

- Dra ut filterhållaren.

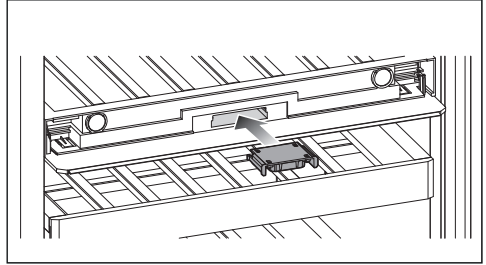

- Sätt in filterhållaren med det nya Active AirClean-filtret.

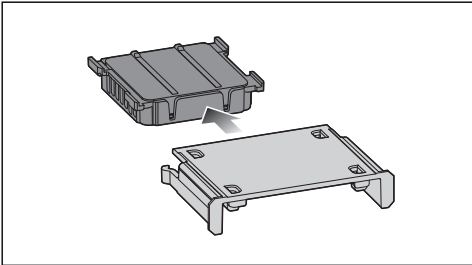

- Dra ut det förbrukade Active AirClean-filtret.
- Släng det förbrukade Active AirClean-filtret i hushållssoporna.

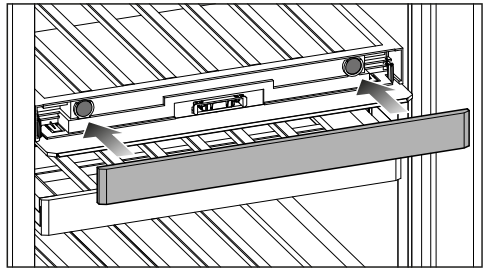

- Sätt fast aktuell noteboard.



Bekräfta bytet av Active AirClean-filtret

- Tryck på symbolen  i displayen.

Symbolen  släcks och tidräknaren återställs.

Rengöra isfacket

Behållaren för isbitar kan **inte** tas ut och kan därför bara rengöras på plats. Därför kan du ställa in behållaren i rengöringsläge.

- Aktivera ismaskinen (se avsnittet “Anpassa inställningar”).
- Töm lådan för isbitar.
- Sätt in lådan för isbitar helt.
- Tryck på .
- Dra åt höger eller vänster över displayen tills  visas i mitten.

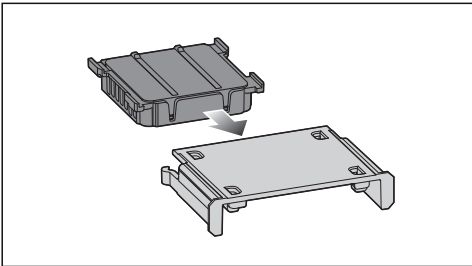



- Sätt in det nya Active AirClean-filtret i filterhållaren.

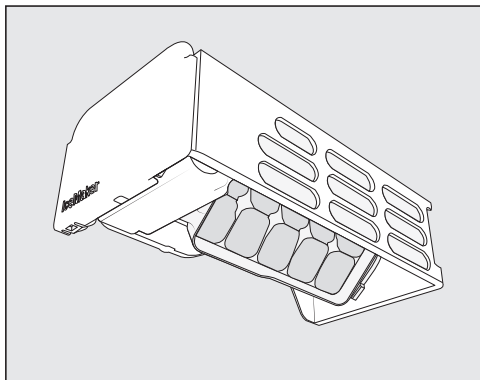

Rengöring och skötsel

- Tryck på .

Nu tar det en stund innan behållaren för isbitar ställs i rengöringsläget.



När isfacket har stannat visas symbolen  i displayen.

- Ta ut lådan för isbitar.
- Rengör isfacket och lådan för isbitar med ljummet vatten och lite handdiskmedel. Torka sedan av allt noggrant med rent vatten efter rengöringen och torka sedan allt torrt med en trasa.
- Sätt in lådan för isbitar igen.
- Tryck på symbolen  efter rengöringen.
- För att lämna detta inställningsläge trycker du på .

Du hör hur isfacket åter vrider sig till utgångspositionen.

Rengöra skåpfront och sidoväggar

Om smuts får bita sig fast en längre tid kan det hända att den inte går att få bort. Ytorna kan missfärgas eller förändras.

Ta bort smuts från fronten och sidoväggarna direkt.

Alla ytor är repkänsliga och i kontakt med olämpliga rengöringsmedel kan de missfärgas eller skadas.

Läs informationen "Anvisningar för rengöringsmedel" i början av detta avsnitt.

- Rengör ytorna med en ren trasa, handdiskmedel och varmt vatten. Du kan också rengöra ytorna med en ren, fuktig mikrofibertrasa utan rengöringsmedel.
- Torka sedan av allt med rent vatten efter rengöringen och torka sedan allt torrt med en trasa.
- Rengör skåpdörren med fönsterputsmedel.

Frysdelens front är förädlad med ett ytskikt. Det skyddar mot smuts och underlättar rengöring.

 Skaderisk på grund av felaktig rengöring.

Ytskiktet skadas.

Behandla inte ytorna **med rengöringsmedel för rostfritt stål**.

Rengöra luckans tätning

 Skaderisk på grund av felaktig rengöring.

Vid behandling av dörrtätningen med olja eller fett kan den bli porös.

Behandla aldrig tätningen med olja eller fett.

- Rengör regelbundet tätningslisterna med rent vatten och torka torrt med en trasa.

Rengöra ventilationsöppningarna

- Rengör ventilationsöppningarna regelbundet med dammvippa eller dammsugare (använd till exempel borstmunstycket som medföljer Miele's dammsugare). Damm gör så att energiförbrukningen ökar.

Efter rengöringen

- Sätt tillbaka alla delar i skåpet.
- Sätt på skåpet.
- Lägg vinflaskorna i vintempereringszonerna.
- Koppla in snabbinfrysningfunktionen ❄ en stund så att frysdelen snabbt blir kall.
- Sätt in fryslådorna med de frysta livsmedlen när det är tillräckligt kallt.
- Stäng av snabbinfrysningfunktionen ❄ när frysdelen har uppnått en konstant temperatur på minst -18 °C.
- Stäng dörren.

Avfrostning

Avfrosta vintempereringszonerna

Vintempereringszonerna avfrostas automatiskt.

Frysdel

Frysdelen är utrustad med ett NoFrost-system som gör att den avfrostas automatiskt.

Åtgärda problem

Du kan själv åtgärda de flesta fel. I många fall kan du då spara tid och kostnader eftersom du inte behöver kontakta Miele service.

På www.miele.se/support/customer-assistance finns ytterligare information om hur du själv kan åtgärda fel.



Öppna helst inte skåpet förrän felet har åtgärdats. Detta för att inte förlora mer kyla än nödvändigt.





Allmänna problem med skåpet

Problem	Orsak och åtgärd
Skåpet kylar inte.	Skåpet är inte inkopplat. ■ Sätt på skåpet.
	Kontakten sitter inte ordentligt i vägguttaget eller så sitter inte stickproppen helt i. ■ Sätt i stickproppen eller kontakten i vägguttaget.
	Säkringar har löst ut. Skåpet, huvudströmmen eller en annan produkt kan vara defekt. ■ Ring en elektriker eller Miele service.
Kompressorn startar allt oftare och under längre tid och temperaturen i skåpet är för låg.	Dörrarna har öppnats ofta. Stora mängder livsmedel har nyss lagts in. ■ Öppna skåpdörrarna bara när det behövs och så kort tid som möjligt.
	Skåpets dörrar stängs inte helt. Temperaturen i skåpet sjunker. ■ Kontrollera att skåpdörrarna passar och justera dem vid behov med hjälp av skruvarna i gångjärnen.
	Skåpets dörrar är inte riktigt stängda. Om ett tjockt is-skikt redan har bildats, minskar kyleffekten och energiförbrukningen ökar. ■ Stäng alltid skåpets dörrar helt och hållet. ■ Avfrost skåpet vid behov och rengör det.
	Den omgivande temperaturen är för hög. Ju högre den omgivande temperaturen är, desto längre tid går kompressorn.







Problem	Orsak och åtgärd
	<ul style="list-style-type: none"> ■ Följ anvisningarna i avsnittet “Installera – Uppställningsplats”. <p>Ventilationsöppningarna är blockerade eller igendammade.</p> <ul style="list-style-type: none"> ■ Täck inte för ventilationsöppningarna. ■ Rengör ventilationsöppningarna regelbundet från damm. <p>För inbyggnadsprodukter: Skåpet byggdes inte in ordentligt i inbyggnadsnischen.</p> <ul style="list-style-type: none"> ■ Installera skåpet enligt instruktionerna i monteringsanvisningen.
<p>Temperaturen i skåpet är för låg.</p>	<p>Temperaturen i skåpet är för lågt inställd.</p> <ul style="list-style-type: none"> ■ Ändra temperaturinställningen. <p>Snabbinfrysningsfunktionen ❄ är fortfarande aktiverad.</p> <ul style="list-style-type: none"> ■ För att spara energi kan du själv stänga av snabbinfrysningen ❄ i förtid.
<p>Temperaturen i kylprodukten är för hög. Den frysta maten (beroende på modell) tinar eventuellt upp.</p>	<p>Detta är inget fel. Den inställda temperaturen är för hög.</p> <ul style="list-style-type: none"> ■ Ändra temperaturinställningen. ■ Kontrollera temperaturen en gång till efter 24 timmar. <p>Den omgivande temperaturen som skåpet är avsett för, underskreds. Kompressorn startar allt mer sällan när den omgivande temperaturen är för låg. Temperaturen i skåpet stiger.</p> <ul style="list-style-type: none"> ■ Följ anvisningarna i avsnittet “Installera – Uppställningsplats”. ■ Höj den omgivande temperaturen.

Åtgärda problem













Problem	Orsak och åtgärd
Önskad luftfuktighet ställs inte in i den nedre vintempereringszonen.	Den omgivande temperaturen är för hög eller för låg. ■ Se till att ha en omgivande temperatur på cirka 19 till 28 °C.
	Temperaturen i den nedre vintempereringszonen är för hög. ■ Om vinerna ska lagras en längre tid rekommenderas en temperatur mellan 12 och 14 °C.
	Luftfuktigheten i omgivningen är för låg. ■ Om luftfuktigheten i uppställningsrummet är väldigt låg kan eventuellt ingen hög luftighet uppnås inuti vintempereringszonerna.
	Luftfuktigheten i vinkylen är principiellt beroende av hur ofta och hur länge dörren öppnas, av den omgivande temperaturen och luftfuktigheten samt av lasten och vinkylens inställning.
Ribborna på trähyllorna ändrar form.	En typisk egenskap för trämaterial är att de kan ändra volym om de blir för fuktiga eller för torra. En ökad luftfuktighet i vinkylen kan påverka trädelarna i vinkylen. Under vissa omständigheter kan de ändra form eller spricka. Grenar och ådringar är vanliga egenskaper i trämaterial.
Det bildas mögel på vinflaskornas etiketter.	Beroende på vilket klister som har använts på etiketterna kan det bildas lite mögel. ■ Ta bort allt mögel. Rengör vinflaskorna och ta bort eventuella rester av klister.
Det bildas en vit beläggning på vinkorkarna.	Korkarna har oxiderats på grund av kontakt med luft. ■ Torka av beläggningen med en torr trasa. Den här beläggningen påverkar inte vinet.
Livsmedlen har frusit fast.	Förpackningarna var inte torra när de lades in. ■ Lossa dem med ett trubbigt föremål, till exempel ett skedskaff.









Problem	Orsak och åtgärd
Ingen varningssignal ljuder trots att dörren har stått öppen en stund.	<p>Detta är inget fel. Varningssignalen har stängts av i inställningsläget. Om du vill koppla in det akustiska larret igen:</p> <ul style="list-style-type: none"> ■ Tryck på symbolen . ■ Dra åt höger eller vänster över displayen tills symbolen  visas i mitten. ■ Tryck på symbolen . ■ Välj önskad ljudstyrka genom att dra åt höger på stapeln. ■ Bekräfta önskad inställning genom att trycka på stapeln. <p>När varnings- och ljudsignalerna är inkopplade visas symbolen  orange.</p>
Skåpet är igensatt eller så har det bildats kondensvatten inuti skåpet. Eventuellt stängs skåpdörren inte ordentligt.	<p>Dörrtätningen har glidit ur spåret.</p> <ul style="list-style-type: none"> ■ Kontrollera om dörrtätningen sitter ordentligt i spåret.
	<p>Dörrtätningen är skadad.</p> <ul style="list-style-type: none"> ■ Kontrollera om dörrtätningen är skadad.
Dörrtätningen är skadad eller måste bytas.	<p>Dörrtätningen kan bytas utan verktyg.</p> <ul style="list-style-type: none"> ■ Byt dörrtätningen. Den kan köpas i fackhandeln eller hos Miele's reservdelsavdelning.

Meddelanden i displayen







Problem	Orsak och åtgärd
I startdisplayen lyser symbolen  , skåpet kylar inte, övrig användning samt innerbelysningen fungerar dock.	<p>Demoläget är aktiverat.</p> <ul style="list-style-type: none"> ■ Tryck på symbolen . ■ Tryck på symbolen . ■ Dra åt höger eller vänster över displayen tills symbolen  visas i mitten. ■ Tryck på symbolen . <p>Om demoläget  har avaktiverats så stängs skåpet av och måste kopplas in på nytt.</p>







Åtgärda problem

Problem	Orsak och åtgärd
I displayen visas ingenting. Den är svart.	Sabbatläget  är aktiverat. Innerbelysningen förblir avstängd och skåpet kylar. <ul style="list-style-type: none">■ Tryck på den svarta displayen. Symbolen  visas i displayen. <ul style="list-style-type: none">■ Tryck på symbolen . Symbolen  lyser orange. <ul style="list-style-type: none">■ Tryck åter på symbolen . När sabbatläget är avstängt lyser symbolen  vitt.
I displayen lyser  och skåpet kan inte användas.	Spärrfunktionen är aktiverad. <ul style="list-style-type: none">■ Lås upp skåpet kort eller stäng av spärrfunktionen helt (se “Anpassa inställningar – Avaktivera spärrfunktionen / kort eller stänga av den helt”).
I displayen lyser  och dessutom hörs en ljudsignal.	Indikeringen för ActiveAirClean-filtret  påminner dig om att ActiveAirClean-filtret måste bytas. <ul style="list-style-type: none">■ Byt ActiveAirClean-filtret (se avsnittet “Rengöring och skötsel”, “Byta ActiveAirClean-filter”). Bekräfta bytet av ActiveAirClean-filtret genom att trycka på symbolen  i displayen.  släcks i displayen.











Problem	Orsak och åtgärd
<p>I displayen lyser  gult och dessutom ljuder en varningssignal.</p>	<p>Lådan för isbitar är inte i skåpet. Efter att dörren har stängts hörs en ljudsignal.</p> <ul style="list-style-type: none"> ■ Tryck på  i displayen. <p>Varningsmeddelandet bekräftades och varningssignalen tystnar.</p> <p>I displayen visas åter den faktiska aktuella temperaturen.</p> <ul style="list-style-type: none"> ■ Sätt tillbaka lådan för isbitar korrekt i skåpet eller stäng av ismaskinen. <hr/> <p>Färskvattenanslutningen har inte installerats.</p> <ul style="list-style-type: none"> ■ Kontrollera att färskvattenanslutningen är korrekt installerad. <hr/> <p>Vattentilloppet är inte öppet.</p> <ul style="list-style-type: none"> ■ Öppna avstängningskranen. <hr/> <p>Slangen är böjd någonstans.</p> <ul style="list-style-type: none"> ■ Kontrollera slangen och byt endast en defekt slang mot en Miele originalreservdel. <hr/> <p>Vattenanslutningstrycket är för lågt.</p> <ul style="list-style-type: none"> ■ Kontrollera att vattenanslutningstrycket ligger mellan 150 kPa och 620 kPa (1,5 bar och 6,2 bar).
<p>I displayen lyser  gult och dessutom hörs en ljudsignal.</p>	<p>Lådan för isbitar är full.</p> <ul style="list-style-type: none"> ■ Ta ut lådan och töm den.
<p>I displayen lyser   gult och det hörs även en varningssignal och innerbelysningen lyser blinkande.</p>	<p>Dörlarmet aktiverades.</p> <ul style="list-style-type: none"> ■ Tryck på  . <p>Varningssignalen tystnar,   släcks och innerbelysningen lyser åter konstant.</p>

Åtgärda problem



Problem	Orsak och åtgärd
<p>I en vintempereringszon lyser   rött och dessutom ljuder en varningssignal.</p>	<p>Temperaturlarmet aktiverades, aktuell vintempereringszon är, beroende på inställd temperatur, för varm eller för kall.</p> <p>Orsaken till detta kan till exempel vara att:</p> <ul style="list-style-type: none">– Dörren har öppnats ofta.– Ventilationsöppningar har täckts för.– Det har varit ett längre strömavbrott. <p>■ Tryck på  .</p> <p>  släcks och varningssignalen tystnar.</p> <p>I temperaturvisningen för aktuell vintempereringszon blinkar den högsta temperaturen som har uppnåtts i vintempereringszonen i cirka 1 minut. Sedan växlar temperaturvisningen till den aktuella temperaturen i vintempereringszonen.</p> <p>Du kan lämna den blinkande temperaturvisningen i förtid:</p> <p>■ Tryck på temperaturvisningen för vintempereringszonen.</p> <p>Den högsta visade temperaturen raderas. Därefter visas åter den faktiska temperaturen som för tillfället råder i vintempereringszonen.</p> <p>■ Stäng av larmläget.</p>

Problem	Orsak och åtgärd
<p>I frysdelens temperaturvisning lyser symbolen   rött och en varningssignal ljuder.</p>	<p>Temperaturlarmet aktiverades, frysdelen är, beroende på inställd temperatur, för varm eller för kall. Orsaken till detta kan till exempel vara att:</p> <ul style="list-style-type: none"> – Dörren har öppnats ofta. – En stor mängd livsmedel har lagts in utan att snabbinfrysningfunktionen har aktiverats. – Det har varit ett längre strömavbrott. – om skåpet är defekt. <p>■ Tryck på symbolen  .</p> <p>Varningsmeddelandet bekräftades: Symbolen   släcks och varningssignalen tystnar.</p> <p>I displayen blinkar den högsta temperaturen som har uppnåtts i frysdelen i cirka 1 minut. Sedan växlar temperaturvisningen till den aktuella temperaturen i frysdelen.</p> <p>Du kan lämna den blinkande temperaturvisningen i förtid:</p> <p>■ Tryck på frysdelens temperaturvisning.</p> <p>Den högsta visade temperaturen raderas. Därefter visas åter den faktiska temperaturen som för tillfället råder i frysdelen.</p> <p>■ Stäng av larmläget.</p> <p>■ Beroende på temperatur, kontrollera om livsmedlen börjat tina eller om de har tinat upp helt. Om livsmedlen är tinade så behöver du tillaga dem innan du fryser in dem igen.</p>

Åtgärda problem

Problem	Orsak och åtgärd
I displayen lyser  rött och dessutom ljuder en varningssignal.	<p>Symbolen för strömavbrott visas: Temperaturen i skåpet har stigit för mycket under de senaste dagarna eller timmarna på grund av ett strömavbrott.</p> <ul style="list-style-type: none">■ Tryck på . <p>Felmeddelandet bekräftades:  släcks och varningssignalen tystnar.</p> <p>I temperaturvisningen blinkar den varmaste temperaturen som hittills uppnåtts i skåpet i cirka 1 minut. Sedan växlar temperaturvisningen till den aktuella temperaturen.</p> <p>Du kan lämna den blinkande temperaturvisningen i förtid:</p> <ul style="list-style-type: none">■ Tryck på temperaturvisningen. <p>Den högsta visade temperaturen raderas. Därefter visas den aktuella temperaturen i skåpet. Skåpet arbetar sedan vidare med den senaste temperaturinställningen.</p> <ul style="list-style-type: none">■ Stäng av larmläget.■ Beroende på temperatur, kontrollera om livsmedlen har börjat tina eller om de har tinat upp helt. Om livsmedlen är tinade så behöver du tillaga dem (koka eller steka dem) innan du fryser in dem igen.
Symbolen  lyser rött på displayen och en felkod F med siffror visas. Dessutom ljuder en varningssignal.	<p>Det föreligger ett fel.</p> <ul style="list-style-type: none">■ Stäng av varningssignalen genom att trycka på symbolen  i displayen.■ Kontakta Miele service. <p>För att anmäla störningen behöver du förutom felkoden även modellbeteckning och tillverkningsnummer för ditt skåp. Dessa kan du se i displayen:</p> <ul style="list-style-type: none">■ Tryck på symbolen  i displayen. <p>I displayen visas information om skåpet.</p> <p>Genom att bekräfta symbolen  lämnar du informationsvisningen och felkoden visas igen.</p> <p>Du kan även stänga av skåpet direkt från felindikeringen.</p>
I displayen lyser   rött och dessutom ljuder en varningssignal.	<p>En störning föreligger hos ismaskinen.</p> <ul style="list-style-type: none">■ Stäng av varningssignalen genom att trycka på   i displayen.■ Kontakta kundtjänst.

Problem med ismaskinen

Problem	Orsak och åtgärd
Ismaskinen kan inte startas.	Skåpet/fryszone är inte inkopplat. <ul style="list-style-type: none"> ■ Koppla in skåpet/fryszone.
Det går inte att stänga av ismaskinen.	Partyläget  är fortfarande aktiverat. <ul style="list-style-type: none"> ■ Avaktivera partyläge  (se avsnittet "Anpassa inställningar – Avaktivera partyläget ").
Ismaskinen producerar inte isbitar.	Skåpet eller ismaskinen är inte startade. <ul style="list-style-type: none"> ■ Starta skåpet och ismaskinen.
	Lådan för isbitar är inte ordentligt stängd (beroende på modell). <ul style="list-style-type: none"> ■ Sätt in lådan för isbitar helt.
	Luckan öppnades väldigt ofta, så att kompressorn arbetar mer och ismaskinen isas igen. <ul style="list-style-type: none"> ■ Öppna skåpets dörr endast vid behov och så kort tid som möjligt.
	Temperaturen i frysdelen är för hög. <ul style="list-style-type: none"> ■ Ställ in en lägre temperatur.
	Kylprodukter med vattenbehållare: Vattenbehållaren är inte tillräckligt fylld. <ul style="list-style-type: none"> ■ Fyll på vattenbehållaren.
	Vattenbehållaren är inte riktigt inskjuten. <ul style="list-style-type: none"> ■ Skjut in vattenbehållaren så att den sitter ordentligt.
	Kylprodukter med färskvattenanslutning: Vattentilloppet är inte öppet eller inte ventilerat. <ul style="list-style-type: none"> ■ Öppna vattentilloppet. ■ Kontrollera att vattentilloppet är ventilerat.
	Vattenslangen har en knäck. <ul style="list-style-type: none"> ■ Kontrollera vattenslangen och byt ut den om det behövs.
	Vattenanslutningstrycket är för lågt. <ul style="list-style-type: none"> ■ Kontrollera att vattenanslutningstrycket är tillräckligt högt (beroende på modell). <p>Tänk på att det kan dröja upp till 24 timmar innan de första isbitarna produceras.</p>

Åtgärda problem

Problem	Orsak och åtgärd
Isbitarna luktar eller smakar konstigt.	Islådan töms väldigt sällan. Om is förvaras för länge kan den dra åt sig lukt och smak. ■ Töm islådan. ■ Rengör islådan.
	I frysdelen lagras oförpackade livsmedel. Is kan ta på sig lukt och smak från oförpackade livsmedel. ■ Förvara endast förpackade livsmedel i frysdelen.
	Vattenfiltret är smutsigt (beroende på modell). ■ Kontrollera om vattenfiltret måste bytas eller rengöras.

Innerbelysning



Risk för elektriska stötar genom exponerade, strömförande delar.

När du tar bort lampskyddet kan du komma i kontakt med strömförande delar.

Ta inte bort lampskyddet. LED-belysningen får endast repareras och bytas av Miele service.



Skaderisk på grund av LED-belysningen.

Belysningen motsvarar riskgrupp RG 2. Om skyddet är trasigt finns det risk för ögonskador.

Titta inte direkt in i LED-belysningen med optiska instrument (lupp eller liknande) om lampskyddet är trasigt.

Problem	Orsak och åtgärd
Innerbelysningen fungerar inte.	Skåpet är inte inkopplat. ■ Sätt på skåpet.
	Sabbatläget är inkopplat: displayen är svart och skåpet kylar. ■ Tryck på den svarta displayen. Symbolen visas i displayen. ■ Tryck på symbolen . Symbolen lyser orange. ■ Gå till inställningsläget och tryck på symbolen . När sabbatläget är avstängt lyser symbolen vitt.
	På grund av överhettning stängs innerbelysningen av automatiskt efter cirka 15 minuter när dörren står öppen. Om det inte är orsaken föreligger ett fel. ■ Kontakta Miele service.
Innerbelysningen lyser även när vinkylsdörren är stängd.	Detta är inget fel. Presentationsbelysningen är inkopplad. ■ För att släcka presentationsbelysningen trycker du på touchknappen för den i displayen. Touchknappen lyser inte längre orange.
Innerbelysningen blinkar.	Detta är inget fel. Dörrlarmet aktiverades.

Åtgärda problem

Orsaker till ljud

Det hörs olika driftljud från skåpet under drift.
Vid en låg kyleffekt arbetar skåpet energibesparande, men längre. Ljudstyrkan är lägre.
Vid hög kyleffekt kyls livsmedlen snabbare.
Ljudstyrkan är högre.

Normala ljud	Vad orsakar ljuden?
Spottande, väsande	Kylmediet sprutar in i kylkretsen.
Bubblande, gurglande, plaskande	Köldmediet rinner genom rören.
Brummande	Skåpet kyler.
Klickande	Termostaten kopplar in eller ur kompressorn.
Surrande, susande	Fläkten går. Den automatiska dörröppnaren (beroende på modell) öppnar eller stänger skåpdörren.
Knackande	Materialet i kylprodukten expanderar.
Slamrande	Ventiler eller luckor är aktiva.
Surrande (skåp med vattenbehållare)	Vattnet leds ur vattenbehållaren.
Slurpande (skåp med dörrdämpare)	Skåpdörren med dörrdämpare öppnas eller stängs.

Tänk på att det är omöjligt att helt och hållet undvika kompressor- och strömljud i kylsystemet.

Åtgärda problem

Ljud	Orsak och åtgärd
Vibrerande, klappande, klirrande	Skåpet står ojämnt. Rikta skåpet med hjälp av ett vattenpass. Använd skruvfötterna (beroende på modell) under skåpet för detta. För inbyggnadsprodukter: Från en inbyggandsnisch på 140 cm: Skjut in de medföljande stabiliseringsskenorna på skåpbottens undersida.
	Skåpet kommer åt andra möbler eller maskiner. Öka avståndet till skåpet.
	Lådor, korgar eller hyllplan skallrar eller kärvar. Kontrollera de uttagbara delarna och sätt tillbaka dem.
	Flaskor eller skålar kommer åt varandra. Flytta dessa en aning från varandra.
	Transportkabelhållaren (beroende på modell) hänger kvar på baksidan av skåpet. Ta bort transportkabelhållaren.

Miele service

Under www.miele.se/service får du mer information om hur du själv kan åtgärda fel och om Miele's reservdelar.

Få hjälp vid eventuella störningar

Om det uppstår fel som du själv inte kan åtgärda, var god kontakta din Miele återförsäljare eller Miele service.

Miele service kan du boka online under www.miele.com/service.

Du hittar kontaktuppgifterna på baksidan av den här anvisningen.

Service behöver modellbeteckning och tillverkningsnummer. Denna information hittar du på typskylten på insidan av skåpet eller beroende på modell i inställningsläget under information **i**.

EPREL-databas

Sedan den 1 mars 2021 hittar du information om energimärkning och kraven för eco-programmet i den europeiska produkt databasen (EPREL). Du kommer till produkt databasen via länken <https://eprel.ec.europa.eu/>. Här uppmanas du att ange modellbeteckningen.

Modellbeteckningen hittar du på typskylten på insidan av skåpet eller beroende på modell i inställningsläget under information **i**.

Miele			
XXXXXX		Nr. XX/XXXXXXXXXX.	
WEINTEMPERATURSCHINK-UNTERTISCH-MODELL MULTITEMPERATURE WINE STORAGE CABINET-UNDERCOUNTER TOP FRIGORIFRE MISE EN TEMP. DES VINS/MCO. ENCASTRABLE SOUS PLAN FRIGORIF. P. ACIONCIONAMITO. VINGOSMODEN/POTREBAJO ENCIMERA BENHIAU TEMPERATURSCHINK-UNTER			
Klasse/Class Classe/Clase SN-ST	Ap-Type/AP-Type AP-Type/AP-Tipo	Bruttokapazität/Gross Capacity Volume Brut/Capacidad Bruta XXX l	Gefriervermögen/Freezing Capacity Pouvoir de Congel/Capac. Congeladora
Nutzinhalt Net Capacity Volume Utile Capac. Util	Ges / K / G / WINE / KALT Tot / R / F / WINE / CHILL Tot / R / C / WINE / CHILL Tot / F / C / WINE / CHILL	R600a: XXg	

Garanti

Garantitiden är två år.

Mer information finner du i medföljande garantivillkor.

Uppställningsplats

 Brand- och skaderisk på grund av värmeavgivande produkter. Värmeavgivande produkter kan antändas och orsaka brand i skåpet. Nätanslutningskabeln får inte komma i kontakt med värmekällor. Ställ inte produkter som avger värme som till exempel miniugn, kokplattor eller brödrost på skåpet.

 Brand- och skaderisk på grund av öppen låga. Öppna lågor kan orsaka brand i skåpet. Se till att till exempel inte ställa tända ljus i närheten av skåpet.

 Risk för brand och skador på grund av felaktig installation. Om stickproppen och anslutningskablar vidrör skåpets baksida kan de skadas av vibrationer och orsaka kortslutning. Nätkontakten eller nätanslutningskablarna får inte vidröra skåpet. Nätanslutningskablarna får inte klämmas eller skadas. Anslut inga andra produkter till kontakter som finns bakom skåpet. Använd och placera inga grenuttag, förlängningskablar eller andra elektroniska produkter (till exempel halogentransformatorer) i området kring skåpets baksida.

Produkten bör stå på en torr och välventilerad plats.

Golvet på uppställningsplatsen måste vara vågrätt och jämnt och ha samma höjd som omgivande golv.

 Skaderisk på grund av för hög luftfuktighet.

Vid hög luftfuktighet kan kondens hamna på skåpets utsida. Denna kondens kan leda till korrosion.

Placera skåpet i ett torrt rum med tillräcklig ventilation.

Se till att skåpdörren/-arna stängs ordentligt och att skåpet byggts in enligt beskrivning. De angivna måtten för ventilation måste hållas.

Tänk på att energiförbrukningen ökar om skåpet står bredvid ett element, en spis eller en annan värmekälla. Undvik direkt sol. Högre omgivningstemperaturer ökar energiförbrukningen eftersom kompressorn körs under längre tid.

Klimatklass

Beroende på skåpets klimatklass får vissa fastställda rumstemperaturer inte över- eller underskridas. Klimatklassen framgår av typskylten på skåpets insida.

Klimatklass	Omgivningstemperatur
SN	10 till 32 °C
N	16 till 32 °C
ST	16 till 38 °C
T	16 till 43 °C
SN-ST	10 till 38 °C
SN-T	10 till 43 °C

En lägre omgivande temperatur medför att kompressorn står stilla längre stunder. Detta kan leda till högre temperaturer i skåpet och orsaka följdskador.

Installera

Ventilationskrav

⚠ Brand- och skaderisk på grund av otillräcklig ventilation.

Om skåpet inte har en ordentlig ventilation, går kompressorn igång oftare och går under längre tid. Detta leder till ökad energiförbrukning och till ökad drifttemperatur för kompressorn. Detta kan leda till skador på skåpet.

Se till att skåpet är tillräckligt ventilerat:

Följ alltid de angivna måtten för ventilationsöppningarna.

Ventilationsöppningarna får inte täckas för eller blockeras.

Rengör ventilationsytorna regelbundet för att avlägsna damm och smuts.

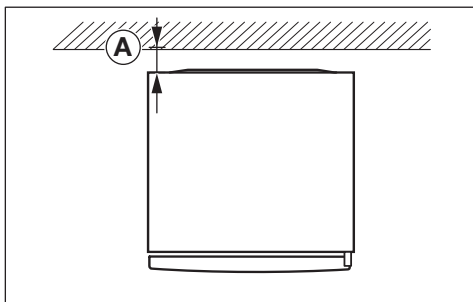

Energiförbrukningen har fastställts med ett avstånd på **A** = 25 mm mellan skåpets baksida och väggen. Om avståndet till väggen är mindre än 25 mm bibehålls skåpets funktionalitet, men energiförbrukningen ökar något. Kondens kan också bildas vid höga omgivningstemperaturer.

Luften på baksidan av skåpet värms upp. Därför måste en god ventilation garanteras (se avsnittet "Mått").

Uppställning av flera skåp bredvid varandra

⚠ Skaderisk på grund av kondensat på skåpets utsida.

Vid hög luftfuktighet kan kondens hamna mellan skåpens utsidor, vilket kan leda till korrosion.

Ställ i princip **aldrig** flera skåp **direkt** bredvid varandra.

Håll ett avstånd på minst 70 mm mellan skåpen.

Placering side-by-side

Skåpet kan ställas upp till vänster om ett kylskåp/en vinkyl, eftersom det är utrustat med ett integrerat värmeelement i höger sidovägg (se avsnittet "Mått").

Skåpet kommer med monterings-satsen side-by-side. I medföljande monteringsanvisning beskrivs hur skåpen ska ställas upp bredvid varandra.

Tips! Rådfråga din återförsäljare om vilka kombinationer som är möjliga för ditt skåp.

Ändra dörrupphängning

Skåpet levereras med en vänsterhängd dörr. Ska dörren vara högerhängd måste dörrupphängningen ändras.

Tips! För att skydda dörren och golvet medan du hänger om dörren, lägger du ut ett lämpligt underlag på golvet.

⚠ Risk för person- och sakskador på grund av tung dörr.

Om ändringen av dörrupphängningen bara utförs av en person är skaderisken större.

Ändra alltid dörrupphängningen med hjälp av ytterligare en person.

 Byt ut dörrens gångjärn i enlighet med monteringsanvisningarna (se QR-kod).



M-nr 12350150

Ställa upp skåpet

 Risk för person- och saksador om skåpet tippas.

Om skåpet bara installeras av en person är skaderisken större.

Ställ upp skåpet med hjälp av ytterligare en person.

 Risk för skada om vinkylens dörr slår i något.

Dörren kan slå emot väggen och ta skada. Om en glasdörr går sönder kan det orsaka skador.

Skydda dörren genom att till exempel sätta fast filtassar på väggen.

 Risk för skador på golvet.

Golvet kan skadas när skåpet förflyttas.

Flytta skåpet försiktigt på ömtåliga golv.

För enklare uppställning finns grepp för transport upptill och transporthjul nedtill på skåpets baksida (beroende på modell).

Ställ endast upp skåpet när det är tomt.

- Anslut skåpet till elnätet som det beskrivs i avsnittet "Elanslutning".
- Flytta försiktigt skåpet till den plats där det ska stå.
- Placera skåpet med dess baksida framför väggen, med hänsyn tagen till nödvändigt avstånd.

Rikta skåpet

 Risk för skador om dörren öppnar sig eller skåpet välter.

Om inte den extra skruvfoten på den undre gångjärnshållaren står ordentligt på golvet, så kan dörren öppna sig eller skåpet välta.

Skruva ut skruvfoten med den medföljande gaffelnnyckeln, tills skruvfoten står mot golvet.

Vrid sedan ut skruvfoten ytterligare ett fjärdedels varv.

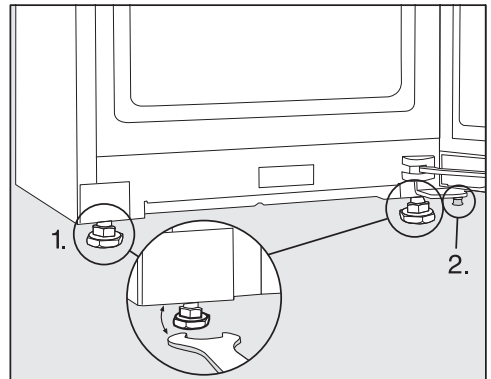

- Rikta skåpet med de främre skruvfötterna med hjälp av ett vattenpass och den medföljande gaffelnnyckeln så att det står jämnt och stadigt.

1. Ställ in de främre skruvfötterna.
2. Skruva ut den extra skruvfoten tills skruvfoten står mot golvet. Vrid sedan ut skruvfoten ytterligare ett fjärdedels varv.

Installera

Bygga in skåpet mellan köks- skåp

Skåpet kan byggas in mellan köksskåp.

Energiförbrukningen har fastställts med ett avstånd på ≥ 25 mm mellan skåpets baksida och väggen. Om avståndet till väggen är mindre än 25 mm bibehålls skåpets funktionalitet, men energiförbrukningen ökar något. Kondens kan också bildas vid höga omgivningstemperaturer.

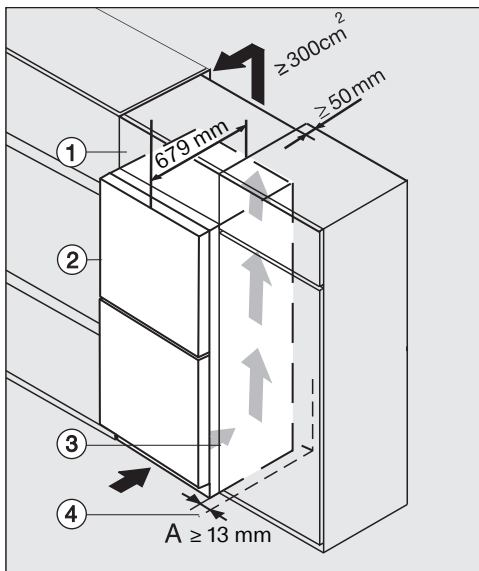

- ① Överskåp
- ② kylprodukt, dörrdjup = 79 mm
- ③ Köksskåp
- ④ Vägg

⚠ Brand- och skaderisk på grund av otillräcklig ventilation.

Om skåpet inte har en ordentlig ventilation, går kompressorn igång oftare och går under längre tid. Detta leder till ökad energiförbrukning och till ökad drifttemperatur för kompressorn. Detta kan leda till skador på skåpet.

Se till att skåpet är tillräckligt ventilerat:

Följ alltid de angivna måtten för ventilationöppningarna.

Ventilationsöppningarna får inte täckas för eller blockeras.

Rengör ventilationsytorna regelbundet för att avlägsna damm och smuts.

Ju större ventilationsöppningarna är, desto mer energisnålt arbetar kompressorn.

- Ställ skåpet bredvid köksskåpet.
 - Skåpets front behöver sticka ut minst över dörrdjupet från köksskåpet. På så vis kan dörren öppnas och stängas utan problem.
 - Vid uppställning av skåpet bredvid en vägg ④ bör det mellan väggen ④ och skåpet ② finnas ett avstånd på **(A)**.
 - För att jämna ut höjden till köksskåpet kan ett passande överskåp ① monteras ovanpå skåpet.

För att få tillräcklig ventilation behöver utrymmet mellan skåpets baksida och väggen vara minst 50 mm djupt.

Ventilationsutrymmet mellan skåpet och taket bör vara minst 300 cm² så att den uppvärmda luften kan vädras ut.

Installera

Mått

Uppställningsmått/vy uppifrån

Alla mått är angivna i mm.

De angivna måtten för ventilationsöppningarna måste följas för att skåpet ska fungera korrekt.

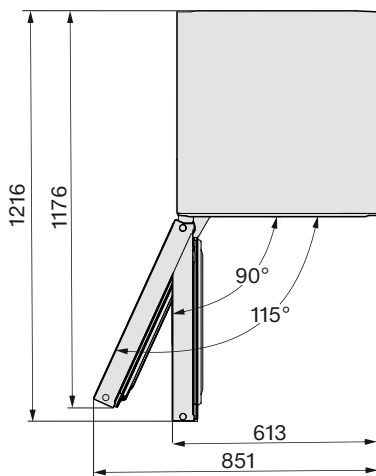
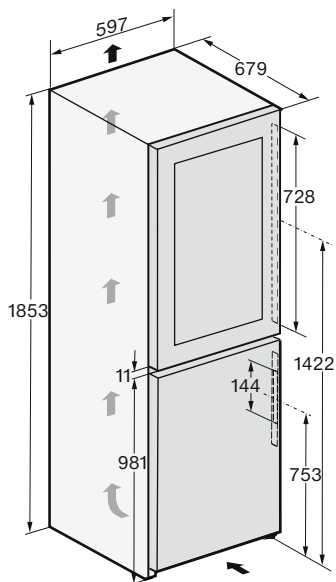

Anslutningar

Alla mått är angivna i mm.

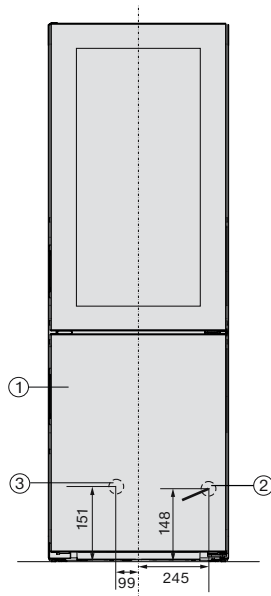

- ① Vy framifrån
- ② Nätanslutningskabel, längd = 2000 mm
Du kan beställa en längre nätanslutningskabel hos Miele service.
- ③ Vattenanslutning, längd = 2000 mm

Installera

Uppställningsmått/vy uppifrån side-by-side

Mer information finns i detta avsnitt under "Uppställning av flera skåp bredvid varandra" och i monteringsanvisningen som medföljer side-by-side-monteringsseten.

Alla mått är angivna i mm.

De angivna måtten för ventilationsöppningarna måste följas för att vinkylen/skåpen ska fungera korrekt.

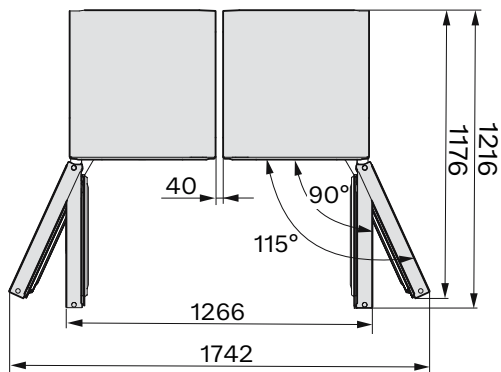
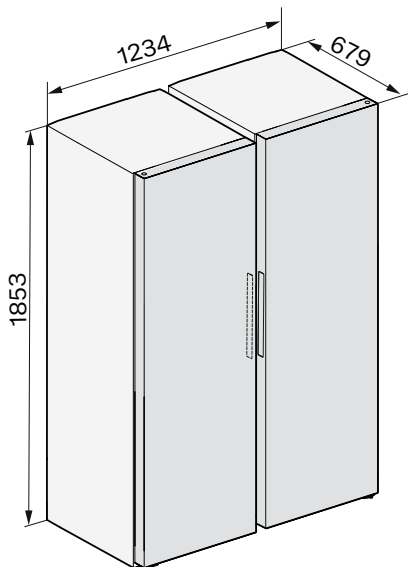

Färskvattenanslutning

Säkerhetsanvisningar för färskvattenanslutning

 Risk för person- och sakskador vid felaktig färskvattenanslutning. En felaktig färskvattenanslutning kan leda till skador på personer och/eller föremål. Färskvattenanslutningen får bara genomföras av kvalificerad specialist.

 Skilj skåpet från elnätet innan du ansluter det till färskvattenledningen. Spärra vattentillförseln innan du ansluter skåpet till färskvattenledningen.

 Hälsö- och skaderisk på grund av smutsigt vatten. Vattenkvaliteten måste motsvara normen för dricksvatten i det land där skåpet används. Anslut skåpet till dricksvattnet.

Skåpet uppfyller kraven enligt IEC 61770 och EN 61770.

Anslutningen till vattentillförseln i hemmet måste följa varje lands nationella föreskrifter. Alla produkter och all utrustning som används för vattentillförseln till skåpet måste också uppfylla tillämpliga nationella bestämmelser.

För en felfri funktion (genomflödesmängd, isbitsstorlek, ljudnivå) måste vattenanslutningstrycket ligga mellan 150 kPa och 620 kPa (1,5 bar och 6,2 bar). Är det högre än 620 kPa (6,2 bar) överttryck måste en tryckreduceringsventil monteras.

Skåpets vattenanslutningsledning och ingångsmagnetventil är konstruerade för ett vattenanslutningstryck på upp till 1000 kPa (10 bar).

Anslut slangen direkt till färskvattenledningen. Undvik en vattentillförsel där vattnet står stilla.

Stående vatten kan påverka vattnets och isbitarnas smak. Om du använder dricksvatten görs isbitarna av högsta kvalitet.

Ansluta skåpet till vattentiloppet

Använd endast den medföljande rostfria slangen. Den medföljande slangen i rostfritt stål får inte kortas, förlängas eller ersättas av en annan slang.

Byt endast en defekt rostfri slang mot en Miele originalreservdel. Du kan beställa och köpa en rostfri slang som kan användas för livsmedel hos Miele's återförsäljare, hos Miele's reservdelsavdelning och i Miele's onlineshop.

Mellan den rostfria slangen och vattenanslutningen på installationsplatsen måste en vattenkran finnas för att vattentillförseln vid behov ska kunna stängas av.

Se till att avstängningskranen fortfarande är tillgänglig när skåpet har byggts in.

Det är viktigt att förskruvningen är ordentligt åtdragen och tät.

Installera

⚠ Risk för skador på slangen av rostfritt stål.

Avbrott i vattentillobet från avstängningskranen till ismaskinen.

Böj eller skada inte slangen av rostfritt stål.

För anslutning till vattentillobet krävs en avstängningskran med en metrisk R3/4 anslutningsgänga.

Magnetventilen ② befinner sig nedan på skåpets baksida. Magnetventilen har likväl en metrisk R3/4 anslutningsgänga.

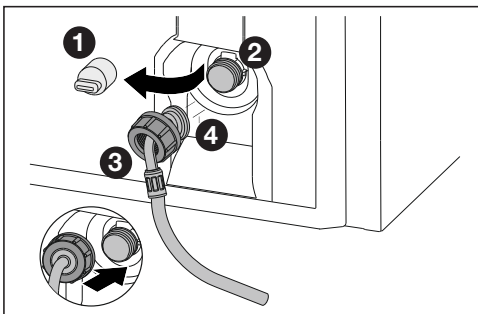

- Dra bort täcksyddet ① på magnetventilen ②.
- Skjut muttern ③ över den vinklade slangändan ④ tills det tar stopp, och håll fast muttern ③.

⚠ Risk för skada på magnetventilen. Magnetventilens gängor kan skadas. Sätt på muttern försiktigt och skruva på muttern på gängen.

- Sätt på muttern ③ försiktigt på magnetventilen ② och håll fast muttern.
- Skruva muttern ③ rakt på gängen för hand tills muttern ③ sitter fast och är åtdragen.

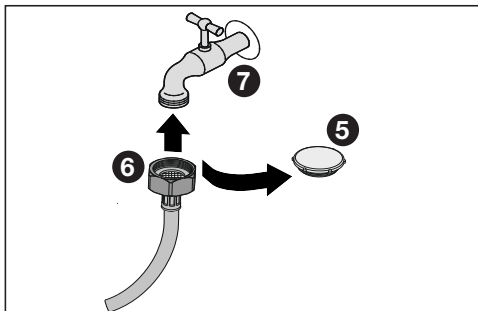

- Ta bort locket ⑤ från slangen i rostfritt stål.
- Fäst nu den rostfria slangen med muttern ⑥ på avstängningskranen ⑦.
- Dra sedan åt muttern ⑥ medurs.
- Öppna avstängningskranen ⑦ långsamt och kontrollera hela vattensystemet med avseende på täthet.

Elanslutning

Skåpet får bara anslutas till ett godkänt jordat uttag med hjälp av den medföljande kabeln.

Ställ upp skåpet på så vis att vägguttaget enkelt kan komma åt. Om det inte är möjligt, se till att det på installationsplatsen finns en avskiljningsanordning för varje pol.

⚠ Brandfara på grund av överhettning.

Grenuttag och förlängningskablar kan leda till överbelastning på kablarna om de används med skåpet.

Använd av säkerhetsskäl inga grenuttag eller förlängningskablar.

Elanslutningen måste utföras enligt VDE 0100.

Av säkerhetsskäl rekommenderar vi användning av en jordfelsbrytare av typen  i den tilldelade installationen för skåpets elektriska anslutning på uppställningsplatsen.

En skadad anslutningskabel får bara ersättas med en speciell anslutningskabel av samma modell (kan beställas hos Miele service). Av säkerhetsskäl får kabeln bara bytas av en auktoriserad fackman eller av Miele service.

Uppgifter om anslutningseffekt och säkring finns i denna bruksanvisning eller på typskylten. Jämför uppgifterna med uppgifterna för elanslutningen på uppställningsplatsen. Hör efter med en elektriker vid tveksamhet.

Det är möjligt att tidvis eller permanent använda en fristående eller icke nätsynkron energiförsörjningsenhet (till exempel fristående elnätverk, backupsystem). Driften förutsätter att energiförsörjningsenheten följer föreskrifterna enligt EN 50160 eller liknande.

De skyddsåtgärder som ska tas på uppställningsplatsen och i denna Miele-produkt vad gäller funktion och arbetssätt måste även säkerställas i fristående respektive icke nätsynkron drift. Vid behov ska åtgärderna ersättas med likvärdiga åtgärder i installationen. Exempelvis enligt det som står i aktuell publicering från VDE-AR-E 2510-2.

Anslutningsmått

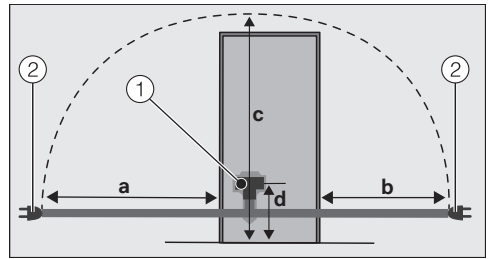

Vinkylens baksida

① Kontakt

② Stickpropp

a	b	c	d
1800 mm	1400 mm	2100 mm	200 mm

Ansluta skåpet

■ Sätt in skåpets kontakt.

Se till att kontakten sitter i ordentligt.

■ Sätt in skåpets kontakt i vägguttaget.

Skåpet är nu anslutet till elnätet.

Konformitetsdeklaration

Härmed deklarerar Miele att denna kyl/frys-kombination uppfyller kraven i direktivet 2014/53/EU.

EU-konformitetsdeklarationens fulla text finns tillgänglig på en av följande hemsidor:

- Produkter, Ladda ner, på www.miele.se
- Service, hämta information, bruksanvisningar, på <https://miele.se/bruksanvisningar>. Ange produktens namn eller serienummer

Frekvensband för wifi-modulen	2,4000 GHz– 2,4835 GHz
-------------------------------	---------------------------

Maximal sändningseffekt för wifi-modulen	< 100 mW
--	----------

Upphovsrättsliga föreskrifter och licenser

För användning och styrning av kommunikationsmodulen använder Miele såväl egen programvara som programvara från andra företag som inte täcks av licensvillkor för en så kallad öppen källkod. Denna programvara/dessa programvarukomponenter skyddas av upphovsrätt. Miele's och tredje parts upphovsrättsliga befogenheter måste respekteras.

Dessutom finns det programvarukomponenter i maskinens integrerade kommunikationsmodul som omfattas av licensvillkor för öppen källkod. Komponenterna med öppen källkod tillsammans med tillhörande upphovsrättstexter, kopior av gällande licensvillkor och ytterligare information kan hämtas lokalt per IP via en webbläsare ([http\[s\]://<IP-adress>/Licenses](http[s]://<IP-adress>/Licenses)). De där angivna ansvars- och garantibestämmelserna för licensvillkoren för öppen källkod gäller endast gentemot den aktuella rättighetshavaren.

Miele AB
Svetsarvägen 17
171 41 Solna

Postadress:
Miele AB
Box 1397
171 27 Solna

Tel: 08 562 29 000
E-post: contact@miele-support.se
www.miele.se

Tyskland
Miele & Cie. KG
Carl-Miele-Straße 29
33332 Gütersloh

KWNS 4784 ...

sv-SE

M.-Nr. 12 530 470 / 03 / 002