

Instrukcja użytkowania Profesjonalna zmywarka do naczyń PFD 400 PFD 401/PFD 401 DOS





Przed ustawieniem - instalacją - uruchomieniem należy koniecznie przeczytać instrukcję użytkowania. Dzięki temu można uniknąć zagrożeń i uszkodzeń urządzenia.

pl-PL

Spis treści

Wskazówki dotyczące instrukcji	6
Symbole umieszczone na profesjonalnej zmywarce do naczyń	7
Definicje pojęć	7
Użytkowanie zgodne z przeznaczeniem	8
Opis urządzenia	9
Przegląd urządzenia	9
Panel sterowania	10
Diody LED w polach przycisków	11
Wskazówki bezpieczeństwa i ostrzeżenia	12
Znaki ostrzegawcze i symbole zamieszczone na zmywarce	14
Utylizacja zmywarki	14
Ochrona środowiska naturalnego	15
Profile użytkowników	16
Grupy obsługi.....	16
Wskazówki dotyczące obsługi	17
Włączanie	17
Wyłączanie	17
Tryb czuwania/Wyłączenie	18
Obrazy wyświetlacza	18
Wyświetlacz dotykowy	18
Okno stanu	19
Komunikaty błędów ⚠	19
Uruchomienie	20
Ustawianie i podłączanie	20
Odptyw.....	20
Włączanie	20
Wybór języka	20
Konfiguracja WiFi.....	20
Wybór jednostki temperatury	20
Ustawianie daty	21
Ustawianie godziny	21
Ustawianie twardości wody	21
Wybór przyłączy wody	22
Zakończenie pierwszego uruchomienia.....	22
Otwieranie i zamykanie drzwiczek	23
Otwieranie drzwiczek.....	23
Zamykanie drzwiczek.....	23
Uzupełnianie soli regeneracyjnej	24
Twardość wody	24
Ustawianie twardości wody	24
Wskazania braku soli.....	26
Wskazówka Regeneracja	26
Blokada urządzenia przez brak soli	26
Detergent i nabłyszczacz	28
Systemy dozujące	28
Moduł DOS	28

Detergent.....	29
Napełnianie dozownika w drzwiczkach	29
Wskazówki dotyczące programu Superkrótki (w zależności od modelu).....	30
Wskazania braku środków	31
Wymiana kanistra	31
Dozowanie detergentu w płynie	31
Nabłyszczacz	32
Wskazania braku środków	32
Napełnianie dozownika w drzwiczkach	32
Wskazania braku środków	33
Wymiana kanistra	33
Układanie naczyń i sztućców	34
Układanie ładunku.....	34
Zalecamy	35
Kosz górny	36
Przestawianie kosza górnego.....	37
Kosz dolny	38
Wkład z koszy plastikowych	39
Obsługa	40
Włączanie	40
Wybieranie programu	40
Uruchamianie programu.....	41
Uruchamianie programu poprzez timer.....	41
Wskazanie przebiegu programu	42
Zakończenie programu	43
Wyłączanie	43
Wyjmowanie naczyń	43
Wstrzymywanie programu	43
Przerywanie programu	44
 Funkcje urządzenia.....	45
Struktura menu	45
Ścieżki dozowania	45
Napełnianie ścieżek dozowania.....	45
Płukanie ścieżek dozowania.....	46
 Ustawienia	48
Struktura menu	48
Godzina.....	49
Data	50
Jasność wyświetlacza	51
Głośność.....	51
Reakcja przycisków	52
Dźwięk powitalny	52
Format temperatury	53
 Ustawienia zaawansowane	54
Struktura menu	54
Blokada programu Sita	56
Tryb czuwania/Wyłączenie	56
Dziennik roboczy	57
Udostępnienie programu.....	58

Spis treści

Ustawianie Ulubionych.....	58
Wygląd ekranu startowego.....	58
Ustalanie Ulubionych.....	58
Parametry programowe.....	59
Wybieranie programu.....	59
Temperatura mycia.....	60
Czas utrzymywania mycia.....	60
Temperatura spłukiwania.....	60
Czas utrzymywania spłukiwania.....	60
Zwiększona ilość wody.....	61
Płukanie.....	61
Przywracanie parametrów.....	61
Systemy dozujące.....	62
Wybór systemu dozującego.....	62
Dozowanie w drzwiczkach.....	62
Aktywacja dozowania z kanistra.....	63
Dezaktywacja dozowania z kanistra.....	64
Koncentracja dozowania.....	64
Napełnianie ścieżek dozowania.....	64
Płukanie ścieżek dozowania.....	64
Cykle do opróżnienia.....	65
Twardość wody.....	65
Przypomnienie o regeneracji.....	65
Pamięć.....	66
Kod PIN.....	66
Wprowadzanie kodu PIN.....	66
Blokowanie lub udostępnianie ustawień zaawansowanych.....	67
Zmiana kodu PIN.....	67
Połączenia sieciowe/WiFi.....	67
Konfiguracja WiFi.....	68
Łączenie przez WPS.....	68
Soft AP.....	69
Łączenie przez Soft AP.....	69
RemoteUpdate (Aktualizacja zdalna).....	70
Sprzedawcy.....	70
Wersja oprogramowania.....	70
Tabliczka znamionowa.....	70
Ustawienia fabryczne.....	71
Informacje prawne.....	71
Czyszczenie i konserwacja.....	72
Przegląd konserwacyjny.....	72
Czyszczenie panelu sterowania.....	72
Czyszczenie frontu urządzenia.....	73
Czyszczenie komory zmywania.....	73
Czyszczenie uszczelki drzwiczek i drzwiczek.....	73
Czyszczenie sit w komorze zmywania.....	74
Rozwiązywanie problemów.....	76
Usterki techniczne.....	76
Usterki w dopływie/odpływie wody.....	77
Przerwanie z numerem błędu.....	78
Nietypowe zachowania zmywarki.....	80

Hałasy	81
Niezadowolające rezultaty zmywania	82
Usuwanie usterek	84
Czyszczenie sitka w dopływie wody	84
Czyszczenie pompy spustowej i zaworu zwrotnego	85
Przegląd programów	86
Serwis	88
Ustawianie	89
Ustawianie	89
Podbudowy	89
Uchwyt węża	89
Regulowany panel cokołowy (w zależności od modelu)	90
Wyrównywanie i przykręcanie zmywarki	91
Zmiana miejsca ustawienia	91
Podłączenie elektryczne	92
Wyłączenie szczytowe	92
Przyłącze wody	93
Podłączanie dopływu wody	93
Podłączanie odpływu wody	94
Dane techniczne	95

Wskazówki dotyczące instrukcji

Ostrzeżenia

 Ostrzeżenia zawierają informacje dotyczące bezpieczeństwa. Ostrzegają one przed możliwymi szkodami rzeczowymi i osobowymi. Ostrzeżenia należy uważnie przeczytać i przestrzegać podanych w nich wymagań i zasad dotyczących postępowania.

Wskazówki

Wskazówki zawierają informacje, na które należy zwrócić szczególną uwagę.

Informacje dodatkowe i uwagi

Informacje dodatkowe i uwagi są oznaczone przez zwykłą ramkę.

Działania

Obsługa jest opisywana przez specjalnie zaznaczone wymagane czynności. Objaśniają one krok po kroku dalsze postępowanie. Każde działanie jest poprzedzone czarnym kwadratem.

Przykład:

- Otworzyć drzwiczki.





Wyświetlacz

Informacje prezentowane na wyświetlaczu zmywarki są oznaczone specjalnym krojem czcionki, który naśladuje czcionkę ekranową.

Przykład:

Wybrać  Ustawienia i potwierdzić przyciskiem *OK*.

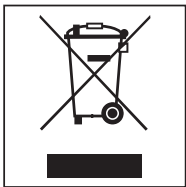
Symbole umieszczone na profesjonalnej zmywarce do naczyń

Symbol	Legenda
	Znak ostrzegawczy, patrz “Wskazówki bezpieczeństwa i ostrzeżenia”
	Znak VDE
	Znak EMC VDE
	Nie wyrzucać urządzeń elektrycznych do śmieci domowych, lecz oddzielnie, patrz „Utylizacja starego urządzenia”
	Oznaczenie CE Unii Europejskiej Odpowiednia deklaracja zgodności jest dołączona do urządzenia i można ją uzyskać u producenta.
	Producent

Definicje pojęć

Zmywarka do naczyń

W tej instrukcji użytkowania profesjonalna zmywarka do naczyń jest określana po prostu jako zmywarka.

Ładunek

Pojęcie ładunku jest używane ogólnie, gdy nie są bliżej zdefiniowane przedmioty przeznaczone do przygotowania.

Kąpiel myjąca

Pojęcie kąpieli myjącej jest używane dla określenia mieszaniny wody i chemikaliów procesowych.

Chemia procesowa

Wszystkie media, które są dozowane podczas przebiegu programu, są opisywane ogólnie jako chemikalia procesowe, jak np. detergent.

Cykl

Procesy czyszczenia i przygotowywania maszynowego są objęte pojęciem cyklu.

Użytkowanie zgodne z przeznaczeniem

▶ Ta profesjonalna zmywarka do naczyń Miele jest, ze względu na krótkie czasy trwania programów i dużą wydajność mycia, przeznaczona do użytku profesjonalnego w takich miejscach jak np.:

- restauracje i bary
- hotele i pensjonaty
- świetlice, kluby i
- podobne otoczenia robocze

▶ W dalszej części tej instrukcji użytkowania profesjonalna zmywarka do naczyń jest określana po prostu jako zmywarka. Naczynia i przybory przeznaczone do mycia w tej zmywarce profesjonalnej, jak talerze, szklanki i sztucce, będą określane w tej instrukcji użytkowania ogólnie jako ładunek, jeśli nie są bliżej zdefiniowane.

▶ Stosować tę zmywarkę wyłącznie w celu „zmywania naczyń”, czyli do mycia np. szklanek, talerzy i sztucców. Wszelkie inne zastosowania, przebudowy i zmiany są niedozwolone.

▶ Zmywarka jest przeznaczona wyłącznie do użytku stacjonarnego w pomieszczeniach.

▶ Specjalne wkłady w koszach należy stosować wyłącznie zgodnie z przeznaczeniem.

▶ Zmywarka nie może być używana do mycia produktów medycznych.

▶ Osoby, które ze względu na upośledzenie psychiczne, sensoryczne lub umysłowe, czy też brak doświadczenia lub wiedzy, nie są w stanie bezpiecznie obsługiwać urządzenia, nie mogą z niego korzystać bez nadzoru lub wskazań osoby odpowiedzialnej.

▶ Obsługa zmywarki jest zastrzeżona wyłącznie dla osób przeszkolonych. Personel obsługujący musi być regularnie instruowany i szkolony.

▶ Proszę nadzorować dzieci przebywające w pobliżu zmywarki. Nigdy nie pozwalać dzieciom na zabawy urządzeniem. Zachodzi m.in. niebezpieczeństwo, że dzieci zamkną się w zmywarce!

▶ Dzieciom nie wolno korzystać ze zmywarki.

Przeгляд urządzenia

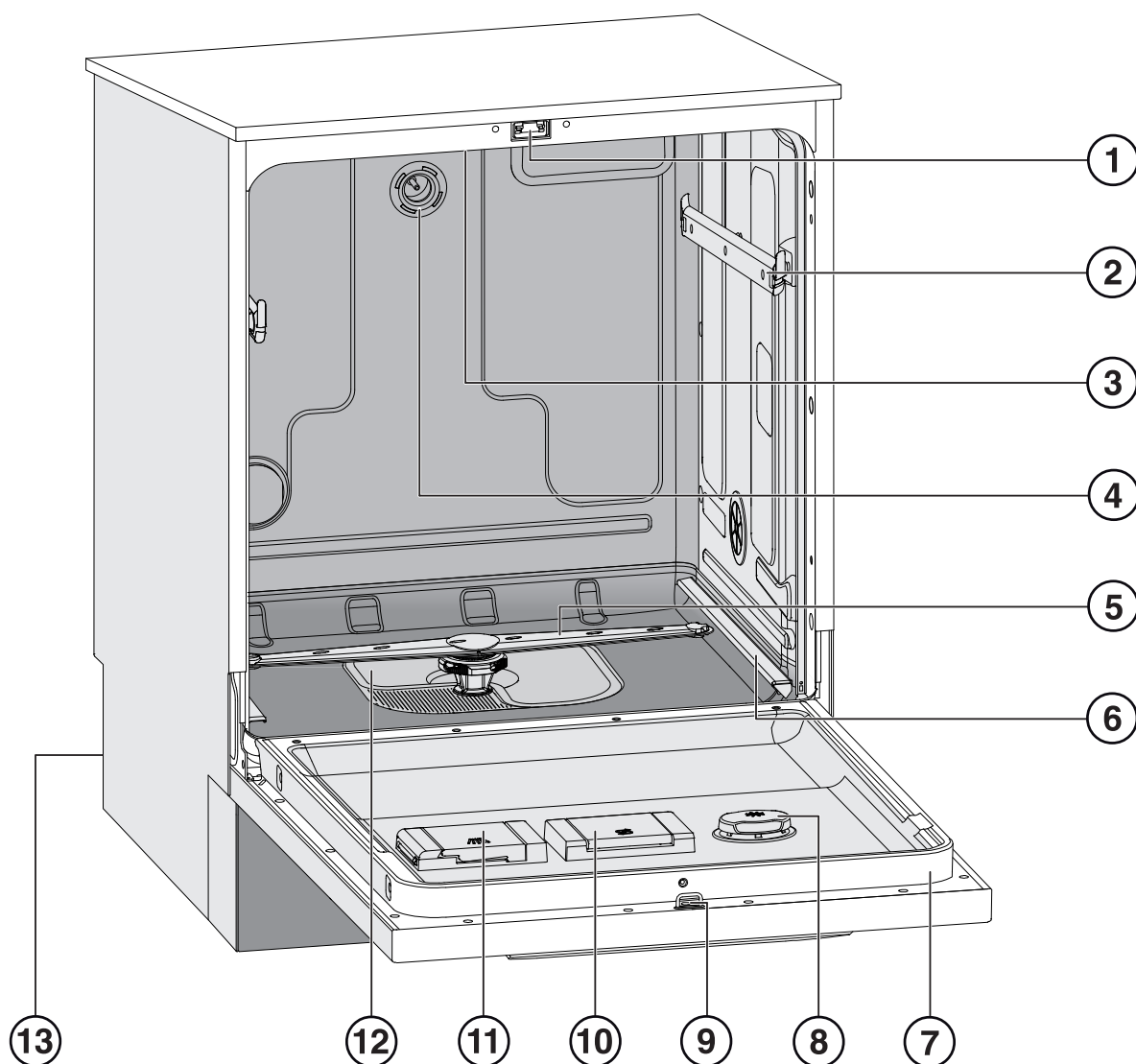



- | | |
|--------------------------------------|---|
| ① Zamek drzwiczek | ⑧ Zbiornik nabtyszczacza |
| ② Szyny prowadzące kosza górnego | ⑨ Skobel zamka drzwiczek |
| ③ Górne ramię spryskujące urządzenia | ⑩ Zbiornik soli regeneracyjnej |
| ④ Przyłącze wodne kosza górnego | ⑪ Zasobnik na detergent w proszku |
| ⑤ Dolne ramię spryskujące urządzenia | ⑫ Zespół sit |
| ⑥ Szyny prowadzące kosza dolnego | ⑬ Strona tylna: |
| ⑦ Tabliczka znamionowa | – przyłącza wody i prądu |
| | – lanca(e) ssąca(e) dla zewnętrznych zbiorników dozujących (w zależności od modelu) |
| | – przyłącza dla zewnętrznych modułów dozujących (moduły DOS) |

Opis urządzenia

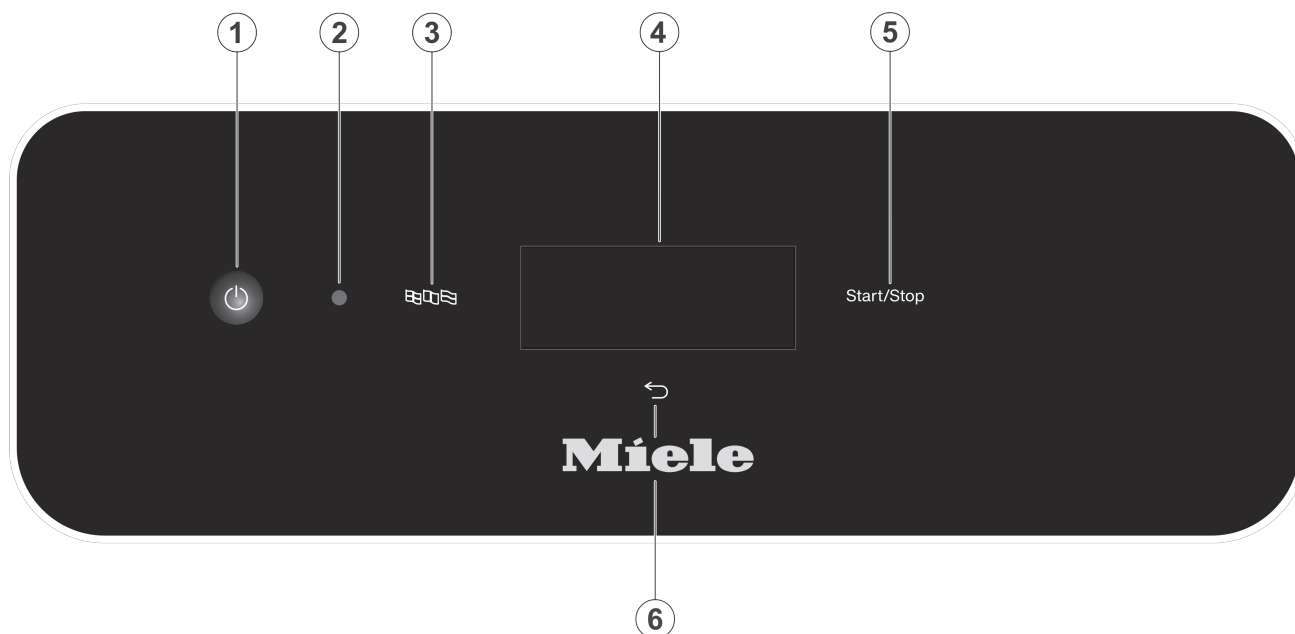
Panel sterowania



- ① Przycisk  (wł./wył.)
Włączanie i wyłączanie zmywarki
- ② Złącze serwisowe
Punkt kontrolny i dostępowy dla serwisu Miele
- ③ Przycisk  (wybór języka)
Wybieranie języka wyświetlacza
- ④ Wyświetlacz dotykowy
Wskazania i wybieranie elementów obsługi
- ⑤ Przycisk *Start/Stop*
Uruchamianie ew. przerywanie programu
- ⑥ Przycisk  (anulowanie lub powrót)
Anulowanie procesu w interfejsie użytkownika; bez przerywania programu!

Diody LED w polach przycisków

W polach przycisków są wpuszczone diody świetlne. Wskazują one status zmywarki.

Pole przycisku	LED	Wyświetlacz	Status
Wyświetlacz (reakcja na przycisk  wł./wył.)		WŁ.	Zmywarka jest włączona.
		WYŁ.	Zmywarka jest wyłączona.
Przycisk <i>Start/Stop</i>	Pulsuje światłem	WYŁ.	Zmywarka jest w trybie czuwania
		WŁ.	Program jest wybrany, ale jeszcze nie uruchomiony.
		WŁ.	Na wyświetlaczu pokazywany jest komunikat
	Miga na czerwono		Wystąpił błąd (patrz komunikat błędu na wyświetlaczu i w rozdziale „Usterki“).
	WŁ.		Program trwa.
	WYŁ.		Program jest zakończony.

Wskazówki bezpieczeństwa i ostrzeżenia

Prawidłowe ustawienie

- ▶ Zmywarka nie może być ustawiana w obszarach zagrożonych eksplozją lub mrozem.
- ▶ Aby zagwarantować stabilność, zmywarki do zabudowy podblatowej mogą być ustawiane wyłącznie pod ciągłym blatem roboczym, który jest skręcony z sąsiadującymi szafkami.
- ▶ W otoczeniu zmywarki powinny się znajdować wyłącznie meble o przeznaczeniu przemysłowym, żeby uniknąć ryzyka wyrządzenia uszkodzeń przez wodę kondensacyjną. Wrażliwe meble mogą zostać zabezpieczone przez zastosowanie opcjonalnego zestawu do ochrony przed parą wodną. Folia ochronna musi zostać naklejona pod blatem roboczym w obszarze otwierania drzwiczek zmywarki.

Bezpieczeństwo techniczne

- ▶ Rozruch, konserwacja i naprawy urządzenia mogą być dokonywane wyłącznie przez serwis firmy Miele lub odpowiednio wykwalifikowany personel. Nieprawidłowo przeprowadzone prace instalacyjne i konserwacyjne lub naprawy mogą się stać przyczyną poważnych zagrożeń dla użytkownika.
- ▶ Przed rozpoczęciem użytkowania należy sprawdzić zmywarkę pod kątem widocznych zewnętrznych uszkodzeń. W żadnym wypadku nie uruchamiać uszkodzonego urządzenia. Uszkodzona zmywarka może stanowić zagrożenie dla użytkownika!
- ▶ Uszkodzoną lub nieszczelną zmywarkę należy natychmiast wyłączyć z użytkowania i poinformować serwis Miele, sprzedawcę Miele lub odpowiednio wykwalifikowanego specjalistę.
- ▶ Uszkodzone podzespoły mogą zostać wymienione wyłącznie na oryginalne części zamienne Miele. Tylko w przypadku takich części Miele gwarantuje, że funkcje i wymagania bezpieczeństwa zostaną zachowane w pełnym zakresie.
- ▶ Elektryczne bezpieczeństwo tej zmywarki jest zagwarantowane tylko wtedy, gdy zostanie ona podłączona do przepisowo zainstalowanego systemu przewodów ochronnych. W razie wątpliwości należy zlecić sprawdzenie instalacji domowej przez wykwalifikowanego elektryka.
- ▶ Przestrzegać wskazówek instalacyjnych w instrukcji użytkowania i dołączonym planie instalacyjnym.
- ▶ Proszę się upewnić, że dane przyłączeniowe (napięcie i częstotliwość prądu oraz zabezpieczenie) na tabliczce znamionowej są zgodne z parametrami sieci elektrycznej.
- ▶ Zmywarka nie może zasłaniać wtyczek żadnych urządzeń elektrycznych, ponieważ głębokość wnęki może być za mała, a nacisk na wtyczkę może spowodować przegrzanie (zagrożenie pożarowe). Przestrzegać wskazówek zawartych w rozdziale „Podłączenie elektryczne“.
- ▶ Podłączenie zmywarki do sieci elektrycznej nie może się odbywać za pośrednictwem gniazd wielokrotnych ani przedłużaczy, ponieważ nie można wówczas zagwarantować wystarczającego bezpieczeństwa (np. ryzyko przegrzania).
- ▶ W żadnym wypadku nie otwierać samodzielnie obudowy zmywarki. Ewentualne dotknięcie elementów przewodzących prąd elektryczny, jak również zmiana budowy elektrycznej i mechanicznej naraża użytkownika na niebezpieczeństwo i może prowadzić do usterek w działaniu urządzenia.
- ▶ W przypadku uszkodzenia przewodu zasilającego nie wolno uruchamiać urządzenia. Uszkodzony przewód zasilający musi zostać wymieniony na specjalny przewód zasilający. Ze względów bezpieczeństwa wymiana może zostać dokonana wyłącznie przez serwis Miele, autoryzowanego przedstawiciela firmy Miele lub odpowiednio wykwalifikowanego specjalistę.
- ▶ Podczas prac konserwacyjnych odłączyć urządzenie od sieci elektrycznej.
- ▶ Plastikowa obudowa przyłącza wodnego zawiera dwa zawory elektryczne. Nie zanurzać obudowy w cieczach.
- ▶ W węży dopływowym znajdują się przewody przewodzące prąd elektryczny. Dlatego węża nie wolno skracać.

Prawidłowe użytkowanie

▶ Zmywarka jest przeznaczona wyłącznie do pracy z użyciem wody i detergentów przeznaczonych do zmywarek i nie może być używana z rozpuszczalnikami organicznymi lub cieczami łatwopalnymi.

Między innymi występuje ryzyko eksplozji i niebezpieczeństwo wyrządzenia szkód rzeczowych przez zniszczenie elementów z gumy i tworzyw sztucznych i spowodowane tym rozlanie cieczy.

▶ Stosować wyłącznie środki myjące przeznaczone do zmywarek do naczyń. W przypadku zastosowania innych środków myjących zachodzi niebezpieczeństwo uszkodzenia ładunku i zmywarki.

▶ Nie stawać ani nie siadać na otwartych drzwiczkach urządzenia. Zmywarka mogłaby się przewrócić lub ulec uszkodzeniu.

▶ Po zakończeniu prac przy instalacji wodociągowej należy odpowietrzyć przewód doprowadzający wodę do zmywarki, w przeciwnym razie podzespoły zmywarki mogą ulec uszkodzeniu.

▶ Proszę wziąć pod uwagę wysokie temperatury występujące podczas pracy zmywarki. Przy otwieraniu drzwiczek zachodzi ryzyko odniesienia oparzeń! Ładunek, kosze i wkłady muszą najpierw ostygnąć. Ew. gorące resztki wody z ładunku należy wylać do komory zmywania.

▶ Woda w komorze zmywania nie nadaje się do picia!

▶ Wcześniejsze postępowanie z ładunkiem (np. z zastosowaniem detergentu do mycia ręcznego i innych środków myjących), ale również określone zabrudzenia i niektóre środki myjące, mogą powodować wytwarzanie piany. Piana może mieć negatywny wpływ na rezultaty procesu mycia.

▶ Piana występująca z komory zmywania może doprowadzić do uszkodzenia zmywarki. W przypadku wystąpienia piany natychmiast przerwać program i odłączyć zmywarkę od sieci elektrycznej!

▶ W zależności od wykonania podłogi i obuwia, płyny na podłodze mogą stwarzać zagrożenie poślizgnięciem. W miarę możliwości należy utrzymywać podłogę w stanie suchym i od razu usuwać płyny za pomocą odpowiednich środków. Przy usuwaniu substancji niebezpiecznych i gorących płynów należy zastosować odpowiednie środki ochrony.

▶ Przy stosowaniu środków myjących i produktów specjalnych bezwzględnie przestrzegać wskazówek producenta środków. W celu uniknięcia uszkodzeń materiałowych i ew. wystąpienia gwałtownej reakcji chemicznej (np. wybuchu mieszanki piorunującej), środki myjące należy stosować tylko w przypadkach przewidzianych przez producenta.

▶ Aby uniknąć szkód materiałowych i korozji, do komory mycia ani na okładzinę zewnętrzną nie mogą się dostać żadne kwasy, roztwory zawierające chlor ani korodujące materiały zawierające żelazo.

▶ Nie zmywać w zmywarce żadnego ładunku z popiołem, piaskiem, woskiem, środkami smarnymi lub farbami. Te substancje mogą uszkodzić zmywarkę.

▶ Podczas czyszczenia nie wolno spryskiwać zmywarki ani jej bezpośredniego otoczenia, np. za pomocą węża z wodą lub myjki wysokociśnieniowej.

▶ Zwrócić uwagę na to, żeby poszycie zewnętrzne ze stali szlachetnej nie wchodziło w kontakt z roztworami/parami kwaśnymi, aby uniknąć szkód korozyjnych.

▶ Przy ustawieniu na stojąco ostrych, spiczastych sztuczków uważać na ryzyko odniesienia zranień. Posortować sztucze w taki sposób, żeby wykluczyć możliwość zranienia się o nie.

Wskazówki bezpieczeństwa i ostrzeżenia

Wyposażenie

- ▶ Dozwolone jest podłączanie wyłącznie urządzeń dodatkowych Miele dla odpowiednich zastosowań. Oznaczenie artykułu wyposażenia można uzyskać w firmie Miele.
- ▶ Można stosować wyłącznie kosze i wkłady Miele. W przypadku modyfikacji wyposażenia Miele lub zastosowania innych koszy i wkładów Miele nie może zagwarantować, że zostaną osiągnięte wystarczające rezultaty zmywania. Wywołane w ten sposób szkody są wyłącznie z gwarancji.

Znaki ostrzegawcze i symbole zamieszczone na zmywarce

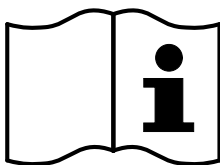

Uwaga:
Przestrzegać instrukcji użytkowania!

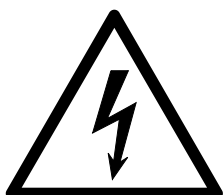

Uwaga:
Niebezpieczeństwo porażenia prądem!



Ostrzeżenie przed gorącymi powierzchniami:
Przy otwieraniu drzwiczek w komorze zmywania może być bardzo gorąco!

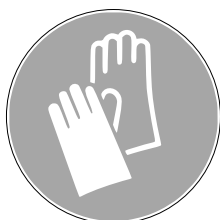

Niebezpieczeństwo przecięcia:
Przy transporcie i ustawianiu urządzenia należy nosić rękawice odporne na przecięcie!

Utylizacja zmywarki

- ▶ Ze względów bezpieczeństwa i ochrony środowiska wszelkie chemikalia procesowe należy utylizować przestrzegając obowiązujących przepisów bezpieczeństwa (stosować okulary i rękawice ochronne!).
- ▶ Usunąć ew. uszkodzić również zamek drzwiczek, żeby dzieci nie mogły się zamknąć w środku. Następnie przekazać zmywarkę do przepisowej utylizacji (patrz „Ochrona środowiska naturalnego“).

Utylizacja opakowania

Opakowanie służy do manewrowania i chroni urządzenie przed uszkodzeniami podczas transportu. Materiały opakowaniowe zostały specjalnie dobrane pod kątem ochrony środowiska i techniki utylizacji i generalnie nadają się do ponownego wykorzystania.

Zwrot opakowań do obiegu materiałowego pozwala na zaoszczędzenie surowców. Proszę skorzystać z systemu selektywnej zbiórki odpadów i możliwości zwrotu. Opakowanie transportowe może zostać odebrane przez sprzedawcę Miele.

Utylizacja starego urządzenia

Urządzenia elektryczne i elektroniczne zawierają wiele cennych materiałów. Zawierają one również określone substancje, mieszaniny i podzespoły, które były wymagane do ich działania i zapewnienia bezpieczeństwa.

Wyrzucone do śmieci lub poddane niewłaściwej obróbce mogą zagrażać zdrowiu ludzi oraz środowisku. Dlatego w żadnym razie nie wolno wyrzucać starego urządzenia do śmieci mieszanych.



Zamiast tego należy przekazać stare urządzenie do systemu nieodpłatnego zbierania i utylizacji starych urządzeń elektrycznych i elektronicznych, w punktach prowadzonych przez gminę, sprzedawcę lub firmę Miele. Za usunięcie ewentualnych danych osobowych z utylizowanego urządzenia zgodnie z obowiązującym prawem odpowiada użytkownik. Są Państwo prawnie zobowiązani do usunięcia z urządzenia wszelkich baterii i akumulatorów oraz źródeł światła, które można wyjąć bez zniszczenia i nie są wbudowane do urządzenia na stałe. Należy je dostarczyć do odpowiedniego miejsca zbierania, gdzie zostaną nieodpłatnie przyjęte. Proszę zatroszczyć się o to, żeby stare urządzenie było zabezpieczone przed dziećmi do momentu odtransportowania.

Profile użytkowników

Grupy obsługi

Obsługa może zostać podzielona na dwie grupy:

- **Personel obsługi**

Personel obsługi musi być wprowadzony w funkcje obsługi i załadunku profesjonalnej zmywarki do naczyń i regularnie szkolony, żeby móc zagwarantować bezpieczną codzienną pracę.

- **Biegły personel obsługi**

Biegły personel obsługi może ponadto blokować programy do wykorzystania i zmieniać parametry programów. Te funkcje są umieszczone w obszarze sterowania chronionym kodem PIN.



Obsługa

Obsługa odbywa się zarówno poprzez wyświetlacz dotykowy, jak również przez przyciski na pulpicie sterowania.

Przyciski dotykowe na pulpicie sterowania oraz pola przełączników na wyświetlaczu reagują na kontakt z palcem. Każde dotknięcie przycisków dotykowych zostaje potwierdzone dźwiękiem. Głośność dźwięku przycisków można zmienić lub wyłączyć (patrz rozdział „Ustawienia/Głośność“).

Panel sterowania z przyciskami dotykowymi i wyświetlaczem dotykowym może zostać zarysowany przez spiczaste lub ostre przedmioty, jak np. długopis.

Panelu sterowania należy dotykać wyłącznie palcami.

Włączanie

Zmywarka musi być podłączona elektrycznie.

- Naciskać przycisk , aż na wyświetlaczu pojawi się:



Gdy tylko zmywarka jest gotowa do pracy, wskazanie na wyświetlaczu zmienia się i pokazuje wybór programów, np.:

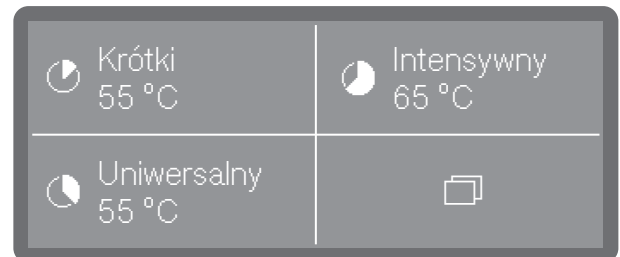

Jeśli uaktywniona jest funkcja Pamięć, pokazywany jest ostatnio uruchamiany program, np.:

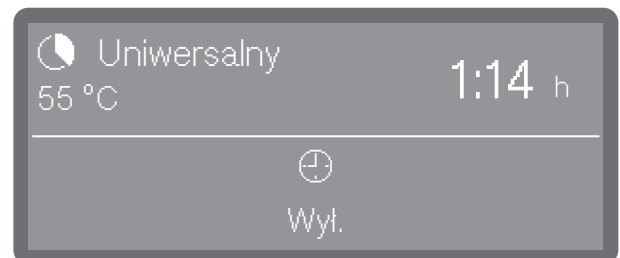

Wyłączanie

- Nacisnąć przycisk .

Wskazówki dotyczące obsługi

Zmywarka pozostaje jeszcze przez ok. jedną minutę w trybie czuwania, zanim kompletnie się wyłączy.

Tryb czuwania/Wyłączenie

Jeśli zmywarka nie będzie używana przez 10 minut, może ona przejść w tryb gotowości do pracy (tryb czuwania) lub zostać automatycznie wyłączona.

W trybie czuwania zmywarka pozostaje wyłączona a przycisk *Start/Stop* miga. Zmywarka może z powrotem zostać reaktywowana przez naciśnięcie przycisku *Start/Stop*, dotknięcie wyświetlacza lub otwarcie drzwi-czek.

Po automatycznym wyłączeniu zmywarka jest wyłączona i może zostać z powrotem włączona przez naciśnięcie przycisku .

Obrazy wyświetlacza



W przypadku wszystkich obrazów wyświetlacza w tej instrukcji użytkownika chodzi o przykładową zawartość ekranu wyświetlacza, która może się różnić od rzeczywistych wskazań na wyświetlaczu.

Wyświetlacz dotykowy

W trybie roboczym wyświetlacz jest podzielony na 2–4 pola. Pola są przełącznikami, które można wybierać bezpośrednio przez naciśnięcie.

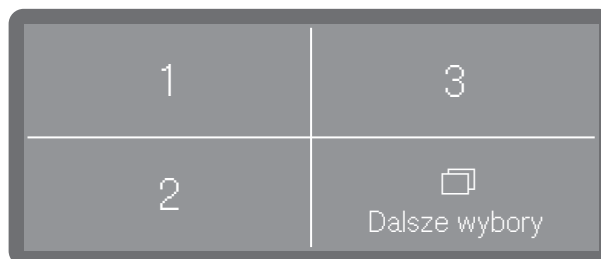
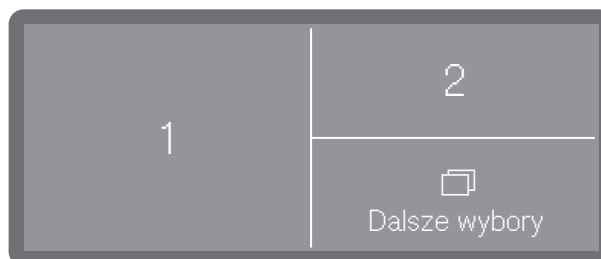
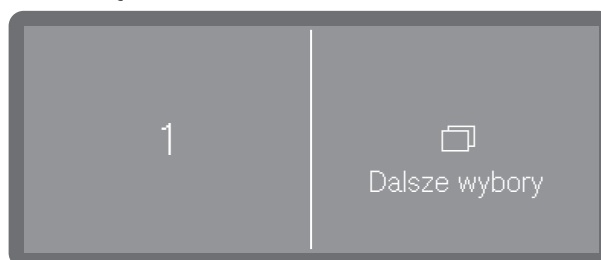

Pola 1–3 są fabrycznie zajęte przez wybrane programy. Można do nich jednak również przyporządkować dowolne programy Ulubione. Poprzez  (Dalsze wybory) otwiera się ustawienia systemowe.

Wskazania wyświetlacza dla ustawień systemowych oraz dla komunikatów systemowych i komunikatów błędów są pogrupowane w 3 kolumnach.

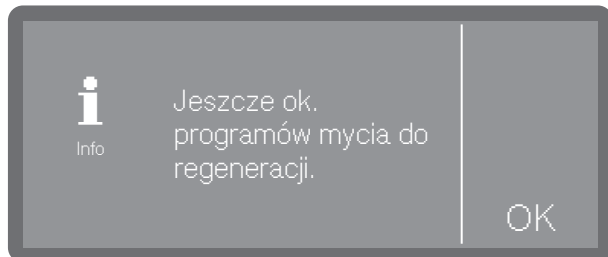
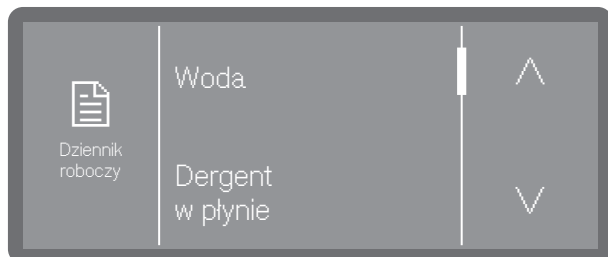

W lewej kolumnie pokazywany jest tytuł aktualnie wybranego menu z piktogramem lub, w przypadku komunikatów systemowych albo komunikatów błędów, piktogramem dla informacji **i** lub błędu **!**.

Środkowa kolumna zawiera opcje menu, które mogą zostać wybrane, a także komunikaty systemowe lub komunikaty błędów.

Gdy jest to wymagane dla kontekstu, w prawej kolumnie pojawiają się elementy obsługi, jak np. przyciski strzałek **^** i **v** lub przycisk **OK**.

Okno stanu

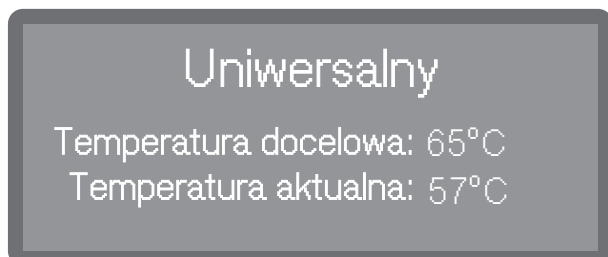

Podczas trwania programu na wyświetlaczu pojawia się symbol **i**. Gdy się go naciśnie, zostaje otwarte na 10 sekund okno stanu, w którym można wyświetlić różne parametry i komunikaty dotyczące stanu bieżącego programu.

Komunikaty systemowe **i**

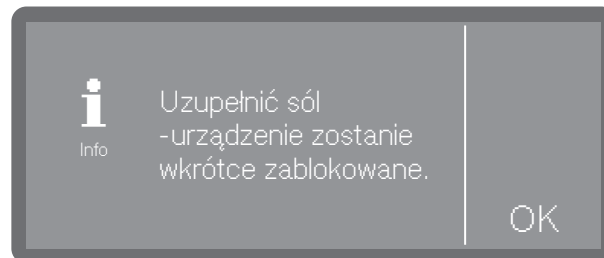

Symbol **i** oznacza komunikaty systemowe. Udzielają one informacji o bieżącym procesie i statusie urządzenia. Komunikaty systemowe są pojedynczo podawane na koniec programu. Jeśli występuje kilka komunikatów systemowych, są one podawane po kolei i muszą być pojedynczo potwierdzone przez **OK**.

Komunikaty błędów **!**



W przypadku błędu na wyświetlaczu pojawia się symbol ostrzeżenia **!**, a przycisk *Start/Stop* miga szybko na czerwono. Jeśli uaktywnione są sygnały dźwiękowe, słychać również dźwięk sygnału.

- Potwierdzić błąd, naciskając na symbol ostrzeżenia. Następnie postępować według wskazówek na wyświetlaczu i w rozdziale „Usuwanie usterek”.



Uruchomienie

Ustawianie i podłączanie

Przed pierwszym uruchomieniem zmywarka musi zostać stabilnie ustawiona, dopływy i odpływy wody oraz zasilanie muszą być podłączone. W tym celu przestrzegać wskazówek zamieszczonych w rozdziałach „Ustawianie“, „Przyłącze wody“ i „Podłączenie elektryczne“ oraz w załączonym planie instalacyjnym.

Odpływ

Przy pierwszym uruchomieniu chodzi o ciągły przebieg, który nie może zostać przerwany.

Wszystkie ustawienia, za wyjątkiem wyboru przyłączy wodnych, mogą zostać znowu zmienione później w menu  Funkcje urządzenia,  Ustawienia i  Ustawienia zaawansowane.

Włączanie

- Nacisnąć przycisk .

Wybór języka

Pierwsze uruchomienie rozpoczyna się od wybrania języka wyświetlacza.



- Przewinąć za pomocą przycisków strzałek \wedge i \vee na wybrany język i potwierdzić przez naciśnięcie.

Konfiguracja WiFi

W następnym kroku można połączyć zmywarkę z siecią WiFi.

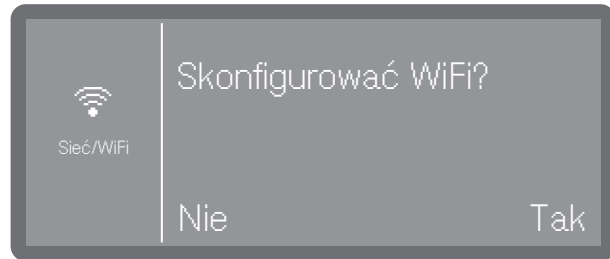

- Wybrać Nie, gdy zmywarka ma zostać zintegrowana z siecią WiFi dopiero później lub wcale.
- Gdy zostanie wybrane Tak, w następnych krokach zostaną Państwo przeprowadzeni przez proces konfiguracji. Proszę przestrzegać przy tym wskazówek zawartych w rozdziale „Ustawienia zaawansowane, Połączenia sieciowe/WiFi“.

Wybór jednostki temperatury



- °C

Wskazania temperatury w stopniach Celsjusza.

- °F

Wskazania temperatury w stopniach Fahrenheita.

- Wybrać żądaną opcję przez naciśnięcie.

Ustawianie daty



- Ustawić rok za pomocą przycisków strzałek \wedge i \vee .

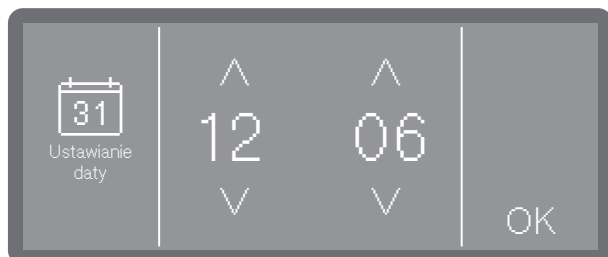

- Ustawić dzień i miesiąc za pomocą przycisków strzałek \wedge i \vee .
- Zapamiętać ustawienie za pomocą OK.

Ustawianie godziny

Ustawianie godziny odbywa się w ustawionym formacie czasu.



- Ustawić godzinę za pomocą przycisków strzałek \wedge (więcej) i \vee (mniej) i potwierdzić wprowadzone dane przez OK.

Ustawianie twardości wody

Lokalny zakład wodociągowy udzieli informacji o twardości wody wodociągowej.

Przy wahającej się twardości wody należy zawsze ustawić najwyższą wartość. Jeśli twardość wody waha się np. pomiędzy 1,4 i 3,1 mmol/l (8 i 17 °dH), twardość wody należy ustawić na 3,1 mmol/l (17 °dH).

Wartości dotyczące ustawień twardości wody znajdują się w tabeli w rozdziale „Uzupełnianie soli regeneracyjnej”.

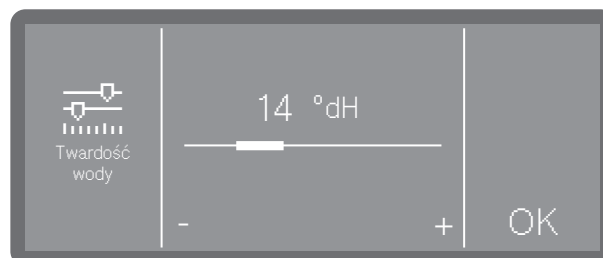

- Ustawić twardość wody przez naciśnięcie znaków - (mniej) i + (więcej).
- Zapamiętać ustawienie za pomocą OK.

W razie ewentualnej późniejszej interwencji serwisowej znajomość twardości wody ułatwi pracę techników. Dlatego proszę udokumentować twardość wody w rozdziale „Uzupełnianie soli regeneracyjnej”.

Uruchomienie

Wybór przyłączy wody

Ustawienie dostępne tylko w zmywarkach z więcej niż jednym przyłączem wody (w zależności od modelu).

Fabrycznie wszystkie istniejące przyłącza wody są uaktywnione w sterowaniu. Nieużywane przyłącza wody mogą zostać zdezaktywowane później, np. gdy nie ma żadnych możliwości podłączenia.

Po zakończeniu pierwszego uruchomienia przyłącza wody mogą zostać ponownie skonfigurowane przez serwis Miele.

- Wybrać jedno z istniejących przyłączy wody, np.:
 - Woda ciepła

Przyłącze dla wody ciepłej

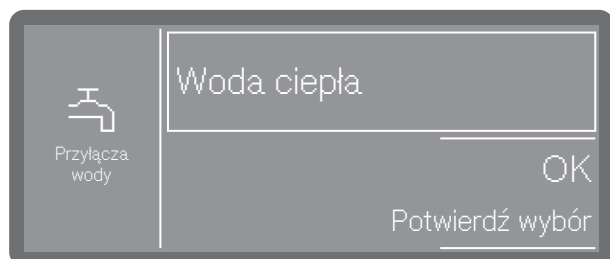

Ramka wskazuje uaktywnione przyłącze wody. Po naciśnięciu ramka gaśnie i przyłącze wody jest zdezaktywowane na stałe.

- Wybrać OK, żeby potwierdzić wybór.

Zakończenie pierwszego uruchomienia

Wraz z pojawieniem się poniższego komunikatu pierwsze uruchomienie jest zakończone z sukcesem.

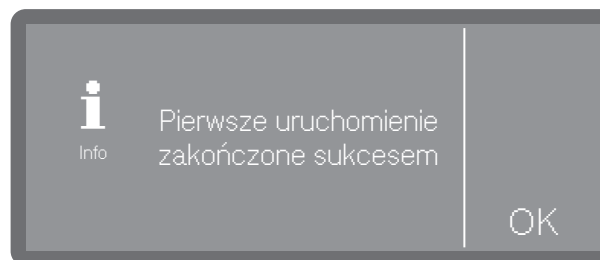

- Potwierdzić komunikat za pomocą OK.

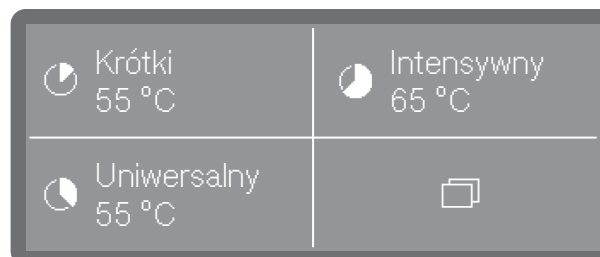

Zmywarka jest teraz gotowa do pracy.

Otwieranie drzwiczek

⚠ Ryzyko oparzeń i podrażnień termicznych lub chemicznych!

Jeśli drzwiczki zostaną otwarte podczas przebiegu programu, może się wylać gorąca woda i chemia procesowa. Poza tym bieżący program zostanie wstrzymany, a w pewnych okolicznościach nawet przerwany.

Otwierać drzwiczki tylko wtedy, gdy nie odbywa się żaden program.

Panel sterowania zmywarki służy również jako uchwyt drzwiczek.



- Chwycić za listwę pod panelem sterowania i wychylić drzwiczki do dołu.

Zamykanie drzwiczek

- Zwrócić uwagę na to, żeby w obszarze zamykania drzwiczek nie było żadnych przedmiotów ani ładunku.

⚠ Niebezpieczeństwo zranień przez przygniecenie.

Nie sięgać w obszar zamykania drzwiczek. Istnieje ryzyko przygniecenia.

- Przechylić drzwiczki do góry i docisnąć je aż do oporu.

Uzupełnianie soli regeneracyjnej

Twardość wody

Aby uzyskać dobre rezultaty mycia, wymagana jest miękka, odwapniona woda. W przypadku twardej wody wodociągowej na ładunku i ściankach komory zmywania odkładają się białe osady.

Dlatego woda wodociągowa o twardości większej niż 0,7 mmol/l (4 °dH) musi zostać odwapniona. Odbywa się to automatycznie podczas trwania programu we wbudowanej instalacji odwapniającej.

W tym celu instalacja odwapniająca musi być ustawiona dokładnie na twardość wody wodociągowej (patrz rozdział „Ustawianie twardości wody“).

Lokalny zakład wodociągowy udzieli informacji o twardości wody wodociągowej.

W razie ewentualnej późniejszej interwencji serwisowej znajomość twardości wody ułatwi pracę techników. Dlatego proszę tutaj wpisać twardość wody wodociągowej:

_____ mmol/l lub
°dH

Poza tym instalacja odwapniająca musi być regenerowana w regularnych odstępach czasu. W tym celu wymaga ona specjalnej soli regeneracyjnej. Regeneracja odbywa się automatycznie podczas trwania programu.

Jeśli twardość wody jest stale niższa niż 0,7 mmol/l (4 °dH) nie ma potrzeby uzupełniania soli regeneracyjnej. Nadal jest jednak wymagane ustawienie twardości wody.

Ustawianie twardości wody

Twardość wody może zostać ustawiona między 0 i 12,5 mmol/l (0–70 °dH).

Fabrycznie twardość wody jest ustawiona na 2,5 mmol/l (14 °dH).

Przy wahającej się twardości wody należy zawsze ustawić najwyższą wartość. Jeśli twardość wody waha się np. pomiędzy 1,4 i 3,1 mmol/l (8 i 17 °dH), twardość wody należy ustawić na 3,1 mmol/l (17 °dH).

Wartości do ustawiania twardości wody można znaleźć w tabeli na następnej stronie.

Menu jest umieszczone w następującej ścieżce dostępu.

☰ Dalsze wybory

⚙️ Ustawienia zaawans.

📊 Twardość wody

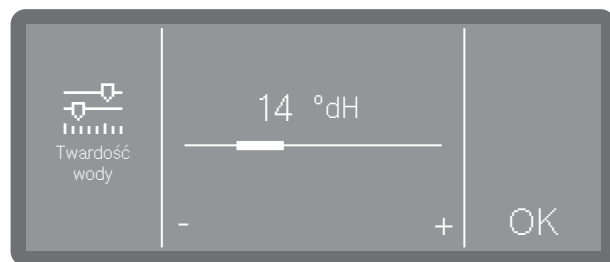

- Ustawić twardość wody przez naciskanie znaków - (mniej) i + (więcej).
- Zapamiętać ustawienie za pomocą OK.

Tabela ustawień

°dH	°f	mmol/l	Wyświetlacz
0	0	0	0
1	2	0,2	1
2	4	0,4	2
3	5	0,5	3
4	7	0,7	4
5	9	0,9	5
6	11	1,1	6
7	13	1,3	7
8	14	1,4	8
9	16	1,6	9
10	18	1,8	10
11	20	2,0	11
12	22	2,2	12
13	23	2,3	13
14	25	2,5	14 *)
15	27	2,7	15
16	29	2,9	16
17	31	3,1	17
18	32	3,2	18
19	34	3,4	19
20	36	3,6	20
21	38	3,8	21
22	40	4,0	22
23	41	4,1	23
24	43	4,3	24
25	45	4,5	25
26	47	4,7	26
27	49	4,9	27
28	50	5,0	28
29	52	5,2	29
30	54	5,4	30
31	56	5,6	31
32	58	5,8	32
33	59	5,9	33
34	61	6,1	34
35	63	6,3	35

°dH	°f	mmol/l	Wyświetlacz
36	65	6,5	36
37	67	6,7	37
38	68	6,8	38
39	70	7,0	39
40	72	7,2	40
41	74	7,4	41
42	76	7,6	42
43	77	7,7	43
44	79	7,9	44
45	81	8,1	45
46	83	8,3	46
47	85	8,5	47
48	86	8,6	48
49	88	8,8	49
50	90	9,0	50
51	91	9,1	51
52	93	9,3	52
53	95	9,5	53
54	97	9,7	54
55	99	9,9	55
56	100	10,0	56
57	102	10,2	57
58	104	10,4	58
59	106	10,6	59
60	107	10,7	60
61	109	10,9	61
62	111	11,1	62
63	113	11,3	63
64	115	11,5	64
65	116	11,6	65
66	118	11,8	66
67	120	12,0	67
68	122	12,2	68
69	124	12,4	69
70	125	12,5	70

*) ustawienie fabryczne

Uzupełnianie soli regeneracyjnej

Wskazania braku soli

Przy niskim stanie napełnienia w zbiorniku soli i ponownej regeneracji na wyświetlaczu pojawia się następująca wskazówka:

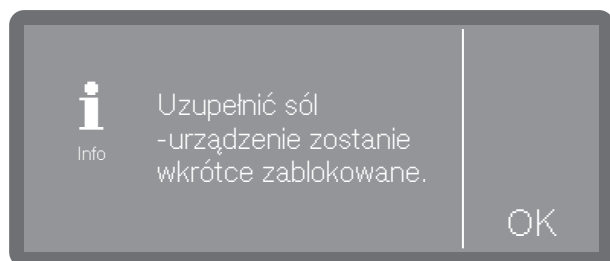

- Potwierdzić komunikat za pomocą *OK*.
- Uzupełnić sól regeneracyjną zgodnie z opisem.

Jeśli komunikat pojawił się po raz pierwszy, w zależności od ustawionej twardości wody jest ewentualnie możliwe przeprowadzenie jeszcze kilku cykli programowych. Jeśli sól nie zostanie uzupełniona, komunikat będzie wyświetlany za każdym razem po zakończeniu programu.

Wskazówka Regeneracja

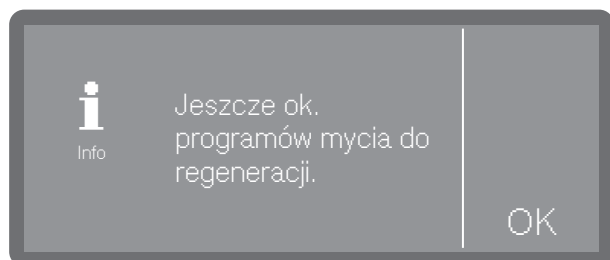

Można ustawić, ile cykli zmywania wcześniej powinna się pojawić wskazówka dotycząca zbliżającej się regeneracji, patrz rozdział „Ustawienia zaawansow.“, „Wskazówka Regeneracja“.

Blokada urządzenia przez brak soli

Gdy roztwór soli zostanie zużyty w instalacji odwapniającej, na wyświetlaczu pojawia się błąd i urządzenie zostanie zablokowane do dalszego użytkowania.



Potwierdzić błąd naciskając na symbol ostrzeżenia. Następnie postępować według instrukcji na wyświetlaczu.

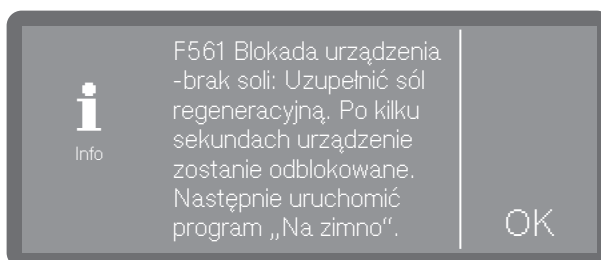

- Uzupełnić sól regeneracyjną zgodnie z opisem.

Blokada urządzenia zostanie zniesiona z kilkuminutowym opóźnieniem po uzupełnieniu soli.

Uzupełnianie soli regeneracyjnej

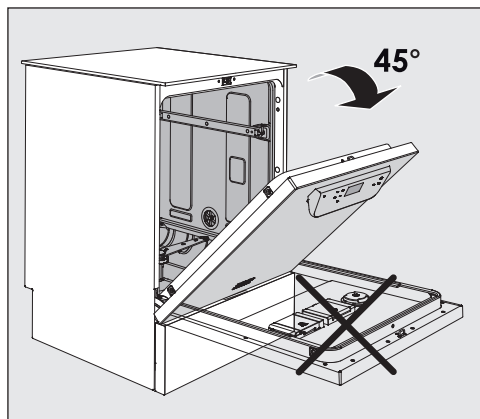

- Przy uzupełnianiu soli otwierać drzwiczki **tylko do połowy**, żeby sól dostała się w pełni do zbiornika.

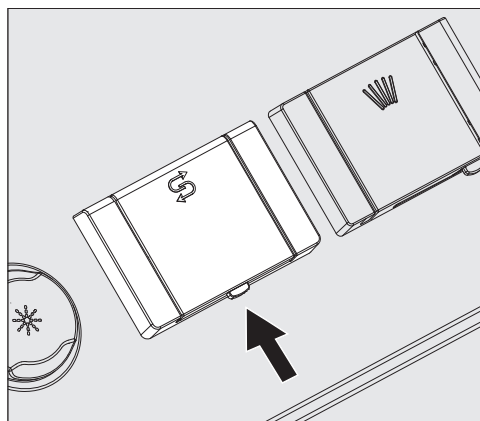

- Nacisnąć przycisk otwierania na pokrywie zbiornika soli w kierunku strzałki. Klapka odskakuje.
- Rozłożyć lejek do napełnienia.

Nie wlewać **żadnej** wody do zbiornika soli!

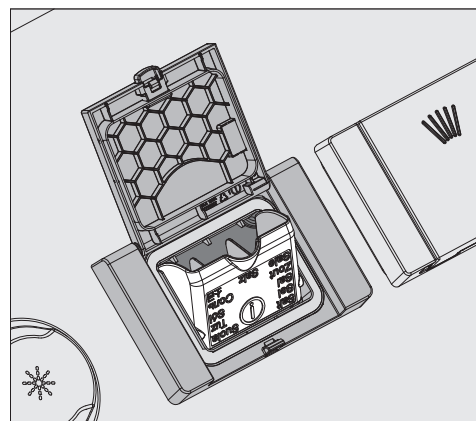

- Napełnić maksymalnie tyle soli do zbiornika, żeby lejek do napełnienia mógł się bez problemu z powrotem złożyć. Przy pierwszym napełnieniu zbiornik mieści, w zależności od stopnia uziarnienia, ok. 2 kg soli. Przy uzupełnianiu ilość soli jest mniejsza, ponieważ w zbiorniku znajdują się jeszcze resztki soli.

Przy napełnianiu soli ze zbiornika może wypływać woda.

- Wyczyścić obszar napełniania i uszczelkę z resztek soli, a następnie zamknąć klapkę zbiornika.
- Natychmiast po uzupełnieniu soli uruchomić program Na zimno bez ładunku, żeby zapobiec korozji w komorze zmywania. Ewentualnie przelany roztwór soli zostanie wówczas rozcieńczony i ostatecznie spłukany.

Detergent i nabłyszczacz

Systemy dozujące

⚠ Zagrożenie zdrowia przez chemię procesową.

W przypadku chemikaliów procesowych częściowo chodzi o substancje żrące i drażniące. Jeśli dojdzie do poalknięcia chemikaliów procesowych, mogą one doprowadzić do poparzeń w obrębie ust i górnych dróg oddechowych i w efekcie do zadławienia. Jeśli chemikalia procesowe dostaną się do oczu, mogą spowodować ich podrażnienie i zapalenie.

Przy postępowaniu z chemikaliami procesowymi przestrzegać obowiązujących przepisów bezpieczeństwa i kart produktu producenta chemikaliów procesowych i stosować wszystkie środki ochronne wymagane przez producenta chemikaliów procesowych.

W zależności od modelu zmywarka jest wyposażona w kilka wewnętrznych systemów dozujących chemikalia procesowe:

- Detergent

Detergent może być dozowany w formie proszku, jako tabletki lub w formie płynnej. Detergent w proszku i tabletki dozuje się poprzez dozownik w drzwiczkach oznaczony symbolem /// . Dozowanie detergentu w płynie odbywa się, w zależności od modelu, albo przez wewnętrzny system dozujący, albo poprzez zewnętrzny moduł dozujący (moduł DOS).

- Nabłyszczacz

Nabłyszczacz, w zależności od modelu, może być dozowany poprzez dozownik w drzwiczkach oznaczony symbolem ✱ , albo przez zewnętrzny moduł dozujący (moduł DOS).

Zewnętrzny moduł dozujący (moduł DOS) w każdej chwili może zostać domontowany przez serwis Miele, pod warunkiem, że do dyspozycji są odpowiednie przyłącza dla modułu DOS.

Moduł DOS

Oprócz wewnętrznych systemów dozujących można również podłączyć nawet dwa dodatkowe zewnętrzne systemy dozujące (moduły DOS) do płynnych chemikaliów procesowych.

Oznaczenie kolorystyczne lanc ssących

Płynne chemikalia procesowe z zewnętrznych zbiorników są doprowadzane poprzez lance ssące. Oznaczenie kolorystyczne lanc ssących ułatwia ich przyporządkowanie.

Zabrudzenia specjalne mogą wymagać innego składu detergentu i środków dodatkowych. W takich przypadkach służy Państwu pomocą serwis Miele.

Podłączanie modułów DOS

Do modułu DOS jest dołączona oddzielna instrukcja montażu.

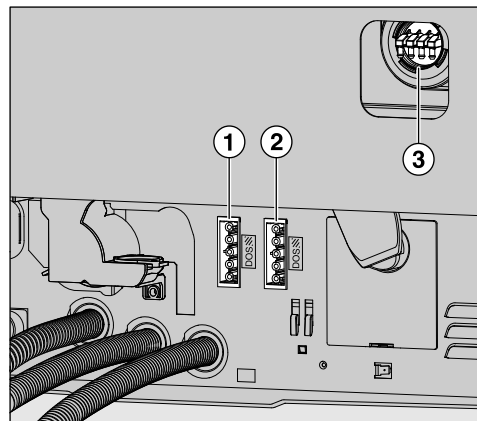

① Przyłącze zasilania DOS 1 Detergent (w zależności od modelu).

② Przyłącze zasilania DOS 4 Nabłyszczacz (w zależności od modelu).

③ Przyłącza dla węży dozujących.

⚠ Uszkodzenia przez nieprawidłowe napięcie.

Przed montażem modułu DOS należy koniecznie porównać dane przyłączeniowe (napięcie i częstotliwość) na tabliczce znamionowej modułu z danymi zamieszczonymi na tabliczce znamionowej zmywarki. Dane muszą być zgodne, żeby moduł nie został uszkodzony.

W razie wątpliwości należy zasięgnąć opinii elektryka.

■ Podłączyć zasilanie.

- W celu podłączenia węży dozujących należy zdjąć obejmę z wolnego przyłącza i ściągnąć zaślepkę ochronną.
- Założyć wąż dozujący na króciec przyłączeniowy i zamocować go za pomocą obejmy.

Zaopatrzyć nieużywane przyłącza węży dozujących w zaślepki ochronne, żeby nie wylewała się kąpiel myjąca.

Detergent

Stosować wyłącznie detergenty przeznaczone do profesjonalnych zmywarek do naczyń.

Odpowiednie produkty znajdują się w asortymencie produktowym Miele Professional.

Detergent może być dozowany w formie proszku, jako tabletki lub w formie płynnej.

Detergent w proszku i tabletki dozuje się poprzez dozownik w drzwiczkach oznaczony symbolem .

Stosować wyłącznie takie tabletki z detergentem, które wystarczająco szybko się rozpuszczają. Odpowiednie tabletki znajdują się w asortymencie produktowym Miele Professional.

Napełnianie dozownika w drzwiczkach

 Zagrożenie zdrowia przez wytwarzanie pyłu.

Przy dozowaniu detergentów w proszku i tabletek może się wzbijać pył. Jeśli pył dostanie się do ust, gardła lub oczu, może doprowadzić do podrażnień i zapaleń.

W miarę możliwości należy unikać wzbijania pyłu przy dozowaniu detergentów w proszku i tabletek.

Przed każdym programem zmywania (za wyjątkiem programów Superkrótki, Na zimno, Regeneracja i Odpompowanie) napełnić zasobnik w drzwiczkach detergentem w proszku lub w tabletkach (przestrzegać wskazówek dotyczących programu Superkrótki).

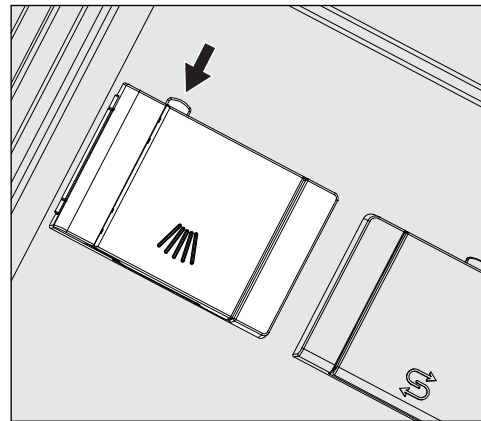

- Nacisnąć żółty przycisk zamka na zasobniku dozującym z symbolem .

Kłapka zasobnika odskakuje z boku. Po zakończeniu programu kłapka zasobnika jest już otwarta.

Oznaczenia kreskowe w zasobniku na proszek przy poziomym otwarciu drzwiczek odpowiadają wielkości napełnienia w mililitrach (ml). W sumie komora mieści ok. 60 ml detergentu.

Dane w mililitrach odpowiadają w przybliżeniu zaleceniom dozowania zwykle stosowanych detergentów w proszku w gramach (g), przy czym w zależności od gęstości nasypowej (uziarnienia) możliwe są pewne odchylenia.

Detergent i nablyszczacz

Przykładowe dozowanie:

W kroku programowym „Mycie“ pobierane jest ok. 8,5 l wody. Przy koncentracji detergentu w wysokości ok. 3 g/l odpowiada to ok. 25 g detergentu. Przestrzegać ew. odmiennych danych producenta!

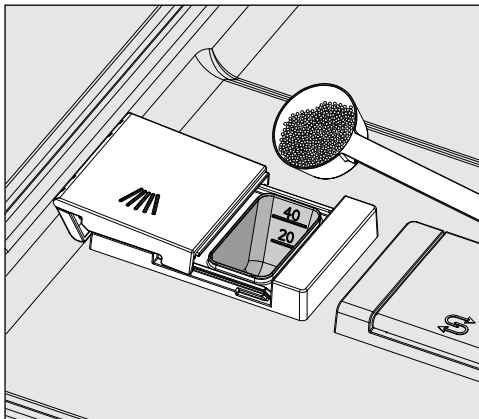

- Napełnić detergentem komorę zasobnika.

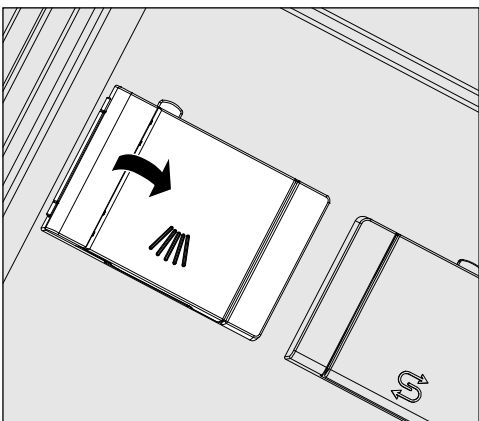

- Następnie zamknąć klapkę zasobnika.

⚠ Po zakończeniu programu skontrolować, czy detergent rozpuścił się całkowicie.

Jeśli tak się nie stało, należy powtórzyć program.

Sprawdzić, czy ew. ładunek nie zasłonił zasobnika dozującego przy wypłukiwaniu detergentu i ułożyć ponownie ładunek.

Wskazówki dotyczące programu Superkrótki (w zależności od modelu)

W programie Superkrótki woda ze spłukiwania nie jest odpompowywana na końcu programu, żeby osiągnąć krótkie czasy trwania programów przy ciągłym zmywaniu.

Detergent nie może zostać wypłukany z zasobnika podczas krótkiego przebiegu programu.

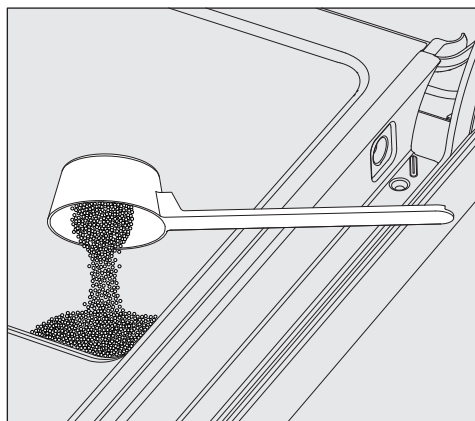

- Dlatego jeśli nie jest dozowany detergent w płynie, detergent w proszku należy podać bezpośrednio na wewnętrzną stronę drzwiczek.

Program mycia musi zostać uruchomiony od razu po dozowaniu detergentu na wewnętrzną stronę drzwiczek, żeby uniknąć korozji ew. przebarwień.

Detergent w płynie jest doprowadzany przez lancę dozującą z zewnętrznego zbiornika.

Dozowanie detergentu w płynie odbywa się, w zależności od modelu, albo przez wewnętrzną pompę dozującą, albo poprzez zewnętrzny moduł DOS. Moduły DOS są podłączane przez serwis Miele i mogą zostać domontowane w każdej chwili.

Wskazania braku środków

Przy niskim stanie napełnienia w kanistrze na detergent zostaną Państwo poproszeni o wymianę kanistra.

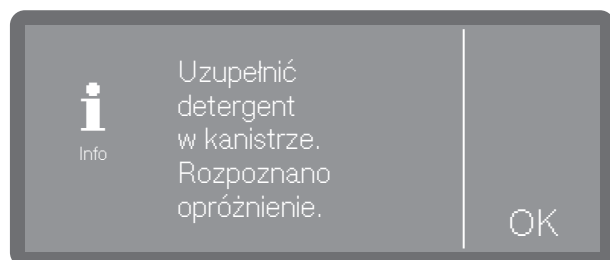

- Potwierdzić wskazówkę za pomocą *OK* i wymienić kanister z detergentem.
- Napełnić ścieżkę dozowania (patrz rozdział „Funkcje urządzenia”).

Wymiana kanistra

- Postawić zbiornik z detergentem w płynie (przestrzegać oznaczenia kolorystycznego) na otwartych drzwiczkach komory zmywania lub na niewrażliwym i łatwym do czyszczenia podłożu.
- Zdjąć pokrywkę z kanistra i wyjąć lancę ssącą. Położyć lancę ssącą na otwartych drzwiczkach komory zmywania.
- Wymienić pusty zbiornik na napełniony.

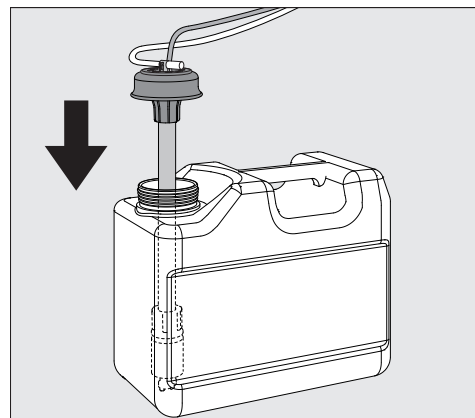

- Włożyć lancę ssącą do otworu zbiornika i docisnąć pokrywkę do dołu aż do zatrzaśnięcia. Przestrzegać przy tym oznaczenia kolorystycznego.
- Dopasować lancę ssącą do wielkości pojemnika, przesuwając ją, aż zostanie osiągnięte dno kanistra.
- Dobrze wytrzeć ewentualnie rozchlapane chemikalia procesowe.

Kontrola zużycia

Kontrolować regularnie zużycie na podstawie stanu napełnienia i wymieniać zbiornik w odpowiednim momencie, żeby uniknąć całkowitego opróżnienia systemu dozującego.

Dozowanie detergentu w płynie

Ustawienie koncentracji dozowania jest dokonywane przez serwis Miele.

Detergent i nabłyszczacz

Nabłyszczacz

Nabłyszczacz powoduje, że woda spływa z ładunku w postaci filmu i ładunek szybciej wysycha po ostatnim spłukiwaniu.

W przypadku następujących zdarzeń należy dopasować koncentrację nabłyszczacza:

- Jeśli po przygotowywaniu na ładunku pozostają plamy z wody, koncentracja dozowania jest ustawiona zbyt nisko.
- Jeśli po przygotowywaniu na ładunku pozostają smugi lub zacieki, koncentracja dozowania jest ustawiona zbyt wysoko.

Nabłyszczacz jest dozowany w kroku programowym Spłukiwanie. W tym celu zbiornik musi być napełniony.

W programie Szkło do piwa (w zależności od modelu) spłukiwanie jest przeprowadzane z wykorzystaniem zimnej wody bez dozowania nabłyszczacza.

Wskazania braku środków

Przy niskim stanie napełnienia zbiornika dla nabłyszczacza zostaną Państwo poproszeni o napełnienie zbiornika dozującego, np.:

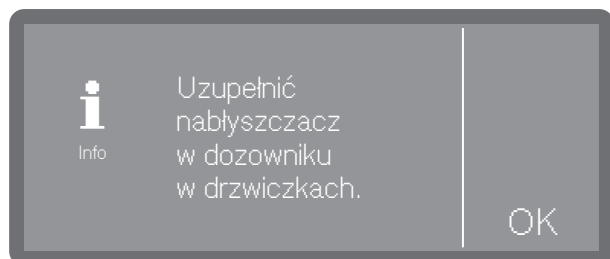

- Potwierdzić wskazówkę za pomocą *OK* i uzupełnić nabłyszczacz zgodnie z opisem.
- Napełnić ścieżkę dozowania (patrz rozdział „Funkcje urządzenia“).

Napełnianie dozownika w drzwiczkach

⚠ W żadnym wypadku nie napełniać detergencem.

Prowadzi to zawsze do zniszczenia zbiornika nabłyszczacza!

Zbiornik nabłyszczacza napełniać wyłącznie nabłyszczaczem dla zmywarek profesjonalnych.

- Otworzyć całkowicie drzwiczki.

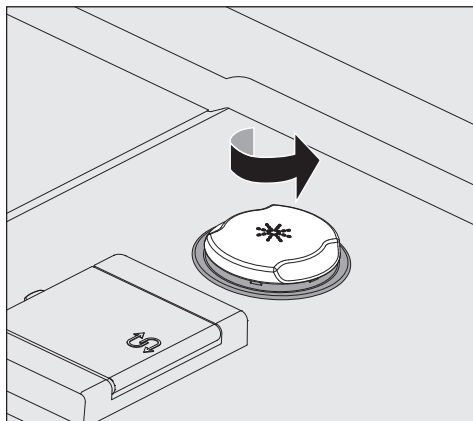

- Odkręcić żółtą pokrywkę z symbolem * w kierunku strzałki.

Zbiornik mieści ok. 300 ml.

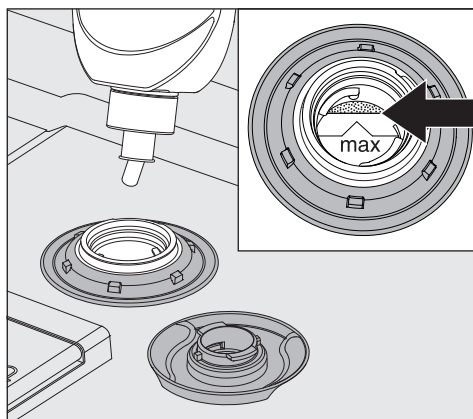

- Napełniać nabłyszczacz dotąd, aż stanie się on widoczny w lejku do napełniania na krawędzi oznaczonej za pomocą „max.“

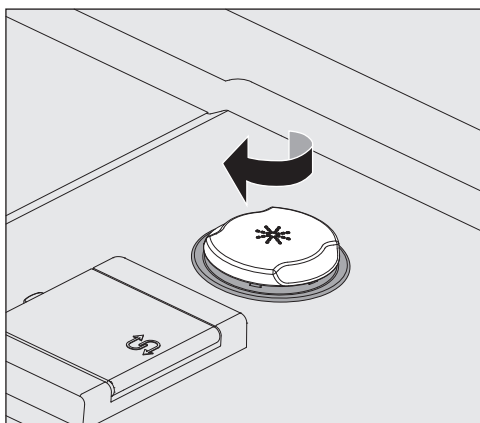

- Zamknąć zbiornik.
- Starannie wytrzeć ewentualne rozpryski nabłyszczacza, żeby uniknąć intensywnego wytwarzania piany w następnym programie. Alternatywnie można również uruchomić program Na zimno, żeby spłukać rozchlapany nabłyszczacz.

Wskazania braku środków

Przy niskim stanie napełnienia zbiornika dla nabłyszczacza zostaną Państwo wezwani do wymiany kanistra, np.:

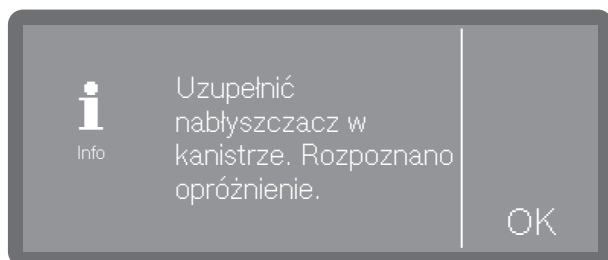

- Potwierdzić wskazówkę za pomocą *OK* i wymienić kanister dla nabłyszczacza zgodnie z opisem.
- Napełnić ścieżkę dozowania (patrz rozdział „Funkcje urządzenia”).

Wymiana kanistra

- Postawić zbiornik z nabłyszczaczem (przestrzegać oznaczenia kolorystycznego) na otwartych drzwiczkach komory zmywania lub na niewrażliwym i łatwym do czyszczenia podłożu.
- Zdjąć pokrywkę z kanistra i wyjąć lancę ssącą. Położyć lancę ssącą na otwartych drzwiczkach komory zmywania.
- Wymienić pusty zbiornik na napełniony.

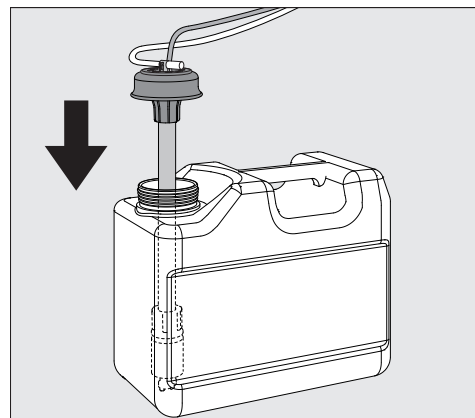

- Włożyć lancę ssącą do otworu zbiornika i docisnąć pokrywkę do dołu aż do zatrzaśnięcia. Przestrzegać przy tym oznaczenia kolorystycznego.
- Dopasować lancę ssącą do wielkości pojemnika, przesuwając ją, aż zostanie osiągnięte dno kanistra.
- Dobrze wytrzeć ewentualnie rozchlapanie chemikalia procesowe.

Kontrola zużycia

Kontrolować regularnie zużycie na podstawie stanu napełnienia i wymieniać zbiornik w odpowiednim momencie, żeby uniknąć całkowitego opróżnienia systemu dozującego.

Układanie naczyń i sztućców

Układanie ładunku

Usunąć większe resztki potraw z naczyń.
Mycie wstępne pod bieżącą wodą nie jest konieczne.

Na co należy zwrócić uwagę

⚠ Uszkodzenia przez kwasy i rozpuszczalniki.

Resztki kwasów i rozpuszczalników, w szczególności kwasu solnego i roztworów zawierających chlor, nie mogą się dostać do komory zmywania.

Nie wprowadzać do komory zmywania żadnych kwasów ani rozpuszczalników.

⚠ Uszkodzenia przez naczynia z popiołem, piaskiem, woskiem, smarami lub farbą.

Te substancje mogą uszkodzić zmywarkę.
Nie zmywać w zmywarce naczyń zabrudzonych popiołem, piaskiem, woskiem, smarem lub farbą.

Ułożyć naczynia i sztuce w przewidzianych do tego miejscach w koszach na naczynia. Należy przy tym jednak uwzględnić następujące wskazówki:

- Układać naczynia w taki sposób, żeby woda mogła opłukiwać wszystkie powierzchnie. Tylko wtedy mogą one zostać odpowiednio wyczyszczone!
- Układać talerze w koszu górnym i dolnym tak jak na ilustracjach, wypukłą stroną do środka kosza (zwrócić uwagę na rysunki na kolejnych stronach).
- Naczynia i sztuce nie mogą leżeć jedno w drugim ani nawzajem się zakrywać.
- Zwrócić uwagę na to, żeby wszystkie elementy miały pewne podparcie.
- Naczynia z pustką, jak filiżanki, szklanki, garnki, dzbanki itd. należy ustawiać w koszach otworami do dołu.
- Wysokie, wąskie i puste w środku naczynia powinny być w miarę możliwości ułożone w środkowym obszarze koszy. Tam będą lepiej osiągalne przez strumienie wody.
- Elementy o głębokim dnie powinny być ustawiane w miarę możliwości ukośnie, żeby woda mogła z nich swobodnie wypływać.
- Zwrócić uwagę na to, żeby ramiona spryskujące nie zostały zablokowane przez zbyt wysokie lub wystające elementy. Ewentualnie przeprowadzić ręcznie kontrolę obracania.
- Do mycia większego ładunku w koszu dolnym można wyjąć kosz górny.
- Drobne elementy mogą wypadać przez pręty koszy. Dlatego nie wkładać drobnych elementów do koszy na sztuce.

Nieodpowiedni ładunek

- Sztuce i naczynia z drewna ew. z elementami drewnianymi: zostaną wyługowane i utracą wygląd. Poza tym stosowane kleje nie nadają się do mycia w zmywarkach do naczyń. Elementy drewniane mogą się odzielić.
- Artykuły rzemiosła artystycznego jak również antyczne, cenne wazy lub szkło z elementami dekoracyjnymi nie są odporne na mycie w zmywarkach do naczyń.
- Elementy z tworzyw sztucznych z materiałów nieodpornych na wysokie temperatury mogą się zdeformować.
- Przedmioty z miedzi, mosiądzu, cyny i aluminium mogą się odbarwić albo zmatowieć.
- Dekoracje na glazurze po wielu cyklach zmywania mogą wyblaknąć.
- Delikatne szkło i przedmioty z kryształu po dłuższym użytkowaniu mogą zmętnieć.

Zalecamy

- Stosować naczynia i sztućce przeznaczone do zmywarek do naczyń z oznaczeniem „do mycia maszynowego“.
- Szklanki po wielu cyklach mycia mogą zmętnieć. Dlatego do wrażliwych szklanek należy stosować programy z obniżoną temperaturą (patrz rozdział „Przegląd programów”) i odpowiednie detergenty. Ryzyko zmętnienia jest wówczas mniejsze.

Proszę pamiętać!

Srebro i aluminium mogą się przebarwić przy kontakcie z produktami spożywczymi zawierającymi siarkę.

⚠ Zagrożenie przez reakcje chemiczne. Elementy aluminiowe (np. filtry tłuszczu) nie mogą być myte w zmywarce przy pomocy mocno alkalicznych detergentów z obszarów profesjonalnych i przemysłowych. Mogą wystąpić szkody materiałowe. W ekstremalnych przypadkach istnieje niebezpieczeństwo wystąpienia gwałtownej reakcji chemicznej (np. wybuch mieszaniny piorunującej). Nie myć w zmywarce żadnych poddanych obróbce wstępnej elementów aluminiowych.

Układanie naczyń i sztućców

Kosz górny

W koszu górnym umieszczać małe, lekkie i wrażliwe elementy, jak spodki, filiżanki, szklanki, salaterki jak również lekkie, odporne temperaturowo elementy plastikowe itd. W koszu górnym można również zmywać małe płaskie garnki.

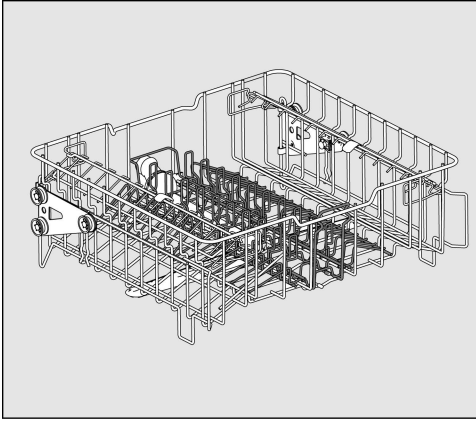

Kosz górny APFD 215 z wkładem APFD 415

Środkowy wkład może zostać wyjęty z kosza górnego, żeby umyć większe garnki lub zastąpić go innymi wkładami.

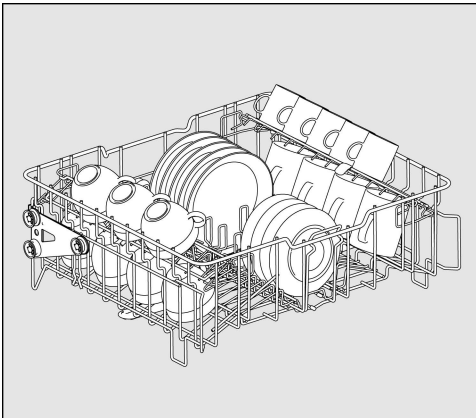

Z wkładem APFD 415 dla np. 20 filiżanek i 32 spodków lub 18 talerzyków deserowych i 20 filiżanek.

Półeczka na filiżanki

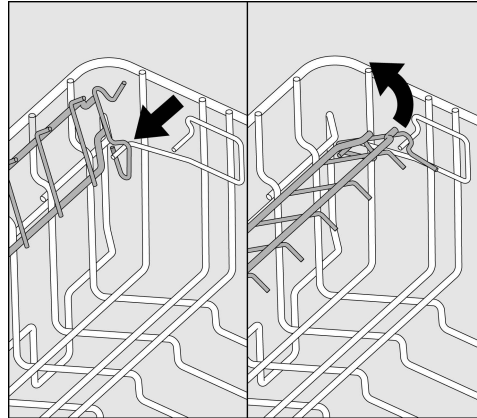

Półeczkę na filiżanki można złożyć do góry, żeby umieścić większe filiżanki, szklanki i pu-charki w koszu górnym.

- Złożyć półeczkę na filiżanki do góry.

Do zmywania większych elementów w ko-szu dolnym (np. tac), kosz górny można wy-jąć.

Przestawianie kosza górnego

W celu uzyskania większej ilości miejsca na wysokie naczynia w koszu górnym lub dolnym, można przestawić kosz górny na wysokość w dwóch pozycjach różniących się o ok. 5 cm.

- Wyciągnąć kosz górny.

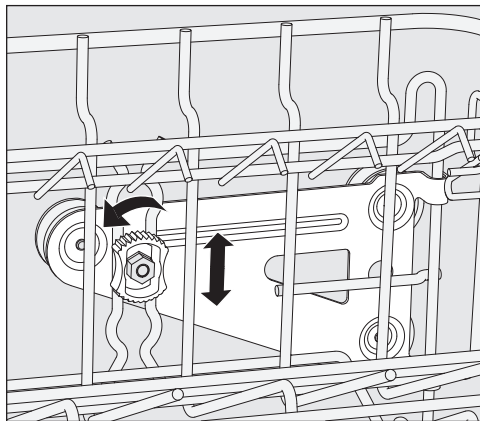

- Zwolnić nakrętki ustalające po obu stronach.
- Unieść lub opuścić kosz na żądaną pozycję.
- Dokręcić z powrotem nakrętki ustalające.

Kosz górny w obu pozycjach musi być ustawiony poziomo.

Jeśli kosz górny będzie ustawiony ukośnie, nie jest możliwe podłączenie wody.

⚠ Szkody przez nieprawidłową pozycję przyłącza wodnego.

Po przestawieniu na wysokość kosza górnego musi zostać dopasowana pozycja przyłącza wodnego.

Po przestawieniu na wysokość kosza górnego należy bezwzględnie dopasować pozycję przyłącza wodnego, zanim kosz górny zostanie wsunięty.

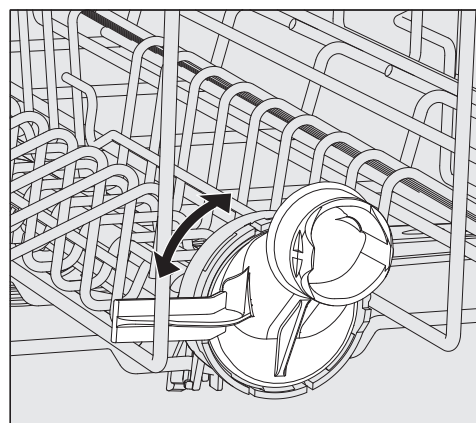

- Obrócić przyłącze wodne kosza górnego w górną lub dolną pozycję. Przyłącze wodne w każdej pozycji musi się wyraźnie zatrzasnąć.

W zależności od ustawienia kosza górnego w koszach można umieścić np. talerze o następujących średnicach:

Przykład dla kosza górnego APFD 215:

Pozycja kosza górnego	Ø talerzy w koszu górnym	Ø talerzy w koszu dolnym
górną	maks. 15 cm	33 cm *
dół	maks. 20 cm	25 cm

* w tym celu w koszu dolnym należy zastosować wkład na talerze E 816.

Układanie naczyń i sztućców

Kosz dolny

Większy i cięższy ładunek, jak talerze, tace, garnki, miski itd., należy umieścić w koszu dolnym.

Cienkościenne lekkie szkło należy umieszczać wyłącznie w przeznaczonym do tego wkładzie ew. koszu dolnym.

Umieszczać zawsze talerze, tak jak na ilustracjach, górą do środka, żeby uzyskać optymalne rezultaty mycia.

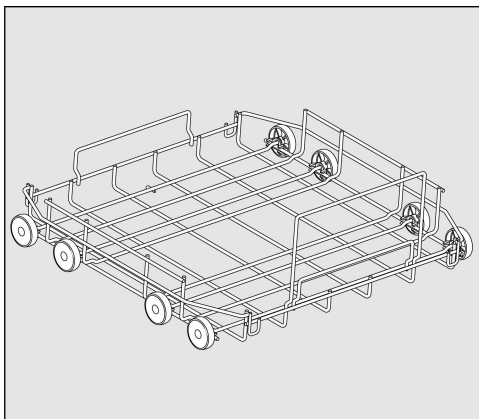

Kosz dolny – laweta APFD 220

Do umieszczania koszy z tworzywa sztucznego, różnych wkładów i koszyków na sztućce.

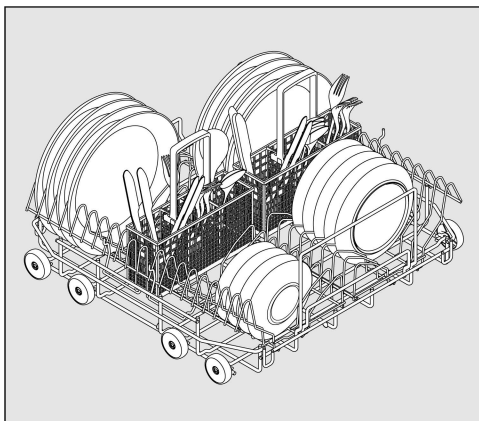

Kosz dolny APFD 220 z 2 wkładami E 816 i 2 koszykami na sztućce APFD 420

Można umieścić 32 talerze Ø 25 cm i różne sztućce. Bez koszyków na sztućce we wkładach E 816 można umieścić 38 talerzy Ø 25 cm.

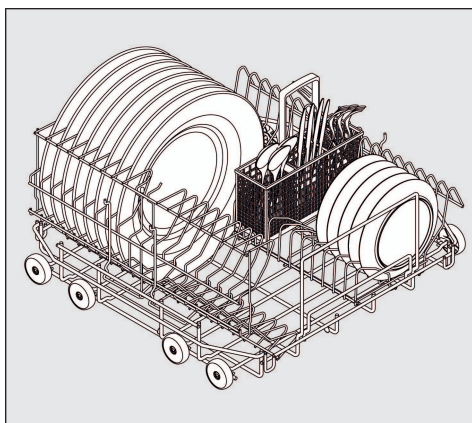

Kosz dolny APFD 220 z obróconym o 90° wkładem E 816

Z koszykami na sztućce APFD 420 można umieścić 32 talerze Ø 33 cm i różne sztućce. Bez koszyków na sztućce w obróconym wkładzie E 816 można umieścić 38 talerzy Ø 33 cm.

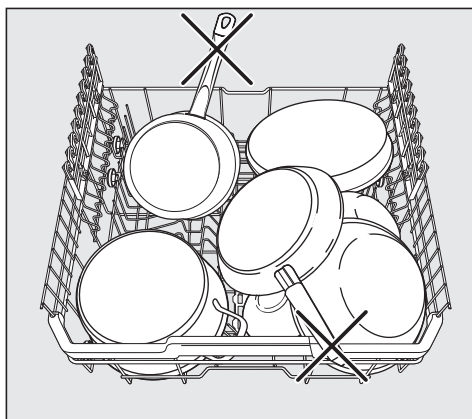

Uszkodzenia przez wystające elementy naczyń

Wystające elementy naczyń mogą uszkodzić wnętrze zmywarki.

Przy załadunku koszy należy uważać na to, żeby żadne elementy naczyń, jak np. uchwyty, nie wystawały poza krawędź kosza.

Wkład z koszy plastikowych

W koszu dolnym-lawecie APFD 220 można umieścić kosze plastikowe o wymiarach 500 x 500 mm.

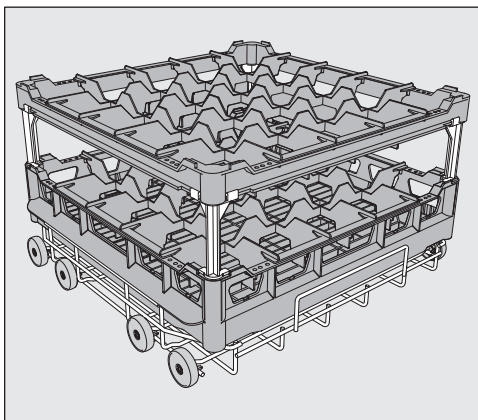

Do zastosowania koszy plastikowych w koszu górnym wymagany jest specjalny kosz górny-laweta O 885 (maks. wysokość załadunku 130 mm).

Do zastosowania wyższego ładunku w koszu dolnym wymagany jest specjalny kosz dolny-laweta U 876.

To, jakie kombinacje koszy mogą zostać zastosowane, zależy od rodzaju, wielkości i formy ładunku.

W celu uzyskania dalszych informacji dotyczących asortymentu koszy proszę się zwrócić do swojego sprzedawcy Miele lub do serwisu Miele.

Przykłady: (kosze dolne)

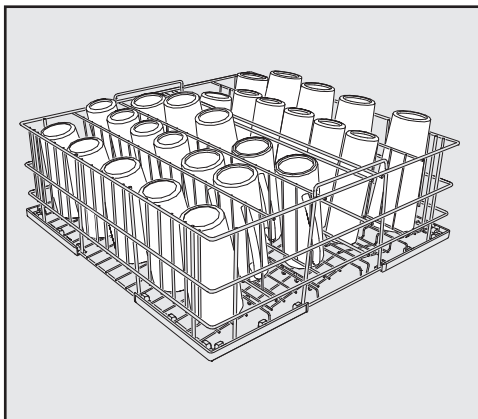

U 525/5-rzędowy kosz druciany

Kosz druciany jest przeznaczony do szklanek o średnicy maksymalnej 8 cm.

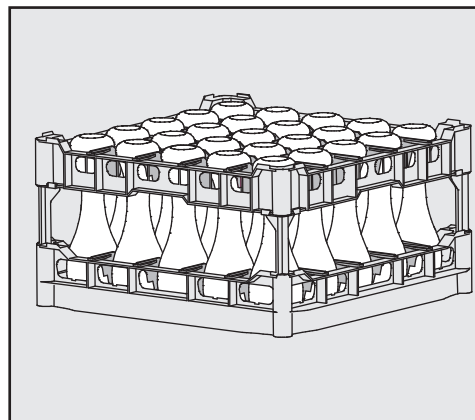

Kosze plastikowe u 534–U 537 z podziałem przegródek na szklanki o różnej wysokości

W tym przykładzie kosz plastikowy jest połączony długimi przedłużkami z wysoką nakładką.

(Montaż tylko z koszem dolnym-lawetą U 876)

Rozbudowa kosza plastikowego

Wysokość kosza podstawowego ④ można zmienić za pomocą nakładki ① i do wyboru długich ② lub krótkich ③ przedłużek.

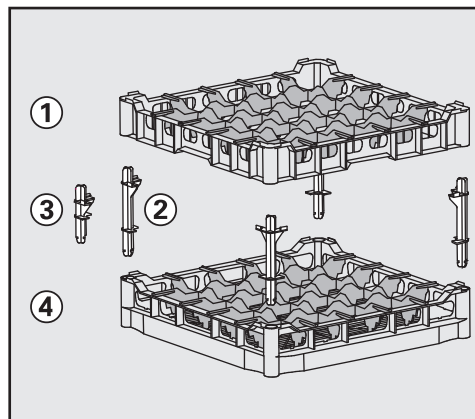

- Włożyć wszystkie cztery przedłużki w kosz podstawowy ④.
- Wcisnąć dobrze nakładkę ① na przedłużki.



Włączanie

- Odkręcić zawór z wodą, jeśli jest zamknięty.

Zmywarka musi być podłączona elektrycznie.

- Naciskać przycisk , aż na wyświetlaczu pojawi się:



Gdy tylko zmywarka jest gotowa do pracy, wskazanie na wyświetlaczu zmienia się i pokazuje wybór programów, np.:

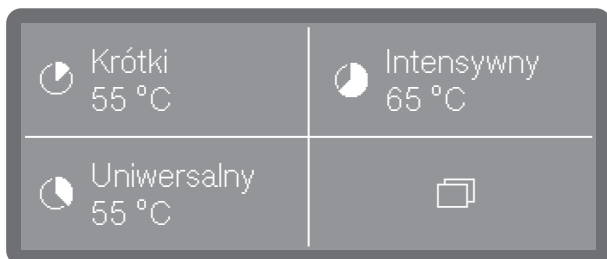

Jeśli uaktywniona jest funkcja Pamięć, pokazywany jest ostatnio uruchamiany program, np.:

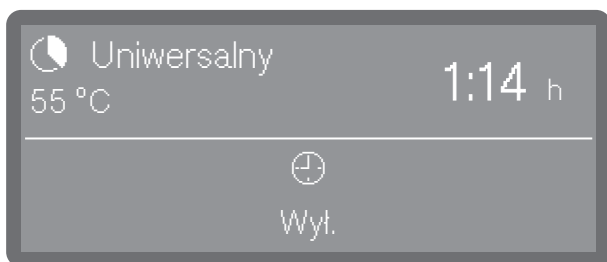

Wybieranie programu

Wybór programu powinien być zawsze uzależniony od rodzaju i stopnia zabrudzenia ładunku.

Gdy tylko program zostanie wybrany, dioda LED przycisku *Start/Stop* zaczyna migać.

Za pomocą przycisku  można powrócić przed startem programu do wyboru programów, żeby np. wybrać inny program. Po starcie programu nie jest to więcej możliwe. W razie potrzeby należy przerwać program (patrz rozdział „Przerywanie programu”)

Wybieranie Ulubionych



Często używane programy mogą zostać ustawione jako programy Ulubione. 1 do 3 programów Ulubionych może być pokazywane na wyświetlaczu i wybierane przez wybór bezpośredni. Przyporządkowanie może zostać dowolnie dopasowane (patrz rozdział „Programy Ulubione”).

- Wybrać program przez wybór bezpośredni.

O ile uaktywniona jest funkcja Pamięć, na wyświetlaczu pokazywany jest ostatnio wybierany program. W takim przypadku program może zostać uruchomiony bezpośrednio za pomocą przycisku *Start/Stop*.



Lista programów

Programy, które nie są osiągalne poprzez wybór bezpośredni, mogą zostać wybrane z listy programów.

- Nacisnąć przycisk  Dalsze wybory.
- Następnie wybrać  Pozostałe programy

Na wyświetlaczu pojawia się następujące menu wyboru:



- Przewinąć listę za pomocą przycisków  i  i wybrać jeden z programów.

Na wyświetlaczu pokazywany jest wybrany program, np.:

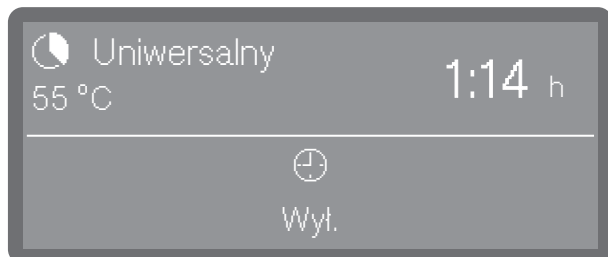

Przycisk *Start/Stop* zaczyna migać.

Uruchamianie programu

- Nacisnąć przycisk *Start/Stop* (świeci się przycisk *Start/Stop*).

Po starcie programu zmiana programu nie jest więcej możliwa.

Trwający program można wstrzymać (patrz „Wstrzymywanie programu”) lub przerwać (patrz „Przerywanie programu”).

Uruchamianie programu poprzez timer

Istnieje możliwość opóźnienia startu programu, żeby np. wykorzystać nocną taryfę elektryczną. Można ustawić czas startu, czyli godzinę, o której program powinien się rozpocząć (Start o) lub czas zakończenia, o którym najpóźniej powinien się zakończyć (Koniec o). Czasy ustawia się na bazie ustawionej godziny, patrz rozdział „Godzina”.

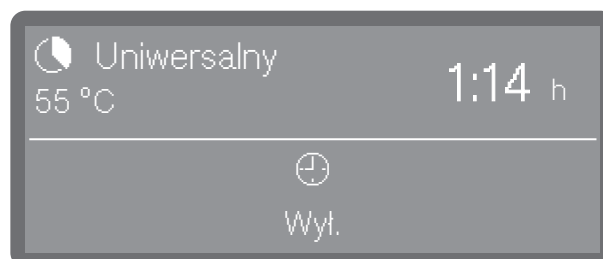

Ustawianie timera

- Wybrać program.



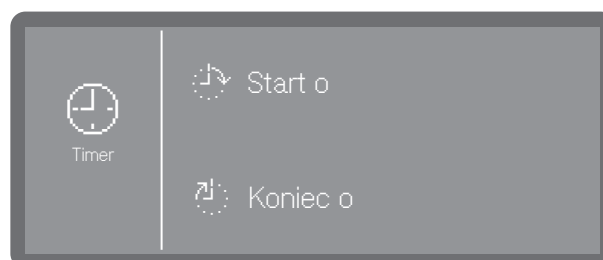

- Nacisnąć , żeby ustawić timer.



- Następnie wybrać czas startu ( Start o) lub czas zakończenia ( Koniec o).



- Ustawić godzinę za pomocą przycisków strzałek  i  i potwierdzić wprowadzone dane poprzez OK.

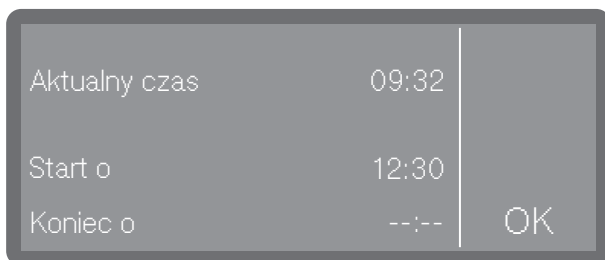

- Pojawia się podsumowanie, które ponownie należy potwierdzić za pomocą OK.

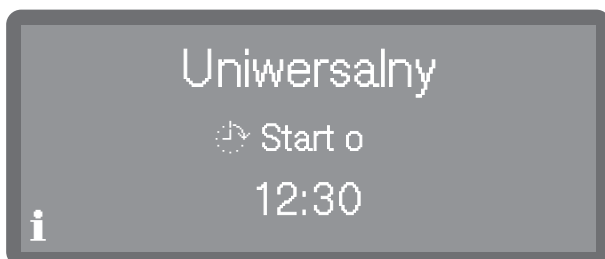

Timer zostaje uaktywniony.

Zmiana timera

- W celu zmiany ustawionej godziny timera, najpierw należy nacisnąć przycisk ↵, żeby powrócić do przeglądu programów.
- Nacisnąć na symbol ⌚. Teraz można wprowadzić nowy czas startu ew. czas zakończenia.

Kasowanie timera

- Nacisnąć przycisk *Start/Stop*.

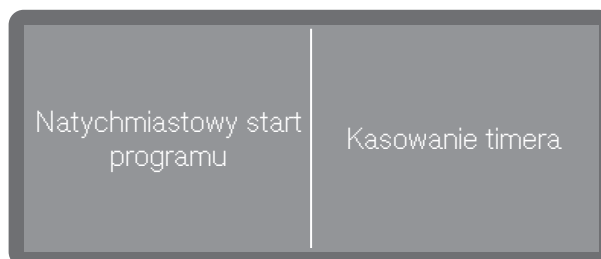

Do wyboru można skasować ustawienie timera (Kasowanie timera) lub czas timera z natychmiastowym startem programu (Natychmiastowy start programu).

Alternatywnie można ponownie nacisnąć symbol ⌚ w widoku programu i skasować timer poprzez kolejne ustawienia.

Wskazanie przebiegu programu

Na wyświetlaczu po starcie programu pokazywana jest nazwa programu, oznaczenie aktualnie trwającego bloku zmywania oraz pozostały czas trwania.



Podczas trwania programu można sprawdzić parametry programowe jak np. temperatura docelowa i aktualna.

- W tym celu nacisnąć na symbol **i**.

Zakończenie programu

Po regularnym zakończeniu programu gaśnie LED przycisku Start/Stop i na wyświetlaczu pojawia się następujące wskazanie.



Ponadto w ustawieniu fabrycznym co ok. 3 sekundy rozlega się sygnał dźwiękowy. Sygnał dźwiękowy będzie powtarzany trzykrotnie co 30 sekund. Ustawianie sygnałów dźwiękowych, patrz rozdział „Głośność“.

- Wskazanie potwierdza się przez naciśnięcie.

Gdy występują komunikaty systemowe, zostaną one teraz wyświetlone, np. gdy w trakcie programu został zmierzony niski poziom napełnienia w zbiorniku soli lub w zbiornikach na płynne chemikalia procesowe albo gdy został osiągnięty kolejny termin przeglądu. Każdy komunikat musi zostać oddzielnie potwierdzony za pomocą *OK*.

Wyłączanie

- Naciskać przycisk  dotąd, aż zgaśnie wyświetlacz.

Wymowanie naczyń

Gorące naczynia są wrażliwe na uderzenia! Dlatego po wyłączeniu należy je pozostawić do ostygnięcia w zmywarce dotąd, aż będzie je można dobrze uchwycić.

Gdy otworzy się całkowicie drzwiczki po wyłączeniu, naczynia ostygną szybciej.

Opróżnić najpierw kosz dolny, następnie kosz górny. W ten sposób unika się skapywania wody z kosza górnego na naczynia w koszu dolnym.

Wstrzymywanie programu

Już rozpoczęty program powinien być przerywany tylko w nagłych przypadkach, np. gdy ładunek mocno się porusza.

 Ryzyko oparzeń i podrażnień termicznych lub chemicznych.

Ładunek, nośniki ładunku i wnętrze komory zmywania mogą być bardzo gorące. Ponadto przy otwieraniu drzwiczek może się wydostawać gorąca para. W zależności od fazy zmywania mogą się w niej znajdować chemikalia procesowe, które z kolei mogą doprowadzić do podrażnień i oparzeń oczu i dróg oddechowych.

Wstrzymywać program tylko w razie konieczności.

Otwierać drzwiczki powoli i ostrożnie i unikać kontaktu z ew. wydostającą się parą. Dotykanie ładunku odbywa się na własne ryzyko.

- Otworzyć drzwiczki.
- Ułożyć stabilnie ładunek.
- Zamknąć z powrotem drzwiczki, żeby program mógł być kontynuowany.

Program jest kontynuowany automatycznie od momentu wstrzymania.

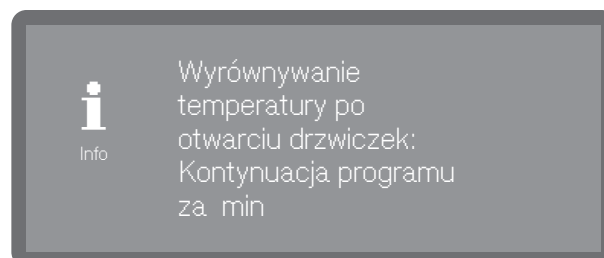

Jeśli temperatura we wnętrzu komory zmywania wynosi w tym momencie więcej niż 50 °C, najpierw następuje wyrównanie ciśnienia. Następnie program jest kontynuowany.

Przerywanie programu

Już rozpoczęty program należy przerywać tylko w razie konieczności, np. gdy program ma zostać zmieniony.

W przypadku wystąpienia usterki program zostaje przerwany automatycznie.

⚠ Niebezpieczeństwo oparzeń przez gorący ładunek.
Ładunek i komora zmywania mogą być gorące.
Otwierać drzwiczki powoli i nie dotykać ładunku ani wnętrza zmywarki.

- Nacisnąć przycisk *Start/Stop*.

Na wyświetlaczu pojawia się następujące pytanie:

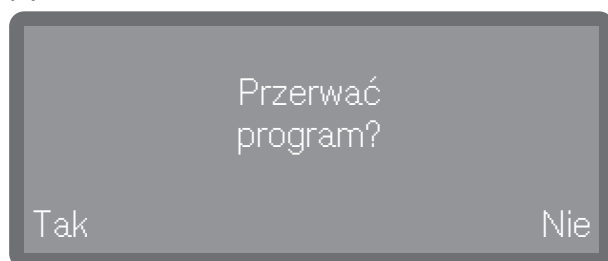

- Wybrać *Tak* i potwierdzić wybór przyciskiem *OK*.

Program zostaje przerwany dopiero wtedy, gdy zostanie potwierdzone *Tak*.

Na wyświetlaczu pojawia się następujący komunikat:

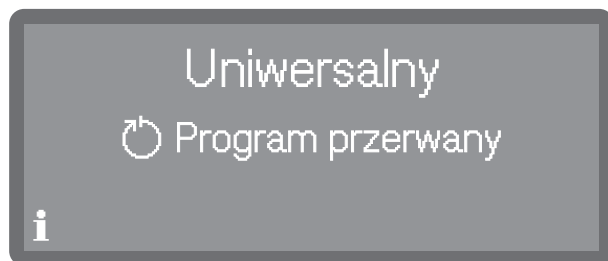

Drzwiczki muszą zostać otwarte.

Gdy zmienia się program i klapka zasobnika detergentu jest już otwarta, należy ewentualnie uzupełnić detergent.

Punkt menu Funkcje urządzenia będzie widoczny dopiero wtedy, gdy zostanie uaktywnione dozowanie zewnętrzne.

Menu  Funkcje urządzenia obejmuje wszystkie funkcje istotne dla wsparcia codziennych prac rutynowych.

Ustawienia fabryczne są zaznaczone „ptaszkiem” ✓. To, jak dokonać ustawień, jest opisane na końcu przeglądu.

Struktura menu

 Dalsze wybory

 Funkcje urządzenia

 Systemy dozujące *)

 Napeln. ścieżek dozow.

 Detergent w kanistrze

 Nabłyszcz. w kanistrze

 Płukanie ścieżek dozow.

 Detergent w kanistrze

 Nabłyszcz. w kanistrze

*) pokazywane są tylko uaktywnione systemy dozujące

Ścieżki dozowania

Systemy dozujące dla mediów płynnych mogą pracować niezawodnie tylko wtedy, gdy w systemie dozującym nie znajduje się powietrze ani żadne osady.

Napełnianie ścieżek dozowania

Napełnianie systemów dozujących jest konieczne w następujących sytuacjach:

- Gdy system dozujący jest używany po raz pierwszy.
- Gdy ze względu na brak mediów płynnych zostało zassane powietrze lub system został opróżniony.

Proszę się upewnić przed napełnianiem ścieżek dozowania, że zbiorniki są wystarczająco napełnione i lance dozujące są dobrze połączone ze zbiornikami i nie mogą zasysać powietrza.

Menu jest umieszczone w następującej ścieżce dostępu.

 Dalsze wybory

 Funkcje urządzenia

 Systemy dozujące *)

 Napeln. ścieżek dozow.

*) pokazywane są tylko uaktywnione systemy dozujące

Funkcje urządzenia

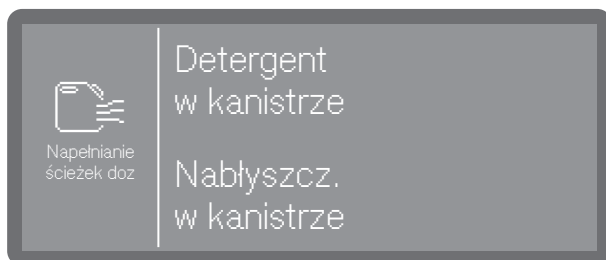

- Detergent w kanistrze
Napełnić system dozujący dla detergentu.
- Nabłyszczacz w kanistrze
Napełnić system dozujący dla nabłyszczacza.
- Wybrać system dozujący, który ma zostać napełniony.

Następnie pojawi się pytanie, czy uruchomić proces napełniania, np.:

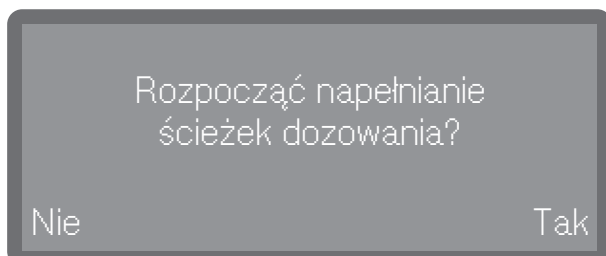

- Wybrać Tak, żeby uruchomić proces.
System dozujący zostaje automatycznie napełniony. Po udanym zakończeniu pojawia się komunikat Napełnianie ścieżek dozowania zakończone. Jeśli napełnianie zostanie przedwcześnie przerwane, proces należy powtórzyć.
- Wybranie Nie spowoduje przerwania procesu w tym miejscu.

Płukanie ścieżek dozowania

System dozujący musi zostać przepłukany w następujących sytuacjach:

- Gdy system dozujący przypadkowo został napełniony niewłaściwym medium.
- Gdy w ścieżkach dozowania lub w zbiornikach utworzyły się osady, które mogłyby zatkać systemy całkowicie lub częściowo. Osady mogą się utworzyć np. po dłuższym przestoju lub gdy zbiorniki zostały napełnione, a nie wymienione.
- Napełnić czyste naczynie, np. wiadro, czystą wodą.

 Uszkodzenia systemu dozującego. Drobne ciała obce w wodzie, np. piasek, kłaczki itp., mogą zostać zassane przez system dozujący i go zatkać lub uszkodzić. Proszę się upewnić, że w wodzie nie ma żadnych ciał obcych.

- Wstawić lancę dozującą do naczynia z wodą. Dolny koniec lancy z otworem zasysania musi być całkowicie zanurzony.
- Zabezpieczyć lancę, żeby się nie przewróciła ani nie wypadła z pojemnika.

Menu jest umieszczone w następującej ścieżce dostępu.

 Dalsze wybory

 Funkcje urządzenia

 Systemy dozujące *)

 Płukanie ścieżek dozow.

*) pokazywane są tylko uaktywnione systemy dozujące

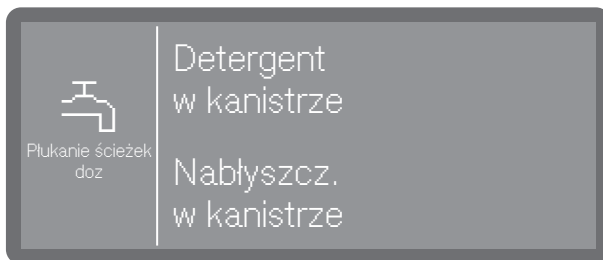

- Detergent w kanistrze
Przepłukać system dozujący dla detergentu.
- Nabłyszcz. w kanistrze
Przepłukać system dozujący dla nabłyszczacza.
- Wybrać system dozujący, który ma zostać przepłukany.

Następnie pojawi się pytanie, czy uruchomić proces, np.:

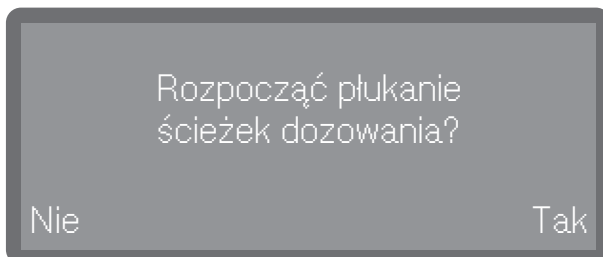

- Wybrać Tak, żeby uruchomić proces. System dozujący zostaje automatycznie przepłukany. Po udanym zakończeniu pojawia się komunikat Płukanie ścieżek dozowania zakończone. Jeśli płukanie zostanie przedwcześnie przerwane, proces należy powtórzyć.
- Wybranie Nie spowoduje przerwania procesu w tym miejscu.

Ustawienia

W menu  Ustawienia są umieszczone podstawowe parametry sterowania urządzenia.

Ustawienia fabryczne są zaznaczone „ptaszkiem” ✓. To, jak dokonać ustawień, jest opisane na końcu przeglądu.

Struktura menu

 Dalsze wybory

 Ustawienia

 Godzina

 Format czasu

 12-godz.

 24-godz. ✓

 Ustawianie czasu

 Data

 Format daty

 DD/MM/YYYY ✓

 MM/DD/YYYY

 YYYY/MM/DD

 Ustawianie daty

 Jasność wyświetlacza

 Głośność

 Sygnały dźwiękowe

 Dźwięk przycisków

 Reakcja

 Bezpośrednia ✓

 Opóźniona

 Dźwięk powitania

 Wł. ✓

 Wył.

 Jednostki temperatury

 °C ✓

 °F

Godzina

Godzina jest wymagana m.in. do wskazań na wyświetlaczu i programowania startu. Ustawia się format prezentacji i właściwą godzinę.

Nie odbywa się automatyczne przełączanie czasu pomiędzy czasem letnim i zimowym.
W razie potrzeby przestawienia należy dokonać samodzielnie.

Wybór formatu czasu

Menu jest umieszczone w następującej ścieżce dostępu.

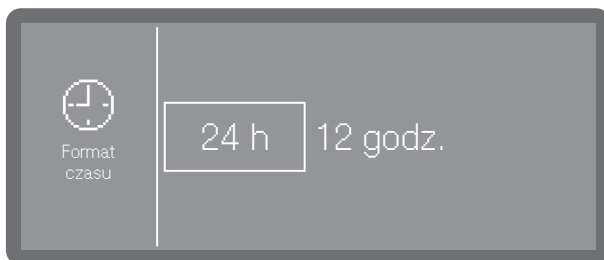
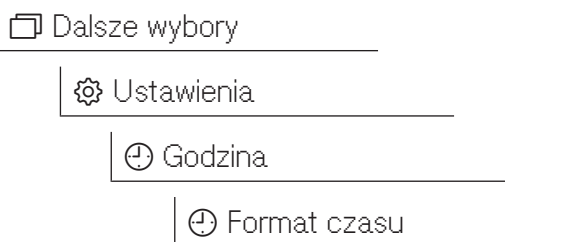

- 24-godz.
Wskazania godziny w formacie 24-godz.
- 12-godz.
Wskazania godziny w formacie 12-godz. (am/pm).
- Wybrać format przez naciśnięcie.

Ustawianie godziny

Ustawianie godziny odbywa się w ustawionym formacie czasu.

Menu jest umieszczone w następującej ścieżce dostępu.

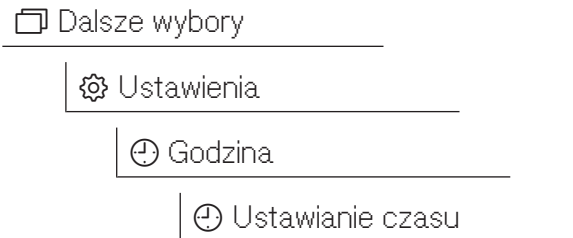

Ustawianie godziny odbywa się w ustawionym formacie czasu.

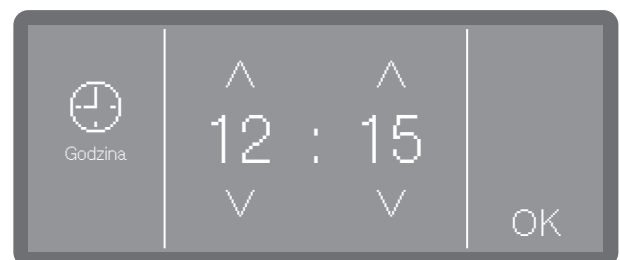

- Ustawić godzinę za pomocą przycisków strzałek \wedge (więcej) i \vee (mniej) i potwierdzić wprowadzone dane przez OK.

Data

Ustawia się format prezentacji i właściwą datę.

Wybór formatu daty

Menu jest umieszczone w następującej ścieżce dostępu.

 Dalsze wybory

 Ustawienia

 Data

 Format daty

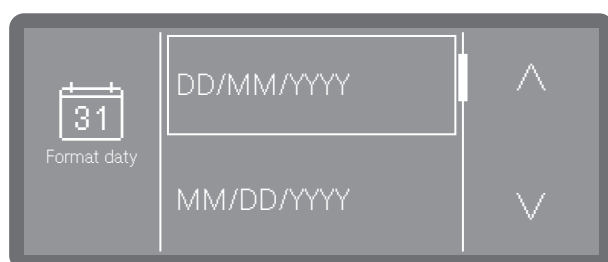

- DD oznacza dzień (D = dzień)
- MM oznacza miesiąc (M = miesiąc)
- RRRR rok (R= rok)
- Przewinąć za pomocą przycisków strzałek ^ i v na wybrany format i potwierdzić przez naciśnięcie.

Ustawianie daty

Menu jest umieszczone w następującej ścieżce dostępu.

 Dalsze wybory

 Ustawienia

 Data

 Ustawianie daty



- Ustawić rok za pomocą przycisków strzałek ^ i v.

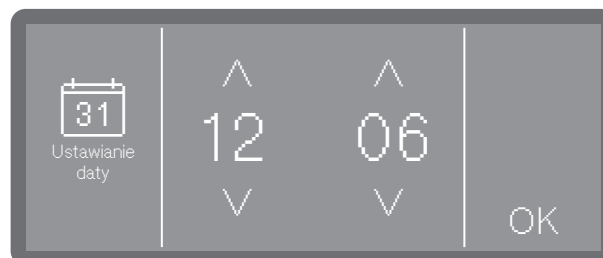

- Ustawić dzień i miesiąc za pomocą przycisków strzałek ^ i v.
- Zapamiętać ustawienie za pomocą OK.

Jasność wyświetlacza

Tutaj można ustawić jasność wskazań na wyświetlaczu.

Menu jest umieszczone w następującej ścieżce dostępu.

 Dalsze wybory

 Ustawienia

 Jasność wyświetlacza

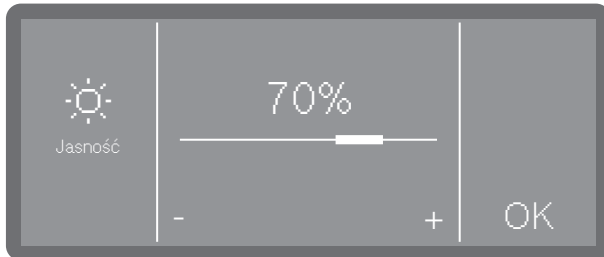

- Ustawić jasność wskazań wyświetlacza przez naciskanie znaków - (ciemniej) i + (jaśniej) i zapamiętać ustawienie za pomocą OK.

Głośność

W pulpicie sterowania jest zintegrowany sygnalizator akustyczny, który w następujących sytuacjach może podawać komunikaty akustyczne:

- Dźwięk przycisków przy naciskaniu przycisków obsługi
- Sygnały dźwiękowe przy zakończeniu programu lub przy komunikatach systemowych (wskazówkach)

Menu jest umieszczone w następującej ścieżce dostępu.

 Dalsze wybory

 Ustawienia

 Głośność

Głośność dla Dźwięk przycisków i Sygnały dźwiękowe ustawia się w taki sam sposób.

- Wybrać jedną z opcji Dźwięk przycisków lub Sygnały dźwiękowe.

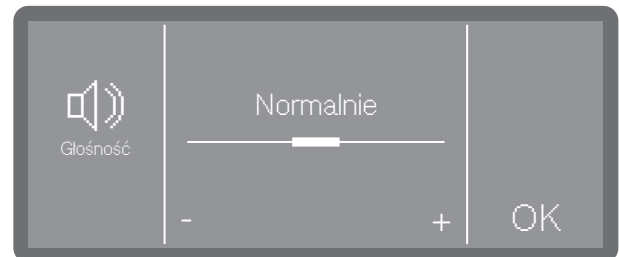

- Ustawić głośność przez naciskanie znaków - (ciszej) i + (głośniej). W najniższym ustawieniu dźwięk jest wyłączony i w razie potrzeby może zostać z powrotem włączony poprzez ustawienie Wł. (pokazywane zamiast znaku +).
- Zapamiętać ustawienia za pomocą OK.

Reakcja przycisków

Reakcja pól przycisków na wyświetlaczu może zostać ustawiona z opóźnieniem i będzie następować dopiero po dłuższym przytrzymaniu naciśniętego przycisku. W ten sposób można zapobiec niezamierzonemu wyzwaniu przycisków.

Menu jest umieszczone w następującej ścieżce dostępu.

 Dalsze wybory

 Ustawienia

 Reakcja

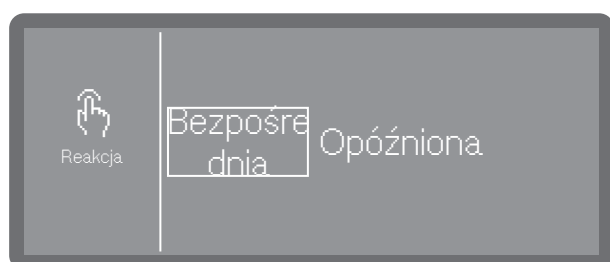

- Bezpośrednia

Przyciski reagują bezpośrednio na naciśnięcie.

- Opóźniona

Przyciski reagują na naciśnięcie z opóźnieniem i muszą zostać dłużej przytrzymane, aż zareagują.

■ Wybrać jedną z opcji.

Dźwięk powitalny

Przy włączaniu i wyłączaniu rozlega się krótka melodia. Za pomocą tej opcji odtwarzanie melodii można wyłączyć i z powrotem włączyć.

Menu jest umieszczone w następującej ścieżce dostępu.

 Dalsze wybory

 Ustawienia

 Dźwięk powitania

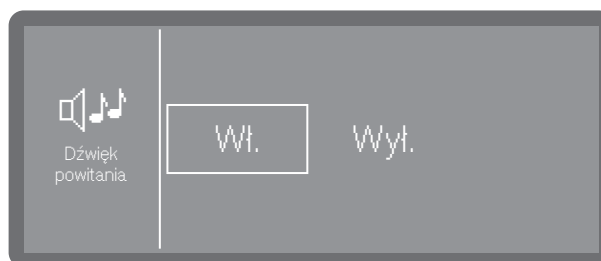

- Wł.

Przy włączaniu odtwarzana jest melodia powitalna.

- Wył.

Melodia jest wyłączona.

■ Wybrać jedną z opcji.

Format temperatury

Temperatura może być wyświetlana do wyboru w °C (stopniach Celsjusza) lub °F (stopniach Fahrenheita).

Menu jest umieszczone w następującej ścieżce dostępu.

 Dalsze wybory

 Ustawienia

 Jednostki temperatury



- °C

Wskazania temperatury w stopniach Celsjusza.

- °F

Wskazania temperatury w stopniach Fahrenheita.

- Wybrać żadaną opcję przez naciśnięcie.

Ustawienia zaawansowane

Do menu  Ustawienia zaawansowane są przyporządkowane wszystkie procesy i ustawienia administracyjne.

Dostęp do menu  Ustawienia zaawansowane jest zabezpieczony kodem PIN.

W celu otwarcia menu należy wprowadzić kod PIN.

Ustawienia fabryczne są zaznaczone „ptaszkiem” ✓. To, jak dokonać ustawień, jest opisane na końcu przeglądu.

Struktura menu

Dalsze wybory

Ustawienia zaawans.

Blokada programu Sita *)

Wł.

Wyl. ✓

Czuwanie/Wyl.

Czuwanie po 10 min

Wyl. po 10 min

 Dziennik roboczy

 Woda

 Zużycie wody zimnej l

 Zużycie wody cieplej l *)

 Dergent w płynie

 Nabłyszczacz

 Godziny robocze

 Przebiegi programu

 Okres serwisowy

 Akceptacja programów

 Wszystkie ✓

 Wybór

 Ustawianie Ulubionych

 Konfigur. programów

 Temperatura mycia

 Czas utrzymyw. - mycie

 Temperatura spłukiwania

 Czas utrzym. spłukiw.

 Zwiększona ilość wody

 Płukanie

Wł.

Wyl. ✓

 Resetowanie

 Systemy dozujące

 Detergent w drzwiczkach

 Detergent w kanistrze

 Koncentracja dozowania

 Dezaktywacja ✓

* Nabłyszczacz w drzwiczkach

* Wskaz. braku środków

Wł. ✓

* Wyl.

* Koncentracja dozowania

 Nabylszcz. w kanistrze

 Koncentracja dozowania

 Dezaktywacja ✓

 Cykle do opróżnienia

 Twardość wody

 2,5 mmol/l (14 °dH) ✓

 Cykle do regeneracji

 1

 Pamięć

 Wł. ✓

 Wył.

 Kod PIN

 Zmiana kodu PIN

 Sieć/WiFi

 Konfiguracja

 Przez WPS

 Przez Soft AP

 Aktywacja

 Dezaktywacja

 Status połączenia

 Nowa konfiguracja

 Zresetować

 RemoteUpdate

 Wł.

 Wył. ✓

 Handel

 Tryb pokazowy

 Wł.

 Wył. ✓

 Wersja oprogramowania

 1-SBAE ID XXXX

 2-EL ID XXXX

 3-EFU ID XXXX

 5-LG ID XXXX

 Tabliczka znamionowa

 Ustawienia fabryczne

 Tylko ustaw. programowe

 Wszystkie ustawienia

 § Informacje prawne

*) w zależności od modelu

Blokada programu Sita

Kombinacja sit w komorze zmywania filtruje grubsze zabrudzenia z kąpieli myjącej. Jeśli zabrudzenia dostaną się do systemu obiegowego, mogą zablokować ramiona spryskujące, zawory itd.

Istnieje możliwość, że przy nieprawidłowo założonym lub brakującym mikrofiltrze uruchomienie programu zostanie zablokowane.

Menu jest umieszczone w następującej ścieżce dostępu.

 Dalsze wybory

 Ustawienia zaawans.

 Blokada programu Sita



- Wł.

Przy nieprawidłowo założonym lub brakującym mikrofiltrze start programów jest zablokowany.

Program może zostać uruchomiony tylko wtedy, gdy mikrofiltr jest prawidłowo założony.

- Wył.

Programy można uruchamiać niezależnie od statusu mikrofiltra. Wyświetlane jest pytanie bezpieczeństwa, które musi zostać potwierdzone, o ile mikrofiltr nie jest prawidłowo założony.

■ Wybrać jedną z opcji.

Tryb czuwania/Wyłączenie

Jeśli zmywarka nie będzie używana przez 10 minut, może ona przejść w tryb gotowości do pracy (tryb czuwania) lub zostać automatycznie wyłączona.

W trybie czuwania zmywarka pozostaje włączona a przycisk *Start/Stop* miga. Zmywarka może z powrotem zostać reaktywowana przez naciśnięcie przycisku *Start/Stop*, dotknięcie wyświetlacza lub otwarcie drzwi-czek.

Po automatycznym wyłączeniu zmywarka jest wyłączona i może zostać z powrotem włączona przez naciśnięcie przycisku .

Menu jest umieszczone w następującej ścieżce dostępu.

 Dalsze wybory

 Ustawienia zaawans.

 Czuwanie/Wył.

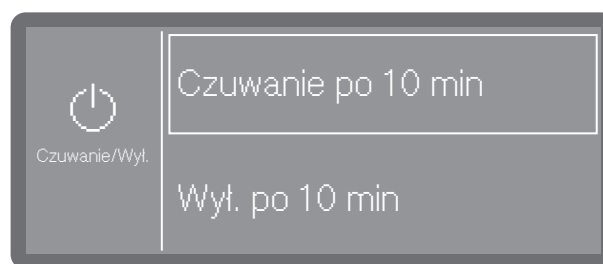

- Czuwanie/Wył.

Przejście w tryb czuwania po 10 minutach.

- Wył. po 10 min

Wyłączenie po 10 minutach.

■ Wybrać jedną z opcji.

Dziennik roboczy

W dzienniku roboczym zostają zaprotokołowane dane dotyczące zużycia wody, chemikaliów procesowych oraz godziny pracy i przebiegi programów. Dokumentowany jest cały okres eksploatacji urządzenia.

Poza tym w dzienniku roboczym serwis Miele może umieścić zalecenie dotyczące kolejnego terminu przeglądu.

Menu jest umieszczone w następującej ścieżce dostępu.

 Dalsze wybory

 Ustawienia zaawans.

 Dziennik roboczy

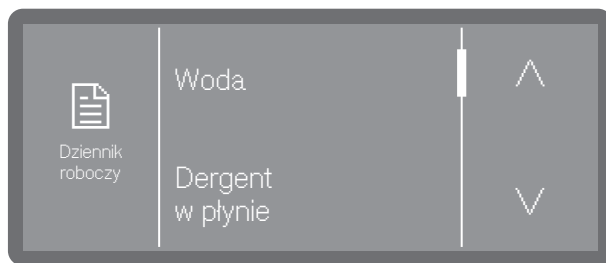

- Woda

Wskazanie zużycia wody w litrach (l)
Jeśli występuje kilka przyłączy wody (w zależności od modelu), zużycie będzie wyświetlane dla każdego rodzaju wody.

- Detergent w płynie

Zużycie detergentu w płynie w litrach (l)

- Nabłyszczacz

Zużycie nabłyszczacza w litrach (l).

- Godziny pracy

Ilość godzin pracy

- Przebiegi programów

Suma wszystkich przebiegów programów.
Wskazanie można podzielić według programów.

- Okres serwisowy

Przypomnienie o następnym terminie przeglądu. Termin jest wprowadzany przez serwis Miele.

- Przewinąć za pomocą przycisków strzałek \wedge i \vee na wybraną opcję i wybrać ją przez naciśnięcie.

Zapisy w dzienniku roboczym są nieedytowalne.

- Menu można zakończyć przyciskiem \leftarrow .

Udostępnienie programu

Istnieje możliwość zablokowania poszczególnych programów. Zablokowane programy nie są więcej dostępne przy wybieraniu programu. W ten sposób można np. zagwarantować, że w użyciu będą tylko programy dostosowane do ładunku.

Menu jest umieszczone w następującej ścieżce dostępu.

 Dalsze wybory

 Ustawienia zaawans.

 Akceptacja programów

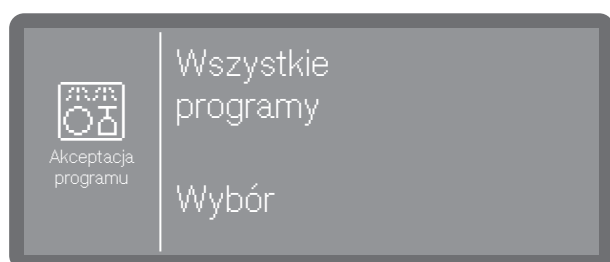

- Wszystkie programy

Wszystkie programy są udostępnione.

- Ustawienia

Do dyspozycji są wybrane programy.

■ Wybrać jedną z opcji.



■ Przewinąć za pomocą przycisków strzałek \wedge i \vee przez listę programów i wybrać programy, które mają zostać udostępnione dla użytkowników. Możliwy jest wybór wielokrotny. Uaktywnione programy są zaznaczone przez ramkę.

■ Zapamiętać wybór za pomocą OK.

Ustawianie Ulubionych

W punkcie Programy Ulubione ustawia się, które programy mają być pokazywane na ekranie startowym. Można wybrać 1 do 3 programów. Do wyboru są wszystkie programy udostępnione w punkcie Akceptacja programów. Musi zostać wybrany przynajmniej

1 program. Dalsze Ulubione mogą zostać wybrane lub odwołane opcjonalnie. Istnieje możliwość wybrania jednego programu wielokrotnie. Zostanie on wyświetlony na ekranie startowym odpowiednią ilość razy.

Wygląd ekranu startowego

Wygląd ekranu startowego zależy od ilości wybranych programów Ulubionych.

1 program Ulubiony

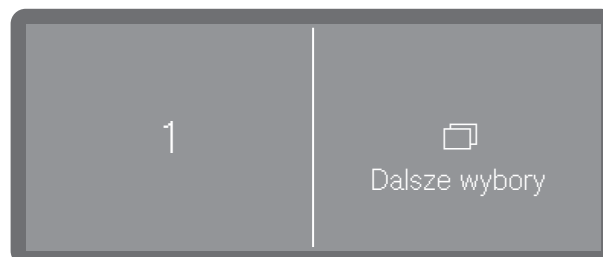

2 programy Ulubione

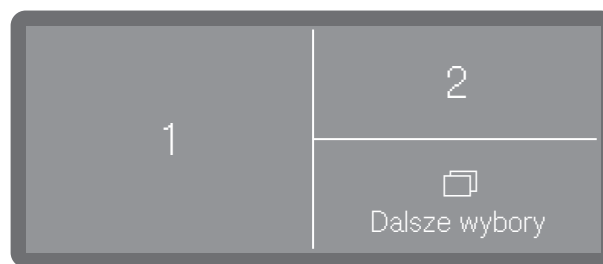

3 programy Ulubione



Ustalanie Ulubionych

Menu jest umieszczone w następującej ścieżce dostępu.

 Dalsze wybory

 Ustawienia zaawans.

 Ustawianie Ulubionych

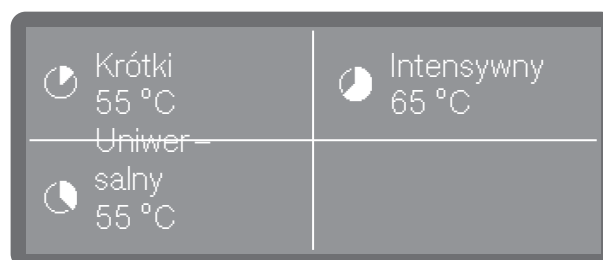

Na wyświetlaczu pokazywane są trzy miejsca na programy Ulubione.

- Wybrać przez naciśnięcie miejsce, do którego ma zostać przypisany nowy program Ulubiony.



- Przewinąć za pomocą przycisków strzałek \wedge i \vee przez listę programów i wybrać program, który ma być wyświetlany na wybranym miejscu.

Zostanie wyświetlona lista wszystkich programów udostępnionych w punkcie Akceptacja programów. Lista rozpoczyna się od pozycji <pusty>. Można ją wybrać, gdy miejsce na program Ulubiony powinno pozostać nieużywane.

- Wybrać program, który ma zostać umieszczony na miejscu na Ulubione. Lub wybrać <pusty>, gdy miejsce powinno pozostać nieużywane.

Parametry programowe

Parametry programowe powinny być dostosowane do wymagań technicznych i do stosowanego ładunku.

Do zmiany parametrów programowych wymagana jest dodatkowo specyficzna znajomość urządzenia i procesów i dlatego powinny być one podejmowane wyłącznie przez biegłych użytkowników lub serwis Miele.

- Wybrać najpierw program, który ma zostać zmieniony.

Wybieranie programu

Menu jest umieszczone w następującej ścieżce dostępu.

 Dalsze wybory

 Ustawienia zaawans.

 Konfigur. programów

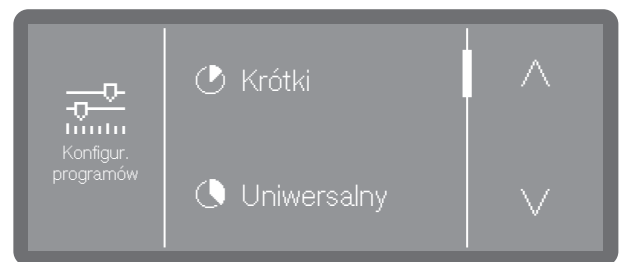

- Przewinąć za pomocą przycisków strzałek \wedge i \vee przez listę programów i wybrać program, który ma zostać zmieniony.

Ustawienia zaawansowane

Temperatura mycia

Temperatura mycia jest osiągnięta przez nagrzewanie kąpeli myjącej. Temperatura musi być dostosowana do zadań.

Dozowanie chemikaliów procesowych następuje przy ustawionej fabrycznie temperaturze dozowania.

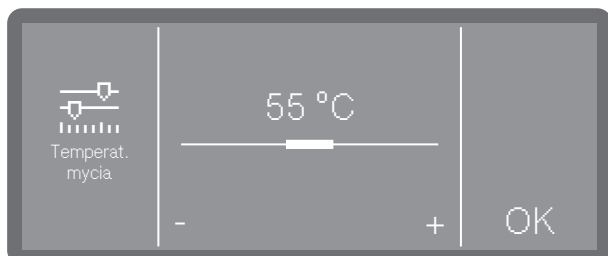

- Ustawić temperaturę przez naciskanie znaków - (mniej) i + (więcej). Zakres ustawień zmienia się w zależności od modelu i programu.
- Zapamiętać ustawienia za pomocą OK.

Czas utrzymywania mycia

Czas utrzymywania odpowiada okresowi czasu, w którym temperatura bloku mycia jest utrzymywana na stałym poziomie.

W przypadku programu Superkrótki czas utrzymywania jest wprowadzany w sekundach i może być zmieniany w krokach 5-sekundowych.

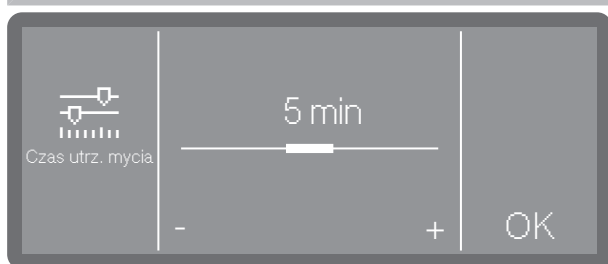

- Ustawić czas utrzymywania przez naciskanie znaków - (mniej) i + (więcej).
- Zapamiętać ustawienia za pomocą OK.

Temperatura spłukiwania

Temperatura spłukiwania jest osiągnięta przez nagrzewanie kąpeli myjącej. Temperatura musi być dostosowana do zadań.

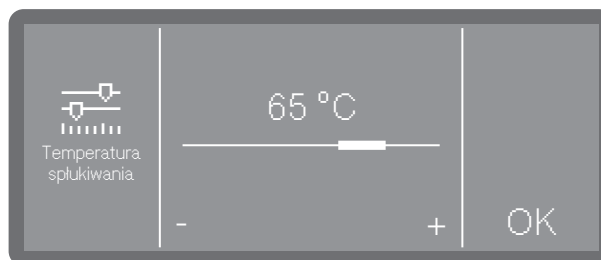

- Ustawić temperaturę przez naciskanie znaków - (mniej) i + (więcej). Zakres ustawień zmienia się w zależności od modelu i programu.
- Zapamiętać ustawienia za pomocą OK.

Czas utrzymywania spłukiwania

Czas utrzymywania odpowiada okresowi czasu, w którym temperatura bloku mycia jest utrzymywana na stałym poziomie.

W przypadku programu Superkrótki czas utrzymywania jest wprowadzany w sekundach i może być zmieniany w krokach 5-sekundowych.

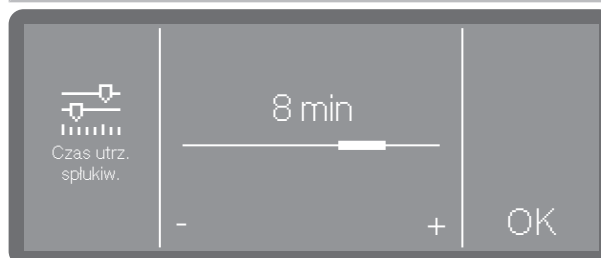

- Ustawić czas utrzymywania przez naciskanie znaków - (mniej) i + (więcej).
- Zapamiętać ustawienia za pomocą OK.

Zwiększona ilość wody

Podwyższenie ilości wody jest sensowne wtedy, gdy ze względu na strukturę ładunku wiązana jest duża ilość wody, lub gdy ze względu na rodzaj zabrudzeń i zastosowaną chemię procesową należy się liczyć ze wzmożonym tworzeniem piany. Dodatkowa ilość wody zależy od wykonania zastosowanych koszy ew. wózków, rodzaju zabrudzeń i od ładunku.

Gdy ma być przygotowywany mało zabrudzony ładunek, który do tego wiąże małą ilość wody, można przywrócić ilość wody do ustawień fabrycznych, żeby zaoszczędzić wodę i energię.

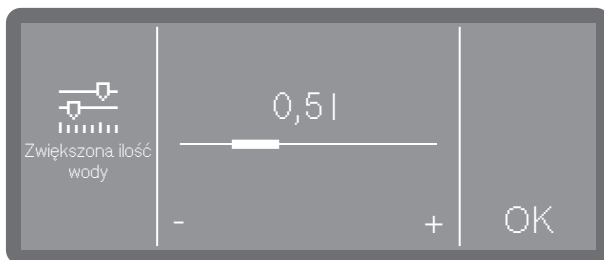

- Ustawić dodatkową ilość wody przez naciśnięcie znaków - (mniej) i + (więcej). W najniższym ustawieniu ilość wody odpowiada ustawieniom fabrycznym.
- Zapamiętać ustawienia za pomocą OK.

Płukanie

W razie potrzeby można uaktywnić dodatkowy blok płukania dla wybranego programu.

To, które programy obsługują tę funkcję, można sprawdzić w rozdziale „Przegląd programów”.



- Wł.

Uaktywnia dodatkowy blok płukania dla wybranego programu.

- Wył.

Dezaktywuje dodatkowy blok płukania.

- Wybrać jedną z opcji przez naciśnięcie.

Przywracanie parametrów

Programy można przywrócić pojedynczo do ustawień fabrycznych. Przywrócone zostaną parametry programowe i zmienione nazwy programów.

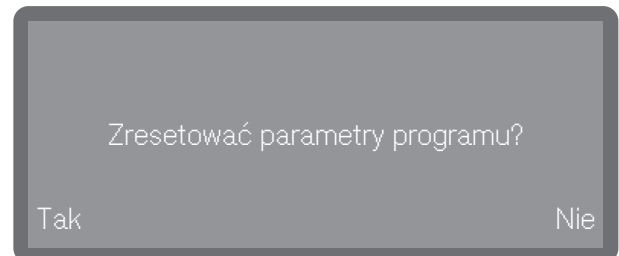



- Wybrać Tak, żeby przywrócić parametry i nazwy programów do ustawień fabrycznych.
- Wybrać Nie, żeby przerwać proces.

Systemy dozujące

Poprzez poniższe menu można uaktywnić, odpowietrzyć, przepłukać systemy dozujące, w razie potrzeby zmienić nazwę i ustawić koncentrację dozowania dla wszystkich programów.

W zależności od modelu do dyspozycji są różne systemy dozujące dla dozowania chemikaliów procesowych.

Dozowanie detergentu i nabłyszczacza może się odbywać przez odpowiedni dozownik w drzwiczkach (detergent , nabłyszczacz ) lub poprzez lance dozujące dla mediów płynnych z zewnętrznego kanistra. Równoczesna aktywacja obu systemów nie jest możliwa.

Wybór systemu dozującego

Menu jest umieszczone w następującej ścieżce dostępu.

 Dalsze wybory

 Ustawienia zaawans.

 Systemy dozujące

 Detergent w drzwiczkach

 Detergent w kanistrze

 Nabłyszczacz w drzwiczkach

 Nabłyszcz. w kanistrze *)

*) w zależności od modelu

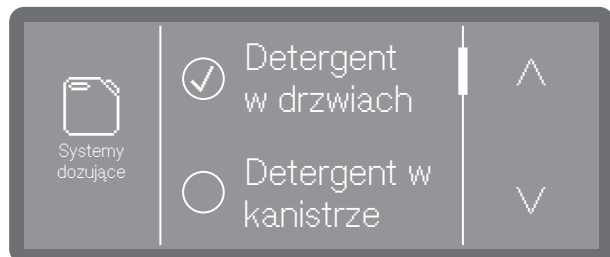

Pokazywane są tylko istniejące systemy dozujące.

- Wybrać system dozujący.

Dozowanie w drzwiczkach

 Detergent w drzwiach

Wybór jest dostępny tylko wtedy, gdy występuje odpowiedni system dozujący (w zależności od modelu).

Gdy wybrane jest Detergent w drzwiczkach, wyświetlany jest jeden z poniższych komunikatów.

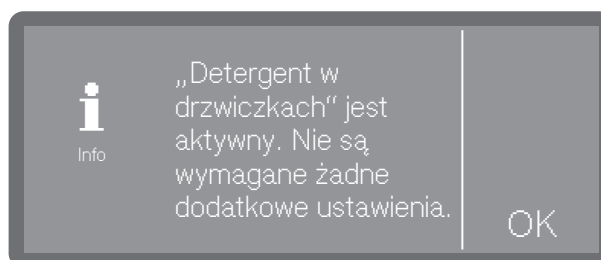

- Uaktywniony dozownik w drzwiczkach

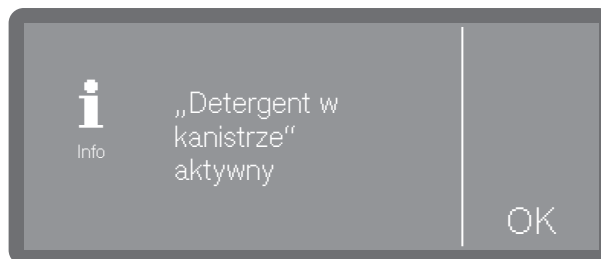

- Dozowanie z kanistra uaktywnione.

- Dalsze ustawienia nie są możliwe. Potwierdzić komunikat za pomocą OK.

Gdy dozowanie ma zostać przestawione na dozownik proszku, wybrać i uaktywnić Detergent w drzwiczkach, wybrać opcję Detergent w kanistrze i zdezaktywować dozowanie.

* Nabłyszcz. w drzwiczk.

Wybór jest dostępny tylko wtedy, gdy występuje odpowiedni system dozujący (w zależności od modelu).

Wskazanie braku środków

Wskazanie braku środków wskazuje brak nabłyszczacza w dozowniku w drzwiczkach. Jeśli chcą Państwo zrezygnować z dozowania nabłyszczacza przez dozownik w drzwiczkach, należy wyłączyć wskazanie braku środków.



- Wł.

Brak nabłyszczacza w dozowniku w drzwiczkach będzie wskazywany.

- Wyt.

Brak nabłyszczacza nie będzie wskazywany.

■ Wybrać jedną z opcji.

Aktywacja dozowania z kanistra

Fabrycznie ustawione jest dozowanie z dozownika w drzwiczkach. W zmywarkach DOS ustawione jest wstępnie zintegrowane dozowanie środków płynnych.

W celu aktywacji dozowania płynnych chemikaliów procesowych z zewnętrznych kanistrów, należy postępować w następujący sposób.

■ Wybrać najpierw system dozujący.

Wybór jest dostępny tylko wtedy, gdy występuje odpowiedni system dozujący (w zależności od modelu).

Detergent w kanistrze

Nabłyszcz. w kanistrze

Gdy dozownik nabłyszczacza w drzwiczkach * ew. dozownik proszku //\\ występuje i jest uaktywniony (w zależności od modelu), w przypadku wybrania Detergent w kanistrze lub Nabłyszcz. w kanistrze najpierw pojawia się pytanie, czy chcą Państwo przełączyć na dozowanie z kanistra. Jeśli dozowanie z kanistra jest już uaktywnione, pytanie się nie pojawia.

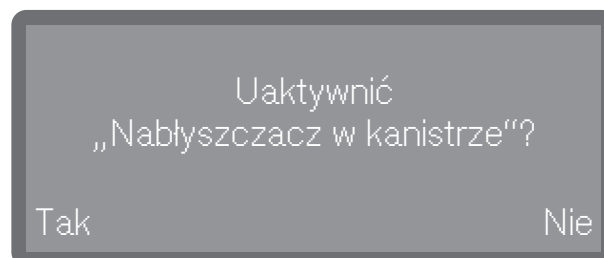

■ Wybranie Tak spowoduje przestawienie dozowania na środki płynne z kanistra. Przystawienie odbywa się natychmiast.

Lub:

■ Jeśli nie chcą Państwo nic przestawiać, proszę wybrać Nie.

Ustawienia zaawansowane

Dezaktywacja dozowania z kanistra

W dalszej kolejności można przełączyć dozowanie z kanistra na dozownik w drzwiczkach lub całkowicie je dezaktywować.

- Wybrać najpierw system dozujący.

Wybór jest dostępny tylko wtedy, gdy występuje odpowiedni system dozujący (w zależności od modelu).

 Detergent w kanistrze

 Nabłyszcz. w kanistrze

Zdezaktywować
„Detergent w kanistrze“?

Tak

Nie

Zdezaktywować
„Nabłyszczacz w kanistrze“?

Tak

Nie

- Wybranie Tak spowoduje dezaktywację dozowania z kanistra. Przesłanie odbywa się natychmiast.
- Jeśli nie chcą Państwo nic przesłaniać, proszę wybrać Nie.

Koncentracja dozowania

Koncentrację dozowania dla płynnych chemikaliów procesowych ustawia się w taki sam sposób dla wszystkich systemów dozujących. Ustawienie obowiązuje dla wszystkich programów.

Wybór jest dostępny tylko wtedy, gdy występuje odpowiedni system dozujący (w zależności od modelu).

 Nabłyszcz. w drzwiczk.

 Detergent w kanistrze

 Nabłyszcz. w kanistrze

- Wybrać najpierw system dozujący.

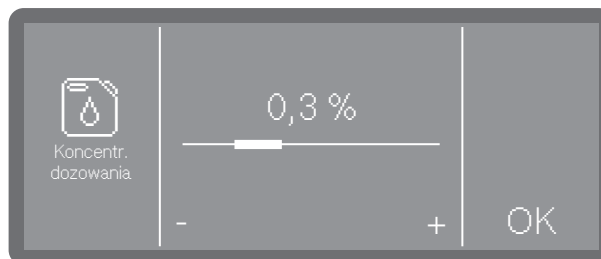

- Ustawić koncentrację dozowania przez naciśnięcie znaków - (mniej) i + (więcej).
- Zapamiętać ustawienie za pomocą OK.

Napełnianie ścieżek dozowania

Patrz  Funkcje urządzenia

Płukanie ścieżek dozowania

Patrz  Funkcje urządzenia

Cykle do opróżnienia

Ta funkcja jest dostępna tylko w urządzeniach z rozpoznawaniem stanu napełnienia (w zależności od modelu).

Przy dozowaniu płynnych chemikaliów procesowych z zewnętrznych kanistrów kontrolowany jest stan napełnienia kanistrów. Za pomocą poniższej funkcji można ustalić ilość przebiegów programowych (cykli), od której powinno się pojawiać wskazanie na oczekiwane opróżnienie. Komunikat jest wyświetlany po włączeniu urządzenia i przed każdym uruchomieniem programu. Ilość cykli można ustawić w zakresie 10–150 cykli.

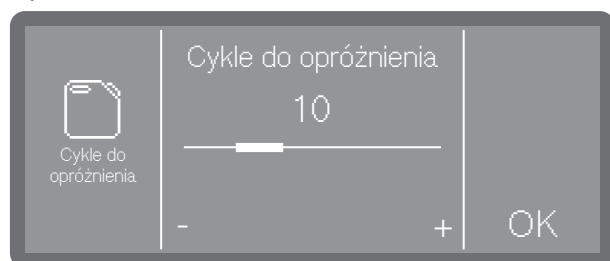

- Ustawić ilość cykli przez naciskanie znaków - (mniej) i + (więcej).
- Zapamiętać ustawienie za pomocą OK.

Twardość wody

Ustawianie twardości wody jest opisane w rozdziale „Uzupełnianie soli regeneracyjnej”.

Przypomnienie o regeneracji

Aby móc lepiej zaplanować fazy zmywania, można ustawić wyświetlanie cykli zmywania pozostałych do regeneracji w formie wskazówki.

Gdy zostanie osiągnięta ilość cykli do następnej regeneracji wskazówka będzie wyświetlana po każdym zakończeniu programu. Ilość cykli można ustawić w zakresie 0–20 cykli, przy czym w przypadku 0 wskazówka nie będzie wyświetlana.

Menu jest umieszczone w następującej ścieżce dostępu.

Dalsze wybory

Ustawienia zaawans.

Cykle do regeneracji



- Ustawić ilość cykli przez naciskanie znaków - (mniej) i + (więcej).
- Zapamiętać ustawienie za pomocą OK.

Pamięć

Jeśli ciągle używany jest ten sam program w stałej sekwencji, można skorzystać z funkcji pamięci. Proponuje ona automatycznie ostatnio wybierany program, tak że można uruchomić program natychmiast po załadunku. Dzięki temu nie ma potrzeby korzystania z wyboru programów, pozostaje on jednak do dyspozycji tak jak wcześniej.

Menu jest umieszczone w następującej ścieżce dostępu.

 Dalsze wybory

 Ustawienia zaawans.

 Pamięć



- Wł.

Ostatnio wybierany program jest wstępnie wybrany przed następnym uruchomieniem.

- Wyt.

Programy muszą być wybierane poprzez wybór programów.

- Wybrać jedną z opcji.

Kod PIN

Dostęp do istotnych ustawień systemowych i funkcji urządzenia, dla których wymagana jest zaawansowana znajomość urządzeń i procesów, może być chroniony przez kod PIN. Kod PIN składa się z 3 znaków od 0–9 w dowolnej kolejności.

Fabrycznie kod PIN jest ustawiony na 800.

 W przypadku utraty kodu PIN nowy kod musi zostać nadany przez serwis Miele.

Wprowadzanie kodu PIN



- Ustawić poszczególne wartości liczbowe za pomocą przycisków strzałek \wedge i \vee .
- Potwierdzić każdą cyfrę pojedynczo za pomocą przycisku OK.

Nad wartością liczbową pokazywane są 3 okienka. Gdy tylko cyfra zostanie wprowadzona i potwierdzona za pomocą OK, okienko zostaje wypełnione. W ten sposób można stwierdzić, która cyfra kodu PIN została właśnie wprowadzona.

Proces można w każdej chwili przerwać przyciskiem \leftarrow .

Jeśli kod PIN został prawidłowo wprowadzony, chroniony obszar zostaje udostępniony do dalszej edycji.

Przy nieprawidłowym wprowadzeniu pojawia się odpowiedni komunikat i proces zostaje przerwany.

Blokowanie lub udostępnianie ustawień zaawansowanych

Dostęp do menu może być zabezpieczony kodem PIN lub udostępniony dla wszystkich użytkowników. Poza tym można nadać nowy kod.

Menu jest umieszczone w następującej ścieżce dostępu.

📁 Dalsze wybory

⚙️ Ustawienia zaawans.

☰ Kod PIN

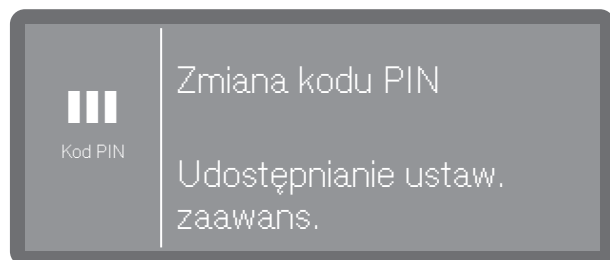

- Zmiana kodu PIN

Nadać nowy kod PIN (patrz „Zmiana kodu PIN“).

- Udostępnianie ust. zaawans.

Menu ⚙️ Ustawienia zaawansow. udostępnione dla wszystkich użytkowników.

■ Wybrać opcję.

Zmiana kodu PIN

Przy nadawaniu nowego kodu PIN stary kod zostaje nadpisany i tym samym bezpowrotnie skasowany. Przywrócenie starego kodu jest tym samym niemożliwe.

W przypadku utraty kodu PIN nowy kod musi zostać nadany przez serwis Miele.

Gdy w menu zostanie wybrana opcja Zmiana kodu PIN, można nadać nowy kod PIN.

■ Postępować w tym celu według instrukcji na wyświetlaczu i najpierw wprowadzić aktualny kod PIN.



■ Ustawić poszczególne wartości liczbowe za pomocą przycisków strzałek ^ i v.

■ Potwierdzić każdą cyfrę pojedynczo za pomocą przycisku OK.

Nad wartością liczbową pokazywane są 3 okienka. Gdy tylko cyfra zostanie wprowadzona i potwierdzona za pomocą OK, okienko zostaje wypełnione. W ten sposób można stwierdzić, która cyfra kodu PIN została właśnie wprowadzona.

Proces można w każdej chwili przerwać przyciskiem ↵.

■ Następnie wprowadzić nowy kod.

■ Potwierdzić nowy kod PIN przez ponowne wprowadzenie.

Jeśli obydwa wprowadzone kody się ze sobą zgadzają, stary kod PIN zostaje zastąpiony nowym kodem.

Jeśli wprowadzone kody się nie zgadzają, na wyświetlaczu pojawia się odpowiedni komunikat i stary kod PIN pozostaje zachowany.

Połączenia sieciowe/WiFi

Państwa zmywarka jest wyposażona w zintegrowany moduł WiFi.

Istnieje możliwość połączenia zmywarki z lokalną siecią, żeby móc korzystać z rozwiązań cyfrowych Miele.

Ustawienia zaawansowane

Na stronie internetowej:

<https://www.miele.pl/p/rozwiązania-cyfrowe-3902.htm>

można uzyskać przegląd dostępnych rozwiązań cyfrowych.

Gdy tylko zmywarka zostanie połączona z lokalną siecią, do menu „Ustawienia zaawansowane” i „Połączenia sieciowe/WiFi” zostaną dodane dalsze punkty menu.

Zwrócić uwagę na ustawienia routera WiFi, szczególnie przy użytkowaniu kilku urządzeń w sieci WiFi.

W miejscu ustawienia zmywarki musi być dostępna lokalna sieć WiFi o wystarczającej sile sygnału.

Ustawić zmywarkę lub router w odpowiedniej odległości.

Menu jest umieszczone w następującej ścieżce dostępu.

 Dalsze wybory

 Ustawienia zaawans.

 Sieć/WiFi

Konfiguracja WiFi

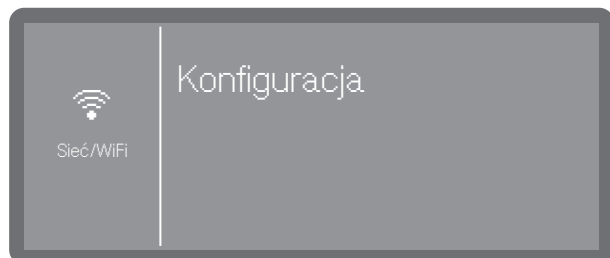

- Wybrać punkt menu Konfiguracja.

Zmywarkę można połączyć z siecią do wyboru Przez WPS lub Przez Soft AP.

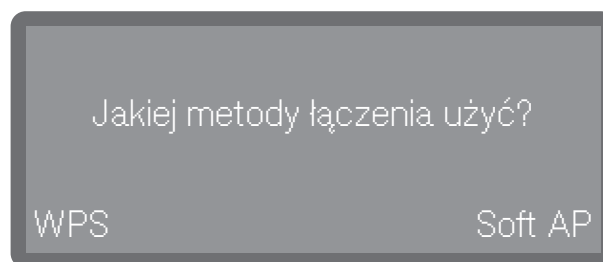

Łączenie przez WPS

Istnieje możliwość połączenia zmywarki z siecią WiFi przez WPS (WiFi Protected Setup).

Ruter WiFi musi posiadać funkcjonalność WPS.

- Po wyświetleniu pytania Jakiej metody łączenia użyć? wybrać WPS.

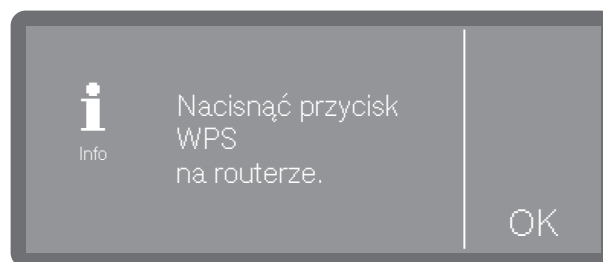

- Gdy na wyświetlaczu pojawi się Nacisnąć przycisk WPS na routerze., uaktywnić w ciągu 2 minut funkcję „WPS” na routerze.
- Gdy połączenie będzie mogło zostać utworzone, na wyświetlaczu pojawi się Tworzenie połączenia zakończone sukcesem. Potwierdzić komunikat za pomocą OK.

Jeśli połączenie nie mogło zostać utworzone, WPS nie został ewentualnie wystarczająco szybko uaktywniony na routerze. Powtórzyć powyższe kroki.

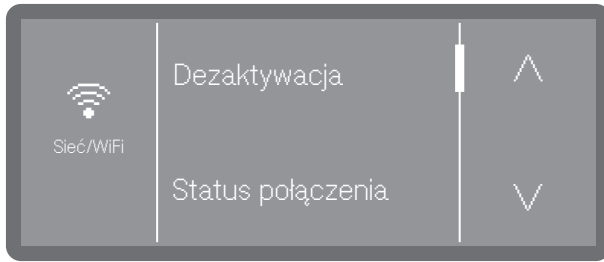

- Dezaktywacja
Połączenie WiFi zostanie zdezaktywowane, ale opcje połączenia pozostaną zachowane. Połączenie WiFi będzie można z powrotem uaktywnić, bez konieczności powtórzenia procesu tworzenia połączenia.
- Status połączenia
Pokazuje adres IP i status połączenia WiFi.
- Skonfiguruj ponownie
Punkt menu, który umożliwi ponowną konfigurację połączenia WiFi.
- Resetowanie
Resetuje połączenie WiFi. Opcje połączenia zostaną utracone i będą musiały zostać skonfigurowane ponownie.

Soft AP

Gdy łączenie przez WPS nie jest możliwe, można połączyć zmywarkę z siecią lokalną Przez Soft AP.

Soft AP (Software-enabled Access Point) jest bezprzewodowym punktem dostępu, który zostaje utworzony przez zmywarkę i może być używany przez inne urządzenia bezprzewodowe w pobliżu. Zmywarka z włączonym Soft AP nie ma połączenia z internetem. Soft AP służy tylko do tego, żeby połączyć ze sobą lokalnie przez WiFi dwa urządzenia.

Łączenie przez Soft AP

Istnieje możliwość połączenia zmywarki z siecią WiFi przez Soft AP (Software Enabled Access Point).

- Po wyświetleniu pytania Jakiej metody łączenia użyć? wybrać Soft AP.

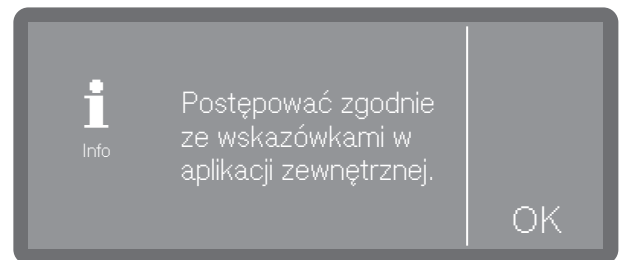

- Potwierdzić komunikat za pomocą *OK* i postępować według wskazówek w zewnętrznej aplikacji.

Na wyświetlaczu pojawia się komunikat **Oczekiwanie na połączenie**. Ten komunikat pozostaje aktywny przez ok. 10 minut po wybraniu, a następnie zostaje zamknięty.

- Gdy połączenie będzie mogło zostać utworzone, na wyświetlaczu pojawi się **Tworzenie połączenia zakończone sukcesem**.
- Potwierdzić komunikat za pomocą *OK*.

Ustawienia zaawansowane

RemoteUpdate (Aktualizacja zdalna)

Ten punkt menu jest wyświetlany tylko wtedy, gdy zmywarka została zintegrowana z siecią WiFi.

Gdy zostanie udostępniona nowa wersja oprogramowania sterującego zmywarki, będzie można zdecydować, czy ma ono zostać zaktualizowane automatycznie.

Menu jest umieszczone w następującej ścieżce dostępu.

 Dalsze wybory

 Ustawienia zaawans.

 RemoteUpdate



- Wł.
Aktualizacje będą wyświetlane i mogą zostać pobrane.
- Wył.
Aktualizacje będą ignorowane.
- Wybrać jedną z opcji.

Sprzedawcy

Tylko dla handlu specjalistycznego.

Zmywarka jest wyposażona w tryb demo dla handlu specjalistycznego.

Menu jest umieszczone w następującej ścieżce dostępu.

 Dalsze wybory

 Ustawienia zaawans.

■ Handel

Wersja oprogramowania

Wskazanie wersji poszczególnych modułów oprogramowania.

Menu jest umieszczone w następującej ścieżce dostępu.

 Dalsze wybory

 Ustawienia zaawans.

 Wersja oprogramowania

Poszczególne numery wersji oprogramowania zostaną pokazane na wyświetlaczu. Ustawienia są niemożliwe.

Tabliczka znamionowa

Pokazuje tabliczkę znamionową ze wszystkimi istotnymi informacjami dotyczącymi zmywarki, jak oznaczenie typu, przyłącze elektryczne itd.

Menu jest umieszczone w następującej ścieżce dostępu.

 Dalsze wybory

 Ustawienia zaawans.

Tabliczka znamionowa

Tabliczka znamionowa zostanie pokazana na wyświetlaczu. Ustawienia są niemożliwe.

Ustawienia fabryczne

W razie potrzeby do wyboru wszystkie zmienne parametry lub wszystkie parametry zmywarki mogą zostać przywrócone do ustawień fabrycznych.

Ustawienia fabryczne powinny być resetowane wyłącznie w porozumieniu z serwisem.

Menu jest umieszczone w następującej ścieżce dostępu.

 Dalsze wybory

 Ustawienia zaawans.

 Ustawienia fabryczne

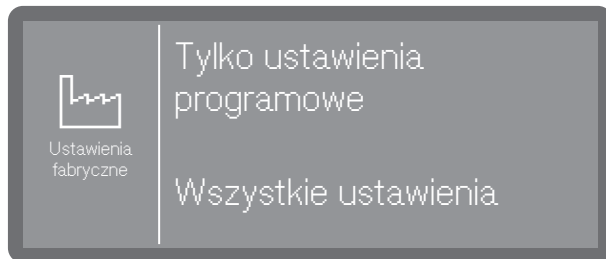

- Tylko ustawienia programowe

Zmiany w ustawieniach programowych zostaną przywrócone do ustawień fabrycznych.

- Wszystkie ustawienia

Wszystkie zmiany zostaną przywrócone do ustawień fabrycznych.

■ Wybrać jedną z opcji.

W zależności od wybranej opcji zostaną Państwo zapytani, czy mają zostać zresetowane Tylko ustawienia programowe czy Wszystkie ustawienia.

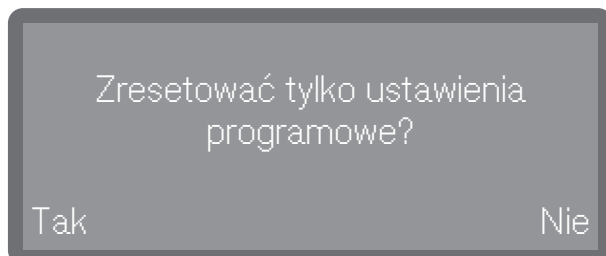

Zresetować wszystkie ustawienia?

Tak

Nie

■ Wybranie Tak spowoduje, w zależności od opcji, zresetowanie ustawień programowych lub wszystkich ustawień.

Lub:

■ Jeśli nie chcą Państwo nic resetować, proszę wybrać Nie.

Informacje prawne

W tym menu zamieszczone są informacje prawne, takie jak dane firmy, informacje dotyczące ochrony danych oraz warunki użytkowania.

Menu jest umieszczone w następującej ścieżce dostępu.

 Dalsze wybory

 Ustawienia zaawans.

§ Informacje prawne

Informacje zostaną pokazane na wyświetlaczu. Ustawienia są niemożliwe.

Czyszczenie i konserwacja

Przegląd konserwacyjny

Aby zwiększyć żywotność zmywarki do naczyń, **przynajmniej raz w roku** powinien się odbyć przegląd urządzenia przez serwis Miele.

Konserwacja obejmuje następujące punkty:

- bezpieczeństwo elektryczne wg VDE 0701/0702
- mechanika i uszczelnienie drzwiczek
- połączenia gwintowe i przyłącza w komorze urządzenia
- dopływ i odpływ wody
- wewnętrzne i zewnętrzne systemy dozujące
- ramiona spryskujące
- zespół sit
- naczynie zbiorcze z pompą spustową i zaworem zwrotnym
- wszystkie kosze i wkłady

W ramach konserwacji przeprowadzana jest kontrola działania w następujących punktach:

- przebieg programu jako przebieg próbny
- kontrola szczelności
- wszystkie systemy pomiarowe związane z bezpieczeństwem (wskazania usterek)
- zabezpieczenia

⚠ Zabrudzenia zmieniają powierzchnię. Jeśli zabrudzenia będą oddziaływać dłużej, w niekorzystnych okolicznościach ich usunięcie może być więcej niemożliwe, a powierzchnie mogą ulec zmianom lub przebarwieniom.

Zabrudzenia na panelu sterowania i froncie urządzenia należy najlepiej usuwać od razu.

⚠ Wszystkie powierzchnie są wrażliwe na zarysowania.

Wszystkie powierzchnie mogą się przebarwić lub zmienić w wyniku kontaktu z nieodpowiednimi środkami czyszczącymi.

Stosować wyłącznie odpowiednie środki czyszczące.

Czyszczenie panelu sterowania

- Panel sterowania należy czyścić wyłącznie ciepłą wodą z dodatkiem płynu do mycia naczyń i czystą gąbczastą ściereczką lub czystą, wilgotną ściereczką mikrofazową. Na koniec wytrzeć panel sterowania do sucha miękką ściereczką.

⚠ Uwaga na uszkodzenia powierzchni panelu.

Środki szorujące mogą uszkodzić powierzchnię panelu sterowania.

Nie stosować żadnych środków szorujących!

Czyszczenie frontu urządzenia

- Front urządzenia ze stali szlachetnej należy czyścić wyłącznie wilgotną ściereczką i płynem do mycia naczyń lub nieszorującym środkiem do czyszczenia stali szlachetnej.

Aby uniknąć szybkiego ponownego zabrudzenia, np. przez odciski palców, można następnie zastosować środek do pielęgnacji stali szlachetnej.

⚠ Uszkodzenia powierzchni.

Środki czyszczące zawierające salmiak, jak również rozpuszczalniki nitro i epoksydowe mogą uszkodzić powierzchnie!

Nie stosować tych środków do czyszczenia.

⚠ Uszkodzenie zmywarki przez wnikającą wodę.

Podczas czyszczenia nie wolno spryskiwać zmywarki ani jej bezpośredniego otoczenia, np. za pomocą węża z wodą lub myjki wysokociśnieniowej.

Zapobiegać wnikaniu wody przy czyszczeniu zmywarki.

Czyszczenie komory zmywania

Komora zmywania w dużym stopniu czyści się samodzielnie, gdy stosowana jest zawsze prawidłowa ilość detergentu.

Jeśli mimo to odkłada się np. kamień lub tłuszcz, można usunąć te osady za pomocą specjalnych środków czyszczących (do nabycia w serwisie Miele).

Czyszczenie uszczelki drzwiczek i drzwiczek

- Wycierać regularnie uszczelkę drzwiczek, także pod drzwiczkami, za pomocą wilgotnej ściereczki, żeby usunąć resztki potraw.
- Zetrzeć rozchłapane resztki potraw i napojów z boków i zawiasów drzwiczek zmywarki.
- W przypadku urządzeń wolnostojących z panelem cokołowym usunąć resztki potraw i napojów z rynienki pod drzwiczkami.

⚠ Niebezpieczeństwo ran ciętych.

Występuje niebezpieczeństwo zranień w postaci ran ciętych.

Uważać przy czyszczeniu na ostre krawędzie.

Te powierzchnie nie należą do komory zmywania. Nie zostaną one osiągnięte przez strumienie spryskujące ani umyte. Dlatego może się tam tworzyć pleśń.

Czyszczenie i konserwacja

Czyszczenie sit w komorze zmywania

Zespół sit w dnie komory zmywania wyłapuje większe zanieczyszczenia z wody do zmywania. Dzięki temu zanieczyszczenia nie mogą się dostać do systemu obiegowego ani zablokować ramion spryskujących.

Gdy uaktywniona jest Blokada programu Sita, nie można zmywać bez mikrofiltra!

Gdy mikrofiltr nie jest prawidłowo założony, nie można uruchomić żadnego programu i na wyświetlaczu pokazywany jest następujący komunikat błędu Blokada programu Sita (w zależności od modelu).

Założyć prawidłowo mikrofiltr i zwrócić uwagę na jego prawidłowe osadzenie (patrz „Czyszczenie i konserwacja, Czyszczenie sit w komorze zmywania“).

Zespół sit musi być regularnie kontrolowany i, w razie potrzeby, czyszony.

⚠ Niebezpieczeństwo zranień przez odłamki szkła.

Odłamki szkła nie zawsze są widoczne w sicie.

Czyścić sita zachowując szczególną ostrożność.

Czyszczenie sita zgrubnego

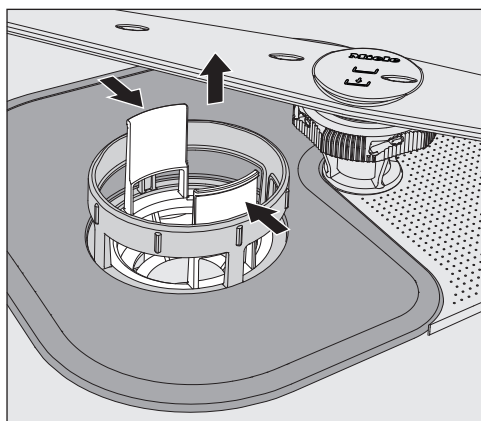

- Ścisnąć razem wypustki uchwytu i wyjąć sito zgrubne.
- Wypłukać dobrze sito pod bieżącą wodą. Do czyszczenia zastosować ewentualnie szczoteczkę.
- Założyć z powrotem sito i zwrócić uwagę, żeby prawidłowo się zatrzasnęło.

Czyszczenie sita płaskiego i mikrofiltra

- Wyjąć sito zgrubne.

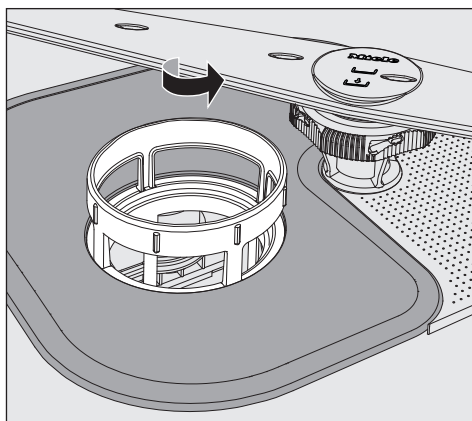

- Chwycić mikrofiltr za górną ramkę i obrócić go w kierunku strzałki. Następnie wyjąć mikrofiltr.

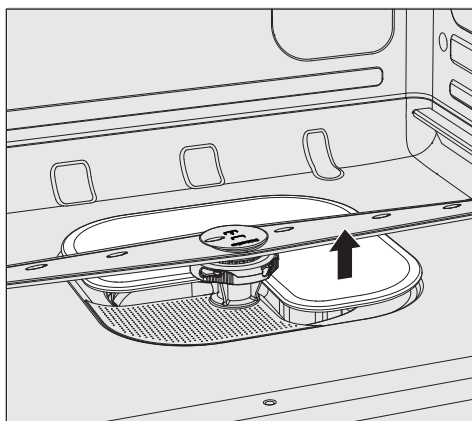

- Wyjąć sito płaskie.
- Wyczyścić sita pod bieżącą wodą. Do czyszczenia zastosować ewentualnie szczoteczkę.

Założyć zespół sit z powrotem w odwrotnej kolejności i zatrzasnąć mikrofiltr przez obrót w lewo.

Sito powierzchniowe musi gładko przylegać do dna komory zmywania.

Gdy sita nie są prawidłowo zamontowane, mogą zostać zatkane ramiona spryskujące.

Zwrócić uwagę na prawidłowe osadzenie sit.



Czyszczenie ramion spryskujących

Zmywarka dysponuje trzema różnymi ramionami spryskującymi.

Resztki potraw mogą się osadzać w dyszach i ułożyskowaniu ramion spryskujących. Dlatego ramiona spryskujące należy regularnie kontrolować.

- Wyłączyć zmywarkę.
- Ściągnąć **górne ramię spryskujące** do dołu.

Środkowe i dolne ramiona natryskowe są przymocowane za pomocą zatrzasku bagnetowego.

Środkowe ramię spryskujące jest oznaczone symbolem , a dolne ramię spryskujące symbolem  w celu uniknięcia pomylenia ramion spryskujących podczas pracy. Aby uniknąć pomylenia ramion spryskujących po zdjęciu.

Aby otworzyć zamek bagnetowy, należy postępować w następujący sposób:

- Odkręcić **środkowe ramię spryskujące** za ząbkowaną nakrętkę do oporu w lewo i ściągnąć je do dołu.
- Wyjąć kosz dolny.

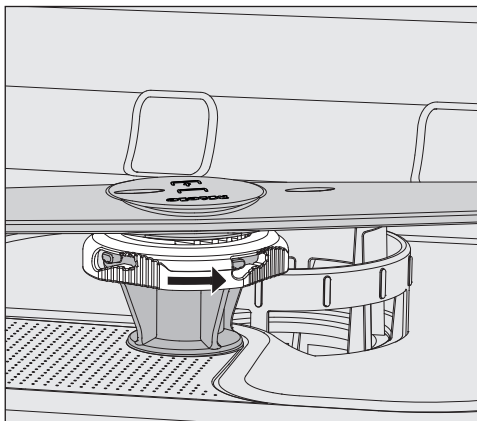

- Odkręcić **dolne ramię spryskujące** za ząbkowaną nakrętkę do oporu w kierunku strzałki i ściągnąć je do góry.

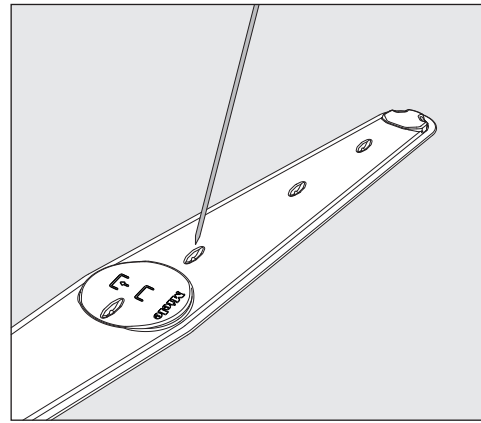

- Wcisnąć resztki potraw w dyszach do ramienia spryskującego za pomocą spiczastego przedmiotu.
- Wyplukać dobrze ramiona spryskujące pod bieżącą wodą.

Założyć z powrotem ramię spryskujące i sprawdzić, czy mogą się swobodnie obracać.

Zwrócić uwagę na to, czy ramię spryskujące z żółtym zamkiem bagnetowym jest założone na dole.

Rozwiązywanie problemów

Większość usterek i błędów występujących podczas codziennego użytkowania można usunąć samodzielnie. W wielu przypadkach pozwoli to zaoszczędzić czas i koszty, ponieważ nie ma wówczas potrzeby wzywania serwisu.

Poniższy przegląd powinien być pomocny w odnalezieniu i usunięciu przyczyn usterki lub błędu. Proszę jednak pamiętać, że:

⚠ Zagrożenie przez nieprawidłowe naprawy.

Nieprawidłowo przeprowadzone naprawy mogą się stać przyczyną poważnych zagrożeń dla użytkownika.

Naprawy mogą być przeprowadzane wyłącznie przez serwis Miele, autoryzowanego przedstawiciela firmy Miele lub odpowiednio wykwalifikowanego specjalistę.

Usterki techniczne

Problem	Przyczyna i postępowanie
Wyświetlacz pozostaje ciemny i lampka kontrolna Start/Stop nie miga po włączeniu zmywarki przyciskiem .	Wtyczka nie jest włożona do gniazdka. ■ Włożyć wtyczkę do gniazdka.
	Wyskoczył bezpiecznik. ■ Uaktywnić bezpiecznik (minimalne zabezpieczenie patrz tabliczka znamionowa).
Zmywarka przestała zmywać.	Wyskoczył bezpiecznik. ■ Uaktywnić bezpiecznik (minimalne zabezpieczenie patrz tabliczka znamionowa). ■ Jeśli bezpiecznik wyskoczy ponownie, wezwać serwis Miele.
Awaria zasilania w czasie pracy	Jeśli podczas trwania programu dojdzie do chwilowej awarii zasilania, nie są wymagane żadne środki zaradcze. Program będzie kontynuowany od momentu, w którym został przerwany. Jeśli w czasie braku prądu temperatura w komorze zmywania opadnie poniżej wartości minimalnej wymaganej dla bloku programowego, blok programowy zostanie powtórzony.

Usterki w dopływie/odpływie wody



Problem	Przyczyna i postępowanie
<p>Na wyświetlaczu jest pokazywany jeden z następujących błędów lub komunikatów:</p>	<p>Przed przystąpieniem do usunięcia usterki:</p> <ul style="list-style-type: none"> ■ Wyłączyć zmywarę przyciskiem .
<p>F404 Zbyt mały dopływ wody zimnej: Sprawdzić dopływ wody. Otworzyć całkowicie zawór wody. Wyłączyć i włączyć urządzenie. Uruchomić od nowa program. Jeśli usterka wystąpi ponownie, skontaktować się z serwisem. Numer telefonu do serwisu: Numer fabryczny:</p>	<p>Błąd w dopływie wody.</p> <ul style="list-style-type: none"> ■ Otworzyć całkowicie zawór z wodą. ■ Wyczyścić sitko w dopływie wody (patrz rozdział „Czyszczenie i konserwacja“).
<p>F541 Odpływ wody: Wyłączyć i włączyć urządzenie. Uruchomić program „Odpompowanie”. Wyczyścić zespół sit i zawór zwrotny. Jeśli usterka wystąpi ponownie, skontaktować się z serwisem. Numer telefonu do serwisu: Numer fabryczny:</p>	<p>Usterka w odpływie wody. W komorze zmywania znajduje się ewentualnie woda.</p> <ul style="list-style-type: none"> ■ Wyczyścić zespół sit (patrz rozdział „Czyszczenie i konserwacja“). ■ Wyczyścić pompę spustową, patrz rozdział „Usuwanie usterek“. ■ Wyczyścić zawór zwrotny (patrz rozdział „Usuwanie usterek“). ■ Ewentualnie usunąć załamania lub wznoszące się pętle z węża odpływowego.

Rozwiązywanie problemów

Przerwanie z numerem błędu

W przypadku przerwania z numerem błędu, np. Błąd F XXX (przy czym XXX oznacza dowolny numer), mogło dojść do wystąpienia poważnej usterki technicznej.

Przy każdym przerwaniu z numerem błędu obowiązują następujące zasady:

- Wyłączyć zmywarkę przyciskiem .
- Odczekać około 10 sekund przed ponownym włączeniem zmywarki przyciskiem .
- Uruchomić jeszcze raz wybrany wcześniej program.

Jeśli komunikat błędu zostanie wyświetlony ponownie:

- Zanotować komunikat błędu.
- Wyłączyć zmywarkę przyciskiem .
- Powiadomić serwis Miele.

Poza tym należy przestrzegać wskazówek dotyczących poniższych numerów błędów.



Problem	Przyczyna i postępowanie
Błąd F 404-405	Gdy na wyświetlaczu pojawi się komunikat Sprawdzić dopływ wody, sterowanie sprawdza dopływ wody co ok. 30 sekund. Jeśli po trzech próbach woda nadal nie jest doprowadzana do zmywarki, na wyświetlaczu pojawia się jeden z tych numerów błędu i program zostaje przerwany. <ul style="list-style-type: none">■ Otworzyć całkowicie zawór z wodą.■ Wyłączyć i z powrotem włączyć zmywarkę.■ Wybrać żądany program.■ Nacisnąć przycisk <i>Start/Stop</i>.
Błąd F 407-408	Błąd w dopływie wody. Jeśli ciśnienie wody jest zbyt niskie, na wyświetlaczu pojawia się jeden z tych numerów błędu i program zostaje przerwany. <ul style="list-style-type: none">■ Ciśnienie wody w przyłączy wodnym jest za niskie (patrz rozdział „Dane techniczne“). Spytać serwis Miele o możliwe środki zaradcze.
Błąd F 413-414	Błąd w dopływie wody. Jeśli ciśnienie wody jest zbyt wysokie, na wyświetlaczu pojawia się jeden z tych numerów błędu i program zostaje przerwany. <ul style="list-style-type: none">■ Ciśnienie wody w przyłączy wodnym jest za wysokie (patrz rozdział „Dane techniczne“). Spytać serwis Miele o możliwe środki zaradcze.
Błąd F 492, 541	Błąd przy uruchamianiu programu. W komorze zmywania znajduje się ewentualnie woda. <ul style="list-style-type: none">■ Wyczyścić zespół sit (patrz rozdział „Czyszczenie i konserwacja“).■ Wyczyścić zawór zwrotny (patrz rozdział „Usuwanie usterek“).
Błąd F 550	Zadziałał system Waterproof. <ul style="list-style-type: none">■ Zamknąć zawór z wodą.■ Wezwać serwis Miele.

Rozwiązywanie problemów

Problem	Przyczyna i postępowanie
Błąd F 578	<p>Wyłączenie z powodu obciążenia szczytowego trwa dłużej niż 2 godziny.</p> <ul style="list-style-type: none">■ Zlecić sprawdzenie sieci elektrycznej i systemu zarządzania energią przez odpowiedniego specjalistę.

Rozwiązywanie problemów

Nietypowe zachowania zmywarki

Problem	Przyczyna i postępowanie
Na wyświetlaczu pokazywane jest Program zakończony sukcesem i nie można wybrać ani uruchomić żadnego programu.	To nie jest usterka! ■ Otworzyć i zamknąć drzwiczki. Zmywarka musi być przy tym włączona.
Zmywarka nie reaguje na żaden przycisk. Nie świecą się lampki kontrolne ani wyświetlacz.	Zmywarka wyłączyła się po 10 minutach w celu oszczędzania energii. ■ Nacisnąć przycisk  żeby z powrotem włączyć zmywarkę.
Wyświetlacz jest wygaszony i miga przycisk <i>Start/Stop</i>.	Zmywarka przełączyła się po 10 minutach w tryb czuwania w celu oszczędzania energii. ■ Nacisnąć dowolny przycisk, żeby zakończyć tryb czuwania.
Na wyświetlaczu przed startem programu pokazywany jest następujący błąd: Pokrywka zbiornika soli: sprawdzić osadzenie.	Zbiornik soli nie jest prawidłowo zamknięty. ■ Zamknąć zbiornik. Resztki soli blokują zamknięcie. ■ Usunąć wszystkie resztki soli z lejka do napełniania soli, pokrywki i uszczelki. Ale nie słuکیwać resztek soli bieżącą wodą, ponieważ może to doprowadzić do przelania zbiornika soli. ■ Zamknąć zbiornik.
Na wyświetlaczu pokazywany jest następujący błąd: F553 Zbiornik soli: Wyłączyć i włączyć urządzenie. Zamknąć prawidłowo klapkę w drzwiczkach. Jeśli usterka wystąpi ponownie, skontaktować się z serwisem. Numer telefonu do serwisu: Numer fabryczny:	Klapka zbiornika soli odskoczyła podczas trwania programu. <div style="border: 1px solid black; padding: 5px; margin: 5px 0;"> Przy otwieraniu drzwiczek może się wydostawać gorąca para i chemia procesowa!</div> ■ Otworzyć drzwiczki i zamknąć klapkę zbiornika.
Klapka zasobnika detergentu nie daje się zamknąć.	Przyklejone resztki detergentu blokują zamek. ■ Usunąć resztki detergentu.
Po zakończeniu programu na wewnętrznej stronie drzwiczek i ew. na ściankach komory zmywania znajduje się cienka warstwa wilgoci.	To nie jest błąd! To normalny sposób działania systemu suszenia. Wilgoć odparuje po krótkim czasie.

Problem	Przyczyna i postępowanie
Po zakończeniu programu w komorze zmywania znajduje woda. (nie obowiązuje dla programu „Superkrótki“)	Przed przystąpieniem do usunięcia usterki: ■ Wyłączyć zmywarkę przyciskiem  .
	Zespół sit w komorze zmywania jest zatkany. ■ Wyczyścić zespół sit (patrz rozdział „Czyszczenie i konserwacja“).
	Pompa odpływowa lub zawór zwrotny są zablokowane. ■ Wyczyścić pompę odpływową lub zawór zwrotny (patrz rozdział „Usuwanie usterek“).
	Wąż odpływowy jest załamany. ■ Usunąć załamanie z węża odpływowego.
	Syfon odpływowy po stronie budowlanej jest zatkany. ■ Skontrolować i wyczyścić syfon odpływowy.
Obciążenie szczytowe	To nie jest usterka! System zarządzania energią stwierdził obciążenie szczytowe w systemie zasilania prądem. Poszczególne komponenty zmywarki pauzują przez czas trwania obciążenia szczytowego.
Wyrównywanie temperatury po otwarciu drzwiczek: Kontynuacja programu za min	To nie jest usterka! Jeśli drzwiczki zostaną otwarte podczas trwania programu i temperatura w komorze zmywania przekracza 60 °C, po zamknięciu drzwiczek odbywa się wyrównywanie ciśnienia.

Hałasy

Problem	Przyczyna i postępowanie
Odgłos uderzania w komorze zmywania	Ramię spryskujące uderza o naczynia. ■ Wstrzymać program i ułożyć inaczej naczynia, które blokują ramię spryskujące.
Odgłos grzechotania w komorze zmywania	Naczynia poruszają się w komorze zmywania. ■ Przerwać program i ustawić pewnie naczynia.
	W pompie spustowej znajduje się ciało obce (np. pestka wiśni). ■ Usunąć ciało obce z pompy spustowej (patrz rozdział „Czyszczenie pompy spustowej i zaworu zwrotnego“).
Odgłos uderzania w instalacji wodnej	Może być ewentualnie spowodowany przez przesunięcie budowlane ew. zbyt mały przekrój przewodu wodnego. Nie ma to żadnego wpływu na działanie zmywarki. ■ Ewentualnie zapytać instalatora.

Rozwiązywanie problemów

Niezadowolające rezultaty zmywania

Problem	Przyczyna i postępowanie
Naczynia nie są czyste.	Naczynia nie zostały prawidłowo ułożone. ■ Przestrzegać wskazówek zamieszczonych w rozdziale "Układanie naczyń i sztućców, Układanie ładunku".
	Program nie odpowiada wymaganiom. ■ Wybrać pasujący program (patrz rozdział „Przegląd programów“).
	Dozowanie detergentu było zbyt małe. ■ Stosować więcej detergentu.
	Detergent jest nieodpowiedni do zabrudzeń. ■ Zmienić rodzaj detergentu.
	Ramiona spryskujące są blokowane przez naczynia. ■ Sprawdzić możliwość obrotu ramion i ewentualnie ułożyć inaczej naczynia.
	Zespół sit w komorze zmywania nie jest czysty lub nie jest prawidłowo założony. W efekcie mogą również zostać zatkane dysze w ramionach spryskujących. ■ Wyczyścić zespół sit lub założyć go prawidłowo. ■ W razie potrzeby wyczyścić dysze w ramionach spryskujących (patrz rozdział „Czyszczenie i konserwacja“).
	Zawór zwrotny został zablokowany w otwartym położeniu. Bрудna woda wpływa z powrotem do komory zmywania. ■ Wyczyścić pompę spustową i zawór zwrotny (patrz rozdział „Usuwanie usterek“).
	W razie potrzeby zmienić temperaturę i/lub czas utrzymania zastosowanego programu. ■ Dokonać odpowiednich dostosowań programu. (patrz rozdział „Ustawienia zaawansowane, Parametry programowe“)
Na szklankach i sztućcach pozostają smugi. Szklanki uzyskują niebieskawy połysk; osady dają się zetrzeć.	Ilość nabłyszczacza jest ustawiona zbyt wysoko. ■ Zmniejszyć dozowanie (patrz rozdział „Ustawienia zaawansowane, Systemy dozujące“).
Naczynia nie są suche lub szklanki i sztućce są poplamione.	Ilość nabłyszczacza jest zbyt mała lub zbiornik nabłyszczacza jest pusty. ■ Uzupelnąć nabłyszczacz, zwiększyć dozowanie lub przy następnym napełnianiu zmienić nabłyszczacz (patrz rozdział „Uzupelnianie nabłyszczacza“).

Problem	Przyczyna i postępowanie
Na naczyniach znajduje się biały osad. Szklanki i sztuczce stają się mleczne; osady dają się zetrzeć.	Ilość nabłyszczacza jest zbyt mała. ■ Zwiększyć dozowanie (patrz rozdział „Ustawienia zaawansowane, Systemy dozujące“).
	W zbiorniku soli nie ma soli. ■ Uzupełnić sól regeneracyjną (patrz rozdział „Uzupełnianie soli regeneracyjnej“).
	Instalacja odwapniająca jest ustawiona na zbyt niską twardość wody. ■ Zaprogramować instalację odwapniającą na prawidłową wartość (patrz rozdział „Ustawienia zaawansowane, Twardość wody“).
Szkoło przebarwia się brązo-niebieskawo; osady nie dają się zetrzeć.	Osadziły się składniki z detergentu. ■ Zmienić rodzaj detergentu.
Szkoło staje się mętne i się przebarwia; osady nie dają się zetrzeć.	Szkło nie nadaje się do zmywania w zmywarce. Zachodzą zmiany powierzchniowe. ■ Kupić szkło przeznaczone do zmywarek do naczyń.
Ślady z herbaty lub szminki nie zostały całkowicie usunięte.	Wybrany program miał zbyt niską temperaturę mycia. ■ Wybrać program z wyższą temperaturą mycia.
	Detergent ma zbyt słabe działanie wybielające. ■ Zmienić rodzaj detergentu.
Elementy plastikowe uległy przebarwieniu.	Przyczyną mogą być substancje naturalne, np. z marchewek lub pomidorów. Ilość detergentu lub działanie wybielające detergentu było zbyt słabe dla substancji naturalnych. ■ Zastosować więcej detergentu (patrz rozdział „Detergent i nabłyszczacz, Detergent“). Już przebarwione elementy nie odzyskają swojego pierwotnego koloru.
Na sztuczkach widoczne są ślady rdzy.	Takie sztuczki nie są wystarczająco odporne na rdzę. ■ Kupić sztuczki odporne na mycie w zmywarce.
	Po uzupełnieniu soli regeneracyjnej nie został uruchomiony program „Na zimno“. Resztki soli dostały się normalnego obiegu zmywania. ■ Zasadniczo po napełnieniu soli należy uruchomić program „Na zimno“ bez ładunku.
	Do komory zmywania dostała się obca rdza, np. przez zbyt wysoką zawartość żelaza w wodzie lub mycie rdzewiejącego ładunku. ■ Wyjąć rdzewiejący ładunek.

Usuwanie usterek

Czyszczenie sitka w dopływie wody

W celu ochrony zaworu dopływowego wody w jego połączeniu gwintowym jest wmontowane sitko. Jeśli sitko jest zabrudzone, wówczas do komory zmywania napływa zbyt mało wody.

⚠ Niebezpieczeństwo porażenia prądem.
Plastikowa obudowa przyłącza wodnego zawiera zawór elektryczny.
Nie zanurzać obudowy w cieczach.

- Odłączyć zmywarkę od sieci elektrycznej. W tym celu wyłączyć zmywarkę i wyjąć wtyczkę z gniazdka.
- Zamknąć zawór z wodą.
- Odkręcić zawór dopływowy.

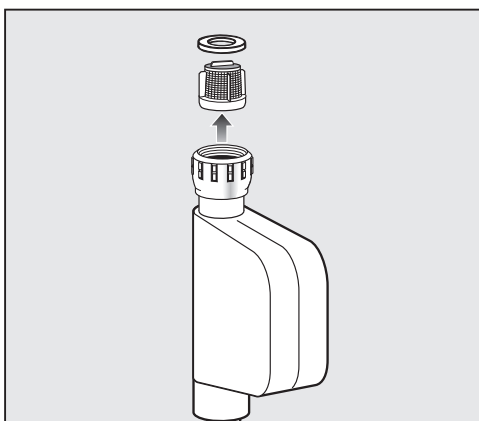

- Wyjąć uszczelkę ze śrubunku.
- Chwycić szczypcami lub kombinerkami wypustkę sitka plastikowego i wyciągnąć sitko.
- Wyczyścić sitko pod bieżącą wodą.
- Ponowny montaż odbywa się w odwrotnej kolejności.

Dokręcić dobrze połączenie gwintowe na zaworze wodnym. Otworzyć powoli zawór z wodą. Jeśli woda wypływa, dokręcić śrubunek.

Po czyszczeniu sitko **musi** zostać z powrotem zamontowane.

Czyszczenie pompy spustowej i zaworu zwrotnego

Jeśli po zakończeniu programu zmywania (za wyjątkiem programu „Superkrótki”) z komory zmywania nie zostanie odpompowana woda, pompa spustowa lub zawór zwrotny mogą być zablokowane przez ciało obce. Można je łatwo usunąć.

- Odłączyć zmywarkę od sieci (wyłączyć urządzenie, następnie wyjąć wtyczkę z gniazdka lub wykręcić ew. wyłączyć bezpiecznik).
- Wyjąć zespół sit z komory zmywania (patrz rozdział „Czyszczenie i konserwacja”).

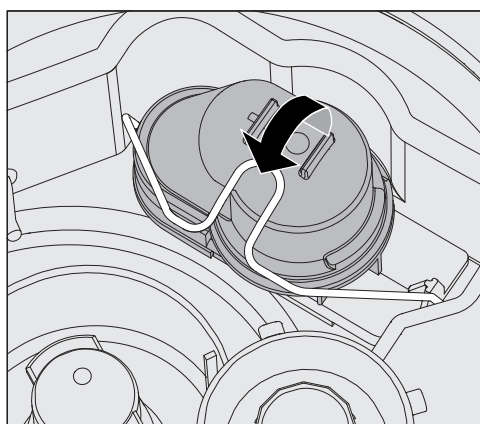





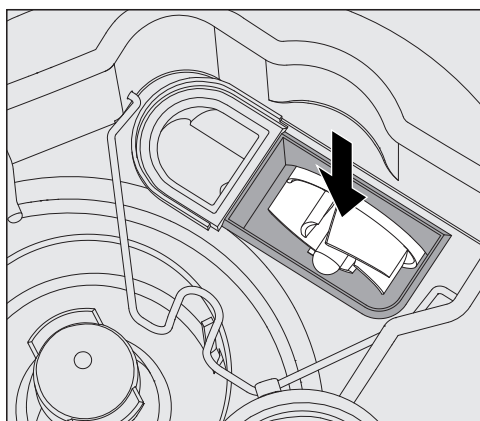







- Otworzyć pałąk zamykający.
- Wyjąć zawór zwrotny do góry i wypłukać go dobrze pod bieżącą wodą.
- Otwór odpowietrzający na zewnętrznej stronie zaworu zwrotnego (widoczny tylko po zdemontowaniu) nie może być zatkany. Ewentualnie udrożnić z powrotem otwór odpowietrzający za pomocą spiczastego przedmiotu.

Pod zaworem zwrotnym znajduje się pompa spustowa (strzałka).



- Przed założeniem zaworu zwrotnego skontrolować, czy pompa spustowa nie jest ew. zablokowana przez ciało obce.
- Założyć starannie z powrotem zawór zwrotny i zabezpieczyć go pałąkiem zamykającym.

Przegląd programów

Program	Zastosowanie	Detergent (gdy nie jest dozowany w płynie)
		Poniższe dane odnoszą się do produktów myjących Miele. Proszę przestrzegać danych producenta!
 Krótki	„Szybki program“ do mało zabrudzonego ładunku ze świeżymi, mało przywartymi resztkami potraw.	20–25 g lub 1 tabletk
 Uniwersalny	Do normalnie zabrudzonego ładunku.	20–25 g lub 1 tabletk
 Intensywny	Do mocno zabrudzonego ładunku.	20–25 g lub 1 tabletk
 Sztućce	Specjalny program do sztućców.	20–25 g lub 1 tabletk
 Superkrótki (w zależności od modelu)	„Szybki program“ do stale napływającego, mało zabrudzonego ładunku ze świeżymi, mało przywartymi resztkami potraw.	20–25 g na wewnętrzną stronę drzwiczek
 Szkło do piwa	Specjalny program do szklanek do piwa. (Po zakończeniu programu szklanki nie schną pod wpływem ciepła własnego lecz ew. muszą zostać wysuszone ręcznie).	20–25 g lub 1 tabletk
 Higiena	Do higienicznego przygotowywania ładunku.	20–25 g lub 1 tabletk
 Szkło	Specjalny program do szkła.	20–25 g lub 1 tabletk
 Plastik	Specjalny program do plastiku, również do lekkiego ładunku.	20–25 g lub 1 tabletk
 EnergySave	Program energooszczędny, który w odniesieniu do kombinowanego zużycia energii i wody, w przypadku normalnie zabrudzonych naczyń, jest najbardziej wydajny.	20–25 g lub 1 tabletk
 Regeneracja	Ręczne wykonywanie regeneracji. W ten sposób można zapobiec „awaryjnej” regeneracji w czasie aktywnej fazy roboczej.	
 Na zimno	Splukiwanie mocno zabrudzonego ładunku w celu wstępnego oczyszczenia lub uniknięcia silniejszego przyschnięcia zabrudzeń. Usunąć resztki soli po napełnieniu zbiornika soli.	
 Odpompow.	Do odpompowywania wody myjącej, gdy np. woda myjąca ma zostać wymieniona w programie „Superkrótki” lub program został przerwany.	

Przeгляд programów

Przebieg programu					
1. Płukanie wstępne	2. Płukanie wstępne	3. Mycie (1)/(2)	4. Płukanie	5. Płukanie	6. Splukiwanie (1)/(2)
X		X 55 °C 1 min		(X)	X 60 °C 1 min
X		X 55 °C 2 min	X	(X)	X 60 °C 1 min
X	X	X 65 °C 3 min	X	(X)	X 60 °C 1 min
	X	X 60 °C 2 min	X	(X)	X 55 °C 1 min
		X 55 °C 30 s		(X)	X *) 55 °C 30 s
		X 50 °C 1 min	X	(X)	X - (3) 1 min
X		X 70 °C 10 min	X	(X)	X 60 °C 1 min
		X 50 °C 1 min	X	(X)	X 50 °C 1 min
X		X 50 °C 5 min	X	(X)	X 60 °C 1 min
		X 46 °C 15 min	X	(X)	X 50 °C 2 min
Przebieg regeneracji			X		
	X				

*) Ważna wskazówka dla programu „Superkrótki“

W programie „Superkrótki“ woda ze splukiwania nie zostanie odpompowana po zakończeniu programu. Będzie ona wykorzystana jako woda myjąca w następnym programie „Superkrótki“.

Jeśli temperatura wody opadnie poniżej 40 °C lub zostanie uruchomiony inny program, nastąpi automatyczne odpompowanie wody myjącej przy starcie programu.

X = odbywające się kroki programowe

(X) = opcjonalne kroki programowe (ustawienie następuje przez serwis Miele)

(1) Zmiana temperatury w zakresie 30–70 °C (ustawienie następuje przez serwis Miele)

Podwyższenie temperatury w programie Superkrótki do maks. 70 °C

(2) Zmiana czasu utrzymywania w zakresie 0–10 minut (ustawienie następuje przez serwis Miele)

Zmiana czasu utrzymywania temperatury w programie Superkrótki w zakresie 0–255 sekund.

(3) Bez środków do splukiwania i z zimną wodą.

Serwis

Serwis

Jeśli pomimo wskazówek w tej instrukcji użytkowania nie można usunąć usterki, proszę powiadomić podając wyświetlany kod błędu:

- swojego sprzedawcę Miele lub
- serwis fabryczny Miele

Numer telefonu do serwisu fabrycznego Miele znajduje się na okładce tej instrukcji użytkowania.

- Serwis wymaga podania modelu i 8-znakowego numeru seryjnego zmywarki.

Obie informacje znajdują się na tabliczce znamionowej, umieszczonej u góry w zagłębieniu drzwiczek.

Ustawianie

⚠ Uszkodzenia przez wodę kondensacyjną.

W otoczeniu zmywarki mogą się znajdować wyłącznie meble o przeznaczeniu przemysłowym, żeby uniknąć ryzyka wyrządzenia uszkodzeń przez wodę kondensacyjną.

Ustawiać wyłącznie meble przeznaczone do zastosowań przemysłowych.

Zmywarka musi być ustawiony stabilnie i poziomo. Nierówności podłoża i wysokość urządzenia można wyrównać na czterech wykręcanych nóżkach.

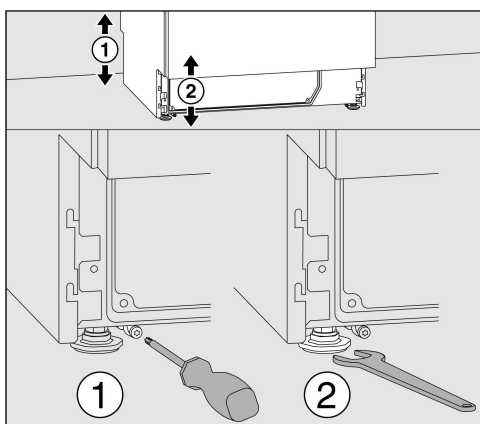

Wysokość urządzenia można ustawić w zakresie 820–880 mm za pomocą nóżek urządzenia. Zmywarki z pokrywą są dodatkowo podwyższone o 15 mm.

Przednie nóżki urządzenia można dopasować za pomocą klucza płaskiego (rozmiar klucza 13), tylne za pomocą wkrętaka Torx T20.

Jeśli nie zostaną zamontowane płozy tylnych nóżek urządzenia, nóżki można również przestawiać za pomocą klucza płaskiego. Przystawianie odbywa się przez obrót w kierunku ruchu wskazówek zegara do góry, w kierunku przeciwnym do ruchu wskazówek zegara do dołu.

W przypadku ustawienia zmywarki obok innych urządzeń lub mebli ew. w niszy, miejsce na zmywarkę musi mieć przynajmniej 600 mm szerokości i 580 mm głębokości.

Podbudowy

⚠ Zagrożenie przez przewrócenie urządzenia.

Aby zagwarantować stabilność, zmywarki do zabudowy podblatowej mogą być ustawiane wyłącznie pod ciągłym blatem roboczym, który jest skręcony z sąsiadującymi szafkami.

Ustawić zmywarkę pod skręconym ciągłym blatem roboczym.

W przypadku ustawienia zmywarki pod ciągłym blatem roboczym, miejsce do zabudowy musi mieć przynajmniej 600 mm szerokości, 580 mm głębokości i 820 mm wysokości.

Do zmywarek z cofniętym cokołem jest dołączony panel wyrównawczy. Można go zamontować zamiast listwy cokołowej.

Przy przestawianiu na wysokość nie wykręcać nóżek urządzenia dalej niż maks. 60 mm.

Uchwyt węży

Z dołączonymi uchwytami węży można przełożyć kabel zasilający i węże dopływowe i odpływowe w sposób oszczędzający miejsce.

Uchwyt węży zapobiega załamaniu lub przygniataniu węży przy zabudowie w ciasnej niszy.

Kabel zasilający i węże można przełożyć, w zależności od sytuacji instalacyjnej, na lewo lub na prawo.

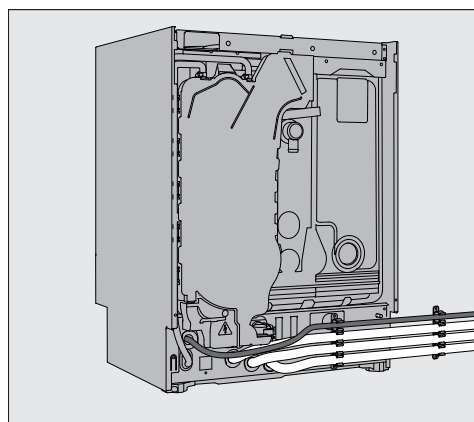

Ustawianie

Regulowany panel cokołowy (w zależności od modelu)

Zmywarki z dozowaniem wewnętrznym lub aktywnym suszeniem mają regulowany panel cokołowy.

- Wyrównać zmywarę.
- Otworzyć do połowy drzwiczki zmywarki i odkręcić obie widoczne teraz śruby u góry przy panelu cokołowym.
- Pociągnąć panel cokołowy najpierw do góry, a następnie do przodu.
- Odkręcić obie śruby po prawej i lewej stronie na znajdującym się z tyłu cokole.
- Pociągnąć wewnątrz cokołu w dół aż do podłogi.
- Dokręcić dobrze z powrotem obie śruby.
- Zamontować z powrotem panel cokołowy zgodnie z wcześniejszym opisem w odwrotnej kolejności.

Zdejmowanie pokrywy urządzenia

Jeśli występuje pokrywa urządzenia, można ją zdjąć w następujący sposób:

- Wykręcić obie śruby zabezpieczające z tyłu zmywarki za pomocą śrubokręta.
- Otworzyć drzwiczki.

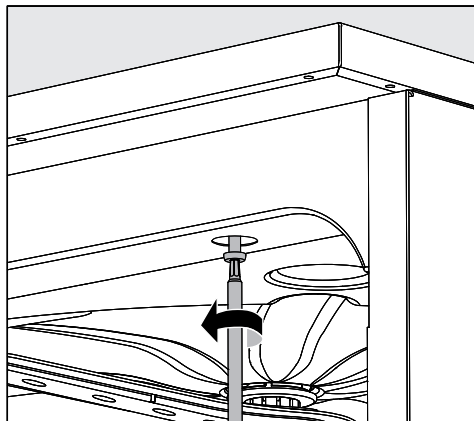

- Wykręcić lewą i prawą śrubę zabezpieczającą za pomocą śrubokręta.
- Zdjąć do góry pokrywę urządzenia.

Wyrównywanie i przykręcanie zmywarki

Aby zagwarantować stabilność, po wyrównaniu zmywarka musi zostać przykręcona do blatu roboczego.

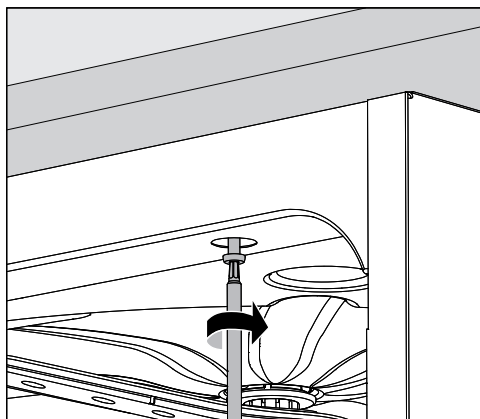

- Skręcić zmywarkę po wyrównaniu z ciągłym blatem roboczym. Przy otwartych drzwiczkach przykręcić zmywarkę do blatu roboczego za pomocą śrub, przez otwory w przedniej listwie po lewej i prawej stronie.

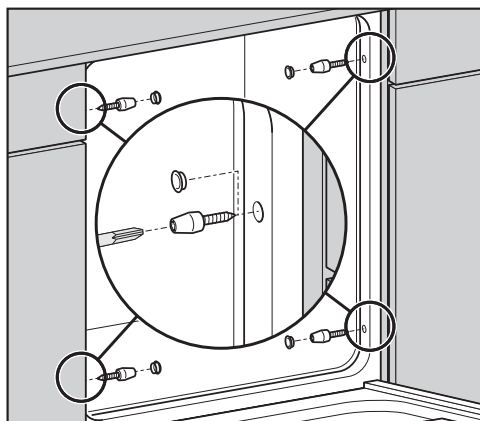

W przypadku blatów roboczych ze stali szlachetnej lub kamienia zmywarka musi zostać zamocowana do szafek sąsiadujących z nią po lewej i prawej stronie za pomocą dwóch śrub na każdą stronę.

Specjalne śruby (4 x 27 / Torx T20) są zawarte w dołączonym opakowaniu.

W tym celu przed uszczelką drzwiczek należy nawiercić otwory w bocznych ściankach.

W wariantach podblatowych otwory w bocznych ściankach są już zrobione.

W przypadku zmywarek w zabudowie podblatowej nie wolno wypełniać szczelin pomiędzy sąsiadującymi szafkami lub urządzeniami silikonem, żeby była zapewniona odpowiednia wentylacja pompy obiegowej.

W zależności od sytuacji montażowej, można założyć pod blatem roboczym dostarczoną pokrywę ze stali szlachetnej. Dolna krawędź blatu roboczego będzie wówczas chroniona przez pokrywę ze stali szlachetnej przed uszkodzeniami przez parę wodną.

W zależności od sytuacji konstrukcyjnej pod blatem roboczym można zamontować folię ochronną wchodzącą w zakres dostawy. Dolna krawędź blatu roboczego jest chroniona przed uszkodzeniem przez parę wodną za pomocą folii ochronnej.

Zmiana miejsca ustawienia

Przed przestawieniem zmywarki należy całkowicie wkręcić cztery regulowane nóżki, żeby ich nie uszkodzić.

⚠ Uszkodzenia przez przenoszenie za podzespoły.

Nie podnosić zmywarki za wystające podzespoły, jak np. panel sterowania.

Mogą one zostać oderwane.

Nie chwytać przy transporcie za wystające podzespoły.

⚠ Uszkodzenia przez transport za pomocą wózka przechylnego.

Późniejszy transport za pomocą wózka przechylnego może spowodować uszkodzenie zmywarki.

Transportować zmywarkę za pomocą wózka przechylnego wyłącznie oryginalnie zapakowaną. Przy późniejszym transporcie zmywarka musi zostać ustawiona na ciągłej podkładce.

Podłączenie elektryczne

Podłączenie elektryczne

⚠ Zagrożenie przez nieprawidłowe podłączenie elektryczne

Wszelkie prace związane z podłączeniem elektrycznym mogą być wykonywane wyłącznie przez uprawnionego elektryka.

Zlecić wykonanie podłączenia elektrycznego przez uprawnionego specjalistę.

- Instalacja elektryczna musi być wykonana zgodnie z obowiązującymi normami.
- Podłączenie poprzez gniazdo zgodnie z obowiązującymi przepisami (gniazdo musi być dostępne po zakończeniu instalacji urządzenia). Kontrola bezpieczeństwa elektrycznego wg VDE 0701, np. przy uruchamianiu lub konserwacji, może wówczas zostać przeprowadzona bez większych zabiegów.
- W przypadku podłączenia na stałe należy zainstalować wyłącznik główny z odłączeniem od sieci wszystkich biegunów. Wyłącznik główny musi wykazywać odstęp między stykami o wielkości przynajmniej 3 mm oraz musi posiadać możliwość zabezpieczenia przed dostępem w położeniu zerowym.
- W celu podwyższenia bezpieczeństwa zaleca się poprzedzenie urządzenia wyłącznikiem różnicowoprądowym o prądzie wyzwalającym 30 mA (DIN VDE 0664).
- W razie potrzeby należy przeprowadzić wyrównanie potencjałów.
- W przypadku wymiany przewodu zasilającego należy zastosować wyłącznie oryginalną część zamienną Miele.
- Dane techniczne patrz tabliczka znamionowa lub załączony schemat połączeń!

Urządzenie może być uruchamiane wyłącznie przy napięciu i częstotliwości prądu oraz zabezpieczeniu podanych na **tabliczce znamionowej**.

Przełączenie może zostać dokonane na podstawie dostarczonego schematu połączeń i schematu instalacyjnego.

Schemat połączeń i tabliczka znamionowa są dołączone do zmywarki ew. na niej umieszczone.

Podłączanie wyrównania potencjałów

Do podłączenia wyrównania potencjałów z tyłu zmywarki znajduje się śruba przyłączeniowa ⚡.

Wyłączenie szczytowe

Zmywarka jest przygotowana do włączenia do systemu zarządzania energią. W tym celu zmywarka musi zostać wyposażona technicznie przez serwis Miele, a w jej sterowaniu muszą zostać dokonane odpowiednie ustawienia.

Po dalsze informacje proszę się zwrócić do serwisu Miele.

Zarządzanie obciążeniem

W przypadku wyłączenia ze względu na obciążenie szczytowe zostaną przejściowo wyłączone poszczególne podzespoły zmywarki, jak np. grzanie. Zmywarka jako taka pozostaje włączona, a trwający program nie jest wstrzymywany. Jeśli jeden z wyłączonych komponentów będzie potrzebny w bieżącym kroku programowym, czas trwania programu ulegnie przedłużeniu o czas trwania wyłączenia.

Wyłączenie obciążeniowe jest wskazywane za pomocą następującego komunikatu, np.:

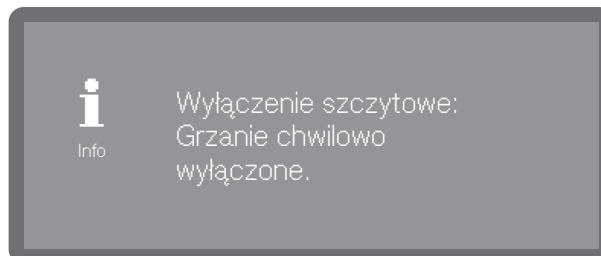

Podłączanie dopływu wody

⚠ Zagrożenie zdrowia przez chemię procesową.

Woda w zmywarce nie jest wodą pitną!
Nie pić wody ze zmywarki.

Używane wcześniej zestawy węży nie mogą zostać wykorzystane ponownie. Zastosować zestawy węży dołączone do zmywarki.

- Zmywarka musi zostać podłączona do sieci wodociągowej zgodnie z lokalnymi przepisami.
- Woda powinna spełniać przynajmniej wymagania określone w dyrektywach europejskich dla wody pitnej. Podwyższona zawartość żelaza może doprowadzić do wystąpienia rdzy na ładunku i zmywarce. Przy zawartości związków chloru w wodzie użytkowej wyższej niż 100 mg/l znacznie wzrasta ryzyko korozji ładunku.
- W określonych regionach (np. krajach alpejskich), ze względu na specyficzny skład wody, mogą wystąpić wytrącenia, które umożliwiają użytkowanie zmywarki wyłącznie przy zasilaniu wodą odwapnioną.
- Zmywarka spełnia wymagania obowiązujących norm europejskich dotyczących ochrony wody pitnej.
- Ciśnienie wody (ciśnienie przepływowe) musi wynosić przynajmniej 200 kPa (100 kPa = 1 bar). Przy ciśnieniu wody (ciśnieniu dynamicznym) niższym niż 200 kPa automatycznie ulega przedłużeniu czas pobierania wody. Maksymalne dopuszczalne statyczne ciśnienie wody wynosi 1000 kPa. Jeśli ciśnienie wody nie mieści się w zakresie 200–1000 kPa, proszę dowiedzieć się w serwisie Miele o wymagane środki zaradcze.
- Seryjnie zmywarka jest wyposażona w przyłącze zimnej (niebieskie oznaczenie) i ciepłej wody (czerwone oznaczenie) do maks. 65 °C. Węże dopływowe należy podłączyć do zaworów odcinających dla zimnej i ciepłej wody.

- Jeśli nie występuje przewód z ciepłą wodą, wąż dopływowy z **czerwonym** oznaczeniem dla przyłącza ciepłej wody także musi zostać podłączony do wody zimnej.
- Do podłączenia po stronie budowlanej wymagany jest zawór odcinający z gwintem 3/4 cala. Zawór powinien być łatwo dostępny, ponieważ dopływ wody należy zamykać, gdy urządzenie nie jest używane.
- Wąż dopływowy to wąż ciśnieniowy DN 10 o długości ok. 1,7 m z połączeniem gwintowym 3/4 cala. Do przedłużenia dostępny jest elastyczny wąż metalowy o długości 1,5 m (ciśnienie kontrolne 140 bar). Nie wolno usuwać filtra umieszczonego w śrubunku.

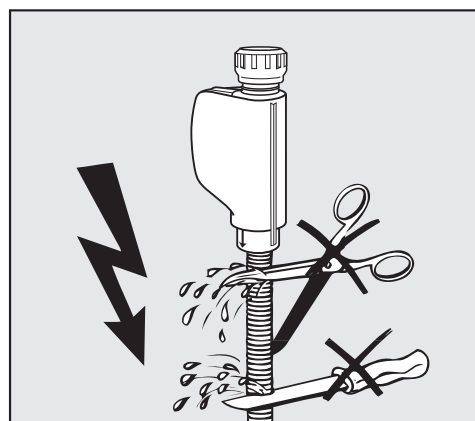

⚠ Uszkodzenia przez skrócenie węża. Węży dopływowych **nie wolno** skracać ani uszkadzać w inny sposób. Nie skracać węży dopływowych.

Przestrzegać również załączonego planu instalacyjnego.

Przyłącze wody

Podłączanie odpływu wody

- W odpływie zmywarki wbudowano zawór zwrotny, tak że brudna woda nie może wpłynąć do zmywarki przez wąż odpływowy.
- Preferowane jest podłączenie zmywarki do **oddzielnego** systemu kanalizacyjnego. Jeśli oddzielne przyłącze kanalizacyjne nie występuje, zaleca się podłączenie do syfonu dwukomorowego. Przyłącze kanalizacyjne musi być umieszczone na wysokości od 0,3 m do 1 m, mierzonej od dolnej krawędzi urządzenia. Jeśli przyłącze znajduje się niżej niż 0,3 m, wąż spustowy należy przełożyć łukiem na wysokości przynajmniej 0,3 m.
- Zmywarka jest wyposażona w elastyczny wąż odpływowy o długości ok. 1,5 m (średnica światła: 22 mm). Opaski zaciskowe do podłączenia węża są dołączone do zmywarki.
- Nie wolno skracać węża odpływowego! Wąż może zostać przedłużony za pomocą złączki i kolejnego węża. Przewód odpływowy może mieć najwyżej 4 m długości.
- System odpływowy musi mieć przepływ o wielkości przynajmniej 16 l/min.

⚠ Uszkodzenia przez nieprawidłowe ułożenie węża.

Uważać na ułożenie węża odpływowego bez załamań, ściśnień i zgnieceń
Zwrócić uwagę na ułożenie węża odpływowego bez załamań, ściśnień i zgnieceń!

Przestrzegać załączonego planu instalacyjnego!

Dane techniczne

Wysokość z pokrywą urządzenia Wysokość bez pokrywy urządzenia	835 mm (regulacja + 60 mm) 820 mm (regulacja + 60 mm)
Szerokość	598 mm
Głębokość Głębokość przy otwartych drzwiczkach	580 mm 1180 mm
Ciężar (netto)	ok. 70 kg
Napięcie, moc przyłączeniowa, zabezpieczenie	patrz tabliczka znamionowa
Przewód przyłączeniowy	ok. 1,7 m
Temperatura wody w przyłączy: zimna woda ciepła woda	maks. 20 °C maks. 65 °C
Statyczne ciśnienie wody	1000 kPa
Minimalne ciśnienie dynamiczne w przyłączy wodnym: zimna woda ciepła woda	100 kPa 40 kPa
Zalecane ciśnienie dynamiczne w przyłączy wodnym: zimna woda/ciepła woda	≥ 200 kPa
Wąż dopływowy	ok. 1,7 m
Wąż odpływowy	ok. 1,5 m
Wysokość odpompowywania	min. 0,3 m, maks. 1,0 m
Odległość odpompowywania	maks. 4,0 m
Warunki robocze: temperatura otoczenia względna wilgotność powietrza maks. pomniejszona liniowo do względna wilgotność powietrza min.	5 °C do 40 °C 80% dla temperatur do 31 °C 50% dla temperatur do 40 °C 10%
Warunki przechowywania i transportu: temperatura otoczenia względna wilgotność powietrza ciśnienie powietrza	-20 °C do 60 °C 10% do 85% 500 hPa do 1060 hPa
Wysokość n.p.m. (wg IEC/EN 60335)	do 2000 m*
Klasa ochronna (wg IEC 60529)	IP21
Wartość emisyjna hałasu Poziom mocy akustycznej LwA Poziom ciśnienia akustycznego LpA	Urządzenie w zabudowie podblatowej z listwą drewnianą przed cokołem urządzenia w programie Krótki 59 dB (A) 47 dB (A)
Standard WiFi	802.11 b/g/n
Zakres częstotliwości WiFi	2400-2483,5 MHz
Maksymalna moc nadawania WiFi	< 100 mW
Znaki certyfikacyjne	VDE, kompatybilność elektromagnetyczna
Oznaczenie CE	Dyrektywa maszynowa 2006/42/WE
Adres producenta	Miele & Cie. KG, Carl-Miele-Straße 29, 33332 Gütersloh, Niemcy

* w miejscu ustawienia powyżej 2000 m n.p.m. ulega obniżeniu punkt wrzenia kąpieli myjącej. Dlatego ew. muszą zostać dopasowane parametry programowe.

Miele

Miele Sp. z o.o.
ul. Czerniakowska 87A
00-718 Warszawa
Tel. 22 335 00 00
www.miele.pl



Miele & Cie. KG
Carl-Miele-Straße 29, 33332 Gütersloh, Niemcy