



## Naudojimo ir montavimo instrukcija Šaldiklis



**Būtinai** perskaitykite šią naudojimo ir montavimo instrukciją prieš statydami, montuodami arba prieš prietaisą eksploatuodami pirmąjį kartą. Taip apsisausosite patys ir išvengsite prietaiso pažeidimų.

# Turiny

<b>Saugos nurodymai ir įspėjimai</b> .....	<b>4</b>	<b>Valdymas</b> .....	<b>37</b>
<b>Tvarumas ir aplinkos apsauga</b> .....	<b>14</b>	Tinkama temperatūra.....	37
Taip sutaupysite energijos .....	15	Temperatūros rodymo indikato- rius .....	37
<b>Įrengimas</b> .....	<b>16</b>	Temperatūros nustatymas .....	37
Pastatymo vieta .....	16	Temperatūros ir durų įspėjamieji si- gnalai.....	37
Reikalavimai vėdinimo ir ventiliaci- jos angoms .....	17	Šviežių maisto produktų šaldymas ir laikymas.....	40
Kelių šaldymo prietaisų pastatymas vieno šalia kito.....	18	Ledo kubelių gaminimas .....	41
Statymas “Side-by-Side” (atsi- žvelgiant į modelį) .....	18	<b>Kitų nuostatų parinkimas</b> .....	<b>42</b>
Durelių atidarymo krypties keitimas	18	Atitinkamų nustatymų paaiškinimai	42
Spausdintinės montavimo ins- trukcijos versijos užsakymas .....	18	Party režimas  .....	42
Šaldymo prietaiso pastatymas .....	19	Užrakto funkcijos  /  įjungi- mas .....	42
Šaldymo prietaiso išlygiavimas .....	19	“Šabo režimas”  .....	42
Šaldymo prietaiso montavimas vir- tuvės baldų komplekte.....	20	Laiko tarpo keitimas, per kurį įsi- jungia durelių įspėjamasis sig- nalas  .....	43
Prietaiso matmenys .....	22	Jungimas į tinklą .....	43
Elektros jungtis .....	28	Įspėjamųjų ir garsinių signalų  /  garso stiprumo keitimas	45
<b>Prietaiso aprašas</b> .....	<b>29</b>	Ekranu ryškumo keitimas  .....	45
Prietaiso apžvalga.....	29	Parodomąjo režimo  išjungi- mas .....	45
Pradžios ekranas.....	31	Gamyklinių nustatymų  atkū- rimas.....	46
Valdymo principas .....	31	Informacija  .....	46
Nustatymų režimas  .....	32	<b>Valymas ir priežiūra</b> .....	<b>47</b>
Vidaus skyriaus planavimas .....	34	Atitirpinimas.....	47
Viršutinio stalčiaus nulenkimas .	34	Valymo priemonės pasirinkimas .....	47
Šaldiklio stalčius “XXL Box” .....	34	Šaldymo prietaiso paruošimas va- lyti.....	47
Kartu tiekiami priedai .....	34	Prietaiso vidinės dalies valymas.....	48
Pasirenkamieji priedai .....	34	Prieš plaukite rankomis arba in- daplovėje .....	48
<b>Šaldymo prietaiso įjungimas ir iš- jungimas</b> .....	<b>35</b>	Priedų išėmimas ir išardymas plauti	48
Prieš naudojant pirmą kartą .....	35	Prietaiso priekio ir šoninių sienelių valymas .....	48
Šaldymo prietaiso prijungimas ..	35	Durelių sandariklio valymas .....	49
Šaldymo prietaiso įjungimas.....	35	Vėdinimo ir ventiliacijos angų valy- mas.....	49
Šaldymo prietaiso išjungimas.....	35	Baigę valyti .....	49
Jeigu ketinate išvykti ilgesniam laikui .....	35		
Jungimo į tinklą sąlygos .....	36		
Jungimas į tinklą 1-ąjį kartą .....	36		
“Scan & Connect” atlikimas .....	36		

<b>Problemų šalinimas .....</b>	<b>50</b>
Vidaus apšvietimas .....	56
Garso priežastys .....	56
<b>Garantinio aptarnavimo skyrius ....</b>	<b>59</b>
Kontaktai pranešti apie triktis .....	59
EPREL duomenų bazė .....	59
Garantija .....	59
<b>Informacija.....</b>	<b>60</b>
Atitikties deklaracija .....	60
Autorių teisės ir licencijos .....	60
<b>Garantijos sąlygos.....</b>	<b>61</b>

## Saugos nurodymai ir įspėjimai

Šis šaldymo prietaisas atitinka nustatytuosius saugos reikalavimus. Netinkamai naudojant, kyla pavojus susižaloti ir patirti materialinę žalą.

Prieš naudodami šaldymo prietaisą, atidžiai perskaitykite naudojimo ir montavimo instrukciją. Joje pateikti svarbūs montavimo, saugos, naudojimo ir techninės priežiūros nurodymai. Taip apsaugosite patys ir apsaugosite šaldymo prietaisą nuo pažeidimų.

Kaip nurodyta standarte IEC 60335-1, "Miele" rekomenduoja susipažinti su šaldymo prietaiso montavimo instrukcija, saugos nurodymais ir įspėjimais bei jų laikytis.

"Miele" neatsako už žalą, atsiradusią dėl šių nurodymų nepaisymo. Išsaugokite šią naudojimo ir montavimo instrukciją. Naudojimo ir montavimo instrukciją perduokite kitam savininkui.

### Tinkamas naudojimas

► Šaldymo prietaisas skirtas naudoti namų ūkyje ir panašioje aplinkoje, pvz.:

- parduotuvėse, biuruose ir panašiose darbo aplinkose,
- sodybose,
- gali būti skirtas naudoti klientams viešbučiuose, moteliuose, pensionatuose ir kitose panašiose aplinkose.

Šio šaldymo prietaiso negalima naudoti lauke.

► Šaldymo prietaisą naudokite tik buityje laikyti maisto produktus, taip pat šviežiams maisto produktams užšaldyti ir ledukams paruošti. Visos kitos naudojimo paskirtys yra draudžiamos.

► Šaldymo prietaisas nėra pritaikytas laikyti ir šaldyti vaistus, kraujo plazmą, laboratorijos įrangą ir panašias medicinos prietaisų direktyvoje nurodytas medžiagas bei produktus. Netinkamai naudojant šaldymo prietaisą, laikomi produktai gali pradėti gesti arba tapti nevartojamais. Šio šaldymo prietaiso negalima eksploatuoti aplinkose, kuriose gali kilti sprogimo pavojus.

"Miele" neprisima atsakomybės už žalą, atsiradusią dėl netinkamo valdymo.

► Asmenys (įskaitant vaikus), kurie dėl nepakankamų fizinių, jutiminių, protinių gebėjimų, nepakankamos patirties arba neišmanymo negali saugiai valdyti šaldymo prietaiso, juo gali naudotis tik prižiūrimi arba instruktuojami atsakingo asmens.

Šiems asmenims leidžiama valdyti prietaisą be priežiūros tik tada, jei juo jie buvo išmokyti tą daryti saugiai ir suprato apie galimus pavojus.

## Vaikai namų ūkyje

- ▶ Aštuonerių metų neturintys vaikai negali naudotis šaldymo prietaisu, nebent jie yra nuolat prižiūrimi.
- ▶ Aštuonerių metų ir vyresni vaikai be priežiūros gali valdyti šaldymo prietaisą tik tada, kai apie šaldymo prietaisą jiems paaiškinta tiek, kad galėtų jį valdyti saugiai. Vaikai turi gebėti atpažinti ir suprasti galimus netinkamo naudojimo pavojus.
- ▶ Vaikai negali šaldymo prietaiso valyti arba prižiūrėti neprižiūrimi.
- ▶ Prižiūrėkite vaikus, esančius netoli šaldymo prietaiso. Jiems niekada neleiskite žaisti su šaldymo prietaisu.
- ▶ Pavojus uždusti! Vaikai žaisdami gali įsivynioti į pakavimo medžiagą (pvz., plėvelę) arba užsimauti ją ant galvos ir uždusti. Pakavimo medžiagas laikykite vaikams nepasiekiamoje vietoje.

## Techninė sauga

- ▶ Buvo patikrintas šaltnešio kontūro sandarumas. Šis šaldymo prietaisas atitinka nustatytus saugos reikalavimus bei taikomas ES direktyvas.



Jei šaldymo kontūras pažeistas: šaltnešis ir alyva gali išbėgti ir užsidegti.

- ▶ Įspėjimas: gaisro pavojus / degiosios medžiagos! Šis simbolis yra ant kompresoriaus ir informuoja apie degias medžiagas. Nenuļupkite šio lipduko.

Sudėtyje esantis šaltnešis (duomenys specifikacijų lentelėje) nekenkia aplinkai, tačiau yra degus.

Naudojant šį aplinkai nekenkiantį šaltnešį, šiek tiek padidėja prietaiso veikimo garsai. Be veikiančio kompresoriaus garsų taip pat gali girdėtis tekėjimo per visą šaldymo kontūrą garsas. Šių garsų išvengti, deja, neįmanoma, tačiau jie neturi įtakos šaldymo prietaiso veikimui.

Transportuodami, montuodami arba statydami prietaisą, stenkitės nepažeisti šaldymo kontūro dalių. Ištryškęs šaltnešis gali sužaloti akis, o išbėgęs – užsidegti.

Jeigu pastebėjote pažeidimus:

- venkite atviros ugnies arba degių šaltinių;
- atjunkite šaldymo prietaisą nuo maitinimo tinklo;

## Saugos nurodymai ir įspėjimai

---

- kelias minutes vėdinkite patalpą, kurioje stovi šaldymo prietaisas;
- informuokite garantinio aptarnavimo skyrių.

▶ Kuo daugiau prietaise šaltnešio, tuo didesnė turi būti patalpa, kurioje prietaisas bus statomas. Įvykus nuotėkiui, labai mažose patalpose gali susidaryti degus dujų ir oro mišinys. 8 g šaltnešio turi būti numatyta bent 1 m<sup>3</sup> patalpa. Šaltnešio kiekis nurodytas specifikacijų lentelėje šio šaldymo prietaiso viduje.

▶ Jei vėdinimo ir ventiliacijos angų skerspjūviai uždenkti arba užblokuoti, pažeidus šaldymo kontūrą gali susidaryti degių dujų ir oro mišinys. Būtinai išlaikykite nurodytus vėdinimo ir ventiliacijos angų skerspjūvius. Vėdinimo ir ventiliacijos angų jokiu būdu neuždenkite arba kitaip neužblokuokite.

▶ Prietaiso specifikacijų lentelėje pateikti prijungimo duomenys (saugikliai, dažnis, įtampa) turi atitikti elektros tinklo duomenis, kad šaldymo prietaisas nesugestų. Prieš jungdami juos palyginkite. Jeigu abejojate, pasikonsultuokite su elektriku.

▶ Šaldymo prietaiso elektros saugumas užtikrinamas tik tada, kai jis prijungiamas prie žeminimo sistemos, įrengtos pagal reikalavimus. Tai pagrindinė saugos sąlyga ir jos laikytis privaloma. Jeigu abejojate, elektros instaliaciją patikėkite patikrinti elektrikui.

▶ Galimas epizodinis arba nepertraukiamas eksploatavimas su autonominė arba tinklo sinchronine elektros tiekimo sistema (pavyzdžiui, autonominiiais elektros tinklais, rezervinėmis sistemomis). Eksploatavimo sąlyga, kad elektros tiekimo sistema atitiktų EN 50160 arba panašių standartų nustatytąsias vertes.

Buitinėje instaliacijoje ir šiame "Miele" produkte numatytų saugos priemonių funkcijos ir veikimo principas turi būti užtikrinti veikiant autonominiu ir ne tinklo sinchroniniu režimu arba pakeisti lygiavertėmis įrengimo priemonėmis. Kaip, pavyzdžiui, aprašyta naujausios redakcijos VDE-AR-E 2510-2.

▶ Kad, esant avarinei situacijai, šaldymo prietaisą būtų galima greitai atjungti nuo maitinimo tinklo, kištukinis lizdas turi būti ne užpakalinėje prietaiso pusėje ir lengvai prieinamas.

▶ Jei jungimo į tinklą laidas yra pažeistas, nedelsiant atjunkite šaldymo prietaisą nuo maitinimo tinklo. Kreipkitės į klientų aptarnavimo skyrių.

- ▶ Pažeistą jungimo į tinklą laidą leidžiama keisti tik specialiu to paties tipo jungimo į tinklą laidu (galima įsigyti “Miele” internetinėje parduotuvėje arba “Miele” klientų aptarnavimo skyriuje). Saugumo sumetimais pakeisti gali tik kvalifikuotas specialistas arba “Miele” klientų aptarnavimo skyrius.
  - ▶ Kelių kištukų lizdai arba ilginamieji laidai neužtikrina reikiamos saugos (gaisro pavojus). Jų nenaudokite šaldymo prietaisą jungdami prie elektros tinklo.
  - ▶ Drėgmei patekus ant įtampingųjų dalių ar jungiamojo laido, gali įvykti trumpasis jungimas. Todėl nestatykite prietaiso ten, kur drėgna arba gali užtikšti vandens (pvz., garaže, skalbykloje ir pan.).
  - ▶ Šio šaldymo prietaiso negalima naudoti nestacionariose vietose (pavyzdžiui, laivuose).
  - ▶ Šaldymo prietaiso pažeidimai gali turėti įtakos jūsų saugai. Ieškokite atpažįstamų pažeidimų. Niekada neeksploatuokite pažeisto šaldymo prietaiso.
  - ▶ Prietaisas nėra skirtas naudoti kaip įmontuojamas.
  - ▶ Prieš įrengiant, atliekant techninės priežiūros ir remonto darbus, šaldymo prietaisą reikia atjungti nuo elektros tinklo. Šaldymo prietaisas laikomas atjungtu nuo elektros tinklo, jeigu:
    - išjungti elektros instaliacijos saugikliai arba
    - visiškai išsukti elektros instaliacijos įsukamieji saugikliai arba
    - jungiamasis laidas yra atskirtas nuo elektros tinklo. Norėdami ištraukti elektros laidą su kištuku, netraukite už elektros laido, bet imkite už kištuko.
  - ▶ Dėl netinkamai atliktų įrengimo ir techninės priežiūros ar remonto darbų naudotojui gali kilti didelių pavojų, už kuriuos gamintojas neat-sako.
- Įrengimo ir techninės priežiūros arba remonto darbus gali atlikti tik kvalifikuotas specialistas arba “Miele” klientų aptarnavimo skyrius.
- ▶ Jei šaldymo prietaisą remontuoja nekvalifikuotas specialistas ar ne “Miele” klientų aptarnavimo skyrius, prarandama teisė į garantiją.
  - ▶ Sugedusius komponentus rekomenduojame pakeisti originaliomis atsarginėmis dalimis. “Miele” užtikrina, kad tik tinkamai įmontuotos originalios atsarginės dalys atitinka visus saugos reikalavimus, taip pat išsaugoma teisė į garantiją.

## Saugos nurodymai ir įspėjimai

---

▶ Dėl keliamųjų aukštųjų reikalavimų (pvz., temperatūrai, drėgmei, cheminiam atsparumui, atsparumui dilimui ir vibracijai) šiame šaldymo prietaise yra įrengta speciali apšvietimo priemonė. Šį apšvietimą leidžiama naudoti tik pagal numatytąją paskirtį. Apšvietimas nėra skirtas patalpoms apšviesti. Pakeisti gali tik kvalifikuotas specialistas arba "Miele" klientų aptarnavimo skyrius. Šiame šaldymo prietaise naudojami keli šviesos šaltiniai, atitinkantys bent F energijos vartojimo efektyvumo klasę.

### Tinkamas montavimas

- ▶ Montuojant šaldymo prietaisą, būtina vadovautis pridėta montavimo instrukcija.
- ▶ Pakeiskite durelių atidarymo kryptį (jeigu reikia), kaip nurodyta montavimo instrukcijoje.
- ▶ Šaldymo prietaisus, kurių modelio atpažinimo numeryje yra "S" simbolis, galima statyti vieną šalia kito kaip "Side-by-Side" derinį:
  - Statydami prietaisą vadovaukitės pridėta montavimo instrukcija.
  - Nesumaišykite durelių atidarymo krypties, nes šaldymo prietaisų montavimo tvarka nurodyta iš anksto.
- ▶ Transportuodami arba įmontuodami šaldymo prietaisą visada dėvėkite apsaugines pirštines.
- ▶ Šaldymo prietaisas yra labai sunkus ir atidarius arba palikus atidarytas dureles gali pasvirti į priekį ir apvirsti:
  - Šaldymo prietaisą transportuoti arba perkelti į kitą vietą turi ne mažiau kaip 2 asmenys.
  - Šaldymo prietaiso durelių lankstus turi keisti ne mažiau kaip 2 asmenys.
  - Šaldymo prietaisą montuoti turi ne mažiau kaip 2 asmenys.
  - Montuodami niekada nepalikite šaldymo prietaiso be priežiūros.

### Tinkamas naudojimas

▶ Šaldymo prietaisas skirtas tam tikrai klimato klasei (kambario temperatūros diapazonas), kurios būtina laikytis. Klimato klasė nurodyta specifikacijų lentelėje šaldymo prietaiso viduje. Kuo žemesnė aplinkos temperatūra, tuo ilgesnė kompresoriaus prastovos trukmė, o šaldymo prietaisas negali palaikyti nustatytos temperatūros.

## Saugos nurodymai ir įspėjimai

---

- ▶ Jokiū būdu neuždenkite arba kitaip neužstatykite vėdinimo ir ventiliacijos angų. Tai padarius nebus užtikrintas tinkamas oro srautas. Dėl to padidėja energijos sąnaudos ir gali būti pažeisti komponentai.
- ▶ Maisto produktai, kurių sudėtyje yra riebalų arba aliejaus, gali apgadinti prietaisą! Jei šaldymo prietaise arba prietaiso durelėse laikote maisto produktus, kurių sudėtyje yra riebalų ar aliejaus, įsitikinkite, kad išbėgę riebalai arba aliejus negalės patekti ant plastikinių šaldymo prietaiso dalių. Dėl atsiradusio įtempio plastikas gali įtrūkti arba įskilti.
- ▶ Gaisro ir sproginimo pavojus dėl degių dujų mišinių! Šaldymo prietaise nelaikykite sprogiųjų medžiagų ir gaminių su degiomis inertinėmis dujomis (pvz., aerolių balionėlių). Degūs dujų mišiniai gali užsidegti dėl elektrinių komponentų. Atitinkamus aerolių balionėlius padės atpažinti etiketėje pateikta informacija arba pavaizduotas ugnies simbolis. Nutekėjusios dujos gali užsidegti dėl elektrinių komponentų.
- ▶ Sproginimo pavojus! Šaldymo prietaise nenaudokite jokių kitų elektrinių prietaisų (pvz., minkštiesiems valgomiesiems ledams gaminti). Tai gali sukelti kibirkščiavimą.
- ▶ Pavojus susižeisti ir apgadinti prietaisą! Nedėkite į šaldiklį gėrimų su angliarūgšte arba skysčių, kurie gali užšalti, skardinių ir butelių. Skardinės arba buteliai gali sprogti.
- ▶ Pavojus susižeisti ir apgadinti prietaisą! Jeigu gėrimų butelius vėsinate šaldiklio skyriuje, nepamirškite jų išimti ne vėliau kaip po valandos. Buteliai gali sprogti!
- ▶ Pavojus susižeisti! Nelieskite užšaldytų produktų ir metalinių dalių šlapiomis rankomis. Gali prišalti rankos.
- ▶ Pavojus susižeisti! Niekada nekiškite į burną ką tik iš šaldiklio išimtų ledo kubelių ir ledų ant pagaliukų, ypač vandeninių. Dėl labai žemos produktų temperatūros gali prišalti lūpos arba liežuvis.
- ▶ Neužšaldykite pakartotinai aptirpusių arba atitirpusių maisto produktų. Kuo greičiau juos suvartokite, nes maisto produktai netenka savo maistinės vertės ir sugenda. Keptus arba virtus maisto produktus galite pakartotinai užšaldyti.
- ▶ Valgant per ilgai laikytus maisto produktus galima apsinuodyti. Laikymo trukmė priklauso nuo daugelio veiksnių, pavyzdžiui, šviežumo, maisto produkto kokybės ir laikymo temperatūros. Atkreipkite dėmesį į laikymo datą ir maisto produkto gamintojo laikymo nurodymus!

## Saugos nurodymai ir įspėjimai

---

▶ Net jei norite, kad maisto produktai kuo greičiau sušaltų, draudžiama viršyti didž. šaldymo našumą. Didž. šaldymo našumas per 24 val. nurodytas specifikacijų lentelėje “Šaldymo našumas ... kg / 24 val.”.

### Nerūdijančiojo plieno prietaisams taikoma:

▶ Klijai gali pažeisti nerūdijančiojo plieno paviršiaus sluoksnį, dėl ko nebus užtikrintas nuo nešvarumų saugantis poveikis. Ant nerūdijančiojo plieno paviršiaus niekada nekljuokite lipnių lapelių, skaidrios lipnios juostos, maskuojamosios lipnios juostos arba kitų lipnių priemonių.

▶ Paviršius braižosi. Gali subraižyti net magnetai.

### Priedai ir atsarginės dalys

▶ Rekomenduojame naudoti originalius “Miele” priedus. Jei tvirtinamos arba montuojamos kito gamintojo dalys, galima prarasti teisę į garantiją ir (arba) atsakomybę už gaminį.

▶ Originalias “Miele” atsargines dalis galima įsigyti bent 10 metų ir iki 15 metų po jūsų šaldymo prietaiso serijinės gamybos nutraukimo.

### Valymas ir priežiūra

▶ Netepkite durų tarpiklio aliejumi arba riebalais. Dėl jų durų tarpiklis ilgainiui tampa porėtas.

▶ Įspėjimas! Nenaudokite jokių mechaninių arba kitokių pagalbinių atitirpinimą skatinančių priemonių, jeigu jos nėra rekomenduojamos gamintojo.

▶ Valymo garais prietaiso garų gali patekti ant įtampingųjų dalių ir sukelti trumpąjį jungimą.

Šaldymo prietaiso niekada nevalykite valymo garais prietaisu.

▶ Aštriabriauniai arba smailūs daiktai gali pažeisti refrižeratorių ir sugadinti šaldymo prietaisą. Nenaudokite smailių arba aštriabriaunių daiktų norėdami:

- pašalinti šerkšną ir ledą;
- atlupti prišalusius ledo indelius ir maisto produktus.

▶ Norėdami atitirpinti, niekada nedėkite į šaldymo prietaisą elektrinių šildytuvų arba žvakių. Plastiko pažeidimo pavojus.

► Nenaudokite jokių purškiamų ar skystų ledo tirpinimo priemonių. Dėl naudojamų purškiamų aerosolinių ledo tirpinimo priemonių ir skysčių nuo apledėjimo gali susiformuoti sprogiosios dujos, kurių sudėtyje gali būti plastiką ardančių tirpiklių ar propelentų arba sveikatai kenksmingų medžiagų.

# Saugos nurodymai ir įspėjimai

---

## Transportavimas

- ▶ Šaldymo prietaisą visada transportuokite vertikaliai ir transportavimo pakuotėje, kad jis nebūtų pažeistas.
- ▶ Pavojus susižeisti ir apgadinti prietaisą! Šaldymo prietaisas yra labai sunkus, transportuokite jį tik padedami kito asmens.

## Seno prietaiso utilizavimas

- ▶ Žaidžiantys vaikai gali užsidaryti šaldymo prietaise ir uždusti.
  - Išimkite prietaiso dureles.
  - Išimkite stalčius.
  - Lentynas sudėkite šaldymo prietaise taip, kad vaikai negalėtų paprastai įlipti.
  - Prireikus sugadinkite savo seno šaldymo prietaiso durelių spynelę. Taip apsaugosite žaidžiančius vaikus, kad jie neužsidarytų ir jų gyvybei nekiltų pavojus.
- ▶ Elektros smūgio pavojus!
  - Nuo jungimo į tinklą laido nukirpkite tinklo kištuką.
  - Nupjaukite seno prietaiso jungimo į tinklą laidą.

Kištuko ir jungimo į tinklą laido nešalinkite kartu su buitinėmis atliekomis.

- ▶ Vykdamat utilizavimą ir po jo užtikrinkite, kad šaldymo prietaisas nebūtų laikomas šalia benzino arba kitų degiųjų dujų ar skysčių.

- ▶ Gaisro pavojus dėl išsiliejusios alyvos arba šaltnešio! Prietaise naudojamas šaltnešis ir alyva yra degūs. Išsiliejęs šaltnešis arba alyva gali užsidegti, jei koncentracija pakankamai didelė ir jie liečiasi su išoriniu šilumos šaltiniu.

Utilizuodami prietaisą įsitikinkite, kad šaldymo kontūras liks nepažeistas. Taip išvengsite nekontroliuojamo šaltnešio (duomenys nurodyti specifikacijų lentelėje) ir alyvos nuotėkio.

- ▶ Ištryškus šaldomajai medžiagai gali būti sužalotos akys! Nepažeiskite šaldymo kontūro dalių, pavyzdžiui:

- užkimšdami garintuvo šaldomosios medžiagos kanalus;
- užlenkdami vamzdelius;
- nugrandydami paviršinius sluoksnius.

# Saugos nurodymai ir įspėjimai

---

## Simbolis ant kompresorius (atsižvelgiant į modelį)

Šis ženklas svarbus tik perdirbimui. Prietaisas yra visiškai saugus!



► Prarijus ar patekus į kvėpavimo takus, kompresoriaus aliejus gali būti mirtinas.

## Pakuotės utilizavimas

Pakuotė, skirta prietaiso gabenimui, apsaugo jį nuo pažeidimų gabenant. Pakavimo medžiagos pasirinktos atsižvelgiant į ekologinį tvarumą ir techninius utilizavimo veiksnius, jas galima perdirbti.

Grąžinant pakuotę perdirbimui, taupomos žaliavos. Pasinaudokite konkrečių medžiagų surinkimo punktais ir grąžinimo galimybėmis. Jums prietaisą pardavęs "Miele" pardavėjas pakuotę priims atgal.

## Seno prietaiso utilizavimas

Elektros ir elektroniniuose prietaisuose naudojamos vertingos medžiagos. Juose taip pat yra medžiagų, mišinių ir konstrukcinių elementų, kurie reikalingi nepriekaištingam įrangos veikimui bei saugumui užtikrinti. Patekusios į buitines atliekas arba naudojamos netinkamai, šios medžiagos gali pakenkti žmonių sveikatai ir aplinkai. Senos įrangos jokiū būdu nemeskite kartu su buitinėmis atliekomis.



Pasirūpinkite, kad Jūsų šaldymo prietaisas nebūtų pažeistas, iki kol bus išgabentas tinkamai ir saugiai utilizuoti. Taip užtikrinsite, kad šaldymo kontūre naudojami šaltnešis ir kompresoriaus alyva negalėtų patekti į aplinką.

Pristatykite prietaisą į artimiausią nenaudojamos elektros ir elektroninės įrangos nemokamo surinkimo punktą perdirbimui ir utilizavimui, grąžinkite pardavėjui arba "Miele". Prieš pristatydami seną prietaisą utilizuoti, ištrinkite visus asmeninius duomenis. Įstatymuose numatyta tvarka esate įpareigotas išimti iš

prietaiso senas baterijas ir akumuliatorius, kurių nereikia išardyti. Taip pat galima išimti ir nepažeisti lempas. Pristatykite juos į specializuotą surinkimo punktą, kur šie yra neatlygintinai surenkami. Pasirūpinkite, kad išvežti skirta sena įranga būtų laikoma vaikams nepasiekiamoje vietoje.

## Taip sutaupysite energijos ...

- Pastatymo vieta** Padidėjus aplinkos temperatūrai, šaldymo prietaisais šaldys dažniau, todėl suvartos daugiau energijos. Todėl:
- Statykite šaldymo prietaisą gerai vėdinamoje patalpoje.
  - Nestatykite šaldymo prietaiso šalia šilumos šaltinių (radiatorių, viryklės).
  - Saugokite šaldymo prietaisą nuo tiesioginių saulės spindulių.
  - Palaikykite idealią patalpos temperatūrą, kuri neviršytų 20 °C.
  - Stenkitės neuždengti ventiliacijos ir vėdinimo angų, reguliariai išvalykite iš jų dulkes.
- Temperatūros nustatymas** Kuo žemesnė nustatyta temperatūra, tuo didesnės energijos sąnaudos! Rekomenduojama rinktis šiuos nustatymus:
- Šaldiklio zona –18 °C.
- Naudojimas** Dėl patenkančios šilumos ir sutrikusios oro cirkuliacijos padidėja energijos sąnaudos. Todėl:
- Prietaiso dureles visada stenkitės atidaryti tik trumpam. Tinkamai išdėstyti maisto produktai leis greičiau susiorientuoti.
  - Tada vėl kruopščiai uždarykite prietaiso dureles.
  - Jei ketinate sudėti į šaldymo prietaisą šiltus maisto produktus ir gėrimus, leiskite jiems pirmiausia atvėsti.
  - Maisto produktus sudėkite tinkamai supakuotus arba uždengtus.
  - Neperkraukite stalčių, kad galėtų cirkuliuoti oras.
  - Užšaldytus produktus atitirpinkite šaldytuvo zonoje.
  - Stalčių ir lentynų išdėstymas turėtų būti toks pat, kaip ir pristatymo metu.
  - Tarp prietaiso galinės sienelės ir sienos išlaikykite 25 mm atstumą.

## Pastatymo vieta

 Šilumą atiduodantys prietaisai gali sukelti gaisrą ir sugadinti prietaisą!

Jie gali užsidegti ir uždegti šaldymo prietaisą.

Įsitikinkite, kad jungimo į tinklą laidas nesiliečia su kitais šilumos šaltiniais.

Ant šaldymo prietaiso nestatykite šilumą atiduodančių prietaisų, pvz., mini orkaitių, dvigubų kaitviečių arba skrudintuvų.

 Gaisro ir pažeidimo pavojus dėl atviros liepsnos!

Nuo atviros liepsnos prietaisas gali užsidegti.

Atviros liepsnos židinių, pvz., žvakių, nedėkite šalia prietaiso.

 Gaisro ir sugadinimo pavojus dėl neteisingo pastatymo.

Tinklo kištukas ir jungimo į tinklą laidas negali liestis prie galinės šaldymo prietaiso pusės, nes prietaiso vibracija gali juos pažeisti, gali įvykti trumpasis jungimas.

Tinklo kištukas ir jungimo į tinklą laidai negali liestis prie šaldymo prietaiso.

Jungimo į tinklą laidai negali būti prispausti ar pažeisti.

Į tuos pačius maitinimo lizdus šaldymo prietaiso galinėje pusėje nejunkite jokių kitų prietaisų.

Už prietaiso nedėkite ir nenaudokite daugiakontakčių kištukinių lizdų arba ilgintuvų bei kitų elektroninių prietaisų (tokių kaip, pvz., halogenų transformatoriai).

Prietaiso pastatymo vieta turi būti horizontali ir lygi, jos aukštis turi būti toks pat, kaip šalia esančių grindų.

 Pavojus pažeisti prietaisą dėl didelės oro drėgmės!

Dėl didelės oro drėgmės ant šaldymo prietaiso išorinių sienelių gali formuotis kondensatas.

Kondensatas gali sukelti prietaiso išorinių sienelių koroziją.

Norėdami to išvengti, šaldymo prietaisą statykite gerai vėdinamoje, sausoje patalpoje su įrengta oro kondicionavimo sistema.

Prietaisą įmontavę / pastatę patikrinkite, ar dūrelės tinkamai užsidaro, ar šaldymo prietaisas įmontuotas / pastatytas laikantis visų nurodymų. Būtina užtikrinti, visos vėdinimo ir ventiliacijos angos būtų pakankamo dydžio.

Pasirinkdami pastatymo vietą, turėkite omenyje, kad šaldymo prietaisą pastatę šalia radiatoriaus, viryklės arba kito šilumos šaltinio, padidinsite prietaiso energijos sąnaudas. Venkite tiesioginių saulės spindulių. Aukštesnė aplinkos temperatūra didina energijos sąnaudas, nes kompresorius veikia ilgiau.

## Klimato klasė

Šaldymo prietaisas skirtas tam tikrai klimato klasei (kambario temperatūros diapazonas), kurios būtina laikytis.

Kuo žemesnė patalpos temperatūra, tuo trumpiau veikia kompresorius. Šaldymo prietaise gali pakilti temperatūra, todėl galima patirti materialinę žalą.

Klimato klasė nurodyta specifikacijų lentelėje šaldymo prietaiso viduje.

Prietaisą statykite sausoje, gerai vėdinamoje patalpoje.

Klimato klasė	Aplinkos temperatūra
SN	nuo 10 iki 32 °C
N	nuo 16 iki 32 °C
ST	nuo 16 iki 38 °C
T	nuo 16 iki 43 °C
SN-ST	nuo 10 iki 38 °C
SN-T	nuo 10 iki 43 °C

Nepriekaištingas prietaiso veikimas bus užtikrintas, jei SN klimato klasės šaldiklis bus naudojamas žemesnės temperatūros patalpose (iki -15 °C).

## Reikalavimai vėdinimo ir ventiliacijos angoms

⚠ Dėl nepakankamo vėdinimo kyla gaisro ir prietaiso pažeidimo pavojus. Jeigu šaldymo prietaisas nepakankamai vėdinamas, dažniau įsijungia ir ilgiau veikia kompresorius. Dėl to padidėja energijos sąnaudos ir pakyla kompresoriaus darbinė temperatūra. Dėl to gali būti pažeistas šaldymo prietaisas.

Užtikrinkite tinkamą vėdinimo oro tiekimą ir ištraukimą:

Būtinai išlaikykite nurodytus vėdinimo ir ventiliacijos angų skerspjūvius.

Vėdinimo ir ventiliacijos angų jokiū būdu neuždenkite arba kitaip neužblokuokite.

Reguliariai iš ventiliacijos zonų valykite dulkes ir nešvarumus.

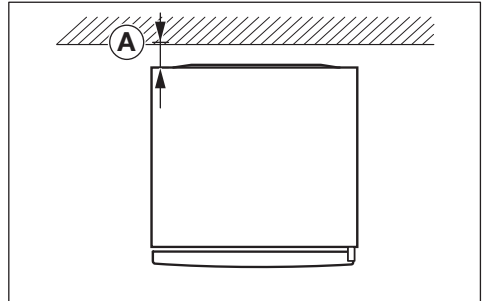

Nustatant energijos sąnaudas buvo naudojamas  $\text{A} = 25$  mm atstumas tarp prietaiso užpakalinės sienelės ir sienos. Jei atstumas iki sienos mažesnis negu 25 mm, šaldymo prietaisas veikia įprastai, tačiau šiek tiek padidėja jo energijos sąnaudos. Jei aplinkos temperatūra aukšta, taip pat gali susidaryti kondensatas.

Oras už šaldymo prietaiso užpakalinės sienelės sušyla. Todėl būtina pasirūpinti tinkama ventiliacija (žr. skyrių "Prietaiso matmenys").

# Įrengimas

## Kelių šaldymo prietaisų pastatymas vieno šalia kito

⚠ Ant išorinių prietaisų sienelių susikaupus kondensatui, prietaisas gali sugesti.

Jeigu didelė oro drėgmė, ant prietaiso išorinių sienelių gali pradėti kauptis kondensatas ir sukelti prietaiso koroziją.

Todėl šaldymo prietaiso **niekada** nestatykite **šalia** kitų šaldymo prietaisų. Tarp šaldymo prietaisų būtina palikti maž. 70 mm atstumą.

### Statymas “Side-by-Side” (atsižvelgiant į modelį)

Jūsų šaldiklį galima statyti kito šaldytuvo kairėje, nes dešinėje šoninėje sienelėje yra integruotas šildymo elementas (žr. skirsinį “Prietaiso matmenys”).

Šaldytuvo kairėje šoninėje sienelėje taip pat turi būti integruotas šildymo elementas.

**Patarimas:** pasiteiraukite prekybos partnerio, kokie deriniai galimi su jūsų šaldymo prietaisu.

Atsižvelgiant į modelį, prie šaldiklio pridamas “Side-by-Side” konstrukcinių elementų rinkinys. Montavimo instrukcijoje aprašyta, kaip šaldymo prietaisus statyti vieną šalia kito.

📄 “Side-by-Side” būdu montuokite pagal montavimo instrukciją (žr. QR kodą).



M.-Nr. 12196150

## Durelių atidarymo krypties keitimas

⚠ Dėl didelio durelių svorio kyla pavojus susižaloti ir apgadinti dureles. Jeigu durelių atidarymo kryptį keičia vienas asmuo, padidėja pavojus susižaloti ir apgadinti prietaisą. Durelių atidarymo kryptį keiskite padedami kito asmens.

⚠ Pavojus pažeisti elektrinius komponentus.

Lankste (atsižvelgiant į modelį) yra įtampą tiekiančių komponentų.

Prieš keisdami durelių atidarymo kryptį, ištraukite tinklo kištuką iš maitinimo lizdo.

📄 Durelių atidarymo kryptį keiskite pagal montavimo instrukciją (žr. QR kodą).



M.-Nr. 12083750

### Spausdintinės montavimo instrukcijos versijos užsakymas

Iš “Miele” galite nemokamai užsisakyti spausdintinę montavimo instrukciją.

Visi “Miele” kontaktiniai duomenys nurodyti šio dokumento gale. Įveskite gaminio tipą ir serijos numerį, kuriuos rasite identifikacinėje plokštelėje.

## Šaldymo prietaiso pastatymas

**⚠ Pavojus susižaloti ir apgadinti prietaisą šiam apvirtus!**  
Jeigu šaldymo prietaisą stato vienas asmuo, padidėja pavojus susižaloti ir apgadinti prietaisą.  
Šaldymo prietaisą statykite tik padedant kitam asmeniui.

**⚠ Pažeidimo pavojus atsitrenkus prietaiso durelėms!**  
Prietaiso durelės gali atsitrenkti į patalpos sieną ir susilamdyti.  
Prieš pastatydami prietaisą įmontuokite durelių atidarymo ribotuvą.  
Apsaugokite prietaiso dureles nuo smūgio, pvz., ant patalpos sienos užklijuokite veltinio padukus.

**⚠ Pavojus apgadinti grindis!**  
Stumdami prietaisą, rizikuojate pažeisti grindis.  
Stumkite atsargiai, kad nesubraižytumėte grindų.

Kad šaldymo prietaisą būtų lengviau pastatyti, užpakalinėje prietaiso pusėje, viršuje yra transportavimo rankenos, o apačioje – transportavimo ratukai (ne visuose modeliuose).

Statykite tik tuščią šaldymo prietaisą.

- Prijunkite šaldymo prietaisą prie elektros tinklo, kaip aprašyta skyriuje “Elektros jungtis”.
- Šaldymo prietaisą atsargiai stumkite į numatytąją pastatymo vietą.
- Pastatykite šaldymo prietaisą prietaiso užpakaline sienele prie sienos, atsižvelgdami į reikiamą atstumą.

## Šaldymo prietaiso išlygiavimas

**⚠ Iškritus durelėms arba apvirtus šaldymo prietaisui kyla pavojus susižaloti ir apgadinti turimą!**  
Jeigu apatinio atraminio laikiklio kojelė nelygiai stovi ant grindų, prietaiso durelės gali iškristi, šaldymo prietaisas gali apvirsti.  
Komplekte esančiu veržliarakčiu sukite atraminę kojelę, kol ši atsirems į grindis.  
Tada atraminę kojelę pasukite dar kartą apie ketvirtį apsisukimo.

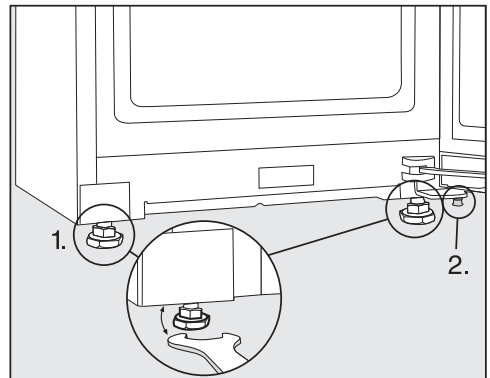

- Gulsčiu ir pridėtu veržliarakčiu šaldymo prietaisą išlygiuokite, paremkite prietaiso dureles.
1. Sureguliuokite priekines kojeles.
  2. Reguluojamą papildomą kojelę sukite atgal, kol ši atsirems į grindis. Tada atraminę kojelę pasukite dar kartą apie ketvirtį apsisukimo.

# Įrengimas

## Šaldymo prietaiso montavimas virtuvės baldų komplekte

Šaldymo prietaisą galima montuoti tarp virtuvės spintelių.

Nustatant energijos sąnaudas, atstumas tarp prietaiso užpakalinės sienelės ir sienos siekė 25 mm. Jei atstumas iki sienos mažesnis negu 25 mm, šaldymo prietaisas veikia įprastai, tačiau šiek tiek padidėja jo energijos sąnaudos. Jei aplinkos temperatūra aukšta, taip pat gali susidaryti kondensatas.

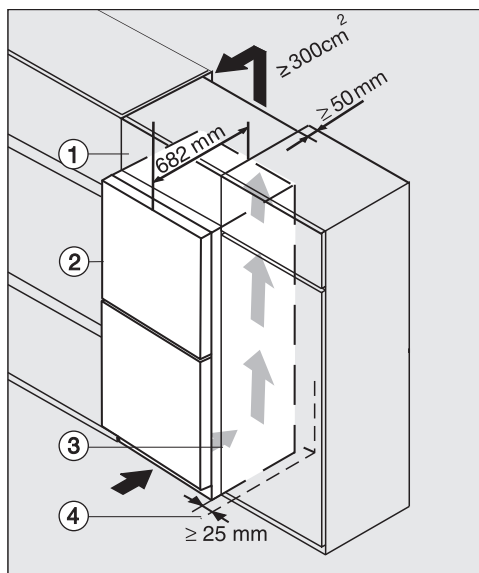

Šaldymo prietaisas su stikliniu priekiu K(S)/FN(S)/KFN 4xxx X **obsidiano juoda / matinė, bb, brilianto balta, bs, grafito pilka**

- ① Viršuje montuojama spintelė
- ② Šaldymo prietaisas, durelių gylis = 82 mm
- ③ Virtuvės spintelė
- ④ Patalpos siena

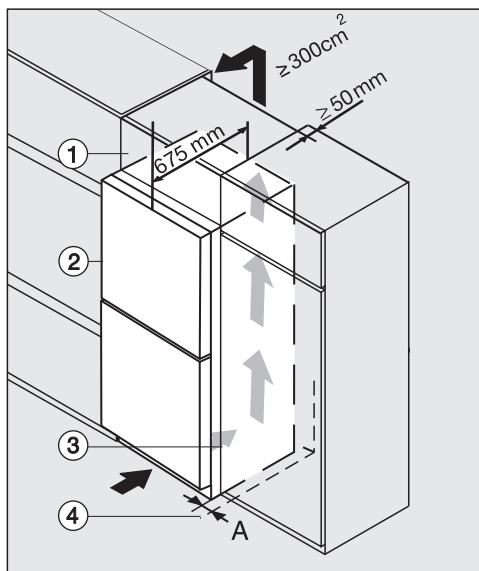

K(S)/FN(S)/KFN 4xxx X **nerūd. plieno / cs, ws, bst, el**

- ① viršuje montuojama spintelė
  - ② Šaldymo prietaisas, durelių gylis = 75 mm
  - ③ Virtuvės spintelė
  - ④ Sieną
- A** = 25 mm (su įleista rankenėle) / 60 mm (su rankenėle)

 Dėl nepakankamo vėdinimo kyla gaisro ir prietaiso pažeidimo pavojus. Jeigu šaldymo prietaisas nepakankamai vėdinamas, dažniau įsijungia ir ilgiau veikia kompresorius. Dėl to padidėja energijos sąnaudos ir pakyla kompresoriaus darbinė temperatūra. Dėl to gali būti pažeistas šaldymo prietaisas.

Užtikrinkite tinkamą vėdinimo oro tiekimą ir ištraukimą:

Būtinai išlaikykite nurodytus vėdinimo ir ventiliacijos angų skerspjūvius.

Vėdinimo ir ventiliacijos angų jokiū būdu neuždenkite arba kitaip neužblokuokite.

Reguliariai iš ventiliacijos zonų valykite dulkes ir nešvarumus.

Kuo didesnės vėdinimo ir ventiliacijos išpjovos, tuo efektyviau kompresorius taupo energiją.

- Šaldymo prietaisą pastatykite šalia virtuvės spintelės.

- Prietaiso priekinė dalis turi išsikišti pro virtuvės spintelės priekį ne mažiau, nei siekia durelių gylis. Taip galėsite nekludomai varstyti prietaiso dureles.
- Statant šaldymo prietaisą prie patalpos sienos ④, lankstų pusėje, tarp patalpos sienos ④ ir šaldymo prietaiso ② būtina palikti **(A)** atstumą.
- Jeigu šaldymo prietaiso aukštį norite sulyginti su virtuvės spintelėmis, galima naudoti viršuje montuojamą spintelę ①.

Per visą viršutinės spintelės plotį būtina numatyti maž. 50 mm gylio ištraukiamojo oro liniją.

Kad sušilęs oras galėtų netrukdomai pasišalinti, vėdinimo ir ventiliacijos skerspjūviai po patalpos lubomis turi siekti bent 300 cm<sup>2</sup>.

# Įrengimas

## Prietaiso matmenys

### Pastatymo matmenys / vaizdas iš viršaus

FNS 4882 ... edt/cs

Visi matmenys nurodyti milimetrais.

Kad būtų užtikrintas tinkamas šaldymo prietaiso veikimas, turi būti išlaikyti nurodyti vėdinimo ir ventilacijos angų skerspjuviai.

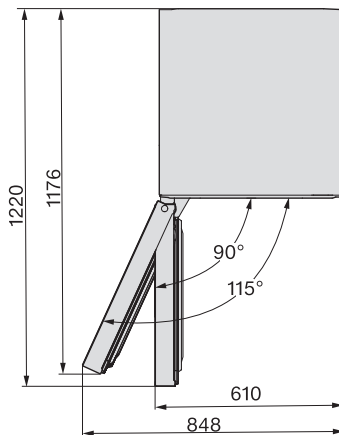
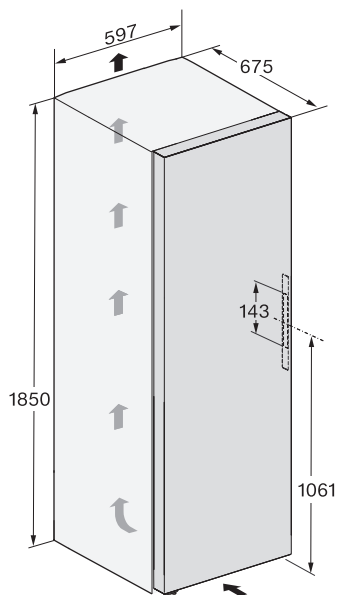

## Jungtys

FNS 4882 ... edt/cs

Visi matmenys nurodyti milimetrais.

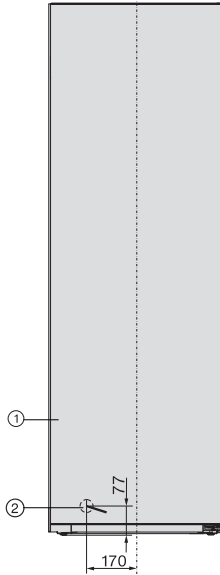

- ① Vaizdas iš priekio
- ② Maitinimo laidas, ilgis = 2100 mm  
Jeigu reikalingas ilgesnis maitinimo laidas, jį galima įsigyti “Miele” klientų aptarnavimo skyriuje.

# Įrengimas

## Pastatymo matmenys / vaizdas iš viršaus

FNS 4882 ... edt/cs + KS 4885 ... edt/cs

Daugiau informacijos ieškokite šio skyriaus poskyryje “Kelių šaldymo prietaisų montavimas – pastatymas “Side-by-Side” ir montavimo instrukcijoje, kuri pridėta prie “Side-by-Side” montavimo rinkinio.

Visi matmenys nurodyti milimetrais.

Kad būtų užtikrintas tinkamas šaldymo prietaisų veikimas, būtina išlaikyti nurodytus vėdinimo ir ventilacijos angų skerspjuvius.

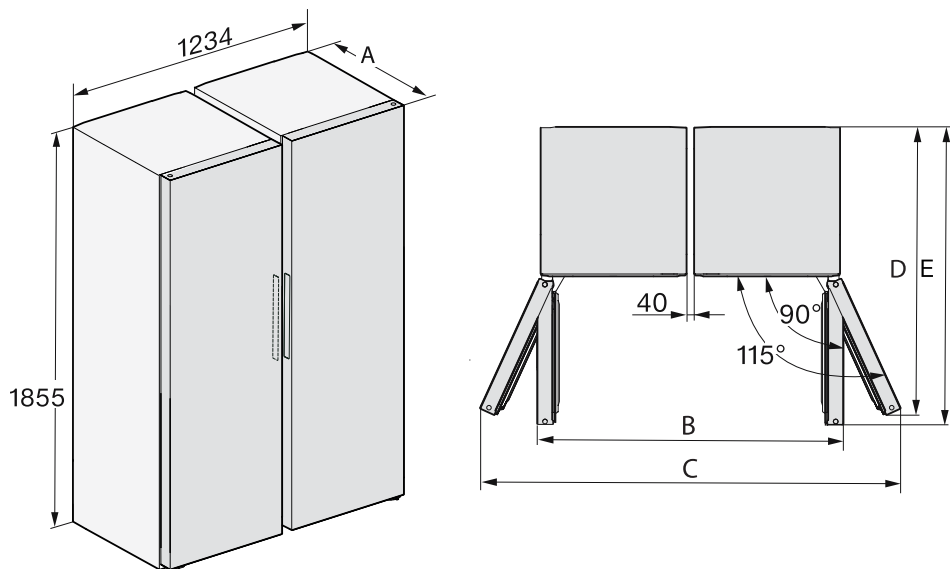

	<b>A</b>	<b>B</b>	<b>C</b>	<b>D</b>	<b>E</b>
FNS 4882 D edt/cs + KS 4887 DD edt/cs	675	1260	1736	1176	1220

## Pastatymo matmenys / vaizdas iš viršaus

FNS 4882 ... edt/cs N

Visi matmenys nurodyti milimetrais.

Kad būtų užtikrintas tinkamas šaldymo prietaiso veikimas, turi būti išlaikyti nurodyti vėdinimo ir ventilacijos angų skerspjūviai.

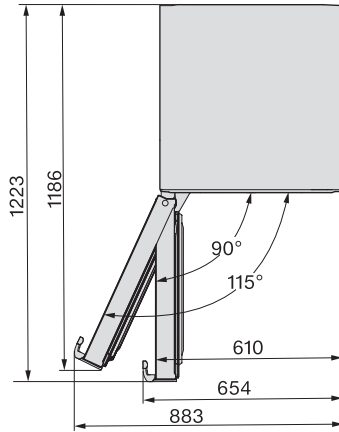
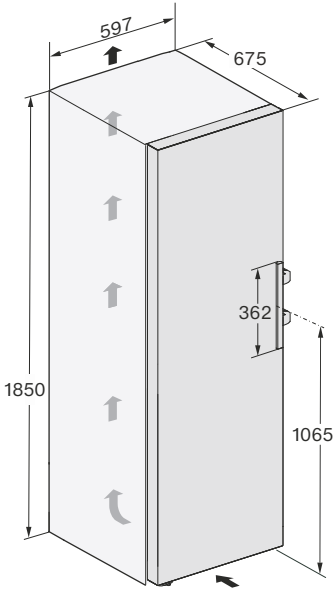

# Įrengimas

---

## Jungtys

FNS 4882 ... edt/cs N

Visi matmenys nurodyti milimetrais.

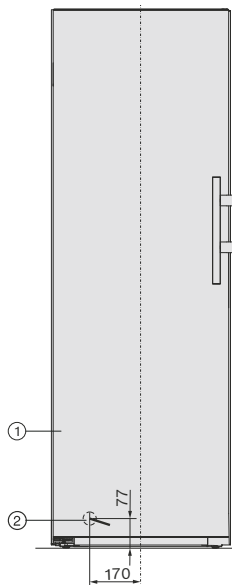

- ① Vaizdas iš priekio
- ② Maitinimo laidas, ilgis = 2100 mm  
Jeigu reikalingas ilgesnis maitinimo laidas, jį galima įsigyti "Miele" klientų aptarnavimo skyriuje.

## Pastatymo matmenys / vaizdas iš viršaus

FNS 4882 ... edt/cs N + KS 4885 ... edt/cs N

Daugiau informacijos ieškokite šio skyriaus poskyryje “Kelių šaldymo prietaisų montavimas – pastatymas “Side-by-Side””.

Visi matmenys nurodyti milimetrais.

Kad būtų užtikrintas tinkamas šaldymo prietaisų veikimas, būtina išlaikyti nurodytus vėdinimo ir ventilacijos angų skerspjūvius.

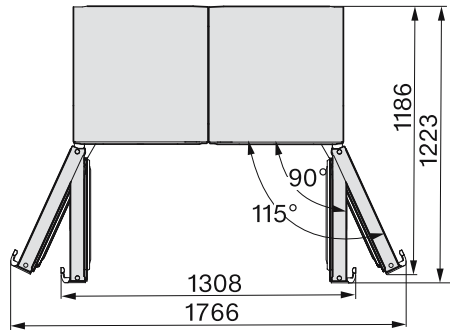
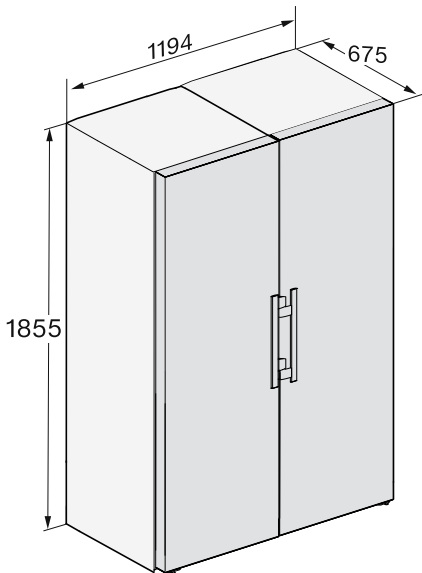

# Įrengimas

## Elektros jungtis

Šaldymo prietaiso jungimui prie maitinimo lizdo su įžeminimu leidžiama naudoti tik kartu su prietaisu pristatomą maitinimo kabelį.

Pastačius šaldymo prietaisą, kištukinis lizdas turi būti lengvai prieinamas. Jeigu kištukinis lizdas sunkiai prieinamas, kiekvienas elektros instaliacijos polius turi turėti skiriamąjį įtaisą.

**⚠ Gaisro pavojus dėl perkaitimo.**

Prietaisą prijungę prie sudėtinių kištukinių lizdų ir ilgintuvų, galite viršyti kabelio apkrovą.

Kad išvengtumėte galimų pavojų, nenaudokite ilgintuvų arba sudėtinių kištukinių lizdų.

Elektros instaliacija turi būti įrengta pagal VDE 0100.

Prietaisui jungti prie namų elektros tinklo saugumo sumetimais rekomenduojama naudoti  tipo liekamosios srovės apsauginį išjungiklį (RCD).

Pažeistas maitinimo laidas gali būti keičiamas tik to paties tipo specialiu maitinimo laidu (galima įsigyti “Miele” garantinės priežiūros skyriuje). Saugumo sumetimais keitimą gali atlikti tik kvalifikuotas specialistas arba “Miele” garantinės priežiūros skyriaus darbuotojas.

Daugiau informacijos apie nominalią imamąją galią ir atitinkamus saugiklius ieškokite naudojimo instrukcijoje arba specifikacijų lentelėje. Šiuos duomenis palyginkite su elektros jungties duomenimis pastatymo vietoje. Kilus abejonių, pasikonsultuokite su elektriку.

Galimas epizodinis arba nepertraukiamas eksploatavimas naudojant autonominę arba tinklo sinchroninę elektros tiekimo sistemą (pavyzdžiui, autonomiais elektros tinklais, rezervinėmis sis-

temomis). Eksploatavimo sąlyga – elektros tiekimo sistema turi atitikti EN 50160 arba panašių standartų nustatytąsias vertes.

Namų elektros instaliacijos sistemoje ir šiame “Miele” produkte numatytų saugos priemonių funkcijos ir veikimo principas turi būti užtikrinami veikiant autonominiu ir ne tinklo sinchroniniu režimu arba pakeisti lygiavertėmis įrengimo priemonėmis. Kaip, pavyzdžiui, aprašyta naujausiose VDE-AR-E 2510-2 taikymo taisyklėse.

## Šaldymo prietaiso prijungimas

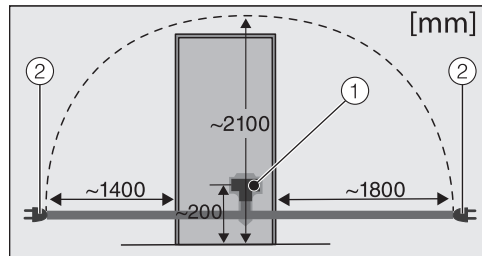

Šaldymo prietaiso užpakalinė pusė

- ① Prietaiso kištukas
- ② Tinklo kištukas

■ Įstatykite prietaiso kištuką.

Atkreipkite dėmesį, kad kištukas tinkamai užsifiksuotų.

■ Šaldymo prietaiso kištuką įstatykite į lizdą.

Prietaisas prijungtas prie maitinimo tinklo.

## Prietaiso apžvalga

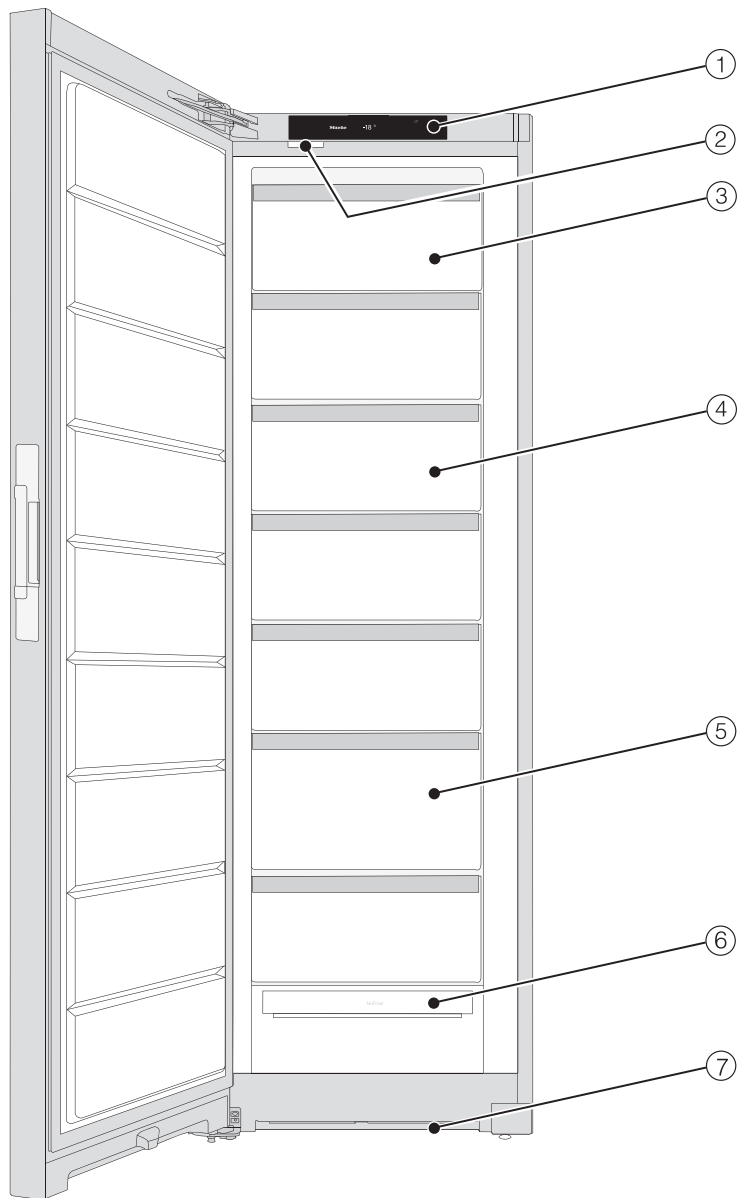

## Prietaiso aprašas

---

- ① Ekranas
- ② Vidaus apšvietimas
- ③ Atlenkiamas stalčius
- ④ Šaldiklio stalčius
- ⑤ Šaldiklio stalčius “XXLBox”
- ⑥ “NoFrost” modulis
- ⑦ Vėdinimo angų skerspjūvis

## Pradžios ekranas

Ekraną galite subraižyti smailiais arba aštriais daiktais, pavyzdžiui, pieštukais.  
Lieskite ekraną tik pirštais.  
Jeigu jūsų pirštai yra šalti, jutiklinis ekranas gali nereaguoti.

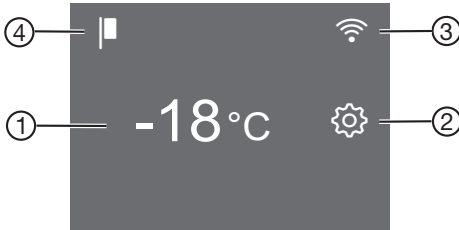

- ① Šaldiklio zonos temperatūros rodmuo
- ② Nustatymų režimo jutiklinis mygtukas , naudojamas pasirinkti įvairias funkcijas nustatymų režime
- ③ Ryšio būsenos rodmuo (rodomas, jei veikia tinklo ryšys)
- ④ Parodomąjo režimo rodmuo (matomas tik jeigu įjungta parodomąjo režimo funkcija)













## Valdymo principas

- Pradžios ekrane palieskite norimą laukelį arba norimą simbolį.
  - Jutikliniame ekrane slinkite į dešinę arba į kairę, kol viduryje bus rodoma norima vertė arba norimas simbolis.
  - Bakstelėję norimą parinktį ekrane, ją patvirtinsite.
- Pasirinkta vertė / pasirinktas simbolis užsidega oranžine spalva (yra kelios išimtys).
- Norėdami išeiti iš nustatymų lygmens, palieskite  arba OK.

# Prietaiso aprašas

## Nustatymų režimas

Nustatymų režime galite pasirinkti įvairias šaldymo prietaiso funkcijas arba pakeisti tam tikrus nustatymus ir savo šaldymo prietaisą pritaikyti prie asmeninių poreikių:

Simbolis	Funkcija	Gamyklinis nustatymas
	Funkcijos “Party režimas” įjungimas arba išjungimas (žr. skyrių “Kitų nustatymų pasirinkimas”)	Išjungta
	Užrakto įjungimas arba išjungimas (žr. skyrių “Kitų nustatymų pasirinkimas”)	 (Išjungta)
	Funkcijos “Šabo režimas” įjungimas arba išjungimas (žr. skyrių “Kitų nustatymų pasirinkimas”)	Išjungta
	Šabo režimo versijos atsisiuntimas	—
	Laiko tarpo keitimas, kada turi nuskambėti durelių įspėjamasis signalas (žr. skyrių “Kitų nustatymų pasirinkimas”)	1:00
	Funkcijos “Miele@home” diegimas pirmą kartą, WLAN suaktyvinimas ir išaktyvinimas arba tinklo konfigūracijos atkūrimas (žr. skyrių “Kitų nustatymų pasirinkimas”)	Programėlė (APP)
	Mygtukų garsinio signalo įjungimas / išjungimas	Ijungtas
	Durelių įspėjamojo signalo ir garsinių signalų keitimas arba išjungimas (žr. skyrių “Kitų nustatymų pasirinkimas”)	Ijungta / 5 pakopa
	Ekrano ryškumo keitimas (žr. skyrių “Kitų nustatymų pasirinkimas”)	4 pakopa
	Temperatūros vienetų keitimas (°Celsijaus arba °Farenheito)	°C
	Parodomojo režimo funkcijos išjungimas (rodoma, tik jeigu įjungta) (žr. skyrių “Kitų nustatymų pasirinkimas”)	Išjungta
	Gamyklinių nustatymų atkūrimas (žr. skyrių “Kitų nustatymų pasirinkimas”)	—

- i** Informacija apie savo šaldymo prietaisą (modelio pavadinimas ir serijos numeris) —  
(žr. skyrių “Kitų nustatymų pasirinkimas”)

# Prietaiso aprašas

## Vidaus skyriaus planavimas

### Viršutinio stalčiaus nulenkimas

Stalčių galima nulenkti žemyn. Taip lengviau išimti šaldytus produktus.

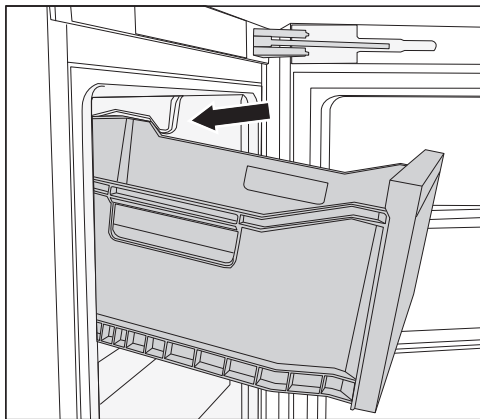

- Stalčių ištraukite.

Stalčius turi apsaugas nuo netyčinio ištraukimo, todėl negali iškristi.

### Šaldiklio stalčius „XXL Box“

Itin aukštas šaldiklio stalčius kur kas erdvesnis, jame daugiau vietos didesniems ir aukštesniems maisto produktams laikyti.

## Kartu tiekiami priedai

### Ledo kubelių indas

### Durelių atidarymo ribotuvas

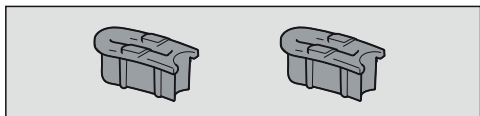

Gamyklinis durelių lankstų nustatymas – prietaiso dureles galima atidaryti iki 115°. Jei prietaiso durelės, pvz., atidarant atsiremtų į gretimą sieną, prietaiso durelių atidarymo kampą galima apriboti iki 90°.

Montuodami prietaisą vadovaukitės pridėta montavimo instrukcija.

## “Side-by-Side” konstrukcinių elementų rinkinys

atsižvelgiant į modelį

Dviem šaldymo prietaisams vienas šalia kito statyti “Side-by-side” būdu.

## Pasirenkamieji priedai

“Miele” asortimente yra įvairiausių pagalbinių priedų ir valymo bei priežiūros priemonių, pritaikytų šaldymo prietaisui.

Specialiai šaldymo prietaisams pritaikytų gaminių, pvz., prietaiso priežiūros priemonių ir priedų, galite įsigyti “Miele” interneto parduotuvėje, “Miele” klientų aptarnavimo skyriuje arba iš “Miele” prekybos partnerio.

Į “Miele” interneto parduotuvę pateksite nuskaityę QR kodą:



# Šaldymo prietaiso įjungimas ir išjungimas

## Prieš naudojant pirmą kartą

- Nuimkite visas pakavimo medžiagas, nulupkite apsauginę plėvelę.
- Išvalykite šaldytuvo vidų ir priedus.

## Šaldymo prietaiso prijungimas

- Šaldymo prietaisą prijunkite prie maitinimo tinklo, kaip aprašyta skyriuje "Elektros jungtis".



Ekране pirmiausia rodoma "Miele", pasukui .

## Šaldymo prietaiso įjungimas

- Atidarykite prietaiso duris.
- Ekране palieskite .

Prietaisas pradeda šaldyti, įsijungia vidaus apšvietimas.

Kai tik pasiekiami nustatytoji temperatūra, simbolis  užgęsta, lieka šviesti tik temperatūros indikatorius, nutyla įspėjamasis signalas.



- Jei įspėjamasis signalas jums trukdo, galite jį išjungti mygtuku  .

Įspėjamasis signalas nutyla.

Šaldymo prietaise iš lėto nusistovi nustatyta temperatūra.

Kai temperatūra šaldiklio skyriuje bus pakankamai žema (bent  $-18\text{ }^{\circ}\text{C}$ ), sudėkite maisto produktus į šaldiklį.

## Šaldymo prietaiso išjungimas

- Ekране palieskite temperatūros rodmenį.
- Slinkite į dešinę, kol viduryje bus rodomas .
- Palieskite .

Išsijungia šaldymas ir vidaus apšvietimo sistema.

Ekране rodoma .

Atkreipkite dėmesį: išjungus šaldymo prietaisą, jis nėra atjungiamas nuo elektros tinklo.

## Jeigu ketinate išvykti ilgesniam laikui

Jeigu išvykdami ilgesniam laikui, išjungsite šaldymo prietaisą, bet neišvalysite ir paliksite uždarytas dureles, gali atsirasti pelėsis.

Jeigu ketinate išvykti ilgesniam laikui, būtinai išvalykite šaldymo prietaisą.

Jei neketinate ilgesnį laiką naudoti šaldymo prietaiso, atlikite toliau nurodytus veiksmus:

- Šaldymo prietaisą išjunkite.
- Ištraukite iš tinklo kištuką arba išjunkite namo elektros instaliacijos saugiklį.
- Išvalykite šaldymo prietaisą ir palikite atidarytas dureles, kad prietaisas vėdintųsi ir neatsirastų nemalonaus kvapo.

# Šaldymo prietaiso įjungimas ir išjungimas

## Jungimo į tinklą sąlygos

Norint prijungti prietaisus prie tinklo, būtina užtikrinti šias sąlygas:



1. Pastatymo vietoje veikia namų interneto tinklas.  
Turite savo belaidžio ryšio tinklo (WLAN) slaptažodį.
2. Savo mobiliajame galiniame įrenginyje turite įdiegtą "Miele" programėlę.
3. "Miele" programėlėje turite susikūrę savo naudotojo paskyrą.

## "Miele" programėlė

"Miele" programėlę galima nemokamai atsisiųsti iš "Apple App Store<sup>®</sup>" arba "Google Play Store<sup>™</sup>".



## Jungimas į tinklą 1-ąjį kartą

- Palieskite simbolį .
- Slinkite į dešinę arba į kairę, kol simbolis  bus rodomas viduryje.
- Palieskite simbolį .
- Palieskite norimą jungimo būdą (programėlė arba belaidis ryšys (WPS)).

Sėkmingai prisijungus ekrane atsiranda simbolis .

Jei nepavyko prisijungti, ekrane atsiranda simbolis .

- Tokiu atveju pakartokite procesą.
- Norėdami išeiti iš nustatymų lygmens, palieskite simbolį .

## "Scan & Connect" atlikimas

- Nuskaitykite QR kodą.

Jeigu įdiegėte "Miele" programėlę ir turite naudotojo paskyrą, būsite tiesiogiai nukreipti į jungimą prie tinklo.

Jeigu dar neturite įdiegtos "Miele" programėlės, atsisiųskite ją iš "Apple App Store<sup>®</sup>" arba "Google Play Store<sup>™</sup>".

- Įdiekite "Miele" programėlę ir susikurkite naudotojo paskyrą.
- Iš naujo nuskaitykite QR kodą.

"Miele" programėlėje rodomi tolesni diegimo etapai.

(atsižvelgiant į modelį)



## Tinkama temperatūra

Maisto produktų laikymui labai svarbu pasirinkti tinkamą temperatūrą. Krentant temperatūrai, sulėtėja mikroorganizmų dauginimosi procesai. Pailgėja maisto produktų laikymo trukmė.

Norint užšaldyti šviežius maisto produktus, reikalinga **-18 °C** temperatūra. Tai leidžia pailginti maisto produktų tinkamumo vartoti terminą, išsaugoma optimali produktų kokybė.

Temperatūrai pakilus daugiau nei –10 °C, prasideda mikroorganizmų sukeltas maisto produktų irimas, sutrumpėja jų galiojimo laikas. Todėl aptirpusius arba ištirpusius produktus galima vėl užšaldyti tik juos termiškai apdorojus (išvirtus arba iškeptus). Aukštoje temperatūroje žūsta dauguma mikroorganizmų.

Šaldymo prietaise temperatūra padidės, jeigu:

- dažnai varstote ar ilgiau paliekate atidarytas prietaiso dureles;
- sudėjote daug maisto produktų;
- kuo šiltesni šviežiai sudėti maisto produktai;
- kuo aukštesnė šaldymo prietaiso aplinkos temperatūra. Šaldymo prietaisas skirtas tam tikrai klimato klasei (kambario temperatūros diapazonas), kurios būtina laikytis.

Šaldiklyje palaikant nuolatinę **-18 °C** temperatūrą ir laikantis atitinkamų higienos normų, galėsite maksimaliai išnaudoti maisto produktų tinkamumo vartoti terminą ir užtikrinsite produktų suvartojimą.

## Temperatūros rodymo indikatorius

Prietaisui veikiant įprastu režimu, ekrane rodoma tuo metu šaldymo prietaise vyraujanti **aukščiausia šaldiklio temperatūra**.

Atsižvelgiant į aplinkos temperatūrą ir nustatymą, gali užtrukti iki keleto valandų, kol norima temperatūra bus pasiektą ir nuolat rodoma.

## Temperatūros nustatymas

- Ekrane palieskite temperatūros rodmenį.
- Slinkite į dešinę arba į kairę, kol viduryje bus rodoma norima temperatūra.
- Bakstelėję norimą temperatūrą, ją patvirtinsite.

Temperatūros indikatoriuje rodoma tuo metu šaldymo prietaise vyraujanti temperatūra.

## Galimi nustatymai:

- šaldiklio zona: nuo **-15** iki **-28 °C**

## Temperatūros ir durų įspėjamieji signalai

 Vartojant sugedusius produktus, kyla pavojus sveikatai.



Jei temperatūra ilgesnį laiką buvo aukštesnė negu **-18 °C**, patikrinkite, ar neaptirpo arba neatitirpo šaldyti produktai. Gali sutrumpėti produktų tinkamumo vartoti terminas.

Patikrinkite, ar neaptirpo arba neatitirpo šaldyti produktai. Jei taip, stenkitės maisto produktus kuo greičiau suvartoti, arba prieš dar kartą sudėdami į šaldiklį, juos termiškai apdorokite (išvirkite arba iškepkite).

# Valdymas

## Temperatūros įspėjamasis signalas

Kad temperatūra nepastebimai nepakiltų šaldiklio zonoje, prietaise veikia įspėjamoji sistema.

Jeigu šaldiklyje vyrauja per aukšta temperatūra, užsidega raudonas temperatūros indikatorius  .

Papildomai nuskamba įspėjamasis signalas ir veikia, kol pavojaus būseną praeina ir jeigu nebuvo išjungtas anksčiau.

Nuo nustatytos temperatūros priklauso, kada šaldymo prietaisas atpažįsta temperatūrą kaip per aukštą.



Seka garsinis ir vaizdinis signalai, jeigu:

- įjungus šaldymo prietaisą, tam tikroje zonoje temperatūra labai skiriasi nuo nustatytos,
- rūšiuojant ir išimant šaldytus produktus, patenka per daug šilto oro,
- šaldote didesnį maisto produktų kiekį,
- šaldote šiltus, šviežius maisto produktus,
- sutriko elektros srovės tiekimas,
- šaldymo prietaisas sugedo.

Prieš išjungiant temperatūros įspėjamąjį signalą, reikia nustatyti signalo skambėjimo priežastį ir ją pašalinti.

Jei įspėjamasis signalas jums trukdo, galite jį išjungti anksčiau laiko.

■ Palieskite  .

Įspėjamasis pranešimas patvirtintas:   užgęsta, nutyla įspėjamasis signalas.

Rodomas pradžios ekranas: šaldiklio zonos temperatūros indikatoriuje maždaug apie 1 min mirksi aukščiausia iki tol šaldymo prietaise vyravusi temperatūra.

Tada temperatūros indikatoriuje vėl rodoma šaldymo prietaise palaikoma temperatūra.

## Durelių įspėjamasis signalas

Kad nebūtų eikvojama energija palikus atviras prietaiso dureles ir neatitirtų maisto produktai, šaldymo prietaise veikia įspėjamoji sistema.

Jei prietaiso durelės ilgesnį laiką paliekamos praviros, temperatūros indikatoriuje geltonai šviečia . Papildomai suskamba įspėjamasis signalas, mirksi vidaus apšvietimas.

Laiko tarpą, per kurį turi nuskambėti durelių įspėjamasis signalas, galima pakeisti (žr. skyrių “Kitų nustatymų pasirinkimas”).

Akustinį durelių įspėjamąjį signalą galima išjungti (žr. skyrių “Kitų nustatymų pasirinkimas”).

Uždarius prietaiso dureles, įspėjamasis signalas nutyla, o ekrane užgęsta .

## Durelių įspėjamojo signalo išjungimas anksčiau laiko

■ Palieskite simbolį .

Įspėjamasis signalas nutyla, simbolis  užgęsta, vidaus apšvietimas išjungia ir šviečia.

Neuždarius prietaiso durelių, durelių įspėjamasis signalas kartojamas maždaug po 1 minutės.

## “SuperFrost” ❄️

Ijungus funkciją “SuperFrost” ❄️, visa **šaldiklio zona** labai greitai atvėsinama iki žemiausios temperatūros (atsižvelgiant į patalpos temperatūrą). Temperatūra krenta, nes šaldymo prietaisas šaldo visu našumu. Pasirinkite šią funkciją, jeigu ketinate šaldyti šviežius maisto produktus. Maisto produktai ne tik bus užšaldyti labai greitai, bet ir išsaugos savo maistingąsias medžiagas, vitaminus, išvaizdą ir skonį.

Jeigu įjungta funkcija “SuperFrost” ❄️, gali padidėti prietaiso keliamas triukšmas.

Greitojo užšaldymo funkciją “SuperFrost” laikykite įjungtą **6 valandas prieš sudėdami** šaldymui paruoštus maisto produktus. Jeigu ketinate naudoti **didžiausią šaldymo našumą, prieš 24 valandas** turite įjungti funkciją “SuperFrost” ❄️!

Funkcija “SuperFrost” ❄️ išsijungia automatiškai maždaug po 72 valandų. Prietaisas vėl šaldo įprastu našumu. Šios funkcijos trukmė priklauso nuo ką tik sudėtų maisto produktų kiekio.

**Patarimas:** kai maisto produktai arba gėrimai bus pakankamai atvėsusę, taupydami energiją, galite patys išjungti “SuperFrost” funkciją.

Funkcijos “SuperFrost” įjungti nereikia,

- jeigu sudėjote jau sušaldytus maisto produktus,
- jeigu per dieną įdedate iki 2 kg maisto produktų.

# Valdymas

## “SuperFrost” ❄️ funkcijos įjungimas ir išjungimas

- Palieskite temperatūros indikatorių.
- Norėdami įjungti ir vėl išjungti funkciją “SuperFrost”, palieskite ❄️.

Jeigu funkcija “SuperFrost” **įjungta**, ❄️ šviečia oranžine spalva.

- Norėdami išeiti iš nustatymų lygmens, palieskite temperatūros indikatorių.

## Šviežių maisto produktų šaldymas ir laikymas

### Prieš sudėdami produktus

- Jeigu ketinate įdėti daugiau negu 2 kg šviežių maisto produktų, funkciją “SuperFrost” ❄️ įjunkite prieš 6 val.
- Jeigu ketinate sudėti didesnę kiekį maisto produktų, funkciją “SuperFrost” ❄️ įjunkite prieš 24 valandas.

Jau sudėti produktai bus šaldomi toliau – temperatūra nepakils.

- Šaldykite tik šviežius ir kokybiškus maisto produktus!

Atkreipkite dėmesį, kad kai kurie produktai nėra tinkami šaldyti. Jiems priskiriamos, pvz., daržovių rūšys, kurios paprastai vartojamos žalios, tokios kaip lapinės salotos arba ridikėliai.

**Patarimas:** kad išsaugotumėte spalvą, skonį, kvapą ir vitaminą C, prieš užšaldydami daržoves apvirkite. Daržoves padalinkite į porcijas ir 2–3 minutes palaikykite verdančiame vandenyje. Tada išimkite ir greitai atvėsinkite šaltame vandenyje. Daržoves nuvarvinkite.

## Maisto produktų sudėjimas

⚠️ Dėl per didelio pakrovimo gali būti pažeistas prietaisas.

Per daug prikrautas stalčius gali sulūžti.

Išlaikykite didžiausią pakrovimo kiekį:  
– žemiausiame šaldiklio stalčiuje – pa 11 kg,  
– kituose šaldiklio stalčiuose – 19 kg.

Naujai sudėti maisto produktai negali liestis su jau užšaldytais, kad šie neaptirptų.

- Dėkite tik sausas pakuotes, kad jos nesuliptų ir neprišaltų.

Kad maisto produktai greitai sušaltų, stenkitės nenaudoti didesnių pakuočių:

- vaisiams ir daržovėms maks. 1 kg,
- mėšai maks. 2,5 kg.

### – Nedideli šaldomų produktų kiekiai

Produktus šaldykite viršutiniame šaldiklio stalčiuje.

- Produktus stalčiuje stenkitės išdėstyti taip, kad šie liestųsi prie šoninių sienelių ir kuo greičiau sušaltų į ledą.

### – “VarioRoom”: sudėti maksimalų šaldomų produktų kiekį (žr. specifikacijų lentelę)

Neužtikrinus tinkamo vėdinimo šaldiklyje, sumažėja šaldymo našumas, padidėja energijos sąnaudos.

Iš prietaiso neišimkite apatinio šaldiklio stalčiaus.

Sudėdami šaldomus produktus, stenkitės neuždengti vėdinimo angų.

**Patarimas:** jeigu norite užšaldyti didesnius produktus, pvz., kalakutą arba žvėrienos gabalą, galite išimti atskirus šaldiklio stalčius ir padidinti šaldymo sritį virš stalčiaus.

Šaldomus maisto produktus padalinkite po visus stalčius, tačiau **nedėkite** į apatinį stalčių.

- Produktus stalčiuje stenkitės išdėstyti taip, kad šie liestųsi prie šoninių sienelių ir kuo greičiau sušaltų į ledą.

Pasibaigus šaldymo procesui:

- Išjunkite funkciją “SuperFrost” ❄.
- Šaldytus produktus sudėkite į šaldiklio stalčius ir juos uždarykite.

## Greitas gėrimų atšaldymas

Butelius, kuriuos norėdami greitai atšaldyti įdedate į šaldiklį, nepamirškite išimti **ne vėliau kaip po valandos**. Buteliai gali sprogti.

## Ledo kubelių gaminimas

- Įpilkite į ledo kubelių indą apie 3/4 vandens ir pastatykite šaldiklio skyriaus apačioje.
- Prišalusius ledo kubelius išimkite buku daiktu, pvz., šaukšto kotu.

**Patarimas:** ledo kubelius lengvai išimsite iš indo, jei jį trumpai palaikysite po tekančiu vandeniu.

## Kitų nuostatų parinkimas

### Atitinkamų nustatymų paaiškinimai



Toliau aprašomi tik tie nustatymai, kuriems būtinas tolesnis paaiškinimas.



Kol būsite nustatymų režime , automatiškai bus slopinamas durelių ir kiti įspėjamieji signalai.

### Party režimas

Funkciją “Party režimas”  rekomenduojama naudoti tada, kai norite greitai užšaldyti didelį kiekį ką tik sudėtų maisto produktų.

**Patarimas:** funkciją “Party režimas”  įjunkite maždaug prieš 4 valandas iki maisto produktų ir gėrimų sudėjimo.



Jeigu įjungta funkcija “Party režimas” , automatiškai įjungiama funkcija “SuperFrost” .

Funkcija “Party režimas”  automatiškai išsijungia po 24 valandų. Funkciją “Party režimas”  bet kada galite išjungti.

Sutrikus elektros tiekimui, funkcija “Party režimas”  išjungiama.

### Užrakto funkcijos / įjungimas

Įjungta užrakto funkcija apsaugo nuo netyčinio šaldymo prietaiso išjungimo ir nuo netyčinio temperatūros nustatymo, pvz., vaikų.

- Palieskite .
- Slinkite į dešinę arba į kairę, kol viduryje bus rodomas .
- Palieskite .

Jeigu užrakto funkcija įjungta,  šviečia oranžine spalva.

- Uždarykite prietaiso dureles. Tik tada suaktyvinama užrakto funkcija .

### Užrakto funkcijos / laikinas išjungimas

Jeigu norite, pvz., keisti temperatūrą, užrakto funkciją galite trumpam išjungti:





- Palieskite temperatūros indikatorių.
- Apie 6 sekundes lieskite .

Įsijungia temperatūros nustatymo rodmuo.

- Pasirinkite norimą nustatymą.

Uždarydami prietaiso dureles, vėl suaktyvinsite užrakto funkciją .

### Užrakto funkcijos / išjungimas

- Palieskite .
- Apie 6 sekundes lieskite .
- Slinkite į dešinę arba į kairę, kol viduryje bus rodomas .
- Palieskite .

Jeigu užrakto funkcija išjungta, šviečia .

### “Šabo režimas”

Siekiant paremti religinius papročius, šaldymo prietaise veikia Šabo režimas.

Ijungtas “Šabo režimas”  pirmiausia rodomas pradžios ekrane.

Maždaug po 3 sek. ekranas užtamsinamas.

Kol įjungtas “Šabo režimas” režimas , negalėsite keisti šaldymo prietaiso nustatymų.

Reguliariai patikrinkite, ar uždarytos prietaiso durelės, nes išjungti visi akustiniai ir vaizdiniai įspėjamieji signalai.

Funkcija “Šabo režimas”  išsijungia automatiškai maždaug po 80 valandų.

Jeigu įjungtas “Šabo režimas” , išjungiami:

- vidaus apšvietimas atidarius prietaiso dureles;
- garsiniai ir vaizdiniai signalai;
- temperatūros rodymo indikatorius;
- veikiantis WLAN ryšys.

Visi kiti prieš tai suaktyvinti nustatymai veikia toliau.

 Vartojant sugedusius produktus, kyla pavojus sveikatai.

Ijungus “šabo režimą” , nebus rodomas galimai sutrikęs elektros srovės tiekimas, todėl gali būti, kad maisto produktai bus laikomi padidintoje temperatūroje. Gali sutrumpėti produktų tinkamumo vartoti terminas.

Jeigu “šabo režimo”  metu buvo sutrikęs elektros srovės tiekimas, patikrinkite maisto produktų kokybę.

### Šabo režimo išjungimas

- Palieskite juodą ekraną.
- Rodomas užrašas .

- Palieskite .

 šviečia oranžine spalva.

- Dar kartą palieskite simbolį .

Kai šabo režimas išjungtas, simbolis  šviečia baltai.

### Laiko tarpo keitimas, per kurį įsijungia durelių įspėjamasis signalas

Galite nustatyti, kaip greitai turi nu-skambėti įspėjamasis signalas atidarius prietaiso dureles.

- Palieskite .

- Slinkite į dešinę arba į kairę, kol viduryje bus rodomas .

- Palieskite .

- Slinkite į dešinę arba į kairę, kol norimas laiko tarpas nuo 30 sekundžių iki 3 minučių: 30 sekundžių bus rodomas viduryje.

- Palieskite norimą nustatymą, kad jį patvirtintumėte.

### Jungimas į tinklą

Jūsų šaldymo prietaise integruotas vietinio belaidžio tinklo modulis. Dėl belaidžio ryšio tinklo („Wi-Fi“) modulio galima užmegzti tinklo ryšį su jūsų namų interneto tinklu ir savo mobiliajame įrenginyje naudotis „Miele“ programėle.

Prisijungus prie šaldymo prietaiso per belaidžio ryšio tinklą, ryšys automatiškai atkuriamas kiekvieną kartą, kai vėl jį įjungiate.

Užtikrinkite, kad šaldymo prietaiso pastatymo vietoje belaidžio ryšio signalas būtų pakankamai stiprus.

Šaldymo prietaisą prijungus prie vietinio belaidžio tinklo, padidės energijos sąnaudos, net jeigu išjungsime prietaisą.

# Kitų nuostatų parinkimas

## Išmaniosios papildomos funkcijos „Miele“ programėlėje\*



Prisijungę prie tinklo per „Miele“ programėlę galėsite naudotis daugybe išmaniųjų papildomų funkcijų, pvz.,

- būsenos informacijos atsiuntimu
- Naudokite papildomas naudingas funkcijas
- Atnaujindami programinę įrangą užtikrinkite, kad šaldymo prietaisas palaikytų „Miele“ techninį lygį

Daugiau informacijos apie išmaniąsias papildomas funkcijas rasite „Miele“ interneto svetainėje, „Apple AppStore“ arba „Google Play Store“.

\* Papildomas skaitmeninis „Miele & Cie. KG“ pasiūlymas. Funkcijos gali skirtis, atsižvelgiant į modelį ir šalį. „Miele“ programėlėje turite sutikti su „Miele“ skaitmeninių produktų ir paslaugų bendrosiomis prekybos ir paslaugų teikimo sąlygomis bei privatumo politika. „Miele“ pasilieka teisę bet kuriuo metu pakeisti arba nutraukti skaitmeninių pasiūlymų teikimą.

## Jungimas į tinklą 1-ąjį kartą





- Palieskite simbolį .
- Slinkite į dešinę arba į kairę, kol simbolis  bus rodomas viduryje.
- Palieskite simbolį .
- Palieskite norimą jungimo būdą (programėlė arba belaidis ryšys (WPS)).

Sėkmingai prisijungus ekrane atsiranda simbolis .

Jei nepavyko prisijungti, ekrane atsiranda simbolis .

- Tokiu atveju pakartokite procesą.
- Norėdami išeiti iš nustatymų lygmens, palieskite simbolį .





## Vietinio belaidžio tinklo ryšio išaktyvinimas

- Palieskite simbolį .
- Slinkite į dešinę arba į kairę, kol simbolis  bus rodomas per vidurį.
- Palieskite simbolį .
- Norėdami išaktyvinti vietinio belaidžio ryšio tinklą (WLAN), palieskite simbolį .

Rodomas simbolis .

- Norėdami išeiti iš nustatymų lygmens, palieskite simbolį .

## Vietinio belaidžio ryšio tinklo suaktyvinimas





- Palieskite simbolį .
- Slinkite į dešinę arba į kairę, kol simbolis  bus rodomas per vidurį.
- Palieskite simbolį .
- Norėdami suaktyvinti vietinio belaidžio ryšio tinklą (WLAN), palieskite .



Rodomas simbolis .

- Norėdami išeiti iš nustatymų lygmens, palieskite simbolį .

Jei vietinio belaidžio ryšio tinklas (WLAN) aktyvus, ekrane šviečia simbolis .

## Tinklo konfigūracijos atkūrimas

- Palieskite simbolį .
- Slinkite į kairę arba į dešinę, kol simbolis  bus rodomas per vidurį.
- Palieskite simbolį .
- Slinkite į dešinę, kol simbolis  bus rodomas per vidurį.
- Palieskite simbolį .

- Palieskite simbolį .
- Norėdami išeiti iš nustatymų lygmens, palieskite simbolį .



Atkuriami visi atlikti nustatymai ir įvestos vertės.

Vietinio belaidžio tinklo ryšys buvo išjungtas, pradžios ekrane užgęsta .

Atkurkite šaldymo prietaiso gamyklinius nustatymus, jeigu ketinate prietaisą utilizuoti, parduoti arba jeigu ketinate eksploatuoti naudotą prietaisą. Iš prietaiso pašalinami visi asmeniniai duomenys. Tokiu atveju buvęs prietaiso savininkas neturės prieigos prie prietaiso.

### Įspėjamųjų ir garsinių signalų / garso stiprumo keitimas



Galite pakeisti įspėjamųjų ir garsinių signalų garso stiprumą (pvz., durelių įspėjamojo signalo arba klaidos pranešimo). Taip pat galite išjungti visus įspėjamuosius ir garsinius signalus, jeigu šie Jus trikdo.

- Palieskite .
- Slinkite į dešinę arba į kairę, kol viduryje bus rodomas .
- Palieskite .
- Segmentiniu stulpeliu braukite į dešinę arba į kairę, kol pasieksite norimą garsumą.
- Norimą garsumą patvirtinsite palietę segmentinį stulpelį.

Jeigu įspėjamieji ir garsiniai signalai išjungti, rodoma .

### Ekranų ryškumo keitimas





Ekranų ryškumą galite priderinti prie patalpos apšvietimo sąlygų.

- Palieskite .
- Slinkite į dešinę arba į kairę, kol viduryje bus rodomas .
- Palieskite .
- Segmentiniu stulpeliu braukite į dešinę arba į kairę, kol pasieksite norimą ryškumo pakopą.
- Norimą ryškumo pakopą patvirtinkite palietę segmentinį stulpelį.

### Parodomąjo režimo išjungimas

Parodomasis režimas  leidžia pardavėjui pademonstruoti prietaiso veikimą neįjungiant šaldymo. Naudojant namuose, šio nustatymo naudoti nereikės.

Jeigu gamykloje buvo įjungtas parodomasis režimas, pradžios ekrane rodoma .

- Palieskite .
- Palieskite .
- Slinkite į dešinę arba į kairę, kol viduryje bus rodomas .
- Palieskite .



Jeigu parodomasis režimas  buvo išjungtas, šaldymo prietaisas išsijungia, turėsite jį iš naujo įjungti.

## Kitų nuostatų parinkimas

---

### Gamyklinių nustatymų atkūrimas

Buvo atkurti visi šaldymo prietaiso gamykliniai nustatymai (daugiau apie prietaiso nustatymus žr. skyriuje “Prietaiso aprašymas”).

- Palieskite .
- Slinkite į dešinę arba į kairę, kol viduryje bus rodomas .
- Palieskite .

Rodomas užrašas .

- Palieskite *OK*.

Šaldymo prietaisas išsijungia ir turi būti iš naujo įjungtas.

### Informacija

Ekrane rodomi prietaiso duomenys (modelio pavadinimas ir serijos numeris).

Paruoškite šiuos prietaiso duomenis:

- šaldymo prietaisui prijungti prie WLAN tinklo (žr. skyriaus “Kitų nustatymų pasirinkimas” poskyrį “Nustatymai” poskyryje “Miele@home”) (atsižvelgiant į modelį);
- skirtas informuoti “Miele” garantinio aptarnavimo skyrių apie prietaiso veikimo triktį (žr. skyrių “Garantinio aptarnavimo skyrius”);
- informacijai atsisiųsti iš EPREL duomenų bazės (žr. skyrių “Klientų aptarnavimo skyrius”).

Draudžiama pašalinti šaldymo prietaiso viduje esančią specifikacijų lentelę. Jos gali pririnkti sutrikus prietaiso veikimui!

Stebėkite, kad į elektros ir apšvietimo sistemą nepatektų vandens.

 Patekusi drėgmė gali sukelti veikimo sutrikimų.

Garinio valytuvo garai gali pažeisti prietaiso plastikines dalis ir elektrinius komponentus.

Šaldymo prietaiso nevalykite valymo garais prietaisu.

## Atitirpinimas

Šaldymo prietaisas yra su bešerkšnio šaldymo sistema "NoFrost", todėl jis atitirpinamas savaime.

Susidaranti drėgmė kaupiasi garintuve ir periodiškai atitirpinama ir išgarinama.

Dėl savaiminio atitirpinimo funkcijos šaldiklyje nesiformuoja ledo sluoksnis. Dėl šios ypatingos sistemos maisto produktai neatitirpsta.

## Valymo priemonės pasirinkimas

Šaldymo prietaiso vidinę dalį valykite tik saugiomis valymo ir priežiūros priemonėmis.

Kad nepažeistumėte paviršių, **nenaudokite**

- valymo priemonių, kurių sudėtyje yra sodos, amoniako, rūgščių arba chloridų;
- kalkių šalinimo priemonių;
- šveitimui skirtų priemonių (pvz., šveitimo miltelių, šveitimo skysčių, šveitimo akmens);

- valymo priemonių, kurių sudėtyje yra tirpiklių;
- nerūdijančiojo plieno valiklių;
- indaplovėms skirtų ploviklių;
- orkaičių valymui skirtų aerosolių;
- stiklo valymo priemonių;
- kietų šveitimo kempinių ir šepečių (pvz., puodams valyti skirtų kempinių);
- purvo trintukų;
- aštrių metalinių grandiklių.

Rekomenduojame valyti sausa kempine, šiltu vandeniu su šiek tiek indų ploviklio.

## Šaldymo prietaiso paruošimas valyti

■ Šaldymo prietaisą išjunkite.

Ekране rodoma , šaldymas yra išjungtas.

- Išimkite iš šaldymo prietaiso maisto produktus ir sudėkite į vėsią vietą.
- Išimkite ir išvalykite visus priedus, kurie išsiima (žr. poskyrį "Priedų išėmimas plovimui ir išardymas").

# Valymas ir priežiūra

## Prietaiso vidinės dalies valymas

Šaldymo prietaisą išvalykite bent kartą per mėnesį.

Jeigu nešvarumai įsisenėję, tam tikromis aplinkybėmis gali nepavykti jų pašalinti.

Paviršiai gali nusidažyti arba deformuotis.

Geriausia nešvarumus pašalinti iš karto.

- **Prietaiso vidų** valykite švaria šluoste, šiltu vandeniu, su šiek tiek plovimo priemonės.
- Baigę valyti nuskalaukite švari vandeniu ir nusausinkite šluoste.
- Kad šaldymo prietaisas būtų tinkamai vėdinamas ir neatsirastų nemalonaus kvapo, prietaiso dureles trumpam palikite atidarytas.

## Priedus plaukite rankomis arba indaplovėje

Šios dalys turi būti plaunamos tik **rankomis**:

- visi stalčiai

Šias dalis **galima plauti indaplovėje**:

⚠ Pažeidimo pavojus dėl per aukštos indaplovės temperatūros!

Plaunamos indaplovėje aukštesnėje negu 55 °C temperatūroje, šaldymo prietaiso dalys gali tapti netinkamos naudoti arba deformuotis.

Plaukite indaplovėje tik tas prietaiso dalis, kurias leidžiama plauti indaplovėje, rinkitės maks. 55 °C plovimo temperatūrą.

Jei plastikinės dalys liečiasi su natūraliais dažikliais, pvz., morkomis, pomidorais ir pomidorų padažu, plastikinės dalys indaplovėje gali nusidažyti. Šis spalvos pakitimas neturi įtakos dalių stabilumui.

- ledo kubelių indą

## Priedų išėmimas ir išardymas plauti

### Stalčių išėmimas

- Stalčių ištraukite iki galo.

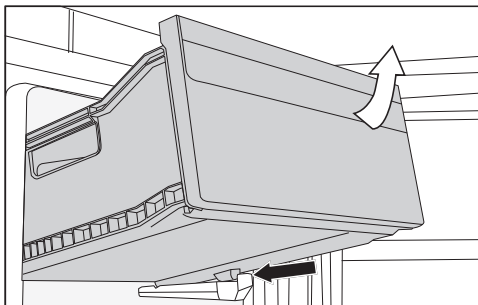

- Stalčiaus priekyje lengvai kilstelėkite aukštyn ir ištraukite.

### Stalčių įdėjimas

- Stalčių įstrižai statykite atgal į prietaisą.
- Stalčių šiek tiek nuleiskite žemyn ir įstumkite į prietaisą.

## Prietaiso priekio ir šoninių sienelių valymas

Jei nešvarumai nevalomi ilgesnį laiką, kai kurių gali nepavykti pašalinti. Paviršiai gali nusidažyti arba deformuotis.

Todėl ant prietaiso durelių ir šoninių sienelių susikaupusius nešvarumus geriausia pašalinti iš karto.

Visi paviršiai yra jautrūs įbrėžimams ir gali nusidažyti arba pakeisti spalvą, jei bus valomi netinkamomis priemonėmis.

Perskaitykite šio skyriaus pradžioje pateiktą informaciją "Valymo priemonių nuorodos".

- Prietaiso paviršių valykite švaria kempine, plovikliu ir šiltu vandeniu. Valymui galite naudoti švarią, drėgną mikropluošto šluostę be valiklių.
- Išvalę, papildomai nuskalaukite švarių vandeniu ir viską nusausinkite minkšta šluoste.

## "CleanSteel" (edt/cs) prietaiso priekinė dalis

 Netinkamai valant, kyla prietaiso pažeidimo pavojus.

Pažeidžiama paviršiaus apdaila.

Šį paviršių valykite tik **nerūdijančiojo plieno valikliu**.

Prietaiso priekis padengtas aukštos kokybės paviršiaus danga. Ji apsaugo nuo nešvarumų ir palengvina valymą.

## Durelių sandariklio valymas

 Netinkamai valant, kyla pavojus apgadinti prietaisą.

Tepant durelių sandariklį alyva arba riebalais, šis gali tapti porėtas.

Netepkite durelių sandariklio alyva arba riebalais.

- Reguliariai nuplaukite durelių sandariklį švariu vandeniu ir kruopščiai nusausinkite šluoste.

## Vėdinimo ir ventiliacijos angų valymas

- Vėdinimo ir ventiliacijos angas reguliariai valykite šluotele arba dulkių siurbliu (galima naudoti, pvz., "Miele" dulkių siurblio siurbimo šepetėlį).

## Baigę valyti

- Sudėkite į šaldymo prietaisą visas dalis.
- Galite įjungti šaldymo prietaisą.

Šaldymo prietaisas pradeda šaldyti.

- Kad šaldiklio zonoje greitai būtų pasiekta žema temperatūra, trumpam įjunkite "SuperFrost" ❄️ funkciją.
- Kai tik šaldiklio zonoje temperatūra bus pakankamai žema, įdėkite stalčius su šaldytais produktais.
- Kai šaldiklyje nusistovės pastovi temperatūra, t. y. bent  $-18\text{ }^{\circ}\text{C}$ , išjunkite "SuperFrost" ❄️ funkciją.
- Uždarykite prietaiso duris.

## Problemų šalinimas

Daugumą veikimo sutrikimų ir klaidų galite pašalinti savarankiškai. Paprastai tai padeda sutaupyti laiko ir pinigų, nes nereikia kreiptis į klientų aptarnavimo skyrių.

Daugiau informacijos apie savarankišką veikimo sutrikimų šalinimą ieškokite: [www.miele.lt/support/customer-assistance](http://www.miele.lt/support/customer-assistance).



Kol nepašalintas gedimas, neatidarykite prietaiso durelių, kad būtų prarasta kuo mažiau šalčio.





### Bendrosios problemos dėl šaldymo prietaiso

Problema	Priežastis ir šalinimas
<b>Šaldymo prietaisas nešaldo.</b>	Šaldymo prietaisas išjungtas. ■ Įjunkite šaldymo prietaisą.
	Neteisingai į lizdą įkištas tinklo arba prietaiso kištukas. ■ Įkiškite į lizdą tinklo kištuką, o prietaiso kištuką į prietaiso lizdą.
	Suveikė namų instaliacijos saugiklis. Gali būti, kad sugedo šaldymo prietaisas, namuose sutriko elektros srovės tiekimas arba sugedo kažkuris kitas prietaisas. ■ Kreipkitės į elektros specialistą arba garantinio aptarnavimo skyrių.
<b>Nuolat veikia kompresorius.</b>	Tai ne gedimas! Siekiant taupyti energiją, esant mažesniai šalčio poreikiui, kompresorius persijungia į mažesnio sūkių skaičiaus režimą. Pailgėja kompresoriaus veikimo laikas.
<b>Vis dažniau įsijungia ir ilgiau veikia kompresorius – šaldymo prietaise per žema temperatūra.</b>	Buvo dažnai varstomos prietaiso durelės. Arba sudėjote didelį kiekį šviežių maisto produktų. ■ Prietaiso dureles atidarykite tik jeigu reikia ir tik trumpam.
	Prietaiso durelės neužsidaro iki galo. Temperatūra šaldymo prietaise krenta. ■ Patikrinkite prietaiso durelių padėtį, ir, jei reikia, jas sureguliuokite naudodami lankstų varžtus.
	Netinkamai uždarytos prietaiso durelės. Jeigu susidarė storesnis ledo sluoksnis, sumažėja šaldymo galia, padidėja energijos sąnaudos. ■ Visada iki galo uždarykite prietaiso dureles.







## Problemų šalinimas

Problema	Priežastis ir šalinimas
	<p>■ Jei reikia, atitirpinkite ir išvalykite šaldymo prietaisą.</p> <p>Per aukšta aplinkos temperatūra. Kuo aukštesnė patalpos temperatūra, tuo ilgiau veikia kompresorius.</p> <p>■ Vadovaukitės skyriaus “Montavimas” skirsnyje “Pastatymo vieta” pateikta informacija.</p> <p>Gali būti, kad užstatytos arba užsikimšusios vėdinimo ir ventiliacijos angos.</p> <p>■ Neuždenkite vėdinimo ir ventiliacijos angų.</p> <p>■ Iš ventiliacijos ir vėdinimo angų reguliariai išvalykite dulkes.</p> <p>Įmontuojamiesiems prietaisams: šaldymo prietaisas buvo neteisingai įmontuotas į nišą.</p> <p>■ Įmontuokite prietaisą, kaip aprašyta montavimo instrukcijoje.</p>
<p><b>Šaldymo prietaise per žema temperatūra.</b></p>	<p>Šaldymo prietaise nustatyta per žema temperatūra.</p> <p>■ Pakoreguokite temperatūros nustatymą.</p> <p>Vienu metu buvo užšaldytas didelis maisto produktų kiekis.</p> <p>■ Vadovaukitės nuorodomis, pateiktomis skyriaus “Valdymas” skirsnyje “Šviežių maisto produktų užšaldymas ir laikymas”.</p> <p>Vis dar įjungta funkcija “SuperFrost” ❄️.</p> <p>■ Taupydami energiją, savarankiškai anksčiau laiko išjunkite funkciją “SuperFrost” ❄️.</p>
<p><b>Šaldymo prietaiso temperatūra per aukšta. Šaldyti maisto produktai (atsižvelgiant į modelį) gali atitirpti.</b></p>	<p>Tai ne gedimas! Nustatyta temperatūra yra per aukšta.</p> <p>■ Sureguliuokite temperatūrą.</p> <p>■ Po 24 valandų dar kartą patikrinkite temperatūrą.</p> <p>Per žema patalpos temperatūra, kurioje stovi šaldymo prietaisas. Jeigu patalpos temperatūra yra per žema, kompresorius rečiau įsijungia. Temperatūra šaldymo prietaise kyla.</p> <p>■ Vadovaukitės skyriaus “Montavimas” skirsnyje “Pastatymo vieta” pateikta informacija.</p> <p>■ Padidinkite aplinkos temperatūrą.</p>











## Problemų šalinimas

Problema	Priežastis ir šalinimas
Šaldymo prietaisas prišalęs arba šaldymo prietaiso viduje kaupiasi kondensatas. Gali būti, kad neužsidaro prietaiso durelės.	Durelių sandariklis iššokęs iš griovelio. ■ Patikrinkite durelių sandariklį.
	Durelių sandariklis pažeistas. ■ Patikrinkite, ar nepažeistas durelių sandariklis.
Pažeistas arba susidėvėjęs durelių sandariklis.	Durų sandariklis keičiamas be jokių įrankių. ■ Pakeiskite sandariklį. Jį galite įsigyti “Miele” garantinio aptarnavimo skyriuje arba specializuotoje paroduotuvėje.
Šaldomi produktai virto ledu.	Maisto produktų pakuotė įdedant nebuvo sausa. ■ Šaldomą produktą atlaisvinkite buku daiktu, pavyzdžiui, šaukšto kotu.
Nesuskamba įspėjamasis signalas, nors prietaiso durelės jau kurį laiką atidarytos.	Tai nėra gedimas. Įspėjamasis signalas išjungtas nustatymų režime. Jei norite vėl įjungti garsinį signalą: ■ Palieskite simbolį  ■ Slinkite į kairę arba į dešinę, kol simbolis  bus rodomas per vidurį. ■ Palieskite simbolį  ■ Segmentiniame stulpelyje braukite į dešinę arba į kairę, kol pasieksite norimą garsumą. ■ Spustelėkite segmentinį stulpelį ir patvirtinkite norimą nustatymą.  Jei įjungti įspėjamieji ir garsiniai signalai, pasirodo simbolis  orange.







## Pranešimai ekrane







Pranešimas	Priežastis ir šalinimas
Pradžios ekrane šviečia simbolis  , šaldymo prietaisas nešaldo, nepaisant to, šaldymo prietaiso valdymas ir vidaus apšvietimas veikia ir toliau.	Įjungtas parodomasis režimas. ■ Palieskite simbolį  ■ Palieskite simbolį  ■ Slinkite į kairę arba į dešinę, kol simbolis  bus rodomas per vidurį. ■ Palieskite simbolį   Išjungus parodomąjį režimą  , išsijungia ir šaldymo prietaisas, jį reikia įjungti iš naujo.

## Problemų šalinimas

Pranešimas	Priežastis ir šalinimas
<p><b>Ekrane nieko nerodoma. Ekranas yra juodas.</b></p>	<p>Šabo režimas  įjungtas. Vidaus apšvietimas lieka išjungtas, o šaldymo prietaisas šaldo.</p> <ul style="list-style-type: none"> <li>■ Palieskite juodą ekraną.</li> </ul> <p>Ekrane pasirodo simbolis .</p> <ul style="list-style-type: none"> <li>■ Palieskite simbolį .</li> </ul> <p>Simbolis  šviečia oranžine spalva.</p> <ul style="list-style-type: none"> <li>■ Dar kartą palieskite simbolį .</li> </ul> <p>Kai šabo režimas išjungtas, simbolis  šviečia baltai.</p>
<p><b>Ekrane šviečia simbolis , šaldymo prietaiso valdymas neveikia.</b></p>	<p>Užrakto funkcija įjungta.</p> <ul style="list-style-type: none"> <li>■ Trumpam atrakinkite šaldymo prietaisą arba visiškai išjunkite užrakto funkciją.</li> </ul>
<p><b>Temperatūros indikatoriuje geltonai šviečia , papildomai pasigirsta įspėjamasis signalas.</b></p>	<p>Buvo suaktyvintas durelių įspėjamasis signalas.</p> <ul style="list-style-type: none"> <li>■ Ekrane kurį laiką lieskite .</li> </ul> <p>Įspėjamasis signalas nutyla, užgęsta simbolis .</p> <ul style="list-style-type: none"> <li>■ Uždarykite prietaiso duris.</li> </ul>

## Problemų šalinimas

Pranešimas	Priežastis ir šalinimas
<p><b>Temperatūros indikatoriuje raudonai šviečia  , papildomai pasigirsta įspėjamasis signalas.</b></p>	<p>Temperatūros avarinis signalas suaktyvintas, šaldiklio zonos temperatūra yra per aukšta arba per žema, atsižvelgiant į nustatytą temperatūrą.</p> <p>Taip gali nutikti dėl kelių priežasčių, pvz.:</p> <ul style="list-style-type: none"><li>– prietaiso durelės buvo dažnai varstomos,</li><li>– buvo užšaldytas didelis maisto produktų kiekis, bet nebuvo įjungta “SuperFrost” funkcija,</li><li>– ilgesnį laiką buvo sutrikęs elektros srovės tiekimas (maitinimo nutrūkimas),</li><li>– šaldymo prietaisas sugedo.</li></ul> <p>■ Palieskite  .</p> <p>Įspėjamasis pranešimas buvo patvirtintas:   užgesėta, nutyla įspėjamasis signalas.</p> <p>Ekrane maždaug 1 minutę mirksi aukščiausia iki tol šaldiklyje vyravusi temperatūra. Tada temperatūros indikatoriuje vėl rodoma esama temperatūra.</p> <p>Mirksintį temperatūros indikatorių galite išjungti ir anksčiau:</p> <p>■ Palieskite temperatūros indikatorių.</p> <p>Ištrinama aukščiausia rodoma temperatūra. Tada temperatūros indikatoriuje vėl rodoma esama šaldiklio zonos temperatūra.</p> <p>■ Išjunkite įspėjamąjį signalą.</p> <p>■ Patikrinkite temperatūrą ir apžiūrėkite, ar maisto produktai neaptirpo arba neatitirpo. Jei taip atsitiko, prieš pakartotinai užšaldydami maisto produktus, juos termiškai apdorokite (išvirkite arba iškepkite).</p>







Pranešimas	Priežastis ir šalinimas
<p><b>Ekrane raudonai šviečia</b> , <b>papildomai pasigirsta įspėjamasis signalas.</b></p>	<p>Rodomas sutrikęs elektros srovės tiekimas: dėl sutrikusio elektros srovės tiekimo paskutinėmis dienomis arba valandomis prietaise temperatūra buvo pernelyg pakilusi.</p> <ul style="list-style-type: none"> <li>■ Palieskite .</li> </ul> <p>Klaidos pranešimas patvirtintas:   užgęsta, nutyla įspėjamasis signalas.</p> <p>Temperatūros indikatoriuje maždaug apie 1 min mirksi aukščiausia iki tol šaldiklyje vyravusi temperatūra. Tada temperatūros indikatoriuje vėl rodoma esama temperatūra.</p> <p>Mirksintį temperatūros indikatorių galite išjungti ir anksčiau:</p> <ul style="list-style-type: none"> <li>■ palieskite temperatūros indikatorių.</li> </ul> <p>Ištrinama aukščiausia rodoma temperatūra. Tada temperatūros indikatoriuje vėl rodoma esama temperatūra. Šaldymo prietaise palaikoma paskutinį kartą nustatyta temperatūra.</p> <ul style="list-style-type: none"> <li>■ Išjunkite įspėjamąjį signalą.</li> <li>■ Patikrinkite temperatūrą ir apžiūrėkite, ar maisto produktai neaptirpo arba neatitirpo. Jei taip atsitiko, prieš pakartotinai užšaldydami maisto produktus, juos termiškai apdorokite (išvirkite arba iškepkite).</li> </ul>
<p><b>Ekrane raudonai šviečia simbolis</b> , <b>rodomas klaidos kodas F ir atitinkamas skaičius. Papildomai suskamba įspėjamasis signalas.</b></p>	<p>Sutriko prietaiso veikimas.</p> <ul style="list-style-type: none"> <li>■ Palieskite ekrane rodomą simbolį  ir išjunkite įspėjamąjį signalą.</li> <li>■ Kreipkitės į klientų aptarnavimo skyrių.</li> </ul> <p>Norėdami pranešti apie prietaiso gedimą, be rodomo klaidos kodo taip pat turėsite nurodyti šaldymo prietaiso modelio tipą ir serijos numerį. Šią informaciją galite iš karto atverti:</p> <ul style="list-style-type: none"> <li>■ Norėdami tai padaryti, palieskite ekrane rodomą simbolį .</li> </ul> <p>Ekrane rodomi reikiami prietaiso duomenys.</p> <p>Patvirtinę simbolį  uždarysite informacinį rodmenį, klaidos kodas rodomas toliau.</p> <p>Visą šaldymo prietaisą taip pat galite išjungti tiesiai iš klaidos pranešimo.</p>

# Problemų šalinimas

## Vidaus apšvietimas

 Prisiļetę prie neizoliuotų dalių, kuriomis teka elektros srovė, galite patirti elektros smūgį. Nuimdami apšvietimo gaubtą, rizikuojate prisiliesti prie įtampingųjų dalių. Nebandykite nuimti apšvietimo gaubto. Pakeisti arba reguliuoti apšvietimą šviesos diodais gali tik garantinio aptarnavimo skyriaus darbuotojai.

 Pavojus susižeisti šviesos diodais! Šis apšvietimas atitinka RG 2 rizikos grupę. Jeigu gaubtas yra pažeistas, galima pažeisti akis. Jeigu pažeistas apšvietimo gaubtas, nestebėkite šviesos diodų iš arti optiniu prietaisu (didinamuoju stiklu ar pan.)!

Problema	Priežastis ir šalinimas
<b>Neveikia vidaus apšvietimas.</b>	Šaldymo prietaisas išjungtas. ■ Įjunkite šaldymo prietaisą.
	Įjungtas šabo režimas  : ekranas yra juodos spalvos, o šaldymo prietaisas šaldo. ■ Palieskite juodą ekraną. Ekrane pasirodo simbolis  . ■ Palieskite simbolį  . Simbolis  šviečia oranžine spalva. ■ Nustatymų režime  palieskite simbolį  . Kai šabo režimas išjungtas, simbolis  šviečia baltai.
<b>Vidaus apšvietimas mirksi.</b>	Jeigu prietaiso durelės yra atidarytos, maždaug po 15 minučių dėl perkaitimo automatiškai išsijungs vidaus apšvietimo sistema. Jei taip nenutinka, vadinasi, sutriko prietaiso veikimas. ■ Kreipkitės į klientų aptarnavimo skyrių.
	Tai ne gedimas! Buvo suaktyvintas durelių įspėjamasis signalas.

## Garso priežastys

Įjungtas šaldymo prietaisas skleidžia įvairius garsus. Jeigu mažesnė šaldymo galia, prietaisas veikia energijos taupymo režimu, tačiau ilgiau. Prietaisas veikia tyliau. Padidinus šaldymo galią, maisto produktai greičiau užšaldomi. Padidėja prietaiso veikimo garsas.

## Problemų šalinimas

<b>Įprasti garsai</b>	<b>Kas sukelia šiuos garsus?</b>
<b>Švilpimas, šnypštimas</b>	Šaltnešis purškiamas į šaldymo kontūrą.
<b>Burbuliavimas, čiurlenimas, pliuškenimas</b>	Šaltnešis teka vamzdžiais.
<b>Burzgimas</b>	Šaldymo prietaisas šaldo.
<b>Spragtelėjimas</b>	Termostatas įjungia arba išjungia kompresorių.
<b>Ūžimas, šniokštimas</b>	Veikia ventiliatorius. Automatinis durelių atidarymo įtaisas (atsižvelgiant į modelį) atidaro arba uždaro prietaiso dureles.
<b>Traškėjimas</b>	Šaldymo prietaise plečiasi medžiaga.
<b>Stuksenimas</b>	Veikia vožtuvai ir sklendės.
<b>Zirzimas (šaldymo prietaisai su vandens bakeliu)</b>	Vanduo traukiamas iš vandens bakelio.
<b>Siurbimas (šaldymo prietaisai su durelių uždarymo slopintuvu)</b>	Prietaiso drelės su uždarymo slopintuvu atidaromos arba uždaromos.
Atminkite, kad kompresoriaus ir cirkuliacijos garsai šaldymo kontūre yra neišvengiami.	

## Problemų šalinimas

Garsai	Priežastis ir šalinimas
Vibravimas, trinkėsėjimas, barškėjimas	Šaldymo prietaisas stovi ant nelygaus pagrindo. Išlygiuokite šaldymo prietaisą gulsčiuuku. Pasinaudokite reguliuojamomis kojėlėmis šaldymo prietaiso apačioje (ne visuose modeliuose).
	<b>Įmontuojamuose prietaisuose:</b> ne žemesnėje kaip negu 140 cm nišoje: prietaiso apačioje po pagrindu įstumkite pridėtus stabilizavimo bėgelius.
	Šaldymo prietaisas liečiasi su kitais baldais arba prietaisais. Patraukite šaldymo prietaisą į šoną.
	Kliba arba užstringa stalčiai, krepšiai arba lentynos. Patikrinkite išimamas dalis ir, jei reikia, įdėkite jas iš naujo.
	Liečiasi buteliai ir indai. Butelius arba indus šiek tiek atitraukite vienus nuo kitų.
	Transportavimo laido laikiklis vis dar kabo ant prietaiso užpakalinės sienelės (atsižvelgiant į modelį). Nuimkite transportavimo laido laikiklį.

Užėję į [www.miele.com/service](http://www.miele.com/service) rasite informacijos apie savarankišką sutrikimų šalinimą, taip pat apie atsargines “Miele” dalis.

## Kontaktai pranešti apie triktis

Jeigu sutrikimų nepavyksta pašalinti savarankiškai, informuokite jums prietaisą pardavusį pardavėją arba kreipkitės į “Miele” garantinio aptarnavimo skyrių.

Su “Miele” garantinio aptarnavimo skyriumi galima susisiekti adresu [www.miele.com/service](http://www.miele.com/service).

“Miele” garantinio aptarnavimo skyriaus kontaktiniai duomenys nurodyti šios naudojimo instrukcijos gale.

Garantinio aptarnavimo skyriui turėsite nurodyti modelio pavadinimą ir serijos numerį (Ser. / SN / Nr.). Šiuos duomenis rasite specifikacijų lentelėje šaldymo prietaiso vidinėje dalyje arba, atsižvelgiant į modelį, nustatymų režime, ties Informacija **i**.

## EPREL duomenų bazė

Nuo 2021 metų kovo 1 dienos informacija apie Europos gaminių energijos vartojimo efektyvumo ženklimą ir ekologinio projektavimo reikalavimus pateikiama duomenų bazėje (EPREL). Paspaudę nuorodą <https://eprel.ec.europa.eu/> atversite produktų duomenų bazę. Čia būsite paprašyti įvesti modelio identifikacinį numerį.

Modelio identifikacinis numeris nurodytas specifikacijų lentelėje šaldymo prietaiso vidinėje dalyje arba, atsižvelgiant į modelį, nustatymų režime, ties Informacija **i**.

<b>Miele</b>			
XXXXXX	Nr. XX/XXXXXXXXXX.		
<small>WEINTEMPERERSCHRANK/UNTERTISCHMODELL          MULTI-TEMPERATURE WINE STORAGE CABINET/UNDERCOUNTER          ARMOIRE DE MISE EN TEMPERATURES WINE/BOÎTE ENCASTRABLE SOUS PLAN          #P#W#D#T#A#Z#C#O#N#A#T#O#V#O#S#M#O#D#E#P#O#T#R#E#J#E#E#N#C#H#E#R#A          ВИННЫЙ ТЕМПЕРАТУРНЫЙ ШКАФ</small>			
<small>Klasse/Class          Classa/Clase          SN-ST</small>	<small>Ap-Typ/AP-Type          AP-type/AP-tipo</small>	<small>Bruttinhalt/Gross Capacity          Volume Brut/Capacità Bruta          XXXX l</small>	<small>Gefriervermögen/Freezing Capacity          Pouvoir de Congel/Capac. Congeladora</small>
<small>Nutzhalt          NetCapacity          Volume Ut          Capac. Util</small>	<small>Ges / K / G / WEIN / KALT          Tot / R / F / WINE / CHILL          To / R / C / WIND / CHILL</small>	<b>R600a: XXg</b>	

## Garantija

Garantinis laikotarpis yra 2 metai.

Daugiau informacijos nurodyta pridėtoje garantinio aptarnavimo sąlygose.

# Informacija

---

## Atitikties deklaracija

Šiuo dokumentu "Miele" patvirtina, kad šaldytuvas-šaldiklis atitinka 2014/53/ES direktyvą.

Visą ES atitikties deklaracijos tekstą galima rasti interneto svetainėse:

- [www.miele.lt](http://www.miele.lt) – produktai atsisiųsti.
- [www.miele.lt/namu-ukis/informacija-385.htm](http://www.miele.lt/namu-ukis/informacija-385.htm) – paslaugos, rodyti daugiau informacijos, naudojimo instrukcijos; būtina nurodyti produkto pavadinimą arba gamyklinį numerį.

Dažnio juosta	2,4000 GHz–2,4835 GHz
---------------	-----------------------

Didžiausia perdavimo galia	< 100 mW
----------------------------	----------

## Autorių teisės ir licencijos

Ryšio moduliui naudoti ir valdyti "Miele" naudoja savo arba kito gamintojo programinę įrangą, kuriai nėra taikomos taip vadinamos atvirojo kodo licencijos sąlygos. Ši programinė įranga ir (arba) programinės įrangos komponentai yra saugomi autorių teisių. Galioja "Miele" ir trečiųjų šalių autorių teisių apsauga.

Prietaise integruoti ryšio modulio programinės įrangos komponentai, kurie gali būti platinami pagal atvirojo kodo licencijos naudojimo sąlygas. Naudojamus atvirojo kodo programinės įrangos komponentus ir taikomus autorių teisių reikalavimus, galiojančias licencijų naudojimo sąlygų kopijas arba kitą ieškomą informaciją galite atsisiųsti naudodami savo IP adresą interneto naršyklėje (<http://<IP adresas>/Licenses>). Atvirojo kodo licencijos sąlygose numatytos atsakomybės ir garantijos taisyklės galioja tik atitinkamų teisių turėtojams.

“Miele” Lietuva pirkėjui suteikia – papildomai prie pardavėjo pagal įstatymus suteikiamos garantijos ir jos neapribojant – teisę į garantiją naujiems prietaisams pagal toliau pateiktus garantinius įsipareigojimus:

## I Garantijos trukmė ir pradžia

1. Garantija suteikiama šiam laikotarpiui:
  - a) 24 mėnesiai buitiniams prietaisams, naudojamiems pagal paskirtį;
  - b) 12 mėnesių profesionaliems prietaisams, naudojamiems pagal paskirtį.
2. Garantijos galiojimo terminas pradedamas skaičiuoti nuo datos, nurodytos ant prietaiso pirkimo sąskaitos.

Dėl suteiktų garantinių paslaugų ir pristatytų atsarginių dalių garantijos galiojimo terminas nepratęsimas.

## II Garantijos suteikimo sąlygos

1. Prietaisas buvo įsigytas specializuotoje parduotuvėje arba tiesiogiai iš “Miele” ES šalyje, Šveicarijoje arba Norvegijoje ir ten buvo naudojamas.
2. Klientų aptarnavimo tarnybos technikui pareikalavus, pateikiamas garantijos patvirtinimas (pirkimo sąskaita arba užpildyta garantijos kortelė).

## III Garantijos turinys ir suteikiamos paslaugos

1. Prietaiso trūkumai pašalinami per numatytą terminą jį pataisant arba pakeičiant atitinkamą dalį. Susijusias išlaidas, pavyzdžiui, už transportavimą, naudojimąsi keliais, darbą ir atsargines dalis, padengia “Miele” Lietuva. Pakeistos dalys arba prietaisai tampa “Miele” Lietuva nuosavybe.
2. Remiantis šia garantija, bendrovei “Miele” Lietuva negalima pateikti pretenzijų dėl žalos atlyginimo, nebent “Miele” Lietuva paskirtos ir įgaliotos klientų aptarnavimo tarnybos darbuotojai žalą padarė tyčia arba dėl šiurkštaus aplaidumo.
3. Neteikiamos eksploatacinių medžiagų ir priedų pristatymo paslaugos.

## IV Garantijos suteikimo apribojimai

Garantija netaikoma trūkumams arba trikdams, kurių priežastys yra šios:

1. Netinkamas pastatymas arba įrengimas, pvz., galiojančių saugos potvarkių arba raštiškų naudojimo, įrengimo ir montavimo instrukcijų nepaisymas.
2. Naudojimas ne pagal paskirtį, netinkamas valdymas arba netinkamų medžiagų naudojimas, pvz., netinkamų skalbimo priemonių, ploviklių arba chemikalų naudojimas.
3. Kitoje ES šalyje, Šveicarijoje arba Norvegijoje įsigytas prietaisas dėl ypatingų techninių specifikacijų negali būti naudojamas arba naudojamas taikant tam tikrus apribojimus.
4. Išoriniai veiksniai, pvz., transportuojant padaryta žala, pažeidimas dėl smūgio arba sutrenkimo, žala dėl nepalankių oro sąlygų arba kitų gamtos veiksnių.
5. Remonto darbai ir pakeitimai, kuriuos atliko “Miele” nemokyti ir neįgalioti klientų aptarnavimo tarnybos darbuotojai.
6. Ne “Miele” originaliųjų atsarginių dalių ir ne “Miele” patvirtintų priedų naudojimas.
7. Sudužęs stiklas ir perdegusios kaitinamosios lemputės.
8. Elektros srovės ir įtampos svyravimai, kai nepasiekiamos arba viršijamos gamintojo nurodytos paklaidos ribos.
9. Neatliekami naudojimo instrukcijoje nurodyti priežiūros ir valymo darbai.

## V Duomenų apsauga

Asmeniniai duomenys naudojami tik vykdant užsakymą ir suteikiant garantiją, jei prireiks, atsižvelgiant į pagrindines duomenų apsaugos sąlygas.





Vokietija - Miele & Cie. KG, Carl-Miele-Straße 29, 33332 Gütersloh

FNS 4882 ...

It-LT

M.-Nr. 12 165 190 / 01 / 002