



















## Brugs- og monteringsanvisning Kombineret vinkøleskab og fryseskab



**Læs venligst** denne brugs- og monteringsanvisning inden opstilling, installation og ibrugtagning. Herved beskyttes personer, og skader på produktet undgås.

# Indhold

<b>Råd om sikkerhed og advarsler</b> .....	<b>4</b>	Køle-/fryseskabet indrettes .....	26
<b>Miljøbeskyttelse</b> .....	<b>15</b>	Skillevæggen i isterningskuffen flyttes .....	26
Sådan spares der energi:.....	16	Udtagelige flaskehylder .....	26
<b>Lær dit produkt at kende</b> .....	<b>18</b>	Flaskehylde (FlexiFrame) tilpas- ses til flaskestørrelserne.....	27
Produktbeskrivelse .....	18	Maksimal kapacitet .....	27
Oversigt.....	18	Maks. kapacitet på flaskehylder- ne .....	27
Display.....	20	Skrivning på Noteboard-listerne	28
Indstillings-mode  .....	21	Medfølgende tilbehør .....	29
Party-mode  .....	21	Ekstratilbehør.....	29
Præsentationslys  .....	21	<b>Ibrugtagning</b> .....	<b>30</b>
Isterningmaskine  .....	21	Inden første brug.....	30
Låsefunktion  /  .....	21	Anbringelse af lameller på fla- skehylderne .....	30
Køle-/fryseskabet slukkes  .....	21	Køle-/fryseskabet tilsluttes.....	30
Sabbat-mode  .....	22	Aktivering af kulfilter (Acti- ve AirClean-filter)  .....	30
Information om sabbat-mode  .....	22	Køle-/fryseskabet tændes .....	30
Tidsrum indtil døralarmen lyder  .....	22	Køle-/fryseskabet slukkes.....	30
Netværksforbindelse  .....	22	Vintempereringszonerne sluk- kes separat .....	31
Tastelyd  /  .....	22	Vintempereringszonerne tænd- des igen.....	31
Alarm- og signallyd  /  .....	22	Vær opmærksom på følgende ved længere fravær.....	31
Displaystyrke  .....	22	Krav til netværkstilslutning .....	31
Temperaturrenhed °C/°F.....	22	Etablering af netværksforbindel- se for 1. gang .....	32
Demo-mode  .....	22	Scan & Connect udføres .....	32
Standardindstillinger  .....	22	<b>Betjening</b> .....	<b>33</b>
Informationer om køle-/fryse- skabet  .....	23	Temperaturer indstilles i vintempe- reringszonerne .....	33
Active AirClean filterindikator  .....	23	Mulige temperaturindstillinger i vintempereringszonerne .....	33
Rengøring af isterningsbakken  .....	23	Temperaturdisplay vintempere- ringszoner .....	33
Netværkstilslutning .....	24	Luftfugtighed (ActiveHumidity) indstilles i den nederste vintempereringszone  ..	33
Sikkerhed .....	24	Mulige indstillingsværdier for luftfugtighed .....	34
Temperaturalarm i en af vintem- pereringszonerne .....	24		
Temperaturalarm i frysezone.....	24		
Døralarm .....	25		
Produktfunktioner.....	26		
SuperFrost  .....	26		

Temperaturen indstilles i frysezo-		Hængslingssiden ændres .....	67
nen .....	34	Køle-/fryseskabet opstilles .....	67
Mulige temperaturindstillinger i		Køle-/fryseskabet justeres .....	68
frysezonen .....	34	Køle-/fryseskabet integreres i en	
Temperaturvisning for fryseska-		køkkenrække .....	68
bet .....	34	Mål .....	70
Aktivering af SuperFrost ❄️ .....	35	Vandtilslutning .....	73
Superfrost ❄️ frakobles .....	35	Sikkerhedsanvisninger for til-	
Indfrysning og opbevaring af fiske		slutning til fast vandinstallation..	73
madvarer .....	35	Tilslutning af køle-/fryseskabet	
<b>Indstillinger tilpasses .....</b>	<b>37</b>	til vandtilløbet .....	73
<b>Rengøring og vedligeholdelse .....</b>	<b>43</b>	Eltilslutning .....	75
Rengøringsmidler .....	43	<b>Konformitetserklæring .....</b>	<b>77</b>
Køle-/fryseskabet forberedes til		<b>Ophavsretligheder og licenser .....</b>	<b>78</b>
rengøring .....	43		
Indvendig rengøring .....	43		
Rengøring af tilbehør i hånden eller			
i opvaskemaskine .....	44		
Active AirClean-filter (kulfilter) ud-			
skiftes .....	44		
Bekræftelse af udskiftning af			
Active AirClean-filteret .....	45		
Isterningbakke rengøres ⓘ .....	45		
Front og sidevægge rengøres .....	46		
Tætningslisten i døren rengøres .....	47		
Ventilationsåbninger rengøres .....	47		
Efter rengøring .....	47		
Afrimning .....	47		
<b>Småfejl udbedres .....</b>	<b>48</b>		
Lys .....	59		
Støjårsager .....	60		
<b>Service .....</b>	<b>62</b>		
Kontakt i tilfælde af fejl .....	62		
EPREL- database .....	62		
Miele Service .....	62		
<b>Installation .....</b>	<b>65</b>		
Opstillingssted .....	65		
Krav til ventilation .....	66		
Opstilling af flere køle-/fryseskabe			
ved siden af hinanden .....	66		
Side-by-side-opstilling .....	67		

## Råd om sikkerhed og advarsler

Køle-/fryseskabet opfylder de foreskrevne sikkerhedsbestemmelser. U hensigtsmæssig brug kan dog medføre skader på personer og ting.

Læs venligst den medfølgende brugs- og monteringsanvisning grundigt, inden køle-/fryseskabet tages i brug. De indeholder vigtige anvisninger om indbygning, sikkerhed, brug og vedligeholdelse. Herved beskyttes personer, og skader på køle-/fryseskabet.

I overensstemmelse med norm IEC 60335-1 gør Miele udtrykkeligt opmærksom på, at alle tilgængelige informationer om installation af køle-/fryseskabet samt råd om sikkerhed og advarsler ubetinget skal læses og følges.

Miele kan ikke gøres ansvarlig for skader, der er opstået, fordi disse anvisninger ikke er blevet fulgt.

Opbevar brugs- og monteringsanvisningen. Giv brugs- og monteringsanvisningen videre til en eventuel senere ejer.

 Risiko for at komme til skade ved brud på glas.

Ved opstilling i over 1.500 m højde kan dørens glasrude gå itu på grund af ændret lufttrykforhold.

Skarpe brudstykker kan give alvorlige kvæstelser.

## Retningslinjer vedrørende brugen

► Køle-/fryseskabet er beregnet til anvendelse i en almindelig husholdning og på husholdningslignende opstillingssteder som fx

- butikker, kontorer og lignende arbejdspladser
- landbrugsbedrifter

- til kundebrug på hoteller, moteller, pensionater o.l.

Køle-/fryseskabet er ikke beregnet til udendørs brug.

► Brug kun køle-/fryseskabet i den almindelige husholdning til opbevaring af vin samt til opbevaring af dybfrostvarer, frysning af friske madvarer og fremstilling af is.

Det er ikke tilladt at anvende det til andre formål.

► Køle-/fryseskabet er ikke egnet til opbevaring og køling af medikamenter, blodplasma, laboratoriepræparater eller lignende stoffer eller produkter, der hører ind under medicindirektivet. Forkert anvendelse af køle-/fryseskabet kan medføre, at de opbevarede varer får skader eller bliver fordærvet. Desuden er køle-/fryseskabet ikke egnet til anvendelse på opstillingssteder, hvor der er fare for eksplosion.

Miele hæfter ikke for skader, der er opstået på grund af forkert brug eller betjening.

► Personer (inkl. børn), der på grund af begrænsninger i fysisk eller psykisk formåen eller på grund af manglende erfaring eller uvidenhed ikke er i stand til at betjene køle-/fryseskabet sikkert, må ikke anvende det uden opsyn.

Disse personer må kun anvende køle-/fryseskabet uden opsyn, hvis de er informeret om dets funktioner, så de kan betjene det sikkert, og hvis de forstår de farer, der kan opstå ved forkert betjening.

### Børn i huset

► Børn under 8 år skal holdes væk fra køle-/fryseskabet, medmindre der holdes konstant opsyn med dem.

► Børn på 8 år eller derover må kun bruge køle-/fryseskabet uden opsyn, hvis de er informeret om dets funktioner, så de kan betjene det sikkert, og hvis de forstår de farer, der kan opstå ved forkert betjening.

► Børn må ikke rengøre eller vedligeholde køle-/fryseskabet uden opsyn.

► Hold altid øje med børn, der opholder sig i nærheden af køle-/fryseskabet. Lad dem aldrig lege med køle-/fryseskabet.

► Risiko for kvælning. Børn kan under leg vikle sig ind i emballagemateriale (fx folier) eller trække emballagematerialet over hovedet og blive kvælt. Opbevar emballagedele uden for børns rækkevidde.

# Råd om sikkerhed og advarsler

---

## Teknisk sikkerhed

► Kølemiddelkredsløbet er kontrolleret for tæthed. Køle-/fryseskabet overholder de relevante sikkerhedsbestemmelser samt de gældende EU-retningslinjer.



Hvis kølekredsløbet er beskadiget: Kølemiddel og olie kan slippe ud og antændes.

► Advarsel: Brandfare/brændbare materialer. Dette symbol findes på kompressoren og gør opmærksom på brændbare materialer. Fjern ikke dette mærkat.

Det indeholdte kølemiddel (oplysninger på typeskiltet) er miljøvenligt, men brandfarligt.

Anvendelse af dette miljøvenlige kølemiddel fører til delvis forhøjelse af driftslydene. Ud over lyde fra kompressoren kan der forekomme strømningslyde fra hele kølekredsløbet. Dette kan desværre ikke undgås, men har ingen indflydelse på køle-/fryseskabets funktion.

Sørg for, at ingen dele i kølekredsløbet bliver beskadiget under transport og ved indbygning/opstilling af køle-/fryseskabet. Sprøjtning af kølemiddel kan forårsage øjenskader, og kølemiddel, der slipper ud, kan antænde.

Ved beskadigelser:

- Undgå alle former for åben ild.
- Afbryd strømmen til køle-/fryseskabet.
- Sørg for udluftning i nogle minutter af rummet, hvor køle-/fryseskabet står.
- Kontakt Miele Service (kontaktinformation findes på omslaget).

► Jo mere kølemiddel, der er i et køle-/fryseskab, desto større skal det rum være, hvori det opstilles. I tilfælde af lækage kan der i små rum dannes en brændbar gas-/luftblanding. Rummet skal være min 1 m<sup>3</sup> pr. 8 g kølemiddel. Mængden af kølemiddel står på typeskiltet indvendigt i køle-/fryseskabet.

► Hvis ventilationsåbningerne er tildækket eller blokeret, kan der dannes en brændbar gas-luft-blanding, hvis kølekredsløbet beskadiges. Overhold altid de angivne ventilationsåbninger-/arealer. Ventilationsåbningerne må ikke tildækkes eller lukkes.

## Råd om sikkerhed og advarsler

---

► De tilslutningsdata (sikring, frekvens, spænding), der er angivet på køle-/fryseskabets typeskilt, skal ubetinget stemme overens med de eksisterende forhold på opstillingsstedet, så der ikke opstår skader på køle-/fryseskabet. Kontroller dette før tilslutning. I tvivlstilfælde bør man kontakte en elinstallatør.

► Køle-/fryseskabets elektriske sikkerhed kan kun garanteres, når der er etableret forskriftsmæssig jordforbindelse. Denne grundlæggende sikkerhedsforanstaltning skal være i orden. I tvivlstilfælde bør elinstallationen kontrolleres af en fagmand.

► Midlertidig eller permanent tilslutning til et selvforsynende eller ikke-netværkssynkront energiforsyningssystem (såsom stand-alone netværkssystemer, backup-systemer) er mulig. Forudsætning for tilslutning er, at energiforsyningssystemet opfylder kravene i EN 50160 eller tilsvarende.

Beskyttelsesforanstaltningerne i husinstallationen og i Miele-produktet skal også sikres med hensyn til deres funktion og driftsform ved tilslutning til stand-alone netværkssystemer eller ved ikke-netværkssynkron drift, eller de skal erstattes af tilsvarende foranstaltninger i installationen. Som eksempelvis beskrevet i den aktuelle version af VDE-AR-E 2510-2.

► Stikkontakten skal være let tilgængelig og skal så vidt muligt ikke være anbragt bag vinkøleskabet.

► Hvis tilslutningsledningen er beskadiget, skal køle-/fryseskabet straks tages ud af stikkontakten. Luk stopventilen for at afbryde vandtilførslen. Kontakt Miele Service.

► En beskadiget tilslutningsledning må kun udskiftes med en speciel tilslutningsledning af samme type (kan købes i Miele's webshop eller ved henvendelse til vores kundecenter). Af sikkerhedsmæssige grunde må ledningen kun udskiftes af Miele Service eller en anden uddannet fagmand.

► Multistikdåser og forlængerledninger giver ikke den nødvendige sikkerhed (risiko for brand) og bør derfor ikke anvendes ved tilslutning af køle-/fryseskabet.

► Hvis de spændingsførende dele eller nettilslutningsledningen udsættes for fugt, kan der opstå kortslutning. Opstil derfor ikke køle-/fryseskabet i områder med fugt eller vandsprøjt (fx garager, vaskekældre etc.).

► Dette køle-/fryseskab må ikke anvendes på ikke-stationære opstillingssteder (fx skibe).

## Råd om sikkerhed og advarsler

---

- ▶ Et beskadiget køle-/fryseskab kan betyde fare for sikkerheden. Kontroller derfor køle-/fryseskabet for synlige skader, inden det opstilles. Tag aldrig et beskadiget køle-/fryseskab i brug.
- ▶ Dette køle-/fryseskab er ikke beregnet til indbygning.
- ▶ Køle-/fryseskabet skal være afbrudt fra elnettet under installation, vedligeholdelse, reparation og arbejde på vandinstallationen. Det er kun afbrudt fra elnettet, når
  - sikringerne i installationen er slået fra, eller
  - skruesikringerne i installationen er skruet helt ud, eller
  - stikket er trukket ud. Træk ikke i ledningen på tilslutningsledninger med netstik, men i stikket, når køle-/fryseskabet skal afbrydes fra elnettet.
- ▶ Ved installations- eller vedligeholdelsesarbejde foretaget af ukyndige eller ved forkert vandtilslutning kan det medføre betydelig risiko for brugeren, og producenten kan ikke gøre ansvarlig for skader som følge heraf. Installations- og vedligeholdelsesarbejde, reparationer, installationsarbejde på vandforsyningen og alle reparationer på isdispenseren (afhængig af model) må kun udføres af en uddannet fagmand eller af Miele Service.
- ▶ Isterningmaskinen må kun tilsluttes en koldtvarsledning.
- ▶ Miele kan ikke gøres ansvarlig for skader opstået som følge af forkert tilslutning til fast vandinstallation.
- ▶ Reparation af køle-/fryseskabet inden garantiens udløb bør kun foretages af Miele Service eller en anden uddannet fagmand, da eventuelle efterfølgende skader ellers ikke er omfattet af Miele's garanti.
- ▶ Vi anbefaler at udskifte defekte komponenter med originale reservedele. Ved korrekt montering af originale reservedele garanterer Miele, at sikkerhedskravene opfyldes i fuldt omfang og omfattes af Miele's garanti.
- ▶ Dette køle-/fryseskab er på grund af specielle krav (fx mht. temperatur, fugtighed, kemisk resistens, slidstyrke og vibration) udstyret med en speciel pære. Pæren må kun anvendes til det påtænkte formål. Pæren er ikke egnet til oplysning af rum. Af sikkerhedsmæssige grunde må udskiftning kun foretages af Miele Service eller en anden uddannet fagmand. Dette køle-/fryseskab indeholder flere lyskilder, som min. er energieffektivitetsklasse G.

### Installation

- ▶ Foretag ændring af hængslingssiden (om nødvendigt) iht. monteringsanvisning.
- ▶ Bær altid beskyttelseshandsker ved transport og opstilling af køle-/fryseskabet.
- ▶ Køle-/fryseskabet er meget tungt og har tendens til at vippe forover, når døren/dørene er åbne.
  - Transporter eller flyt køle-/fryseskabet med mindst 2 personer.
  - Foretag ændring af hængslingssiden med mindst 2 personer.
  - Opstil køle-/fryseskabet med mindst 2 personer.
  - Lad aldrig køle-/fryseskabet være uden opsyn under installationen.

# Råd om sikkerhed og advarsler

---

## Den daglige brug

- ▶ Køle-/fryseskabet er beregnet til en bestemt klimaklasse (omgivelsestemperaturområde), hvis grænser absolut skal overholdes. Klimaklassen står på typeskiltet inde i køle-/fryseskabet. En lavere omgivelsestemperatur medfører, at kompressoren står stille i længere tid, så køle-/fryseskabet ikke kan opretholde den nødvendige temperatur.
- ▶ Ventilationsåbningerne må ikke tildækkes eller lukkes. Så er der ikke længere garanti for en ordentlig luftstrøm. Energiforbruget stiger, og komponenter kan blive beskadiget som følge heraf.
- ▶ Fare for beskadigelse på grund af fedt- eller olieholdige madvarer. Hvis der opbevares fedt- eller olieholdige madvarer i køle-/fryseskabet eller køle-/fryseskabets dør, skal man sørge for, at eventuelt fedt eller olie, der løber ud, ikke kommer i berøring med køle-/fryseskabets plastdele. Der kan opstå spændingsrevner i plastbelægningen.
- ▶ Brand- og eksplosionsfare på grund af antændelige gasblandinger. Opbevar aldrig eksplosive stoffer eller produkter med brændbare drivgasser (fx spraydåser) i køle-/fryseskabet! Antændelige gasblandinger kan forårsage brandfare pga. de elektriske komponenter. Disse spraydåser kan genkendes på det påtrykte indhold eller et flammesymbol. Udtrængende gas kan antændes af elektriske komponenter.
- ▶ Risiko for eksplosion. Brug aldrig elektriske apparater i køle-/fryseskabet (fx til fremstilling af softice). Det kan forårsage gnistdannelse.
- ▶ Risiko for at komme til skade og for beskadigelse. Opbevar aldrig dåser og flasker med kulsyreholdige drikkevarer eller med væsker, der kan fryse, i frysezone. Dåser og flasker kan eksplodere. Risiko for kvæstelser og beskadigelse! Dåserne eller flaskerne kan eksplodere.
- ▶ Risiko for at komme til skade og for beskadigelse. Flasker, der lægges i frysezone til lynafkøling, skal tages ud senest efter en time. Flaskerne kan eksplodere.
- ▶ Risiko for at komme til skade. Rør ikke frysevarerne og metaldele med våde hænder. Hænderne kan fryse fast.
- ▶ Risiko for at komme til skade. Tag aldrig isterninger eller is - specielt ikke vandis - direkte fra fryseskabet ind i munden. På grund af den meget lave temperatur kan læber og tunge fryse fast.
- ▶ Let eller helt optøede madvarer må aldrig genfryses. Brug dem så hurtigt som muligt, da de ellers mister næringsværdi og fordærves. Kogt eller stegt kan de optøede madvarer dog genfryses.

- ▶ Der kan være risiko for madforgiftning ved at spise madvarer, der har ligget for længe i køle-/fryseskabet. Hvor længe madvarerne kan opbevares i køle-/fryseskabet afhænger af mange faktorer, som fx hvor friske de er, og af kvaliteten samt af temperaturen i køle-/fryseskabet. Vær opmærksom på fødevareproducenternes opbevaringsanvisninger og datomærkning!
- ▶ For at madvarerne kan gennemfryses hurtigst muligt, må den maksimale frysekapacitet ikke overskrides. Den maksimale frysekapacitet i løbet af 24 timer fremgår af typeskiltet "Frysekapacitet ...kg/24 t".

### **Produkter i rustfrit stål:**

- ▶ Klæb ikke notespapir (fx post-it), transparent tape, afdækningstape eller andre klæbemidler på stålfladerne. Stålfladerne vil blive beskadiget af klæbemidlet og miste den beskyttende, smudsafvisende virkning.
- ▶ Overfladen er modtagelig for ridser. Selv magneter kan forårsage ridser.

### **Tilbehør og reservedele**

- ▶ Vi anbefaler at anvende originalt Miele-tilbehør. Hvis andre dele monteres, kan reklamationsretten, garantien og/eller produktansvaret bortfalde.
- ▶ Miele's originale reservedele lagerføres i mindst 10 år og op til 15 år efter, at produktionen af dit køle-/fryseskab er ophørt.

## Råd om sikkerhed og advarsler

---

### Rengøring og vedligeholdelse

▶ Skyl isterningmaskinen og dermed også vandtilførslen, ved at kassere de første 3 isterningportioner. Dette skal ske:

- Før første ibrugtagning
- Når isterningmaskinen ikke har været i brug i længere tid (længere end 5 dage)
- Ved konstant drift regelmæssigt (min. en gang om måneden) for at fjerne isrester (forhindrer tilstoppelse af vandtilførslen)
- Inden isterningmaskinen slukkes i længere tid

▶ Brug ikke olie eller fedt på dørlisten. Det gør den med tiden porøs.

▶ Brug aldrig et damprengøringsapparat til rengøring og afrimning af køle-/fryseskabet. Dampen kan trænge ind til de spændingsførende dele og medføre kortslutning.

▶ Advarsel Anvend ingen mekaniske eller andre hjælpemidler til fremskyndelse af afrimningen, hvis disse ikke er anbefalet af producenten,

▶ Spidse eller skarpe genstande kan beskadige køleelementerne, så køle-/fryseskabet ikke kan anvendes. Brug derfor aldrig spidse eller skarpe genstande til at

- fjerne rim eller is med
- løsne fastfrosne isbakker eller madvarer med.

▶ Brug aldrig en elektrisk varmekilde eller stearinlys til optøning. Plastdelene kan blive beskadiget.

▶ Brug ikke optøningsspray eller midler til afrimning. Brug ikke optøningsspray og midler til afrimning, da de kan danne eksplosive gasser, indeholde opløsnings- eller drivmidler, der er skadelige for plastdelene, eller være sundhedsskadelige.

### Transport

▶ Transporter altid køle-/fryseskabet opretstående og i transportemballagen for at undgå skader.

▶ Risiko for at komme til skade og for beskadigelse. Transporter køle-/fryseskabet med hjælp fra en anden person, da det er meget tungt.

### Bortskaffelse af et gammelt køle-/fryseskab

- ▶ Børn kan under leg lukke sig inde i køle-/fryseskabet og blive kvalt.
  - Demonter dørene på køle-/fryseskabet.
  - Tag skufferne ud.
  - Lad hylderne blive i køle-/fryseskabet, så børn ikke let kan kravle ind.
  - Gør låsen på det gamle køle-/fryseskab ubrugelig. Hermed forhindres, at legende børn kan spærre sig inde og komme i livsfare.
- ▶ Fare for elektrisk stød!
  - Klip stikket af tilslutningsledningen.
  - Klip tilslutningsledningen af det gamle produkt.

Bortskaf stikket og nettillutningsledningen fra det gamle produkt.

▶ Under og efter bortskaffelse skal du sørge for, at køle-/fryseskabet ikke er placeret i nærheden af benzin eller andre brændbare gasser og væsker.

▶ Brandfare på grund af udtrængende olie eller kølemiddel. Kølemidlet og olien er brændfarlige. Udtrængende kølemiddel eller olie kan antændes, hvis koncentrationen er høj nok, og den kommer i kontakt med en ekstern varmekilde.

Sørg under bortskaffelsen for, at kølekredsløbet ikke bliver beskadiget. Dette forhindrer ukontrolleret udslip af kølemiddel (oplysninger på typeskiltet) og olie.

▶ Kølemiddel kan ved uheld forårsage øjenskader! Sørg derfor for ikke at beskadige dele af kølesystemet, fx ved at

- stikke hul på kølemiddelkanalerne
- knække rørene
- kradse overfladebelægningen af.

### Symbol på kompressoren (afhængig af model)

Denne advarsel er kun relevant ved genanvendelse af dele. Ved normal brug af køle-/fryseskabet er der ingen risiko.
---

## Råd om sikkerhed og advarsler

---



- ▶ Olien i kompressoren kan være livsfarlig, hvis den sluges eller kommer i luftvejene.

## Bortskaffelse af emballagen

Emballagen er udformet til håndtering af produktet og beskytter det mod transportskader. Emballagematerialerne er valgt med henblik på at muliggøre genanvendelse og korrekt affaldshåndtering. Genbrug af emballagematerialer kan bidrage til at spare råstoffer og reducere affaldsmængder. Brug materialespecifikke indsamlings- og returneringsmuligheder for genbrugsmaterialer.

## Bortskaffelse af det gamle produkt

Gamle elektriske og elektroniske produkter indeholder stadig værdifulde materialer. De indeholder imidlertid også bestemte stoffer, blandinger og komponenter, som er nødvendige for deres funktion og sikkerhed. Hvis disse bortskaffes sammen med husholdningsaffaldet eller behandles forkert, kan de skade den menneskelige sundhed og miljøet. Bortskaf derfor ikke det gamle produkt med husholdningsaffaldet.



Sørg for, at dit køle-/fryseskab ikke bliver beskadiget under transporten til bortskaffelsesstedet.

Det sikres således, at kølemidlet i kølekredsløbet og olien i kompressoren ikke kan sive ud.

Aflever i stedet for det gamle produkt på nærmeste officielle opsamlingssted for elektriske og elektroniske produkter eller på kommunens genbrugsstation. Det er kundens eget ansvar at sørge for at fjerne eventuelle personrelaterede data fra det produkt, der skal bortskaffes. Du er lovmæssigt forpligtet til at fjerne brugte batterier og akkumulatorer, der ikke er fast indkapslet i produktet, samt pærer, der kan fjernes uden at blive ødelagt. Aflever disse på et opsamlingssted/genbrugsstationen, hvor de kan indleveres uden omkostninger. Sørg for, at det gamle produkt opbevares utilgængeligt for børn, indtil det fjernes.

# Miljøbeskyttelse

---

## Sådan spares der energi:

- Opstillingssted** Køle-/fryseskabet skal ved højere rumtemperaturer køle hyppigere og forbruger derved mere energi. Derfor:
- Opstil køle-/fryseskabet i et godt ventileret rum.
  - Opstil ikke køle-/fryseskabet ved siden af en varmekilde (radiator, komfur).
  - Beskyt køle-/fryseskabet mod direkte sollys.
  - Sørg for en ideel omgivelsestemperatur omkring 20 °C.
  - Rengør regelmæssigt ventilationsåbningerne/-arealerne for støv.
- Temperaturindstilling** Jo koldere den indstillede temperatur er, desto højere bliver energiforbruget. Følgende indstillinger anbefales:
- Vintempereringszoner 12 til 14 °C.
  - Frysezone -18 °C
  - For at spare energi kan man selv frakoble Superfrost-funktionen ❄️, så snart mad- eller drikkevarerne er tilstrækkeligt kolde.
- Brug** Når der lukkes varme ind, og luftcirkulationen hindres, øges energiforbruget. Derfor:
- Åbn altid kun dørene så kortvarigt som muligt. Sørg for at sortere vinflaskerne og madvarerne, så de er hurtigere at tage ud.
  - Luk dørene helt i, efter de har været åbnet.
  - Placer flaskehyldeerne som ved levering.
  - Flaskehyldeerne må ikke overfyldes. Luften skal kunne cirkulere imellem dem.
  - Fryseskufferne må ikke overfyldes. Luften skal kunne cirkulere imellem dem.
  - Hold ventilationsåbningerne i køle-/fryseskabet fri.
  - Lad varme mad- og drikkevarer køle ned, inden mad- og drikkevarerne lægges ind i køle-/fryseskabet.
  - Ved anbringelse i køle-/fryseskabet skal madvarerne være pakket ind eller godt tildækket.

- Placer skuffer, hylde og dørhylde som ved levering.
- Hold en afstand på 25 mm mellem produktets bagvæg og væggen.

# Lær dit produkt at kende

## Produktbeskrivelse

### Oversigt

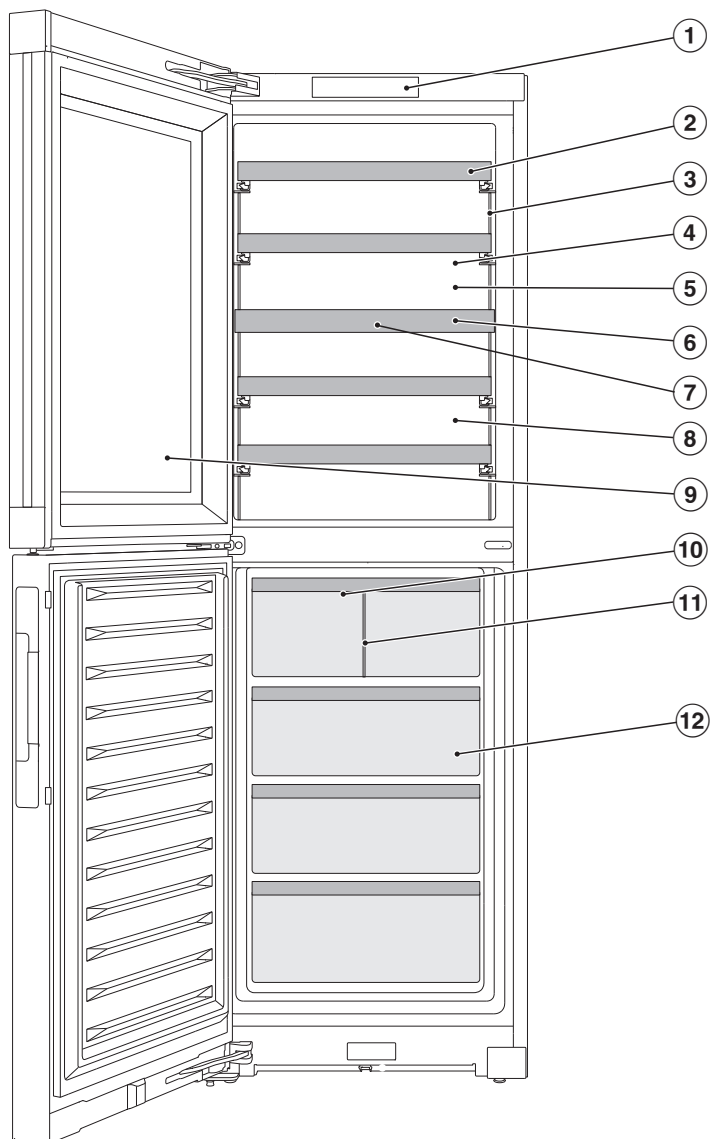

- ① Display
- ② Træhylder med lister til tekst (FlexiFrames med noteboard)
- ③ Indvendigt lys og præsentationslys ☼:  
Anvendelse af LED-pærer udelukker en forringelse af vinen på grund af opvarmning eller UV-lys.
- ④ Øverste vintempereringszone
- ⑤ Tør bagvæg til forhindring af kondensdannelse
- ⑥ Isoleringsskive mellem vintempereringszonerne:  
Forskellige typer vin kan opbevares ved forskellige temperaturer på samme tid.
- ⑦ Kulfilter:  
Active AirClean-filteret sidder bag Noteboard-listen.
- ⑧ Nederste vintempereringszone med luftfugtighedsregulering (ActiveHumidity) til langtidsopbevaring
- ⑨ Glasdør: Det UV-bestandige sikkerhedsglas beskytter din vin mod skadelige UV-stråler.
- ⑩ Isterningmaskine med integreret isterningbakke og lys
- ⑪ Isterningskuffe med skillevæg:  
Flyt skillevæggen for at øge området til produktion af isterninger.
- ⑫ Fryseskuffer

# Lær dit produkt at kende

## Display

Displayet kan blive ridset, hvis der anvendes spidse eller skarpe genstande som fx stifter.

Berør kun displayet med fingrene.

Hvis fingeren er kold, reagerer displayet muligvis ikke.



- ① Indikator demo-mode  
(kun synlig, hvis funktionen demo-mode er tilkoblet)
- ② Temperaturdisplay til øverste vintempereringszone og sensortast til indstilling af temperaturen
- ③ Sensortast præsenterationslys ☂  
Til tænd/sluk af lyset, når døren er lukket
- ④ Temperaturdisplay til nederste vintempereringszone og sensortast til indstilling af temperaturen og luftfugtigheden (ActiveHumidity)
- ⑤ Temperaturvisning til fryseskabet
- ⑥ Sensortast indstillings-mode ⚙  
Til valg af forskellige funktioner i indstillings-mode
- ⑦ Visning af forbindelsesstatus  
(kun synlig, hvis der er konfigureret netværksforbindelse)

## Indstillings-mode

### Party-mode

Party-mode-funktionen anbefales især til hurtig indfrysning af store mængder friske madvarer eller til produktion af isterninger (se afsnittet Indstillinger tilpasses).



Party-mode-funktionen bør aktiveres ca. 4 timer, inden madvarerne og drikkevarerne lægges ind.

Party-mode-funktionen deaktiveres automatisk efter ca. 24 timer.

Ved strømafbrydelse deaktiveres Party-mode.

### Præsentationslys

Hvis man ønsker, at vinflaskerne også skal kunne ses, når døren er lukket, kan lyset i vinkøleskabet indstilles således, at det også forbliver tændt, når døren er lukket.

Præsentationslyset tændes og slukkes i displayet med sensortasten . Når præsentationslyset er tændt, lyser sensortasten  orange.

Præsentationslyset i vintempereringszonerne kan indstilles på forskellige lysstyrketrin eller frakobles helt (se afsnittet Indstillinger tilpasses).

## Isterningmaskine

Her kan isterningmaskinen til- eller frakobles (se afsnittet Indstillinger tilpasses).

Isterningmaskinen producerer ca. 1,2 kg isterninger på 24 timer ved en temperatur på -18 °C.

Mængden af isterninger, der fremstilles, afhænger af temperaturen i frysezonen. **Jo lavere temperaturen er, desto flere isterninger produceres der i et bestemt tidsrum.**

Anvend kun isterningmaskinen til husholdningsmæssige mængder.

## Låsefunktion /

Når låsefunktionen er tilkoblet, beskytter den mod utilsigtet frakobling af køle-/fryseskabet og utilsigtede ændringer foretaget af fx børn.

Hvis man fx ønsker at ændre temperaturen, kan låsefunktionen deaktiveres kortvarigt.

## Køle-/fryseskabet slukkes

Se afsnittet Ibrugtagning, afsnit Køle-/fryseskabet slukkes.

# Lær dit produkt at kende

## Sabbat-mode

Køle-/fryseskabet understøtter religiøse skikke via Sabbath-mode (se afsnittet Indstillinger tilpasses).

Når Sabbath-mode  er aktiveret, deaktiveres følgende midlertidigt:

- det indvendige lys i kølezonen ved åben dør
- præsenterationslyset ved lukket dør
- alle akustiske og optiske signaler
- displayet
- isterningmaskinen
- en aktiv wi-fi-forbindelse
- påmindelser (fx Active AirClean-filter-indikator): Det indstillede tidsinterval bibeholdes

Alle andre tilkoblede funktioner forbliver aktiverede.

Mens Sabbath-mode  er aktiveret, kan der ikke foretages nogen indstillinger på køle-/fryseskabet.

## Information om sabbat-mode

Sabbat-mode-versionen kan kaldes frem her.

## Tidsrum indtil døralarmen lyder

Her kan tidsrummet for, hvornår døralarmen lyder efter åbning, indstilles.

## Netværksforbindelse

Her kan netværksforbindelsen tilkobles for 1. gang, wi-fi deaktiveres og aktiveres eller netværkskonfigurationen nulstilles (se afsnittet Indstillinger tilpasses).

## Tastelyd

Her kan tastelyden til- eller frakobles (se afsnittet Indstillinger tilpasses).

## Alarm- og signallyde

Her kan lydstyrken for alarm- og signallyde (fx en døralarm eller fejlmelding) ændres. Eller alarm- og signallyde kan frakobles helt, hvis de generer (se afsnittet Indstillinger tilpasses).

## Displaylysstyrke

Her kan displayets lysstyrke tilpasses lysforholdene på opstillingsstedet (se afsnittet Indstillinger tilpasses).

## Temperatureenhed °C/°F

Her kan den ønskede temperatureenhed (Celsius eller Fahrenheit) indstilles (se afsnittet Indstillinger tilpasses).

## Demo-mode

Her kan demo-mode frakobles, hvis demo-mode er indstillet fra fabrikken (i displayet vises .

Demo-mode kan anvendes af forhandlere til at præsentere køle-/fryseskabet, uden at kølingen er tilkoblet. Denne indstilling er ikke beregnet til private husholdninger.

## Standardindstillinger

Her kan indstillingerne for køle-/fryseskabet stilles tilbage til standardindstilling.

**Tip:** Nulstil køle-/fryseskabets indstillinger, hvis køle-/fryseskabet skal bortskaffes eller sælges, eller hvis et brugt køle-/fryseskab tages i brug. Afhængig af model nulstilles netværkskonfigurationen også, så alle dine personlige oplysninger fjernes fra køle-/fryseskabet. Desuden kan en tidligere ejer ikke længere få adgang til køle-/fryseskabet.

## Informationer om køle-/fryseskabet **i**

Her kan modelbetegnelse og serienummer på køle-/fryseskabet kaldes frem.

Sørg for at have disse produktdata klar:

- til at integrere køle-/fryseskabet i dit wi-fi-netværk.
- i tilfælde af melding om en fejl hos Miele Service.
- til at søge information fra EPREL-databasen.

## Active AirClean filterindikator

Filtrering af luften via Active AirClean-filteret sikrer, at luften holdes fri for støv og lugt.

Active AirClean-filterindikatoren  i displayet påmindes ca. en gang om året om skift af Active AirClean-filteret (se afsnittet Rengøring og vedligeholdelse, afsnit Udskiftning af Active AirClean-filteret).

Her kan Active AirClean-filterindikatoren aktiveres (se afsnittet Indstillinger tilpasses).

## Rengøring af isterningbakken

Isterningbakkens rengøringsposition kan indstilles, så det er nemmere at rengøre isterningmaskinens isterningbakke (se afsnittet Rengøring og vedligeholdelse).

Symbolet  i Indstillings-mode vises kun, når isterningmaskinen er tilkoblet.

# Lær dit produkt at kende

## Netværkstilslutning

Køle-/fryseskabet er udstyret med et integreret wi-fi-modul. Wi-fi-modulet giver dig mulighed for at oprette netværksforbindelse til dit hjemmenetværk og bruge Miele App på en mobil enhed. Når køle-/fryseskabet er blevet tilsluttet via wi-fi, bliver forbindelsen automatisk genoprettet, hver gang det tændes igen.

Sørg for, at signalet fra dit wi-fi-netværk er tilgængeligt med tilstrækkelig signalstyrke på køle-/fryseskabets opstillingssted.

Ved tilslutning af køle-/fryseskabet til dit wi-fi-netværk øges energiforbruget, også når køle-/fryseskabet er slukket.

## Smart Extras via Miele App\*

Netværksforbindelse via Miele App giver dig adgang til mange Smart Extras, bl.a.:

- Statusinformationer kaldes frem
- Anvendelse af flere nyttige funktioner
- Køle-/fryseskabet holdes opdateret med den seneste Miele-udvikling via softwareopdateringer

Du kan finde flere oplysninger om Smart Extras på Mieles hjemmeside, i Apple App<sup>Store</sup> eller i Google Play Store<sup>TM</sup>.

\*Yderligere digitalt tilbud fra Miele & Cie. KG. Afhængigt af model og land kan udvalget af funktioner variere. Du skal acceptere de generelle betingelser og vilkår og fortrolighedspolitikken for Mieles digitale produkter og tjenester i Miele App. Miele forbeholder sig retten til at ændre eller indstille de digitale tilbud til enhver tid.

## Sikkerhed

### Temperaturalarm i en af vintempereringszonerne

Vintempereringszonerne er udstyret med en temperaturalarm, så temperaturen ikke kan stige eller falde ubemærket og dermed beskadige vinen.

Hvis temperaturen når et for varmt eller for koldt temperaturområde, lyser  rødt i det pågældende temperaturdisplay.

Desuden lyder en alarm, indtil alarmtilstanden er ophørt, eller alarmen afbrydes inden da.

Hvornår en temperatur registreres som værende for varm eller kold, afhænger af den indstillede temperatur.

Det akustiske og optiske signal lyder i følgende situationer:

- Hvis der strømmer for meget varm luft ind, mens vinflaskerne omplaceres eller tages ud.
- Der opbevares en større mængde vinflasker.
- Der har været en strømafbrydelse.
- Hvis køle-/fryseskabet er defekt.

### Temperaturalarm i frysezone

Køle-/fryseskabet er udstyret med en temperaturalarm, så temperaturen i frysezone ikke kan stige ubemærket.

Hvis temperaturen når et for varmt temperaturområde, lyser  rødt i frysezonens temperaturdisplay.

Desuden lyder en alarm, indtil alarmtilstanden er ophørt, eller alarmen afbrydes inden da.

# Lær dit produkt at kende

Hvornår en temperatur registreres som værende for varm eller kold, afhænger af den indstillede temperatur.

Det akustiske og optiske signal lyder i følgende situationer:

- Hvis temperaturen afviger for meget fra den indstillede temperatur i frysezone, når køle-/fryseskabet tændes.
- Hvis der strømmer for meget varm luft ind, mens frysevarerne omplaceres eller tages ud.
- Når en større mængde madvarer indfryses.
- Hvis der indfryses varme friske madvarer.
- Der har været en strømafbrydelse.
- Hvis køle-/fryseskabet er defekt.

 Sundhedsfare på grund af indtagelse af fordærvede madvarer. Hvis temperaturen i frysezone i længere tid har været højere end -18 °C, kan frysevarerne være lidt eller helt optøet. Herved afkortes madvarernes holdbarhed.

Kontroller, om frysevarerne er lidt eller helt optøet. Hvis det er tilfældet, skal madvarerne bruges så hurtigt som muligt eller forarbejdes (koges eller steges), inden de fryses ned igen.

## Temperaturalarmen afbrydes

Inden temperaturalarmen frakobles, skal årsagen til temperaturalarmen findes og afhjælpes.

Hvis alarmen generer, kan den afbrydes.

■ Tryk på  .

  slukker, og alarmen stopper.

I temperaturdisplayet for den pågældende vintempereringszone/frysezone blinker i ca. 1 min. den varmeste temperatur, der har været i vintempereringszonen/frysezone. Derefter skifter temperaturdisplayet til den aktuelle temperatur i vintempereringszonen/frysezone.

## Døralarm

For at undgå at der opstår energitab, eller at madvarerne bliver for varme, hvis døren ikke er blevet lukket, er køle-/fryseskabet forsynet med en døralarm.

Hvis en dør står åben i længere tid, vises  i det pågældende temperaturdisplay med gult lys. Der lyder en alarm, og det indvendige lys blinker.

Tidsrummet til aktivering af døralarmen kan ændres. Den akustiske døralarm kan også frakobles.

Når døren lukkes, stopper alarmen, og  slukker i displayet.

## Døralarmen afbrydes

■ Tryk på symbolet .

Alarmen stopper, symbolet  slukkes, og det indvendige lys lyser konstant.

Hvis døren ikke lukkes, gentages døralarmen efter ca. 1 minut.

# Lær dit produkt at kende

## Produktfunktioner

### SuperFrost ❄

Med tilkoblet Superfrost-funktion ❄ nedkøles **frysezone** meget hurtigt til den laveste værdi (afhængig af omgivelsetemperaturen). Køle-/fryseskabet arbejder med størst mulig køleeffekt, og temperaturen falder. Vælg denne funktion inden indfrysning af friske madvarer. Hermed opnår man, at madvarerne gennemfryses hurtigt og dermed bevarer næringsværdi, vitaminer, udseende og smag.

Superfrost-funktionen ❄ skal tilkobles ca. **6 timer inden ilægning** af madvarerne, der skal indfryses (se afsnittet Betjening, afsnit SuperFrost ❄ tilkobles). Hvis den **maksimal frysekapacitet** skal udnyttes, skal Superfrost-funktionen ❄ tilkobles **24 timer forinden**.

Superfrost-funktionen ❄ frakobles automatisk efter maks. 72 timer. Tiden indtil frakobling af funktionen afhænger af den mængde friske madvarer, der er lagt i frysezone.

## Køle-/fryseskabet indrettes

### Skillevæggen i isterningskuffen flyttes

Hvis der skal produceres en større mængde isterninger eller isterningskuffen skal bruges til opbevaring af mad, kan skillevæggen i isterningskuffen justeres eller fjernes, hvis det ønskes.

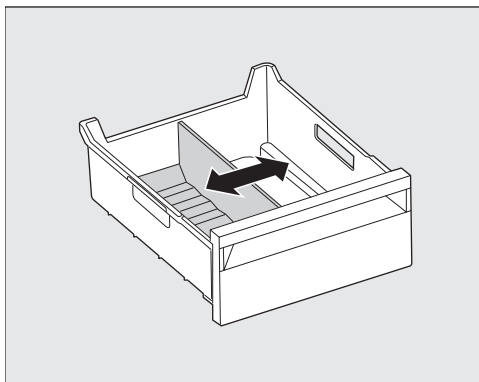

- Skub skillevæggen hen på den ønskede position.

Jo længere skillevæggen flyttes til højre, jo større bliver opbevaringsområdet til isterninger, og der kan produceres flere isterninger.

### Udtagelige flaskehylder

Flaskehylderne på udtræksskinner kan trækkes helt ud, så vinflaskerne nemt kan lægges ind og tages ud igen.

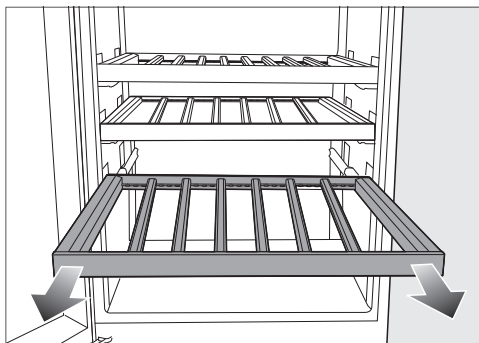

# Lær dit produkt at kende

 Fare for skade fra vinflasker, der falder ned.

Der er risiko for, at vinflasker kiles fast til træhylden ovenover og kan falde ud af vinkøleskabet, når flaskehylderne trækkes ud.

Træk altid flaskehylderne langsomt og forsigtigt ud.

 Risiko for beskadigelse og tilskadekomst fra knust glas.

Flaskehylder og vinflasker, der stikker frem, kan forårsage beskadigelser på glas døren, hvis den lukkes i denne tilstand.

Sørg for, at flaskehylder og vinflasker ikke stikker frem.

## Flaskehylde (FlexiFrame) tilpasses til flaskestørrelserne

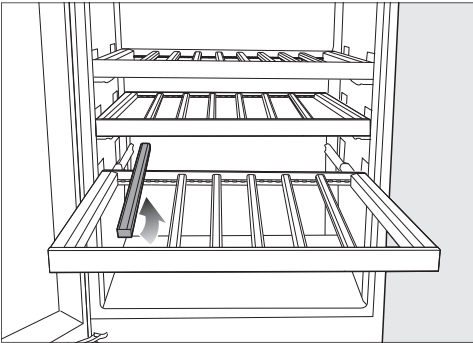

- Enkelte lameller på flaskehylden kan fjernes eller flyttes.

På denne måde kan flaskehylden tilpasses fleksibelt til størrelsen på dine vinflasker.

## Maksimal kapacitet

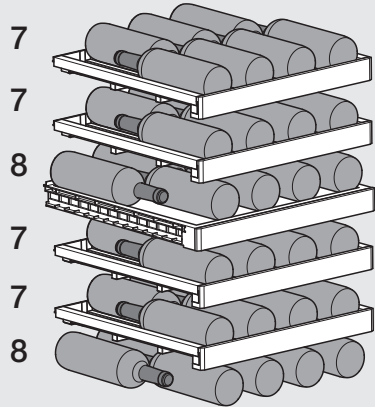

Der kan maksimalt opbevares 44 vinflasker (0,75 liter; flasker: Bordeaux-flaske) i vinzonen, dvs. 22 vinflasker i den øverste vintempereringszone og 22 vinflasker i den nederste vintempereringszone.

## Maks. kapacitet på flaskehylderne

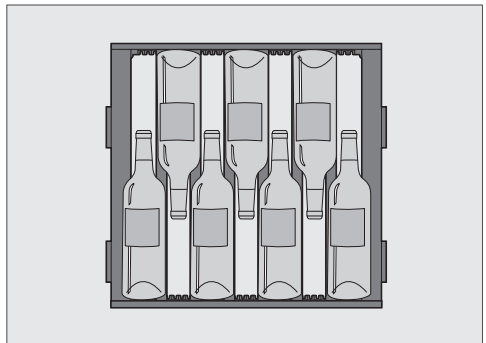

Placering af 7 flasker på flaskehylden

## Lær dit produkt at kende

⚠ Fare for beskadigelse på grund af overbelastning.

Overskridelse af maks. kapacitet kan føre til beskadigelse af flaskehylderne.

Der må højst anbringes 15 kg på hver flaskehylde.

Undgå at stable vinflaskerne på flaskehylderne.

### Skrivning på Noteboard-listerne

For at få et godt overblik over de opbevarede vinsorter kan der skrives på Noteboard-listerne på flaskehylderne.

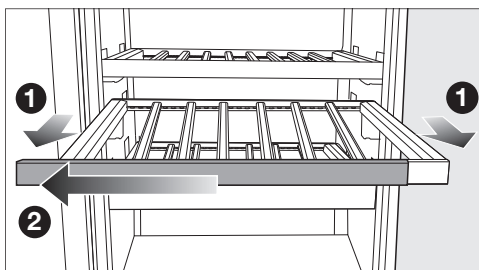

- Træk flaskehylden en smule ud fremad ①.
- Træk Noteboard-listen af flaskehylden fra den ene side ②.
- Tør uønskede tekster af med en fugtig klud.

⚠ Risiko for skade som følge af uegnede rengøringsmidler.

Belægningen på NoteBoard-listerne kan blive beskadiget ved rengøring med et rengøringsmiddel.

Rengør kun NoteBoard-listerne med rent vand.

- Skriv på Noteboard-listerne med det medfølgende kridt.  
Som alternativ anbefaler vi følgende skriveprodukter:

- Flydende kridtstifter, som fx edding 4095 kridtmarker
- Traditionelt kridt til vægtavler

⚠ Fare for beskadigelse på grund af skrivning med forkerte produkter.

Anvend aldrig kuglepenne, blyanter, farveblyanter, slettelak, oliekridd, tuscher (fx permanent marker, highlighter, fiberstiftpenne m.m.) til at skrive med på NoteBoard-listen. De er vanskelige eller umulige at fjerne fra NoteBoard-listen.

Anvend kun de anbefalede skriveprodukter, da disse er nemme at fjerne fra NoteBoard-listen.

- Skub NoteBoard-listen på flaskehylden fra siden.

## Medfølgende tilbehør

### Active AirClean-filter

Active AirClean-filtrene mellem vintempereringszonerne sørger for optimal luftudskiftning og dermed for høj luftkvalitet.

### Kridtblyant

Anvend den medfølgende kridtblyant til at skrive på flaskehyldernes NoteBoards. Ved at skrive på hyldernes NoteBoards fås en god oversigt over de opbevarede vinsorter.

### Skovl til isterninger

### Fryseelement

### Side-by-side ombygningssæt

Til side-by-side-opstilling af to køle-/fryseskabe ved siden af hinanden.

## Ekstratilbehør

I Miele's webshop, hos Miele Service eller hos din Miele-forhandler kan du købe produkter, der er specielt designet til dit køle-/fryseskab, fx produktplejemidler og tilbehør.

Du kan få adgang til Miele's webshop via følgende QR-kode:



# Ibrugtagning

## Inden første brug

- Fjern al emballage og beskyttelsesfolier fra det indvendige rum.

De korte tværgående lameller er kun til fastgørelse af de øvrige lameller på flaskehyl- den.

De korte lameller kan fjernes og bort- skaffes med husholdningsaffaldet. Dis- se lameller stammer fra overskudspro- duktion og bruges til transportsikring af hensyn til bæredygtigheden.

- Rengør de indvendige sider/flader og tilbehøret (se afsnittet Rengøring og vedligeholdelse).

## Anbringelse af lameller på flaskehyl- derne

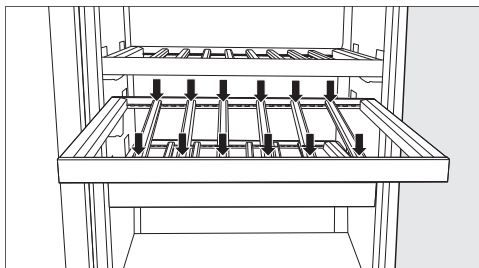

- Anbring lamellerne i samme afstand på flaskehylde, og tryk lamellerne fast i denne position.



Hermed opnås der plads til den maksi- male flaskekapacitet på 7 vinflasker på flaskehylde (0,75 l, flaskeform: bor- deauxflaske).

## Køle-/fryseskabet tilsluttes

- Tilslut køle-/fryseskabet til elnettet, som beskrevet i afsnittet Installation, Eltilslutning.

I displayet vises først Miele, herefter symbolet .

## Aktivering af kulfilter (Active AirClean- filter)

- Aktiver Active AirClean-filterindikato- ren  (se afsnittet Indstillinger tilpas- ses, Aktivering af Active AirClean-fil- terindikator .



## Køle-/fryseskabet tændes



- Åbn den øverste dør.
- Tryk på  i displayet.

Hvis displayet ikke har været rørt i lang tid, skifter det til energispare- mode og slukker.

Køle-/fryseskabet begynder at køle, og lyset tændes, når døren åbnes.

Alt efter omgivelsestemperatur og ind- stilling kan det vare nogle timer, inden de ønskede temperaturer nås og vises konstant.

Når den indstillede frysetemperatur er nået, slukker symbolet  , temperatur- displayet for fryseskabet lyser konstant, og alarmen ophører.



- Tryk på   for at slukke for alarmen.

Alarmen stopper.

Læg først madvarer ind i frysezone, når temperaturen i frysezone er lav nok (min. -18 °C).

## Køle-/fryseskabet slukkes

Hele køle-/fryseskabet kan slukkes i Ind- stillings-mode .

- Tryk på symbolet .
- Swipe fingeren mod venstre eller højre, indtil symbolet  vises i midten.
- Tryk på symbolet .



Kølingen og lyset er frakoblet.

Symbolet  vises i displayet.

Bemærk: Køle-/fryseskabet er ikke koblet fra elnettet, når det er slukket.

## Vintempereringszonerne slukkes separat

De to vintempereringszoner kan slukkes separat, mens frysezone forbliver tændt. Dette kan fx anvendes i forbindelse med ferier.

- Tryk på temperaturdisplayet for øverste vintempereringszone.
- Stryg fingeren mod højre, indtil  vises i midten.
- Tryk på .

Temperaturdisplayene for vintempereringszonerne slukker. Displayet viser .

Vintempereringszonerne er frakoblet.

Temperaturvisningen for frysezone lyser fortsat.

## Vintempereringszonerne tændes igen

- Tryk på .

Vintempereringszonerne er igen tilkoblet.

## Vær opmærksom på følgende ved længere fravær

Hvis der slukkes for køle-/fryseskabet ved længere tids fravær, og det ikke bliver rengjort, kan der dannes skimmel, hvis det er lukket.

Sørg for at rengøre køle-/fryseskabet før et længere fravær.

Hvis køle-/fryseskabet ikke skal bruges i længere tid:

- Sluk køle-/fryseskabet.
- Træk stikket ud, eller slå sikringen i installationen fra.
- Tøm isterningskuffen.

 Risiko for beskadigelse af isterningmaskinen.

Hvis vandtilløbet spærres under brugen, og isterningmaskinen fortsat er i brug, kan vandtilløbsrøret ise til.

Sluk isterningmaskinen, hvis vandtilførslen afbrydes (fx pga. ferie).

- Sluk isterningmaskinen.
- Luk stopventilen til vandtilløbet.
- Rengør køle-/fryseskabet, og lad det stå åbent, så det ventileres tilstrækkeligt, og generende lugt undgås.

## Krav til netværkstilslutning

Vær opmærksom på følgende krav til netværkstilslutning:

1. Et hjemmenetværk er tilgængeligt på opstillingsstedet.  
Hav wi-fi-adgangskoden klar.
2. Miele App er tilgængelig på en mobil enhed.
3. Du har en brugerkonto i Miele App.

## Miele App



Miele App kan hentes gratis i Apple App Store® eller i Google Play™.



# Ibrugtagning

---

## Etablering af netværksforbindelse for 1. gang

- Tryk på symbolet .
- Swipe fingeren mod venstre eller højre, indtil symbolet  vises i midten.
- Tryk på symbolet .
- Tryk på den ønskede forbindelsesmetode (APP eller WPS).

Når forbindelsen er etableret, vises symbolet  i displayet.

Hvis der ikke kunne etableres forbindelse, vises symbolet .

- Start i tilfælde heraf processen på ny.
- Indstillings-mode forlades ved at trykke på symbolet .

## Scan & Connect udføres

- Skan QR-koden.

Når Miele App er installeret og en Miele-brugerkonto er oprettet, ledes direkte videre til tilslutning til netværket.

Hvis Miele App ikke er installeret endnu, ledes videre til Apple App Store<sup>®</sup> eller Google Play Store<sup>™</sup>.

- Installer Miele App og opret en Miele-brugerkonto.
- Skan QR-koden igen.

Miele App guider dig gennem opsætningen.



## Temperaturer indstilles i vintempereringszonerne

Temperaturerne i de 2 vintempereringszoner kan indstilles uafhængigt af hinanden.

Til langtidsopbevaring af dine vine anbefales en temperatur mellem 12 og 14 °C.

- Tryk i displayet på temperaturvisningen for vintempereringszonen, som temperaturen skal indstilles for.
- **Nederste vintempereringszone:** Tryk på .
- Stryg fingeren mod venstre eller højre, indtil den ønskede temperatur vises i midten.
- Tryk på den ønskede temperatur for at bekræfte.
- Indstillings-mode forlades ved at trykke på .

Temperaturdisplayet skifter igen til den aktuelle temperatur i vintempereringszonen.

Temperaturen i vintempereringszonen øges.

- jo hyppigere og længere tid døren holdes åben.
- jo flere vinflasker, der opbevares.
- jo varmere de nyligt indlagte vinflasker er.
- jo højere omgivelsestemperatur, der er omkring køle-/fryseskabet. Køle-/fryseskabet er beregnet til en bestemt klimaklasse (omgivelsestemperatur-område), hvis grænser absolut skal overholdes.

## Mulige temperaturindstillinger i vintempereringszonerne

Temperaturen kan indstilles fra 5 til 20 °C i begge vintempereringszoner.

## Temperaturdisplay vintempereringszoner





Ved normal brug vises i displayet den **faktiske middelværdi**, der er i den pågældende vintempereringszone.

Alt efter omgivelsestemperatur og indstilling kan det vare nogle timer, inden den ønskede temperatur nås og vises konstant.

## Luftfugtighed (ActiveHumidity) indstilles i den nederste vintempereringszone



Der skal være en omgivelsestemperatur på 19 til 28 °C, for at indstilling af luftfugtighed fungerer optimalt.

- Tryk i displayet på temperaturvisningen for nederste vintempereringszone.
- Stryg fingeren mod venstre, indtil  vises i midten.
- Tryk på .
- Stryg fingeren mod venstre eller højre, indtil den ønskede luftfugtighed ( eller ) vises i midten.
- Tryk for at bekræfte den ønskede indstilling.
- Indstillings-mode forlades ved at trykke på .

Afhængig af omgivelsestemperatur og indstillet luftfugtighed kan det vare nogle dage, før den ønskede luftfugtighed er nået og vises.

# Betjening

## Mulige indstillingsværdier for luftfugtighed

Luftfugtigheden kan indstilles i 2 trin og dermed tilpasses individuelle ønsker.

- Δ: lav luftfugtighed
- ΔΔ: høj luftfugtighed

Vær opmærksom på, at energiforbruget stiger en smule med øget indstilling af luftfugtigheden.

Hvis nederste vintempereringszone anvendes til langtidsopbevaring af vinflasker med korkprop, anbefaler vi en høj luftfugtighed ΔΔ.

## Temperaturen indstilles i frysezonen

 Sundhedsfare på grund af indtagelse af fordærvede madvarer.

For at kunne indfryse ferske madvarer kræves en temperatur på **-18 °C**. Vær opmærksom på, at en varmere temperatur vil afkorte madvarernes holdbarhed.

Indstil en minimumstemperatur på **-18 °C** til indfrysning og langtidsopbevaring af madvarer.

**Tip:** Med en konstant fryserzonetemperatur på -18 °C og passende hygiejne kan den maksimale opbevaringstid for fødevarer udnyttes, og madspild undgås.

- Tryk på temperaturangivelsen for frysezonen.
- Stryg fingeren mod venstre eller højre, indtil den ønskede temperatur vises i midten.
- Tryk på den ønskede temperatur for at bekræfte.

Temperaturdisplayet skifter igen til den aktuelle temperatur i frysezonen.

Temperaturen i frysezonen stiger:

- jo hyppigere og længere tid døren holdes åben.
- jo flere madvarer, der lægges ind.
- jo varmere de friske madvarer er, når de lægges ind.
- jo højere omgivelsestemperatur, der er omkring køle-/fryseskabet. Køle-/fryseskabet er beregnet til en bestemt klimaklasse (omgivelsestemperaturområde), hvis grænser absolut skal overholdes.

## Mulige temperaturindstillinger i frysezonen

Temperaturen i frysezonen kan indstilles fra -15 °C til -26 °C.

## Temperaturvisning for fryseskabet

I displayet vises den **højeste frysezonetemperatur**, der aktuelt er i køle-/fryseskabet ved normal drift.

Alt efter omgivelsestemperatur og indstilling kan det vare nogle timer, inden den ønskede temperatur nås og vises konstant.

## Aktivering af SuperFrost ❄

Superfrost-funktionen ❄ skal aktiveres ca. **6 timer inden ilægning** af madvarerne, der skal indfryses. Hvis den **maksimale frysekapacitet** skal udnyttes, skal Superfrost-funktionen ❄ aktiveres **24 timer forinden**.

Det er **ikke** nødvendigt at aktivere SuperFrost-funktionen,

- hvis der lægges madvarer ind, der allerede er frosset.
- hvis der dagligt kun lægges op til 2 kg madvarer ind.

- Tryk på SuperFrost-symbolet ❄ i temperaturdisplayet for frysezone.

Symbolet ❄ lyser orange

- Forlad indstillings-mode ved at trykke på temperaturdisplayet.

## Superfrost ❄ frakobles

Superfrost-funktionen ❄ frakobles automatisk efter maks. 72 timer.

For at spare energi kan man selv frakoble Superfrost-funktionen før tid, så snart mad- eller drikkevarerne er tilstrækkeligt kolde.

- Tryk på Superfrost ❄ i temperaturdisplayet for frysezone.

Symbolet ❄ lyser ikke længere orange.

- Forlad indstillings-mode ved at trykke på temperaturdisplayet.

## Indfrysning og opbevaring af fiske madvarer

### Maks. frysekapacitet

For at madvarerne kan gennemfryses hurtigst muligt, må den maksimale frysekapacitet ikke overskrides. Den mak-

simale frysekapacitet i løbet af 24 timer fremgår af typeskiltet "Frysekapacitet ...kg/24 t".

### Før ilægning

Brug kun friske madvarer i god stand til indfrysning.

- Ved indfrysning af mere end 2 kg friske madvarer bør funktionen Superfrost ❄ tilkobles 6 timer inden ilægning af madvarerne.
- Ved indfrysning af en endnu større mængde frysevarer bør Superfrost-funktionen ❄ tilkobles 24 timer inden ilægning af madvarerne.

Derved får de allerede frosne madvarer en kuldereserve.

### Frysevarer lægges ind

Friske madvarer, der skal indfryses, må ikke berøre de allerede frosne madvarer, så de begynder at tø op.

- Pakkerne med madvarer skal være tørre, når de lægges ind for at undgå, at de fryser sammen.

For at sikre hurtig gennemfrysning bør følgende pakkestørrelser ikke overskrides:

- Frugt og grøntsager maks. 1 kg
- Kød maks. 2,5 kg

### - indfrysning af lille mængde frysevarer

- Bred madvarerne godt ud på bunden af den **øverste** fryseskuffe, så de gennemfryses hurtigst muligt.
- Læg så vidt muligt frysevarerne tæt på bagvæggen i fryseskuffen.

# Betjening

## - stor mængde frysevarer ilægges

**Tip:** Frysezonen kan øges fleksibelt. Ved indfrysning af store frysevarer, som fx kalkun eller vildt, kan enkelte skuffer og glaspladerne mellem fryseskufferne tages ud.

- Overskrid ikke den maksimalt tilladte mængde frysevarer (se angivelserne på typeskiltet).
- Fordel de madvarer, der skal indfryses, på alle fryseskuffer, og anvend fortrinsvis de **øverste** fryseskuffer.
- Læg så vidt muligt frysevarerne tæt op mod skuffens bagvæg, så de fryser ind til kernen så hurtigt som muligt.

## Efter indfrysning af friske madvarer

- Sluk Superfrost-funktionen ❄️.

## Anvendelse af fryseelementer

Fryseelementerne forhindrer hurtig temperaturstigning i frysezonen i tilfælde af strømsvigt. Brug af de gennemfrosne fryseelementer kan forlænge madvarernes opbevaringstid.

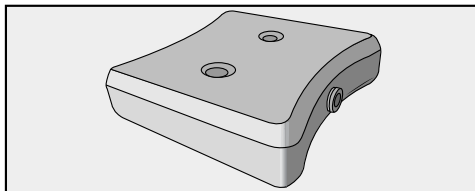

- Læg fryseelementet i den øverste fryseskuffe.

Efter ca. 24 timers indfrysningstid er fryseelementet oppe på sin maksimale frysekapacitet.

## I tilfælde af strømsvigt



















- Læg de gennemfrosne fryseelementer direkte på frysevarerne.

**Tip:** Når der lægges friske madvarer ind, kan fryseelementerne bruges som adskillelse mellem allerede frosne og friske madvarer, så de frosne madvarer ikke tør op.

**Tip:** Fryseelementerne kan også anvendes til kortvarigt at køle mad- eller drikkevarer i en køletaske.

## Drikkevarer lynafkøles

- Hvis der lægges flasker i frysezonen til lynafkøling, skal de tages ud igen **senest efter 1 time**. Flaskerne kan eksplodere.



	<b>Indstillings-mode</b>
	Party-mode til-/frakobles.
	Indstil præsentationslysets lysstyrke.
	Isterningmaskinen til- eller frakobles.
	Låsefunktionen tilkobles, deaktiveres kortvarigt, eller frakobles helt.
	Sabbat-mode til-/frakobles.
	Sabbat-mode-versionen kaldes frem.
	Ændring af tidsrum indtil døralarmen skal lyde.
	Netværksforbindelse
	APP / WPS Etablering af netværksforbindelse for 1. gang.
	Wi-fi-forbindelsen aktiveres eller deaktiveres.
	Netværkskonfiguration nulstilles.
	Tastelyden til- eller frakobles.
	Ændring af lydstyrken på advarsels- og signallydene, eller advarsels- og signallydene frakobles helt.
	Ændring af displayets lysstyrke.
	Ændring af temperaturenhed.
	Demo-mode frakobles (kun synlig, når den er tændt).
	Indstillinger stilles tilbage til standardindstilling.
	Informationer om køle-/fryseskabet kaldes frem.
	Active AirClean filterindikator aktiveres.

# Indstillinger tilpasses

Mens der foretages indstillinger i indstillings-mode , undertrykkes døralarmen og andre advarsler automatisk.

## Party-mode tilkobles

Party-mode-funktionen  bør aktiveres ca. 4 timer, inden madvarerne og drikkevarerne lægges ind.

- Tryk på .
- Stryg fingeren mod venstre eller højre, indtil  vises i midten.
- Tryk på .

Hvis Party-mode er tilkoblet, lyser  orange.

- Denne indstilling forlades ved at trykke på .



Når Party-mode  er tilkoblet, tilkobles følgende automatisk:

- Funktionen Superfrost 
- Isterningmaskinen (der produceres isterninger)

## Party-mode frakobles

Party-mode-funktionen  deaktiveres automatisk efter ca. 24 timer.

For at spare energi kan man selv frakoble Party-mode før tid, så snart madvarerne er tilstrækkeligt kolde, eller der er nok isterninger.





- Tryk på symbolet .
- Swipe fingeren mod venstre eller højre, indtil symbolet  vises i midten.
- Tryk på symbolet .

Hvis Party-mode er frakoblet, lyser symbolet  hvidt.

- Indstillings-mode forlades ved at trykke på symbolet .

## Præsentationslysets lysstyrke indstilles

Præsentationslyset indstilles for begge vintempereringszoner samtidigt på forskellige lysstyrketrin eller frakobles helt.

- Tryk på .
- Swipe fingeren mod venstre eller højre, indtil  vises i midten.
- Tryk på .
- Vælg den ønskede lysstyrke ved at stryge bjælken til venstre eller højre (trin 1-7).
- Hvis præsentationslyset skal slukkes helt, stryges der til venstre, indtil bjælken er helt væk.
- Bekræft det ønskede lysstyrketrin ved at trykke på bjælkevisningen.
- Bekræft alternativt den ønskede indstilling ved at trykke på .
- Indstillings-mode forlades ved at trykke på .
- Luk døren.



Den ændrede indstilling bliver kun synlig, når døren til produktet er lukket.

## Isterningmaskinen tilkobles

 Sundhedsfare på grund af kim i vandet.

Der kan dannes kim i vand, som befinder sig i længere tid i de vandførende rør, hvilket kan forårsage sundhedsfare.

Smid de første 3 isterningportioner efter ibrugtagning af isterningmaskinen ud, da vandet bruges til første gennemskylning af vandtilførslen. Denne anbefaling gælder både ved første ibrugtagning, og hvis isterningmaskinen har været slukket i længere tid (længere end ca. 5 dage).

- Luk isterningskuffen.
- Juster skillevæggen i isterningskuffen for at tilpasse områdets størrelse til mængden af isterninger.
- Tryk på symbolet .
- Swipe fingeren mod venstre eller højre, indtil symbolet  vises i midten.
- Tryk på symbolet .

Symbolet  lyser orange, når isterningmaskinen er tilkoblet.

- Indstillings-mode forlades ved at trykke på symbolet .

Fyld isterningmaskinen med vand.



Isterningerne falder ud af den integrerede isterningbakke ned i isterningskuffen.

Så snart isterningskuffen er fuld, stoppes isterningproduktionen automatisk.

Første gang isterningmaskinen tages i brug, kan det vare op til 24 timer, inden de første isterninger fra isterningmaskinen falder ned i isterningskuffen. Når isterningmaskinen derefter har været frakoblet og tilkobles igen, varer det maks. 6 timer.

## Isterningmaskinen frakobles

Hvis der ikke skal fremstilles isterninger, kan isterningmaskinen frakobles uafhængigt af køle-/fryseskabet.

- Tryk på symbolet .
- Swipe fingeren mod venstre eller højre, indtil symbolet  vises i midten.
- Tryk på symbolet .



Når isterningmaskinen er slukket, lyser symbolet  hvidt.

- Indstillings-mode forlades ved at trykke på symbolet .



**Tip:** Tøm isterningskuffen regelmæssigt, senest når der ikke er taget is i mere end en uge. Hermed er der altid frisk is, og sammenklumpning af isterningerne undgås.

**Tip:** Mens isterningmaskinen er frakoblet, kan der indfryses madvarer op til maks. højde 10 cm i isterningskuffen.

## Låsefunktion / aktiveres

- Tryk på symbolet .
- Swipe fingeren mod venstre eller højre, indtil symbolet  vises i midten.
- Tryk på symbolet .

Når låsefunktionen er aktiveret, lyser symbolet  orange.

- Indstillings-mode forlades ved at trykke på symbolet .
- Luk døren. Først herefter er låsefunktionen  aktiveret.

## Kortvarig deaktivering af låsefunktionen /



- Tryk i displayet på temperaturzonen, som temperaturen skal indstilles for.
- Tryk på symbolet  i ca. 6 sekunder.

Visningen skifter til indstilling af temperaturen.

- Foretag nu de ønskede indstillinger.

Når døren lukkes, aktiveres låsefunktionen  igen.

## Låsefunktionen / deaktiveres helt

- Tryk på symbolet .
- Tryk på symbolet  i ca. 6 sekunder.
- Swipe fingeren mod venstre eller højre, indtil symbolet  vises i midten.

# Indstillinger tilpasses



- Tryk på symbolet .

Når låsefunktionen er deaktiveret, lyser symbolet  hvidt.

- Indstillings-mode forlades ved at trykke på symbolet .

## Sabbat-mode aktiveres

Mens Sabbath-mode  er aktiveret, kan der ikke foretages nogen indstillinger.

- Tryk på symbolet .
- Swipe fingeren mod venstre eller højre, indtil symbolet  vises i midten.
- Tryk på symbolet .

Symbolet  lyser orange

- Indstillings-mode forlades ved at trykke på symbolet .

Når Sabbath-mode er aktiveret, vises  i ca. 3 sek. i displayet.

Herefter slukker displayet.

Sørg for, at døren til køle-/fryseskabet er lukket helt i, da de optiske og akustiske alarmer er frakoblet.

## Sabbat-mode frakobles

Sabbat-mode-funktionen  frakobles automatisk efter ca. 80 timer.

Sabbat-mode-funktionen  kan også frakobles før tid.

- Tryk på det sorte display.

Symbolet  vises.

- Tryk på symbolet .





Symbolet  lyser orange

- Tryk igen på symbolet .



Hvis Sabbath-mode er deaktiveret, lyser symbolet  hvidt.

- Indstillings-mode forlades ved at trykke på .

## Ændring af tidsrum indtil døralarmen lyder

- Tryk på symbolet .
- Swipe fingeren mod venstre eller højre, indtil symbolet  vises i midten.
- Tryk på symbolet .
- Stryg fingeren mod venstre eller højre, indtil det ønskede tidsrum mellem 30 sek. og 3 min.:30 sek. vises i midten.
- Tryk for at bekræfte den ønskede indstilling.
- Indstillings-mode forlades ved at trykke på symbolet .

## Etablering af netværksforbindelse for 1. gang



- Tryk på symbolet .
- Swipe fingeren mod venstre eller højre, indtil symbolet  vises i midten.
- Tryk på symbolet .
- Tryk på den ønskede forbindelsesmetode (APP eller WPS).

Når forbindelsen er etableret, vises symbolet  i displayet.

Hvis der ikke kunne etableres forbindelse, vises symbolet .

- Start i tilfælde heraf processen på ny.
- Indstillings-mode forlades ved at trykke på symbolet .

## Wi-fi-forbindelse aktiveres

- Tryk på symbolet .
- Swipe fingeren mod venstre eller højre, indtil symbolet  vises i midten.
- Tryk på symbolet .

- Wi-fi-forbindelsen etableres igen ved at trykke på symbolet .

Symbolet  vises.

- Indstillings-mode forlades ved at trykke på symbolet .

Hvis wi-fi-forbindelsen er aktiveret, lyser symbolet  i displayet.







## Wi-fi-forbindelse deaktiveres

- Tryk på symbolet .
- Swipe fingeren mod venstre eller højre, indtil symbolet  vises i midten.
- Tryk på symbolet .
- Tryk på  for at deaktivere wi-fi-forbindelsen.

Symbolet  vises.

- Indstillings-mode forlades ved at trykke på symbolet .

## Netværkskonfiguration nulstilles





- Tryk på symbolet .
- Swipe fingeren mod venstre eller højre, indtil symbolet  vises i midten.
- Tryk på symbolet .
- Swipe fingeren mod højre, indtil symbolet  vises i midten.
- Tryk på symbolet .
- Tryk på symbolet .
- Indstillings-mode forlades ved at trykke på symbolet .

Alle udførte indstillinger og indtastede værdier nulstilles.

Wi-fi-forbindelsen er deaktiveret, symbolet  slukker i startdisplayet.

Nulstil netværkskonfigurationen, hvis du vil bortskaffe eller sælge dit køle-/fryseskab eller tager et brugt køle-/fryseskab i brug. Alle persondata fjernes fra køle-/fryseskabet. Desuden kan en tidligere ejer ikke længere få adgang til køle-/fryseskabet.





## Tastelyden tilkobles

- Tryk på symbolet .
- Swipe fingeren mod venstre eller højre, indtil symbolet   vises i midten.
- Tryk på symbolet .

Hvis tastelyden er tilkoblet, lyser symbolet  orange.

- Indstillings-mode forlades ved at trykke på symbolet .



## Tastelyden frakobles

- Tryk på symbolet .
- Swipe fingeren mod venstre eller højre, indtil symbolet   vises i midten.
- Tryk på symbolet .

Når tastelyden er frakoblet, lyser symbolet  hvidt.

- Indstillings-mode forlades ved at trykke på symbolet .

## Lydstyrken for alarm- og signallyde / ændres

- Tryk på symbolet .
- Swipe fingeren mod venstre eller højre, indtil symbolet  vises i midten.
- Tryk på symbolet .
- Vælg den ønskede lydstyrke ved at stryge bjælken til venstre eller højre (trin 1-7).
- Hvis advarsels- og signallydene skal slukkes helt, stryges der til venstre, indtil bjælken er helt væk.

## Indstillinger tilpasses





- Bekræft den ønskede indstilling ved at trykke på bjælkevisningen.

Når alarm- og signallyde er frakoblet, lyser symbolet  hvidt.

Når alarm- og signallyde er tilkoblet, lyser symbolet  orange.

- Indstillings-mode forlades ved at trykke på symbolet .

### Ændring af displayets lysstyrke

- Tryk på symbolet .
- Swipe fingeren mod venstre eller højre, indtil symbolet  vises i midten.
- Tryk på symbolet .
- Vælg den ønskede lysstyrke ved at stryge bjælken til venstre eller højre (trin 1-7).
- Bekræft den ønskede indstilling ved at trykke på bjælkevisningen.
- Indstillings-mode forlades ved at trykke på symbolet .



### Temperaturenhed °C/°F ændres

- Tryk på symbolet .
- Stryg fingeren mod venstre eller højre, indtil °C eller °F vises i midten.
- Tryk på °C eller °F for at ændre temperaturenheden.

°C eller °F vises.

- Indstillings-mode forlades ved at trykke på symbolet .

### Demo-mode frakobles

- Tryk på symbolet .
- Tryk på symbolet .

- Swipe fingeren mod venstre eller højre, indtil symbolet  vises i midten.

- Tryk på symbolet .

Når demo-mode  er frakoblet, slukker køle-/fryseskabet og skal tændes igen.

### Indstillinger stilles tilbage til standardindstilling

- Tryk på symbolet .
- Swipe fingeren mod venstre eller højre, indtil symbolet  vises i midten.



- Tryk på symbolet .

Symbolet  vises.

- Tryk på symbolet .

Køle-/fryseskabet slukker og skal tændes igen.

### Active AirClean filterindikator aktiveres

- Tryk på .
- Stryg fingeren mod venstre eller højre, indtil  vises i midten.
- Tryk på .

Hvis Active AirClean-filterindikatoren er aktiveret, lyser  orange.

- Denne indstilling forlades ved at trykke på .

Typeskiltet inde i køle-/fryseskabet må ikke fjernes. Typeskiltet skal bruges i tilfælde af reparation.

Sørg for, at der ikke kommer vand i elektronikken eller i lyset.

 Fare for beskadigelse på grund af fugtighed, der trænger ind.

Dampen fra et damprengøringsapparat kan beskadige kunststofdele og elektriske komponenter.

Anvend ikke et damprengøringsapparat til rengøring af køle-/fryseskabet.

## Rengøringsmidler

Anvend kun rengørings- og plejemidler, der er uskadelige for madvarer, indvendigt i køle-/fryseskabet.

For at undgå beskadigelse af overfladerne bør der **ikke** anvendes

- soda-, ammoniak-, syre- eller kloridholdige rengøringsmidler
- kalkopløsende rengøringsmidler
- rengøringsmidler med skurende virkning (fx skurepulver, flydende skuremiddel og pimpsten),
- rengøringsmidler, der indeholder opløsningsmiddel
- rengøringsmiddel til rustfrit stål
- opvaskemiddel til opvaskemaskiner
- ovnspray
- rengøringsmiddel til glaskeramiske kogeplader (undtagelse til rengøring af glasfronten)
- glasrengøringsmiddel (undtagelse til rengøring af glasfronten: Let alkoholholdigt glasrengøringsmiddel uden indhold af tilsætninger, fx citrus eller lignende)

- skurende, hårde svampe og børster, fx grydesvampe
- viskelæder
- skarpe metalskrabere.

Vi anbefaler til rengøring en ren svampeklud, lunkent vand med lidt opvaskemiddel til opvask i hånden.

## Køle-/fryseskabet forberedes til rengøring

- Sluk køle-/fryseskabet.

 vises i displayet, og kølingen er frakoblet.

- Tag vinflaskerne ud af vinkøleskabet, og opbevar dem et køligt sted.
- Tag madvarerne ud af frysezone, og opbevar dem et køligt sted.
- Tag efter behov alle udtagelige dele ud for rengøring (se afsnittet Lær dit produkt at kende, afsnit Indvendig rengøring).
- Tag alt tilbehør ud, når det skal rengøres.
- Fjern NoteBoard-listerne på flaskehylterne inden rengøring.

## Indvendig rengøring

Rengør køle-/fryseskabet regelmæssigt og mindst en gang om måneden.

Hvis snavs får lov at sidde i længere tid, kan det undertiden være umuligt at fjerne.

Overfladerne kan blive misfarvet eller ændre sig.

Snavs skal helst fjernes omgående.

## Rengøring og vedligeholdelse

- Rengør køle-/fryseskabet indvendigt med en ren svampeklud, lunkent vand og lidt opvaskemiddel til opvask i hånden.
- Rengør isterningskuffen regelmæssigt.
- Fjern regelmæssigt is- og vandrester fra isterningskuffen.
- Rengør isterningskuffen, inden isterningmaskinen slukkes i længere tid.
- Rengør alle dele af **træ** med en let fugtet klud. De må **ikke** blive våde.

 Risiko for skade som følge af uegnede rengøringsmidler.

Belægningen på NoteBoard-listerne kan blive beskadiget ved rengøring med et rengøringsmiddel.

Rengør kun NoteBoard-listerne med rent vand.

- Tør efter med rent vand efter rengøringen, og eftertør alt med en klud.
- Lad køle-/fryseskabet være åbent i kort tid for at sikre, at køleskabet er ventileret tilstrækkeligt, og at lugt undgås.

### Rengøring af tilbehør i hånden eller i opvaskemaskine

Følgende dele bør udelukkende rengøres **manuelt**:

- alle skuffer
- Fryseelementerne

Følgende dele er **egnet til opvask i opvaskemaskine**:

 Fare for beskadigelse på grund af for høje opvasketemperaturer.

Delene i køle-/fryseskabet kan blive misdannede og gjort ubrugelige, hvis de vaskes op i opvaskemaskine ved temperaturer højere end 55 °C.

Vælg til dele, der tåler maskinopvask, udelukkende opvaskeprogrammer med maks. 55 °C.

Ved kontakt med naturlige farvestoffer, fx i gulerødder, tomater og ketchup, kan der opstå misfarvninger på plastdele i opvaskemaskinen. Denne misfarvning har ingen indflydelse på delenes stabilitet.

- Skovl til isterninger
- Skillevæggen til isterningskuffen
- Glaspladerne

### Fryseskuffer og glasplader tages ud

- Løft fryseskuffen op foran, og træk den skråt opad og ud.
- Træk glaspladerne mellem fryseskufferne ud.

### Fryseskuffer og glasplader tages sættes i

- Skub glaspladerne ind i fryseskabet.
- Sæt fryseskufferne ind i frysezonen skråt op.

### Active AirClean-filter (kulfilter) udskiftes

Nye Active AirClean-filtre kan købes på Miele's hjemmeside, hos Miele-forhandlere og i vores Miele Experience Centre.

## Rengøring og vedligeholdelse

Active AirClean-fileret er anbragt bag NoteBoard-listerne mellem vintempereringszonerne.

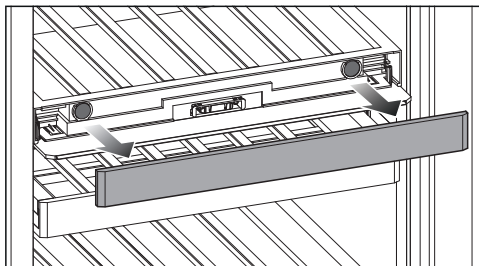

- Træk hyldens NoteBoard af.

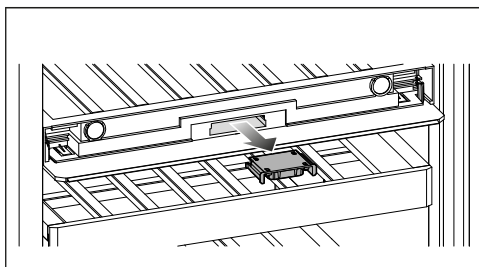

- Træk filterholderen ud.

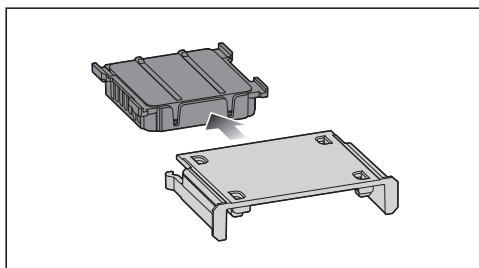

- Træk det brugte Active AirClean-filter ud.
- Bortskaf det brugte Active AirClean-filter med husholdningsaffaldet.

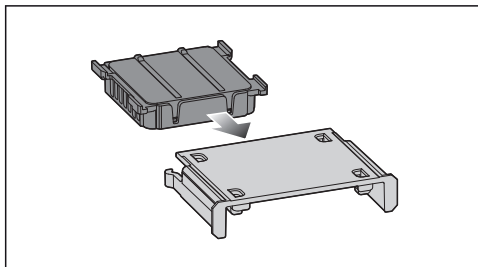

- Sæt det nye Active AirClean-filter ind i filterholderen.

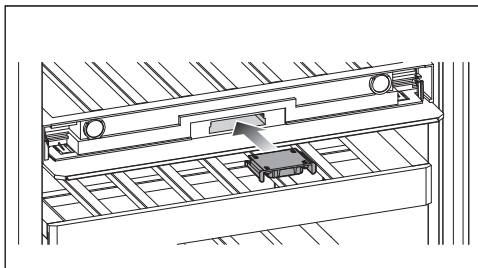

- Sæt filterholderen med det nye Active AirClean-filter ind.

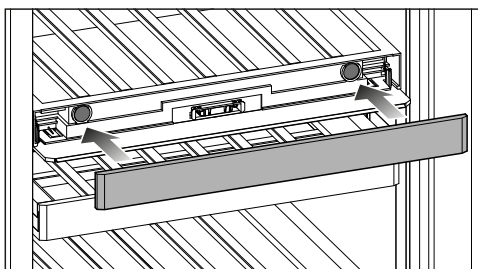

- Monter hyldens Noteboard.

### Bekræftelse af udskiftning af Active AirClean-fileret



- Tryk på symbolet  i displayet.

Symbolet  slukker i displayet, og tids-tælleren nulstilles.

### Isterningbakke rengøres

Isterningbakken kan **ikke** tages ud og skal derfor føres i rengøringsposition.



# Rengøring og vedligeholdelse

- Aktiver isterningmaskinen (se afsnittet Indstillinger tilpasses).
- Tøm isterningskuffen.
- Skub isterningskuffen helt ind.
- Tryk på .
- Stryg fingeren mod venstre eller højre, indtil  vises i midten.
- Tryk på .

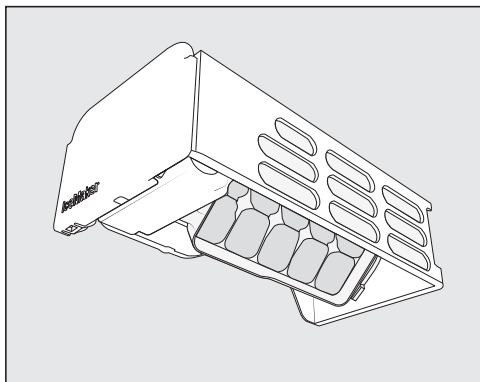
Nu varer det lidt tid, inden isterningbakken er drejet til rengøringspositionen.



Når isterningbakken er kørt i position, vises symbolet  i displayet.

- Tag isterningskuffen ud.
- Rengør isterningbakken og isterningskuffen med lunkent vand og en smule opvaskemiddel til opvask i hånden. Tør grundigt efter med rent vand efter rengøringen, og eftertør alt med en klud.
- Sæt isterningskuffen ind igen.
- Tryk efter rengøringen på symbol .
- Indstillings-mode forlades ved at trykke på .

Det kan høres, at isterningbakken drejer tilbage til sin udgangsposition.

## Front og sidevægge rengøres

Hvis snavs får lov at sidde i længere tid, kan det undertiden være umuligt at fjerne. Overfladerne kan blive misfarvet eller ændre sig.

Det er bedst at fjerne snavs på fronten og sidevæggene med det samme.

Alle overflader kan få ridser og misfarvninger, hvis der anvendes uegnede rengøringsmidler.

Læs venligst informationerne i afsnittet Rengøringsmidler.

- Rengør overfladerne med en ren svampekuld, opvaskemiddel til opvask i hånden og varmt vand. Der kan også anvendes en ren, fugtig mikrofiberklud uden rengøringsmiddel til rengøringen.
- Tør efter med rent vand efter rengøringen, og eftertør alt med en blød klud.
- Rengør døren med et rengøringsmiddel til glas.

Fryseskabets front har en speciel overfladebelægning. Den beskytter mod tilsmudsning og letter rengøringen.

 Fare for beskadigelse ved forkert rengøring.

Overfladebelægningen bliver beskadiget.

Påfør **ikke rengøringsmiddel til rustfrit stål** på disse flader.

## Tætningslisten i døren rengøres



Fare for beskadigelse ved forkert rengøring.

Tætningslisten i døren kan blive porøs efter behandling med olie eller fedtstof.

Kom ikke olie eller fedtstof på tætningslisten i døren.

- Tætningslisten i døren skal rengøres med jævne mellemrum og kun med rent vand. Tør den derefter grundigt af med en tør klud.

## Ventilationsåbninger rengøres

- Ventilationsåbningerne skal med jævne mellemrum rengøres med en børste eller en støvsuger (anvend fx afstøvningsbørsten til Miele-støvsugere).

## Efter rengøring

- Sæt alle delene ind i køle-/fryseskabet.
- Tænd køle-/fryseskabet.
- Læg vinflaskerne ind i vintempereringszonen.
- Aktiver Superfrost-funktionen ❄ et stykke tid, så frysezonen hurtigt bliver kold.
- Skub fryseskufferne med frysevarer ind i frysezonen, når temperaturen i frysezonen er tilstrækkelig lav.
- Deaktiver Superfrost-funktionen ❄, når en konstant frysezonetemperatur på min. -18 °C er nået.
- Luk døren.

## Afrimning

### Vintempereringszoner afrimes

Vintempereringszonerne afrimes automatisk.

### Frysezone

Køle-/fryseskabet er udstyret med et NoFrost-system, så frysezonen afrimer automatisk.

## Småfejl udbedres

De fleste funktionsforstyrrelser og fejl, der måtte opstå i den daglige drift, vil man selv kunne udbedre. I mange tilfælde kan man spare tid og penge, da det ikke er nødvendigt at kontakte Miele Service.

Besøg [www.miele.dk/support/customer-assistance](http://www.miele.dk/support/customer-assistance) for at få yderligere oplysninger om, hvordan du selv kan udbedre fejl.



Undlad så vidt muligt at åbne køle-/fryseskabet, indtil fejlen er udbedret, for at undgå unødigt køletab.

### Generelle problemer med køle-/fryseskabet





Fejl	Årsag og udbedring
<b>Køle-/fryseskabet køler ikke.</b>	Køle-/fryseskabet er ikke tændt. ■ Tænd køle-/fryseskabet.
	Stikket er ikke sat korrekt i stikkontakten, eller køle-/fryseskabets stik er ikke sat korrekt i køle-/fryseskabets stikkontakt. ■ Sæt netstikket i stikkontakten og køle-/fryseskabets stik i køle-/fryseskabets stikkontakt.
	Sikringen i husinstallationen er udløst. Køle-/fryseskabet, spændingsforsyningen eller et andet produkt kan være defekt. ■ Kontakt en elfagmand eller Miele Service.
<b>Kompressoren kobler stadig hyppigere til og kører i længere tid, temperaturen i køle-/fryseskabet er for lav.</b>	Dørene blev åbnet hyppigt. Eller der blev lagt store mængder madvarer ind. ■ Dørene bør kun åbnes, når det er nødvendigt, og da i så kort tid som muligt.
	Dørene lukker ikke helt. Temperaturen i køle-/fryseskabet falder. ■ Kontroller, at dørene passer, og juster om nødvendigt dørene ved hjælp af skruerne i hængslerne.
	Dørene er ikke lukket rigtigt. Hvis der allerede har dannet sig et tykt lag is, reduceres køleeffekten, hvorved energiforbruget stiger. ■ Luk altid dørene helt.

Fejl	Årsag og udbedring
	<ul style="list-style-type: none"> <li>■ Afrim køle-/fryseskabet efter behov, og gør det rent.</li> </ul> <p>Omgivelsestemperaturen er for høj. Jo højere omgivelsestemperaturen er, desto længere tid kører kompressoren.</p> <ul style="list-style-type: none"> <li>■ Se vejledningen i afsnittet Installation, Opstillingssted.</li> </ul> <p>Ventilationsåbningerne/-arealerne er tildækkede eller støvede.</p> <ul style="list-style-type: none"> <li>■ Undgå at tildække ventilationsåbningerne/-arealerne.</li> <li>■ Rengør ventilationsåbningerne/-arealerne regelmæssigt for støv.</li> </ul> <p>For indbygningsprodukter: Køle-/fryseskabet er ikke indbygget rigtigt i indbygningsnichen.</p> <ul style="list-style-type: none"> <li>■ Indbyg køle-/fryseskabet iht. anvisningerne i den vedlagte monteringsanvisning.</li> </ul>
<b>Temperaturen i køle-/fryseskabet er for lav.</b>	<p>Temperaturen i køle-/fryseskabet er indstillet for lavt.</p> <ul style="list-style-type: none"> <li>■ Korrigér temperaturindstillingen.</li> </ul> <p>SuperFrost-funktionen ❄ er stadig tilkoblet.</p> <ul style="list-style-type: none"> <li>■ For at spare energi kan man selv frakoble SuperFrost tidligere.</li> </ul>
<b>Temperaturen i køle/fryseskabet er for høj. Frysevarer (afhængigt af model) tøer muligvis op.</b>	<p>Dette er ikke en fejl. Den indstillede temperatur er for høj.</p> <ul style="list-style-type: none"> <li>■ Korrigér temperaturindstillingen.</li> <li>■ Kontroller temperaturen igen efter 24 timer.</li> </ul> <p>Omgivelsestemperaturen er lavere end den, køle-/fryseskabet er beregnet til. Kompressoren kobler sjældnere til, når omgivelsestemperaturen er for lav. Temperaturen i køle-/fryseskabet stiger.</p> <ul style="list-style-type: none"> <li>■ Se vejledningen i afsnittet Installation, Opstillingssted.</li> <li>■ Øg omgivelsestemperaturen.</li> </ul>





## Småfejl udbedres

Fejl	Årsag og udbedring
<p><b>Den ønskede luftfugtighed i nederste vintempereringszone indstiller sig ikke.</b></p>	<p>Omgivelsestemperaturen er for høj eller for lav.</p> <ul style="list-style-type: none"> <li>■ Sørg for en omgivelsestemperatur omkring 19-28 °C.</li> </ul> <p>Temperaturen i nederste vintempereringszone er indstillet for højt.</p> <ul style="list-style-type: none"> <li>■ Til langtidsopbevaring af dine vine anbefales en temperatur mellem 12 og 14 °C.</li> </ul> <p>Omgivelsesluftfugtigheden er for lav.</p> <ul style="list-style-type: none"> <li>■ Ved en meget lav omgivelsesluftfugtighed kan det forekomme, at der ikke kan opnås høj luftfugtighed i vintempereringszonerne.</li> </ul> <p>Luftfugtigheden i vinkøleskabet er afhængig af hyppighed og varighed af døråbning, af omgivelsestemperaturen og omgivelsesluftfugtigheden, af fyldningsmængden og vinkøleskabets indstillinger.</p>
<p><b>Lamellerne på flaskehyl-derne slår sig</b></p>	<p>Træ ændrer sig i forhold til luftfugtigheden. Det er en naturlig del af træets egenskaber. En øget luftfugtighed i vinkøleskabet får træet i vinkøleskabet til at "arbejde". Det kan slå sig, og der kan opstå revner. Knaster og årer i træet er en del af dets egenskaber.</p>
<p><b>Der dannes skimmel på vinflaskernes etiketter.</b></p>	<p>Der kan opstå let skimmeldannelse på etiketterne, alt efter hvilket klæbestof der er på dem.</p> <ul style="list-style-type: none"> <li>■ Fjern skimmelen uden at efterlade rester. Rengør vinflaskerne, og fjern eventuelle rester af klæbestof.</li> </ul>
<p><b>Der dannes en hvid belægning på vinflaskernes propper.</b></p>	<p>Propperne er oxideret på grund af luftkontakt.</p> <ul style="list-style-type: none"> <li>■ Tør belægningen af med en tør klud. Belægningen har ingen indflydelse på vinens kvalitet.</li> </ul>
<p><b>Frysevarerne er frosset fast.</b></p>	<p>Emballagen var ikke tør ved ilægning af madvarerne.</p> <ul style="list-style-type: none"> <li>■ Løsn frysevarerne med en stump genstand, fx skaffet af en ske.</li> </ul>













## Småfejl udbedres







Fejl	Årsag og udbedring
Der lyder ingen alarm, selv om døren har stået åben i længere tid.	<p>Dette er ikke en fejl. Alarmen er frakoblet i Indstillingsmode. Sådan tilkobles den akustiske alarm igen:</p> <ul style="list-style-type: none"> <li>■ Tryk på symbolet .</li> <li>■Swipe fingeren mod venstre eller højre, indtil symbolet  vises i midten.</li> <li>■ Tryk på symbolet .</li> <li>■ Vælg den ønskede lydstyrke ved at stryge bjælken til venstre eller højre.</li> <li>■ Bekræft den ønskede indstilling ved at trykke på bjælkevisningen.</li> </ul> <p>Når alarm- og signallyde er tilkoblet, lyser symbolet  orange.</p>
Køle-/fryseskabet er tilisat, eller der har dannet sig kondensvand indvendigt i køle-/fryseskabet. Døren lukker eventuelt ikke korrekt.	<p>Tætningslisten i døren er gledet ud af noten.</p> <ul style="list-style-type: none"> <li>■ Kontroller, om tætningslisten sidder rigtigt i noten.</li> </ul>
	<p>Tætningslisten i døren er beskadiget.</p> <ul style="list-style-type: none"> <li>■ Kontroller, om tætningslisten i døren er beskadiget.</li> </ul>
Tætningslisten i døren er beskadiget eller skal udskiftes.	<p>Tætningslisten kan udskiftes uden værktøj.</p> <ul style="list-style-type: none"> <li>■ Udskift tætningslisten i døren. Den kan købes i faghandlen eller ved henvendelse til vores kundecenter (kontaktinformation findes på omslaget).</li> </ul>

## Meldinger i displayet







Melding	Årsag og udbedring
Symbolet  lyser i startdisplayet, køle-/fryseskabet køler ikke, men det kan betjenes, og lyset i køle-/fryseskabet fungerer.	<p>Demo-mode er tilkoblet.</p> <ul style="list-style-type: none"> <li>■ Tryk på symbolet .</li> <li>■ Tryk på symbolet .</li> <li>■Swipe fingeren mod venstre eller højre, indtil symbolet  vises i midten.</li> <li>■ Tryk på symbolet .</li> </ul> <p>Når demo-mode  er frakoblet, slukker køle-/fryseskabet og skal tændes igen.</p>







## Småfejl udbedres

Melding	Årsag og udbedring
<b>Der vises intet i displayet. Det er sort.</b>	Sabbat-mode  er tilkoblet. Det indvendige lys forbliver slukket, og køle-/fryseskabet køler. <ul style="list-style-type: none"><li>■ Tryk på det sorte display.</li></ul> Symbolet  vises i displayet. <ul style="list-style-type: none"><li>■ Tryk på symbolet .</li></ul> Symbolet  lyser orange. <ul style="list-style-type: none"><li>■ Tryk igen på symbolet .</li></ul> Hvis Sabbath-mode er deaktiveret, lyser symbolet  hvidt.
 <b>lyser i displayet, og køle-/fryseskabet kan ikke betjenes.</b>	Låsefunktionen er aktiveret. <ul style="list-style-type: none"><li>■ Deaktiver låsen på køle-/fryseskabet kortvarigt, eller deaktiver låsefunktionen helt (se afsnittet Indstillinger tilpasses, Låsefunktion / deaktiveres kortvarigt/helt).</li></ul>
 <b>lyser i displayet, og der lyder en signallyd.</b>	ActiveAirClean-filterindikatoren  minder om, at ActiveAirClean-filteret skal udskiftes. <ul style="list-style-type: none"><li>■ Udskift ActiveAirClean-filteret (se afsnittet Rengøring og vedligeholdelse, afsnit Udskiftning af ActiveAirClean-filter). Bekræft udskiftning af ActiveAirClean-filteret ved at trykke på  i displayet.</li></ul>  slukker i displayet.







Melding	Årsag og udbedring
I displayet lyser  gult, og der lyder en alarm.	Isterningskuffen er ikke sat ind i fryseskabet. Når døren er lukket, lyder en alarm. <ul style="list-style-type: none"> <li>■ Tryk på  i displayet.</li> </ul> Fejlmeldingen blev bekræftet, og alarmen ophører. Den aktuelle faktiske temperatur vises igen i displayet. <ul style="list-style-type: none"> <li>■ Sæt isterningskuffen korrekt ind i fryseskabet igen, eller sluk isterningmaskinen.</li> </ul>
	Der er ikke installeret fast vandinstallation. <ul style="list-style-type: none"> <li>■ Kontroller, om den faste vandinstallation er installeret korrekt.</li> </ul>
	Vandtilførslen er ikke åben. <ul style="list-style-type: none"> <li>■ Åbn stopventilen.</li> </ul>
	Der er knæk på slangen. <ul style="list-style-type: none"> <li>■ Kontroller slangen, og udskift en defekt slange med en original Miele-reservedel.</li> </ul>
	Vandtrykket er for lavt. <ul style="list-style-type: none"> <li>■ Kontroller, om vandtrykket ligger mellem 150 kPa og 620 kPa (1,5 bar og 6,2 bar).</li> </ul>
I displayet lyser  gult, og der lyder en alarm.	Isterningmaskinens skuffe er fuld. <ul style="list-style-type: none"> <li>■ Tag skuffen ud, og tøm den.</li> </ul>
I displayet lyser  gult, og desuden lyder der en advarselstone, og lyset indvendigt lyser blinkende.	<b>Døralarmen</b> er blevet aktiveret. <ul style="list-style-type: none"> <li>■ Tryk på .</li> </ul> Alarmen stopper,  slukker, og det indvendige lys lyser igen konstant.





## Småfejl udbedres

Melding	Årsag og udbedring
<p>  lyser rødt i en vintempereringszone, og der lyder en alarm.</p>	<p>Temperaturalarmen er blevet aktiveret, vintempereringszonen er for varm eller kold i forhold til den indstillede temperatur.</p> <p>Årsager hertil kan fx være:</p> <ul style="list-style-type: none"><li>– Døren er blevet åbnet ofte.</li><li>– Ventilationsåbningerne er tildækkede.</li><li>– Der har været en længere strømafbrydelse.</li></ul> <p>■ Tryk på  .</p> <p>  slukker, og alarmen stopper.</p> <p>I temperaturdisplayet for den pågældende vintempereringszone blinker i ca. 1 min. den varmeste temperatur, der har været i vintempereringszonen. Derefter skifter temperaturdisplayet til den aktuelle temperatur i vintempereringszonen.</p> <p>Den blinkende temperaturangivelse kan afbrydes:</p> <p>■ Tryk på temperaturdisplayet for vintempereringszone.</p> <p>Den viste varmeste temperatur slettes. Derefter vises den aktuelle temperatur for vintempereringszonen igen i temperaturdisplayet.</p> <p>■ Afhjælp alarmtilstanden.</p>



Melding	Årsag og udbedring
<p>I temperaturdisplayet for frysezonen lyser symbolet   rødt, og der lyder en alarm.</p>	<p>Temperaturarmen er blevet aktiveret, frysezonen er for varm eller kold i forhold til den indstillede temperatur.</p> <p>Årsager hertil kan fx være:</p> <ul style="list-style-type: none"> <li>– Døren er blevet åbnet ofte.</li> <li>– Der er lagt en stor mængde madvarer ind til indfrysning, uden at Superfrost er tilkoblet.</li> <li>– Der har været en længere strømafbrydelse.</li> <li>– Køle-/fryseskabet er defekt.</li> </ul> <p>■ Tryk på symbolet  .</p> <p>Fejlmeldingen blev bekræftet: Symbolet   slukker, og alarmen ophører.</p> <p>I displayet blinker i ca. 1 min. den varmeste temperatur, der har været i frysezonen. Derefter skifter temperaturangivelsen til den aktuelle temperatur i frysezonen.</p> <p>Den blinkende temperaturangivelse kan afbrydes:</p> <p>■ Tryk på temperaturangivelsen for frysezonen.</p> <p>Den viste varmeste temperatur slettes. Derefter vises den aktuelle temperatur i fryseskabet igen i displayet.</p> <p>■ Afhjælp alarmtilstanden.</p> <p>■ Kontroller afhængig af temperaturen, om madvarerne er tøet let eller helt op. Hvis det er tilfældet, skal madvarerne forarbejdes (koges eller steges), inden de fryses ned igen.</p>

## Småfejl udbedres

Melding	Årsag og udbedring
<p>I displayet lyser  rødt, og der lyder en alarm.</p>	<p>Der vises en strømafbrydelse: Temperaturen i køle-/fryseskabet har inden for de seneste dage eller timer været steget for meget på grund af en strømafbrydelse.</p> <ul style="list-style-type: none"><li>■ Tryk på .</li></ul> <p>Fejlmeldingen blev bekræftet:  slukker, og alarmen ophører.</p> <p>I temperaturdisplayet vises blinkende i ca. 1 min. den varmeste temperatur, der hidtil har været i køle-/fryseskabet. Derefter skifter temperaturangivelsen til den aktuelle temperatur.</p> <p>Den blinkende temperaturangivelse kan afbrydes:</p> <ul style="list-style-type: none"><li>■ Tryk på temperaturdisplayet.</li></ul> <p>Den viste varmeste temperatur slettes. Derefter vises den aktuelle temperatur igen i temperaturdisplayet. Køle-/fryseskabet arbejder derefter videre med den seneste temperaturindstilling.</p> <ul style="list-style-type: none"><li>■ Afhjælp alarmtilstanden.</li><li>■ Kontroller afhængig af temperaturen, om madvarerne er tøet let eller helt op. Hvis det er tilfældet, skal madvarerne forarbejdes (koges eller steges), inden de fryses ned igen.</li></ul>
<p>Symbolet  lyser rødt på displayet, og der vises en fejlkode F med tal. Desuden lyder en alarm.</p>	<p>Der foreligger en fejl.</p> <ul style="list-style-type: none"><li>■ Slå alarmen fra ved at trykke på symbolet  i displayet.</li><li>■ Kontakt Miele Service.</li></ul> <p>Ved henvendelse til Miele Service skal foruden den viste fejlkode også køle-/fryseskabets modelbetegnelse og serienummer oplyses. Disse informationer kan man få vist direkte:</p> <ul style="list-style-type: none"><li>■ Tryk på symbolet  i displayet.</li></ul> <p>Displayet viser de nødvendige produktdata.</p> <p>Ved bekræftelse af symbolet  forlades visning af informationer i displayet, og fejlkoden vises igen.</p> <p>Køle-/fryseskabet kan også slukkes direkte fra fejldisplayet.</p>

Melding	Årsag og udbedring
I displayet lyser   rødt, og der lyder en alarm.	Der er en fejl på isterningmaskinen. <ul style="list-style-type: none"> <li>■ Slå alarmen fra ved at trykke på symbolet   i displayet.</li> <li>■ Kontakt Miele Service.</li> </ul>

## Problemer med isterningmaskinen

Fejl	Årsag og udbedring
Isterningmaskinen kan ikke tændes.	Køle-/fryseskabet/frysezonen er ikke tændt. <ul style="list-style-type: none"> <li>■ Tænd for køle-/fryseskabet/frysezonen.</li> </ul>
Isterningmaskinen kan ikke frakobles.	Party-mode-funktionen  er stadig aktiveret. <ul style="list-style-type: none"> <li>■ Deaktiver Party-mode  (se afsnittet Indstillinger tilpasses, afsnit Party-mode  deaktiveres).</li> </ul>
Isterningmaskinen producerer ingen isterninger.	Køle-/fryseskabet eller isterningmaskinen er ikke tilkoblet. <ul style="list-style-type: none"> <li>■ Tænd køle-/fryseskabet og isterningmaskinen.</li> </ul>
	Isterningskuffen er ikke rigtigt lukket (afhængigt af model). <ul style="list-style-type: none"> <li>■ Skub isterningskuffen rigtigt ind.</li> </ul>
	Døren er blevet åbnet meget ofte, hvorved kompressoraktiviteten er øget, og isterningmaskinen iset til. <ul style="list-style-type: none"> <li>■ Døren bør kun åbnes, når det er nødvendigt, og da i så kort tid som muligt.</li> </ul>
	Temperaturen i frysezonen er for høj. <ul style="list-style-type: none"> <li>■ Indstil en lavere temperatur.</li> </ul>
	<b>Køle-/fryseskabe med vandbeholder:</b> Vandbeholderen er ikke tilstrækkeligt fyldt. <ul style="list-style-type: none"> <li>■ Fyld vandbeholderen.</li> </ul>
	Vandbeholderen er ikke skubbet rigtigt ind. <ul style="list-style-type: none"> <li>■ Skub vandbeholderen rigtigt ind. Der skal lyde et klik.</li> </ul>
	<b>Køle-/fryseskabe med tilslutning til fast vandinstallation:</b> Vandtilløbet er ikke åbent eller ikke udluftet. <ul style="list-style-type: none"> <li>■ Åbn vandtilførslen.</li> <li>■ Kontroller, om vandtilløbet er udluftet.</li> </ul>
	Vandslangen har et knæk.

## Småfejl udbedres

Fejl	Årsag og udbedring
	<ul style="list-style-type: none"><li>■ Kontroller vandslangen, og udskift vandslangen efter behov.</li></ul> <p>Vandtrykket er for lavt.</p> <ul style="list-style-type: none"><li>■ Kontrollér, om vandtilslutningstrykket er højt nok (afhængigt af model).</li></ul> <p><b>Husk, at det kan tage op til 24 timer, inden de første isterninger produceres.</b></p>
<b>Isterningerne lugter eller smager ubehageligt.</b>	<p>Isterningbeholderen tømmes meget sjældent. Is kan ved længere opbevaring tage lugt og smag fra andre stoffer.</p> <ul style="list-style-type: none"><li>■ Tøm isterningbeholderen.</li><li>■ Rengør isterningbeholderen.</li></ul> <p>Der opbevares uemballerede madvarer i frysezone. Isen kan tage lugt og smag fra uemballerede madvarer.</p> <ul style="list-style-type: none"><li>■ Opbevar kun emballerede madvarer i frysezone.</li></ul> <p>Vandfilteret (afhængigt af model) er snavset.</p> <ul style="list-style-type: none"><li>■ Kontroller, om vandfilteret skal udskiftes eller rengøres.</li></ul>

## Lys



Fare for elektrisk stød på grund af fritliggende ledninger.

Hvis lysafdækningen tages af, kan man komme i berøring med strømførende dele.

Fjern ikke lysafdækningen. LED-lyset bør kun repareres eller udskiftes af Miele Service.



Risiko for at komme til skade på LED-lys.

Lyset svarer til risikogruppe RG 2. Hvis afdækningen er defekt, kan det skade øjnene.

Kig ikke direkte på lyset med optiske instrumenter (en lup eller lignende), hvis lysafdækningen er beskadiget.

Fejl	Årsag og udbedring
<b>Lyset fungerer ikke.</b>	Køle-/fryseskabet er ikke tændt. ■ Tænd køle-/fryseskabet.
	Sabbat-mode  er aktiveret: Displayet er mørkt, og køle-/fryseskabet køler. ■ Tryk på det sorte display. Symbolet  vises i displayet. ■ Tryk på symbolet . Symbolet  lyser orange ■ Tryk i indstillings-mode  på symbolet . Hvis Sabbat-mode er deaktiveret, lyser symbolet  hvidt.
	Hvis døren har stået åben i ca. 15 min., slukker lyset automatisk på grund af overopvarmning. Hvis dette ikke var årsagen, foreligger der en fejl. ■ Kontakt Miele Service.
<b>Lyset er også tændt, når døren er lukket.</b>	Dette er ikke en fejl. Præsentationslyset er tændt. ■ For at slukke for præsentationslyset skal du trykke på sensorknappen til præsentationslyset  på displayet. Sensortasten  lyser ikke længere orange.
<b>Den indvendige belysning blinker.</b>	Dette er ikke en fejl. Døralarmen er blevet aktiveret.

# Småfejl udbedres

## Støjårsager

Køle-/fryseskabet forårsager forskellige driftslyde under brugen.  
Ved lav køleeffekt arbejder køle-/fryseskabet energibesparende, men længere. Lydene er lavere.  
Ved høj køleeffekt køles madvarerne hurtigere.  
Lydene er højere.

Normale lyde	Hvad er årsagen til lydene?
Hvæsen, rislen	Der sprøjtes kølemiddel ind i kølekredsløbet.
Boblen, klukken, snurren	Der flyder kølemiddel gennem rørene.
Brummen	Køle-/fryseskabet køler.
Klikken	Termostaten til- og frakobler kompressoren.
Surren, susen	Ventilatoren kører. Den automatiske døråbner (afhængigt af model) åbner eller lukker køle-/fryseskabsdøren.
Knæklyde	Materialet i køle-/fryseskabet udvider sig.
Raslen	Ventiler eller flapper er aktive.
Summen (køle-/fryseskabe med vandbeholdere)	Vandet pumpes ud af vandbeholderen.
Slubren (køle-/fryseskabe med dørlukningsdæmper)	Døre med dørlukningsdæmper åbnes eller lukkes.

Husk på, at kompressor- og strømningsslyde i kølekredsløbet ikke kan undgås.

## Småfejl udbedres

Lyde	Årsag og udbedring
<b>Vibrering, klappen, klirren</b>	Køle-/fryseskabet står ujævnt. Juster køle-/fryseskabet ved hjælp af et vaterpas. Anvend de indstillelige ben under køle-/fryseskabet (afhængig af model). <b>Ved indbygningsprodukter:</b> Skub i en indbygningsniche fra 140 mm de inkluderede stabiliseringskinner ind i bunden af køle-/fryseskabet.
	Køle-/fryseskabet berører et køkkenskab eller andre produkter. Ryk køle-/fryseskabet væk.
	Skuffer, kurve eller hylder sidder ustabilt eller i klemme. Kontroller de udtagelige dele, og sæt dem ind igen.
	Flasker eller beholdere rører hinanden. Ryk flaskerne eller beholderne lidt væk fra hinanden.
	Transportledningsholderen (afhængig af model) hænger stadig på produktets bagvæg. Fjern transportledningsholderen.

## Service

Under [miele.dk/Services](http://miele.dk/Services) findes informationer om, hvordan man selv kan udbedre småfejl og bestille reservedele.

### Kontakt i tilfælde af fejl

Kontakt forhandleren eller Miele Kundecenter, hvis det ikke er muligt selv at udbedre fejlen.

Miele Service kan kontaktes online via [miele.dk/service](http://miele.dk/service).

Kontaktdata til Miele Service findes i slutningen af denne brugsanvisning.

Oplys modelbetegnelse og serienummer ved henvendelse til Miele. Begge oplysninger kan findes på typeskiltet inde i køle-/fryseskabet eller, afhængigt af modellen, i indstillings-mode under Informationer **i**.

### EPREL- database

Fra 1. marts 2021 findes informationerne om energimærkning og krav til økodesign i den europæiske produktdatabase (EPREL). Produkt databasen kan ses her: <https://eprel.ec.europa.eu/>. Her bliver du bedt om at indtaste model.

Modebetegnelsen kan findes på typeskiltet inde i køle-/fryseskabet eller, afhængigt af modellen, i indstillings-mode under Informationer **i**.

<b>Miele</b>			
XXXXXX		Nr. XX/XXXXXXXXXX.	
<small>VENTILMPEBERSCHRANK-UNTERTISCHMODELL MULTI-TEMPERATURE WINE STORAGE CABINET UNDERCOUNTER TOP ARMOIRE DE MISE EN TEMP. DES VINS MOUL ENCASTRABLE SOUS PLAN ARMARIO P. ACCONZIONAMENTO VINS MOULDEN POTRBAJO EN CUBERA BANKHÁNY TEMENTŐTŐP HÁLÓZÁSRA</small>			
<small>Klasse/Class Classe/Clase SN-ST</small>	<small>Ap-Type/AP-Type AP-Type/AP-Tipo</small>	<small>Enutlichkeit/Gross Capacity Volume Enut/Capacidad Bruta XXXX l</small>	<small>Geftienvermogen/Freezing Capacity Pouvoir de Congel/Capac. Congeladora</small>
<small>Nutzinhalt Net Capacity Volume U e Capac. Util</small>	<small>Gas / K / G / WINE / KALT Tot / R / F / WINE / CHILL</small>	<small>R600a: XXg</small>	

### Miele Service

- Service inden for kort tid
- Lokale Miele-serviceteknikere i landsdækkende servicenet
- Teknikerne er specialuddannede i Miele's produkter
- Centralt dirigerede servicevogne
- Stor reservedelsbeholdning i servicevognen
- Originale Miele-reservedele
- 24 måneders garanti på alle fabriksnye Miele-produkter, -reservedele og reparationer
- Garanteret levering af reservedele i mange år efter at produktet er taget ud af salgsprogrammet

## Reparationservice

Får du brug for reparationservice, klarer vi det hurtigt med egen serviceafdeling. Vi har over hele landet mere end 60 lokalt boende serviceteknikere og er derfor altid tæt på kunderne. Ventetiden på at få besøg af en servicetekniker er normalt kun ganske få dage, så dit produkt hurtigt er klar til brug igen. Dette kan vi gøre i kraft af vores store stab af serviceteknikere, som kører i centralt dirigerede servicevogne.

Teknikeren medbringer en stor mængde originale Miele-reservedele i sin servicevogn. Dette bevirker, at langt de fleste reparationer klares med det samme uden yderligere servicebesøg.

Rygraden i god service er dygtige serviceteknikere. Alle vores teknikere har en relevant faglig håndværksmæssig uddannelse, og denne suppleres løbende med Miele's egen uddannelse i drift, vedligeholdelse og reparation af vores produkter. Du kan derfor også altid få råd og vejledning om produkternes drift og vedligeholdelse.

## Servicebestilling

Kontakt Miele Kundecenter via [miele.dk/service](http://miele.dk/service)

## Miele's garanti

De efterfølgende bestemmelser om garanti omfatter udelukkende fabriksnye produkter. Garantien er gældende 24 mdr. fra købsdato, når der forevises kvittering, regning eller tilsvarende, hvoraf købsdato fremgår. Funktionssvigt på produkterne, der skyldes installationsmæssige forhold, dækkes ikke af garantien. Garantien indskrænker ikke købers rettigheder if. lovgivningen over for Miele.

## Miele's garanti omfatter:

Fabriksnye produkter beregnet til private husholdninger og anvendt til rette formål. Fabrikations- og materialefejl, såfremt disse fejl konstateres under produktets normale brug.

For mindre øer, hvor færgetransport er påkrævet, Grønland og Færøerne gælder dog særlige bestemmelser.

## Miele's garanti indebærer:

For store produkter betaler Miele alle udgifter til reservedele, arbejds løn og rejseudgifter for teknikker. Såfremt Miele skønner det nødvendigt, at produktet sendes til et Miele værksted, betaler Miele alle fragtudgifter hertil. For små produkter betaler Miele alle udgifter til reservedele og arbejds løn, hvorimod fremsendelse af produktet sker for købers regning og risiko. Efter udbedring af fejlen sker returnering af produktet for Miele's regning og risiko. Dele udskiftet ved en sådan reparation tilhører Miele.

### Mieles garanti omfatter ikke:

- Fejl eller skader opstået direkte eller indirekte som følge af overlast, fejlbehandling, misbrug, skødesløs behandling, mangelfuld vedligeholdelse, fejlagtig indbygning, opstilling og tilslutning, spændingsvariationer og elektriske forstyrrelser eller ved reparation udført af andre end de af Miele autoriserede teknikere.
- Fejl eller skader opstået som følge af erhvervsmæssig eller anden brug af produkter, der er beregnet til private husholdninger.
- Erstatning for eventuelle følgeskader, herunder skader på andre genstande, driftstab etc., medmindre andet er lovmæssigt fastlagt.

### Uberettiget tilkaldelse af Miele Service:

Inden Miele Service tilkaldes, kontrolleres de fejlmuligheder, det er muligt selv at udbedre. Såfremt kravet om udbedring er uberettiget, eksempelvis hvis produktets svigt skyldes en defekt sikring eller et defekt afløb, påhviler det kunden selv at betale de omkostninger, der er forbundet med at have tilkaldt service.

### Transportskader:

Skulle produktet have fået en transport-skade under en transport, som køber selv har sørget for, rettes omgående henvendelse til den forhandler, hvor produktet er købt.

### Lov om køb:

Bestemmelserne vedrørende garanti er gældende fra ikrafttrædelse af Lov om køb år 2002. Garantien fratager ikke køber adgang til at gøre et eventuelt ansvar efter købeloven gældende over for den forhandler, hvor produktet er købt. Henvendelse til Miele A/S virker samtidig som reklamation over for forhandleren.

### Indberetning:

Ønskes fejlen ikke afhjulpnet omgående, skal eventuelle krav i henhold til Mieles garanti sammen med den fornødne dokumentation for købsdato være indsendt skriftligt inden garantiens udløb til Miele A/S

Erhvervsvej 2, Postboks 1371  
DK - 2600 Glostrup.

## Opstillingssted

 Fare for brand og beskadigelse på grund af varmeafgivende produkter. Varmeafgivende produkter kan antændes og sætte ild til køle-/fryseskabet.

Tilslutningsledningen må ikke komme i kontakt med varmekilder.

Stil ikke varmeafgivende apparater såsom miniovne, dobbeltkogeplader eller toastmaskiner på køle-/fryseskabet.

 Risiko for brand og beskadigelse på grund af åbne flammer.

Åbne flammer kan sætte køle-/fryseskabet i brand.

Undgå åbne flammer, fx lys, i nærheden af køle-/fryseskabet.

 Risiko for brand og skader på grund af forkert installation.

Hvis stikket og tilslutningsledningen rører ved køle-/fryseskabets bagside, kan stik og tilslutningsledning blive beskadiget af vibrationer og forårsage kortslutning.

Stikket eller tilslutningsledninger må ikke berøre køle-/fryseskabet.

Tilslutningsledninger må ikke komme i klemme eller beskadiges.

Tilslut ikke andre produkter til stik-kontakterne bag på køle-/fryseskabet.

Anbring og anvend ikke multistikdåser, fordelingslister eller andre elektroniske enheder (halogentransformatorer) i det bageste område.

Gulvet på opstillingsstedet skal være plant og lige og skal have samme højde som det omkringliggende gulv.

 Fare for beskadigelse på grund af høj luftfugtighed.

Ved høj luftfugtighed kan der dannes kondensat på køle-/fryseskabets ydervægge.

Dette kondensvand kan medføre korrosion på ydervæggene.

For at forebygge dette anbefales det at opstille køle-/fryseskabet i et tørt rum med aircondition og/eller rum med tilstrækkelig ventilation.

Kontroller efter indbygning/opstilling, at køle-/fryseskabets dør/døre kan lukkes rigtigt, og at køle-/fryseskabet er indbygget/opstillet iht. anvisningerne. De anførte ventilationsåbninger-/arealer skal overholdes.

Vær ved opstilling af køle-/fryseskabet opmærksom på, at dets energiforbrug øges, hvis det opstilles lige ved siden af en radiator, et komfur, en ovn eller en anden varmekilde. Opstil det heller ikke et sted, hvor det udsættes for direkte sol. Højere omgivelsestemperaturer øger energiforbruget, da kompressoren kører i længere tid.

### Klimaklasse

Køle-/fryseskabet er beregnet til en bestemt klimaklasse (omgivelsestemperaturområde), hvis grænser absolut skal overholdes. Klimaklassen står på typeskiltet inde i køle-/fryseskabet.

Et tørt og godt ventileret rum er velegnet.

# Installation

Klimaklasse	Omgivelsestemperatur
SN	10 til 32 °C
N	16 til 32 °C
ST	16 til 38 °C
T	16 til 43 °C
SN-ST	10 til 38 °C
SN-T	10 til 43 °C

Ved en lavere omgivelsestemperatur står kompressoren længere tid stille. Det kan give højere temperaturer i køleskabet og give følgeskader.

## Krav til ventilation

⚠ Risiko for brand og skader på grund af utilstrækkelig ventilation. Hvis køle-/fryseskabet ikke er tilstrækkeligt ventileret, vil kompressoren starte oftere og køre i længere tid. Dette fører til øget energiforbrug og en højere driftstemperatur for kompressoren. Dette kan resultere i skader på køle-/fryseskabet.

Sørg for tilstrækkelig ventilation omkring køle-/fryseskabet. Overhold altid de foreskrevne ventilationsåbninger.

Ventilationsåbningerne må ikke tildækkes eller lukkes.

Rengør ventilationsområderne regelmæssigt for at fjerne støv og snavs.

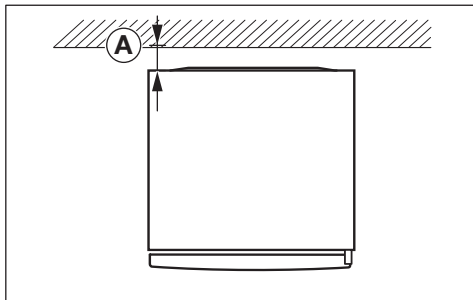

Energiforbruget blev bestemt med en afstand  $\text{A} = 25$  mm mellem produktets bagvæg og væggen. Hvis afstanden til væggen er mindre end 25 mm, opretholdes køle-/fryseskabets funktionalitet, men energiforbruget stiger en smule. Der kan også dannes kondens ved høje omgivelsestemperaturer.

Luften på bagsiden af køle-/fryseskabet opvarmes. Derfor skal der være tilstrækkelig ventilation (se afsnittet Mål).

## Opstilling af flere køle-/fryseskabe ved siden af hinanden

⚠ Fare for beskadigelse på grund af kondensvand på køle-/fryseskabets ydervægge.

Ved høj luftfugtighed kan der dannes kondensvand mellem køle-/fryseskabenes ydervægge, som kan medføre korrosion.

Opstil principielt **ikke** et køle-/fryseskab **direkte** ved siden af andre køle-/fryseskabe.

Der skal være en afstand på min. 70 mm mellem køle-/fryseskabene.

## Side-by-side-opstilling

Dit køle-/fryseskab kan opstilles til venstre ved siden af et andet køleskab/vinkøleskab, da det er udstyret med integreret opvarmning i højre sidevæg (se afsnittet Mål).

Der medfølger et side-by-side-monteringssæt. Den medfølgende monteringsanvisning beskriver, hvordan køle-/fryseskabene opstilles ved siden af hinanden.

**Tip:** Spørg Miele-forhandleren, hvilke kombinationer dette køle-/fryseskab kan indgå i.

## Hængslingssiden ændres

Køle-/fryseskabet leveres med dørhængsling i venstre side. Hvis der er behov for dørhængslingsside i højre side, skal hængslingssiden ændres.

**Tip:** Bred et egnet underlag ud på gulvet foran køle-/fryseskabet for at beskytte dets dør og gulvet mod beskadigelser under ændring af hængslingssiden.

 Risiko for at komme til skade og for beskadigelse på grund af dørens vægt.

Hvis ændring af hængslingssiden foretages af en enkelt person, er der større fare for at komme til skade og for beskadigelse.

Sørg for at være to personer om at ændre hængslingssiden.

 Foretag ændring af hængslingssiden i overensstemmelse med monteringsanvisningen (se QR-koden).



M.nr. 12350150

## Køle-/fryseskabet opstilles

 Risiko for at komme til skade og for beskadigelse, hvis køle-/fryseskabet vippes.

Hvis køle-/fryseskabet opstilles af en enkelt person, er der fare for at komme til skade og for beskadigelse.

Sørg for at være 2 personer om at opstille køle-/fryseskabet.

 Fare for skader og personskade ved at ramme produktets dør.

Produktets dør kan slå mod/ramme en væg og derved blive beskadiget. På glasdøre kan det beskadigede glas føre til personskade.

Sørg for, at produktets dør ikke kan støde mod en væg, fx ved at anvende dørstopper af filt på væggen.

 Risiko for beskadigelse af gulvet.

Flytning af køle-/fryseskabet kan medføre beskadigelser på gulvet.

Flyt køle-/fryseskabet forsigtigt på sarte gulve for ikke at beskadige gulvet.

For at gøre det nemmere at opstille køle-/fryseskabet er det på bagsiden udstyret med transportgreb foroven og transporthjul forneden (afhængig af model).

Køle-/fryseskabet skal være tomt, når det opstilles.

# Installation

- Tilslut køle-/fryseskabet til elnettet, som beskrevet i afsnittet Eltilslutning.
- Flyt forsigtigt køle-/fryseskabet til opstillingsstedet.
- Placer køle-/fryseskabet med bagsiden vendt mod væggen, og overhold den nødvendige afstand.

## Køle-/fryseskabet justeres

⚠ Risiko for beskadigelse og tilskadekomst, hvis køle-/fryseskabets dør falder ud, eller køle-/fryseskabet tipper.

Hvis det ekstra justerbare ben på det nederste hængselbeslag ikke støtter rigtigt på gulvet, kan køle-/fryseskabets dør falde ud, eller køle-/fryseskabet kan tippe.

Skru det justerbare ben så langt ud med den medfølgende gaffelnøgle, at benet støtter på gulvet.

Drej herefter det justerbare ben yderligere 90° ud.

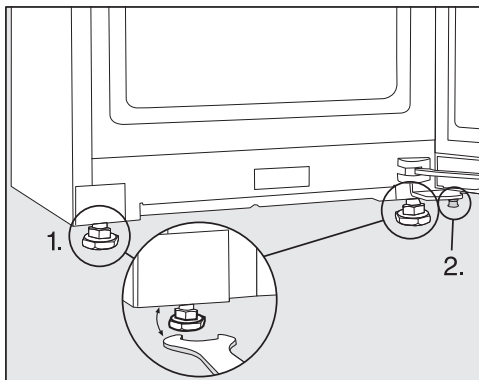

- Juster køle-/fryseskabet med et vaterpas og den medfølgende gaffelnøgle, og understøt døren.

1. Juster de forreste justerbare ben.

2. Skru det ekstra justerbare ben så langt ud, at det støtter på gulvet. Drej herefter det justerbare ben yderligere 90° ud.

## Køle-/fryseskabet integreres i en køkkenrække

Køle-/fryseskabet kan integreres sammen med køkkenskabe.

Energiforbruget blev bestemt med en afstand på 25 mm mellem produktets bagvæg og væggen. Hvis afstanden til væggen er mindre end 25 mm, oprettholdes køle-/fryseskabets funktionalitet, men energiforbruget stiger en smule. Der kan også dannes kondens ved høje omgivelsestemperaturer.

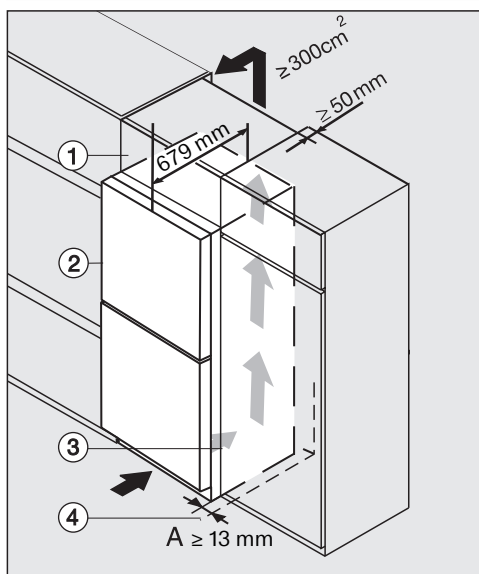

- ① Overskab
- ② Køle-/fryseskab, dør dybde = 79 mm
- ③ Køkkenskab
- ④ Væg

 Risiko for brand og skader på grund af utilstrækkelig ventilation. Hvis køle-/fryseskabet ikke er tilstrækkeligt ventileret, vil kompressoren starte oftere og køre i længere tid. Dette fører til øget energiforbrug og en højere driftstemperatur for kompressoren. Dette kan resultere i skader på køle-/fryseskabet. Sørg for tilstrækkelig ventilation omkring køle-/fryseskabet. Overhold altid de foreskrevne ventilationsåbninger. Ventilationsåbningerne må ikke tildækkes eller lukkes. Rengør ventilationsområderne regelmæssigt for at fjerne støv og snavs.

Jo større ventilationsarealerne er, desto mere energibesparende er kompressoren.

- Opstil køle-/fryseskabet ved siden af køkkenskabet.
- I forhold til køkkenskabsfronten skal køle-/fryseskabets front rage min. dør-dybden frem. Derved kan køle-/fryseskabets dør åbnes og lukkes uden problemer.
- Ved opstilling af køle-/fryseskabet ved siden af en væg ④ skal der i hængselingssiden være afstand (**A**) mellem væggen ④ og køle-/fryseskabet ②.
- For at tilpasse køle-/fryseskabet til køkkenmodulerne kan der monteres et overskab ① over køle-/fryseskabet.

Der skal være en ventilationskanal med en dybde på 50 mm over hele skabets bredde.

Ventilationsarealet under loftet skal være min. 300 cm<sup>2</sup>, så den opvarmede luft kan trænge uhindret ud.

# Installation

## Mål

### Opstillingsmål/set oppefra

Alle mål er angivet i mm.

De angivne ventilationsåbninger-/arealer skal holdes fri for at garantere korrekt funktion af køle-/fryseskabet.

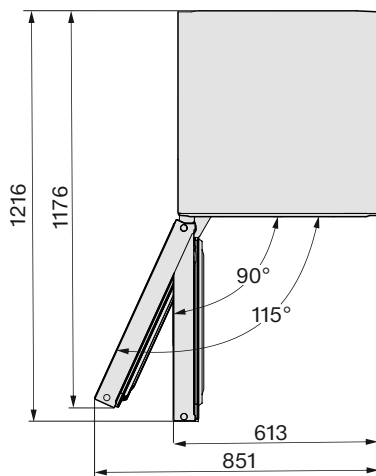
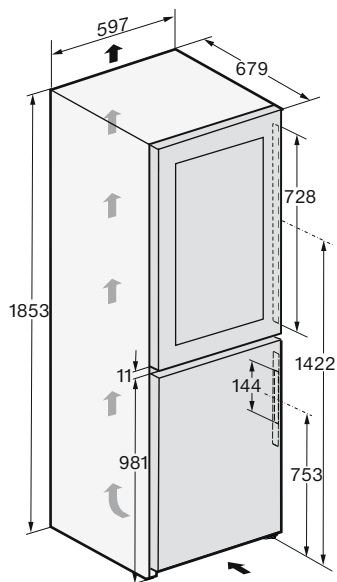

## Tilslutninger

Alle mål er angivet i mm.

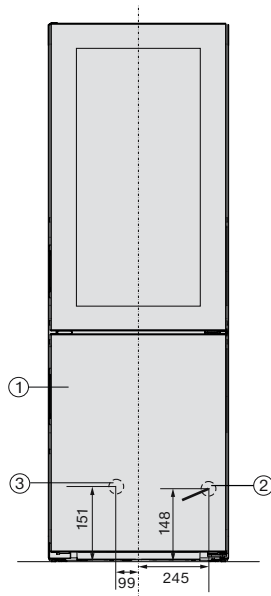

- ① Set forfra
- ② Tilslutningsledning, længde = 2.000 mm  
En længere tilslutningsledning kan købes ved henvendelse til Miele Kundecenter.
- ③ Vandtilslutning, længde = 2.000 mm

# Installation

## Opstillingsmål/set oppefra side-by-side

Yderligere information fremgår af afsnittet "Opstilling af flere vinkøleskabe/køle- og fryseskabe ved siden af hinanden" samt monteringsanvisningen, der er vedlagt side-by-side-monteringsættet.

Alle mål er angivet i mm.

De angivne ventilationsåbninger-/arealer skal holdes fri for at garantere korrekt funktion af vin-/køle-/fryseskabene.

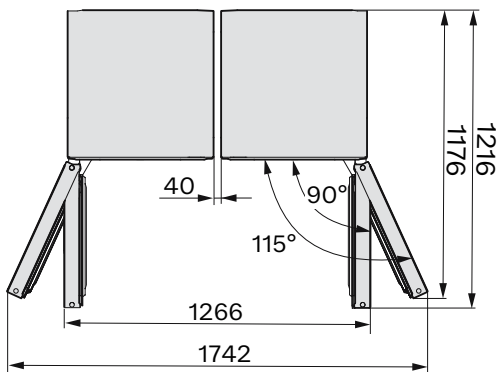
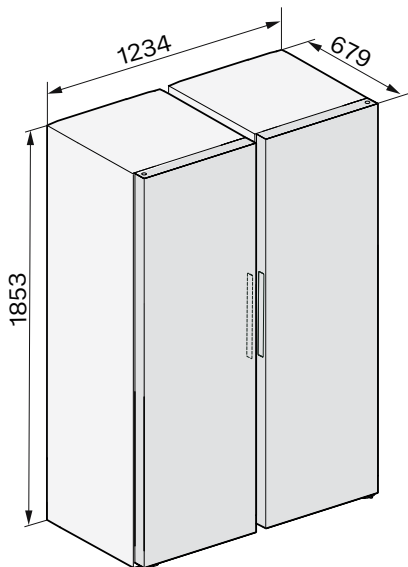

## Vandtilslutning

### Sikkerhedsanvisninger for tilslutning til fast vandinstallation

 Risiko for at komme til skade og for beskadigelse som følge af ukorrekt vandtilslutning.

Ukorrekt vandtilslutning kan forårsage skade på personer og genstande. Vandtilslutning må kun foretages af uddannede fagfolk.

 Afbryd køle-/fryseskabet fra el-nettet, inden det tilsluttes vandtilslutningen.

Afbryd vandforsyningen, inden køle-/fryseskabet tilsluttes vandtilslutningen.

 Sundhedsfare og risiko for beskadigelse på grund af forurenede vand. Vandkvaliteten skal opfylde kravene til drikkevand i det land, hvori køle-/fryseskabet opstilles.

Tilslut køle-/fryseskabet til drikkevand.

Køle-/fryseskabet opfylder kravene i IEC 61770 og EN 61770.

Tilslutning til vandforsyningen skal ske i henhold til de gældende forskrifter for det pågældende land. Ligeledes skal alle produkter og alt udstyr, der bruges til vandtilslutningen til køle-/fryseskabet overholde de gældende nationale regler.

For at sikre upåklagelig funktion (gennemløbsmængde, isterningstørrelse, lydniveau) skal vandtrykket ligge mellem 150 kPa og 620 kPa (1,5 bar og 6,2 bar).

Hvis vandtrykket er højere end 620 kPa (6,2 bar), skal der monteres en trykreduktionsventil.

Vandtilslutningsslangen og indgangsmagnetventilen på køle-/fryseskabet er egnet til et vandtilslutningstryk på op til 1.000 kPa (10 bar).

Tilslut slangen direkte til vandtilslutningen. Undgå et vandtilløb, hvor vandet står stille.

Stillestående vand i vandtilløbet kan medføre en smagsforringelse af vandet og isterningerne. Med frisk vand opnås en perfekt isterningskvalitet.

### Tilslutning af køle-/fryseskabet til vandtilløbet

Anvend kun den medfølgende tilløbsslange i rustfrit stål. Den rustfri stålslange må ikke afkortes, forlænges eller erstattes af en anden slange.

Udskift altid en defekt tilløbsslange i rustfrit stål med en original Miele-reservedel. Den fødevarer godkendte tilløbsslange kan købes på vores hjemmeside, ved henvendelse til Miele Service eller hos Miele-forhandlere.

Mellem tilløbsslangen og tilslutningen til fast vandinstallation skal der være en stopventil, så vandtilførslen kan afbrydes, hvis det bliver nødvendigt.

Sørg for, at stopventilen også er tilgængelig, når køle-/fryseskabet er indbygget.

Sørg for, at forskruingerne sidder rigtigt og slutter tæt.

## Installation

⚠ Risiko for at beskadige stålslangen.

Vandtilførsel fra stophanen til isteringmaskinen er afbrudt.

Stålslangen må ikke knækkes eller beskadiges.

Til tilslutning til vandtilløbet skal der bruges en spærreventil med et 3/4" tilslutningsgevind.

Magnetventilen ② er anbragt fornedden på bagsiden af køle-/fryseskabet. Magnetventilen har ligeledes et 3/4" gevind.

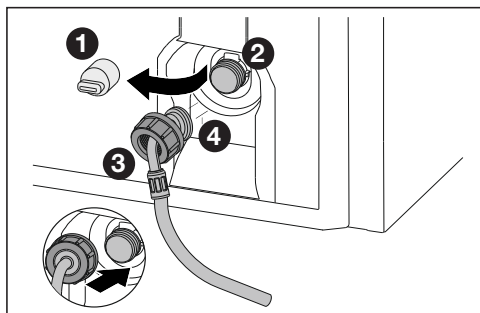

- Træk afdækningen ① på magnetventilen ② af.
- Skub møtrikken ③ helt over den bøjede slangeende ④, og hold møtrikken ③ fast.

⚠ Fare for beskadigelse af magnetventilen.

Magnetventilens gevind kan blive beskadiget.

Sæt møtrikken forsigtigt på, og skru møtrikken fast på gevindet.

- Sæt møtrikken ③ forsigtigt på magnetventilen ②, og hold møtrikken fast.
- Skru møtrikken ③ lige på gevindet med hånden, indtil møtrikken ③ sidder sikkert og fast.

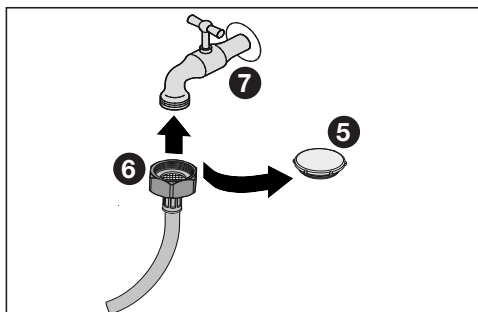

- Fjern hættten ⑤ fra den rustfri stålslange.
- Fastgør nu den rustfri stålslange med møtrikken ⑥ på stopventilen ⑦.
- Spænd derefter møtrikken ⑥ i urets retning.
- Åbn stopventilen ⑦, og kontroller hele vandsystemet for tæthed.

## Eltilslutning

Køle-/fryseskabet leveres med et stik godkendt i EU, som dog ikke må anvendes i en dansk installation, da køle-/fryseskabet derved ikke jordforbindes iht. Stærkstrømsbekendtgørelsen. Udskiftning til dansk stik skal foretages af en uddannet fagmand. Alternativt kan der anvendes en adapter til overgang mellem Schuko-stikprop og dansk jordings-system. En sådan kan købes ved henvendelse til vores kundecenter (kontaktinformation findes på omslaget).

Opstil køle-/fryseskabet, så stikkontakten er frit tilgængelig. Hvis stikkontakten ikke er frit tilgængelig, skal produktet kunne afbrydes på gruppeafbryderen.

 Brandfare på grund af overopvarmning.

Hvis køle-/fryseskabet anvendes med stikdåser eller forlængerledninger kan det medføre overbelastning af ledningerne.

Af sikkerhedsgrunde må der ikke anvendes stikdåser eller forlængerledning.

Den elektriske montering skal foretages af en uddannet fagmand i henhold til Stærkstrømsbekendtgørelsen.

Af sikkerhedsårsager anbefaler vi, at der anvendes et HPFI-relæ af typen  i husinstallationen til eltilslutning af køle-/fryseskabet.

En beskadiget tilslutningsledning må kun udskiftes med en speciel tilslutningsledning af samme type (kan købes ved henvendelse til vores kundecenter). Af sikkerhedsmæssige grunde må ledningen kun udskiftes af Miele Service eller en anden uddannet fagmand.

Nominel effekt og sikring fremgår af denne brugsanvisning eller typeskiltet. Sammenlign disse oplysninger med dataene for eltilslutning på opstillingsstedet. I tvivlstilfælde bør man kontakte en uddannet el-fagmand.

Forbigående eller permanent tilslutning til et selvforsynende eller ikke-netværks-synkront energiforsyningssystem (såsom stand-alone netværkssystemer, backup-systemer) er mulig. Forudsætning for tilslutning er, at energiforsyningssystemet opfylder kravene i EN 50160 eller tilsvarende.

Beskyttelsesforanstaltningerne i husinstallationen og i Miele-produktet skal også sikres med hensyn til deres funktion og driftsform ved tilslutning til stand-alone netværkssystemer eller ved ikke-netværkssynkron drift, eller de skal erstattes af tilsvarende foranstaltninger i installationen. Som eksempelvis beskrevet i den aktuelle version af VDE-AR-E 2510-2.

**Skal ekstrabeskyttes, jf. Stærkstrømsbekendtgørelsen.**

# Installation

## Tilslutningsmål

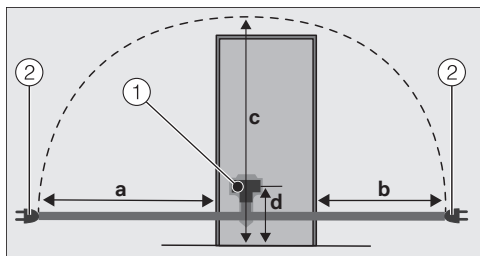

Køle-/fryseskabets/vinkøleskabets bagside

① Stik

② Netstik

a	b	c	d
1.800 mm	1.400 mm	2.100 mm	200 m m

### Køle-/fryseskabet tilsluttes

■ Sæt stikket i.

Sørg for, at stikket sidder rigtigt.

■ Sæt køle-/fryseskabets stik i stikkontakten (skal ekstrabeskyttes, jf. Stærkstrømsbekendtgørelsen).

Køle-/fryseskabet er tilkoblet elnettet.

Miele erklærer hermed, at dette køle-/fryseskab overholder direktiv 2014/53/EU.

Den komplette tekst til EU-konformitetserklæringen er tilgængelig her:

- På Miele's hjemmeside på den respektive produktside under Downloads.
- Brugsanvisning m.m. kan downloades på <https://miele.dk/brugsanvisninger> ved at angive produktnavn eller serienummer.

Frekvensbånd	2,4000 GHz – 2,4835 GHz
--------------	----------------------------

Maks. sendeeffekt < 100 mW

## Ophavsrettigheder og licenser

---

Til betjening og styring af kommunikationsmodulet anvender Miele egen eller tredjeparts software, der ikke falder ind under en såkaldt open source-licensbetingelse. Softwaren/softwarekomponenterne er ophavsretsligt beskyttet. Mieles og tredjeparts ophavsrettigheder skal respekteres.

Desuden indeholder kommunikationsmodulet, der er integreret i produktet, softwarekomponenter, som distribueres under open source-licensbetingelser. De indeholdte open source-komponenter og tilhørende ophavsretlige påtegninger, eksemplarer af de aktuelt gældende licensbetingelser samt eventuel øvrig information kan tilgås lokalt via IP gennem en webbrowser ([http\[s\]://<ip-adresse>/Licenses](http[s]://<ip-adresse>/Licenses)). De heri indeholdte regler for erstatningsansvar og garanti for open source-licensbetingelser gælder udelukkende i forhold til respektive rettighedsindehaver.

Miele A/S  
Erhvervsvej 2  
2600 Glostrup  
[www.miele.dk](http://www.miele.dk)

Kontakt: [miele.dk/service](http://miele.dk/service)

Miele & Cie. KG  
Carl-Miele-Straße 29  
33332 Gütersloh  
Tyskland

KWNS 4784 ...

da-DK

M.-Nr. 12 530 460 / 02 / 002