

Instrucciones de manejo y montaje Horno



Es **imprescindible** que lea las instrucciones de manejo y montaje antes del emplazamiento, la instalación y la puesta en marcha. De esta forma se protegerá y evitará daños.

Contenido

Advertencias e indicaciones de seguridad	5
Su contribución a la protección del medioambiente	13
Vista general	14
Panel de mandos	15
Tecla Conexión/Desconexión	16
Display	16
Teclas sensoras.....	16
Símbolos.....	18
Principio de manejo	19
Seleccionar un punto del menú.....	19
Modificar el ajuste en una lista de selección	19
Modificar el ajuste con una barra de segmentos.....	19
Seleccionar la función.....	19
Introducir números.....	20
Activar MobileStart	20
Dotación	21
Placa de características.....	21
Volumen de suministro.....	21
Accesorios suministrados con el horno y accesorios especiales	21
Dispositivos de seguridad	27
Superficies con acabado PerfectClean.....	27
Primera puesta en funcionamiento	28
Miele@home	28
Ajustes básicos.....	29
Calentar el horno por primera vez y aclarar el sistema de evaporación	30
Ajustes	32
Relación de ajustes	32
Activar el menú «Ajustes».....	34
Idioma 	34
Hora.....	34
Iluminación	34
Display	35
Volumen.....	35
Unidades de medida.....	35
Booster	35
Propuesta de temp.....	36
Recomendación pirólisis	36
Func. post. ventilador	36
Seguridad.....	36
Miele@home	37
Control a distancia	38
Activar MobileStart	38
RemoteUpdate	38

Versión del software	39
Distribuidor.....	39
Ajustes de fábrica.....	39
Horas de servicio.....	39
Aviso	40
Menú principal y submenús	41
Sugerencias para el ahorro energético	42
Manejo	44
Modificar los ajustes y los valores para un proceso de cocción	44
Modificar la temperatura	44
Ajustar tiempos de cocción	44
Modificar tiempos de cocción ajustados.....	45
Eliminar los tiempos de cocción ajustados	45
Cancelar un proceso de cocción.....	45
Precalentar el interior del horno	46
Booster.....	46
Función Clima	47
Iniciar el proceso con Función Clima.....	47
Evaporar agua restante	49
Programas Automáticos	51
Categorías	51
Utilizar los programas automáticos	51
Advertencias importantes para su utilización	51
Otras aplicaciones	52
Descongelar	52
Cocción a baja temperatura.....	52
Preparación de conservas	53
Deshidratar.....	55
Productos congelados / precocinados.....	56
Calentar vajilla.....	56
Hornear	57
Consejos para hornear.....	57
Indicaciones respecto a las tablas de cocción	57
Consejos sobre las funciones.....	58
Asar	59
Consejos para asar.....	59
Indicaciones respecto a las tablas de cocción	59
Consejos sobre las funciones.....	60
Asar al grill	61
Consejos para asar al grill	61
Indicaciones respecto a las tablas de cocción	61
Consejos sobre las funciones.....	62

Contenido

Limpieza y mantenimiento	63
Productos de limpieza inadecuados	63
Eliminar la suciedad normal	64
Eliminar la suciedad resistente (excepto guías FlexiClip)	64
Suciedad resistente en las guías FlexiClip	65
Limpiar el interior del horno con la función Pirólisis	65
Descalcificar	68
Desmontar la puerta	71
Desmontar la puerta	71
Montaje de la puerta	75
Desmontaje de los listones portabandejas con guías FlexiClip	75
Abatir el elemento calefactor de bóveda / grill	76
¿Qué hacer si ...?	77
Servicio Posventa	82
Contacto en caso de anomalías	82
Garantía	82
Instalación	83
Medidas de empotramiento	83
Empotramiento en un armario alto o inferior	83
Vista lateral	84
Conexiones y ventilación	85
Montaje del horno	86
Conexión eléctrica	87
Tablas de cocción	88
Masa batida	88
Masa trabajada	89
Masa de levadura	90
Masa de requesón y aceite	91
Tarta de bizcocho	91
Masa cocida, masa de hojaldre, merengues	92
Tentempiés	93
Carne de vacuno	94
Ternera	95
Cerdo	96
Cordero, carne de caza	97
Aves, pescado	98
Datos para los laboratorios de ensayo	99
Platos de prueba según EN 60350-1	99
Clase de eficiencia energética según la EN 60350-1	100
Ficha para horno	100
Datos técnicos	101
Declaración de conformidad	101
Derechos de autor y licencias del módulo de comunicación	101

Advertencias e indicaciones de seguridad

Este horno cumple todas las normas de seguridad vigentes. El manejo indebido puede causar daños materiales y provocar lesiones personales.

Lea detenidamente el manual de instrucciones de manejo y montaje antes de poner el horno en funcionamiento. Contienen indicaciones importantes para el montaje, la seguridad, el uso y el mantenimiento. De esta forma se protegerá y evitará daños.

Según la norma internacional IEC 60335-1 Miele indica explícitamente que deben leerse y seguirse las indicaciones incluidas en el capítulo para la instalación del horno así como las advertencias e indicaciones de seguridad.

Miele no se hace responsable de los daños causados por no respetar estas indicaciones.

Conserve las presentes Instrucciones de manejo y de montaje y entréguelas al nuevo propietario en caso de venta posterior del aparato.

Uso apropiado

► Este horno está concebido para ser utilizado con fines y en entornos domésticos.

► Este horno no es apto para el uso en zonas exteriores.

► Utilice el horno exclusivamente en el ámbito doméstico para hornear, asar, asar al grill, calentar, descongelar, preparar conservas y deshidratar alimentos.

Está prohibido cualquier otro tipo de utilización.

► Aquellas personas que por motivo de una incapacidad física, sensorial o mental, inexperiencia o desconocimiento no estén en condiciones de manejar el horno de una forma segura, no podrán hacer uso del mismo sin supervisión.

Estas personas solo pueden manejar el horno sin supervisión si se les ha explicado el manejo del aparato de tal forma que puedan utilizarlo de manera segura. Deben poder reconocer y comprender los posibles peligros originados por un manejo incorrecto.

► Este aparato está equipado, debido a requisitos especiales (p. ej. relacionados con temperatura, humedad, resistencia química, resistencia a la abrasión y vibración) con una lámpara especial. Esta lámpara especial solo se puede utilizar para el uso previsto. No es apropiada para iluminación ambiental.

Advertencias e indicaciones de seguridad

▶ Este horno está equipado con 1 lámparas de la clase de eficiencia energética G.

Niños en casa

▶ Utilice el bloqueo de puesta en funcionamiento para evitar que los niños conecten el horno sin vigilancia.

▶ Los niños menores de 8 años deben permanecer alejados del horno, a no ser que estén vigilados en todo momento.

▶ Los niños a partir de 8 años pueden manejar el horno sin supervisión si se les ha explicado su manejo de tal forma que puedan utilizarlo de manera segura. Los niños deben poder reconocer y comprender los posibles peligros originados por un manejo incorrecto.

▶ Los niños no deben limpiar o realizar tareas de mantenimiento en el horno sin supervisión.

▶ Preste continua atención a los niños que se encuentren cerca del horno. No deje jamás que los niños jueguen con el horno.

▶ Peligro de ahogamiento con el material del embalaje. Al jugar, los niños podrían quedar enrollados en el material de embalaje (p. ej. plásticos) o cubrirse la cabeza con él y ahogarse.

Mantenga el material del embalaje fuera del alcance de los niños.

▶ Riesgo de sufrir daños debido a superficies calientes. La piel de los niños es más sensible a las altas temperaturas que la de los adultos. El cristal de la puerta, el panel de mandos y los orificios de salida de aire del interior del horno se calientan.

Evite que los niños entren en contacto con el horno durante su funcionamiento.

▶ Riesgo de sufrir daños debido a superficies calientes. La piel de los niños es más sensible a las altas temperaturas que la de los adultos. Durante la limpieza pirolítica el horno se calienta a temperaturas mucho más altas que durante el funcionamiento normal.

Evite que los niños entren en contacto con el horno durante la limpieza pirolítica.

▶ Peligro de lesiones cuando la puerta está abierta.

La capacidad de carga de la puerta es de máximo 15 kg. Los niños podrían hacerse daño con la puerta abierta.

Impida que los niños se apoyen, se sienten o se cuelguen de la puerta abierta.

Seguridad técnica

► La realización de trabajos de instalación, mantenimiento o reparación por personal no autorizado puede ocasionar graves peligros para la seguridad del usuario. Los trabajos de instalación, mantenimiento o reparación se realizarán exclusivamente por personal técnico autorizado de Miele.

► Los daños en el horno pueden poner en peligro su seguridad. Compruebe si el horno presenta daños visibles. Nunca ponga en funcionamiento un horno dañado.

► Es posible el funcionamiento temporal o permanente en un sistema de suministro de energía autosuficiente o no sincronizado con la red (como redes autónomas, sistemas de respaldo). Un requisito previo para el funcionamiento es que el sistema de suministro de energía cumpla con las especificaciones de la norma EN 50160 u otra similar.

Las medidas de protección previstas en la instalación doméstica y en este producto de Miele deberán quedar también garantizadas en su función y funcionamiento tanto en funcionamiento aislado como en funcionamiento no sincronizado con la red, o bien ser sustituidas por medidas equivalentes en la instalación. Como se describe, por ejemplo, en la publicación actual de VDE-AR-E 2510–2.

► La seguridad eléctrica del horno quedará garantizada solamente si está conectado a un sistema de toma de tierra instalado de forma reglamentaria. Este requisito básico de seguridad debe cumplirse. En caso de duda, haga que un técnico electricista revise la instalación eléctrica.

► Compruebe sin falta la coincidencia de los datos de conexión (frecuencia y tensión) indicados en la placa de características del horno con los de la instalación eléctrica de la vivienda para evitar que se produzcan daños en el aparato. Antes de conectarla, compare estos datos. En caso de duda, consulte a un técnico electricista.

► Los dispositivos de varios enchufes o los cables de prolongación no garantizan la seguridad necesaria. No conecte el horno de esta forma a la red eléctrica.

► Para garantizar un funcionamiento correcto, no utilice el horno antes de montarlo.



► No se puede utilizar este horno en lugares inestables (p.ej. embarcaciones).

Advertencias e indicaciones de seguridad

- ▶ Riesgo de sufrir lesiones debido a una descarga eléctrica. El contacto con los cables eléctricos o la manipulación de elementos eléctricos o mecánicos puede entrañar graves riesgos para el usuario, así como perturbar el correcto funcionamiento del horno. En ningún caso abra la carcasa del horno.
- ▶ Se pierden los derechos de la garantía si el horno no es reparado por el Servicio Post-venta autorizado de Miele.
- ▶ Miele garantiza que se cumplan los requisitos de seguridad, solo con las piezas de sustitución originales. Los componentes defectuosos solo podrán ser sustituidos por piezas originales de Miele.
- ▶ En un horno suministrado sin cable de conexión deberá instalarse un cable de conexión especial por parte de un electricista autorizado (ver capítulo «Instalación», apartado «Conexión eléctrica»).
- ▶ En caso de resultar dañado el cable de conexión fijo, este podrá ser reemplazado exclusivamente por uno especial por parte de un electricista autorizado (ver capítulo «Instalación», apartado «Conexión eléctrica»).
- ▶ En los trabajos de instalación, mantenimiento y reparación, el horno deberá estar totalmente desconectado de la red eléctrica, p. ej. cuando la iluminación del interior del horno esté defectuosa (ver el capítulo «¿Qué hacer si...?»). Asegúrese de lo siguiente:
 - Desconecte los fusibles de la instalación eléctrica o
 - desenrosque por completo los fusibles roscados de la instalación eléctrica o
 - Desconecte la clavija (en caso de haberla) de la base del enchufe. No tire del cable de alimentación, sino de la clavija de enchufe.
- ▶ Para funcionar correctamente, el horno necesita suficiente aire de refrigeración. Asegúrese de que no se limita la entrada de aire de refrigeración (p. ej. al montar listones de protección térmica en el armario de alojamiento). Además, ese aire de refrigeración no debe calentarse en exceso a causa de otras fuentes de calor (p. ej. hornos combustibles sólidos).
- ▶ Si se ha instalado el horno por detrás de un frontal de mueble (p. ej. una puerta), nunca la cierre mientras se usa el horno. Detrás del frontal del mueble cerrado se acumula calor y humedad. Lo que puede dañar el horno, el mueble y el suelo. Cierre la puerta del mueble solo cuando el horno se haya enfriado completamente.

Advertencias e indicaciones de seguridad

Uso apropiado

- ▶ Riesgo de sufrir daños debido a superficies calientes. El horno se calienta durante el funcionamiento. Podría quemarse al entrar en contacto con las resistencias calefactoras, el interior del horno, los accesorios o los alimentos.
Póngase los guantes de cocina al introducir o retirar un alimento caliente, así como al realizar cualquier otra tarea en el aparato caliente.
- ▶ En caso de salir humo de los alimentos que se encuentran en el interior del aparato, deje cerrada la puerta para sofocar las posibles llamas. Interrumpa el proceso desconectando el aparato y desenchufe la clavija de conexión a la red. No abra la puerta hasta que el humo haya salido.
- ▶ Los objetos en las cercanías del horno conectado pueden incendiarse debido a las altas temperaturas. Nunca use el horno para calentar estancias.
- ▶ Los aceites y las grasas se pueden incendiar a causa del sobrecalentamiento. Nunca deje el horno desatendido cuando utilice aceites y grasas. Nunca utilice agua para apagar las llamas producidas por aceites y grasas. Desconecte el horno y sofoque las llamas mientras mantiene la puerta cerrada.
- ▶ En caso de asar al grill alimentos durante un tiempo demasiado prolongado esto podría provocar que se resequen y, eventualmente, que se autoinflamen. Respete los tiempos de cocción indicados en la tabla.
- ▶ Algunos alimentos se secan rápidamente y pueden incendiarse debido a las altas temperaturas del grill.
No utilice nunca funciones con grill para preparar panecillos o pan y secar p. ej. flores o hierbas. Utilice las funciones Aire caliente plus  o Bóveda y solera .
- ▶ Si utiliza bebidas con alcohol para la elaboración de algún plato, no olvide nunca que el alcohol se evapora en caso de temperaturas altas. Ese vapor puede provocar que las resistencias calefactoras se incendien.



Advertencias e indicaciones de seguridad

► Con el aprovechamiento del calor residual para mantener los alimentos calientes, se puede causar corrosión en el horno debido a la elevada humedad y al agua de condensación. También pueden resultar dañados el panel de mandos, la encimera o el armario inferior. Deje el horno conectado y ajuste la temperatura más baja en la función seleccionada. Después el ventilador de aire frío se enciende automáticamente.

► Los alimentos que se calientan o almacenan en el interior del aparato pueden secarse y la humedad que han desprendido puede producir corrosión en el horno. Tape los alimentos.

► El esmalte de la base del interior del horno se puede agrietar o saltar debido al estancamiento térmico.

No cubra nunca el suelo del horno con p. ej. papel de aluminio o papel para hornear.

Si desea utilizar la base del horno como superficie útil durante una preparación o para calentar vajilla, utilice las funciones Aire caliente plus  o Aire caliente Eco  sin la función Booster.

► La base del horno puede resultar dañada al introducir y extraer objetos. En caso de colocar cazuelas, sartenes o vajilla sobre la base del horno, no lo haga deslizándolos.

► Peligro de sufrir lesiones por el vapor. Al añadir un líquido frío a una superficie caliente, se produce vapor, que puede producir quemaduras graves. Además, las superficies calientes podrían resultar dañadas por la diferencia de temperatura repentina. No vierta nunca líquidos fríos directamente sobre superficies calientes.

► Peligro de sufrir lesiones por el vapor. En los procesos de cocción con humedad y durante la evaporación del agua restante se produce vapor que puede producir quemaduras graves. No abra nunca la puerta durante una entrada de vapor o durante la evaporación del agua restante.

► Es importante que la temperatura se reparta de forma homogénea por el alimento y sea lo suficientemente alta. Gire los alimentos o remuévalos para que el calor se reparta homogéneamente.

► Los materiales sintéticos no aptos para el horno pueden derretirse con las temperaturas altas y producir daños en el horno o comenzar a quemarse.

Utilice exclusivamente materiales sintéticos aptos para el horno. Tenga en cuenta las indicaciones del fabricante.

Advertencias e indicaciones de seguridad

- ▶ Al cocer y calentar latas cerradas se genera una sobrepresión que puede hacer que exploten. No introduzca y caliente latas.
- ▶ Peligro de lesiones cuando la puerta está abierta. Puede lesionarse o tropezar con la puerta abierta. No deje la puerta abierta cuando no sea necesario.
- ▶ La puerta se puede cargar máximo con 15 kg. No se sienta sobre la puerta abierta del horno, y no coloque tampoco objetos pesados. Tenga en cuenta que no se quede nunca atrapado entre la puerta y el interior del horno. El horno podría resultar dañado.

Para superficies de acero inoxidable:

- ▶ Las superficies de acero inoxidable con revestimiento podrían resultar dañadas por cualquier tipo de adhesivo o podrían perder su efecto protector contra la suciedad. No pegue notas adhesivas, pegamento de barra transparente, cinta adhesiva u otros sobre las superficies de acero inoxidable.
- ▶ Los imanes pueden producir arañazos. No decore con imanes la superficie de acero inoxidable del horno.

Limpieza y mantenimiento

- ▶ Riesgo de sufrir lesiones debido a una descarga eléctrica. El vapor procedente de un limpiador a vapor puede llegar a los componentes conductores de tensión y provocar un cortocircuito. No utilice nunca un limpiador a vapor para su limpieza.
- ▶ La suciedad más gruesa en el interior del horno puede generar humo. Elimine la suciedad más gruesa del interior del horno antes de iniciar la limpieza por pirólisis.
- ▶ Riesgo de sufrir lesiones por vapores nocivos. Durante la limpieza pirolítica, pueden desprenderse vapores que pueden causar irritación de las mucosas. No permanezca mucho tiempo en la cocina durante la limpieza pirolítica y evite que entren los niños y los animales domésticos. Asegúrese de que la cocina esté bien ventilada durante la limpieza pirolítica. Evite que los olores lleguen a otras estancias.
- ▶ Es posible desmontar los listones portabandejas (ver capítulo «Limpieza y mantenimiento», apartado «Listones portabandejas con guías telescópicas FlexiClip»), así como el resto de los accesorios. Monte de nuevo correctamente los listones portabandejas.

Advertencias e indicaciones de seguridad

▶ El cristal podría quebrarse debido a los arañazos. En ningún caso utilice productos de limpieza abrasivos, estropajos o cepillos ni espátulas metálicas afiladas para la limpieza de la puerta.

▶ En las zonas húmedas existe la posibilidad de que se produzca una plaga de insectos (p. ej. cucarachas). Mantenga limpio el horno y sus inmediaciones.

La garantía no cubre ningún daño provocado por insectos.

Accesorios

▶ Utilice exclusivamente accesorios originales de Miele. Si se utilizan o instalan otros componentes no autorizados se pierde todo derecho de garantía.

▶ Miele ofrece una garantía de suministro de hasta 15 años, pero no menos de 10 años, para las piezas de repuesto después del final de la producción en serie de su horno.

▶ No introduzca la bandeja Gourmet de Miele HUB 5000/HUB 5001 (en caso de estar disponible) en el nivel 1. La base del interior del horno podría resultar dañada. Debido a la escasa distancia se produce un estancamiento térmico y el esmalte se puede agrietar o saltar. Tampoco debe introducir nunca la bandeja Miele en el soporte superior del nivel 1, puesto que ahí no está asegurada con el dispositivo antivuelco. Por lo general, utilice el nivel 2.

▶ Los accesorios se dañan debido a las altas temperaturas que se registran durante la limpieza por pirólisis.

Extraiga todos los accesorios no aptos para pirólisis del interior del horno antes de iniciar la limpieza por pirólisis. Esto también es válido para los listones portabandejas y accesorios especiales.

Su contribución a la protección del medioambiente

Eliminación del embalaje

El embalaje se utiliza para la manipulación y protege el aparato de los daños de transporte. Los materiales de embalaje se seleccionan en función de aspectos compatibles con el medio ambiente y de su eliminación y, por lo general, son reciclables.

La devolución de los embalajes al ciclo de los materiales ahorra materias primas. Utilice las opciones de recogida y devolución de materiales reciclables específicos. Su distribuidor Miele se encargará de retirar el embalaje de transporte.

Reciclaje de aparatos inservibles

Los aparatos eléctricos y electrónicos contienen multitud de materiales valiosos. También contienen sustancias, mezclas y componentes concretos que eran necesarios para su funcionamiento y seguridad. En la basura doméstica, así como si se manipulan de forma incorrecta, pueden ser perjudiciales para la salud y causar daños en el medio ambiente. En ningún caso tire su aparato inservible en la basura doméstica.



En su lugar, utilice para ello los puntos de recogida y almacenamiento oficialmente establecidos para la entrega y reciclaje de aparatos eléctricos y electrónicos disponibles en el municipio, distribuidores o Miele. Usted es el único responsable legal de borrar cualquier dato personal disponible en el aparato a eliminar. La ley obliga a retirar sin destruir las pilas y baterías utilizadas que no estén totalmente inaccesibles en el aparato, así como las lámparas. Llévelos a un punto de recogida adecuado donde puedan ser entregados gratuitamente. Guarde el aparato inservible fuera del alcance de los niños hasta el momento de transportarlo al desguace.

Vista general

Horno

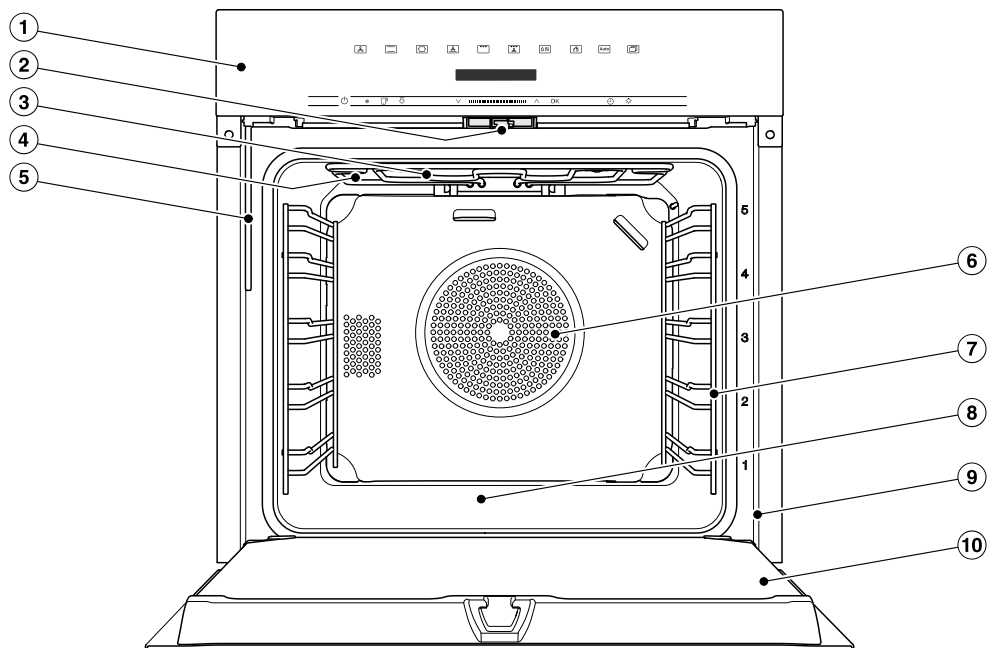

- ① Panel de mandos
- ② Cierre de puerta
- ③ Resistencia calefactora de bóveda/grill
- ④ Orificios para la entrada del vapor
- ⑤ Tubo de llenado para el sistema de evaporación
- ⑥ Boca aspiradora para el ventilador con resistencia calefactora anular situada por detrás
- ⑦ Listones portabandejas con 5 niveles
- ⑧ Base del interior del horno con resistencia calefactora de solera por debajo
- ⑨ Marco frontal con placa de características
- ⑩ Puerta

Panel de mandos

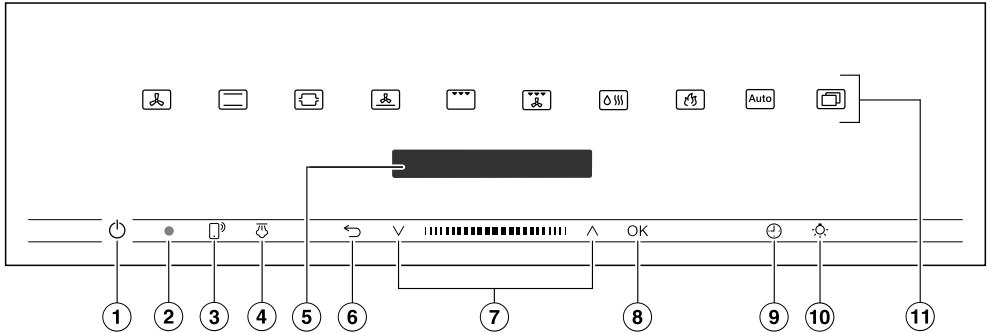

- ① Tecla Conexión/Desconexión hunda-
da
Para conectar y desconectar el horno
- ② Interfaz óptica
(solo para el Servicio Post-Venta de
Miele)
- ③ Tecla sensora
Para manejar el horno a través de un
dispositivo móvil
- ④ Tecla sensora
Para activar la entrada de vapor
- ⑤ Display
Indicación horaria e información so-
bre el manejo
- ⑥ Tecla sensora
Para saltar pasos y para cancelar un
proceso de cocción
- ⑦ Zona de navegación con flechas \wedge y
 \vee
Para desplazarse en las listas de se-
lección y para modificar valores
- ⑧ Tecla sensora OK
Para activar funciones y guardar
ajustes
- ⑨ Tecla sensora
Para ajustar un aviso, un tiempo de
cocción o un tiempo de inicio o fin
para un proceso de cocción
- ⑩ Tecla sensora
Para conectar y desconectar la ilumi-
nación interior
- ⑪ Teclas sensoras
Para elegir funciones, programas au-
tomáticos y ajustes

Panel de mandos

Tecla Conexión/Desconexión

La tecla Conexión/Desconexión  se encuentra en un hueco y reacciona al contacto con los dedos.

Con esta tecla puede conectar y desconectar el horno.

Display

En el display se muestra la hora e información variada sobre funciones, temperaturas, tiempos de cocción, programas automáticos y ajustes.

Después de conectar el horno con la tecla Conexión/Desconexión  aparece el menú principal con la solicitud Seleccionar función.

Teclas sensoras







Las teclas sensoras reaccionan al contacto con los dedos. Cada pulsación se confirma con un sonido de tecla. Es posible desconectar la señal acústica con Otros  | Ajustes | Volumen | Sonido del teclado.

Seleccione el ajuste Display | Quick-Touch | On, si desea que las teclas sensoras reaccionen siempre incluso cuando el horno está desconectado.



Teclas sensoras situadas por encima del display

En el capítulo «Menú principal y submenú», «Ajustes», »Programas Automáticos“ y «Otras aplicaciones» encontrará información sobre las funciones y otras funciones.

Teclas sensoras situadas por debajo del display





Tecla sensora	Función
	<p>Si desea manejar el horno a través de su dispositivo móvil, debe disponer del sistema Miele@home, conectar el ajuste Control a distancia y pulsar esta tecla sensora. Finalmente se ilumina la tecla sensora y la función MobileStart está disponible.</p> <p>Mientras la tecla sensora esté iluminada, es posible manejar el horno a través del dispositivo móvil (ver »Ajustes«, apartado »Miele@home«).</p>
	<p>En caso de haber seleccionado entradas de vapor manuales en la función Función Clima , realice las entradas de vapor con esta tecla sensora.</p> <p>En cuanto pueda realizar una entrada de vapor, la tecla se iluminará en color naranja.</p> <p>De forma paralela a una entrada de vapor en curso en el display aparece .</p>
	<p>Dependiendo del menú en el que se encuentre, con esta tecla volverá al menú previo o al menú principal.</p> <p>En caso de que transcurra a la vez un proceso de cocción, es posible cancelarlo con esta tecla sensora.</p>
	<p>En la zona de navegación las flechas se utilizan para pasar página o desplazarse hacia arriba o abajo por la lista de selección. En el display aparece el punto del menú que desea seleccionar.</p> <p>Es posible modificar los valores y ajustes con las flechas o en la zona entre ellos.</p>

Panel de mandos

Tecla sensora	Función
OK	<p>En cuanto aparecen un valor, una indicación o un ajuste, es posible confirmarlo con la tecla sensora iluminada en color naranja OK.</p> <p>Al seleccionar esta tecla sensora activa funciones como p. ej. un aviso, memoriza cambios realizados en valores o ajustes y confirma consejos.</p>
	<p>En caso de que no discurra ningún proceso de cocción, puede ajustar un aviso con esta tecla sensora en cualquier momento (p. ej. para cocer huevos).</p> <p>En caso de que a la vez discurra un proceso de cocción, puede ajustar un aviso, un tiempo de cocción y una hora de inicio o fin para el proceso de cocción.</p>
	<p>Al seleccionar esta tecla sensora se conecta o desconecta la iluminación del interior del horno.</p> <p>En función del ajuste seleccionado, la iluminación del interior del horno se apagará después de 15 segundos o permanecerá conectada o desconectada de forma constante.</p>

Símbolos

En el display pueden aparecer los siguientes símbolos:

Símbolo	Significado
	El símbolo indica información e indicaciones adicionales sobre el manejo. Confirme esta ventana informativa con OK.
	Aviso
	La marca identifica el ajuste activo.
	Algunos ajustes, como p.ej. la luminosidad del display o el volumen de los sonidos, se ajustan mediante una barra de segmentos.
	El bloqueo de puesta en funcionamiento impide que el horno se conecte de forma involuntaria (ver capítulo «Ajustes», apartado «Seguridad»).

Es posible manejar el horno con las flechas \wedge y \vee de la zona de navegación y la zona entre ellas **||||**.

En cuanto aparecen un valor, una indicación o un ajuste, es posible confirmarlo con la tecla sensora *OK* en color naranja.

Seleccionar un punto del menú

- Toque las flechas \wedge o \vee o desplácese por la zona **||||** hacia la izquierda y la derecha, hasta que aparezca destacado el punto del menú deseado.

Consejo: Al mantener pulsada una flecha, la lista de selección continúa pasando automáticamente hasta que se suelte la flecha.

- Confirme la selección con *OK*.

Modificar el ajuste en una lista de selección

El ajuste actual aparece marcada con un gancho \checkmark .

- Toque las flechas \wedge o \vee o desplácese por la zona **||||** hacia la izquierda y la derecha, hasta que aparezca destacado el valor o el ajuste deseado.

- Confirme pulsando *OK*.

El ajuste se memoriza. Regresa al menú superior.

Modificar el ajuste con una barra de segmentos

Algunos ajustes se visualizan con una barra de segmentos **■■■■□□□□**. En caso de que todos los segmentos estén llenos, está seleccionado el valor máximo.

Cuando no aparece completado ningún segmento o solamente uno, significa que está seleccionado el valor mínimo o que el ajuste está desconectado (p. ej., en el volumen).

- Toque las flechas \wedge o \vee o desplácese por la zona **||||** hacia la izquierda y la derecha, hasta que aparezca el ajuste deseado.

- Confirme la selección con *OK*.

El ajuste se memoriza. Regresa al menú superior.

Seleccionar la función

Las teclas sensoras de las funciones (p. ej. Otros ) se encuentran situadas pro encima del display (ver capítulo «Manejo» y «Ajustes»).

- Pulse la tecla sensora de la función deseada.

La tecla sensora del panel de mandos se ilumina en color naranja.

- En las funciones: ajuste los valores como p. ej. la temperatura.

- En Otros : navegue por la lista de selección hasta que aparezca el punto del menú deseado.

- Confirme pulsando *OK*.

Principio de manejo

Cambiar la función

Es posible cambiar de función durante un proceso de cocción.

La tecla sensora de la función seleccionada hasta ese momento se ilumina en color naranja.

- Pulse la tecla sensora de la nueva función.

Aparecen la función modificada y los valores propuestos correspondientes.

La tecla sensora de la función modificada se ilumina en color naranja.

Navegue por Otros  en la lista de selección hasta que aparezca el punto del menú deseado.

Introducir números

Los números que pueden modificarse aparecen destacados en color claro.

- Toque las flechas \wedge o \vee o desplácese por la zona **||||** hacia la izquierda y la derecha, hasta que aparezca destacada la cifra deseada.

Consejo: Al mantener pulsada una flecha, los valores pasan automáticamente hasta que se suelte la flecha.

- Confirme pulsando *OK*.

Se memoriza el número modificado. Regresa al menú superior.

Activar MobileStart

- Seleccione la tecla sensora , para activar MobileStart.

La tecla sensora  se ilumina. Es posible manejar a distancia el horno a través de la App Miele.

El manejo directo del horno tiene prioridad respecto al manejo a distancia a través de la App.

Mientras la tecla sensora  permanece iluminada, es posible utilizar MobileStart.

Los modelos descritos en este manual de instrucciones y montaje se indican en la contraportada.

Placa de características

Se puede ver la placa de características con la puerta abierta sobre el marco frontal.

Ahí encontrará la denominación de modelo, el número de fabricación y los datos de conexión (tensión de red/frecuencia/valor máximo de conexión).

Mantenga esta información a mano cuando tenga preguntas o problemas para que Miele pueda seguir prestando el soporte.

Volumen de suministro

- Instrucciones de manejo y montaje para aprender a manejar el horno
- Libro de recetas para los programas automáticos y las funciones
- Tornillos para fijar el horno en el mueble de alojamiento
- Pastillas para la descalcificación y una manguera de material sintético con soporte para descalcificar el sistema de evaporación
- Diversos accesorios

Accesorios suministrados con el horno y accesorios especiales

La dotación depende del modelo.

Fundamentalmente el horno dispone de listones portabandejas, bandeja universal y parrilla de hornear y asar (corto: parrilla).

En función del modelo, el horno está además equipado con otros accesorios mencionados.

Todos los accesorios citados, así como los productos de limpieza y mantenimiento, son adecuados para los aparatos Miele.

Puede adquirirlos a través de nuestra tienda online, a través del Servicio Postventa o de un distribuidor Miele especializado.

Al realizar un pedido indique la designación de modelo de su horno y la denominación del accesorio deseado.

Listones portabandejas

En el interior del horno, a la derecha e izquierda, se encuentran los listones portabandejas con los niveles  para introducir los accesorios.

Encontrará la denominación de los niveles de bandeja en el marco frontal.

Cada nivel de bandeja está compuesto de dos pestañas superpuestas:

Los accesorios (p. ej. la parrilla) se introducen entre las pestañas.

Es posible desmontar los listones portabandejas (ver capítulo «Limpieza y mantenimiento», apartado «Listones portabandejas con guías telescópicas Flexi-Clip»).

Bandeja de repostería, bandeja Universal y parrilla con dispositivo anti-vuelco

Bandeja de repostería HBB 71:

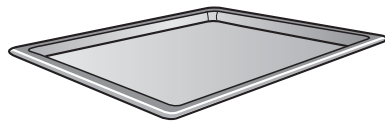

Bandeja Universal HUBB 71:

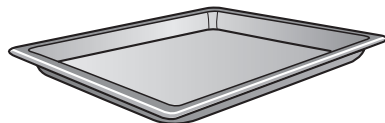

Dotación

Parrilla HBBR 71:

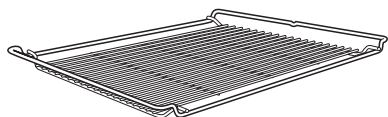

Introduzca siempre estos accesorios entre las pestañas de un nivel de bandeja en los listones portabandejas.

Introduzca siempre la parrilla con la superficie útil hacia abajo.

En la parte corta de este accesorio se encuentra un dispositivo antivuelco. Evita que la parrilla se resbale de los listones portabandejas cuando usted solo desee sacarla parcialmente.

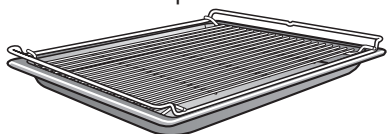

Si utiliza la bandeja Universal con la parrilla, la bandeja Universal se introduce entre las pestañas de un nivel de bandeja y la parrilla se sitúa automáticamente por encima.

Guías telescópicas FlexiClip HFC 70-C

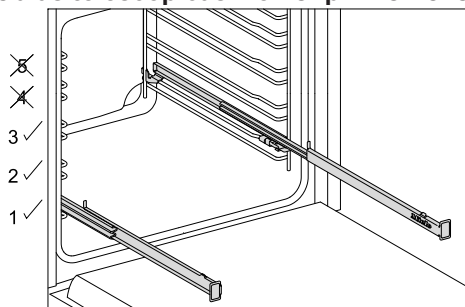

Solo se pueden montar las guías telescópicas FlexiClip en los niveles 1, 2 y 3.

Las guías telescópicas FlexiClip se pueden extraer por completo del interior del horno y permiten ver cómodamente el alimento.

Introduzca las guías telescópicas FlexiClip por completo antes de colocar los accesorios.

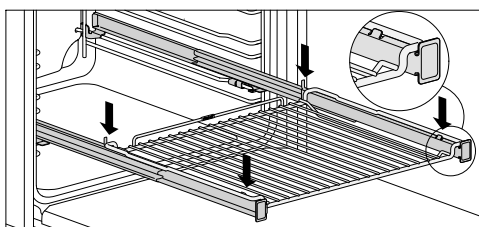
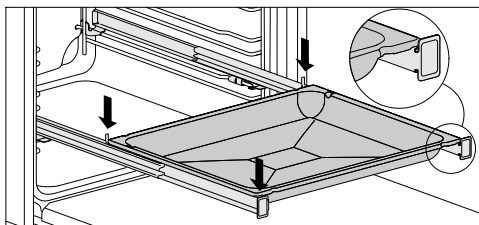

Para evitar que los accesorios resbalen:

- Tenga en cuenta que los accesorios deben colocarse siempre entre las pestañas anteriores y posteriores de las guías.
- Introduzca siempre la parrilla con la superficie útil hacia abajo.

La capacidad máxima de carga de las guías telescópicas FlexiClip es de 15 kg.

Debido a que las guías FlexiClip se montan sobre el listón superior de un nivel, se acorta la distancia hasta el nivel superior. En caso de una distancia demasiado corta, esto podría afectar el resultado de la cocción.

Puede utilizar varias bandejas, bandejas universales o parrillas a la vez:

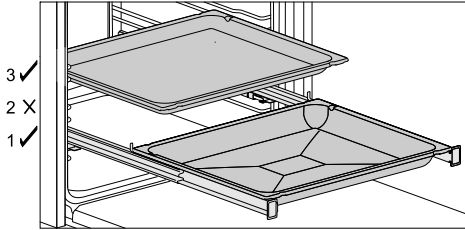

- Introduzca una bandeja, una bandeja universal o una parrilla en las guías FlexiClip.
- Al introducir otros accesorios mantenga al menos un nivel de distancia hacia arriba con las guías FlexiClip.

Puede utilizar la bandeja Universal sobre las guías FlexiClip introduciendo la parrilla por debajo.

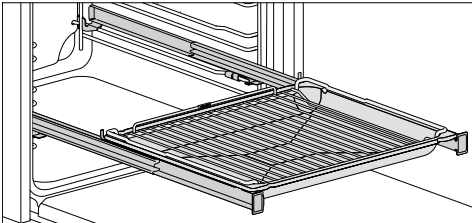

- Introduzca la bandeja Universal con una parrilla sobre las guías FlexiClip. Al introducirla, la parrilla se desliza automáticamente entre los listones del nivel por encima de la guía telescópica FlexiClip.
- Al introducir otros accesorios mantenga al menos un nivel de distancia hacia arriba con las guías FlexiClip.

Montaje de las guías telescópicas FlexiClip

⚠ Riesgo de sufrir daños debido a superficies calientes.

El horno se calienta durante el funcionamiento. Podría quemarse al entrar en contacto con las resistencias calefactoras, el interior o los accesorios.

Deje que las resistencias calefactoras, el interior del horno y los accesorios se enfríen antes de montar o desmontar las guías FlexiClip.

Lo ideal es que monte las guías telescópicas FlexiClip en el nivel 1. Puede utilizarlas para todos los alimentos, que se cocinan en el nivel 2.

Cada nivel está compuesto por dos listones. Las guías telescópicas FlexiClip se montan sobre el listón superior de un nivel.

Monte la guía telescópica FlexiClip con la inscripción de Miele en el lado derecho.

No abra las guías telescópicas FlexiClip durante el montaje o desmontaje.

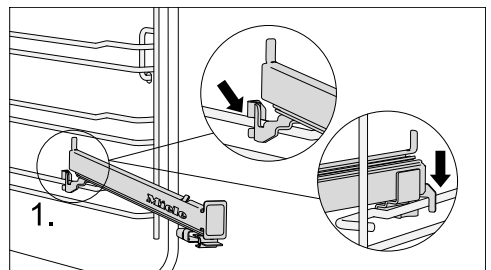

- Encaje la guía telescópica FlexiClip en la parte delantera del listón superior de un nivel (1.).

Dotación

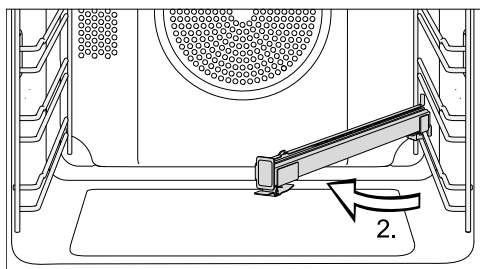

- Abata la guía FlexiClip en el centro del interior del horno (2.).

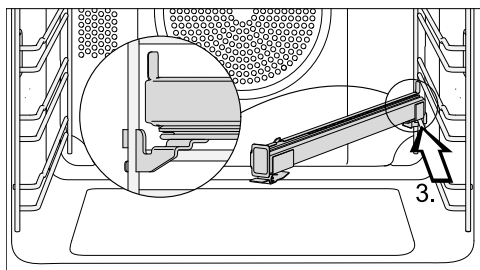

- Introduzca la guía FlexiClip a lo largo del listón superior hasta el tope (3.).

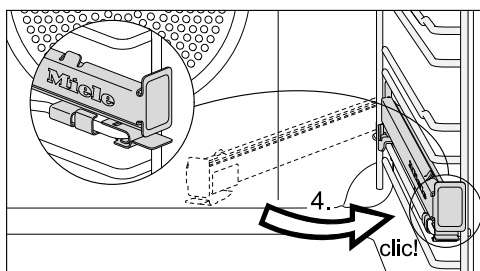

- Vuelva a abatir la guía FlexiClip y encañela sobre el listón superior hasta que oiga el clic (4.).

En caso de que las guías telescópicas FlexiClip se bloqueen después del montaje, será necesario extraerlas de una vez, tirando de ellas firmemente.

Desmontaje de las guías telescópicas FlexiClip

⚠ Riesgo de sufrir daños debido a superficies calientes.

El horno se calienta durante el funcionamiento. Podría quemarse al entrar en contacto con las resistencias calefactoras, el interior o los accesorios.

Deje que las resistencias calefactoras, el interior del horno y los accesorios se enfríen antes de montar o desmontar las guías FlexiClip.

- Introduzca totalmente la guía telescópica FlexiClip.

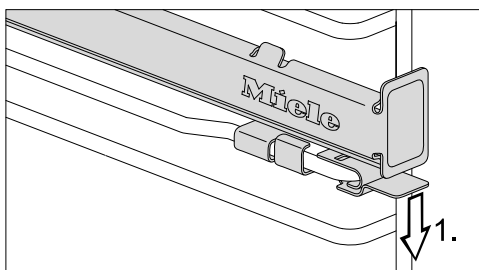

- Presione la lengüeta de la guía FlexiClip hacia abajo (1.).

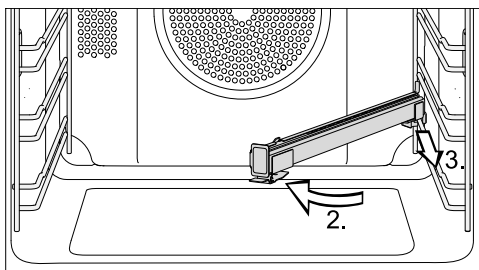

- Desplace el extremo anterior de la guía FlexiClip hacia el centro del horno (2.) y tire hacia delante (3.).
- Retire la guía FlexiClip de la sujeción y extráigala.

Bandeja para asar y asar al grill HGBB 71

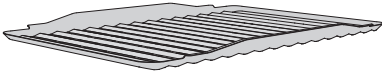

La bandeja para asar y asar al grill se coloca en la bandeja universal.

Al utilizar los programas para asar, asar al grill o AirFrying (asar con aire) se evita que se queme el jugo que suelta la carne, pudiendo reutilizarlo posteriormente.

La superficie esmaltada tiene un acabado PerfectClean.

Bandeja perforada Gourmet para hornear y AirFry HBBL 71

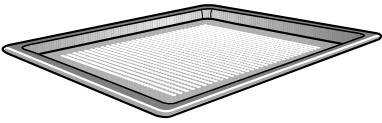

Las diminutas perforaciones de la bandeja Gourmet para hornear y AirFry perfeccionan el proceso de cocción:

- Se consigue un dorado de la parte inferior mejor al preparar repostería de masa fresca de levadura o requesón y aceite, pan y panecillos. Primero, extender la masa en una superficie de trabajo plana y colocarla después sobre la bandeja Gourmet para hornear y AirFry.
- Las patatas fritas, las croquetas y los platos similares se pueden freír sin aceite con el flujo de aire caliente (AirFrying).
- Al deshidratar/secar alimentos se optimiza la circulación de aire alrededor de los mismos.

La superficie esmaltada tiene un acabado PerfectClean.

La **bandeja para hornear y AirFry redonda perforada HBFP 27-1** ofrece las mismas prestaciones.

Moldes redondos



La **bandeja redonda sin perforar HBF 27-1** está indicada para la preparación de pizza, tartas planas de masa de levadura o masa batida, tartas dulces o saladas, postres gratinados, pan sin levadura o para hornear pasteles o pizzas ultracongeladas.

La **bandeja perforada redonda para hornear y AirFry-, HBFP 27-1** ofrece las mismas prestaciones que la bandeja perforada **Gourmet para hornear y AirFry HBBL 71**.

La superficie esmaltada de los dos moldes tiene un acabado PerfectClean.

- Introduzca la parrilla y coloque sobre ella la bandeja redonda.

Piedra Gourmet HBS 70



Utilizando la piedra Gourmet conseguirá un resultado óptimo para platos que requieren una base crujiente como, p. ej., pizzas, quiches, panes, panecillos, saladitos y similares.

La piedra Gourmet es de cerámica refractaria y está vidriada. Para colocar y extraer los alimentos se suministra una paleta de madera.

- Introduzca la parrilla y coloque sobre ella la piedra Gourmet.

Dotación

Bandeja Gourmet HUB Tapa para la bandeja Gourmet HBD

A diferencia del resto de bandejas para asar, la bandeja para asar Gourmet de Miele se puede colocar directamente sobre los listones portabandejas. Al igual que la parrilla, está provista de un dispositivo antivuelco.

La superficie de la bandeja para asar tiene un recubrimiento antiadherente.

Existen bandejas Gourmet disponibles en diferentes fondos. El ancho y el alto son siempre idénticos.

Las tapas adecuadas se pueden adquirir por separado. Indique la denominación de modelo al realizar la compra.

Fondo: 22 cm

HUB 5000-M
HUB 5001-M*

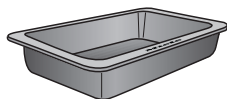

HBD 60-22

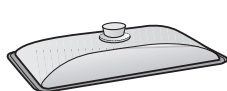

Fondo: 35 cm

HUB 5001-XL*

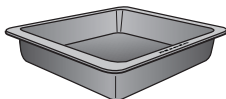

HBD 60-35



Asa HEG

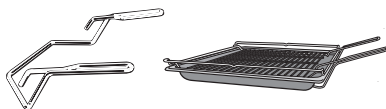

Para introducir o extraer la bandeja universal, la bandeja de repostería o la parrilla.

Accesorios para la limpieza y mantenimiento

- Pastillas descalcificadoras y una manguera de plástico con soporte para descalcificar el sistema de evaporación
- Paño de microfibra multiusos de Miele
- Limpiador para hornos Miele

* indicada para placas de cocción de inducción

Dispositivos de seguridad

- **Bloqueo de puesta en funcionamiento**  (ver capítulo «Ajustes», apartado «Seguridad»)
- **Bloqueo del teclado** (ver capítulo «Ajustes», apartado «Seguridad»)
- **Ventilador de enfriamiento** (ver capítulo «Ajustes», apartado «Funcionamiento posterior del ventilador»)
- **Desconexión de seguridad**
La desconexión de seguridad se activa automáticamente cuando el horno se ha utilizado durante un tiempo excepcionalmente largo. La duración del intervalo de tiempo depende de la función seleccionada.
- **Puerta con frente frío**
La puerta se ha fabricado con cristales con revestimiento parcialmente termorreflectante. Durante el funcionamiento, entra aire adicional a través de la puerta, a fin de que el cristal exterior permanezca frío.
Es posible desmontar por completo la puerta para limpiarla y volver a montarla (ver capítulo «Limpieza y mantenimiento»).
- **Bloqueo de la puerta** para la pirólisis
Por motivos de seguridad, al comienzo de la limpieza pirolítica la puerta se bloquea. Tan solo se desbloquea una vez la temperatura del interior del horno haya disminuido por debajo de 280 °C.

Superficies con acabado PerfectClean

Las superficies tratadas con PerfectClean se caracterizan por el excelente efecto antiadherente y la extraordinaria facilidad para limpiarlas.

Los alimentos ya cocinados se desprenden fácilmente. Es muy sencillo eliminar los restos de alimentos recién preparados y también de suciedad después de procesos de asado o repostería.

Puede cortar y trocear los alimentos sobre las superficies tratadas con PerfectClean.

No utilice cuchillos cerámicos, podrían arañar las superficies tratadas con PerfectClean.

Las superficies con acabado PerfectClean requieren cuidados similares al cristal.

Lea los consejos que aparecen en el capítulo «Limpieza y mantenimiento», para mantener las ventajas del efecto antiadherente y su extraordinaria facilidad de limpieza.

Superficies con acabado PerfectClean:

- Listones portabandejas
- Parrilla
- Bandeja Universal
- Bandeja de repostería
- Bandeja de asar y asar al grill
- Bandeja perforada Gourmet para hornear y AirFry
- Bandeja redonda perforada para hornear y AirFry
- Molde redondo

Primera puesta en funcionamiento

Miele@home

Horno equipado con un módulo WiFi integrado.

Para utilizarlo, necesita:

- una red WiFi,
- la App Miele,
- una cuenta de usuario de Miele. Es posible configurar una cuenta de usuario a través de la App Miele.

La App Miele le guía para realizar la conexión entre el horno y la red WiFi de su hogar.

Una vez haya conectado el horno a la red WiFi, estas son algunas de las acciones que podrá realizar con la App:

- Activar la información sobre el estado de su horno
- Recibir información sobre el desarrollo de los procesos de cocción en el horno
- Finalizar procesos de cocción en curso

El consumo de energía aumenta al conectar el horno a su red WiFi, incluso cuando está desconectado.

Asegúrese de que la señal de su red WiFi en el lugar de emplazamiento del horno sea la adecuada.

Disponibilidad de conexión WiFi

La conexión WiFi se reparte con otros aparatos (p. ej. microondas, aparatos que se manejan a distancia). Debido a lo que se pueden producir problemas de conexión temporales o continuos. Por lo tanto, no se garantiza la total disponibilidad de las funciones ofrecidas.

Disponibilidad de Miele@home

El uso de la App Miele@home depende de que el servicio Miele@home esté disponible en su país.

El servicio de Miele@home no está disponible en todos los países.

Para saber más, entre en la página web www.miele.com.

Aplicación Miele

Puede descargar la aplicación Miele de forma totalmente gratuita de la Apple App Store® o en la Google Play Store™.



Primera puesta en funcionamiento

Ajustes básicos

Para la primera puesta en funcionamiento es necesario llevar a cabo los siguientes ajustes. Es posible modificar de nuevo los ajustes más tarde (ver capítulo «Ajustes»).

 Riesgo de sufrir daños debido a superficies calientes.

El horno se calienta durante el funcionamiento.

Para garantizar un funcionamiento correcto, no utilice el horno antes de montarlo.

El horno se enciende automáticamente cuando se conecta a la red.

Ajustar el idioma

- Seleccione el idioma deseado.

Si por error ha seleccionado un idioma que no comprende, siga las indicaciones del capítulo «Ajustes», apartado »Idioma ».

Ajustar localización

- Seleccione la localización deseada.

Configurar Miele@home

En el display aparece Configurar «Miele@home».

- Si desea configurar inmediatamente Miele@home, confirme con *OK*.
- Si desea posponer la configuración a otro momento, elija la opción Saltar y confirme con *OK*.
En el capítulo Ajustes“, apartado "Miele@home“ encontrará información sobre cómo realizar la configuración más tarde.
- Si desea configurar Miele@home inmediatamente, seleccione el método de conexión deseado.

El display y la App Miele le guiarán a través de los siguientes pasos.

Ajustar la hora

- Realice el ajuste horario indicando los segundos y los minutos.
- Confirme pulsando *OK*.

Finalizar la primera puesta en funcionamiento

- Siga las posibles indicaciones que aparezcan en el display.

Ha finalizado la primera puesta en funcionamiento.

Primera puesta en funcionamiento

Calentar el horno por primera vez y aclarar el sistema de evaporación

Durante el primer calentamiento del horno pueden producirse olores desagradables. Desaparecerán si calienta el horno vacío durante al menos una hora. También se recomienda aclarar el sistema de evaporación.

Asegúrese de que la cocina esté lo suficientemente ventilada durante la fase de calentamiento. Evite que los olores lleguen a otras estancias.

- Elimine las posibles pegatinas y láminas protectoras del aparato y los accesorios.
- Retire el polvo y los restos de empaque con un paño húmedo.
- Monte las guías FlexiClip sobre los listones portabandejas e introduzca las bandejas y la parrilla.
- Utilice la tecla Conexión/Desconexión  para conectar el horno.

Aparece Seleccionar función.

- Seleccione Función Clima .

Aparece la propuesta de temperatura (160 °C).

El calentamiento del interior del horno, la iluminación y el ventilador de aire frío se conectan.

- Ajuste la temperatura máxima posible (250 °C).
- Confirme pulsando *OK*.
- Seleccione Entrada de vapor auto..

Aparece la solicitud del proceso de aspiración.

- Llene un recipiente con la cantidad de agua potable necesaria.

- Abra la puerta.
- Mueva hacia delante el tubo de llenado situado en la parte izquierda debajo del panel de mandos.

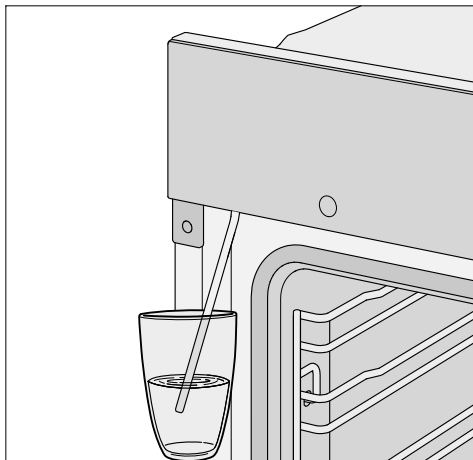

- Sumerja el tubo de llenado en el recipiente con agua potable.
- Confirme pulsando *OK*.

Comienza el proceso de aspiración.

La cantidad de producto que se aspira puede ser menor que la solicitada, de forma que en el recipiente queda un resto.

- Retire el recipiente tras el proceso de aspiración y cierre la puerta.

Se oye nuevamente un breve ruido de la bomba. Se aspira el agua existente en el tubo de llenado.

El calentamiento del interior del horno, la iluminación y el ventilador de aire frío se conectan.

Transcurrido un tiempo, se emite una entrada de vapor automáticamente.

Primera puesta en funcionamiento

 Peligro de sufrir lesiones por el vapor de agua.

El vapor de agua que se produce está muy caliente.

Durante la entrada de vapor, no abra la puerta.

Precaliente el horno durante una hora antes.

- Desconecte el horno con la tecla Conexión/Desconexión  después de mínimo una hora.

Limpieza del interior del horno después del primer calentamiento

 Riesgo de sufrir daños debido a superficies calientes.

El horno se calienta durante el funcionamiento. Podría quemarse al entrar en contacto con las resistencias calefactoras, el interior o los accesorios.





Antes de realizar cualquier tipo de limpieza manual, deje enfriar los elementos calefactores, el interior del horno y los accesorios.

- Extraiga todos los accesorios del interior del horno y límpielos a mano (ver capítulo «Limpieza y mantenimiento»).
- Limpie el interior del horno con agua caliente, detergente suave y una bayeta limpia o con un paño de microfibras limpio y húmedo.
- Seque las superficies con un paño suave.

Cierre la puerta una vez se haya secado el interior del aparato.

Ajustes

Relación de ajustes

Punto de menú	Ajustes posibles
Idioma 	... deutsch english ... Localización
Hora	Indicación On* Off Desconexión nocturna Formato hora 12 h 24 h* Ajustar
Iluminación	On «On» durante 15 s* Off
Display	Luminosidad  QuickTouch On Off*
Volumen	Señales acústicas Melodías*  Tono único  Sonido del teclado  Melodías On* Off
Unidades de medida	Temperatura °C* °F
Booster	On* Off
Propuesta de temp.	
Recomendación pirólisis	On Off*
Func. post. ventilador	Controlado por temp.* controlado por tiempo

* Ajuste de fábrica



Punto de menú	Ajustes posibles
Seguridad	Bloqueo del teclado On Off* Bloqueo puesta.func.  On Off*
Miele@home	Activar Desactivar Estado de la conexión Configurar de nuevo Restaurar Configurar
Control a distancia	On* Off
RemoteUpdate	On* Off
Versión del software	
Distribuidor	Modo exposición On Off*
Ajustes de fábrica	Ajustes del aparato Propuesta de temp.

* Ajuste de fábrica

Ajustes

Activar el menú «Ajustes»

En el menú Otros  | Ajustes puede personalizar su horno adaptando los ajustes a sus preferencias.

- Seleccione Otros .
- Seleccione Ajustes .
- Seleccione el ajuste deseado.



Es posible comprobar o modificar los ajustes.

Los ajustes solo pueden modificarse cuando no tenga lugar ningún proceso de cocción.

Idioma

Puede ajustar su idioma y localización.

Tras la selección y la confirmación, el idioma deseado aparece inmediatamente en el display.

Consejo: En caso de seleccionar por error un idioma que no entiende, seleccione la tecla sensora . Oriéntese por el símbolo  para volver al submenú Idioma .

Hora

Indicación

Seleccione el tipo de indicación de la hora para el horno apagado:

- On
La hora se muestra siempre en el display.
Si selecciona adicionalmente el ajuste Display | QuickTouch | On, las teclas sensoras reaccionan inmediatamente al contacto.
Si selecciona adicionalmente el ajuste Display | QuickTouch | Off, deberá conectar previamente el horno para poder manejarlo.

- Off
El display se muestra oscuro para ahorrar energía. Debe encender el horno antes de poder usarlo.
- Desconexión nocturna
Para ahorrar energía, la hora solo se muestra en el display de 5 horas a 23 horas. Durante el resto del tiempo, el display permanece oscuro.

Formato hora

Es posible visualizar la hora en formato de 12 o 24 horas (24 h o 12 h).



Ajustar

Ajuste las horas y los minutos.

Después de un fallo de red se muestra de nuevo la hora. La hora se memoriza para aprox. 150 horas.

En caso de haber conectado el horno a una red WiFi y de haberla registrado en la App Miele, la hora se sincroniza a través de la App Miele según el ajuste de localización.



Iluminación

- On
La iluminación del interior del horno se mantiene encendida durante todo el proceso de cocción.
- «On» durante 15 s
La iluminación del interior del horno se desconecta durante un proceso de cocción transcurridos 15 minutos. Al seleccionar la tecla sensora  se conecta de nuevo la iluminación del interior del horno durante 15 segundos.
- Off
La iluminación del interior del aparato está desconectada. Al seleccionar la tecla sensora  se conecta de nuevo la iluminación del interior del horno durante 15 segundos.

Display

Luminosidad

La luminosidad del display se representa con una barra de segmentos.

-  luminosidad máxima
-  luminosidad mínima

QuickTouch

Elija cómo deben reaccionar las teclas sensoras cuando el horno está desconectado:

- On
Si selecciona adicionalmente el ajuste Hora | Indicación | On o Desconexión nocturna, las teclas sensoras reaccionan también cuando el horno está desconectado.
- Off
Independientemente del ajuste Hora | Indicación las teclas sensoras reaccionan solo cuando el horno está conectado así como durante un tiempo concreto después de su desconexión.



Volumen

Señales acústicas

Si las señales acústicas están conectadas, se emite una señal al alcanzar la hora ajustada y una vez transcurrido un tiempo ajustado.

Melodías



Al finalizar un proceso, suena una melodía durante un intervalo de tiempo. El volumen de esa melodía se muestra con una barra de segmentos.

-  Volumen máximo
-  La melodía está desconectada

Tono único



Al finalizar un proceso suena un tono de aviso durante un tiempo concreto.

El volumen del tono único se muestra por medio de una barra de segmentos.

-  Volumen máximo
-  Volumen mínimo

Sonido del teclado

El volumen de la señal acústica que se emite cada vez que se selecciona una tecla sensora, se representa con una barra de segmentos.

-  Volumen máximo
-  Sonido del teclado desconectado

Melodías

Puede conectar o desconectar la melodía que suena al pulsar la tecla On/Off .

Unidades de medida

Temperatura

Es posible ajustar la temperatura en grados Celsius (°C) o Fahrenheit (°F).

Booster

La función **Booster** sirve para el calentamiento rápido del interior del horno.

- On
La función **Booster** se conecta automáticamente durante la fase de calentamiento de un proceso de cocción. Las resistencias calefactoras de bóveda y grill, la resistencia calefactora anular y el ventilador precalientan el interior del horno a la vez a la temperatura ajustada.

Ajustes

- Off

La función **Booster** permanece desconectada durante la fase de calentamiento de un proceso de cocción. Tan solo las resistencias calefactoras asignadas a la función precalientan el interior del horno.

Propuesta de temp.

Es recomendable modificar las temperaturas propuestas si habitualmente trabaja con temperaturas diferentes.

La lista de selección de funciones con la temperatura propuesta correspondiente se muestra en cuanto haya accedido al punto de menú.

- Seleccione la función que desee.
- Modifique la temperatura propuesta.
- Confirme pulsando *OK*.

Recomendación pirólisis

No posible ajustar si desea visualizar o no la recomendación de realizar la pirólisis (On) o (Off).

Func. post. ventilador

Una vez finalizado el proceso de cocción, el ventilador de refrigeración sigue funcionando para evitar que se forme humedad en el interior del horno, en el panel de mandos o en el armario de alojamiento.

- Controlado por temp.

El ventilador de refrigeración se apaga cuando la temperatura del interior del horno cae por debajo de aprox. 70 °C.

- controlado por tiempo

El ventilador de refrigeración se apaga después de aprox. 25 minutos.

La condensación de agua podría causar daños en el mueble de empotramiento y la encimera resultaría dañada y se podría formar corrosión en el horno.

Si mantiene calientes los alimentos dentro del horno, en el ajuste controlado por tiempo se aumenta la humedad del aire, lo que provoca que el panel de mandos se empañe, que se formen gotas por debajo de la encimera o que se empañe el frontal del mueble.

Si está conectado el ajuste controlado por tiempo, no deje ningún alimento caliente en el interior del horno.

Seguridad

Bloqueo del teclado

El bloqueo del teclado impide la finalización accidental o la modificación de un proceso de cocción. Si está activado el bloqueo del teclado, todas las teclas y campos del display se bloquean durante algunos segundos al comenzar un proceso de cocción, a excepción de la tecla **Conexión/Desconexión** .

- On

El bloqueo del teclado está activado.

Toque la tecla sensora *OK* durante al menos 6 segundos, para desactivar el bloqueo del teclado durante un intervalo de tiempo corto.

- Off

El bloqueo del teclado está desactivado. Todas las teclas sensoras reaccionan inmediatamente al seleccionarse.

Bloqueo puesta func.

El bloqueo de puesta en funcionamiento impide que el horno se conecte de forma involuntaria.

Seguirá pudiendo ajustar una alarma o un aviso con el bloqueo de puesta en funcionamiento activado así como utilizar la función MobileStart.

El bloqueo de puesta en funcionamiento también se mantiene después de un fallo de red.

- On
El bloqueo de puesta en funcionamiento se activa. Antes de poder utilizar el horno, pulse la tecla sensora *OK* durante al menos 6 segundos.
- Off
El bloqueo de puesta en funcionamiento está desactivado. Es posible utilizar el horno de la forma habitual.

Miele@home

El horno es uno de los electrodomésticos aptos para el sistema Miele@home. El horno está dotado de fábrica con un módulo WiFi para la comunicación y es apto para la comunicación inalámbrica.

Existen varias opciones para integrar su horno en su red WiFi. Le recomendamos que conecte su horno a su red WiFi con la ayuda de la App de Miele o con WPS.

- Activar
Este ajuste se visualiza solo si Miele@home está desactivado. La función WiFi se conecta de nuevo.

- Desactivar
Este ajuste se visualiza solo si Miele@home está activado. Miele@home permanece configurado, la función WiFi se desconecta.
- Estado de la conexión
Este ajuste se visualiza solo si Miele@home está activado. En el display aparece información sobre la calidad de la señal WiFi, el nombre de la red y la dirección IP.
- Configurar de nuevo
Este ajuste solo está visible si hay una red WiFi configurada. Restaure los ajustes de la red y configure inmediatamente una conexión nueva.
- Restaurar
Este ajuste solo está visible si hay una red WiFi configurada. Se desconecta la función WiFi y la conexión a la red WiFi se restaura al ajuste de fábrica. Es posible configurar de nuevo la conexión con la red WiFi para poder utilizar Miele@home.
Resetea los ajustes de la red en caso de deshacerse del horno, venderlo o poner en funcionamiento un horno ya utilizado. Solo así queda garantizado eliminar todos los archivos personales para que el dueño del horno ya no los pueda utilizar.
- Configurar
Este ajuste solo se visualiza si aún no existe una conexión a la red WiFi. Es posible configurar de nuevo la conexión con la red WiFi para poder utilizar Miele@home.

Control a distancia

Si tiene instalada la App Miele en su dispositivo móvil, dispone del sistema Miele@home y ha activado el manejo a distancia (On), puede utilizar la función MobileStart y p. ej. activar información sobre los procesos de cocción en curso o finalizar un proceso en curso.

En el modo preparado en red, el horno requiere un máximo de 2 W.

Activar MobileStart

- Seleccione la tecla sensora , para activar MobileStart.

La tecla sensora  se ilumina. Es posible manejar a distancia el horno a través de la App Miele.

El manejo directo del horno tiene prioridad respecto al manejo a distancia a través de la App.

Mientras la tecla sensora  permanece iluminada, es posible utilizar MobileStart.

RemoteUpdate

El punto del menú RemoteUpdate se muestra y aparece seleccionable solo si se cumplen con los requisitos para el uso de Miele@home (ver capítulo «Primera puesta en funcionamiento», apartado «Miele@home»).

Es posible actualizar el software del horno a través de RemoteUpdate. En caso de que haya disponible una actualización, esta se descargará automáticamente en el horno. La instalación no se realiza automáticamente sino que debe iniciarse manualmente.

En caso de no instalar una actualización puede continuar utilizando el horno como hasta ahora. No obstante, Miele recomienda instalar las actualizaciones.

Conectar/Desconectar

RemoteUpdate está conectado de fábrica. En caso de haber una actualización disponible, esta se descargará automáticamente y deberá instalarse después de forma manual.

Desconecte RemoteUpdate en caso de no querer que las actualizaciones se descarguen automáticamente.

Transcurso de la RemoteUpdate

La información sobre el contenido y el volumen de una actualización se facilitará a través de la App Miele.

En caso de haber una actualización disponible, el horno mostrará un mensaje. Es posible instalar la actualización inmediatamente o posponer la instalación. En caso de posponerla, volverá a aparecer la pregunta al volver a conectar el horno.

En caso de no querer instalarla, desconecte RemoteUpdate.

La instalación de una actualización puede durar varios minutos.

Durante la RemoteUpdate hay que tener en cuenta lo siguiente:

- En caso de no recibir ninguna notificación, se debe a que no hay ninguna actualización disponible.
- No es posible cancelar una actualización ya instalada.
- No desconecte el horno durante una actualización. De lo contrario, esta se cancelará y no se instalará.
- Algunas actualizaciones de software solo pueden ser llevadas a cabo por el Servicio Post-venta de Miele.

Versión del software

La versión del software es un dato importante para el Servicio Post-venta de Miele. Para el uso privado no se requiere esta información.

Distribuidor

Esta función le permite al distribuidor mostrar el horno sin que se caliente. Para el uso privado no se requiere este ajuste.

Modo exposición

En caso de conectar el horno con el modo Exposición activado, aparecerá el mensaje Modo exposición conectado. El aparato no se calienta.

- On
El modo Exposición se activa si pulsa la tecla sensora junto a *OK* durante al menos 4 segundos.
- Off
El modo Exposición se desactiva si pulsa la tecla sensora junto a *OK* durante al menos 4 segundos. Es posible utilizar el horno de la forma habitual.

Ajustes de fábrica

- Ajustes del aparato
Todos los ajustes se restablecen a los ajustes de fábrica.
- Propuesta de temp.
Las temperaturas propuestas modificadas se restablecen a los ajustes de fábrica.

Horas de servicio

Seleccione Otros  | Horas de servicio para ver el número total de horas de funcionamiento de su horno.

Aviso

Utilizar la función Aviso

Puede utilizar el minutero avisador  para controlar la duración de procesos separados, como p. ej. para cocer huevos.

También puede utilizar el minutero avisador cuando ha ajustado simultáneamente tiempos para conectar o desconectar un proceso de cocción (p. ej. como recordatorio para añadir especias a los alimentos después de transcurrido parte del proceso de cocción o para re-garlo).

- El tiempo máximo de un aviso es de 59 minutos y 59 segundos.

Consejo: Utilice un aviso como recordatorio en una función con humedad para realizar manualmente la entrada de vapor a la ahora deseada.

Ajustar un aviso

En caso de haber seleccionado el ajuste Display | QuickTouch | Off, conecte e l horno para ajustar un aviso. Cuando el horno esté desconectado, se muestra el aviso en marcha.

Ejemplo: quiere cocer un huevo y ajustar un aviso de 6 minutos y 20 segundos.

- Seleccione la tecla sensora .
- Si mientras tanto está en marcha un proceso de cocción, seleccione *Aviso*. Aparece el mensaje *Ajustar 00:00 min.*
- Ajustes 06:20 con la zona de navegación.
- Confirme pulsando *OK*.

El aviso se memoriza.

Cuando el horno está desconectado, aparece el aviso en curso y  en vez de la indicación horaria.

En caso de transcurrir a la vez un proceso de cocción **sin** microondas, en cuanto se alcanza la temperatura ajustada, aparecen  y el aviso en marcha.

Si discurre a la vez un proceso de cocción **con** un tiempo de cocción ajustado, el aviso transcurre en segundo plano, puesto que lo que se visualiza en el display es el tiempo de cocción.

Si se encuentra en un menú, el aviso transcurre de fondo.

Una vez transcurrido el tiempo del aviso, parpadea , se aumenta el tiempo y se emite una señal.

- Seleccione la tecla sensora .
- En caso necesario, confirme con *OK*.

Las señales acústicas y ópticas se desactivan.

Modificar el aviso

- Seleccione la tecla sensora .
- Si mientras tanto está en marcha un proceso de cocción, seleccione *Aviso*.
- Seleccione *Modificar*.
- Confirme pulsando *OK*.

Se muestra el aviso.

- Modifique el aviso.
- Confirme pulsando *OK*.











El aviso modificado se memoriza.

Borrar el aviso

- Seleccione la tecla sensora .
- Si mientras tanto está en marcha un proceso de cocción, seleccione *Aviso*.
- Seleccione *Borrar*.
- Confirme pulsando *OK*.





El aviso se borra.

Menú principal y submenús

Menú	Valor recomendado	Rango
Funciones		
Aire caliente plus 	160 °C	30–250 °C
Bóveda y solera 	180 °C	30–280 °C
Asado automático 	160 °C	100–230 °C
Cocción intensiva 	170 °C	50–250 °C
Grill grande 	240 °C	200–300 °C
Grill con aire 	200 °C	100–260 °C
Función Clima 	160 °C	130–250 °C
Pirólisis 		
Programas Automáticos 		
Otros 		
Solera	190 °C	100–280 °C
Aire caliente Eco	190 °C	100–250 °C
Descongelar	25 °C	25–50 °C
Descalcificar		
Ajustes 		
Horas de servicio		

Sugerencias para el ahorro energético

Procesos de cocción

- En la medida de lo posible, utilice los programas automáticos para la preparación de alimentos.
- Extraiga todos los accesorios del interior del horno que no necesite para un proceso de cocción.
- Por lo general deberá seleccionar el dato de temperatura inferior de la receta o de la tabla de cocción y comprobar el alimento transcurrido el tiempo más breve indicado.
- Precaliente el horno solo si así se indica en la receta o en la tabla de cocción.
- Evite abrir la puerta en la medida de lo posible durante el proceso de cocción.
- Utilice preferiblemente moldes y recipientes para la cocción mates, oscuros, de materiales no reflectantes (aluminio esmaltado, cristal resistente al calor, aluminio revestido). Los materiales claros como el acero inoxidable o el aluminio reflejan el calor, que alcanza peor el alimento. No utilice tampoco papel de aluminio reflectante para tapar el suelo del interior del aparato o la parrilla.
- Supervise el tiempo de cocción, para evitar consumir energía innecesariamente al preparar alimentos.
Ajuste un tiempo de cocción o utilice la sonda térmica, en caso de estar disponible.
- Para la elaboración de muchos platos es posible utilizar la función Aire caliente plus . Es posible cocinar a temperaturas más bajas que en la función Bóveda y solera , puesto que el calor se distribuye inmediatamente por el interior. Además, podrá cocinar al mismo tiempo en varios niveles.
- Aire caliente Eco  es una función innovadora apta para pequeñas cantidades de p. ej. pizza congelada, panecillos precocinados o galletas de mantequilla, pero también para platos de carne y asados. Se trata de una función eficiente que aprovecha el calor de forma óptima. Al cocinar en un nivel se ahorra hasta un 30 % de electricidad y se consiguen resultados igualmente óptimos. No abra la puerta del horno durante el proceso de cocción.
- Para asar al grill, utilice preferentemente la función Grill con aire . De esta forma puede asar al grill a temperaturas más bajas que con otras funciones de asar al grill con el ajuste más alto de temperatura.
- Si es posible, prepare varios platos a la vez. Coloque uno junto al otro o a diferentes niveles.
- Aquellos platos que no pueda preparar a la vez, colóquelos uno detrás de otro, para aprovechar óptimamente el calor.

Aprovechamiento del calor residual

- En caso de procesos de cocción a temperaturas superiores a 140 °C y tiempos por encima de los 30 minutos, es posible reducir la temperatura al ajuste mínimo aprox. 5 minutos antes de finalizar el proceso. El calor residual disponible es suficiente para finalizar la cocción. No desconecte el horno (ver capítulo «Advertencias e indicaciones de seguridad»).
- Inicie la limpieza pirolítica directamente después de un proceso de cocción. El calor restante reduce el consumo de electricidad.

Adaptación de los ajustes

- Para reducir el consumo energético, seleccione Display | QuickTouch | Off para los elementos de manejo.
- Para la iluminación del horno seleccione el ajuste Iluminación | Off o «On» durante 15 s. Es posible volver a conectar en cualquier momento la iluminación del horno con la tecla sensora .

Modo de ahorro de energía

Por motivos de ahorro energético, el horno se desconecta automáticamente en caso de no transcurrir ningún proceso de cocción u otro manejo. Se muestra la hora o el display permanece oscuro ("Ajustes").

Manejo

- Conecte el horno.

Aparece el menú principal.

- Introduzca los alimentos en el horno.
- Seleccione la función que desee.

A continuación, aparece la función y la propuesta de temperatura.

- Modifique la propuesta de temperatura si fuera necesario.

La propuesta de temperatura se adopta en pocos segundos. Es posible modificar posteriormente la temperatura con las flechas.

- Confirme pulsando *OK*.

La temperatura real aparece y la fase de calentamiento comienza.

Es posible seguir el aumento de la temperatura. Una vez alcanzada la temperatura seleccionada, se emite una señal acústica.

- Después del proceso de cocción, seleccione la tecla sensora de la función elegida para finalizar el proceso.
- Retire el alimento del horno.
- Desconecte el horno.



Modificar los ajustes y los valores para un proceso de cocción

En cuanto comienza a transcurrir un proceso de cocción, según la función, es posible modificar los valores o ajustes para ese proceso de cocción.

Según la función, es posible modificar los siguientes ajustes:

- Temperatura
- Duración
- Listo a las
- Inicio a las

Modificar la temperatura

Es posible ajustar la propuesta de temperatura a su gusto personal permanentemente Otros  | Ajustes  | Propuesta de temp..

- Seleccione las flechas \wedge o \vee o arrastre en la zona  hacia la izquierda o la derecha.

La temperatura teórica aparece en el display.

- Modifique la temperatura teórica en la zona de navegación.

La temperatura se modifica en intervalos de 5 °C.

- Confirme pulsando *OK*.

El proceso de cocción continuará con la temperatura teórica modificada.

Ajustar tiempos de cocción

El resultado del proceso de cocción podría verse afectado negativamente si el periodo que transcurre entre la introducción del alimento en el horno y la hora de inicio es demasiado largo. Los alimentos frescos podrían sufrir modificaciones de color o deteriorarse.

La masa se secaría y el gasificante perdería parte de su eficacia.

Seleccione el tiempo más corto posible hasta el inicio del proceso de cocción.

Ha introducido los alimentos en el horno, ha seleccionado la función y los ajustes necesarios como p. ej. una temperatura.

Con la introducción de Duración, Listo a las o Inicio a las con la tecla sensora  puede desconectar automáticamente un proceso de cocción o conectarlo y desconectarlo.

- Duración
Ajuste la hora a la que necesita preparar el alimento. Una vez transcurrido este tiempo la calefacción del interior del horno se desconecta automáticamente. El tiempo máximo de cocción que se puede ajustar depende de la función seleccionada.
 - Listo a las
Ajusta a qué hora debe finalizar el proceso de cocción. La calefacción del interior del horno se desconecta automáticamente a la hora indicada.
 - Inicio a las
Esta función aparece en el menú una vez ha seleccionado Duración o Listo a las. Con Inicio a las se determina la hora de inicio de un proceso de cocción. La calefacción del interior del horno se conecta automáticamente a la hora indicada.
- Seleccione la tecla sensora ⌚.
 - Ajuste los tiempos deseados.
 - Confirme pulsando *OK*.
 - Utilice la tecla sensora ↩ para volver al menú de la función seleccionada.

Modificar tiempos de cocción ajustados

- Seleccione la tecla sensora ⌚.
- Seleccione el tiempo deseado.
- Confirme pulsando *OK*.
- Seleccione Modificar.
- Modifique el tiempo ajustado.
- Confirme pulsando *OK*.
- Para volver al menú de la función seleccionada utilice la tecla sensora ↩.

En caso de un fallo de red, se borrarán todos los ajustes.

Eliminar los tiempos de cocción ajustados

- Seleccione la tecla sensora ⌚.
- Seleccione el tiempo deseado.
- Confirme pulsando *OK*.
- Seleccione Borrar.
- Confirme pulsando *OK*.
- Para volver al menú de la función seleccionada utilice la tecla sensora ↩.

Si elimina Duración, se eliminarán también los tiempos ajustados para Listo a las y Inicio a las.

Si elimina Listo a las o Inicio a las, el proceso de cocción comienza con el tiempo ajustado.

Cancelar un proceso de cocción

- Seleccione la tecla sensora de la función seleccionada o la tecla sensora ↩.
- Cuando aparezca Cancelar proceso, confirmar con *OK*.





Finalmente se desconectan el calentamiento del interior del horno y la iluminación. Se eliminan los tiempos ajustados.

Aparece el menú principal.

Precalentar el interior del horno



La función **Booster** sirve para el calentamiento rápido del interior del horno en algunas funciones.





En pocos casos es necesario precalentar el horno.

- Introduzca la mayor parte de los platos directamente en el interior del horno frío con el fin de utilizar el calor ya en la fase de calentamiento.
- Precaliente el horno para las siguientes preparaciones y funciones:
 - Masas de pan oscuras así como rosbif y entrecot en las funciones **Aire caliente plus** , **Función Clima**  y **Bóveda y solera** 
 - Tartas y repostería con un tiempo de cocción corto (hasta aprox. 30 minutos) así como masas delicadas (p. ej. las de galletas) en la función **Bóveda y solera**  (sin la función **Booster**)

Booster

La función **Booster** sirve para el calentamiento rápido del interior del horno.

Esta función está conectada de fábrica para las siguientes funciones (Otros  | Ajustes  | **Booster** | On):

- Aire caliente plus 
- Bóveda y solera 
- Asado automático 
- Función Clima 

Si ajusta una temperatura superior a 100 °C y está conectada la función **Booster**, el interior del horno se calienta a la temperatura ajustada con una fase de calentamiento rápido. Para ello se conectan a la vez las resistencias de bóveda y grill, la resistencia angular y el ventilador.

Las masas delicadas (p. ej. pasteles pequeños, repostería) se doran demasiado rápidamente por arriba con la función **Booster**.

Desconecte la función **Booster** para este tipo de preparaciones.

Desconectar **Booster** para un proceso de cocción

- Seleccione el ajuste **Booster** | Off, antes de elegir la función deseada.

La función **Booster** permanece desconectada durante la fase de calentamiento. Tan solo las resistencias calefactoras asignadas a la función precalientan el interior del horno.

Si finalmente desea iniciar de nuevo un proceso con la función **Booster**, elija el ajuste **Booster** | On, para conectar de nuevo la función.

El horno está equipado con un sistema de evaporación que aporta humedad a los procesos de cocción. Al asar, hornear o cocinar en la Función Clima  se garantizan un aporte de vapor y una conducción del aire óptimos para conseguir resultados de horneado y asado homogéneos.

A continuación, seleccione la función Función Clima .

Una vez seleccionada la función, ajuste la temperatura y confirme el tipo y el número de entradas de vapor (Entrada de vapor auto., 1 Entrada de vapor, 2 Entradas de vapor o 3 Entradas de vapor).

A través del tubo de llenado situado en la parte inferior del panel de mandos llega agua limpia al sistema de evaporación.

Otros líquidos que no sean agua pueden producir daños en el aparato. Utilice exclusivamente agua del grifo en los procesos de cocción con humedad.

Durante el proceso de cocción se introducirá el agua en el horno en forma de vapor. Las aberturas para la conducción del vapor se encuentran en la esquina trasera izquierda del techo del horno.

Alimentos adecuados

Una entrada de vapor dura aprox. 5–8 minutos. El número de entradas de vapor y el momento en el que se realizan dependen del alimento:

- En caso de **masas de levadura** se consigue que fermenten mejor realizando una entrada de vapor al comienzo del proceso de cocción.

- Los **panes y panecillos** fermentan mejor si se les introduce una entrada de vapor al comienzo del proceso de cocción. La superficie se vuelve brillante si se realiza otra entrada de vapor al final.
- Al **asar carne rica en grasa** se recomienda aportar la humedad al comienzo del proceso para ayudar a que se derrita la grasa.

La cocción con humedad no es adecuada para la elaboración de masas que ya contienen mucha humedad como, p. ej., merengue. En este caso es necesario un proceso de secado durante el horneado. Durante el horneado debe realizarse un proceso de secado.

Consejo: Para orientarse, utilice las recetas adjuntas o las que hay disponibles a través de la App (disponibles próximamente).

Iniciar el proceso con Función Clima

Es normal que durante una entrada de vapor se forme humedad en el cristal interior de la puerta. Esta humedad se evaporará durante el proceso de cocción.

- Prepare el alimento antes e introdúzcalo en el horno.
- Seleccione Función Clima .

Aparece la temperatura propuesta (160 °C).

Ajustar la temperatura

- Modifique la temperatura propuesta si fuera necesario.
- Confirme pulsando **OK**.

Aparece la selección para la emisión de las entradas de vapor.

Función Clima

Seleccionar entradas de vapor

- Si desea que el horno realice una entrada de vapor automáticamente después de la fase de calentamiento, seleccione Entrada de vapor auto..
- Si desea realizar entradas de vapor manuales en determinados momentos, seleccione 1 Entrada de vapor, 2 Entradas de vapor o 3 Entradas de vapor.
- Confirme pulsando **OK**.

Si desea preparar un alimento como p. ej. pan o panecillos en el horno precalentado, se recomienda que realice las entradas de vapor manualmente. Realice la primera entrada de vapor inmediatamente después de introducir el alimento.

En caso de elegir más de una entrada de vapor, la segunda entrada de vapor deberá realizarse cuando el horno esté al menos a 130 °C.

Aparece la solicitud del proceso de aspiración.

Preparar el agua e iniciar el proceso de aspiración

- Llene un recipiente con la cantidad de agua potable necesaria.
- Abra la puerta.
- Mueva hacia delante el tubo de llenado situado en la parte izquierda debajo del panel de mandos.

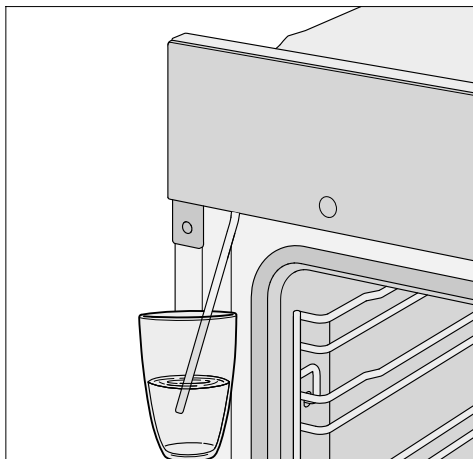

- Sumerja el tubo de llenado en el recipiente con agua potable.
- Confirme pulsando **OK**.

Comienza el proceso de aspiración.

La cantidad de producto que se aspira puede ser menor que la solicitada, de forma que en el recipiente queda un resto.

Puede interrumpir o continuar el proceso de aspiración en cualquier momento seleccionando **OK**.

- Retire el recipiente tras el proceso de aspiración y cierre la puerta.

Se oye nuevamente un breve ruido de la bomba. Se aspira el agua existente en el tubo de llenado.

El calentamiento del interior del horno y el ventilador de aire frío se conectan. Aparecen las temperaturas real y deseada.

Es posible seguir el aumento de la temperatura. Una vez alcanzada la temperatura seleccionada se emite una señal acústica.

Activar las entradas de vapor

 Peligro de sufrir lesiones por el vapor.

El vapor de agua puede provocar escaldaduras.

La acumulación de vapor en el panel de mandos aumenta los tiempos de reacción de las teclas sensoras y del display Touch.

No abra nunca la puerta durante la entrada de vapor.

Entrada de vapor auto.

Después de la fase de calentamiento, se emite una entrada de vapor automáticamente.

El agua se evapora dentro del horno. En el display aparece .

Después de la entrada de vapor, en el display se apaga .

■ Finalice la cocción del alimento.



1 Entrada de vapor, 2 Entradas de vapor o 3 Entradas de vapor

Puede realizar las entradas de vapor, en cuanto se ilumine la tecla sensora .



Espere a que termine la fase de calentamiento, para que el vapor se reparta de forma homogénea por el interior del horno.

Consejo: Tenga en cuenta las indicaciones que aparecen en el libro de cocina adjunto o en la App Miele para indicar cuándo deben producirse las entradas de vapor. Para acordarse, ajuste un aviso a la hora correspondiente con la función Aviso .

■ Seleccione la tecla sensora .

Se emite la entrada de vapor. En el display aparece  y la tecla sensora  se apaga.

■ Para realizar otras entradas de vapor, repita la misma operación en cuanto la tecla sensora  se ilumine.

Después de la última entrada de vapor, en el display se apagan las teclas sensoras  y .

■ Finalice la cocción del alimento.

Evaporar agua restante

En un proceso de cocción con ayuda de humedad que se desarrolla sin interrupción no permanecerán restos de agua en el sistema. El agua se evapora completamente con la activación del número de entradas de vapor programadas.

Si se interrumpiese manualmente un proceso con soporte de humedad o debido a un corte en el suministro eléctrico, el agua que aún no se ha evaporado permanece en el sistema de evaporación.

En el siguiente uso de Función Clima  o de un programa automático con humedad aparece Evaporar agua restante.

■ Lo mejor es iniciar inmediatamente la evaporación del agua restante para que durante el próximo proceso de cocción únicamente se evapore agua fresca sobre los alimentos.

 Peligro de sufrir lesiones por el vapor.

El vapor de agua puede provocar escaldaduras.

No abra nunca la puerta durante la entrada de vapor.

La evaporación del agua restante puede durar hasta 30 minutos, dependiendo de la cantidad de agua disponible.

Función Clima

Se calienta el interior del horno y el agua que queda se evapora, para eliminar la humedad del interior del horno y de la puerta.

- Elimine siempre la humedad del interior del horno y de la puerta después de que se haya enfriado el interior del horno.

Realizar inmediatamente la evaporación del agua restante



Peligro de sufrir lesiones por el vapor.

El vapor de agua puede provocar escaldaduras.

No abra nunca la puerta durante la entrada de vapor.

- Seleccione la función Clima o un programa automático con humedad.

Aparece la pregunta Evaporar agua restante.

- Confirme pulsando *OK*.

Aparece una indicación de tiempo.

Se inicia la evaporación de agua restante. Puede seguir el desarrollo.

El tiempo indicado depende de la cantidad de agua que queda en el sistema de evaporación. El sistema puede corregir el tiempo durante el proceso de evaporación de agua en función de la cantidad de agua restante.

Al finalizar la evaporación del agua se emite una señal acústica y aparece *Listo*.

Ahora puede realizar un proceso de cocción con una función o un programa automático con humedad.

Durante la evaporación del agua restante, la humedad se deposita en el interior del aparato y en la puerta. Una vez que se haya enfriado el interior del horno, retírela inmediatamente.

Saltar la evaporación del agua restante

A ser posible, no debería saltarse o interrumpir el proceso de evaporación del agua restante, ya que en circunstancias adversas la absorción continuada de agua podría provocar un desbordamiento del sistema de evaporación en el interior del horno.

En la medida de lo posible, no interrumpa el proceso de evaporación del agua restante.

- Seleccione la función Clima o un programa automático con humedad.

Aparece Evaporar agua restante.

- Seleccione *Saltar*.

Ahora puede realizar un proceso de cocción con una función o un programa automático con humedad.

Se le solicitará de nuevo al usuario que realice la evaporación del agua restante al seleccionar de nuevo una función o un programa automático con humedad, así como al desconectar el horno.

La gran variedad de programas automáticos le garantizan resultados perfectos.

Categorías

Los programas automáticos **Auto** están agrupados por categorías para que sea más fácil encontrarlos. Al seleccionar sencillamente el tipo de alimento, aparecen los programas correspondientes y las indicaciones en el display.

Utilizar los programas automáticos

- Seleccione Programas Automáticos **Auto**.

Aparece la lista de selección.

- Seleccione la categoría deseada.

Se accionan los programas disponibles para la categoría seleccionada.

- Seleccione el programa automático deseado.
- Siga las indicaciones del display.

Advertencias importantes para su utilización

- Las recetas adjuntas le servirán de orientación para utilizar los programas automáticos. Con el programa automático correspondiente puede preparar recetas similares con otras cantidades.
- Espere a que el interior del horno se haya enfriado a temperatura ambiente después de un proceso de cocción, antes de iniciar un programa automático.
- En algunos programas automáticos se deberá esperar un tiempo previo de calentamiento, antes de poder introducir el alimento en el horno. En el display aparece el aviso con la indicación de tiempo correspondiente.
- En algunos programas automáticos, debe añadirse líquido transcurrida una parte del tiempo de cocción. En el display aparece el aviso con la indicación de tiempo correspondiente (p. ej. para añadir el líquido).
- La indicación de la duración del programa automático es una indicación aproximada. Dependiendo del transcurso del programa puede acortarse o prolongarse. Debido a la temperatura inicial de la carne pueden producirse también modificaciones en el tiempo.

Otras aplicaciones

En este capítulo encontrará información respecto a las siguientes aplicaciones:

- Descongelar
- Cocción a baja temperatura
- Preparación de conservas
- Deshidratar
- Productos congelados / precocinados
- Calentar vajilla

Descongelar

Si se descongelan los alimentos con precaución, se mantienen las vitaminas y los nutrientes.

- Seleccione Otros .
- Seleccione Descongelar.
- Si fuera necesario, modifique la temperatura propuesta.

El aire del interior del horno se evacúa y el alimento congelado se descongela manteniendo todas sus propiedades.

 Riesgo de infección por formación de gérmenes.

Microorganismos como p. ej. la salmonela pueden desarrollar intoxicaciones alimenticias graves.

En caso de descongelar pescado o carne (especialmente aves), preste atención especialmente a la higiene.

No utilice en ningún caso el líquido de la descongelación.

Cocine los alimentos inmediatamente después de descongelarlos.

Recomendaciones

- Coloque el alimento congelado sin envoltorio sobre la bandeja Universal o en una fuente para descongelarlo.

- Para descongelar aves, utilice la bandeja universal colocando la parrilla por debajo. Esto evita que los alimentos queden sumergidos en el líquido de la descongelación.
- No es necesario que la carne, las aves y el pescado estén completamente descongelados antes de la cocción. Es suficiente con que estén medio descongeladas. La superficie está lo suficientemente blanda como para absorber las especias.

Cocción a baja temperatura

La cocción a baja temperatura es ideal para preparar al punto piezas delicadas de carne de ternera, cerdo o cordero.

Selle previamente el trozo de carne en la sartén durante un tiempo breve a una potencia fuerte y por todos los lados.

Finalmente, introduzca la pieza de carne en el horno precalentado, donde se preparará a baja temperatura durante un tiempo largo consiguiendo así que mantenga todo su sabor y jugo.

La carne se abre. El jugo comienza a circular y se reparte homogéneamente por las partes de fuera.

El resultado es una carne jugosa y sabrosa.

- Utilice solo carne magra sin tendones y grasa. Retire previamente el hueso.
- Para sofreír, utilice aceite o grasa apuros para temperaturas muy altas (p. ej. mantequilla, aceite para cocinar).
- No tape la carne durante la cocción.

El tiempo de cocción depende del peso, del tamaño y del grado de cocción deseado y es de aprox. 2-4 horas.

- Una vez ha finalizado el proceso de cocción, puede cortar la carne inmediatamente. No es necesario esperar un tiempo de reposo.
- Mantenga la carne caliente en el interior del horno hasta el momento de servirla. El resultado de cocción no variará.
- Sírvala en platos previamente calentados y acompáñela de salsa caliente, para evitar que se enfríe rápidamente. Tras la cocción, la carne tiene la temperatura óptima para ser servida.

Utilizar Bóveda y solera

Utilice las indicaciones que aparecen en las tablas de cocción al final de este documento para orientarse.

Utilice la bandeja Universal sobre una parrilla.

- Introduzca la bandeja Universal con parrilla en el nivel 2.
- Seleccione la función Bóveda y solera  y una temperatura de 120 °C.
- Precaliente el horno con la bandeja Universal y la parrilla durante aprox. 15 minutos.
- Durante el precalentamiento del horno, sofría en la sartén la pieza de carne por todos los lados a fuego fuerte.

 Peligro de sufrir quemaduras por superficie caliente.

El horno se calienta durante el funcionamiento. Podría quemarse al entrar en contacto con las resistencias calefactoras, el interior o los accesorios.

Póngase los guantes de cocina al introducir o retirar un alimento caliente, así como al realizar cualquier otra tarea en el aparato caliente.

- Coloque la carne sofrida en la parrilla.
- Reduzca la temperatura a 100 °C (ver capítulo «Tablas de cocción»).
- Finalice la preparación de la carne.

Preparación de conservas

 Riesgo de infección por formación de gérmenes.

Al preparar conservas de leguminosas y carne no se eliminan suficientemente las esporas de la bacteria Clostridium-Botulinum. Así se pueden formar toxinas que pueden desencadenar graves intoxicaciones.

Estas esporas mueren después de volver a calentarlos en la preparación.

Después de enfriarse, en un plazo de 2 días después de haberlos preparado por primera vez, prepárelos **siempre** de nuevo.

 Riesgo de sufrir daños debido a una sobrepresión en los tarros cerrados.

Al cocer y calentar latas cerradas se genera una sobrepresión que puede hacer que exploten.

No introduzca y caliente latas.

Otras aplicaciones

Preparación de la fruta y las verduras

Las indicaciones son válidas para 6 tarros de 1 l.

Utilice exclusivamente tarros especiales, disponible en distribuidores (tarros para conservas o tarros con tapón rosado). Utilice exclusivamente tarros que no presenten daños, tampoco en la goma.

- Límpielos con agua caliente antes de utilizarlos y llénelos máx. hasta 2 cm por debajo de borde.
- Después de llenar los tarros con los alimentos, limpia el borde con un paño limpio y agua caliente y, a continuación, cierra los tarros.
- Introduzca la bandeja Universal en el nivel 2 y coloque los tarros encima.
- Seleccione la función Aire caliente plus  y una temperatura de 160–170 °C.
- Espere hasta que se formen "burbujitas", es decir, hasta que aparezcan por toda la superficie uniformemente.

Reduzca la temperatura en el momento oportuno, para evitar que rebose.



Preparación de conservas de frutas y pepinillos

- En cuanto se hayan formado "burbujitas", ajuste la temperatura de cocción posterior indicada y déjelos dentro del horno durante el tiempo indicado.

Preparación de conservas de verduras

- En cuanto se hayan formado "burbujitas", ajuste la temperatura de preparación de conserva de verduras y el tiempo indicados.

- Ajuste después la temperatura de cocción posterior indicada y deje los tarros en el interior del horno durante el tiempo indicado.

	 /⌚	 /⌚
Frutas	—/—	30 °C 25–35 min
Pepinos	—/—	30 °C 25–30 min
Remolacha	120 °C 30–40 min	30 °C 25–30 min
Judías (verdes, amarillas)	120 °C 90–120 min	30 °C 25–30 min

/⌚ Temperatura de preparación de conservas y tiempo hasta que aparecen "burbujitas"

/⌚ Temperatura y tiempo de cocción posterior

Retirar los tarros después de la preparación

 Riesgo de sufrir daños debido a superficies calientes. Después de la preparación, los tarros están muy calientes. Para retirarlos, póngase siempre los guantes de cocina.

- Retire los tarros del interior del horno.
- Déjelos reposar cubiertos con un paño durante aprox. 24 horas en un lugar cerrado.
- Después de enfriarse, en un plazo de 2 días después de haberlos preparado por primera vez, prepárelos **siempre** de nuevo.
- En el caso de tarros para conservas, retire los cierres y compruebe que estén todos correctamente cerrados.

Repita el proceso con los tarros abiertos o almacénelos en un lugar fresco y consuma las frutas y verduras en conserva.

- Controle los tarros almacenados. En caso de que los tarros se hayan abierto durante el tiempo de almacenaje o de que la tapa roscada se haya abombado y al abrir no haga un ruido, tire el contenido.

Deshidratar

Secar y deshidratar son métodos de conservación tradicionales para frutas y algunas clases de verdura o hierbas aromáticas.

Es importante que la fruta y las verduras sean frescas, que estén bien maduras y que no tengan golpes ni zonas picadas.

- En caso necesario, pelar y retirar los corazones de los alimentos a deshidratar y cortarlos en trozos pequeños.
- Repartir los alimentos a deshidratar de forma homogénea sobre la parrilla para hornear y asar o la bandeja universal.

Consejo: En caso de disponer de una, es posible utilizar también la bandeja perforada Gourmet para hornear y AirFry.

- Para secar, utilizar como máximo 2 niveles a la vez.
Introducir los alimentos a deshidratar en los niveles 1+3.
En caso de utilizar la parrilla para hornear y asar y la bandeja universal, introducir la bandeja universal por debajo de la parrilla.
- Seleccionar Aire caliente plus
- Cambiar la temperatura recomendada y ajustar el tiempo de secado.

- Girar de vez en cuando los alimentos a deshidratar colocados sobre la bandeja Universal.

En caso de alimentos a deshidratar enteros y cortados por la mitad, extender el tiempo de secado.

Alimentos a deshidratar		🌡️ [°C]	🕒 [h]
Frutas		60–70	2–8
Verdura		55–65	4–12
Setas		45–50	5–10
Hierbas aromáticas*		30–35	4–8

Función, 🌡️ Temperatura 🕒 Tiempo de secado, Aire caliente plus, Bóveda y solera

* Utilizar la bandeja universal para secar las hierbas en el nivel 2 y la función Bóveda y solera , puesto que en la función Aire caliente plus el ventilador está conectado.

- Reducir la temperatura si se forman gotas de agua en el interior del horno.

Retirar los alimentos a deshidratar

Riesgo de sufrir daños debido a superficies calientes.

El horno se calienta durante el funcionamiento. Podría quemarse al entrar en contacto con las resistencias calefactoras, el interior o los accesorios.

Para hacerlo, póngase siempre los guantes de cocina.

- Deje que la fruta o verdura seca se enfríe.

Las frutas deshidratadas deben estar totalmente secas pero blandas y elásticas. En caso de partirlas o cortarlas, no deberá salir ya más zumo.

- Consérvelos en tarros o latas bien cerrados.

Otras aplicaciones

Productos congelados / precocinados

Consejos para tartas, pizzas y baguettes

- Hornee las tartas, pizzas o baguettes sobre la parrilla cubierta con papel para hornear. Durante la preparación de estos productos ultracongelados la bandeja de repostería o la bandeja Universal podrían deformarse por completo de forma que sea imposible extraerlas del horno de nuevo. Las bandejas continuarían deformándose con cada uso.
- Seleccione la temperatura más baja de las recomendadas en el envase.

Consejos para la preparación de patatas fritas, croquetas y similares

- Estos productos ultracongelados pueden prepararse sobre la bandeja de repostería o la bandeja Universal.
- Seleccione la temperatura más baja de las recomendadas en el envase.
- Remueva los alimentos varias veces.

Cómo preparar productos congelados / precocinados

El tratamiento cuidadoso de los alimentos juega un papel fundamental para su salud.

Dore ligeramente las pizzas, tartas, patatas fritas o similares, no deje nunca que se quemen.

- Seleccione la función y temperatura recomendadas en el envase.
- Precaliente el horno.
- Introduzca el plato en el nivel recomendado en el envase en el horno precalentado.

- Compruebe el plato una vez transcurrido el tiempo de cocción recomendado en el envase.

Calentar vajilla

Para calentar vajilla, utilice la función Aire caliente plus .

Utilice únicamente vajilla termorresistente.

- Introduzca la parrilla en el nivel 1 y coloque encima la vajilla que desea calentar. Dependiendo de su tamaño, podrá colocarlo también en el suelo del horno y desmontar además los listones portabandejas.
- Seleccione Aire caliente plus .
- Ajuste una temperatura de 50-80 °C.

 ¡Riesgo de sufrir quemaduras!

Al retirar la vajilla, póngase siempre los guantes de cocina. En la parte inferior de la vajilla se pueden formar gotas de agua.

- Retire la vajilla caliente del interior del horno.

El tratamiento cuidadoso de los alimentos juega un papel fundamental para su salud.

Dore ligeramente las pizzas, tartas, patatas fritas o similares, no deje nunca que se quemen.

Consejos para hornear

- Ajuste un tiempo de cocción. No debe seleccionarse con demasiada antelación el proceso. La masa se secaría y el gasificante perdería parte de su eficacia.
- Por lo general, es posible utilizar la parrilla, la bandeja de repostería, la bandeja Universal y cualquier molde termorresistente.
- Evite utilizar moldes de colores claros de material brillante, ya que podría producirse un dorado irregular o débil del alimento. También podría suceder que el alimento no se cocinara lo suficiente.
- Es preferible que coloque los moldes profundos o alargados atravesados en el interior del horno para favorecer que el calor se distribuya en el molde de forma óptima y para conseguir un horneado uniforme.
- Coloque los moldes siempre sobre la parrilla.
- Hornee pasteles de frutas y pasteles altos en la bandeja universal.

Utilizar papel para hornear

Accesorios Miele como p .ej. la bandeja Universal tienen un recubrimiento PerfectClean (ver el capítulo «Dotación»). Por lo general no es necesario engrasar o cubrir con papel para hornear las superficies con acabado PerfectClean.

- Utilice papel para hornear en caso de masas que contengan disoluciones alcalinas, ya que estos productos podrían dañar la superficie PerfectClean.
- Utilice papel para hornear en el caso de galletas, merengues, almendrados y similares. Este tipo de masas se pegan un poco debido a su alto porcentaje de clara de huevo.
- Utilice papel para hornear para la preparación de productos ultracongelados sobre la parrilla.

Indicaciones respecto a las tablas de cocción

Al final de este documento se añaden unas tablas de cocción.

Seleccionar la temperatura 🌡️

- Seleccione por lo general la temperatura más baja. Con temperaturas superiores a las indicadas se reduce sensiblemente el tiempo de cocción, sin embargo el dorado puede ser muy irregular y en algunos casos los alimentos no se hornean completamente.

Ajustar un tiempo de cocción ⌚

En caso de que no se indique lo contrario, los tiempos de las tablas de cocción son válidos para un horno sin precalentar. En caso de precalentar el horno, los tiempos se acortan en aprox. 10 minutos.

- Por lo general, compruebe después de un tiempo breve si ya está hecho. Pinche la masa con un palillo.

En caso de que no queden restos de masa en el palillo, el alimento ya está hecho.

Hornear

Consejos sobre las funciones

En el capítulo «Menú principal y submenús» aparecen todas las funciones y los valores propuestos correspondientes.

Utilizar Programas Automáticos

■ Siga las indicaciones del display.

Utilizar Aire caliente plus

Es posible cocinar a temperaturas más bajas que en la función **Bóveda y solera** , puesto que el calor se distribuye inmediatamente por el interior.

Utilice esta función en caso de hornear a la vez en varios niveles.

- 1 nivel: introduzca el alimento en el nivel 2.
- 2 niveles: introduzca los alimentos en los niveles 1+3 o 2+4.
- 3 niveles: introduzca los alimentos en los niveles 1+3 +5.

Recomendaciones

- En caso de cocinar a la vez en varios niveles, coloque la bandeja Universal en el nivel inferior.
- Hornee repostería húmeda o tartas simultáneamente en dos niveles como máximo.

Utilizar Función Clima

Para cocinar con humedad, utilice esta función.

- Introduzca el alimento en el nivel 2.

Utilizar Cocción intensiva

Utilice esta función para hornear tartas con cobertura húmeda.

No utilice esta función para hornear repostería plana.

- Introduzca las tartas en los niveles 1 o 2.

Utilizar Bóveda y solera

Se recomienda utilizar los moldes oscuros y mates de chapa negra, esmalte oscuro, chapa blanca oscurecida o aluminio mate, moldes de cristal termorresistente y moldes con recubrimiento.

Utilice esta función para preparar recetas tradicionales. Para las recetas de libros de cocina antiguos reduce la temperatura en 10 °C menos a la indicada. El tiempo de cocción no se modifica.

- Introduzca el alimento en los niveles 1 o 2.

Utilizar Aire caliente Eco

Utilice esta función para hornear de forma eficiente pequeñas cantidades de p. ej. pizza ultracongelada, panecillos o galletas de mantequilla.

- Introduzca el alimento en el nivel 2.

Consejos para asar

- Es posible utilizar cualquier tipo de recipiente de material termorresistente como p. ej. asadores, recipientes para asar, moldes de cristal o bolsas y papel para asar, cazuela de barro ovalada, bandeja Universal, parrilla y/o bandeja de asar y asar al grill (en caso de estar disponible) sobre la bandeja Universal.
- Tan solo se recomienda **precalentar** el horno en caso de preparar rosbif o solomillo. Por lo general no es necesario precalentar el horno.
- Para asar carne utilice un **recipiente cerrado**, p. ej. una bandeja para asar. La carne se mantiene jugosa por dentro. El interior del horno permanece más limpio que si utiliza la parrilla para asar. Queda suficiente fondo de asado como para preparar posteriormente una salsa.
- En caso de utilizar una **bolsa o papel para asar**, tenga siempre en cuenta las indicaciones del fabricante.
- En caso de utiliza la **parrilla** o un **recipiente para asar abierto**, puede untar la carne magra con grasa, o cubrirla o envolverla en beicon.
- **Condimente** la carne y colóquela en el recipiente. Cúbrala con copos de mantequilla o margarina o eche un chorrito de aceite. Si se trata de un asado grande de carne magra (2–3 kg) y aves añada aprox. 1/8 l de agua.
- No añada mucho más líquido durante el asado. De lo contrario, no se produciría un correcto **dorado**. El dorado se produce al final del tiempo de cocción. En el caso de la carne, si retira la tapa hacia la mitad del tiempo de asado, conseguirá un dorado intensivo adicional.





- Retire el alimento del interior del horno una vez finalizado el proceso de asado, tápelo y espere un **tiempo de reposo** de aprox. 10 minutos. Así conseguirá que pierda muy poco jugo al cortarlo.
- La piel de las **aves** se vuelve crujiente si 10 minutos antes de finalizar el tiempo de cocción se espolvorea agua con sal.

Indicaciones respecto a las tablas de cocción

Al final de este documento se añaden unas tablas de cocción.

- Tenga en cuenta los rangos de temperaturas indicados, los niveles y tiempos. Se tienen en cuenta diferentes recipientes, piezas de carne y formas de cocinar.

Seleccionar la temperatura

- Seleccione por lo general la temperatura más baja. Si se selecciona una temperatura superior a la indicada en las tablas, la carne se hace por fuera, pero no por dentro.
- En Aire caliente plus , Función Clima  y Asado automático  seleccione una temperatura aprox. 20 °C más baja que en Bóveda y solera .
- Si se trata de una pieza de carne de más de 3 kg, introducir una temperatura aprox. 10 °C menor que la indicada en la tabla de cocción. El proceso se prolongará pero la carne se hará homogéneamente y la costra no será tan gruesa.
- Para asar en la parrilla ajuste una temperatura aprox. 10 °C más baja que la temperatura indicada para asar en recipiente cerrado.

Asar

Ajustar un tiempo de cocción

En caso de que no se indique lo contrario, los tiempos de las tablas para cocción son válidos para un horno sin precalentar.

■ Puede calcular el tiempo de asado si, dependiendo del tipo de carne, multiplica la altura del asado [cm] por el tiempo por cm de altura [min/cm]:

- Carne de vacuno/ de caza: 15–18 min/cm
- Cerdo/Terнера/Cordero: 12–15 min/cm
- Rosbif/solomillo: 8–10 min/cm

■ Por lo general, compruebe después de un tiempo breve si ya está hecho.

Recomendaciones

- El tiempo de cocción se prolonga en caso de carne ultracongelada aprox. 20 minutos por kg.
- Es posible asar piezas de carne de hasta 1,5 kg sin descongelarlas previamente.

Consejos sobre las funciones

En el capítulo «Menú principal y submenús» aparecen todas las funciones y los valores propuestos correspondientes.

Seleccione la función Solera  al final del tiempo de cocción si el alimento debe presentar un dorado intenso en su base.



No utilice la función Cocción intensiva  para asar, porque el fondo de asado se volvería muy oscuro.

Utilizar Programas Automáticos

■ Siga las indicaciones del display.

Utilizar Aire caliente plus o Asado automático

Esta función es apta para asar carne, pescado y aves con costra, así como para preparar rosbif y solomillo.

En la función Aire caliente plus  es posible cocinar a temperaturas más bajas que en la función Bóveda y solera , ya que el calor se reparte inmediatamente por el interior del horno.

En la función Asado automático , durante la fase inicial de asado, el interior del horno se calienta primero a una temperatura alta (aprox. 230 °C). En cuanto se alcanza esta temperatura, el horno se regula de forma automática descendiendo a la temperatura de cocción ajustada (temperatura de cocción continuada).

■ Introduzca el alimento en el nivel 2.

Utilizar Función Clima

Para cocinar con humedad, utilice esta función.

■ Introduzca el alimento en el nivel 2.

Utilizar Bóveda y solera

Utilice esta función para preparar recetas tradicionales. Para las recetas de libros de cocina antiguos reduce la temperatura en 10 °C menos a la indicada. El tiempo de cocción no se modifica.

■ Introduzca el alimento en el nivel 2.

Utilizar Aire caliente Eco

Utilice esta función para asar de forma eficiente cantidades pequeñas o platos de carne.

■ Introduzca el alimento en el nivel 2.

 Riesgo de sufrir daños debido a superficies calientes.

En caso de asar al grill con la puerta abierta, el aire caliente del interior del horno ya no se conduce y enfría automáticamente a través del ventilador de enfriamiento. Los elementos de manejo se calientan.

Cierre la puerta para asar al grill.

Consejos para asar al grill

- Al asar al grill se requiere precalentamiento. Precaliente la resistencia calefactora de bóveda y grill aprox. 5 minutos con la puerta cerrada.
- Lave rápidamente la carne con agua fría y séquela. No añada sal antes de asarla al grill, puesto que perderá su jugo.
- Es posible untar la carne magra con aceite. No utilice otro tipo de grasas, puesto que se oscurecen rápidamente o se genera humo.
- Limpie los pescados planos y en rodajas y añádales sal. También puede rociar zumo de limón.
- Utilice la bandeja universal con parrilla o bandeja de repostería y asar al grill (en caso de estar disponible). La parrilla y bandeja de asar al grill recogen el jugo de los alimentos durante el asado, evitando que se queme y permitiendo reutilizarlo posteriormente. Unte la parrilla o bandeja de asar y asar al grill con aceite y coloque sobre ella los alimentos.

No utilice la bandeja de repostería.

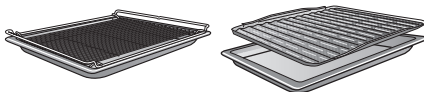

Indicaciones respecto a las tablas de cocción

Al final de este documento se añaden unas tablas de cocción.

- Tenga en cuenta los rangos de temperaturas indicados, los niveles y tiempos. Se tienen en cuenta diferentes piezas de carne y formas de cocinar.
- Compruebe el alimento cuando transcurra el tiempo breve indicado.

Seleccionar la temperatura

- Seleccione por lo general la temperatura más baja. Si se selecciona una temperatura superior a la indicada en las tablas, la carne se hace por fuera, pero no por dentro.

Seleccionar el nivel

- Seleccione el nivel según el grosor del alimento.
- Introduzca los alimentos planos en los niveles 3 o 4.
- Introduzca los alimentos de diámetro grande en los niveles 1 o 2.

Asar al grill

Ajustar un tiempo de cocción

- Ase al grill la carne o las rodajas de carne planas aprox. 6–8 minutos por cada lado.
Asegúrese de que los filetes sean del mismo grosor, para que los tiempos de asado al grill puedan ser similares.
- Por lo general, compruebe después de un tiempo breve si ya está hecho.
- En el caso de la carne, funciona muy bien la **prueba** de la cucharilla. Así podrá comprobar si ya está hecha.
- **poco hecha**
si la carne continúa muy elástica, el interior está aún rojo.
- **medio hecha/al punto**
cuando ofrece poca resistencia, el interior está rosa.
- **hecha**
cuando no ofrece resistencia, está ya hecha.

Consejo: En caso de que la superficie de la carne ya esté muy dorada pero el interior continúe sin estar hecho, introduzca el alimento en un nivel más bajo y disminuya la temperatura de asado al grill. De esta forma evitará que la superficie se oscurezca excesivamente.

Consejos sobre las funciones

En el capítulo «Menú principal y submenús» aparecen todas las funciones y los valores propuestos correspondientes.

Utilizar Grill grande

Utilice esta función para asar al grill grandes cantidades de alimentos de poca altura y para gratinar en moldes grandes.

La resistencia calefactora de bóveda y grill se pone incandescente por completo para generar la radiación infrarroja necesaria.

Utilizar Grill con aire

Esta función es recomendable para asar al grill alimentos de gran diámetro, como p. ej. pollos.

Por lo general, se recomienda un ajuste de temperatura de 220 °C, para alimentos de gran diámetro de 180–200 °C.

 Riesgo de sufrir daños debido a superficies calientes.

El horno se calienta durante el funcionamiento. Podría quemarse al entrar en contacto con las resistencias calefactoras, el interior o los accesorios.

Antes de realizar cualquier tipo de limpieza manual, deje enfriar los elementos calefactores, el interior del horno y los accesorios.

 Riesgo de sufrir lesiones debido a una descarga eléctrica.

El vapor procedente de un limpiador a vapor puede llegar a los componentes conductores de tensión y provocar un cortocircuito.

No utilice nunca un limpiador a vapor para su limpieza.

Todas las superficies se pueden desteñir o sufrir modificaciones si se utiliza un producto de limpieza inadecuado. Especialmente el frontal del horno podría resultar dañado en caso de utilizar un producto de limpieza para hornos. o de descalcificación. Todas las superficies son sensibles a los arañazos. En el caso de las superficies de cristal, podría darse el caso de que los arañazos se convirtieran en roturas.

Elimine inmediatamente los restos de productos de limpieza.

Productos de limpieza inadecuados

Para no dañar la superficie, evitar utilizar:

- productos de limpieza que contengan sosa, amoníaco, ácidos o cloruros;

- productos de limpieza descalcificadores para el frontal,
- productos de limpieza abrasivos (p. ej. líquidos o en polvo o piedras de limpieza);
- productos que contengan disolventes;
- productos de limpieza especiales para acero inoxidable,
- detergente para lavavajillas,
- limpiacristales,
- productos para la limpieza de placas vitrocerámicas,
- estropajos y cepillos duros y abrasivos (p. ej. los especiales para cazuelas o estropajos usados que aún contengan restos de productos de limpieza abrasivos);
- gomas quitamanchas,
- rascadores de metal afilados;
- lana de acero;
- limpieza puntual con aparatos para la limpieza mecánica;
- productos para la limpieza de hornos,
- espirales de acero

Si se deja que la suciedad se acumule durante mucho tiempo, en ocasiones ya no será posible eliminarla. Si se continúa utilizando el aparato sin realizar las limpiezas oportunas, la tarea de limpieza será finalmente muy complicada.

Eliminar la suciedad cuanto antes.

El accesorio no es apto para el lavado en el lavavajillas.

Limpieza y mantenimiento

Consejo: La suciedad que proviene p. ej. del zumo de fruta o de la masa de pasteles preparados en moldes que no cierran correctamente puede eliminarse mejor cuando el horno está aún caliente.

Para llevar a cabo una limpieza cómoda le recomendamos:

- desmontar la puerta.
- Desmontar los listones portabandejas con las guías FlexiClip (en caso de estar disponibles).
- Plegar hacia abajo con mucho cuidado el elemento calefactor de bóveda y grill.

Eliminar la suciedad normal

Alrededor del horno a modo de junta para sellar el lado interior de la puerta se encuentra una junta de hilo de vidrio muy delicada que se puede dañar con el roce o al frotarla. Evite limpiar la junta de hilo de vidrio.

Eliminar la suciedad normal

- Le recomendamos que elimine la suciedad normal inmediatamente con agua caliente, detergente suave y una bayeta limpia o un paño de microfibra limpio y húmedo.
- Retire los restos de producto para la limpieza minuciosamente con agua limpia. Esta limpieza es especialmente importante cuando se trata de superficies con acabado PerfectClean, puesto que los restos de producto de limpieza pueden dañar la superficie antiadherente.
- A continuación, seque las superficies con un paño suave.

Eliminar la suciedad resistente (excepto guías FlexiClip)

Los zumos de frutas derramados o restos de asado pueden producir alteraciones del color permanentes o manchas mates en las superficies esmaltadas. Estas no perjudican las propiedades de uso.

No intente eliminar estas manchas a toda costa. Emplee únicamente los métodos de ayuda descritos.

- Retire los restos adheridos con detergente suave, agua caliente y una espátula para cristal o con una espiral de acero inoxidable (p. ej. Spontex).

Utilizar productos para la limpieza de hornos

- En el caso de suciedad muy resistente en las superficies con acabado PerfectClean, utilice el limpiador para hornos de Miele sobre las superficies frías.

En caso de que llegue spray para hornos a los huecos o aberturas, podría producirse una fuerte formación de olores durante los procesos de cocción.

No utilice spray limpiador de horno para la limpieza de la parte superior del horno.

Evite que el spray para hornos llegue a los huecos o aberturas de las paredes del interior del horno o de la pared posterior.

- Déjelo actuar siguiendo las indicaciones que aparecen en el embalaje.

Los limpiadores para hornos de otros fabricantes solo pueden utilizarse sobre las superficies frías y actuar durante un tiempo máx. de 10 minutos.

- Además, después del tiempo de actuación, puede utilizar el lado áspero de un estropajo azul.
- Retire los restos de producto para la limpieza minuciosamente con agua limpia.
- Seque las superficies con un paño suave.

Suciedad resistente en las guías FlexiClip

Cuando se lava las guías FlexiClip en el lavavajillas, el lubricante especial que llevan se pierde, lo que impide su fácil extracción.

No lave nunca las guías FlexiClip en el lavavajillas.

Para eliminar la suciedad resistente de las superficies o la suciedad adherida al rodamiento de bola debido a zumo de frutas que se ha derramado realice lo siguiente:

- Ponga las guías FlexiClip brevemente a remojo (aprox. 10 minutos) en agua caliente con detergente suave. En caso necesario, utilice adicionalmente la parte más áspera de un estropajo azul (especialmente indicado para la limpieza de superficies que se rayan con facilidad). Limpie el rodamiento de bola con un cepillo suave.

Después de la limpieza pueden quedar manchas o decoloraciones, que en ningún caso influyen en su utilización.

Limpiar el interior del horno con la función Pirólisis

En lugar de realizar una limpieza manual, puede limpiar el horno utilizando la función Pirólisis .

Durante la limpieza pirolítica el horno se calienta a más de 400 °C. La posible suciedad se descompone debido a las altas temperaturas y se convierte en ceniza.

Hay disponibles 3 niveles de pirólisis con diferentes duraciones:

- Nivel 1 para poca suciedad
- Nivel 2 para suciedad moderada
- Nivel 3 para suciedad persistente

Tras el inicio de la limpieza pirolítica, la puerta se bloquea automáticamente. Tan solo es posible volver a abrirla una vez haya finalizado la pirólisis.

También es posible un inicio retardado del proceso de pirólisis, p. ej. para aprovechar tarifas eléctricas nocturnas más baratas.

Después de la limpieza pirolítica es posible eliminar fácilmente los restos que se forman dependiendo del grado de suciedad (p. ej. las cenizas).

Preparar la limpieza pirolítica

Con las elevadas temperaturas de la limpieza por pirólisis, se dañan los accesorios.

Extraiga todos los accesorios del interior del horno antes de iniciar la limpieza por pirólisis. También es válido para los listones portabandejas y los accesorios especiales.

Limpieza y mantenimiento

La suciedad más gruesa en el interior del horno puede generar humo.

Los restos incrustados pueden producir alteraciones del color permanentes o manchas mates en las superficies esmaltadas,

Antes de iniciar la limpieza pirolítica, retire la suciedad más gruesa del interior del horno y elimine con una espátula de cristal los restos incrustados sobre las superficies esmaltadas.

- Retire los accesorios del interior del horno (incluidos los listones porta-bandejas).

Iniciar la limpieza pirolítica

 Riesgo de sufrir lesiones por vapores nocivos.

Durante la limpieza pirolítica, pueden desprenderse vapores que pueden causar irritación de las mucosas.

No permanezca mucho tiempo en la cocina durante la limpieza pirolítica y evite que entren los niños y los animales domésticos.

Asegúrese de que la cocina esté bien ventilada durante la limpieza pirolítica. Evite que los olores lleguen a otras estancias.

 Riesgo de sufrir daños debido a superficies calientes.

Durante la limpieza pirolítica el horno se calienta a temperaturas mucho más altas que durante el funcionamiento normal.

Evite que los niños entren en contacto con el horno durante la limpieza pirolítica.

- Seleccione Pirólisis.

- Seleccione el nivel de pirólisis en función del grado de suciedad.

- Confirme pulsando *OK*.

Siga las indicaciones del display.

- Confirme pulsando *OK*.

Es posible iniciar inmediatamente la limpieza pirolítica o posponer la hora de inicio.

Iniciar inmediatamente la limpieza pirolítica



- Si desea iniciar inmediatamente la limpieza pirolítica, seleccione *Comenzar ahora*.

- Confirme pulsando *OK*.

Comienza la limpieza pirolítica.

La puerta se bloquea automáticamente. A continuación, el calentamiento del interior del horno y el ventilador de refrigeración se conectan automáticamente.

La iluminación del interior del horno no se conecta durante la limpieza pirolítica. Se muestra el tiempo restante. No se puede modificar.

Si entretanto ha ajustado un aviso, tras el aviso se emite una señal acústica,  parpadea y se aumenta el tiempo. En cuanto pulse la tecla sensora , se desconectan automáticamente las señales acústicas y ópticas.

Posponer el inicio de la limpieza pirolítica

- Si desea posponer el inicio de la limpieza pirolítica, seleccione *Inicio a las*.

- Confirme pulsando *OK*.

- Ajuste la hora a la que debe comenzar la limpieza pirolítica.

- Confirme pulsando *OK*.

La puerta se bloquea automáticamente. En el display aparece Inicio a las y la hora de inicio ajustada.

La tecla sensora  se ilumina en color naranja.

Hasta la hora de inicio es posible reajustar la hora de inicio con la tecla sensora .

En cuanto se alcanza el punto de la hora inicio se conecta la calefacción del interior del horno y el ventilador de refrigeración y el tiempo restante aparece en el display.

Finalizar la limpieza pirolítica

En cuanto el tiempo restante se sitúa en 0:00 h, en el display se muestra la indicación de que se desbloquea la puerta.

Una vez desbloqueada, aparece *Proceso finalizado* y se produce una señal acústica.

- Desconecte el horno.

Las señales acústica y óptica se detienen.

 **Riesgo de sufrir lesiones debido a superficies calientes.**

Una vez finalizada la pirólisis el horno está aún muy caliente. Podría quemarse al entrar en contacto con las resistencias calefactoras y el interior del horno.

Deje que se enfríen primero las resistencias calefactoras y el interior del horno antes de eliminar los restos de la limpieza pirolítica y engrasar los listones portabandejas.

- Elimine los restos de la limpieza pirolítica (p. ej. cenizas) del interior del horno y de los accesorios aptos para pirólisis, la cantidad dependerá del grado de suciedad.

Puede eliminar la mayoría de los residuos con agua caliente, detergente suave y una bayeta limpia o un paño de microfibra limpio y húmedo.

En función del grado de suciedad se puede depositar una capa visible en el cristal interior de la puerta. Puede eliminarla con un estropajo azul (indicado especialmente para la limpieza de superficies que se rayan con facilidad), una espátula para cristal o con una espiral de acero inoxidable (p. ej. Spon-tex Spirinett) y detergente suave.

Alrededor del horno a modo de junta para sellar el lado interior de la puerta se encuentra una junta de hilo de vidrio muy delicada que se puede dañar con el roce o al frotarla.

Evite limpiar la junta de hilo de vidrio.

Si se derrama zumo de frutas pueden producirse alteraciones del color permanentes en las superficies esmaltadas. Estas decoloraciones no afectan las propiedades del esmaltado.

No intente eliminar estas manchas a toda costa.

Limpeza y mantenimiento

Descalcificar

El sistema de evaporación debe descalcificarse regularmente, en función de la dureza del agua.

Puede llevar a cabo la descalcificación cuando quiera.

No obstante, al cabo de cierto número de procesos de cocción se le instará automáticamente a descalcificar el sistema de evaporación del horno para que este funcione perfectamente.

Se muestran los diez últimos procesos de cocción hasta la descalcificación y se cuenta hacia atrás. A continuación se bloquea el uso de estas funciones y de los programas automáticos con humedad.

Y solo volverán a estar disponibles después de llevar a cabo la descalcificación. Se pueden seguir utilizando todas las demás funciones y programas automáticos sin humedad.

Desarrollo de un proceso de descalcificación

Una vez haya iniciado la descalcificación, debe completar el proceso, no puede interrumpirlo.

La descalcificación dura unos 90 minutos y se desarrolla por etapas:

1. Preparación de la descalcificación
2. Aspiración del producto para la descalcificación
3. Fase de actuación
4. Proceso de aclarado 1.
5. Proceso de aclarado 2.
6. Proceso de aclarado 3.
7. Evaporación de agua restante

Preparación de la descalcificación

Necesitará un recipiente con una capacidad aproximada de 1 litro.

El horno se suministra con un tubo de plástico con ventosa para no tener que mantener el recipiente con este líquido debajo del tubo de llenado.

Para obtener un buen resultado de limpieza de su horno, le recomendamos que utilice las pastillas para la descalcificación creadas por Miele.

Consejo: Podrá adquirir más pastillas en distribuidores especializados de Miele, la tienda online de Miele o a través del Servicio Post-venta.

EL resto de productos descalcificadores que, además de ácido cítrico, también contienen otros ácidos y/o tienen otras sustancias indeseadas como p. ej. cloruros, podrían dañar el aparato.

Asimismo, tampoco se podría garantizar la eficacia exigida si no se mantiene la concentración de la solución descalcificadora.

- Llene el recipiente con aprox. 600 ml de agua potable fría y disuelva una pastilla para la descalcificación.

Llevar a cabo la descalcificación

- Seleccione Otros.
- Seleccione Descalcificar.

Si las funciones y los programas automáticos con humedad ya estaban bloqueados, puede iniciar el proceso de descalcificación de forma inmediata confirmando con *OK*.

- Introduzca la bandeja Universal hasta el tope en el nivel más alto para recoger el producto descalcificador después de su uso. Confirme la indicación pulsando en **OK**.

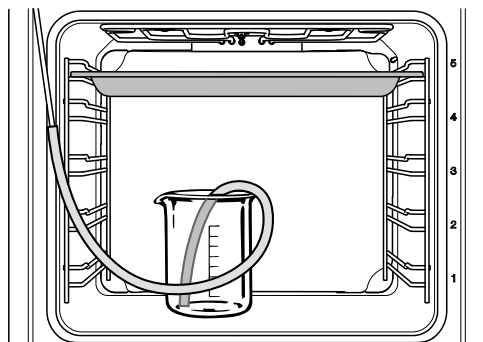

- Coloque el recipiente con el líquido descalcificador en la base del interior del horno.
- Fije un extremo del tubo de plástico al tubo de llenado. Introduzca el otro extremo hasta el fondo del recipiente con el producto para la descalcificación y asegúrelo al recipiente con la ventosa.
- Confirme pulsando **OK**.

Comienza el proceso de aspiración. Se pueden oír ruidos de la bomba.

Puede interrumpir o continuar el proceso de aspiración en cualquier momento seleccionando **OK**.

La cantidad de producto descalcificador que se aspira realmente puede ser menor que la solicitada, de forma que en el recipiente queda un resto.

Se muestra una indicación de que el proceso de aspiración ha finalizado.

- Confirme pulsando **OK**.

Empieza la **fase de actuación**. Puede observar el transcurso del tiempo.

- Deje el recipiente en el interior del horno, incluida la conexión por manguera con el tubo de llenado, y añada aprox. 300 ml de agua, ya que el sistema aspira algo más de líquido durante la fase de actuación.

Cada 5 minutos el sistema vuelve a absorber líquido. Se pueden oír ruidos de la bomba.

La iluminación del interior del horno y el ventilador de refrigeración se mantienen conectados durante todo el proceso.

Al finalizar la fase de actuación se emite una señal acústica.

Aclarar el sistema de evaporación después de la fase de actuación

Después de la fase de actuación se debe enjuagar el sistema de evaporación para eliminar los restos de descalcificador.

Para tal fin se bombea tres veces aprox. 1 l de agua a través del sistema de evaporación y esta se recoge en la bandeja Universal.

- Extraiga la bandeja Universal con el líquido descalcificador recogido, vacíela e introdúzcala de nuevo en el nivel de bandeja más alto.
- Extraiga la manguera de plástico del recipiente.
- Extraiga el recipiente, enjuáguelo bien y llénelo con aprox. 1 l de agua fría del grifo.
- Vuelva a introducir el recipiente en el interior del horno y fije la manguera de plástico al recipiente.
- Confirme pulsando **OK**.

Se inicia el proceso de aspiración para el **primer proceso de aclarado**.

El agua pasa por el sistema de evaporación y se recoge en la bandeja Universal.

Limpieza y mantenimiento

Se muestran las indicaciones sobre la preparación del **segundo proceso de aclarado**.

- Extraiga la bandeja Universal con el líquido descalcificador recogido, vacíela e introdúzcala de nuevo en el nivel de bandeja más alto.
- Extraiga la manguera de plástico del recipiente y llene este último con aprox. 1 l de agua fría del grifo.
- Vuelva a introducir el recipiente en el interior del horno, fije la manguera de plástico al recipiente y cierre la puerta.
- Confirme pulsando *OK*.
- Proceda de igual modo para el **tercer proceso de aclarado**.

Durante la evaporación del agua restante deje la bandeja Universal con el agua recogida durante el tercer proceso de aclarado en el interior del horno.

Evaporar el agua restante

Después del tercer proceso de aclarado se inicia la evaporación de restos de agua.

- Extraiga el recipiente y la manguera del interior del horno.
- Cierre la puerta.
- Confirme pulsando *OK*.

 Peligro de sufrir lesiones por el vapor.

El vapor de agua puede provocar escaldaduras.

No abra la puerta durante la evaporación de los restos de agua.

La calefacción del interior del horno se conecta y se muestra la duración de la evaporación del agua restante.

La duración se corrige automáticamente en función de la cantidad real de agua restante que existe.

Finalizar el proceso de descalcificación

Al final de la evaporación del agua restante aparece una ventana informativa con indicaciones sobre la limpieza después del proceso de descalcificación.

- Confirme pulsando *OK*.

Se emite una señal acústica y aparece *Listo*.

- Utilice la tecla *Conexión/Desconexión*  para desconectar el horno.

 Riesgo de sufrir daños debido a superficies calientes.

El horno se calienta durante el funcionamiento. Podría quemarse al entrar en contacto con las resistencias calefactoras, el interior o los accesorios.

Antes de realizar cualquier tipo de limpieza manual, deje enfriar los elementos calefactores, el interior del horno y los accesorios.

- Retire la bandeja Universal con el líquido que haya recogido.
- Elimine finalmente los posibles restos de humedad y de producto para la descalcificación del interior del horno ya frío.
- Cierre la puerta una vez se haya secado el interior del aparato.

Desmontar la puerta

La puerta pesa aprox. 10kg.



La puerta está unida a las bisagras mediante soportes.

Antes de poder retirar la puerta de estos soportes es necesario desbloquear los estribos de bloqueo en ambas bisagras de la puerta.

- Abra la puerta completamente.

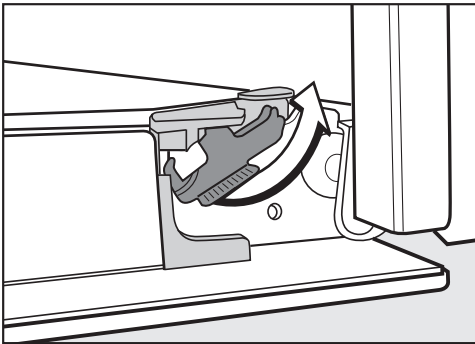

- Desbloquee los estribos de bloqueo girándolos hasta el tope.

En caso de montar erróneamente la puerta, el horno podría resultar dañado.

No tire de la puerta en sentido horizontal para sacarla de los soportes, ya que golpeará contra el horno.

No tire nunca de los soportes del tirador de la puerta porque podrían romperse.

- Cierre la puerta hasta el tope.

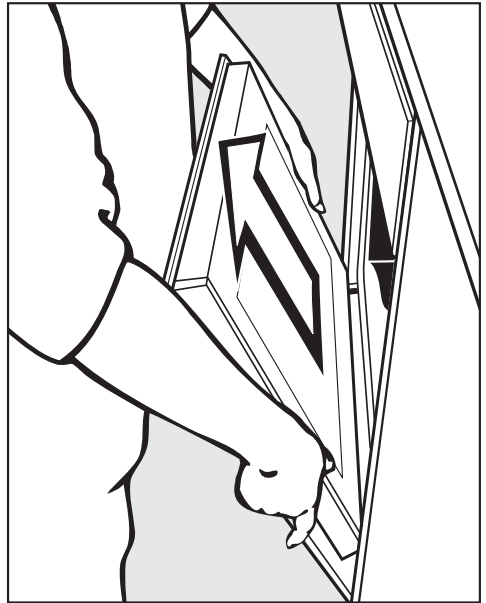

- Sujete la puerta lateralmente y tire hacia arriba de ambos soportes a la vez. Tenga en cuenta que la puerta no sufra daños al retirarla.

Desmontar la puerta

La puerta está compuesta por un sistema abierto con 4 cristales con un revestimiento parcialmente termorreflectante.

Limpieza y mantenimiento

Durante el funcionamiento, entra aire adicional, a fin de que el cristal exterior permanezca frío.

Si se hubieran depositado residuos en el espacio situado entre los cristales podrá desmontar la puerta para limpiar las caras interiores de los cristales.

El cristal podría quebrarse debido a los arañazos.

En ningún caso utilice productos de limpieza abrasivos, estropajos o cepillos ni espátulas metálicas afiladas.

Tenga en cuenta también los consejos para la limpieza del frontal del horno.

Las caras individuales de los cristales de la puerta están revestidas de forma diferente. Las caras orientadas hacia el interior del horno son termoreflactantes.

En caso de montar los cristales de la puerta de forma errónea, el horno podría resultar dañado.

Después de la limpieza, monte los cristales de la puerta en la posición correcta.

La superficie de los perfiles de aluminio podría resultar dañada por el producto para la limpieza del horno.

Limpie los componentes con agua caliente, detergente suave y una bayeta limpia o con un paño de microfibras limpio y húmedo.

En caso de caerse, los cristales de la puerta podrían romperse.

Colóquelos en un lugar seguro.

 Peligro de lesiones por cierre de la puerta.

La puerta puede cerrarse de golpe en caso de desmontarla estando colocada.

Desmonte siempre la puerta antes de desmontar los cristales.

- Coloque el cristal de la puerta sobre una superficie blanda (p. ej. un paño de cocina) para evitar arañazos. Es conveniente colocar el tirador junto al borde de la mesa para que el cristal de la puerta quede plano y no pueda romperse durante la limpieza.

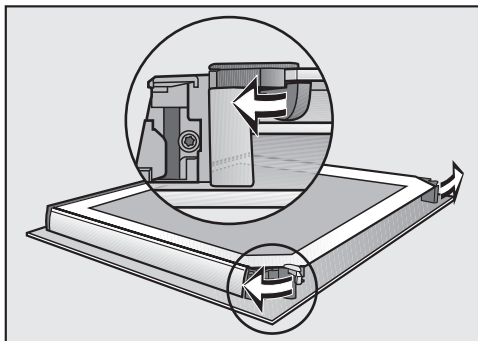

- Abra ambas sujeciones de los cristales de la puerta hacia fuera con un movimiento giratorio.

Desmonte consecutivamente el cristal interior de la puerta y los dos cristales centrales de la misma:

Limpieza y mantenimiento

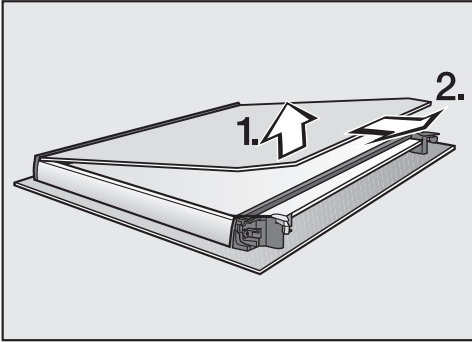

- Levante **ligeramente** el cristal inferior de la puerta y extráigalo del listón de plástico.

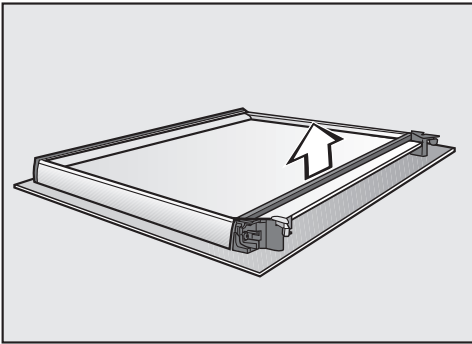

- Retire la junta.

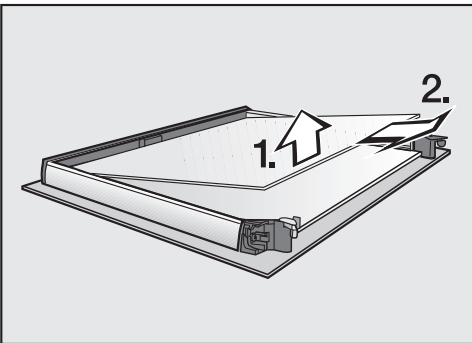

- Levante el cristal superior de los dos cristales de la puerta ligeramente y retírelo.

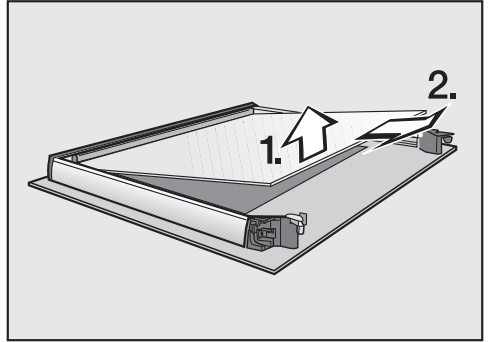

- Levante el cristal inferior de los dos cristales centrales de la puerta ligeramente y retírelo.
- Limpie los cristales de la puerta y el resto de componentes con agua caliente, detergente suave y una bayeta limpia o con un paño de microfibras limpio y húmedo.
- Seque las piezas con un paño suave.

A continuación, vuelva a montar la puerta con cuidado:

Los dos cristales centrales de la puerta son idénticos. El número de material está impreso en los cristales de la puerta para orientarse a la hora de realizar el montaje correcto.

- Coloque el cristal inferior de los dos cristales centrales de la puerta de forma que se pueda leer el número de material (es decir, no a la inversa).

Limpeza y mantenimiento

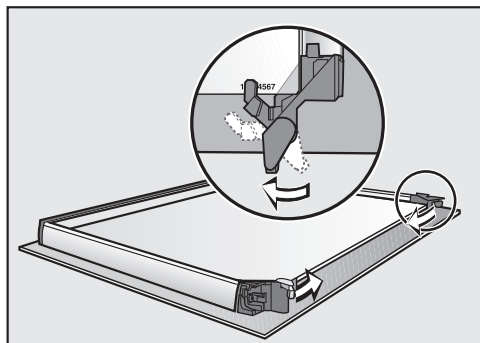

- Gire las sujeciones de los cristales de la puerta hacia el interior de forma que queden sobre el cristal inferior de los dos cristales centrales.
- Coloque el cristal superior de los dos cristales centrales de la puerta de forma que se pueda leer el número de material (es decir, no a la inversa). El cristal de la puerta debe estar colocado sobre las sujeciones.

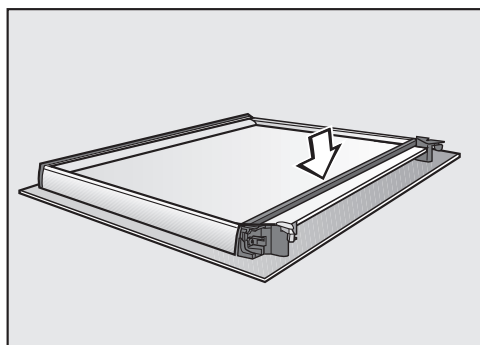

- Coloque la junta.

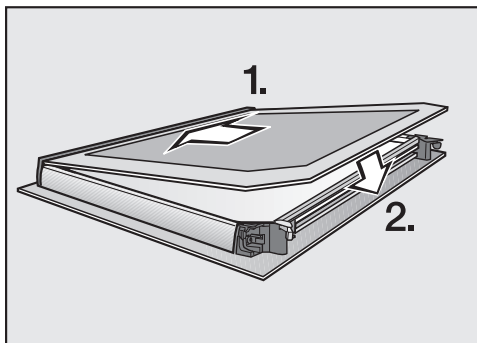

- Introduzca el cristal interior de la puerta con el lado impreso en mate mirando hacia abajo en el listón de plástico y colóquelo entre las sujeciones.

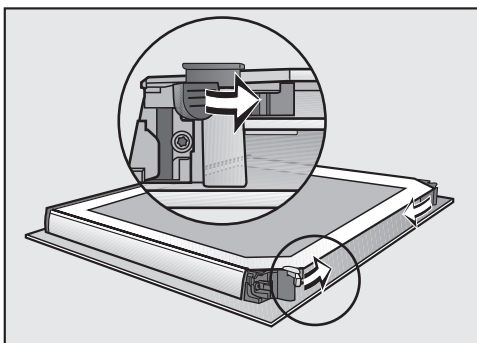

- Cierre ambas sujeciones de los cristales de la puerta con un movimiento giratorio hacia fuera.

La puerta vuelve a estar montada.

Montaje de la puerta

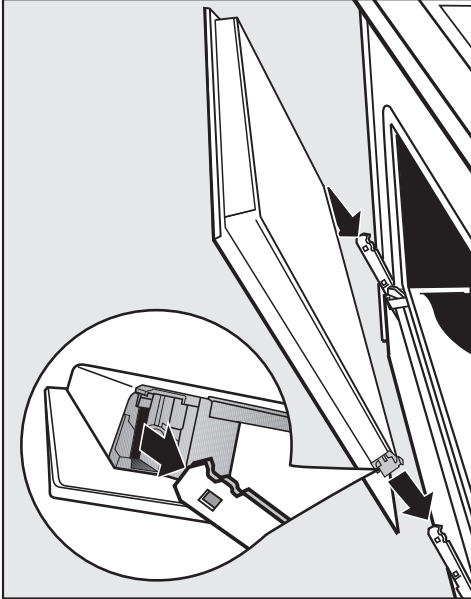

- Sujete la puerta lateralmente y colóquela en los soportes de las bisagras. Tenga en cuenta que la puerta no sufra daños al retirarla.
- Abra la puerta completamente.

Si los estribos no están bloqueados, la puerta puede soltarse de los soportes y resultar dañada. Es imprescindible que bloquee los estribos de nuevo.

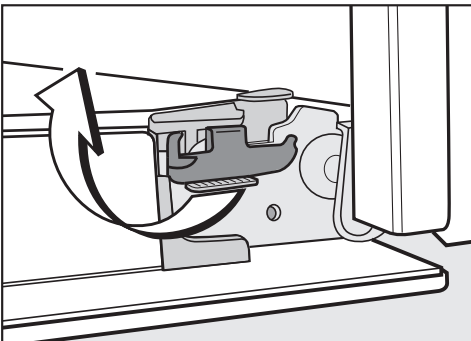

- Bloquee los estribos de nuevo, girando hasta el tope en posición horizontal.

Desmontaje de los listones portabandejas con guías FlexiClip

Es posible desmontar los listones portabandejas con las guías FlexiClip (en caso de estar disponibles).

Si desea desmontar antes las guías FlexiClip por separado, siga las indicaciones que aparecen en el capítulo «Dotación», apartado «Montaje y desmontaje de las guías FlexiClip».

⚠ Riesgo de sufrir daños debido a superficies calientes.

El horno se calienta durante el funcionamiento. Podría quemarse al entrar en contacto con las resistencias calefactoras, el interior o los accesorios.

Antes de desmontar los listones portabandejas, deje enfriar los elementos calefactoras, el interior del horno y los accesorios.

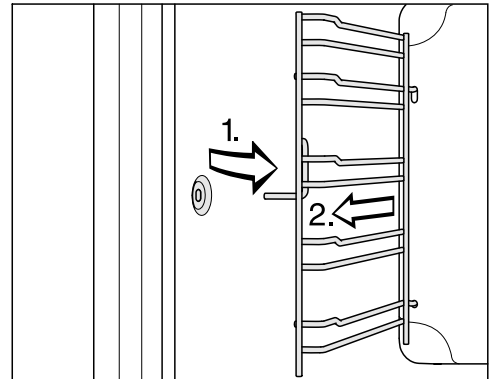

- Retire los listones portabandejas de los soportes (1.) y extráigalos (2.).

El **montaje** se realiza en el orden inverso.

- Monte las diferentes partes cuidadosamente.

Limpeza y mantenimiento

Abatir el elemento calefactor de bóveda / grill

En caso de que la parte superior del interior del horno esté muy sucia, es posible abatir el elemento calefactor de bóveda y grill para su limpieza. Limpie de forma regular el techo del interior del horno con un paño húmedo o con la parte áspera de un estropajo azul apto para la limpieza sin rayar.

 Riesgo de sufrir daños debido a superficies calientes.

El horno se calienta durante el funcionamiento. Podría quemarse al entrar en contacto con las resistencias calefactoras, el interior o los accesorios.

Antes de realizar cualquier tipo de limpieza manual, deje enfriar los elementos calefactores, el interior del horno y los accesorios.

El esmalte de la base del interior del horno puede resultar dañado en caso de caer una tuerca.

Como medida de protección, coloque p. ej. un paño en el suelo del interior del horno.

- Desmonte los listones portabandejas.

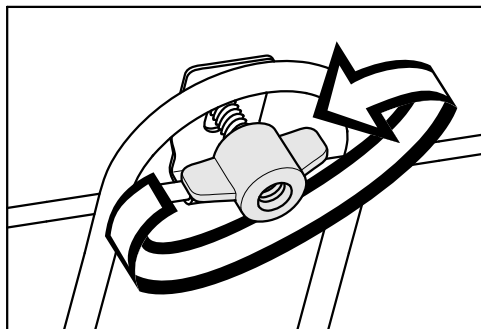

- Suelte las tuercas de mariposa.

La resistencia calefactora de bóveda y grill podría resultar dañada.

No presione la resistencia calefactora de bóveda y grill hacia abajo a la fuerza.

- Pliegue hacia abajo con mucho cuidado el elemento calefactor de bóveda y grill.



Así queda accesible la parte superior del horno.

- Limpie el techo del horno con agua caliente, detergente suave y una bayeta limpia o con un paño de microfibras limpio y húmedo.
- Una vez limpia, pliegue hacia arriba la resistencia de bóveda y grill.
- Atornille las tuercas de mariposa.
- Monte los listones portabandejas.



La mayor parte de las anomalías que se producen en el día a día las podrá solucionar usted mismo. En muchos casos se puede ahorrar tiempo y dinero, ya que evitará la intervención del Servicio Posventa.

Consulte el apartado "Asistencia técnica Miele" de nuestra web, www.miele.es, donde encontrará información sobre cómo subsanar las averías usted mismo.

Las siguientes tablas le ayudarán a encontrar las causas de un fallo o error, y corregirlo.

Problema	Causa y solución
El display está oscuro.	<p>Está seleccionado el ajuste Hora Indicación Off. Por eso, cuando el horno está apagado, el display permanece oscuro.</p> <ul style="list-style-type: none"> ■ En cuanto se conecte el horno, aparece el menú principal. Si quiere visualizar prolongadamente la hora, seleccione el ajuste Hora Indicación On. <p>El horno no tiene corriente.</p> <ul style="list-style-type: none"> ■ Compruebe si la clavija encaja correctamente en la base del enchufe. ■ Compruebe si se ha disparado el fusible de la instalación eléctrica. Llame a un técnico electricista o al Servicio Post-venta Miele.
No se oye ninguna señal acústica.	<p>Las señales acústicas están desconectadas o ajustadas con un volumen muy bajo.</p> <ul style="list-style-type: none"> ■ Conecte las señales acústicas o suba el volumen con el ajuste Volumen Señales acústicas.
El interior del horno no se calienta.	<p>El modo Exposición está activado. Es posible seleccionar puntos del menú en el display y teclas sensoras pero la calefacción del interior del horno no funciona.</p> <ul style="list-style-type: none"> ■ Desactive el modo exposición con el ajuste Distribuidor Modo exposición Off.
Bloqueo puesta func.  aparece en el display al conectarlo.	<p>El bloqueo de puesta en funcionamiento  está conectado.</p> <ul style="list-style-type: none"> ■ Confirme pulsando <i>OK</i>. <p>Aparece Pulsar «OK» durante 6 s.</p> <ul style="list-style-type: none"> ■ Desactive el bloqueo de puesta en funcionamiento para un proceso de cocción, pulsando la tecla sensora <i>OK</i> durante al menos 6 segundos. ■ Si desea desconectar permanentemente el bloqueo de puesta en funcionamiento, seleccione el ajuste Seguridad Bloqueo puesta func.  Off.



¿Qué hacer si ...?

Problema	Causa y solución
<p>Las teclas sensoras no reaccionan.</p>	<p>Ha seleccionado el ajuste Display QuickTouch Off. Por eso no reaccionan las teclas sensoras con el horno apagado.</p> <ul style="list-style-type: none"> ■ Una vez esté conectado, las teclas sensoras reaccionan. Seleccione el ajuste Display QuickTouch On, si desea que las teclas sensoras reaccionen siempre incluso cuando el horno está desconectado. <p>El horno no está enchufado.</p> <ul style="list-style-type: none"> ■ Compruebe que la clavija encaje correctamente. ■ Compruebe si se ha disparado el fusible de la instalación eléctrica. Llame a un técnico electricista o al Servicio Post-venta Miele. <p>Se ha producido un problema en la electrónica.</p> <ul style="list-style-type: none"> ■ Pulse la tecla Conexión/Desconexión  hasta que se desconecte el display y el horno se inicie de nuevo.
<p>En el display aparece Corte de corriente.</p>	<p>Se ha producido un corte breve del suministro eléctrico. Debido al cual se ha visto interrumpido el proceso de cocción en marcha.</p> <ul style="list-style-type: none"> ■ Desconecte y vuelva a conectar el horno. ■ Inicie de nuevo el proceso de cocción.
<p>En el display aparece 12:00.</p>	<p>Se ha producido un corte del suministro eléctrico que ha durado más de 150 horas.</p> <ul style="list-style-type: none"> ■ Vuelve a ajustar la hora y la fecha.
<p>En el display aparece Dur. máx. funcion. sup..</p>	<p>Se ha utilizado el horno durante un tiempo excepcionalmente largo. Se activó la desconexión de seguridad.</p> <ul style="list-style-type: none"> ■ Confirme pulsando <i>OK</i>. <p>A continuación, el aparato vuelve a estar disponible para el funcionamiento.</p>
<p> Anomalía F32 aparece en el display.</p>	<p>El bloqueo de la puerta para la limpieza pirolítica no cierra.</p> <ul style="list-style-type: none"> ■ Desconecte y vuelva a conectar el horno. A continuación, inicie de nuevo la limpieza pirolítica deseada. ■ Si se muestra de nuevo el consejo, avise al Servicio Post-venta.

Problema	Causa y solución
<p> Anomalía F33 aparece en el display.</p>	<p>El bloqueo de la puerta para la limpieza pirolítica no abre.</p> <ul style="list-style-type: none"> ■ Desconecte y vuelva a conectar el horno. ■ Si no se abre el bloqueo de la puerta, avise al Servicio Post-venta.
<p>Anomalía y un código de anomalía no registrado aquí aparecen en el display.</p>	<p>Se trata de un problema que no podrá solucionar usted mismo.</p> <ul style="list-style-type: none"> ■ Póngase en contacto con el Servicio Post-Venta de Miele.
<p>Después de seleccionar la función Descalcificar en el display, aparece Función no disponible en este momento..</p>	<p>El sistema de evaporación está defectuoso.</p> <ul style="list-style-type: none"> ■ Póngase en contacto con el Servicio Post-Venta de Miele.
<p>Durante un programa con humedad, no se aspira el agua.</p>	<p>El modo Exposición está activado. Es posible seleccionar puntos del menú en el display y teclas sensoras pero la bomba del sistema de evaporación no funciona.</p> <ul style="list-style-type: none"> ■ Desactive el modo Demo en Ajustes Distribuidor Modo exposición Off. <p>La bomba del sistema de evaporación está defectuosa.</p> <ul style="list-style-type: none"> ■ Póngase en contacto con el Servicio Post-Venta de Miele.
<p>Después de un proceso de cocción, se pueden oír ruidos.</p>	<p>Después de un proceso de cocción, el ventilador permanece conectado (ver capítulo «Ajustes», apartado «Funcionamiento posterior del ventilador»).</p>
<p>El horno se ha desconectado automáticamente.</p>	<p>El horno se desconecta automáticamente para ahorrar energía, cuando después de conectar el horno o después de finalizar un proceso de cocción no se vuelve a realizar ninguna acción durante cierto tiempo.</p> <ul style="list-style-type: none"> ■ Vuelva a conectar el horno.

¿Qué hacer si ...?

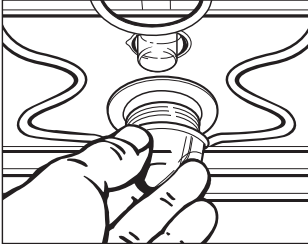
Problema	Causa y solución
<p>La tarta/la repostería no está hecha, a pesar de haber introducido el tiempo que se indica en las tablas de cocción.</p>	<p>La temperatura seleccionada es diferente a la que se indica en la receta.</p> <ul style="list-style-type: none"> ■ Seleccione la temperatura adecuada para su receta. <p>Las cantidades de los ingredientes son diferentes a las de la receta.</p> <ul style="list-style-type: none"> ■ Compruebe si se ha modificado la receta. En caso de haber añadido más líquido o más huevos la masa queda más húmeda y necesita un tiempo de horneado más largo.
<p>La tarta / la repostería no tiene un horneado homogéneo.</p>	<p>Se ha seleccionado una temperatura o un nivel incorrecto.</p> <ul style="list-style-type: none"> ■ Siempre puede producirse un dorado ligeramente diferente. Sin embargo, en caso de que la diferencia sea grande, compruebe que ha seleccionado una temperatura y un nivel correctos. <p>El material o el color del molde no son adecuados al tipo de función.</p> <ul style="list-style-type: none"> ■ Los moldes de colores claros no son aptos para la función Bóveda y solera . Utilice moldes mate, oscuros.
<p>Las guías telescópicas FlexiClip se introducen o se extraen con dificultad.</p>	<p>No hay suficiente grasa en el rodamiento de bola de las guías telescópicas FlexiClip.</p> <ul style="list-style-type: none"> ■ Engrase el rodamiento de bola con el lubricante especial de Miele. <p>Tan solo este lubricante es apto para las temperaturas altas que se general en el interior del horno. Otros podrían aglutinarse por el calor y atascar las guías telescópicas FlexiClip. Es posible conseguirlo a través de un distribuidor especializado de Miele o del Servicio Post-venta de Miele.</p>
<p>Después de la limpieza pirolítica aún queda suciedad en el horno.</p>	<p>Durante la limpieza pirolítica la suciedad se quema y queda reducida a cenizas.</p> <ul style="list-style-type: none"> ■ Le recomendamos que elimine las cenizas con agua caliente, detergente suave y una bayeta limpia o un paño de microfibra limpio y húmedo. <p>Si continúa habiendo mucha suciedad, lleve a cabo otra limpieza pirolítica, en este caso más larga.</p>

Problema	Causa y solución
<p>La iluminación del aparato se desconecta después de un tiempo breve.</p>	<p>Ha seleccionado el ajuste Iluminación «On» durante 15 s.</p> <ul style="list-style-type: none"> ■ Si desea conectar la iluminación del interior del horno durante todo el proceso de cocción, seleccione el ajuste Iluminación On.
<p>La iluminación del interior está desconectada.</p>	<p>Ha seleccionado el ajuste Iluminación Off.</p> <ul style="list-style-type: none"> ■ Al seleccionar la tecla sensora  se conecta la iluminación del interior del horno durante 15 segundos. ■ Si lo desea, seleccione el ajuste Iluminación On o «On» durante 15 s.
<p>La iluminación del aparato no se conecta.</p> 	<p>La lámpara halógena está defectuosa.</p> <div style="border: 1px solid gray; padding: 5px; margin-bottom: 10px;"> <p> Riesgo de sufrir daños debido a superficies calientes.</p> <p>El horno se calienta durante el funcionamiento. Podría quemarse al entrar en contacto con las resistencias calefactoras, el interior o los accesorios.</p> <p>Antes de realizar cualquier tipo de limpieza manual, deje enfriar los elementos calefactores, el interior del horno y los accesorios.</p> </div> <ul style="list-style-type: none"> ■ Desconecte el horno de la red eléctrica. Desconecte la clavija de conexión o desconecte el fusible de la instalación doméstica. ■ Suelte la cubierta de la lámpara con un cuarto de vuelta hacia la izquierda y extráigala de la carcasa con la junta anular hacia abajo. ■ Sustituya la lámpara halógena (Osram 66725AM/A, 230 V, 25 W, zócalo G9). ■ Coloque de nuevo la cubierta de la lámpara con la junta anular en la carcasa y fíjela con un giro a la derecha. ■ Vuelva a conectar el horno a la red eléctrica.

Servicio Posventa

Consultar el apartado "Asistencia técnica Miele" de nuestra web, www.miele.es, para obtener información sobre la resolución de problemas y las piezas de repuesto de Miele.

Contacto en caso de anomalías

En caso de anomalías, que no pueda solucionar usted mismo, informe p. ej. a su distribuidor Miele o al Servicio Post-venta de Miele.

Es posible concertar una cita con el Servicio Posventa a través de nuestra página web.

Al final de este documento encontrará el número de teléfono del Servicio Posventa de Miele.

El Servicio técnico necesitará saber la denominación del aparato y el número de fabricación (fab./SN/nº). Encontrará ambos datos en la placa de características.

Encontrará esta información en la placa de características: abra la puerta del aparato y localícela en el marco frontal.

Garantía

La duración de la garantía es de 3 años. Encontrará más información en las condiciones de la garantía incluidas en el suministro.

Medidas de empotramiento

Las medidas se indican en mm.

Empotramiento en un armario alto o inferior

Si tiene previsto montar el horno debajo de una placa de cocción, observe las indicaciones de montaje de la placa de cocción, así como la altura de empotramiento de la misma.

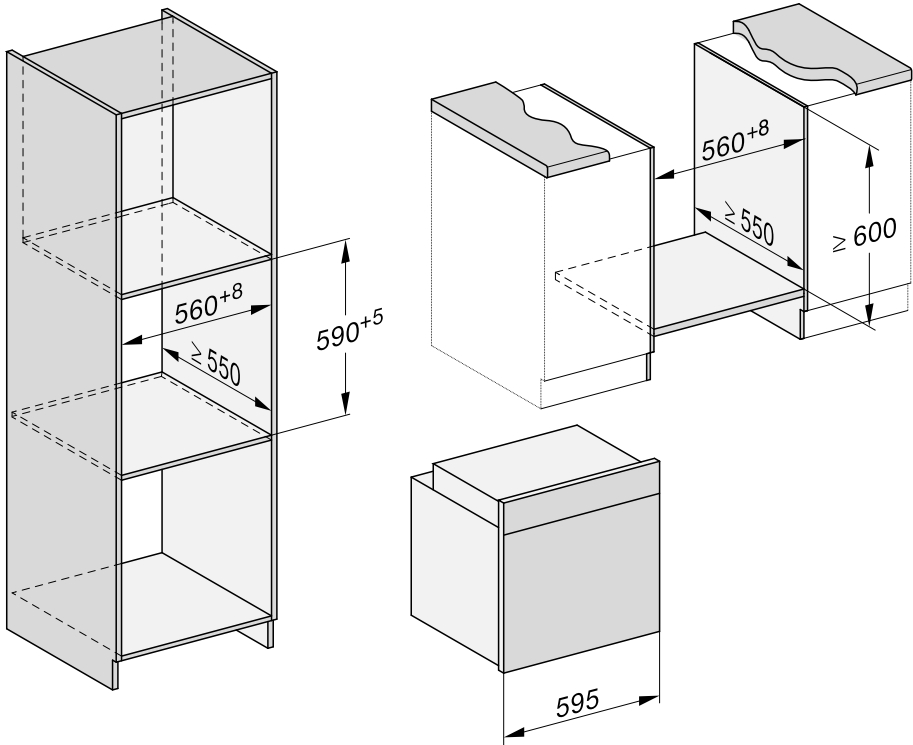

Instalación

Vista lateral

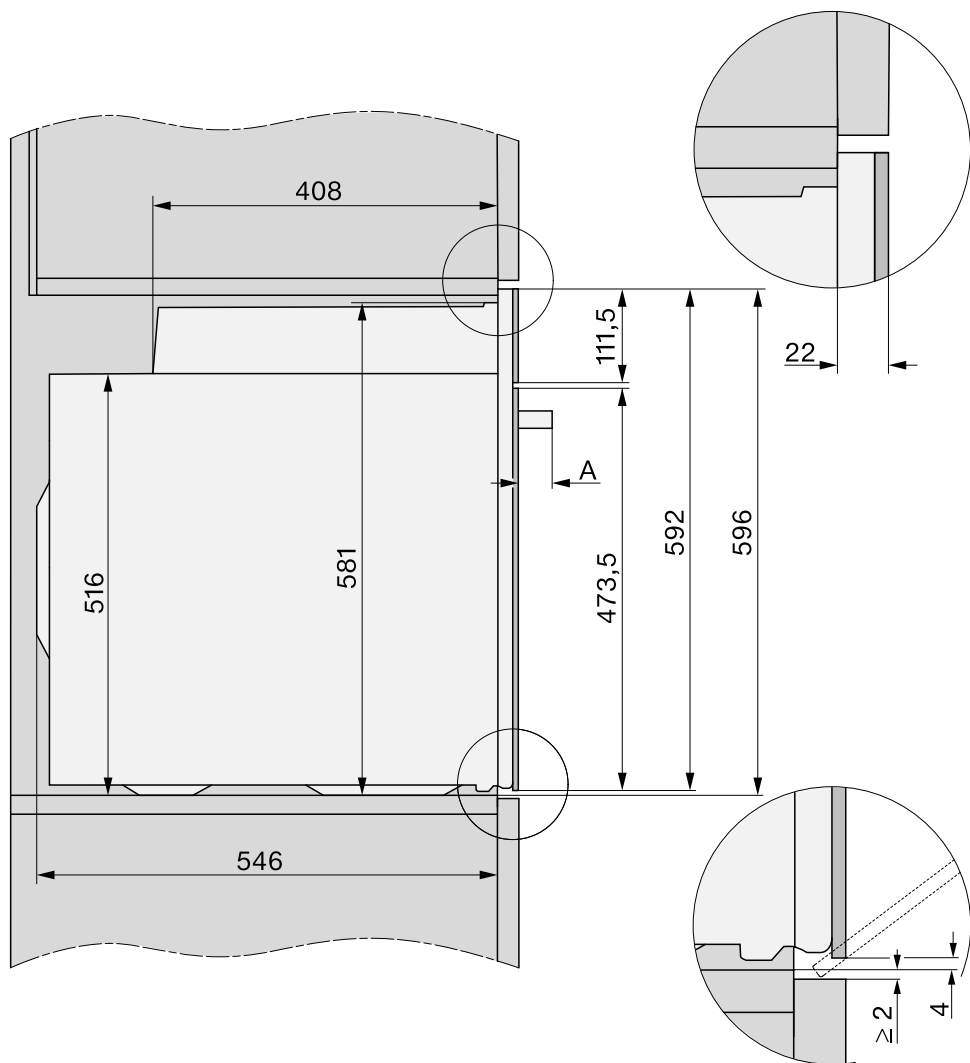

- A** H 71xx: 43 mm
H 72xx: 47 mm

Conexiones y ventilación

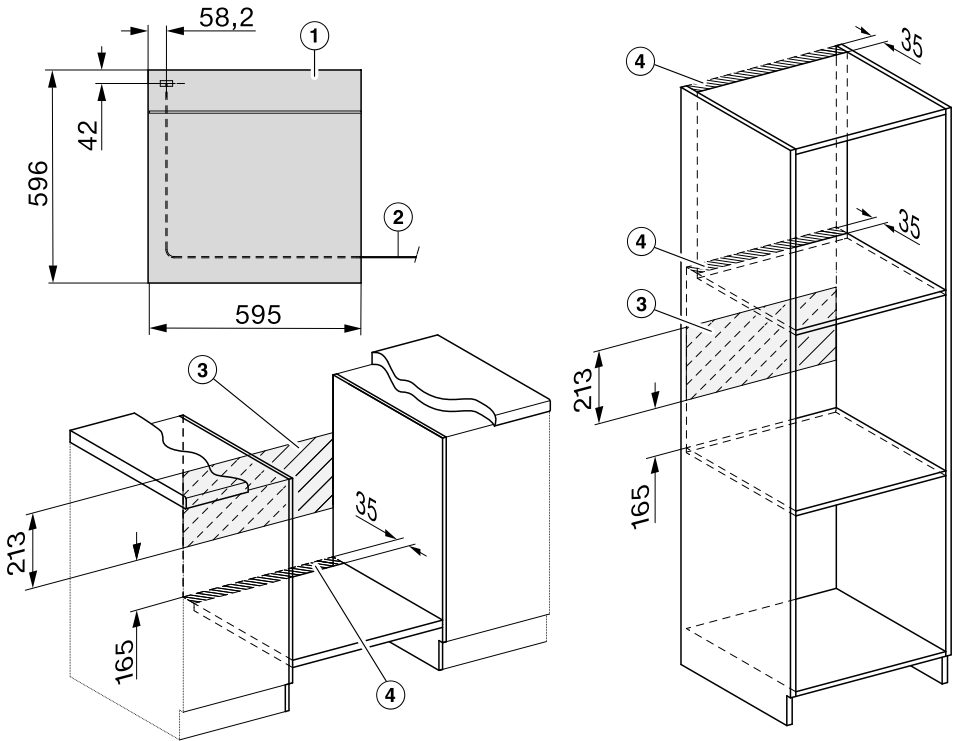

- ① Vista desde la parte delantera
- ② Longitud del cable de conexión a la red = 1.500 mm
- ③ Sin conexión en esta zona
- ④ Recorte para ventilación mín. 150 cm²

Instalación

Montaje del horno

Para garantizar un funcionamiento correcto, no utilice el horno antes de montarlo.

Para funcionar correctamente, el horno necesita suficiente aire de refrigeración. Ese aire de refrigeración no debe calentarse en exceso a causa de otras fuentes de calor (p. ej. hornos combustibles sólidos).

Al realizar el montaje es imprescindible tener en cuenta:

Asegúrese de que el entrepaño sobre el que se coloque el horno, no quede ajustado a la pared.

No monte ningún listón de protección térmica en las paredes laterales del hueco de empotramiento.

- Conecte el horno a la red eléctrica.

Si traslada el horno tirando del tirador, la puerta podría resultar dañada. Para trasladarlo utilice los huecos de agarre situados a ambos lados de la carcasa.

Antes del montaje, es también conveniente desmontar la puerta y extraer los accesorios (ver capítulo «Limpieza y mantenimiento», apartado «Desmontar la puerta»). Eso aligerará el peso del horno al introducirlo en el armario inferior, evite en todo momento desplazarla tirando del tirador.

- Introduzca el horno en el armario de alojamiento y nivélelo.
- En caso de que no la haya desmontado, abra la puerta.

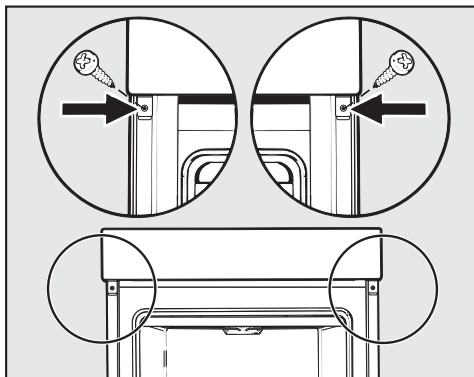

- Fije el horno con los tornillos adjuntos a las paredes laterales del armario de alojamiento.
- Monte de nuevo la puerta si es necesario (véase el capítulo «Limpieza y mantenimiento», apartado «Montaje de la puerta»).

Conexión eléctrica



¡Peligro de sufrir lesiones!

La realización de trabajos de instalación, mantenimiento o reparación por personal no autorizado puede ocasionar graves peligros para la seguridad del usuario, de los que Miele no se responsabiliza.

La conexión a la red eléctrica únicamente podrá realizarla un electricista cualificado que conozca y se atenga exactamente a las normativas nacionales, así como a las normas adicionales de las compañías eléctricas del lugar de emplazamiento del aparato.

La conexión solo se puede realizar a una instalación eléctrica según la norma VDE 0100.

Se recomienda la conexión de **a una toma de corriente** (según VDE 0701), ya que facilita la desconexión de la red electrónica en caso de servicio técnico.

En caso de que el enchufe no quede accesible para el usuario tras el montaje o de estar prevista **la conexión fija**, se precisará un interruptor por cada polo.

Son válidos los interruptores con una apertura de contacto de al menos 3 mm. Entre estos se encuentran los interruptores de potencia, los fusibles y los contactores (EN 60335).

Consulte los **datos de conexión** indicados en la placa de características que encontrará en la parte frontal del aparato. Estos datos deberán coincidir con los de la conexión eléctrica.

Al ponerse en contacto con Miele, aporte siempre la siguiente información:

- Denominación de modelo
- Número de fabricación
- Datos de conexión (tensión de red/frecuencia/potencia nominal máxima)

Al modificar o sustituir un cable de conexión se deberá utilizar el tipo de cable H 05 VV-F con el diámetro transversal apropiado.

Es posible el funcionamiento temporal o permanente en un sistema de suministro de energía autosuficiente o no sincronizado con la red (como redes autónomas, sistemas de respaldo). Un requisito previo para el funcionamiento es que el sistema de suministro de energía cumpla con las especificaciones de la norma EN 50160 u otra similar.

Las medidas de protección previstas en la instalación doméstica y en este producto de Miele deberán quedar también garantizadas en su función y funcionamiento tanto en funcionamiento aislado como en funcionamiento no sincronizado con la red, o bien ser sustituidas por medidas equivalentes en la instalación. Como se describe, por ejemplo, en la publicación actual de VDE-AR-E 2510-2.

Horno

El horno está equipado con un cable de conexión de 3 conductores con clavija preparado listos para la conexión a corriente alterna de 230 V, 50 Hz.







La instalación debe estar equipada con un automático de 16 A. La conexión debe realizarse exclusivamente a una base de enchufe con toma a tierra.

Potencia nominal máxima: consulte la placa de características.

Tablas de cocción

Masa batida

Pasteles/Repostería (accesorios)		Temperatura [°C]	Booster 	FlexiClip Nivel ⁵		Tiempo de cocción [min]
				+HFC:	-HFC:	
Magdalenas (1 bandeja)		150–160	–	1	2	25–35
Magdalenas (2 bandejas)		150–160	–	1+3 ³	1+3	30–40 ⁴
Pasteles pequeños (1 bandeja) *		150	–	1	2	25–35
		160 ²	–	2	3	20–30
Pasteles pequeños (2 bandejas) *		150 ²	–	1+3 ³	1+3	25–35
Bizcocho fino (parrilla, molde, 30 cm) ¹		150–160	–	1	2	60–70
		155–165 ²	–	1	2	60–70
Bizcocho mármol o de nueces (molde, 30 cm) ¹		150–160	–	1	2	55–65
		150–160	✓	1	2	60–70
Bizcocho mármol o de nueces (parrilla, molde redondo/especial para Gugelhupf, Ø 26 cm) ¹		150–160	✓	1	2	55–65
		150–160	✓	1	2	60–70
Tarta de frutas (1 bandeja)		155–165	–	1	2	40–50
		155–165	✓	1	1	55–65
Tarta de frutas (parrilla molde, Ø 26 cm) ¹		150–160	✓	1	2	55–65
		165–175 ²	–	1	2	50–60
Base para tartas (parrilla, molde, Ø 28 cm) ¹		150–160	–	1	2	25–35
		170–180 ²	–	1	2	15–25

 Función,  Temperatura,  Booster,  Nivel (+HFC: con guías FlexiClip HFC 70-C / -HFC: sin guías FlexiClip HFC 70-C),  tiempo de cocción,  Aire caliente plus,  Bóveda y solera, ✓ on, – off

* Los ajustes también son válidos para las especificaciones según EN 60350-1.

¹ Utilice un molde de repostería oscuro y mate e colóquelo en el centro sobre la parrilla.









² Precaliente el horno antes de introducir los alimentos.

³ Monte las guías telescópicas FlexiClip HFC 70-C (en caso de estar disponibles) en el último nivel.

⁴ Retire las bandejas en momentos distintos, cuando la repostería esté suficientemente dorada antes del transcurso del tiempo de cocción indicado.

Masa trabajada

Pasteles/Repostería (accesorios)		Temperatura [°C]	Booster 	FlexiClip HFC 70-C ⁵		Tiempo de cocción [min]
				+HFC:	-HFC:	
Pastas (1 bandeja)		140–150	–	1	2	25–35
		150–160	–	1	2	25–35
Pastas (2 bandejas)		140–150	–	1+3 ³	1+3	25–35 ⁴
Galletas para manga pastelera (1 bandeja) *		140	–	1	2	35–45
		160 ²	–	2	3	20–30
Galletas para manga pastelera (2 bandejas) *		140	–	1+3 ³	1+3	40–50 ⁴
Base para tartas (parrilla, molde, Ø 28 cm) ¹		150–160	–	1	2	35–45
		170–180 ²	–	1	2	20–30
Tarta de queso (parrilla, molde, Ø 26 cm) ¹		170–180	–	1	2	80–90
		150–160	–	1	2	80–90
Apple Pie (parrilla, molde desmontable, Ø 20 cm) ¹		160	–	1	2	80–100
		180	–	1	1	80–90
Tarta de manzana cubierta (parrilla, molde desmontable, Ø 26 cm) ¹		180–190 ²	–	1	2	60–70
		160–170	–	1	2	60–70
Tarta de frutas con baño de azúcar (parrilla, molde desmontable, Ø 26 cm) ¹		170–180	–	1	2	60–70
		150–160	–	1	2	55–65
Tarta de frutas con baño de azúcar (1 bandeja)		170–180	–	1	2	50–60
		160–170	–	1	2	45–55
Quiché dulce (1 bandeja)		210–220 ²	✓	–	1	55–65
		180–190	–	–	1	35–45

 Función,  Temperatura,  Booster,  nivel (+HFC: con guías FlexiClip HFC 70-C / -HFC: sin guías FlexiClip HFC 70-C),  tiempo de cocción,  Aire caliente plus,  Aire caliente Eco,  Bóveda y solera,  Cocción intensiva, ✓ on, – off

* Los ajustes también son válidos para las especificaciones según EN 60350-1.

¹ Utilice un molde de repostería oscuro y mate e colóquelo en el centro sobre la parrilla.

² Precaliente el horno antes de introducir los alimentos.

³ Monte las guías telescópicas FlexiClip HFC 70-C (en caso de estar disponibles) en el último nivel.

⁴ Retire las bandejas en momentos distintos, cuando la repostería esté suficientemente dorada antes del transcurso del tiempo de cocción indicado.

Tablas de cocción

Masa de levadura

Pasteles/Repostería (accesorios)		🌡️ [°C]	🔥↑			🕒 [min]
				+HFC:	-HFC:	
Biscocho austriaco Gugelhupf (parrilla, molde especial, Ø 24 cm) ¹		150–160	–	1	2	50–60
		160–170	–	1	2	50–60
Christstollen (pastel de Navidad alemán) (1 bandeja)		150–160	–	1	2	55–65
		160–170	✓	1	2	55–65
Tarta con copos con/sin fruta (1 bandeja)		160–170	✓	1	2	40–50
		170–180	✓	2	3	45–55
Tarta de frutas (1 bandeja)		160–170	✓	1	2	45–55
		170–180	✓	2	3	45–55
Pastelitos rellenos de manzana/cara-colas con pasas (1 bandeja)		160–170	✓	1	2	25–35
Pastelitos rellenos de manzana/cara-colas con pasas (2 bandejas)		160–170	✓	1+3 ³	1+3	30–40 ⁵
Pan blanco, sin molde (1 bandeja)		190–200	✓	1	2	30–40 ⁶
		190–200	–	1	2	30–40
Pan blanco (parrilla, molde, 30 cm) ¹		180–190	✓	1	2	30–40 ⁷
		190–200 ²	✓	1	2	30–40
Pan integral (parrilla, molde, 30 cm) ¹		190–200 ²	✓	1	2	55–65 ⁷
		200–210 ²	✓	1	2	45–55
Dejar subir la masa (parrilla)		30–35	–	– ⁴	– ⁴	–

Función, 🌡️ Temperatura, 🔥↑ Booster, nivel (+HFC: con guías FlexiClip HFC 70-C / -HFC: sin guías FlexiClip HFC 70-C), 🕒 tiempo de cocción, Aire caliente plus, Bóveda y solera, Función Clima, ✓ on, – off

- Utilice un molde de repostería oscuro y mate e colóquelo en el centro sobre la parrilla.
- Precaliente el horno antes de introducir los alimentos.
- Monte las guías telescópicas FlexiClip HFC 70-C (en caso de estar disponibles) en el último nivel.
- Coloque la parrilla sobre la base del interior del horno y ponga el recipiente encima. Según el tamaño del recipiente, puede retirar también los listones portabandejas.
- Retire las bandejas en momentos distintos, cuando la repostería esté suficientemente dorada antes del transcurso del tiempo de cocción indicado.
- Active una entrada de vapor al inicio del proceso de cocción.
- Realice las 2 entradas de vapor al comienzo del proceso de cocción.

Masa de requesón y aceite

Pasteles/Repostería (accesorios)		Temperatura [°C]	Booster	FlexiClip HFC 70-C / -HFC		Tiempo de cocción [min]
				+HFC	-HFC	
Tarta de frutas (1 bandeja)		160–170	✓	1	2	40–50
		170–180	✓	2	3	50–60
Pastelitos rellenos de manzana/cara-colas con pasas (1 bandeja)		160–170	–	2	3	25–35
Pastelitos rellenos de manzana/cara-colas con pasas (2 bandejas)		150–160	✓	1+3 ¹	1+3	25–35 ²

Función, Temperatura, Booster, nivel (+HFC: con guías FlexiClip HFC 70-C / -HFC: sin guías FlexiClip HFC 70-C), tiempo de cocción, Aire caliente plus, Bóveda y solera, ✓ on, – off

¹ Monte las guías telescópicas FlexiClip HFC 70-C (en caso de estar disponibles) en el último nivel.

² Retire las bandejas en momentos distintos, cuando la repostería esté suficientemente dorada antes del transcurso del tiempo de cocción indicado.

Tarta de bizcocho

Pasteles/Repostería (accesorios)		Temperatura [°C]	Booster	FlexiClip HFC 70-C / -HFC		Tiempo de cocción [min]
				+HFC	-HFC	
Base para tartas (2 huevos), (parrilla, molde desmontable, Ø 26 mm) ¹		160–170 ²	–	1	2	15–25
Base para tartas (4–6 huevos) (parrilla, molde desmontable, Ø 26 cm) ¹		150–160 ²	–	1	2	30–40
Bizcocho* (parrilla, molde desmontable, Ø 26 cm) ¹		180	–	1	2	25–35
		150–170 ²	–	1	2	25–45
Rollo suizo (1 bandeja)		180–190 ²	–	1	2	10–20

Función, Temperatura, Booster, Nivel (+HFC: con guías FlexiClip HFC 70-C / -HFC: sin guías FlexiClip HFC 70-C), tiempo de cocción, Aire caliente plus, Bóveda y solera, ✓ on, – off













* Los ajustes también son válidos para las especificaciones según EN 60350-1. Monte las guías telescópicas FlexiClip HFC 70-C (en caso de estar disponibles).







¹ Utilice un molde de repostería oscuro y mate e colóquelo en el centro sobre la parrilla.

² Precaliente el horno antes de introducir los alimentos.

Tablas de cocción

Masa cocida, masa de hojaldre, merengues

Pasteles/Repostería (accesorios)		 [°C]		 ⁵ ₁		 [min]
				+HFC:	-HFC:	
Profiteroles (1 bandeja)		160–170	–	1	2	30–40 ²
Empanadillas (1 bandeja)		180–190	–	1	2	20–30
Empanadillas (2 bandejas)		180–190	–	1+3 ¹	1+3	20–30 ³
Almendrados (1 bandeja)		120–130	–	1	2	25–50
Almendrados (2 bandejas)		120–130	–	1+3 ¹	1+3	25–50 ³
Merengues (1 bandeja, 6 unidades de Ø 6 cm)		80–100	–	1	2	120–150
Merengues (2 bandejas, cada una de 6 unidades de Ø 6 cm)		80–100	–	1+3 ¹	1+3	150–180

 Función,  Temperatura,  Booster, ⁵₁ Nivel (+HFC: con guías FlexiClip HFC 70-C / -HFC: sin guías FlexiClip HFC 70-C),  tiempo de cocción,  Función Clima,  Aire caliente plus, ✓ on, – off

- ¹ Monte las guías telescópicas FlexiClip HFC 70-C (en caso de estar disponibles) en el último nivel.
- ² Realice una entrada de vapor manualmente 8 minutos después del comienzo del proceso de cocción.
- ³ Retire las bandejas en momentos distintos, cuando la repostería esté suficientemente dorada antes del transcurso del tiempo de cocción indicado.

Tentempiés

Alimento (accesorios)		Temperatura [°C]	Booster 	Nivel 5 		Tiempo de cocción [min]
				+HFC:	-HFC:	
Quiche (1 bandeja)		220–230 ¹	✓	–	1	35–45
		180–190	–	–	1	30–40
Tarta de cebolla (1 bandeja)		180–190 ¹	✓	1	2	25–35
		170–180	–	1	2	30–40
Pizza, masa de levadura (1 bandeja)		170–180	✓	1	2	25–35
		210–220 ¹	–	1	2	20–30
Pizza, masa de aceite y requesón (1 bandeja)		170–180	✓	1	2	25–35
		190–200 ¹	✓	1	2	25–35
Pizza congelada, preheada (parrilla)		200–210	–	1	2	20–25
Tostada* (parrilla)		300	–	–	3	5–8
Gratinados (p. ej. tostas) (parrilla sobre bandeja Universal)		275 ²	–	2	3	3–6
Parrillada de verduras (parrilla sobre la bandeja universal)		275 ²	–	3	4	5–10 ³
		250 ²	–	3	3	5–10 ³
Ratatouille (1 bandeja Universal)		180–190	–	2	2	40–60

Función, Temperatura, Booster, Nivel 5 (+HFC: con guías FlexiClip HFC 70-C / -HFC: sin guías FlexiClip HFC 70-C), Tiempo de cocción, Bóveda y solera, Cocción intensiva, Aire caliente plus, Aire caliente Eco, Grill grande, Grill con aire, ✓ on, – off

* Los ajustes también son válidos para las especificaciones según EN 60350-1.



















¹ Precaliente el horno antes de introducir los alimentos.











² Precaliente el horno 5 minutos antes de introducir los alimentos.

³ Gire preferentemente el alimento cuando haya transcurrido la mitad del tiempo.

Tablas de cocción

Carne de vacuno















Alimento (accesorios)		 [°C]		 5	 [min]	 10 [°C]
Estofado de vacuno, aprox. 1 kg (bandeja para asar con tapa)	 2	150–160 ³	✓	2 ⁶	120–130 ⁷	–
	 2	170–180 ³	✓	2 ⁶	120–130 ⁷	–
	 2	180–190	–	2 ⁶	160–180 ⁸	–
Solomillo de vacuno, aprox. 1 kg (bandeja Universal)	 2	180–190 ³	✓	2 ⁶	25–60	45–75
Solomillo de vacuno «poco hecho», aprox. 1 kg ¹	 2	80–85 ⁴	–	2 ⁶	70–80	45–48
Solomillo de vacuno «al punto», aprox. 1 kg ¹	 2	90–95 ⁴	–	2 ⁶	80–90	54–57
Solomillo de vacuno «muy hecho», aprox. 1 kg ¹	 2	95–100 ⁴	–	2 ⁶	110–130	63–66
Rosbif, aprox. 1 kg (bandeja Universal)	 2	180–190 ³	✓	2 ⁶	35–65	45–75
Rosbif «poco hecho», aprox. 1 kg ¹	 2	80–85 ⁴	–	2 ⁶	80–90	45–48
Rosbif «al punto», aprox. 1 kg ¹	 2	90–95 ⁴	–	2 ⁶	110–120	54–57
Rosbif «muy hecho», aprox. 1 kg ¹	 2	95–100 ⁴	–	2 ⁶	130–140	63–66
Hamburguesas * (parrilla en el nivel 4 y bandeja universal en el nivel 1)	 3	300 ⁵	–	4	15–25 ⁹	–









 Función,  Temperatura,  Booster,  Nivel,  Tiempo de cocción,  Temperatura interior,  Asado automático,  Bóveda y solera,  Aire caliente Eco,  Grill grande, ✓ on, – off

* Los ajustes también son válidos para las especificaciones según EN 60350-1.

- 1 Utilice parrilla y bandeja Universal.
- 2 Selle primero la carne en la placa.
- 3 Precaliente el horno antes de introducir los alimentos.
- 4 Precaliente el horno a 120 °C durante 15 minutos. Reduzca la temperatura al introducir el alimento.
- 5 Precaliente el horno 5 minutos antes de introducir los alimentos.
- 6 Monte las guías telescópicas FlexiClip (en caso de estar disponibles).
- 7 Cocine primero con tapa. Retire la tapa una vez transcurridos 90 minutos del tiempo de cocción y añada aprox. 0,5 l de líquido.
- 8 Cocine primero con tapa. Retire la tapa una vez transcurridos 100 minutos del tiempo de cocción y añada aprox. 0,5 l de líquido.
- 9 Gire el alimento cuando haya transcurrido la mitad del tiempo.
- 10 Si utiliza sonda térmica, puede orientarla también a la temperatura interior indicada.

Ternera



















Alimento (accesorios)		 [°C]		 5 1	 [min]	 7 [°C]
Asado de ternera, aprox. 1,5 kg (Bandeja para asar con tapa)	 2	160–170 ³	✓	2 ⁵	120–130 ⁶	–
	 2	170–180 ³	✓	2 ⁵	120–130 ⁶	–
Solomillo de ternera, aprox. 1 kg (bandeja Universal)	 2	160–170 ³	✓	2 ⁵	30–60	45–75
Solomillo de ternera «poco hecho», aprox. 1 kg ¹	 2	80–85 ⁴	–	2 ⁵	50–60	45–48
Solomillo de ternera «al punto», aprox. 1 kg ¹	 2	90–95 ⁴	–	2 ⁵	80–90	54–57
Solomillo de ternera «muy hecho», aprox. 1 kg ¹	 2	95–100 ⁴	–	2 ⁵	90–100	63–66
Lomo de ternera «poco hecho» aprox. 1 kg ¹	 2	80–85 ⁴	–	2 ⁵	80–90	45–48
Lomo de ternera «al punto» aprox. 1 kg ¹	 2	90–95 ⁴	–	2 ⁵	100–130	54–57
Lomo de ternera «muy hecho» aprox. 1 kg ¹	 2	95–100 ⁴	–	2 ⁵	130–140	63–66











 Función,  Temperatura,  Booster,  Nivel,  Tiempo de cocción,  temperatura interior,  Asado automático,  Bóveda y solera, ✓ on, – off

- ¹ Utilice parrilla y bandeja Universal.
- ² Selle primero la carne en la placa.
- ³ Precaliente el horno antes de introducir los alimentos.
- ⁴ Precaliente el horno a 120 °C durante 15 minutos. Reduzca la temperatura al introducir el alimento.
- ⁵ Monte las guías telescópicas FlexiClip (en caso de estar disponibles).
- ⁶ Cocine primero con tapa. Retire la tapa una vez transcurridos 90 minutos del tiempo de cocción y añada aprox. 0,5 l de líquido.
- ⁷ Si utiliza sonda térmica, puede orientarla también a la temperatura interior indicada.

Tablas de cocción













Cerdo







Alimento (accesorios)		 [°C]		 ⁵	 [min]	 ¹¹ [°C]
Asado de cerdo/nuez, aprox. 1 kg (bandeja para asar con tapa)		160–170	✓	2 ⁵	130–140 ⁶	80–90
		170–180	✓	2 ⁵	130–140 ⁶	80–90
Asado de cerdo con chicharrones, aprox. 2 kg (bandeja para asar)		180–190	✓	2 ⁵	130–150 ^{7,8}	80–90
		190–200	✓	2 ⁵	130–150 ⁸	80–90
Solomillo de cerdo, aprox. 350 g ¹	 ²	90–100 ³	–	2 ⁵	70–90	60–69
Jamón asado, aprox. 1,5 kg (bandeja para asar con tapa)		160–170	–	2 ⁵	130–160 ⁹	80–90
Chuletas de Sajonia, aprox. 1 kg (bandeja Universal)		150–160	✓	2 ⁵	50–60 ⁷	63–68
Chuletas de Sajonia, aprox. 1 kg ¹	 ²	95–105 ³	–	2 ⁵	140–160	63–66
Asado de carne picada, aprox. 1 kg (bandeja Universal)		170–180	✓	2 ⁵	60–70 ⁸	80–85
		190–200	✓	2 ⁵	70–80 ⁸	80–85
Beicon ¹		300 ⁴	–	4	3–5	–
Salchichas para asar ¹		220 ⁴	–	3 ⁵	8–15 ¹⁰	–

 Función,  Temperatura,  Booster, ⁵ Nivel,  tiempo de cocción, ¹¹ temperatura interior,  Asado automático,  Bóveda y solera,  Función Clima,  Aire caliente Eco,  Grill grande, ✓ on, – off

- ¹ Utilice parrilla y bandeja Universal.
- ² Selle primero la carne en la placa.
- ³ Precaliente el horno a 120 °C durante 15 minutos. Reduzca la temperatura al introducir el alimento.
- ⁴ Precaliente el horno 5 minutos antes de introducir los alimentos.
- ⁵ Monte las guías telescópicas FlexiClip (en caso de estar disponibles).
- ⁶ Cocine primero con tapa. Retire la tapa una vez transcurridos 60 minutos del tiempo de cocción y añada aprox. 0,5 l de líquido.
- ⁷ Después de la fase de calentamiento, realice las 3 entradas de vapor manuales repartidas en el tiempo de cocción.
- ⁸ Transcurrida la mitad del tiempo, añada aprox. 0,5 l de líquido.
- ⁹ Cocine primero con tapa. Retire la tapa una vez transcurridos 100 minutos del tiempo de cocción y añada aprox. 0,5 l de líquido.
- ¹⁰ Gire el alimento cuando haya transcurrido la mitad del tiempo.
- ¹¹ Si utiliza sonda térmica, puede orientarla también a la temperatura interior indicada.

Cordero, carne de caza















Alimento (accesorios)		 [°C]		 5 1	 [min]	 6 [°C]
Pierna de cordero con hueso, aprox. 1,5 kg (bandeja para asar con tapa)		170–180	–	2 ⁴	100–120 ⁵	64–82
Espaldilla de cordero sin hueso (bandeja Universal)	 1	180–190 ²	✓	2 ⁴	10–20	53–80
Espaldilla de cordero sin hueso (parrilla y bandeja Universal)	 1	95–105 ³	–	2 ⁴	40–60	54–66
Espaldilla de ciervo sin hueso (bandeja Universal)	 1	160–170 ²	–	2 ⁴	70–90	60–81
Lomo de corzo sin hueso (bandeja Universal)	 1	140–150 ²	–	2 ⁴	25–35	60–81
Pierna de jabalí sin hueso, aprox. 1 kg (bandeja para asar con tapa)	 1	170–180	–	2 ⁴	100–120 ⁵	80–90











 Función,  Temperatura,  Booster,  5
1 Nivel,  tiempo de cocción,  temperatura interior,  Bóveda y solera, ✓ on, – off

- ¹ Selle primero la carne en la placa.
- ² Precaliente el horno antes de introducir los alimentos.
- ³ Precaliente el horno a 120 °C durante 15 minutos. Reduzca la temperatura al introducir el alimento.
- ⁴ Monte las guías telescópicas FlexiClip (en caso de estar disponibles).
- ⁵ Cocine primero con tapa. Retire la tapa una vez transcurridos 50 minutos del tiempo de cocción y añada aprox. 0,5 l de líquido.
- ⁶ Si utiliza sonda térmica, puede orientarla también a la temperatura interior indicada.

Tablas de cocción

Aves, pescado















Alimento (accesorios)		 [°C]		 5 1	 [min]	 7 [°C]
Aves, 0,8-1,5 kg (bandeja Universal)		170–180	✓	2 ²	55–65	85–90
Pollo, aprox. 1,2 kg (parrilla sobre bandeja Universal)		180–190 ¹	–	2 ²	55–65 ³	85–90
Aves, aprox. 2 kg (bandeja para asar)		180–190	✓	2 ²	100–120 ⁴	85–90
		190–200	✓	2 ²	110–130 ⁴	85–90
Aves, aprox. 4 kg (bandeja para asar)		160–170	✓	2 ²	180–200 ⁵	90–95
		180–190	✓	2 ²	180–200 ⁵	90–95
Pescado, 200–300 g (p. ej. truchas) (bandeja Universal)		160–170	–	2 ²	25–35 ⁶	75–80
Pescado, 1-1,5 kg (p. ej. truchas asalmonadas) (bandeja Universal)		160–170	–	2 ²	35–45 ⁶	75–80
Filete de pescado en papillote, 200-300 g (bandeja Universal)		200–210	–	2 ²	25–30	75–80









 Función,  Temperatura,  Booster,  Nivel,  tiempo de cocción,  temperatura interior,  Asado automático,  Grill con aire,  Bóveda y solera,  Función Clima,  Aire caliente Eco, ✓ on, – off

- ¹ Precaliente el horno 5 minutos antes de introducir los alimentos.
- ² Monte las guías telescópicas FlexiClip (en caso de estar disponibles).
- ³ Dé la vuelta al asado cuando haya transcurrido la mitad del tiempo de asado al grill.
- ⁴ Añada aprox. 0,25 l de líquido al comienzo del proceso de cocción.
- ⁵ Agregue aprox. 0,5 l después de 30 minutos.
- ⁶ Realice una entrada de vapor manualmente 5 minutos después del comienzo del proceso de cocción.
- ⁷ Si utiliza sonda térmica, puede orientarla también a la temperatura interior indicada.

Datos para los laboratorios de ensayo

Platos de prueba según EN 60350-1

Platos de prueba (accesorios)		Temperatura [°C]	Booster 	Nivel ⁵ ⁶		Tiempo de cocción [min]
				+HFC:	-HFC:	
Pasteles pequeños (1 bandeja de repostería ¹)		150	–	1	2	25–35
		160 ⁴	–	2	3	20–30
Pasteles pequeños (2 bandejas de repostería ¹)		150 ⁴	–	1+3 ⁷	1+3	25–35
Galletas para manga pastelera (1 bandeja ¹).		140	–	1	2	35–45
		160 ⁴	–	2	3	20–30
Galletas para manga pastelera (2 bandejas ¹)		140	–	1+3 ⁷	1+3	40–50 ⁸
Apple Pie (parrilla ¹ , molde desmontable ² , Ø 20 cm)		160	–	1	2	80–100
		180	–	1	1	80–90
Bizcocho (parrilla ¹ , molde desmontable ² , Ø 26 cm)		180	–	1	2	25–35
		150–170 ⁴	–	1	2	25–45
Tostadas (parrilla ¹)		300	–	–	3	5–8
Hamburguesa (Parrilla ¹ en el nivel 4 y bandeja universal ¹ en nivel 1)		300 ⁵	–	–	4	15–25 ⁹

 Función,  Temperatura,  Booster,  nivel (+HFC: con guías FlexiClip HFC 70-C / -HFC: sin guías FlexiClip HFC 70-C),  tiempo de cocción,  Aire caliente plus,  Bóveda y solera,  Grill grande, ✓ on, – off

- ¹ Utilice exclusivamente accesorios originales de Miele.
- ² Utilice un molde desmontable mate, oscuro.
Coloque el molde en el centro de la parrilla.
- ³ Seleccione por lo general la temperatura más baja y compruebe el estado de los alimentos después de un tiempo breve.
- ⁴ Precaliente el horno antes de introducir los alimentos.
- ⁵ Precaliente el horno 5 minutos antes de introducir los alimentos.
- ⁶ Monte las guías telescópicas FlexiClip HFC 70-C (en caso de estar disponibles).
- ⁷ Monte las guías telescópicas FlexiClip HFC 70-C (en caso de estar disponibles) en el último nivel. En caso de disponer de más pares de guías FlexiClip, monte solo uno.
- ⁸ Retire las bandejas en momentos distintos, cuando la repostería esté suficientemente dorada antes del transcurso del tiempo de cocción indicado.
- ⁹ Gire el alimento cuando haya transcurrido la mitad del tiempo.

Datos para los laboratorios de ensayo

Clase de eficiencia energética según la EN 60350-1

La obtención de la clase de eficiencia energética tiene lugar según la normativa EN 60350-1.

Clase de eficiencia energética: A+

Tenga en cuenta los siguientes consejos al realizar la medición:

- La medición tiene lugar en la función Aire caliente Eco .
- Seleccione el ajuste Iluminación | «On» durante 15 s (ver capítulo «Ajustes“, apartado »Iluminación“).
- Durante la medición solo se encuentra el accesorio necesario para la ello en el interior del horno.
No utilice otro accesorio disponible como las guías FlexiClip o piezas con esmaltado catalítico como, por ejemplo, las paredes laterales o la chapa protectora.
- Un importante requisito previo para la determinación de la clase de eficiencia energética es que la puerta esté cerrada de forma estanca durante la medición.
En función de los elementos de medición usados, la función de estanqueidad de la junta de la puerta se puede ver más o menos afectada. Esto repercute negativamente en el resultado de la medición.
Este defecto se debe compensar apretando la puerta. Para ello, puede que se necesiten medios técnicos apropiados en circunstancias desfavorables. Este defecto no se da en el uso práctico normal.

Ficha para horno

según reglamento delegado (UE) n° 65/2014 y reglamento (UE) n° 66/2014

MIELE	
Identificador del modelo	H 7164 BP, H 7165 BP, H 7264 BP
Índice de eficiencia energética/Cavidad (EE_{cavidad})	81,7
Clase de eficiencia energética/Cavidad	
A+++ (más eficiente) a D (menos eficiente)	A+
Consumo energético por ciclo de cada cavidad en modo tradicional	1,10 kWh
Consumo energético por ciclo de cada cavidad en modo de circulación forzada	0,71 kWh
Número de cavidades	1
Fuentes de energía por cavidad	electric
Volumen de cada cavidad	76 l
Masa del aparato	47,0 kg

Declaración de conformidad

Por la presente, Miele declara que este horno multifunción cumple con los requisitos de la directiva europea 2014/53/EU.

En el siguiente link encontrará el texto completo de la declaración de conformidad europea:

- productos, descarga, en www.miele.es
- Atención al cliente, solicitud de información, instrucciones de manejo, <https://miele.es/manuales-125> introduciendo el nombre del producto o el número de fabricación

Banda de frecuencia del módulo WiFi	2,4000 GHz – 2,4835 GHz
-------------------------------------	-------------------------

Potencia de transmisión máxima del módulo WiFi	< 100 mW
--	----------

Derechos de autor y licencias del módulo de comunicación

Para el manejo y control del módulo de comunicación, Miele hace uso de software propio o ajeno no sujeto a una licencia de código abierto. Dicho software o componentes de software están protegidos por derechos de autor. Deben respetarse los derechos de autor tanto de Miele como de terceros.

Además, este módulo de comunicación incluye componentes de software cuya distribución está sujeta a licencias de código abierto. Puede consultar los componentes de código abierto incluidos, junto con los avisos de derechos de autor correspondientes, copias de las respectivas condiciones de licencia válidas y, en caso necesario, información adicional, localmente a través de dirección IP por medio de un navegador web (<https://<dirección IP>/Licenses>). Las regulaciones de responsabilidad y garantía de las condiciones de licencia de código abierto allí recogidas son aplicables únicamente en relación con los respectivos propietarios de los derechos.

Miele S.A.U.

Avda. Bruselas, 31
28108 Alcobendas (Madrid)
Internet: www.miele.es
Servicio Postventa: miele.es/service

Atención al consumidor

Teléfono: 916 232 000
E-mail: contact@miele-support.es

Atención al Distribuidor

Teléfono: 916 232 033

Servicios concertados en todas las capitales y poblaciones importantes.

Chile

Miele Electrodomésticos Ltda.
Av. Nueva Costanera 4055
Vitacura
Santiago de Chile
Tel.: (+56) 295 700 000
Fax: (+56) 295 700 079
Internet: www.miele.cl
E-Mail: info@miele.cl

Alemania**Dirección del fabricante**

Miele & Cie. KG
Carl-Miele-Straße 29
33332 Gütersloh

H 7164 BP, H 7165 BP, H 7264 BP

es-ES, CL

M.-Nr. 11 358 980 / 11