

Instruções de utilização Máquina de lavar louça



Leia **impreterivelmente** as instruções de utilização e o plano de montagem antes da montagem – instalação – colocação em funcionamento. Desta forma, não só se protege, como também evita danos.

Índice

Indicações de segurança e avisos	5
Indicações sobre as instruções de utilização	13
Indicações de configuração.....	13
Fornecimento	14
Descrição do aparelho	15
Vista geral da máquina.....	15
Painel de comandos.....	16
O seu contributo para a proteção do ambiente	17
Primeira colocação em funcionamento	18
Abrir a porta.....	18
Fechar a porta.....	18
Sistema de descalcificação.....	19
Indicar e regular a dureza da água.....	20
Sal de regeneração.....	21
Adicionar sal.....	22
Reabastecer com sal.....	23
Abrilhantador.....	24
Adicionar abrilhantador.....	25
Reabastecer abrilhantador.....	25
Lavagem ecológica da louça	27
Lavagem económica.....	27
Arrumação da louça e dos talheres	28
Indicações gerais.....	28
Cesto superior.....	30
Regular o cesto superior.....	32
Cesto inferior.....	33
Gaveta de talheres/Cesto para talheres (conforme o modelo).....	34
Arrumar a gaveta de talheres.....	34
Arrumar o cesto para talheres (caso exista).....	35
Exemplos de arrumação.....	36
Máquina de lavar louça com gaveta de talheres.....	36
Máquina de lavar louça com cesto para talheres.....	38
Detergente	40
Tipos de detergentes.....	40
Dosear detergente.....	41
Adicionar detergente.....	42
Funcionamento	43
Ligar a máquina de lavar louça.....	43
Selecionar programa.....	43

Indicação da duração do programa	44
Iniciar o programa.....	44
Fim do programa	45
Gestão de energia	45
Desligar a máquina de lavar louça	46
Arrumar a louça.....	46
Interromper o programa	47
Cancelar ou mudar de programa.....	47
Opções	48
⊕ Timer	48
Guia de seleção de programas.....	50
Lista de programas	52
Opções do programa.....	54
⌚ Express	54
Sinais sonoros.....	55
Desativar as indicações de falta de sal e abrillantador.....	56
Limpeza extra	57
Secagem extra	58
2.ª enxaguagem intermédia.....	59
Regulações de fábrica.....	60
Limpeza e manutenção	61
Limpar a cuba.....	61
Limpar a junta da porta e a porta	61
Limpar painel de comandos.....	62
Limpar a frente do aparelho	62
Limpar os braços de lavagem	63
Controlar os filtros na cuba.....	67
Limpar os filtros	67
Limpar o filtro na entrada de água	69
Limpar bomba de esgoto.....	70
Que fazer quando	72
Anomalias técnicas	72
Mensagens de erro	73
Anomalia na entrada de água	74
Anomalia no esgoto da água.....	75
Problemas gerais com a máquina de lavar louça.....	75
Ruídos	76
Resultados de lavagem insatisfatórios.....	77
Serviço de assistência técnica.....	81
Contacto no caso de avarias	81

Índice

Base de dados EPREL	81
Garantia	82
Para laboratórios de ensaio.....	82
Acessórios que podem ser adquiridos posteriormente	83
Instalação	85
O sistema antifugas da Miele.....	85
Entrada de água	85
Regulamentação para a Alemanha	86
Esgoto da água	87
Ligação elétrica	88
Dados técnicos.....	89

Indicações de segurança e avisos

Esta máquina de lavar louça cumpre as normas de segurança em vigor. A utilização inadequada pode, contudo, resultar em ferimentos para as pessoas e danos materiais.

Leia atentamente o plano de montagem e as instruções de utilização antes de instalar e colocar esta máquina de lavar louça em funcionamento. Ambos contêm informações importantes sobre a instalação, segurança, utilização e manutenção. Desta forma, não só se protege como se evita danos na máquina de lavar louça.

Guarde o plano de montagem e as instruções de utilização e entregue estes a um eventual futuro proprietário.

A Miele não assume responsabilidade por danos ocorridos devido à inobservância destas instruções.

Utilização adequada

- ▶ Esta máquina de lavar louça destina-se ao uso doméstico e em condições de instalação similares ao uso doméstico, como, por exemplo,
 - em lojas, escritórios e ambientes de trabalho similares;
 - em propriedades agrícolas;
 - de clientes em hotéis, motéis, pousadas e outros ambientes residenciais típicos.
- ▶ Esta máquina de lavar louça não se destina a ser utilizada em espaços exteriores.
- ▶ A máquina de lavar louça destina-se à utilização até uma altura de 4.000 m acima do nível do mar.
- ▶ Utilize a máquina de lavar louça exclusivamente no âmbito doméstico para lavar a louça de uso doméstico. Quaisquer outras utilizações não são permitidas.
- ▶ As pessoas que, devido às suas capacidades físicas, sensoriais ou psíquicas ou ainda por inexperiência ou desconhecimento, não estejam em condições de utilizar a máquina de lavar louça com segurança, terão de estar sob vigilância durante a utilização. Estas pessoas só podem utilizar a máquina de lavar louça sem serem vigiadas se o funcionamento da mesma lhes foi explicado de forma que a possam utilizar com segurança. Devem ainda ter capacidade para reconhecer e compreender os possíveis perigos de uma utilização incorreta.

Indicações de segurança e avisos

Crianças em casa

- ▶ As crianças menores de 8 anos de idade devem ser mantidas afastadas da máquina de lavar louça, a menos que sejam supervisionadas em todos os momentos.
- ▶ As crianças com idade superior a 8 anos só podem utilizar a máquina de lavar louça sem serem vigiadas se o funcionamento da mesma lhes foi explicado de forma que a possam utilizar com segurança. As crianças devem ter capacidade para reconhecer e compreender os possíveis perigos de uma utilização incorreta.
- ▶ As crianças não devem efetuar trabalhos de limpeza ou manutenção na máquina de lavar louça sem serem vigiadas.
- ▶ Vigie as crianças que estejam perto da máquina de lavar louça. Nunca permita que as crianças brinquem com a máquina de lavar louça. Há o risco, entre outros, de as crianças se fecharem na máquina.
- ▶ Quando a abertura automática da porta (conforme o modelo) estiver ativada, as crianças pequenas não devem permanecer na área de abertura da porta da máquina de lavar louça. Em caso improvável de uma falha de funcionamento, existe risco de ferimentos.
- ▶ Risco de asfixia. As crianças ao brincarem com o material da embalagem (p. ex., películas) podem correr risco de asfixia caso se envolvam ou tapem a cabeça com esse material. Mantenha o material da embalagem fora do alcance das crianças.
- ▶ Evite que as crianças entrem em contacto com o detergente. Os detergentes provocam queimaduras graves na pele e lesões graves nos olhos. Os detergentes podem provocar queimaduras na boca e garganta ou até provocar asfixia. Por isso, mantenha as crianças também afastadas da máquina de lavar louça aberta. Ainda pode haver resíduos de detergente na máquina de lavar louça. Leve a criança imediatamente ao médico, caso ela tenha levado à boca o detergente.

Segurança técnica

- ▶ Trabalhos de instalação e manutenção ou reparações executados indevidamente podem ter consequências graves para o utilizador. Os trabalhos de instalação e manutenção ou as reparações só devem ser executados por técnicos qualificados.

Indicações de segurança e avisos

- ▶ Os danos na máquina de lavar louça podem comprometer a sua segurança. Controle a máquina de lavar louça quanto a danos visíveis, em particular depois de um transporte. Nunca coloque em funcionamento uma máquina de lavar louça danificada.
- ▶ A segurança elétrica da máquina de lavar louça só está garantida se a ligação à corrente for efetuada por meio de um sistema de condutor de proteção. Este dispositivo de segurança fundamental deve estar disponível. Em caso de dúvida solicite a um electricista a verificação da instalação elétrica.
A Miele não pode ser responsabilizada por danos (por ex., choque elétrico) causados devido à falta ou à interrupção do condutor de proteção.
- ▶ É possível um funcionamento temporário ou permanente num sistema de alimentação energética autossuficiente ou não-síncrono de rede (por ex. microrredes, sistemas de reserva). O pré-requisito para o funcionamento é que o sistema de alimentação elétrica esteja em conformidade com as especificações da EN 50160 ou comparável. As medidas de proteção previstas na instalação doméstica e neste produto Miele devem também ser asseguradas na sua função e modo de funcionamento em funcionamento isolado ou em funcionamento não-síncrono ou ser substituídas por medidas equivalentes na instalação. Como descrito, por ex., na publicação atual do VDE-AR-E 2510-2.
- ▶ A máquina de lavar louça só pode ser ligada à rede elétrica através de uma ficha de 3 polos com ligação à terra (não efetuar ligação fixa). Após a instalação, a tomada deve estar acessível para que a máquina de lavar louça possa ser desligada da rede elétrica sempre que seja necessário.
- ▶ Se existir uma tomada para ligar um eletrodoméstico, essa não deve ficar situada atrás da máquina porque a profundidade do nicho de montagem pode ser curta e, devido à pressão exercida sobre a ficha, existe o risco de sobreaquecimento (perigo de incêndio).
- ▶ A máquina de lavar louça não pode ser encastrada por baixo de uma placa. As temperaturas de irradiação parcialmente elevadas poderiam danificar a máquina de lavar louça. Pelo mesmo motivo também não é permitida a instalação diretamente ao lado de aparelhos que irradiem calor «não usuais na cozinha» (p. ex., lareiras para fins de aquecimento).

Indicações de segurança e avisos

▶ Os dados sobre a ligação (proteção do fusível, frequência, tensão) mencionados na placa de características da máquina de lavar louça devem estar impreterivelmente em conformidade com os dados da rede elétrica, para que não ocorram danos na máquina de lavar louça. Compare estes dados de ligação antes de efetuar a ligação. Em caso de dúvida contacte um electricista.

▶ A máquina de lavar louça só pode ser ligada à rede elétrica depois dos trabalhos de instalação e montagem estarem concluídos, incluindo a regulação das molas da porta.

▶ A máquina de lavar louça só pode ser utilizada com bom funcionamento do mecanismo da porta, caso contrário, quando a abertura automática da porta estiver ativada (conforme o modelo) pode existir algum risco.

Um mecanismo da porta que funcione perfeitamente pode ser reconhecido por:

- As molas da porta devem estar reguladas uniformemente de ambos os lados. Estão corretamente reguladas se, ao soltar a porta entreaberta (ângulo de abertura com aprox. 45°), ela permanecer nessa posição. Além disso, a porta não pode ser aberta completamente sem amortecimento.
- Ao abrir a porta após a fase de secagem a calha do fecho da porta recolhe automaticamente.

▶ As tomadas múltiplas ou um cabo de extensão não garantem a segurança necessária (risco de incêndio). Não conecte a máquina de lavar louça à rede elétrica com tomadas múltiplas ou cabos de extensão.

▶ A máquina de lavar louça não deve ser utilizada em locais de instalação não fixos (p. ex., embarcações).

▶ Não instale a máquina de lavar louça em áreas propensas a geada. As mangueiras congeladas podem romper ou rebentar. A fiabilidade do sistema eletrónico pode diminuir devido a temperaturas abaixo de zero.

▶ Utilize a máquina de lavar louça somente se estiver ligada a uma rede de tubagens completamente ventilada, para evitar danos na máquina de lavar louça.

▶ A caixa de plástico da ligação à água tem uma válvula elétrica. Não mergulhe a caixa em líquidos.

Indicações de segurança e avisos

▶ Na mangueira de entrada existem tubagens condutoras de tensão. A mangueira não deve, por isso, ser encurtada.

▶ Caso as seguintes condições prévias sejam satisfeitas, o sistema antifugas da Miele (sistema Waterproof) instalado protege de um modo fiável contra danos provocados por água:

- instalação correta;
- reparação da máquina de lavar louça e substituição de peças após serem detetadas anomalias;
- torneira de água fechada em caso de ausências prolongadas (p. ex., férias).

O sistema antifugas funciona mesmo quando a máquina de lavar louça se encontra desligada. No entanto, a máquina de lavar louça não deve ser desligada da rede elétrica.

▶ A pressão da ligação de água deve situar-se entre 50 kPa e 1.000 kPa.

▶ Qualquer dano na máquina coloca em perigo a sua segurança. De-sative de imediato a máquina de lavar louça caso esta esteja danificada e informe o seu fornecedor ou o serviço de assistência técnica para proceder à sua reparação.

▶ Perde o direito à garantia se a máquina não for reparada por um serviço de assistência técnica autorizado da Miele.

▶ Recomendamos que substitua as peças com defeito por peças de origem. Caso sejam instaladas corretamente peças de substituição de origem, a Miele garante o cumprimento integral dos requisitos de segurança e os direitos ao abrigo da garantia permanecem inalterados.

▶ Ao serem efetuados trabalhos de instalação e manutenção, assim como reparações, deve desligar a máquina da rede elétrica (desligar a máquina e depois retirar a ficha da tomada).

▶ Um cabo de alimentação danificado só pode ser substituído por um cabo de alimentação especial do mesmo tipo (pode ser obtido no serviço de assistência técnica da Miele). Por motivos de segurança, a substituição só pode ser efetuada por um técnico autorizado pela Miele ou pelo serviço de assistência técnica da Miele.

Instalação adequada

▶ Proceda à instalação e ligação da máquina de lavar louça de acordo com o plano de montagem.

Indicações de segurança e avisos



▶ Proceda com cautela antes e durante a montagem da máquina de lavar louça. Certas peças metálicas representam perigo de ferimentos/corte. Use luvas de proteção.

- ▶ A máquina de lavar louça deve ser instalada nivelada para garantir o seu correto funcionamento.
 - ▶ Para garantir a estabilidade, as máquinas de lavar louça de encastrar e de integrar só podem ser instaladas por baixo de uma bancada de trabalho corrida, aparafusada aos móveis adjacentes.
 - ▶ Uma pia no armário adjacente da máquina de lavar louça deve estar cuidadosamente selada. A estanquidade deve ser verificada regularmente para evitar danos na máquina de lavar louça.
 - ▶ A montagem da máquina de lavar louça num armário alto só é permitida se forem adotadas medidas adicionais de salvaguarda. Para uma montagem segura em armários altos use o «Conjunto de montagem para montagem em armários altos» e tenha em consideração o plano de montagem incluso. Caso contrário, existe o perigo do armário tombar.
 - ▶ As molas da porta devem ser reguladas uniformemente em ambos os lados. Estão corretamente reguladas se, ao soltar a porta entreaberta (ângulo de abertura com aprox. 45°), ela permanecer nessa posição. Além disso, a porta não pode ser aberta completamente sem amortecimento.
- A máquina apenas pode ser utilizada com as molas da porta corretamente reguladas.

Utilização adequada

- ▶ Não utilize produtos solventes na cuba. Existe perigo de explosão.
- ▶ Os detergentes podem provocar queimaduras na pele, nos olhos, no nariz, na boca e na garganta. Evite o contacto com os detergentes. Não inale os detergentes em pó. Não ingira detergentes. Se inalar ou engolir detergente, consulte de imediato um médico.
- ▶ Não deixe a porta da máquina de lavar louça desnecessariamente aberta. Pode ferir-se na porta aberta ou tropeçar nesta.
- ▶ Não se sente e não se ponha em cima da porta aberta. A máquina de lavar louça pode tombar. Nesse caso, pode ficar ferido ou a máquina de lavar louça ser danificada.
- ▶ A louça pode estar muito quente no fim do programa. Por isso, deixe a louça arrefecer na máquina de lavar louça, após a máquina se desligar, até que possa tocar nela sem problemas.

Indicações de segurança e avisos

- ▶ Utilize somente detergente e abrillantador para máquinas de lavar louça domésticas. Não utilize um detergente de lavar a louça à mão.
- ▶ Não utilize detergente industrial. Podem ocorrer danos nos materiais e existe o risco de reações químicas violentas (p. ex., reação de oxihidrógeno).
- ▶ Não adicione detergente (mesmo detergente líquido) no reservatório do abrillantador. O detergente danifica o reservatório do abrillantador.
- ▶ Não adicione detergente (mesmo detergente líquido) no AutoDos (conforme o modelo). O detergente solto danifica o AutoDos.
- ▶ Não adicione detergente (mesmo detergente líquido) no reservatório do sal. O detergente danifica o sistema de descalcificação.
- ▶ Utilize somente sais de regeneração especiais, se possível de grão grosso, ou outros sais evaporados puros. Outro tipo de sal pode conter partículas não solúveis que prejudicam o funcionamento do descalcificador.
- ▶ Nas máquinas de lavar louça com cesto para talheres (conforme o modelo) arrume os talheres no cesto para talheres com as lâminas e as pontas dos garfos voltadas para baixo, por motivos de segurança. As lâminas das facas e as pontas dos garfos constituem um perigo de ferimentos.
- ▶ Não lave na máquina peças em plástico que não sejam resistentes a temperaturas elevadas, por ex., recipientes descartáveis ou talheres. Estas peças podem ficar deformadas devido à ação da temperatura.
- ▶ Para utilizar a opção «Timer» o compartimento do detergente tem de estar seco. Se necessário, seque o compartimento do detergente. Caso o compartimento do detergente esteja húmido, o detergente acumula-se e pode não ser totalmente diluído.
- ▶ Consulte o capítulo «Dados técnicos» para obter informações sobre a capacidade de carga da máquina de lavar louça.

Acessórios e peças de substituição

- ▶ Utilize exclusivamente acessórios originais da Miele. Se forem montadas ou ligadas outras peças, ficam excluído os direitos ao abrigo da garantia legal e da garantia concedida pelo fabricante, e eventualmente também no âmbito da responsabilidade pelo produto.

Indicações de segurança e avisos

▶ A Miele oferece-lhe uma garantia de entrega de até 15 anos, mas não inferior a 10 anos, para peças de substituição funcionais após o final de produção da série da sua máquina de lavar louça.

Transporte

▶ Os danos na máquina de lavar louça podem comprometer a sua segurança. Controle a máquina de lavar louça quanto a danos de transporte visíveis. Nunca coloque em funcionamento uma máquina de lavar louça danificada.

▶ Transporte a máquina de lavar louça apenas na vertical, para que qualquer resto de água não escorra para o comando elétrico e cause avarias.

▶ Para o transporte, esvazie a máquina de lavar louça e fixe todas as peças soltas, p. ex., cestos, mangueiras e cabos de alimentação.

Indicações sobre as instruções de utilização

Estas instruções de utilização descrevem vários modelos de máquinas de lavar louça com alturas diferentes. Os vários modelos de máquinas de lavar louça têm as seguintes designações: normal = máquina de lavar louça com 80,5 cm de altura (aparelho de encastar) ou 84,5 cm de altura (aparelho de instalação livre) XXL = máquina de lavar louça com 84,5 cm de altura (aparelho de encastar).

Indicações de configuração

Avisos

 As indicações assinaladas deste modo contêm informações relevantes para a segurança. Alertam para possíveis ferimentos em pessoas e danos materiais.

Leia os avisos com atenção e siga as indicações mencionadas sobre procedimentos e conduta.

Indicações

As indicações contêm informações que devem ser tidas especialmente em conta.

São identificadas através de uma moldura com linha grossa.

Informações adicionais e observações

As informações adicionais e observações são identificadas através de uma moldura com linha fina.

Indicações de procedimento

O funcionamento da máquina de lavar louça caracteriza-se pelas indicações de procedimento assinaladas. Estas explicam passo a passo a sequência de procedimentos.

Cada indicação de procedimento precedida de um quadrado preto.

Exemplo:

- Selecione a regulação pretendida e confirme com a tecla *OK*.

Fornecimento

O fornecimento inclui:

- Máquina de lavar louça
- Instruções de utilização da máquina de lavar louça
- Plano de montagem para instalação da máquina de lavar louça
- Diversos acessórios de montagem para instalar a máquina de lavar louça (ver plano de montagem)
- Funil de enchimento para encher com sal de regeneração
- Eventualmente material impresso e complementos adicionais

Vista geral da máquina

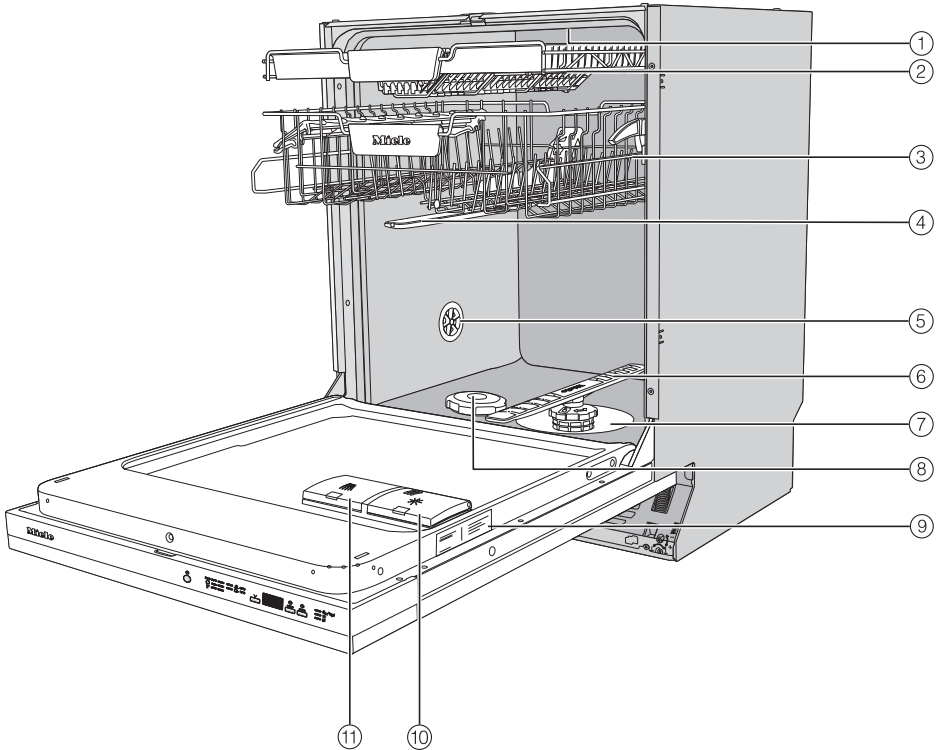

- ① Braço de lavagem superior
- ② Gaveta para talheres (de acordo com o modelo)
- ③ Cesto superior (conforme o modelo)
- ④ Braço de lavagem intermédio
- ⑤ Válvula de ventilação
- ⑥ Braço de lavagem inferior
- ⑦ Conjunto de filtros
- ⑧ Reservatório de sal
- ⑨ Placa de características
- ⑩ Reservatório do abrillantador
- ⑪ Compartimento do detergente

Descrição do aparelho

Painel de comandos



- ① Tecla *Ligar/Desligar*
Para ligar e desligar a máquina de lavar louça.
- ② Seleção de programa
ECO = ECO
 Auto = Auto 45–65 °C
 45 °C = Delicado 45 °C
 65 °C = QuickPowerWash 65 °C
 75 °C = Intensivo 75 °C
- ③ Tecla seletora de programas
Para seleção do programa.
- ④ Indicação de tempo
- ⑤ Tecla *Timer*
Para selecionar um início posterior do programa.
- ⑥ Tecla *Express*
Para reduzir o tempo de execução do programa.
- ⑦ Indicadores de controlo/anomalias
 / = Entrada / Esgoto
 = Abrilhantador
 = Sal

O seu contributo para a proteção do ambiente

Eliminação da embalagem

A embalagem é utilizada para o manuseamento e protege o aparelho contra danos que possam ocorrer durante o transporte. Os materiais da embalagem são selecionados do ponto de vista ecológico e de eliminação e são geralmente recicláveis.

A devolução da embalagem ao ciclo de reciclagem contribui para a economia de matérias-primas. Utilize pontos de recolha de resíduos com triagem de materiais e possibilidades de devolução das embalagens. O seu distribuidor Miele aceita de volta as embalagens de transporte.

Eliminação do aparelho em fim de vida útil

Os equipamentos elétricos e eletrónicos contêm diversos materiais valiosos. Também contêm determinadas substâncias, misturas e componentes necessários para o seu funcionamento e segurança. No lixo doméstico, bem como no caso de tratamento incorreto, estes podem causar danos na saúde das pessoas e no ambiente. Por isso, não coloque o seu equipamento em fim de vida útil, em nenhuma circunstância, no lixo doméstico.



Em vez disso, utilize os pontos oficiais de recolha criados para a entrega e reciclagem gratuita de equipamentos elétricos e eletrónicos da sua junta de freguesia, de distribuidores Miele ou da Miele. A eliminação de eventuais dados pessoais do equipamento em fim de vida útil é um processo, do ponto de vista legal, da sua responsabilidade. Está legalmente obrigado a retirar de forma não destrutiva as pilhas e as baterias usadas não fechadas de forma fixa no aparelho, bem como as lâmpadas que possam ser retiradas de forma não destrutiva. Entregue-as num ponto de recolha adequado onde possam ser entregues de forma gratuita. Mantenha o seu equipamento em fim de vida útil fora do alcance de crianças, até ser transportado.

Primeira colocação em funcionamento

Todas as máquinas de lavar louça são testadas na fábrica quanto à sua funcionalidade. Eventuais restos de água são uma consequência desse teste e não significam que a máquina já tenha sido utilizada.

Abrir a porta

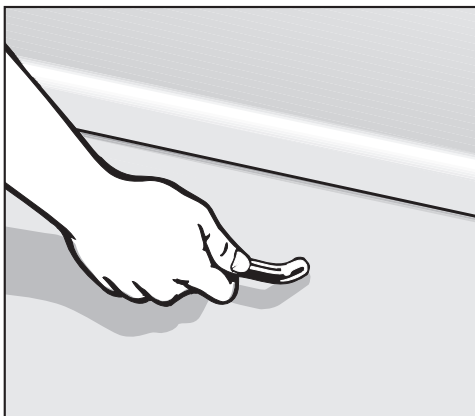

- Puxe pela pega para abrir a porta.

Se abrir a porta durante a lavagem, o programa será cancelado automaticamente.

⚠ Perigo de queimadura devido a água quente.

A água na máquina de lavar louça pode estar quente durante a lavagem.

Por conseguinte, se tiver de abrir a porta durante a lavagem faça-o com muito cuidado.

Fechar a porta

- Insira os cestos.
- Pressione a porta até ouvir o encaixe.

⚠ Perigo de esmagamento devido ao fecho da porta.

Ao fechar a porta pode entalar os dedos.

Não agarre na zona do fecho da porta.

Sistema de descalcificação

Para obter bons resultados de limpeza, a máquina de lavar louça requer água macia (baixo teor de calcário). Em caso de água dura, formam-se depósitos brancos na louça e nas paredes da cuba.

Portanto, a água deve ser descalcificada caso a dureza da água seja superior a 5 °dH. Isso ocorre automaticamente no sistema de descalcificação integrado. O sistema de descalcificação é adequado para uma dureza da água até 70 °dH.

Para a regeneração, o sistema de descalcificação precisa de sal de regeneração.

Ao utilizar detergentes combinados pode, conforme a dureza da água (< 21 °dH), abdicar da utilização de sal (consulte o capítulo «Detergentes», secção «Tipos de detergente»).

- Programe a máquina de lavar louça especificamente para a dureza da água na sua residência.
- Se necessário, questione o grau de dureza exato da água junto da sua residência à empresa fornecedora de água.
- Se a dureza da água oscilar (por ex., 10–15 °dH), deverá programar sempre o valor mais alto (neste caso, 15 °dH).

Se a dureza da água na sua residência for de uma unidade diferente de °dH, pode converter os valores da seguinte forma:

$$1 \text{ °dH} = 0,18 \text{ mmol/l} = 1,78 \text{ °fH}$$





De fábrica está programada uma dureza da água de 14 °dH.

Se esta regulação corresponder à dureza da água na sua zona, não necessita de continuar a leitura.

Se no entanto a dureza da água for diferente, deve regular o sistema de descalcificação em conformidade.

Primeira colocação em funcionamento

Indicar e regular a dureza da água

- Abra a porta.
- Desligue a máquina de lavar louça através da tecla , caso ainda esteja ligada.
- Mantenha a tecla  pressionada e ligue a máquina de lavar louça **em simultâneo** usando a tecla . Mantenha a tecla  pressionada durante pelo menos 4 segundos até que a indicação de controlo  acenda.

Se esse não for o caso, volte de novo ao início.

- Prima 2 vezes o seletor de programas .

A indicação de programa superior esquerda pisca 2 vezes brevemente em intervalos.

O valor definido é exibido no indicador de tempo na sequência de dígitos a seguir a *P*.

No indicador de tempo é exibida a sequência da intermitência *P14*.

Está regulada uma dureza da água de 14 °dH.

- Selecione com a tecla  o valor que corresponde à dureza da água na sua residência. Cada toque na tecla aumenta um nível. Após o valor mais elevado, começa novamente a regulação.

A regulação fica memorizada de imediato.

- Desligue a máquina de lavar louça usando a tecla .

Primeira colocação em funcionamento

Sal de regeneração

O descalcificador deve ser regularmente regenerado para preservar a função do sistema de descalcificação. Esta regeneração ocorre em cada nona execução do programa. No início do programa seguinte são necessários adicionalmente 4,4 l de água para este processo, o consumo de energia aumenta em 0,015 kWh e o programa é prolongado por 3 minutos.

Estes dados são válidos apenas para o programa ECO no caso de uma dureza da água de 14 °dH. A frequência da regeneração diverge no caso de outros programas e durezas da água.

Para a regeneração o sistema de descalcificação precisa de sal de regeneração. Ao utilizar detergentes combinados pode, conforme a dureza da água (< 21 °dH), abdicar da utilização de sal (consulte o capítulo «Detergentes», secção «Tipos de detergente»).

Se a dureza da água na zona da sua residência for sempre **inferior a 5 °dH** não necessita de adicionar **sal**. A indicação de falta de sal é desativada automaticamente após a dureza da água ter sido ajustada em conformidade (consulte o capítulo «Primeira colocação em funcionamento», secção «Indicar e regular o grau de dureza da água»).

 Danos no sistema de descalcificação causados pelo detergente.

O detergente danifica o sistema de descalcificação.

Não adicione detergente (mesmo detergente líquido) no reservatório do sal.

 Danos devido a tipos inadequados de sal.

Alguns tipos de sal podem conter partículas não solúveis que causam uma falha do descalcificador.

Utilize somente sais de regeneração especiais, se possível de grão grosso, ou outros sais evaporados puros.

Se utilizar continuamente produtos de limpeza com funções múltiplas e as indicações de falta de sal e abrillantador atrapalharem, pode desativar ambas as indicações de falta (consulte o capítulo «Opções do programa», secção «Desativar as indicações de falta de sal e abrillantador»).

Se não usar detergentes com funções múltiplas adicione sal e abrillantador. Volte a ativar as indicações de falta, caso necessário.

Primeira colocação em funcionamento

Adicionar sal

Antes de encher o reservatório com sal pela primeira vez deve adicionar aproximadamente 2 l de água, para que o sal se possa dissolver.

Após a colocação em funcionamento existe sempre água suficiente no reservatório do sal.

- Retire o cesto inferior da cuba e abra a tampa do reservatório do sal.

⚠ Risco de corrosão devido a resíduos de sal.

Em cada abertura da tampa do reservatório do sal sai água ou resíduos de sal do reservatório do sal. O derrame de resíduos de sal pode causar corrosão na cuba e na louça a lavar.

Por isso, abra o reservatório do sal apenas para adicionar sal.

- Primeiro, encha o reservatório do sal com aprox. 2 l de água.

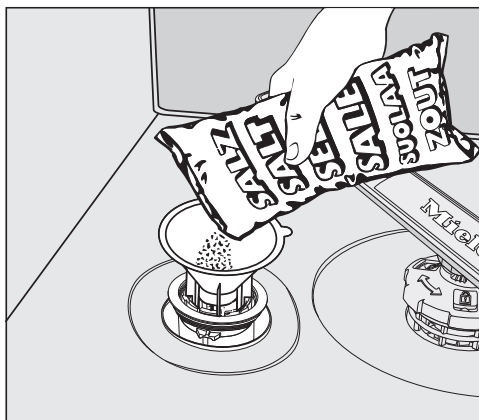

- Coloque o funil de enchimento e encha o reservatório até que fique cheio de sal. Dependendo do tipo de sal, o reservatório de sal tem capacidade para até 2 kg.
- Limpe os restos de sal da zona de enchimento. Em seguida, feche muito bem a tampa do reservatório do sal.
- Sempre que adicionar sal e após cada abertura da tampa do reservatório do sal inicie de imediato o programa ☺ 65 °C *QuickPowerWash* com a opção do programa 🕒 *Express* sem louça para lavar, para que eventuais resíduos de sal sejam diluídos e, em seguida, drenados.

Reabastecer com sal

- Logo que a indicação de falta de *Sal*  se acender, adicione sal ao reservatório no final do programa.

 Risco de corrosão devido a resíduos de sal.

O derrame de resíduos de sal pode causar corrosão na cuba e na louça a lavar.

Após cada abertura da tampa do reservatório do sal inicie de imediato o programa  65 °C

QuickPowerWash com a opção do programa  *Express* sem louça para lavar. Deste modo, eventuais resíduos de sal podem ser diluídos e, em seguida, drenados.

Se ainda não se formou uma concentração de sal suficientemente elevada, a indicação de falta de sal pode continuar acesa mesmo após ter adicionado sal. Esta apaga-se, assim que uma concentração suficientemente elevada de sal se tenha formado.

A indicação de falta de sal não está ativada se tiver programado a máquina de lavar louça para uma dureza de água inferior a 5 °dH.

Primeira colocação em funcionamento

Abrilhantador

O abrilhantador é necessário para que, durante a secagem, a água escorra da louça como película e a louça seque facilmente após a lavagem.

O abrilhantador é adicionado no recipiente de reserva e é doseado automaticamente na quantidade definida.

 Danos causados por detergente manual para a louça ou detergentes.

Os detergentes e o detergente manual para a louça danificam o reservatório do abrilhantador.

Adicione apenas abrilhantador para máquinas de lavar louça domésticas.

Em alternativa pode usar 10% de ácido cítrico líquido. Neste caso, a louça ficará mais húmida e manchada do que quando utiliza abrilhantador.

 Danos causados por ácidos.

A máquina de lavar louça pode ser danificada devido a concentração elevada de ácidos.

Não use, em qualquer circunstância, ácido cítrico com elevada percentagem de acidez.

Se pretender efetuar a lavagem somente com produtos de limpeza com funções múltiplas, não necessita de adicionar abrilhantador.

No entanto, obtém melhores resultados de lavagem e de secagem utilizando detergente juntamente com dosagem em separado de sal e abrilhantador.

Se não usar detergentes com funções múltiplas adicione sal e abrilhantador. Volte a ativar as indicações de falta, caso necessário.

Primeira colocação em funcionamento

Adicionar abrillantador

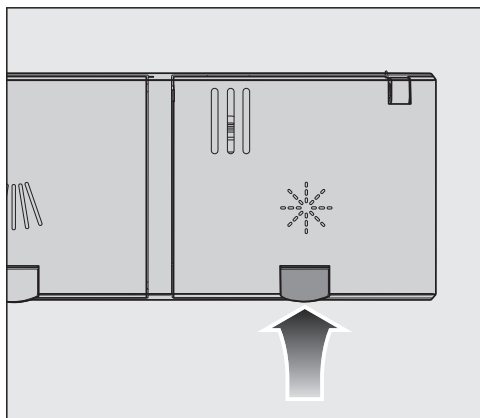

- Levante a tecla amarela na tampa do reservatório do abrillantador .

A tampa abre-se.

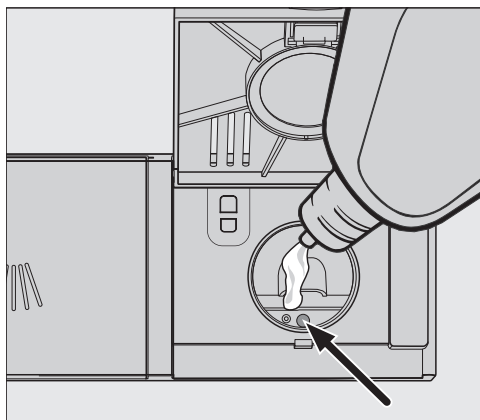

- Adicione abrillantador apenas até o indicador de nível de enchimento (seta) apresentar uma coloração escura com a porta aberta na horizontal.

O reservatório do abrillantador tem capacidade para aprox. 110 ml.

- Feche a tampa até sentir o encaixe, pois caso contrário, durante a lavagem poderá entrar água para o reservatório do abrillantador.

- O abrillantador que tenha eventualmente vertido deve ser bem limpo para evitar formação abundante de espuma no programa seguinte.

Reabastecer abrillantador

Quando a indicação de falta de  *Abri-lhantador* se acende significa que só existe uma reserva de abrillantador para 2–3 enxaguagens.

- Adicione abrillantador no devido momento.

A indicação de falta de abrillantador apaga-se.

Se utilizar continuamente produtos de limpeza com funções múltiplas e as indicações de falta de sal e abrillantador atrapalharem, pode desativar ambas as indicações de falta (consulte o capítulo «Opções do programa», secção «Desativar as indicações de falta de sal e abrillantador»).

Primeira colocação em funcionamento

Regular a quantidade de brilhantador

Para obter os melhores resultados de lavagem pode ajustar a quantidade de brilhantador a dosear.

A quantidade de dosagem é regulável de 0 a 6 ml.

O valor regulado de fábrica é 3 ml.

A quantidade de brilhantador doseada pode ser superior ao valor regulado devido à adaptação automática dos programas.

Se a louça ficar com manchas:





- Aumente a quantidade de brilhantador.

Se a louça ficar opaca ou embaciada:

- Reduza a quantidade de brilhantador.

- Abra a porta.

- Desligue a máquina através da tecla , caso ainda esteja ligada.

- Mantenha a tecla  pressionada e ligue a máquina de lavar louça **em simultâneo** usando a tecla . Mantenha a tecla  pressionada durante pelo menos 4 segundos até que a indicação de controlo  acenda.

Se esse não for o caso, volte de novo ao início.

- Pressione 3 vezes a tecla seletora de programas .

A indicação de programa superior esquerda pisca 3 vezes brevemente e em intervalos.

O valor selecionado aparece indicado no visor de tempo depois de *P*.

No visor de tempo, é indicada a sequência da intermitência *P 3*.

Está regulado o nível 3.

- Com a tecla , selecione o nível pretendido.

Através da tecla seletora de programas, selecione o nível pretendido.

Após o valor mais elevado, começa novamente a regulação.

A regulação fica memorizada de imediato.

- Desligue a máquina de lavar louça através da tecla .

Lavagem económica

Esta máquina de lavar louça lava economizando o máximo de água e energia.

Contudo, seguindo as recomendações seguintes pode reforçar essa economia:

- A lavagem na máquina é geralmente mais economizadora de água e energia do que a lavagem manual.
- A pré-lavagem sob água corrente não é necessária e aumenta desnecessariamente o consumo de água e energia.
- Aproveite a capacidade total de carga dos cestos, sem sobrecarregar a máquina de lavar louça. Assim, a lavagem será efetuada da forma mais económica possível e poupará energia e água.
- Selecione um programa em conformidade com o tipo de louça e grau de sujidade (consulte o capítulo «Lista de programas»).
- Selecione o programa *ECO* para uma lavagem economizadora de energia. Este programa é o mais eficiente em relação ao consumo combinado de energia e água para a lavagem de louça com sujidade normal.
- Preste atenção às recomendações de dosagem do fabricante do detergente.
- Reduza $\frac{1}{3}$ da quantidade de detergente ao utilizar detergente em pó ou líquido, se os cestos só estiverem meio cheios.

- Pode ligar a máquina de lavar louça à água quente. A ligação à água quente é particularmente adequada no caso de uma produção de água quente energeticamente favorável, p. ex., energia solar com tubagem de circulação.

No caso de instalações com aquecimento a eletricidade recomendamos a ligação à tubagem de água fria.

Arrumação da louça e dos talheres

Indicações gerais

Remova os resíduos maiores de alimentos da louça.

A pré-lavagem sob água corrente não é necessária.

 Danos devido a cinza, areia, cera, lubrificante ou tinta.

Estas substâncias sujam a máquina de lavar louça e a sua remoção não é possível.

Não lave na máquina de lavar louça peças de louça com estas sujidades.

Pode acomodar cada peça de louça em qualquer zona dos cestos. No entanto, neste processo tenha em atenção as seguintes indicações:

- A louça e os talheres não devem ser dispostos sobrepostos e a taparem-se mutuamente.
- Arrume a louça de modo que todas as superfícies possam ser totalmente enxaguadas por água. Só assim a louça fica corretamente lavada.
- Certifique-se de que todas as peças estão estáveis.
- Coloque todos os recipientes côncavos, como chávenas, copos, panelas, etc., com as aberturas para baixo nos cestos.
- Não coloque recipientes côncavos, altos e estreitos como, p. ex., copos de champanhe, nos cantos dos cestos, mas sim na área central. Aí os jatos de água chegam melhor aos recipientes côncavos.
- As peças fundas devem ser colocadas, preferencialmente, inclinadas para que a água possa escorrer.

- Certifique-se de que os braços de lavagem não são bloqueados por peças muito altas ou salientes dos cestos. Efetue um controlo rotativo manualmente.

- Certifique-se de que as peças pequenas não caem dos cestos através das guias.

Por isso, coloque as peças pequenas, por ex. tampas, na gaveta ou no cesto para talheres (conforme o modelo).

Os alimentos, p. ex., cenouras, tomates ou ketchup podem conter corantes naturais. Estes corantes podem provocar uma coloração na louça de plástico e peças em plástico da máquina de lavar louça, se for colocada muita louça com estas substâncias na máquina de lavar louça. A estabilidade das peças de plástico não é afetada por esta modificação da cor.

A lavagem de talheres em prata também pode provocar manchas em peças de plástico.

Arrumação da louça e dos talheres

Louça não adequada para ser lavada na máquina:

- Talheres e louça em madeira ou com partes em madeira: ficam desgastados e com mau aspeto. Além disso, a cola utilizada não é adequada para máquinas de lavar louça. A consequência: os cabos em madeira podem soltar-se.
- Peças de artesanato ou jarros ou copos antigos, inestimáveis, com decorações: estas peças não são resistentes à lavagem na máquina de lavar louça.
- Peças em plástico não resistente ao calor: estas peças podem deformar-se.
- Objetos em cobre, latão, estanho ou alumínio: podem alterar a cor ou ficar baços.
- Louça decorada sobre o vidro: pode alterar a cor ao fim de vários ciclos de lavagem.
- Copos delicados e objetos de cristal: podem ficar sem brilho após utilização prolongada.

Prata

A prata pode ficar manchada se estiver em contacto com alimentos sulfurosos. Estes incluem gema de ovo, cebola, maionese, mostarda, leguminosas, peixe, água salgada e marinadas.

A prata que tenha sido polida com **produto de limpeza para pratas** pode, no final do processo de lavagem, ainda estar húmida ou manchada porque a água não escorre como uma película.

Dica: Seque a prata com um pano.

 Danos causados por detergentes alcalinos cáusticos.

Podem ocorrer danos nos materiais nas peças de alumínio (p. ex. filtro de gorduras de exaustores). Em casos extremos há o risco de uma reação química explosiva (p. ex. reação de oxihidrógeno).

Não lave as peças de alumínio na máquina de lavar louça com detergente alcalino cáustico de uso industrial.

Dica: Use louça e talheres adequados à lavagem na máquina de lavar louça com a designação «resistente à lavagem na máquina de lavar louça».

Proteção do vidro

- Os copos podem ficar sem brilho após vários ciclos de lavagem. Por este motivo, lave vidros delicados com programas de temperaturas baixas (consulte o capítulo «Lista de programas»). O risco de ficarem sem brilho será menor.
- Use copos adequados para serem lavados na máquina de lavar louça com a designação «adequado para a máquina de lavar louça» ou «resistente à lavagem na máquina de lavar louça» (p. ex. copos Riedel).
- Utilize detergentes com substâncias especiais de proteção de vidros.

Arrumação da louça e dos talheres

Cesto superior

Relativamente à arrumação de louça e de talheres, tenha também em atenção o capítulo «Arrumação da louça e dos talheres», secção «Exemplos de arrumação».

Arrumar o cesto superior

⚠ Danos devido a água que possa sair.

Durante a lavagem sem cesto superior pode vazar água da máquina de lavar louça.

A lavagem deve ser efetuada apenas com o cesto superior inserido (exceto no programa Sem cesto sup., se disponível).

- Arrume no cesto superior peças pequenas, delicadas e leves, tais como pires, chávenas, copos, pratos de sobremesa. No cesto superior também pode arrumar recipientes pouco altos.
- Coloque as peças individuais compridas, como conchas para sopa e colher para mexer, na frente, na transversal no cesto superior.

Carregar o suporte para chávenas FlexCare

No suporte para chávenas FlexCare pode colocar chávenas, tigelas pequenas e outras peças de louça baixas. Para uma maior estabilidade, pode encostar os copos ao suporte para chávenas.

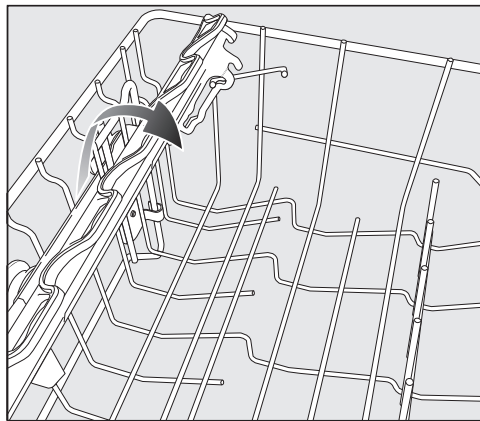

- Rebata o suporte para chávenas
- Para poder arrumar peças altas levante o suporte para chávenas.

Ajustar o suporte para chávenas FlexCare

Pode ajustar a altura e profundidade do suporte para chávenas em 2 níveis. Deste modo, pode colocar peças de louça mais altas no suporte para chávenas e colocar por cima recipientes maiores.

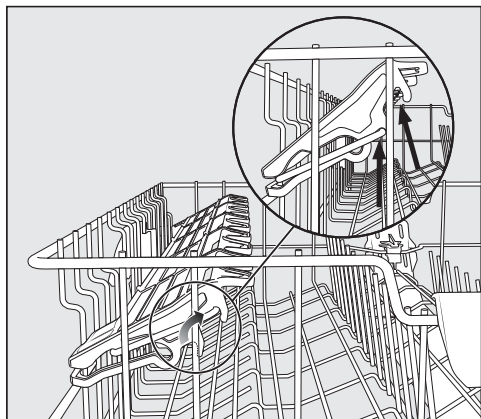

- Puxe o suporte para chávenas para cima e encaixe-o na posição pretendida (ver setas).

Arrumação da louça e dos talheres

Regular o cesto superior

Para obter mais espaço no cesto superior ou inferior para peças de louça altas pode regular o cesto superior em 3 posições com aprox. 2 cm de altura cada.

Para que a água possa escorrer melhor de cavidades pode regular o cesto superior com um pouco de inclinação. No entanto, certifique-se de que é possível deslizar perfeitamente o cesto para a cuba.

- Puxe o cesto superior para fora.

Ajustar o cesto superior para cima:

- Puxe o cesto para cima até que encaixe.

Deslocar o cesto superior para baixo:

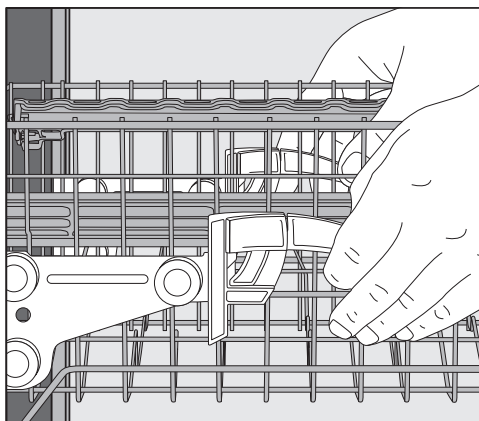

- Puxe para cima as alavancas laterais do cesto.
- Regule a posição pretendida e deixe as alavancas encaixarem de novo fixamente.

Regule o cesto superior de modo a não bloquear o braço de lavagem intermédio com peças de louça altas no cesto inferior.

Arrumação da louça e dos talheres

Cesto inferior

Relativamente à arrumação de louça e de talheres, consulte o capítulo «Arrumação da louça e dos talheres», secção «Exemplos de arrumação».

Arrumar o cesto inferior

■ No cesto inferior, arrume peças grandes e pesadas, p. ex., pratos, travessas, tachos, tigelas.

No cesto inferior também pode arrumar copos, chávenas, pratos pequenos e pires.

Carregar a zona MultiComfort

A parte traseira do cesto inferior é utilizada para lavar chávenas, copos, pratos e tachos.

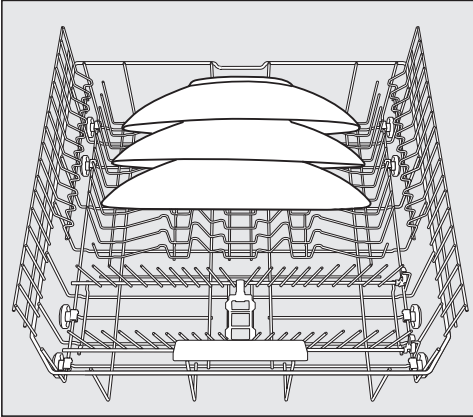

■ Os pratos especialmente grandes devem ser colocados ao centro do cesto inferior.

Dica: Pode arrumar pratos até 35 cm de diâmetro se os colocar em posição inclinada.

Rebater os ganchos

As filas dianteiras de ganchos são usadas para a lavagem de pratos, pratos de sopa, travessas, tigelas e pires.

Pode rebater ambas as filas de ganchos à direita para ficar com mais espaço para colocar peças maiores como, p. ex., tachos, painéis e tigelas.

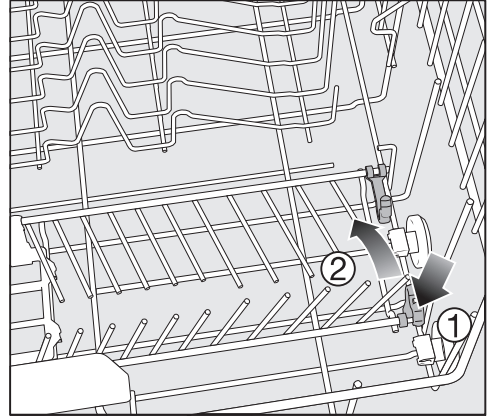

■ Pressione a alavanca amarela para baixo ① e levante a fila de ganchos ②.

Arrumação da louça e dos talheres

Gaveta de talheres/Cesto para talheres (conforme o modelo)

Relativamente à arrumação de louça e de talheres, consulte o capítulo «Arrumação da louça e dos talheres», secção «Exemplos de arrumação».

- Arrume os talheres na gaveta ou no cesto para talheres (conforme o modelo).

Arrumar a gaveta de talheres

Recomendamos que coloque os talheres na gaveta separados por grupos, o que facilita a sua remoção no final da lavagem.

Para que a água possa escorrer completamente das colheres, deve colocar a parte côncava sobre a zona dentada.

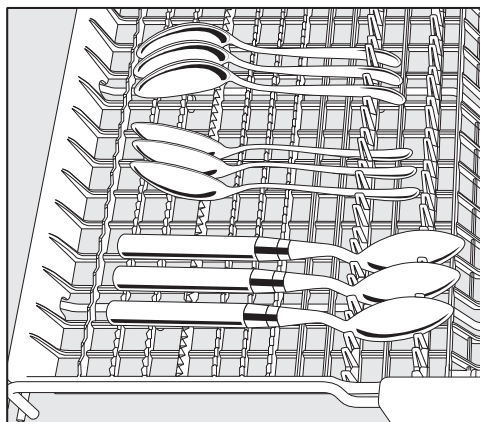

- Se o cabo das colheres não couber entre os separadores, então deve ser apoiado sobre a calha dentada.

Coloque as peças altas (p. ex., faca de bolos) de modo a que o braço de lavagem superior não fique bloqueado.

Arrumação da louça e dos talheres

Arrumar o cesto para talheres (caso exista)



Pode colocar o cesto para talheres nas filas de ganchos dianteiras à esquerda ou à direita nos cantos do cesto inferior.

- Por motivos de segurança, coloque os talheres no cesto de talheres com as lâminas e as pontas dos garfos voltadas para baixo.
- Insira os talheres pequenos nos segmentos dos 3 lados do cesto para talheres.

Arrumar o acessório para talheres para o cesto para talheres

O acessório incluído é usado para a lavagem de talheres muito sujos. Como os talheres são suspensos individualmente neste acessório, não é possível que fiquem uns em cima dos outros e as superfícies são melhor alcançadas pelos jatos de água.

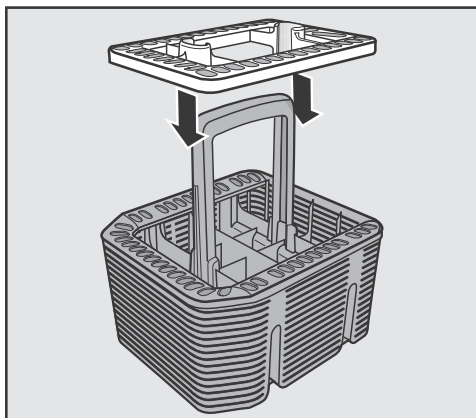

- Sempre que for necessário, encaixe o acessório no cesto para talheres.

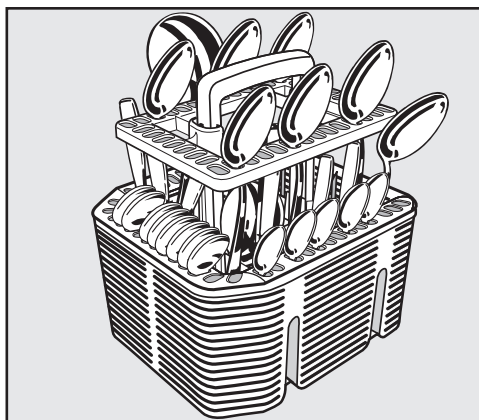

- Encaixe no acessório os talheres com os cabos voltados para baixo.
- Distribua os talheres uniformemente.

Arrumação da louça e dos talheres

Exemplos de arrumação

Máquina de lavar louça com gaveta de talheres

Cesto superior

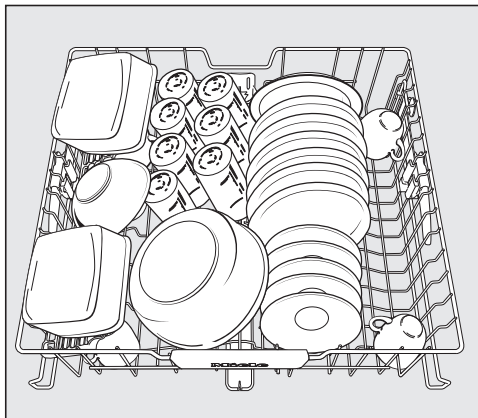

Cesto inferior

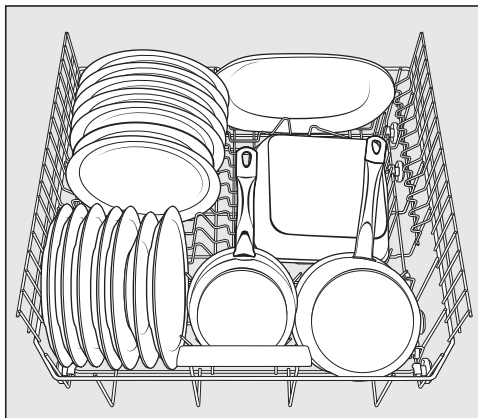
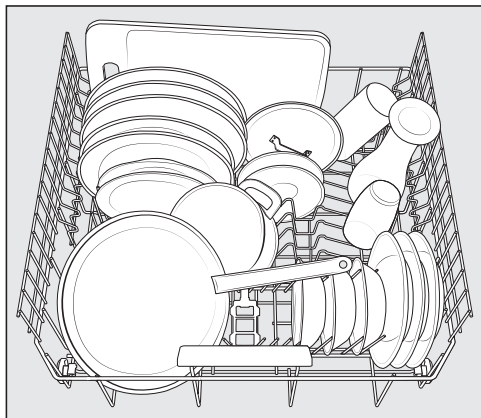

Arrumação da louça e dos talheres

Gaveta de talheres

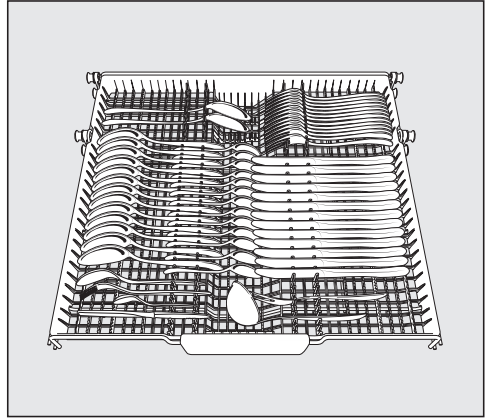
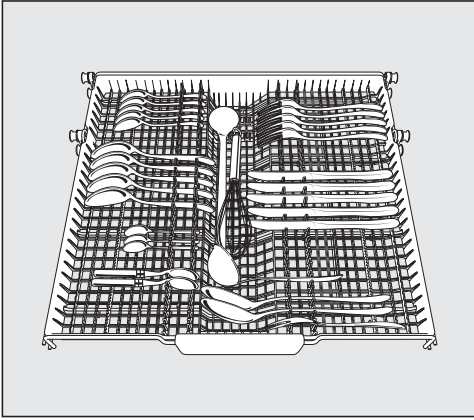

Louça muito suja

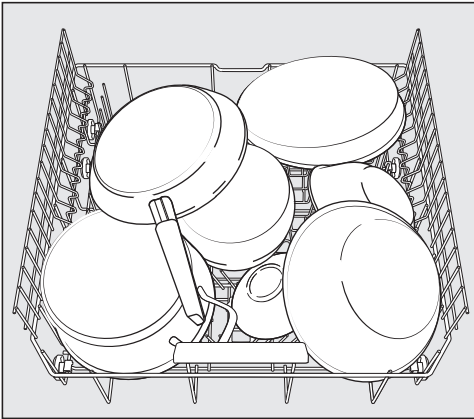

Arrumação da louça e dos talheres

Máquina de lavar louça com cesto para talheres

Cesto superior

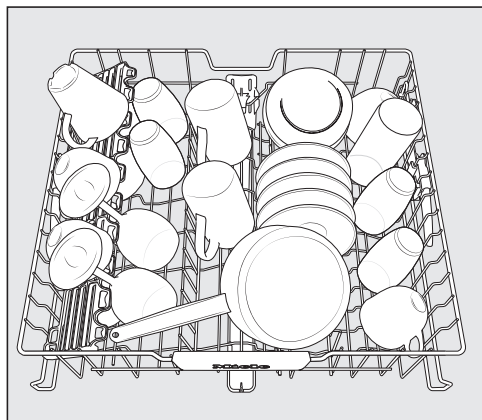

Cesto inferior

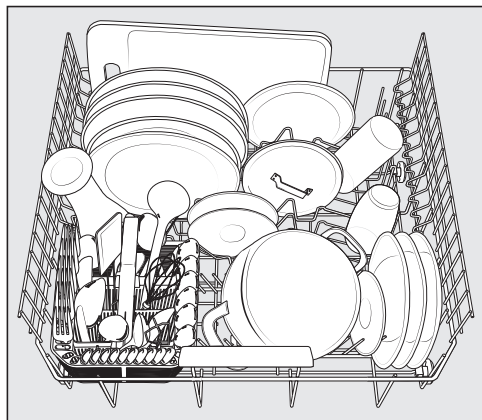

Arrumação da louça e dos talheres

Cesto para talheres

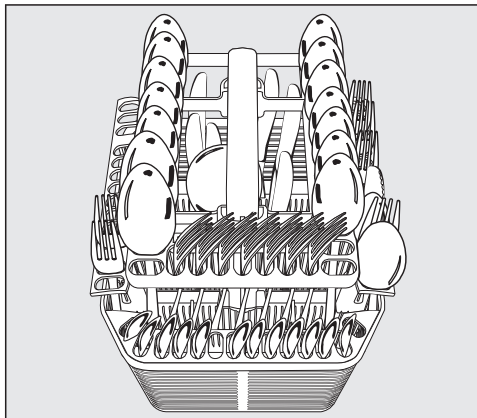
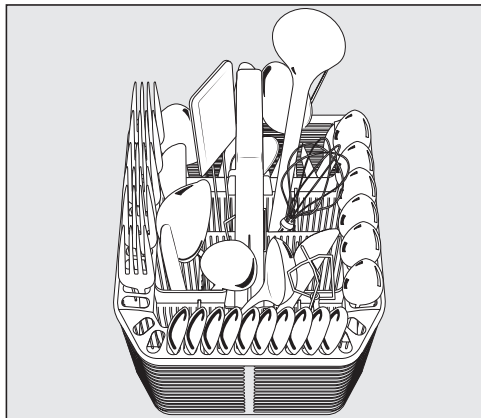

Louça muito suja

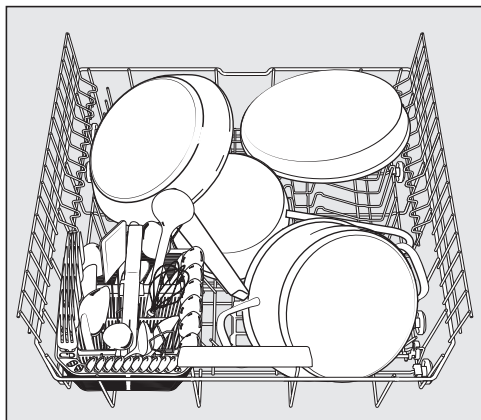

Detergente

Tipos de detergentes

 Danos devido a detergentes inadequados.

Os detergentes que não sejam adequados para máquinas domésticas de lavar louça podem provocar danos na máquina de lavar louça ou no material a lavar.

Utilize somente detergentes próprios para máquinas de lavar louça domésticas.

Os detergentes modernos contêm diversas substâncias ativas. As mais importantes são:

- Os agentes complexantes absorvem a dureza da água e evitam os depósitos de calcário.
- A alcalinidade é necessária para amolecer sujidade ressequida.
- As enzimas decompõem amido e fécula e dissolvem as proteínas.
- Os agentes de branqueamento à base de oxigênio eliminam manchas de cor (p. ex., chá, café, molho de tomate).

Predominantemente estão disponíveis detergentes alcalinos suaves com enzimas e agentes branqueadores oxigenados.

Existem diversas formas de detergentes:

- Detergentes em pó e em gel podem ser doseados de forma diferente e de acordo com a quantidade de carga e o grau de sujidade do material a lavar.
- As pastilhas contêm uma quantidade de detergente suficiente para a maioria dos usos.

Para além de detergentes normais existem produtos com funções múltiplas.

Estes produtos incluem uma função de abrillantador e uma função de descalcificação de água (substituto do sal).

Utilize estes detergentes combinados só para o grau de dureza da água indicado na embalagem pelo fabricante do produto.

A eficiência de lavagem e secagem destes detergentes combinados é muito variável.

Se não usar produtos de limpeza com funções múltiplas, adicione sal e abrillantador. Volte a ativar as indicações de falta, caso necessário.

Obtém os melhores resultados de lavagem e de secagem utilizando detergente com dosagem em separado de sal e abrillantador.

 Perigo de queimaduras por via dos detergentes.

Os detergentes podem provocar queimaduras na pele, nos olhos, no nariz, na boca e na garganta.

Evite o contacto com os detergentes. Não inale o detergente em pó. Não ingira detergentes. Se inalar ou engolir detergente, consulte de imediato um médico.

Evite que as crianças entrem em contacto com o detergente. Ainda pode haver resíduos de detergente na máquina de lavar louça. Por isso, mantenha as crianças afastadas da máquina de lavar louça aberta. Adicione o detergente somente antes do início do programa e bloqueie a porta através da segurança para crianças (conforme o modelo).

Dosear detergente

A capacidade do compartimento do detergente é de 50 ml no máximo.

No compartimento do detergente existem marcações para facilitar a dosagem: 20, 30, máx. Quando a porta estiver aberta horizontalmente, indicam a quantidade aproximada de enchimento em ml e o nível máximo de enchimento.

- Consulte as indicações mencionadas na embalagem sobre a dosagem do detergente.
- Se nada em contrário for indicado, doseie uma pastilha de detergente ou, de acordo com a sujidade da louça, 20 a 30 ml de detergente no compartimento do detergente.

Se dosear uma quantidade de detergente inferior à recomendada, a louça poderá não ficar bem lavada.

Algumas pastilhas não se dissolvem completamente no programa *QuickPowerWash*.

Detergente

Adicionar detergente

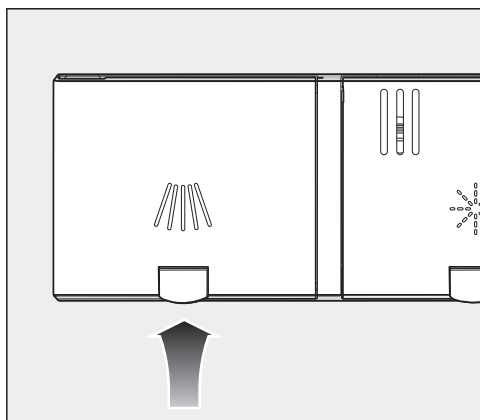

- Levante a tecla amarela na tampa do compartimento do detergente .

A tampa abre-se.

A tampa também é aberta após uma execução do programa.

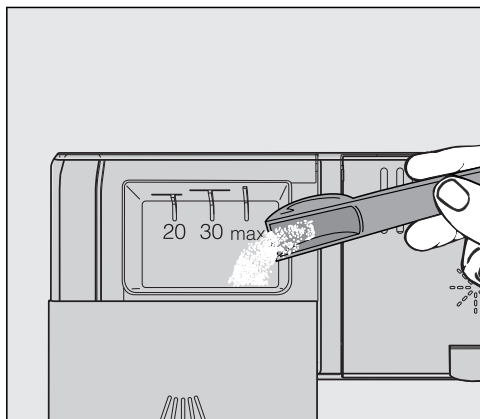

- Adicione o detergente no respetivo compartimento.
- Deslize a tampa do compartimento do detergente até que encaixe no lugar.

A tampa do compartimento do detergente não deve ser bloqueada por detergente. Isto pode levar a que a tampa não abra durante a execução do programa.

Não encha o compartimento do detergente em demasia.

- Feche igualmente a embalagem do detergente. Caso contrário, o produto pode ficar acumulado.

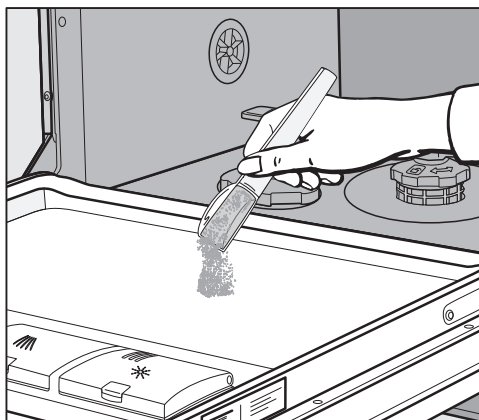

- No caso de programas com pré-lavagem (consultar capítulo «Lista de programas»), também pode adicionar uma pequena quantidade de detergente na chapa interior da porta.

Ligar a máquina de lavar louça

- Abra a torneira de água, se esta estiver fechada.
- Abra a porta.
- Verifique se os braços de lavagem rodam livremente.
- Pressione a tecla .

A indicação de controlo do programa selecionado acende.

Selecionar programa

Selecione o programa de acordo com o tipo de louça e o grau de sujidade.

No capítulo **«Lista de programas»** encontra a descrição dos programas e da sua utilização.

- Através da tecla seletora de programas  seleccione o programa pretendido.

A indicação de controlo do programa selecionado acende.

No visor de tempo aparecerá a duração do programa selecionado em horas e minutos.

Pode agora selecionar as opções do programa (consulte o capítulo **«Opções do programa»**).

Se estiverem selecionadas opções do programa, as indicações de controlo correspondentes acendem.

Funcionamento

Indicação da duração do programa

Antes do início de um programa, o seu tempo de duração é exibido no visor de horas (horas e minutos). Durante a execução do programa é exibido o tempo que falta até ao fim do programa, quando a porta está aberta.

A indicação sobre a duração pode ser diferente para o mesmo programa. Depende, p. ex., da temperatura da água que entra, do ciclo de regeneração do sistema de descalcificação, do tipo de detergente, da quantidade de louça e da sujidade da louça.

Ao selecionar um programa pela primeira vez, é indicado um valor numérico que corresponde à duração média do programa para ligação à água fria.

Os valores numéricos no capítulo «Lista de programas» correspondem à duração do programa com carga e temperaturas padrão.

Em cada execução do programa, o comando corrige a duração do programa de acordo com a temperatura da água que entra e a quantidade de louça.

Iniciar o programa

- Inicie o programa, fechando a porta.

 Perigo de queimadura devido a água quente.

A água na máquina de lavar louça pode estar quente durante a lavagem.

Por conseguinte, se tiver de abrir a porta durante a lavagem faça-o com muito cuidado.

Fim do programa

No final de um programa soam, eventualmente, os sinais sonoros.

Se aparecer 0:00 no indicador de tempo, significa que o programa terminou.



Danos devido a vapor de água.

O vapor de água pode danificar as bordas sensíveis da bancada de trabalho se abrir a porta no fim do programa.

No fim do programa, abra a porta completamente (nunca deixe a porta encostada) ou mantenha-a fechada até proceder à arrumação da louça.

Gestão de energia

10 minutos após ter acionado uma tecla pela última vez ou após o fim do programa, a máquina de lavar louça desliga-se automaticamente, para economizar energia.

Pode voltar a ligar a máquina de lavar louça através da tecla

Enquanto um programa está em execução ou se existir uma anomalia, a máquina de lavar louça não se desliga automaticamente.

Funcionamento

Desligar a máquina de lavar louça

- Abra a porta.
- Sempre que pretender pode desligar a máquina através da tecla .

Se desligar a máquina de lavar louça enquanto um programa está em execução, este será interrompido.

Também pode cancelar um timer em execução deste modo.

 Danos devido a fuga de água.
A água que possa sair pode provocar danos.
Por motivos de segurança, feche a torneira de água se a máquina de lavar louça for deixada sem vigilância durante um período de tempo mais prolongado como, por ex., durante o período de férias.

Arrumar a louça

A louça quente é sensível ao choque. Por isso, deixe a louça arrefecer na máquina de lavar louça, após a máquina se desligar, até que possa tocar nela sem problemas.

Se abrir totalmente a porta após a desativação, a louça arrefece mais rapidamente.

- Retire sempre, em primeiro lugar, a louça do cesto inferior e só depois do superior e retire a louça na gaveta de talheres no fim de tudo. Evita assim gotas de água eventualmente existentes no cesto superior ou na gaveta de talheres caíam sobre a louça que se encontra no cesto inferior.

Interromper o programa

O programa de lavagem é interrompido assim que abre a porta.

Quando voltar a fechar a porta o programa continua a ser executado a partir da posição onde ficou parado.

 Perigo de queimadura devido a água quente.

A água na máquina de lavar louça pode estar quente durante a lavagem.

Por conseguinte, se tiver de abrir a porta durante a lavagem faça-o com muito cuidado.

Cancelar ou mudar de programa

No caso de uma interrupção do programa podem ser omitidas fases importantes do programa.

Cancele um programa apenas nos primeiros minutos da execução do programa.

Se o programa já iniciou, pode cancelar o programa da seguinte forma:

- Abra a porta.
- Desligue a máquina de lavar louça através da tecla .

Se pretender seleccionar outro programa:

- Volte a ligar a máquina através da tecla .
- Durante a dosagem manual de detergente verifique se o compartimento do detergente ainda está fechado. Se a tampa do compartimento do detergente já estiver aberta, volte a encher detergente e feche a tampa.
- Selecione o programa pretendido e inicie-o, fechando a porta.

Opções

Timer

Pode regular a hora de início de um programa. Para isso, pode atrasar o início do programa entre 30 minutos e 24 horas.

Ao atrasar o início entre 30 minutos e 3 horas, o tempo é definido em passos de 30 minutos e superior de hora em hora.

No caso de uma dosagem manual de detergente este pode acumular-se num compartimento húmido do detergente e, então, não ser completamente diluído.

Caso use o timer, certifique-se de que o compartimento do detergente está seco ao colocar o detergente. Se necessário, seque previamente o compartimento do detergente.

Não utilize detergente líquido. O detergente pode transbordar.





Perigo para a saúde devido ao detergente.

Para que as crianças não entrem em contacto com o detergente:



Adicione o detergente **imediatamente antes** do início do programa, antes de ativar o timer.

Ativar timer

- Abra a porta.
- Ligue a máquina de lavar louça com a tecla .
- Selecione o programa pretendido.
- Pressione a tecla  *Timer*.

O indicador de tempo indica o último tempo regulado. A indicação de controlo  *Timer* acende-se.

- Com a tecla  regule o tempo depois do qual o programa deverá iniciar-se automaticamente.

Se mantiver a tecla  pressionada, o tempo avança automaticamente até às 24 horas. Para voltar a iniciar às 0:30 horas, pressione depois duas vezes a tecla .

- Feche a porta.

Depois de ativar o timer, todas as indicações são desativadas após alguns minutos para poupar energia.

Para voltar a ativar o indicador de tempo durante alguns minutos, pressione a tecla .

- Abra a porta se pretender controlar o tempo restante do timer.



O tempo até ao início do programa é indicado em contagem decrescente: se for superior a 10 horas, em incrementos de hora a hora, se for inferior a 10 horas, de minuto em minuto.

Depois de decorrido o tempo definido, o programa selecionado inicia-se automaticamente. No indicador de tempo aparece o tempo restante, a indicação de controlo  *Timer* apaga-se.

Iniciar o programa antes de o tempo do timer ter terminado:

Pode iniciar o programa mesmo que o tempo do timer ainda não tenha chegado ao fim.

Proceda como se indica a seguir:



















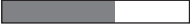

- Abra a porta.
- Desligue a máquina de lavar louça usando a tecla .
- Volte a ligar a máquina de lavar louça usando a tecla .
- Se necessário, selecione o programa pretendido.
- Inicie o programa, fechando a porta.

Guia de seleção de programas

Louça	Resíduos de comida	Caraterísticas do programa
louça, copos e plásticos sensíveis à temperatura	resíduos de comida, ligeiramente secos	processo com proteção de vidro
louça diversa	todos os resíduos domésticos de alimentos	processo variável, controlado por sensor
	resíduos domésticos de alimentos, ligeiramente secos	programa curto inferior a uma hora
	resíduos domésticos de alimentos, normalmente secos	processo com economia de água e energia
tachos, frigideiras, porcelanas e talheres resistentes	resíduos de alimentos muito secos, queimados, intensamente agarrados, com elevado teor de amido ou proteínas ¹	máximo desempenho de limpeza
<hr/>		
sem louça	resíduos de sal após adicionar sal	remoção de resíduos de sal

¹ Resíduos de alimentos que contêm amido podem derivar de p. ex. batatas, massa ou arroz. Resíduos de alimentos que contêm proteínas podem derivar de p. ex. carne ou peixe cozinhado.

Guia de seleção de programas

Programa ²	Prognóstico de consumo ³
	Consumo de energia  Consumo de água  Duração do programa 
	Consumo de energia  Consumo de água  Duração do programa 
	Consumo de energia  Consumo de água  Duração do programa 
	Consumo de energia  Consumo de água  Duração do programa 
	Consumo de energia  Consumo de água  Duração do programa 
	Duração do programa 13 minutos, sem aquecimento, apenas para enxaguar o sal.

² Os programas podem ser conjugados com as opções de programa «Express», «Limpeza extra», «Secagem extra» ou «2.ª enxaguagem intermédia» (se disponível) (consulte o capítulo «Opções de programa»).

³ Os valores previstos podem ser alterados devido às definições selecionadas, às opções de programa ou às condições de utilização.

Lista de programas

Programa	Sequência do programa				
	Pré-lavagem	Lavagem °C	Enxaguagem intermédia	Enxaguagem final °C	Secagem
ECO ¹	-	43	✓	61	✓
Auto 45–65 °C	Sequência variável do programa, adaptação comandada por sensor à quantidade de louça e resíduos de alimentos				
	Conforme necessário	45–65	Conforme necessário	65	✓
Delicado 45 °C	✓	45	✓	70	✓
QuickPowerWash 65 °C	-	65	✓	65	✓
Intensivo 75 °C	✓	75	✓	70	✓

¹ Este programa é o mais eficiente em relação ao consumo combinado de energia e água para a lavagem de louça com sujidade normal.

Lista de programas

Consumo ²				
Energia elétrica		Água	Tempo	
Água fria 15 °C kWh	Água quente 60 °C kWh	Litros	Água fria 15 °C h:min	Água quente 60 °C h:min
0,84/0,83 ³	0,57/0,56 ³	8,5	4:25 ³	4:14
0,70–1,20 ^{4,5}	0,50–0,70 ^{4,5}	6,0–15,5 ^{4,5}	1:58–3:11	1:52–2:57
1,10	0,65	12,5	2:34	2:12
1,20	0,75	10,5	0:58	0:58
1,50	1,00	13,0	3:03	2:49

² Os valores indicados para o programa *ECO* foram determinados sob condições de teste padronizadas. Os valores indicados para os restantes programas foram determinados sob condições de teste equiparáveis.

Na prática, podem ocorrer valores diferentes devido às regulações selecionadas, opções de programa ou condições de utilização.

³ Máquina com gaveta para talheres/Máquina com cesto para talheres

⁴ Valor mínimo: carga parcial com pouca sujidade

⁵ Valor máximo: carga completa com muita sujidade

Opções do programa

Express

A opção de programa  *Express* reduz o tempo de execução do programa.

A fim de alcançar um resultado de lavagem ideal, a temperatura e, consequentemente, o consumo de energia aumentam.

A redução do tempo de execução do programa varia em função do programa selecionado.

A seleção da opção de programa  *Express* tem, eventualmente, prioridade face a outras opções selecionadas.

Com o programa *QuickPowerWash*, a opção  *Express* desencadeia um ciclo de lavagem exclusivamente para a remoção de resíduos de sal que tenham transbordado ao encher o reservatório do sal.

- Abra a porta.
- Ligue a máquina de lavar louça com a tecla .

A indicação de controlo do programa selecionado fica intermitente.

- Selecione outro programa se desejar.
- Pressione a tecla  *Express*.

A indicação de controlo  *Express* acende-se se a opção do programa estiver disponível para o programa selecionado.

- Inicie o programa, fechando a porta.

A opção do programa selecionada permanece ativa para o programa correspondente, até que volte a alterar a regulação (exceto no programa *ECO*).





Sinais sonoros

Quando o som dos sinais estiver ativado, o fim de um programa de lavagem e possíveis erros serão sinalizados por uma sequência de tons.

Os sinais sonoros no fim do programa e o sinal de alarme, se ocorrer um erro, soam quatro vezes em intervalos com uma curta pausa.

Os sinais sonoros vêm desativados de fábrica.

Os sinais sonoros podem ser ativados para soarem no fim do programa. O sinal de alarme em caso de anomalia está sempre ligado.



- Abra a porta.
- Desligue a máquina de lavar louça através da tecla , caso ainda esteja ligada.
- Mantenha a tecla  pressionada e ligue a máquina de lavar louça **em simultâneo** usando a tecla .
Mantenha a tecla  pressionada durante pelo menos 4 segundos até que a indicação de controlo  acenda.

Se esse não for o caso, volte de novo ao início.

- Prima 4 vezes o seletor de programas .

A indicação de programa superior esquerda pisca 4 vezes brevemente em intervalos.

A sequência de intermitência no indicador de tempo mostra se os sinais sonoros no fim do programa estão ligados ou desligados:

- : os sinais sonoros estão ligados
- : os sinais sonoros estão desligados
- Se pretender alterar a regulação pressione a tecla .





A regulação fica memorizada de imediato.

- Desligue a máquina de lavar louça usando a tecla .

Opções do programa

Desativar as indicações de falta de sal e abrillantador

Quando estiver a utilizar detergentes com funções múltiplas e não pretender que as indicações de falta de sal e de abrillantador permaneçam acesas, pode desativar todas essas indicações.

- Abra a porta.
- Desligue a máquina através da tecla , caso ainda esteja ligada.
- Mantenha a tecla  pressionada e ligue a máquina de lavar louça **em simultâneo** usando a tecla . Mantenha a tecla  pressionada durante pelo menos 4 segundos até que a indicação de controlo  acenda.

Se esse não for o caso, volte de novo ao início.

- Pressione 9 vezes a tecla seletora de programas .

A indicação de programa superior esquerda pisca 9 vezes brevemente e em intervalos.

A sequência de intermitência no indicador de tempo mostra se os indicadores de falta de produtos estão ativados ou desativados.

- **P 1**: os indicadores de falta de produtos estão ativados/ligados
- **P 0**: os indicadores de falta de produtos estão desativados/desligados
- Se pretender alterar a regulação pressione a tecla .

A regulação fica memorizada de imediato.





- Desligue a máquina de lavar louça através da tecla .

Se não usar detergentes com funções múltiplas adicione sal e abrillantador. Volte a ligar as indicações de falta.

Limpeza extra

Pode seleccionar esta opção de programa para aumentar o rendimento de limpeza dos programas.

Ao ativar esta opção de programa são prolongados os tempos de funcionamento do programa e aumentam as temperaturas de lavagem. O consumo de água e de energia pode aumentar.

- Abra a porta.
- Desligue a máquina de lavar louça através da tecla , caso ainda esteja ligada.
- Mantenha a tecla  pressionada e ligue a máquina de lavar louça **em simultâneo** usando a tecla .
Mantenha a tecla  pressionada durante pelo menos 4 segundos até que a indicação de controlo  acenda.

Se esse não for o caso, volte de novo ao início.

- Prima 10 vezes o seletor de programas .

A indicação de programa superior esquerda pisca 1 vez prolongadamente e com um intervalo.

A sequência da intermitência no indicador de tempo indica se a opção de programa «Limpeza extra» está ativada:

- *P* 1: «Limpeza extra» está ativada
- *P* 0: «Limpeza extra» está desativada
- Se pretender alterar a regulação pressione a tecla .

A regulação fica memorizada de imediato.

Se a opção de programa foi ligada, permanece ativa para todos os programas até ser desligada novamente (exceto no programa ECO).

- Desligue a máquina de lavar louça usando a tecla .

Opções do programa



Secagem extra



Pode seleccionar esta opção de programa para aumentar a capacidade de secagem dos programas.

Ao ativar esta opção de programa são prolongados os tempos de funcionamento do programa e aumentam as temperaturas de enxaguagem. O consumo de energia pode aumentar.

■ Abra a porta.

■ Desligue a máquina de lavar louça através da tecla , caso ainda esteja ligada.

■ Mantenha a tecla  pressionada e ligue a máquina de lavar louça **em simultâneo** usando a tecla .

Mantenha a tecla  pressionada durante pelo menos 4 segundos até que a indicação de controlo  acenda.

Se esse não for o caso, volte de novo ao início.

■ Prima 11 vezes o seletor de programas .

A indicação de programa superior esquerda pisca 1 vez prolongadamente e 1 vez brevemente com intervalo.

A sequência da intermitência no indicador de tempo indica se a opção de programa «Secagem extra» está ativada:

- P 1: «Secagem extra» está ativada

- P 0: «Secagem extra» está desativada

■ Se pretender alterar a regulação pressione a tecla .

A regulação fica memorizada de imediato.





Se a opção de programa foi ligada, permanece ativa para todos os programas até ser desligada novamente (exceto no programa ECO).

■ Desligue a máquina de lavar louça usando a tecla .

2.^a enxaguagem intermédia

Pode seleccionar esta opção de programa para aumentar o rendimento de limpeza dos programas através de uma segunda enxaguagem intermédia.

Quando esta opção de programa é ativada, os tempos de funcionamento do programa são prolongados e o consumo de água aumenta.

- Abra a porta.
- Desligue a máquina de lavar louça através da tecla , caso ainda esteja ligada.
- Mantenha a tecla  pressionada e ligue a máquina de lavar louça **em simultâneo** usando a tecla . Mantenha a tecla  pressionada durante pelo menos 4 segundos até que a indicação de controlo  acenda.

Se esse não for o caso, volte de novo ao início.

- Prima 12 vezes o seletor de programas .

A indicação de programa superior esquerda pisca 1 vez prolongadamente e 2 vez brevemente com intervalo.

A sequência da intermitência no indicador de tempo indica se a opção de programa «2.^a enxaguagem intermédia» está ativada:

- *P* 1: «2.^a enxaguagem intermédia» está ativada
- *P* 0: «2.^a enxaguagem intermédia» está desativada

- Se pretender alterar a regulação pressione a tecla .

A regulação fica memorizada de imediato.





Se a opção de programa foi ligada, permanece ativa para todos os programas até ser desligada novamente (exceto no programa ECO).

- Desligue a máquina de lavar louça usando a tecla .

Opções do programa

Regulações de fábrica

Pode anular todas as regulações efetuadas e repor as regulações de fábrica.

- Abra a porta.
- Desligue a máquina através da tecla , caso ainda esteja ligada.
- Mantenha a tecla  pressionada e ligue a máquina de lavar louça **em simultâneo** usando a tecla . Mantenha a tecla  pressionada durante pelo menos 4 segundos até que a indicação de controlo  acenda.

Se esse não for o caso, volte de novo ao início.

- Pressione 19 vezes a tecla seletora de programas .

A indicação de programa superior esquerda pisca 1 vez prolongadamente e 9 vezes brevemente com intervalos.

A sequência da intermitência indica se uma configuração foi regulada de forma diferente da que estava regulada de fábrica:

- *P 1*: todos os valores foram repostos tal como estavam regulados de fábrica.
- *P 0*: pelo menos uma regulação foi alterada.

- Se pretender repor todas as regulações de fábrica da máquina de lavar louça, pressione a tecla .

A regulação fica memorizada de imediato.

- Desligue a máquina de lavar louça através da tecla .

Controle regularmente (aproximadamente a cada 4–6 meses) a condição geral da sua máquina de lavar louça. Assim, poderá evitar anomalias antes que ocorram.



Danos devido a produtos de limpeza inadequados.

Todas as superfícies são sensíveis a riscos e cortes. A cor das superfícies pode mudar ou alterar se entrarem em contacto com produtos de limpeza inadequados.

Utilize apenas detergentes apropriados para a respetiva superfície.

Limpar a junta da porta e a porta

As juntas da porta e as laterais da porta da máquina de lavar louça não são alcançadas e limpas pelos jatos de água. Por isso, pode formar-se bolor aí.

- Limpe regularmente as juntas da porta com um pano húmido, para remover resíduos de comida.
- Efetue a limpeza das laterais da porta da máquina de lavar louça eliminando resíduos de comida ou de líquidos que tenham vertido.

Limpar a cuba

A cuba tem um sistema de limpeza automática, desde que adicione sempre a quantidade de detergente correta.

Mas se, apesar disso, aparecerem, por exemplo, manchas de calcário ou gordura, pode eliminar esses resíduos com detergente especial (que poderá obter através do serviço de assistência técnica Miele ou da loja online Miele). Para tal, consulte as indicações mencionadas na embalagem do detergente.

No uso predominante de programas de lavagem com baixas temperaturas (< 50 °C) pode haver formação de odores e germes na cuba. Para efetuar a limpeza da cuba e evitar a formação de odores, deve efetuar o programa *Intensivo 75 °C* uma vez por mês.

- Efetue regularmente a limpeza dos filtros da cuba.

Limpeza e manutenção

Limpar painel de comandos

- Efetue a limpeza do painel de comandos **apenas** com um pano de limpeza húmido limpo.

Limpar a frente do aparelho

 Danos devido a sujidades.

Se a sujidade ficar acumulada durante muito tempo, possivelmente não poderá ser eliminada e a cor das superfícies pode alterar.

É recomendável remover a sujidade de imediato.

- Efetue a limpeza da frente do aparelho com um pano esponja limpo, detergente de lavar a louça à mão e água quente. No final seque a frente com um pano macio. Pode também utilizar na limpeza um pano de microfibras limpo e húmido sem detergente.

Para evitar danos nas superfícies não utilize na limpeza:

- produtos de limpeza que contenham sódio, amoníaco, ácidos ou cloro;
- produtos de limpeza anticalcário;
- produtos de limpeza abrasivos, como p. ex. pó para polimento, agente de polimento, esfregões;
- produtos de limpeza que contenham dissolventes;
- produtos de limpeza para aço inoxidável;
- detergentes para máquinas de lavar louça,
- produto para limpeza de fornos;
- produtos para limpeza de vidros;
- esfregões, panos de limpeza ou escovas abrasivas e duras (p. ex. esponjas com esfregão, esfregões com muito uso e restos de produtos abrasivos);
- esponja mágica,
- raspadores metálicos afiados,
- palha de aço;
- aparelhos de limpeza a vapor.

Limpar os braços de lavagem

Pode acontecer que resíduos de comida fiquem agarrados nos injetores e nos rolamentos dos braços de lavagem. Por este motivo, deverá controlar os braços de lavagem regularmente (a cada 2–4 meses).

Não coloque a máquina a lavar sem braços de lavagem.

⚠ Danos devido a partículas de sujidade no sistema de circulação.

Sem os filtros, as partículas de sujidade podem passar para o sistema de circulação e obstruí-lo.

A lavagem não deve ser efetuada sem o braço de lavagem superior e sem filtros.

Ao limpar os filtros e os braços de lavagem, certifique-se de que não entram partículas de sujidade grosseiras no sistema de circulação.

- Desligue a máquina de lavar louça.

Retirar a gaveta para talheres (caso exista)

Retire primeiro a gaveta para talheres (caso exista) para poder remover o braço de lavagem superior.

- Puxe a gaveta para talheres para fora.

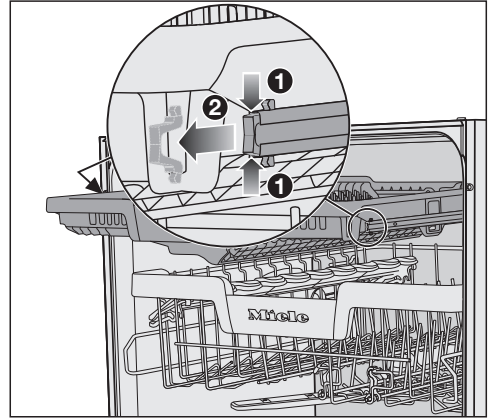

- Pressione e junte os grampos de aperto das calhas dos dois lados da gaveta para talheres ①, removendo, simultaneamente, os grampos de aperto ②.
- Puxe a gaveta para talheres completamente para fora.

Limpeza e manutenção

Remover o braço de lavagem



- Pressione o braço de lavagem superior para cima **1** para que o dente interno engate e desaperte-o no sentido contrário ao dos ponteiros do relógio **2**. (direção de visualização a partir de baixo).

Remover o braço de lavagem intermédio

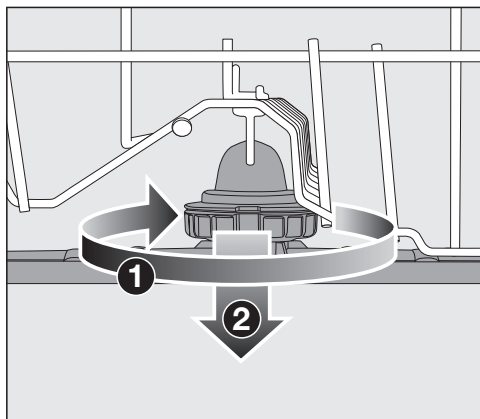

- Rode, no sentido horário **1** (direção de visualização a partir de cima), a união roscada do braço de lavagem intermédio, removendo-o **2**.

Remover o braço de lavagem inferior

- Puxe o cesto inferior para fora.

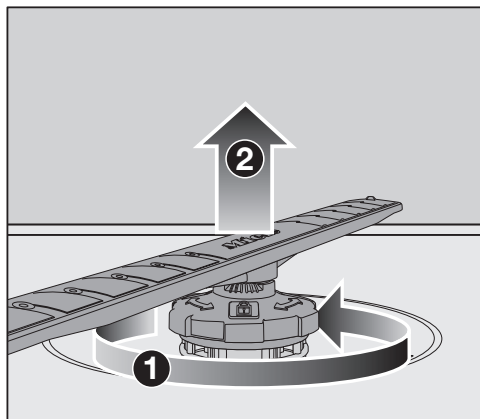

- Rode a união roscada do braço de lavagem inferior no sentido anti-horário **1** (direção de visualização a partir de cima) e retire o braço de lavagem puxando-o para cima **2**.

Limpar os braços de lavagem



- Pressione os resíduos de comida nos injetores com um objeto pontiagudo no braço de lavagem.
- Lave bem o braço de lavagem sob água corrente.

Inserir o braço de lavagem superior

- Volte a inserir o braço de lavagem superior e aperte-o bem manualmente.

Inserir o braço de lavagem intermédio

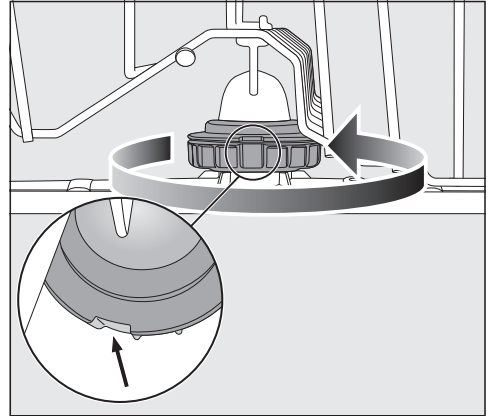



- Insira novamente o braço de lavagem intermédio e rode a união rosca no sentido anti-horário (visto de cima) até esta engatar. Certifique-se de que os entalhes no bloqueio fiquem sobrepostos.

Limpeza e manutenção

Inserir o braço de lavagem inferior

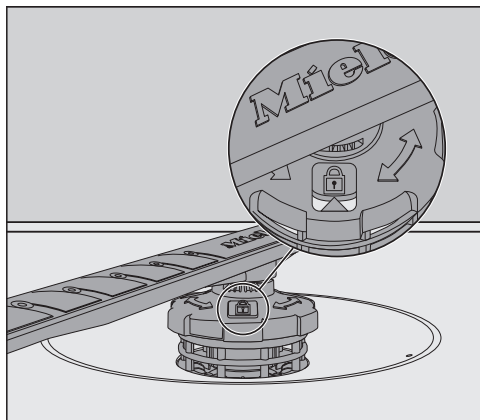
- Volte a colocar o braço de lavagem inferior e certifique-se de que o conjunto de filtros está nivelado com o fundo da cuba.



- Rode a união roscada do braço de lavagem inferior (visto de cima) no sentido horário até a seta, na janela de visualização, apontar para o símbolo do cadeado .
- Verifique se os braços de lavagem rodam livremente.

 Danos devido a partículas de sujeira no sistema de circulação.

O conjunto de filtros é fixo ao braço de lavagem inferior. Sem os filtros, as partículas grosseiras de sujeira podem passar para o sistema de circulação e obstruí-lo.

A lavagem não deve ser efetuada sem o braço de lavagem superior e sem filtros.

Colocar a gaveta para talheres (caso exista)

- Encaixe novamente a gaveta para talheres nas calhas, deslizando a partir da frente.
- Coloque novamente os grampos de aperto nas calhas em ambos lados da gaveta para talheres.

Controlar os filtros na cuba

O conjunto de filtros situado no fundo da cuba retém as partículas grosseiras de sujidade que ficam na água de lavagem. Desta forma, as partículas de sujidade não podem passar para o sistema de circulação, que as distribuiria de volta para a cuba através dos braços de lavagem.

 Danos devido a partículas de sujidade no sistema de circulação.

Sem os filtros, as partículas de sujidade podem passar para o sistema de circulação e obstruí-lo.

A lavagem não deve ser efetuada sem o braço de lavagem superior e sem filtros.

Ao limpar os filtros e os braços de lavagem, certifique-se de que não entram partículas de sujidade grosseiras no sistema de circulação.

Com o decorrer do tempo estes filtros podem ficar obstruídos. O período de tempo depende das circunstâncias da sua casa.

- Controle regularmente o conjunto de filtros e, se necessário, efetue a sua limpeza.

Limpar os filtros

- Desligue a máquina de lavar louça.
- Retire o braço de lavagem inferior (consulte o capítulo «Limpeza e manutenção», secção «Limpar os braços de lavagem»).
- Antes de remover o conjunto de filtros, remova as partículas de sujidade grosseiras para que não entrem partículas de sujidade no sistema de circulação.

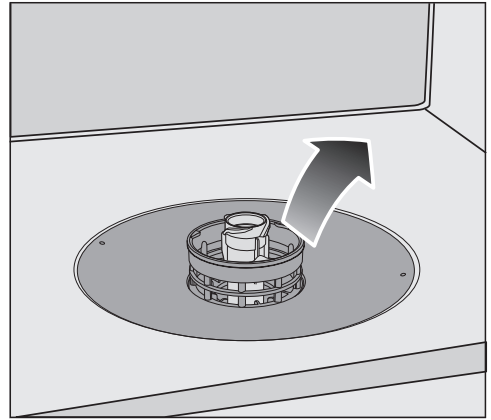

- Retire o conjunto de filtros.

Limpeza e manutenção



- Para limpar a parte interna do filtro remova o microfiltro do conjunto de filtros, puxando o anel de plástico para baixo.
- Lave todas as peças debaixo de água corrente. Utilize eventualmente uma escova para limpar.
- Volte a encaixar o microfiltro no conjunto de filtros.
- Volte a colocar o conjunto de filtros de tal forma que fique nivelado com o fundo da cuba.
- Coloque de novo o braço de lavagem inferior com a união roscada nno conjunto de filtros.



- Rode a união roscada no sentido horário até a seta na janela de visualização apontar para o ícone do cadeado.

⚠ Danos devido a partículas de sujidade no sistema de circulação.

O conjunto de filtros é fixo ao braço de lavagem inferior. Sem os filtros, as partículas grosseiras de sujidade podem passar para o sistema de circulação e obstruí-lo.

A lavagem não deve ser efetuada sem o braço de lavagem superior e sem filtros.

Limpar o filtro na entrada de água

Para proteção da válvula de entrada de água encontra-se montado um filtro na união rosçada. Se o filtro estiver sujo, flui pouca água para a cuba.

 Perigo de choque elétrico devido a tensão da rede.

A caixa de plástico da ligação à água tem uma válvula elétrica.

Não mergulhe a caixa em líquidos.

- Desligue a máquina de lavar louça da corrente elétrica.
Para isso, desligue a máquina e retire a ficha da tomada.
- Feche a torneira de água.
- Desenrosque a válvula de entrada de água.

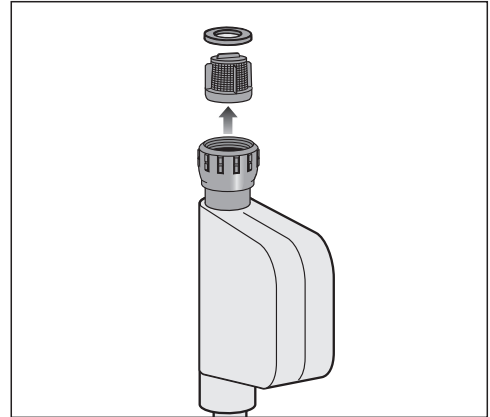

- Remova a anilha de vedação da união rosçada.
- Agarre a saliência do filtro de plástico com um alicate combinado ou de pontas e puxe o filtro para fora.
- Lave o filtro debaixo de água corrente.
- A remontagem é feita em ordem inversa.

Enrosque corretamente a união rosçada na torneira de água. Abra lentamente a torneira de água. Se sair água, aperte a união rosçada.

O filtro coletor de resíduos **deve** voltar a ser montado de novo depois de ser limpo.

Limpeza e manutenção

Limpar bomba de esgoto

Se, após o programa terminar, existir água na cuba, significa que a água não foi bombeada. A bomba de esgoto pode estar bloqueada por corpos estranhos. Pode remover facilmente os corpos estranhos.

- Desligue a máquina de lavar louça da corrente elétrica.
Para isso, desligue a máquina e retire a ficha da tomada.
- Retire o conjunto de filtros da cuba (consulte o capítulo «Limpeza e manutenção», secção «Limpar os filtros»).
- Retire a água da cuba com um recipiente pequeno.

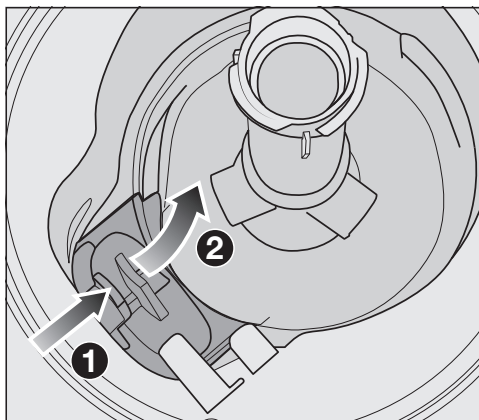

- Pressione o fecho da cobertura da bomba de esgoto para dentro ①.
- Incline a cobertura para dentro até que possa ser removida ②.
- Lave bem a cobertura debaixo de água corrente e remova todos os corpos estranhos.

Limpeza e manutenção



A bomba de esgoto (seta) está situada por baixo da cobertura.

! Risco de ferimentos devido a estilhaços de vidro.

Os estilhaços de vidro são particularmente difíceis de ver na bomba de esgoto.

Limpe a bomba de esgoto com cautela.

- Elimine com cuidado todos os corpos estranhos da bomba de esgoto. Para verificar, rode manualmente a turbina da bomba de esgoto. A turbina não roda facilmente.
- Volte a montar a cobertura verticalmente a partir de cima.

Engate impreterivelmente o bloqueio.

! Danos devido a uma limpeza inadequada.

Os componentes são delicados e podem ser danificados durante a limpeza.

Limpe a bomba de esgoto com cautela.

Que fazer quando ...





Consegue resolver por si próprio a maioria das anomalias e erros que podem ocorrer durante o funcionamento diário. Em muitos casos, pode economizar tempo e custos, pois não necessita de recorrer ao serviço de assistência técnica.

Em www.miele.pt/service pode obter informações relativas à resolução autónoma de anomalias.

As tabelas apresentadas seguintes devem ajudá-lo a detetar as causas de uma anomalia ou de um erro, apresentando as respetivas soluções.

São listados apenas os erros que pode solucionar autonomamente. Todos os outros erros são resumidos em  Erros FXX.

Anomalias técnicas



Problema	Causa e solução
A máquina de lavar louça não entra em funcionamento.	A porta não está bem fechada. ■ Pressione a porta até ouvir o encaixe do fecho da porta.
	A ficha não está introduzida. ■ Encaixe a ficha na tomada.
	O disjuntor do quadro elétrico disparou. ■ Ative o disjuntor (proteção mínima do fusível: consulte a placa de características). ■ Se o fusível disparar de novo, contacte o serviço de assistência técnica da Miele.
	A máquina de lavar louça não está ligada. ■ Ligue a máquina de lavar louça com a tecla  .
A tecla  não reage ou reage somente após ser pressionada várias vezes.	Gestão de energia: a porta foi aberta ou fechada pouco antes de a tecla  ser pressionada. Isto significa que a máquina de lavar louça já foi ligada. O sistema eletrónico precisa de alguns segundos para estar operacional. ■ Aguarde alguns segundos após ter aberto ou fechado a porta. ■ Pressione então a tecla  .
A máquina de lavar louça não continua a lavagem.	O fusível do quadro elétrico disparou. O visor está escuro e não é possível ligar a máquina de lavar louça. ■ Ative o disjuntor (proteção mínima do fusível: consulte a placa de características). ■ Se o fusível disparar de novo, contacte o serviço de assistência técnica da Miele.

Mensagens de erro



Problema	Causa e solução
<p>Soa um sinal de alarme. No indicador de tempo, é indicado o número da anomalia FXX.</p>	<p>Talvez tenha ocorrido uma anomalia técnica.</p> <ul style="list-style-type: none"> ■ Desligue a máquina de lavar louça através da tecla . ■ Ao fim de alguns segundos, volte a ligar a máquina. ■ Selecione o programa pretendido. ■ Feche a porta. <p>Se as indicações de controlo voltarem a ficar a piscar, existe uma anomalia técnica.</p> <ul style="list-style-type: none"> ■ Desligue a máquina de lavar louça. ■ Feche a torneira de água. ■ Contacte o serviço de assistência técnica da Miele.
<p>Anomalia F70: a bomba de esgoto está eventualmente a funcionar, mesmo com a porta aberta.</p>	<p>O sistema Waterproof respondeu.</p> <ul style="list-style-type: none"> ■ Desligue a máquina de lavar louça. ■ Feche a torneira de água. ■ Contacte o serviço de assistência técnica da Miele.
<p>Soa um sinal de alarme. Com a porta aberta todas as indicações de controlo da seleção de programas ficam intermitentes. No indicador de tempo, é indicado o número da anomalia F78.</p>	<p>Erro na bomba de circulação.</p> <ul style="list-style-type: none"> ■ Desligue a máquina de lavar louça. ■ Volte a ligar a máquina de lavar louça. ■ Selecione o programa pretendido. ■ Feche a porta. <p>Se o erro voltar a ser exibido, existe uma anomalia técnica.</p> <ul style="list-style-type: none"> ■ Desligue a máquina de lavar louça. ■ Feche a torneira de água. ■ Contacte o serviço de assistência técnica da Miele.

Que fazer quando ...

Anomalia na entrada de água

Problema	Causa e solução
A máquina de lavar louça não continua a lavagem logo após o início do programa. Soa um sinal de alarme. A indicação de controlo  pisca e acende-se alternadamente. No indicador de tempo é exibido alternadamente F e 173.	<p>A torneira de água está fechada.</p> <ul style="list-style-type: none">■ Abra completamente a torneira de água.
A máquina não continua a lavagem. Soa um sinal de alarme. A indicação de controlo  fica a piscar. No indicador de tempo, é indicado o número da anomalia F12 ou F13 .	<p>Antes de eliminar a anomalia:</p> <ul style="list-style-type: none">■ Desligue a máquina de lavar louça através da tecla . <p>Anomalia na entrada de água.</p> <ul style="list-style-type: none">■ Abra a torneira de água completamente e volte a iniciar o programa.■ Efetue a limpeza do filtro na entrada de água (consulte o capítulo «Limpeza e manutenção», secção «Limpar o filtro na entrada de água»).■ A pressão da ligação de água é inferior a 50 kPa. Consulte eventualmente um técnico.■ Eventualmente, a ligação no local para o esgoto de água está num nível demasiado baixo e deve ventilar o esgoto da água (consulte o capítulo «Instalação», secção «Esgoto da água»).
A máquina não continua a lavagem. No indicador de tempo, é indicado o número da anomalia F18.	<p>Ocorreu uma anomalia técnica.</p> <ul style="list-style-type: none">■ Desligue a máquina de lavar louça.■ Feche a torneira de água.■ Contacte o serviço de assistência técnica da Miele.

Anomalia no esgoto da água

Problema	Causa e solução
<p>A máquina não continua a lavagem. Soa um sinal de alarme. A indicação de controlo /  fica a piscar. No indicador de tempo, é indicado o número da anomalia F11.</p>	<p>Antes de eliminar a anomalia:</p> <ul style="list-style-type: none"> ■ Desligue a máquina de lavar louça. <p>Anomalia no esgoto da água. Eventualmente, existe água na cuba.</p> <ul style="list-style-type: none"> ■ Efetue a limpeza do conjunto de filtros (consulte o capítulo «Limpeza e manutenção», secção «Limpar os filtros»). ■ Efetue a limpeza da bomba de esgoto (consulte o capítulo «Limpeza e manutenção», secção «Limpar bomba de esgoto»). ■ Se necessário, desdobre a mangueira de esgoto ou estenda-a corretamente.

Problemas gerais com a máquina de lavar louça

Problema	Causa e solução
<p>As indicações de controlo e o visor de tempo estão apagados.</p>	<p>A máquina desliga-se automaticamente para economizar energia.</p> <ul style="list-style-type: none"> ■ Volte a ligar a máquina através da tecla .
<p>Após a lavagem ficam colados resíduos de detergente no compartimento do detergente.</p>	<p>O compartimento do detergente ainda estava húmido ao ser enchido.</p> <ul style="list-style-type: none"> ■ Adicione o detergente apenas num compartimento seco.
<p>Não é possível fechar a tampa do compartimento do detergente.</p>	<p>Resíduos de detergente colados bloqueiam o fecho.</p> <ul style="list-style-type: none"> ■ Elimine os resíduos de detergente.
<p>No final do programa existe uma película de humidade no interior da porta e eventualmente nas paredes interiores.</p>	<p>Modo de funcionamento normal do sistema de secagem. A humidade evapora após algum tempo.</p>

Que fazer quando ...

Problema	Causa e solução
No final do programa existe água na cuba.	Antes de eliminar a anomalia: ■ Desligue a máquina de lavar louça.
	O conjunto de filtros na cuba está obstruído. ■ Efetue a limpeza do conjunto de filtros (consulte o capítulo «Limpeza e manutenção», secção «Limpar os filtros»).
	A bomba de esgoto está bloqueada. ■ Efetue a limpeza da bomba de esgoto (consulte o capítulo «Limpeza e manutenção», secção «Limpar bomba de esgoto»).
	A mangueira de esgoto está dobrada. ■ Desdobre a mangueira de esgoto.
Formação de odores na cuba	No uso predominante de programas de lavagem com baixas temperaturas de lavagem (< 50 °C) pode haver formação de odores e germes na cuba. ■ Execute regularmente um programa com uma temperatura alta. Isto evita a formação de depósitos e odores.

Ruídos

Problema	Causa e solução
Ruídos de impacto na cuba	Um braço de lavagem bate em peças de louça. ■ Abra a porta com cautela e reorganize as peças de louça que obstruem os braços de lavagem.
Ruído de chocalhar na cuba de lavagem	Peças de louça movimentam-se na cuba. ■ Abra a porta com cautela e arrume as peças corretamente.
	Existe um corpo estranho (p. ex. fragmentos) na bomba de esgoto. ■ Remova o corpo estranho da bomba de esgoto (consulte o capítulo «Limpeza e manutenção», secção «Limpar bomba de esgoto»).
Ruídos de impacto na conduta de água	O ruído pode ser causado pela instalação pelo cliente ou pela secção transversal insuficiente da conduta de água. ■ Isto não tem qualquer influência no funcionamento da máquina de lavar louça. Consulte eventualmente um técnico.

Resultados de lavagem insatisfatórios

Problema	Causa e solução
<p>A louça não está limpa.</p>	<p>A louça não foi arrumada corretamente.</p> <ul style="list-style-type: none"> ■ Consulte as indicações no capítulo «Arrumação da louça e dos talheres».
	<p>O programa era demasiado fraco.</p> <ul style="list-style-type: none"> ■ Selecione um programa mais intenso (consulte o capítulo «Lista de programas»). ■ Ative a função «Limpeza extra» (consulte o capítulo «Opções do programa», secção «Limpeza extra»).
	<p>Foi doseado detergente insuficiente na dosagem manual de detergente.</p> <ul style="list-style-type: none"> ■ Adicione mais detergente ou mude eventualmente de produto.
	<p>Os braços de lavagem estão bloqueados por peças de louça.</p> <ul style="list-style-type: none"> ■ Controle a rotação e, se necessário, reorganize a louça.
	<p>O conjunto de filtros na cuba não está limpo ou não está bem encaixado. A consequência poderá ser a obstrução dos injetores dos braços de lavagem.</p> <ul style="list-style-type: none"> ■ Efetue a limpeza do conjunto de filtros ou encaixe-o corretamente. ■ Se necessário, efetue a limpeza dos injetores dos braços de lavagem (consulte o capítulo «Limpeza e conservação», secção «Limpar os braços de lavagem»).
<p>Os copos e talheres ficam embaciados. Os copos ficam com um brilho azulado. É possível eliminar essa película.</p>	<p>A quantidade de abrillantador é muito elevada.</p> <ul style="list-style-type: none"> ■ Diminua a dose (consulte o capítulo «Primeira colocação em funcionamento», secção «Abrilhantador»).

Que fazer quando ...

Problema	Causa e solução
<p>A louça não seca ou os copos e os talheres ficam manchados.</p>	<p>A quantidade de abrillantador é pouca ou o reservatório de abrillantador está vazio.</p> <ul style="list-style-type: none"> ■ Adicione abrillantador, aumente a quantidade de dosagem ou mude de produto na próxima vez que encher o reservatório (consulte o capítulo «Primeira colocação em funcionamento», secção «Abrillantador»).
	<p>A louça foi retirada demasiado cedo.</p> <ul style="list-style-type: none"> ■ Arrume a louça mais tarde (consulte o capítulo «Funcionamento», secção «Arrumar a louça»).
	<p>A duração da fase de secagem do programa selecionado não é suficiente para a louça existente (especialmente as peças de plástico).</p> <ul style="list-style-type: none"> ■ Selecione a opção de programa «Secagem extra» (consulte o capítulo «Opções do programa», secção «Secagem extra»).
	<p>Está a utilizar produtos de limpeza com funções múltiplas cuja capacidade de secagem é muito fraca.</p> <ul style="list-style-type: none"> ■ Mude de produto ou adicione abrillantador (consulte o capítulo «Primeira colocação em funcionamento», secção «Abrillantador»).
<p>Os copos ficam com uma película azul acastanhada. Não é possível eliminar essa película.</p>	<p>Os componentes do detergente sedimentaram-se.</p> <ul style="list-style-type: none"> ■ Substitua de imediato o produto utilizado.
<p>Os copos ficam baços e descolorados. Não é possível eliminar essa película.</p>	<p>Os copos não são resistentes à lavagem na máquina. A superfície mudou.</p> <ul style="list-style-type: none"> ■ Nenhuma solução. Adquira copos laváveis na máquina de lavar louça.
<p>Manchas de chá ou batom não saem completamente.</p>	<p>O programa selecionado tinha uma temperatura de lavagem muito baixa.</p> <ul style="list-style-type: none"> ■ Selecione um programa com uma temperatura de lavagem mais elevada.
	<p>O detergente tem um efeito branqueador reduzido.</p> <ul style="list-style-type: none"> ■ Mude de detergente.

Problema	Causa e solução
<p>As peças de plástico estão manchadas.</p>	<p>Corantes naturais, p. ex., de cenouras, tomates ou ketchup podem ser a causa disto. A quantidade de detergente ou o efeito branqueador do detergente foram muito reduzidos para corante naturais.</p> <ul style="list-style-type: none"> ■ Adicione mais detergente (consulte o capítulo «Detergente»). <p>Peças que alterem a cor não recuperam a sua cor original.</p>
<p>A louça apresenta uma película branca. Os copos e os talheres ficaram com aspeto opaco. É possível eliminar essa película.</p>	<p>A quantidade de abrillantador é insuficiente.</p> <ul style="list-style-type: none"> ■ Aumente a dose (consulte o capítulo «Primeira colocação em funcionamento», secção «Abrillantador»). <p>O reservatório do sal está vazio.</p> <ul style="list-style-type: none"> ■ Adicione sal de regeneração (consulte o capítulo «Primeira colocação em funcionamento», secção «Sal de regeneração»). <p>A tampa do reservatório do sal não está bem fechada.</p> <ul style="list-style-type: none"> ■ Coloque a tampa corretamente e feche-a. <p>Foram usados detergentes inadequados com funções múltiplas.</p> <ul style="list-style-type: none"> ■ Mude de detergente. Use, eventualmente, pastilhas ou detergente em pó sem funções múltiplas e abasteça adicionalmente sal de regeneração e abrillantador. <p>O sistema de descalcificação está programado para um grau de dureza da água muito baixo.</p> <ul style="list-style-type: none"> ■ Altere a programação do descalcificador aumentando o valor (consulte o capítulo «Primeira colocação em funcionamento», secção «Descalcificador»).

Que fazer quando ...

Problema	Causa e solução
Os talheres têm vestígios de ferrugem.	Esses talheres não são suficientemente resistentes à ferrugem. ■ Nenhuma solução. Adquira talheres adequados para serem lavados na máquina.
	Depois de adicionar o sal de regeneração, não foi iniciado qualquer programa. Os restos de sal entram no processo normal de lavagem. ■ Sempre que adicionar sal inicie de imediato o programa ☺ 65 °C <i>QuickPowerWash</i> com a opção do programa 🔄 <i>Express</i> sem louça para lavar.
	A tampa do reservatório do sal não está bem fechada. ■ Coloque a tampa corretamente e feche-a.

Em miele.pt/service pode obter informações relativas à resolução autónoma de anomalias e às peças de substituição da Miele.

Contacto no caso de avarias

Contacte, por ex., o seu distribuidor Miele ou serviço de assistência técnica Miele quando não conseguir solucionar a avaria.

Pode reservar o serviço de assistência técnica da Miele online em www.miele.pt.

Os dados de contacto do serviço de assistência técnica da Miele encontram-se no final do presente documento.

O serviço de assistência técnica irá precisar do identificador de modelo e do número de fabrico (fabr./N.º de série, N.º). Estes dados encontram-se na placa de características.

A placa de características encontra-se no lado direito da porta.

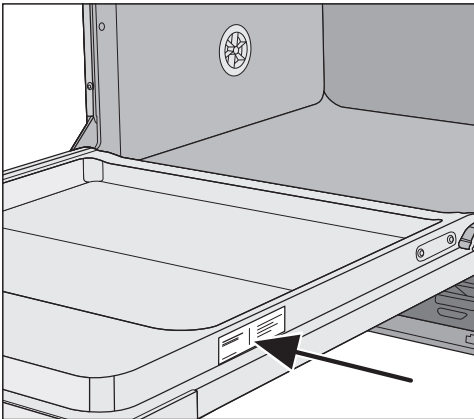

Base de dados EPREL

A partir de 1 de março de 2021, as informações sobre a etiquetagem energética e os requisitos de conceção ecológica passarão a constar da base de dados sobre produtos europeia (EPREL). Clique na hiperligação <https://eprel.ec.europa.eu/> para aceder à base de dados sobre produtos Ser-lhe-á aqui solicitado que insira o identificador de modelo.

O identificador de modelo encontra-se na placa de características.

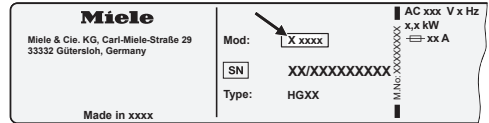

Serviço de assistência técnica

Garantia

O presente produto está sujeito à garantia legalmente prevista pelo Decreto-lei nº 84/2021, de 18 de outubro, que regula os direitos do consumidor na compra e venda de bens, conteúdos e serviços digitais, ou por qualquer outra disposição legal que modifique ou substitua aquele diploma.

Para laboratórios de ensaio

Na brochura **«Testes de comparação»** estão listadas todas as informações necessárias para testes de comparação.

Pode descarregar a brochura da página de internet da Miele. Encontrará a brochura na página do respetivo modelo de máquina de lavar louça em «Downloads».

Acessórios que podem ser adquiridos posteriormente

Para esta máquina de lavar louça pode adquirir detergente, produtos de limpeza e de manutenção, assim como acessórios opcionais.

Todos os produtos são compatíveis com aparelhos da Miele.

Estes e muitos outros produtos interessantes podem ser adquiridos através da loja online Miele, do serviço de assistência técnica Miele ou dos agentes Miele.

Detergente

Com a sua máquina de lavar louça Miele optou pela melhor qualidade e desempenho. Para alcançar sempre resultados ideais, é importante utilizar também o detergente correto. Porque nem todos os produtos disponíveis lavam igualmente bem em todas as máquinas de lavar louça.

É por isso que os detergentes para a louça da Miele são especialmente concebidos para utilização nos aparelhos da Miele.

Pastilhas de detergente

- Resultados brilhantes mesmo no caso de sujidade mais persistente.
- Com várias funções como, p. ex., abrlhantador, sal e proteção de vidro.
- Isento de fosfatos e amigo do ambiente.
- Sem desembalar graças à película solúvel em água.

Detergente em pó

- Com oxigénio ativo para limpeza profunda.
- Com enzimas – eficaz mesmo a baixas temperaturas de lavagem.
- Com fórmula de proteção do vidro contra corrosão.

Abrilhantador

- Brilho cintilante para os seus copos.
- Promove a secagem da sua louça.
- Com fórmula de proteção do vidro contra corrosão.
- Dosagem precisa e simples graças ao fecho especial.

Sal de regeneração

- Protege a máquina e a louça de depósitos de calcário.
- Grãos extra grossos.

Acessórios que podem ser adquiridos posteriormente

Limpeza da máquina

Para o tratamento ideal da sua máquina de lavar louça existem produtos de limpeza e tratamento Miele.

Detergente para limpeza de máquinas

- para usar com o programa Limpeza máquina sem dosagem de detergente
- lavagem efetiva profunda da máquina de lavar louça
- remove gorduras, bactérias e odores
- garante resultados de lavagem perfeitos

Descalcificador

- remove depósitos de calcário entrinados
- suave e delicado devido ao ácido cítrico natural

Produto de tratamento

- elimina odores, calcário e sedimentos leves
- mantém a elasticidade e a impermeabilidade das juntas

Freshener

- neutraliza odores desagradáveis
- aroma fresco e agradável a lima e chá verde
- fácil e simples de fixar no cesto
- muito rentável, para 60 ciclos de lavagem

O sistema antifugas da Miele

Com o sistema antifugas da Miele (sistema Waterproof), a Miele garante uma proteção abrangente contra danos provocados pela água no caso de uma instalação correta da máquina de lavar louça.

Entrada de água



Perigo para a saúde devido à água de lavagem.

A água na máquina de lavar louça não é potável.

Não beba a água proveniente da máquina de lavar louça.



Perigo para a saúde e danos devido à entrada de água contaminada.

A qualidade da água que entra deve estar em conformidade com as especificações relativas à água potável do respetivo país no qual a máquina de lavar louça é operada.

Ligue a máquina de lavar louça à água potável.

A máquina de lavar louça pode ser ligada à água fria ou quente até ao máximo de 60 °C.

Para uma produção de água quente energeticamente favorável, p. ex. energia solar com tubagem de circulação, recomendamos a ligação à água quente. Isto economiza tempo e custos com energia elétrica. Em todos os programas a lavagem é efetuada com água quente.

A mangueira de entrada tem aprox. 1,5 m de comprimento. Para prolongamento pode ser fornecida uma mangueira flexível em metal (pressão de teste de 14.000 kPa/140 bar) com 1,5 m de comprimento por um distribuidor Miele ou pelo serviço de assistência técnica da Miele.

Para a ligação, é necessária uma válvula de corte com uma rosca de ligação de $\frac{3}{4}$ ". Se faltar uma válvula de corte, a máquina de lavar louça só pode ser ligada a uma conduta de água potável por um técnico de instalação autorizado.

A pressão da ligação de água deve situar-se entre 50 kPa e 1.000 kPa. Caso a pressão da ligação de água seja mais elevada, terá de ser montada uma válvula redutora de pressão.

Instalação

 Danos devido a fuga de água.
A união roscada está sob pressão da conduta de água e a fuga de água pode causar danos.

Por isso, abrindo lentamente a torneira de água controle se a ligação está estanque. Se necessário, corrija o encaixe da junta e da união roscada.

Regulamentação para a Alemanha

Para proteger a água potável, deve ser montado o dispositivo antirretorno em anexo entre a torneira de água e a mangueira de entrada de água.

- Enrosque a válvula antirretorno na torneira de água.
- Enrosque a mangueira de entrada de água na rosca da válvula antirretorno.

 Danos causados por sobrepressão.

Um breve aumento da pressão da água pode danificar os componentes da máquina de lavar louça.

Utilize a máquina de lavar louça somente se estiver ligada a uma rede de tubagens completamente ventilada.



 Perigo de choque elétrico devido a tensão de rede.

Na mangueira de entrada existem peças condutoras de tensão.

A mangueira de entrada não pode ser encurtada ou danificada (ver figura).

Esgoto da água

No sistema de esgoto da máquina de lavar louça está instalada uma válvula antirretorno, ficando assim impedido o retorno da água suja para a máquina através da mangueira de esgoto.

A máquina de lavar louça está equipada com uma mangueira de esgoto flexível com aprox. 1,5 m de comprimento (diâmetro interior 22 mm).

A mangueira de esgoto pode ser prolongada utilizando uma peça de união e outra mangueira. O comprimento máximo do tubo de esgoto não deve ultrapassar os 4 m e a altura máxima de elevação não deve ser superior a 1 m.

Para efetuar a ligação da mangueira ao sistema de esgoto local utilize a braçadeira fornecida no kit acessório (consulte o plano de montagem).

A mangueira tanto pode ser instalada à direita como à esquerda.

O bocal de ligação local para a mangueira de esgoto pode estar concebido para diversos diâmetros de mangueira. Se o bocal de ligação entrar demasiado na mangueira de esgoto, o mesmo tem de ser reduzido. Caso contrário, a mangueira de esgoto pode entupir.

A mangueira de esgoto não deve ser encurtada.

Instale a mangueira de esgoto sem dobras, sem pressão e tração.

⚠ Danos por intermédio de água derramada.

A água que possa sair pode provocar danos.

Após a colocação em funcionamento certifique-se de que o esgoto da água está bem vedado.

Ventilar o esgoto da água

Se a ligação para o esgoto da água existente no local se situar num nível mais baixo do que a calha onde o cesto inferior desliza, é necessário efetuar a ventilação do esgoto da água. Caso contrário, durante um programa, a água pode escorrer para fora da cuba devido à ação do sifão.

- Abra completamente a porta da máquina de lavar louça.

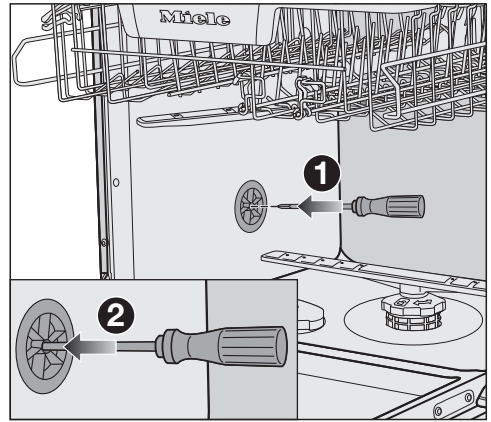

- Puxe o cesto inferior para fora.
- Insira uma chave de fendas na abertura central da válvula de ventilação na parede esquerda da cuba ①.
- Empurre a chave de fendas para dentro da abertura e perfure a membrana atrás desta ②.

A abertura de ventilação do esgoto da água está agora aberta.

Instalação

Ligação elétrica

A máquina de lavar louça está equipada de série com o sistema «pronto a ligar» para a ligação a uma tomada com contacto de segurança.

Coloque a máquina de lavar louça de forma a que a tomada esteja facilmente acessível. Se a tomada não estiver facilmente acessível, certifique-se de que na instalação está disponível um dispositivo seccionador para cada polo.

 Perigo de incêndio devido a sobreaquecimento.

O funcionamento da máquina de lavar louça em tomadas múltiplas e cabos de extensão pode sobrecarregar os cabos.

Por motivos de segurança não deve utilizar tomadas múltiplas ou cabos de extensão.

A instalação elétrica deve estar de acordo com as normas VDE 0100.

Por motivos de segurança, recomendamos a utilização de um interruptor de corrente diferencial residual (RCD) do tipo  na instalação doméstica associada, para a ligação elétrica da máquina de lavar louça.

Um cabo de alimentação danificado só pode ser substituído por um cabo de alimentação especial do mesmo tipo (pode ser obtido no serviço de assistência técnica da Miele). Por motivos de segurança, a substituição só pode ser efetuada por um técnico qualificado ou pela assistência técnica da Miele.

Consulte estas instruções de utilização ou a placa de características quanto aos fusíveis e à potência nominal. Compare esses dados com os da ligação elétrica no local.

Em caso de dúvidas, contacte um electricista.

É possível um funcionamento temporário ou permanente num sistema de alimentação energética autossuficiente ou não-síncrono de rede (por ex. microrredes, sistemas de reserva). O pré-requisito para o funcionamento é que o sistema de alimentação elétrica esteja em conformidade com as especificações da EN 50160 ou comparável. As medidas de proteção previstas na instalação doméstica e neste produto Miele devem também ser asseguradas na sua função e modo de funcionamento em funcionamento isolado ou em funcionamento não-síncrono ou ser substituídas por medidas equivalentes na instalação. Como descrito, por ex., na publicação atual do VDE-AR-E 2510-2.

Dados técnicos

Modelo de máquina de lavar louça	Normal	XXL
Altura	80,5 cm (regulável +6,5 cm)	84,5 cm (regulável +6,5 cm)
Altura do nicho de montagem	a partir de 80,5 cm (+6,5 cm)	a partir de 84,5 cm (+6,5 cm)
Largura	59,8 cm	59,8 cm
Largura do nicho de montagem	60 cm	60 cm
Profundidade	55 cm	55 cm
Peso	máx. 47 kg	máx. 54 kg
Tensão	ver a placa de características	
Potência de ligação	ver a placa de características	
Fusíveis	ver a placa de características	
Certificados atribuídos	ver a placa de características	
Pressão de fluxo da água	50–1.000 kPa (0,5–10 bar)	50–1.000 kPa (0,5–10 bar)
Ligação à água quente	até 60 °C no máx.	até 60 °C no máx.
Altura de despejo	máx. 1 m	máx. 1 m
Comprimento de despejo	máx. 4 m	máx. 4 m
Cabo de alimentação	aprox. 1,7 m	aprox. 1,7 m
Capacidade	13/14 conjuntos*	13/14 conjuntos*

* conforme o modelo

Miele Portuguesa, Lda.

Av. do Forte, 5
2790-073 Carnaxide

Contactos:

Telf.: 214248100

Apoio ao cliente

info@miele.pt

Serviço técnico

miele.pt/service

Website

miele.pt

Miele Experience Center em Carnaxide

Av. do Forte, 5
2790-073 Carnaxide
Telf.: 214248400

Sede Alemanha:
Miele & Cie. KG
Carl-Miele-Straße 29
33332 Gütersloh
Alemanha

G 5150, G 5152, G 5155, G 5162, G 5167

pt-PT

M.-Nr. 12 211 850 / 02