

# Bruks- och monteringsanvisning Induktionshällar



Läs **ovillkorligen** bruks- och monteringsanvisningen före uppställning, installation och idrifttagning. På så vis skyddar du dig samt undviker skador på produkten.

# Innehåll

<b>Säkerhetsanvisningar och varningar</b> .....	<b>5</b>	Användning .....	37
<b>Hållbarhet och miljöskydd</b> .....	<b>11</b>	Nätanslutning .....	37
<b>Installera</b> .....	<b>12</b>	Specialfunktioner .....	38
Säkerhetsanvisningar för inbyggnad	12	M Sense kokkärl ready .....	38
Ytterligare säkerhetsanvisningar		Styrning av en fläkt .....	38
för ovanpåliggande inbyggnad ...	12	Permanent kastrulligenkänning ..	38
Ytterligare säkerhetsanvisningar		Avkänning av kastrullstorlek .....	38
för planmonterad installation .....	13	Hällens boosterläge .....	38
Säkerhetsavstånd .....	14	Stop&Go .....	38
Inbyggnadsmått för ovanpåliggan-		Hällens effektlägen .....	38
de montering .....	22	Uppkokningsautomatik .....	38
KM 8765 FL Diamond .....	22	Tidsfunktioner .....	38
KM 8885-2 FL Dia-		Expertläge .....	39
mond&MSense .....	23	Ljuslinje .....	39
KM 8895-2 FL Dia-		Driftspärr .....	39
mond&MSense .....	24	Knappspärr .....	39
Inbyggnadsmått för planmontering	25	Recall .....	39
KM 8765 FL Diamond .....	25	Varmhållning .....	39
KM 8885-2 FL Dia-		Torkskydd .....	39
mond&MSense .....	26	Inställningar .....	39
KM 8895-2 FL Dia-		Demoläge .....	39
mond&MSense .....	27	Demoläge .....	39
Ovanpåliggande montering av häll-		Restvärmeindikering .....	39
en .....	28	Säkerhetsavstängning .....	40
Förbereda bänkskivan för ovan-		Överhettningsskydd .....	40
påliggande montering .....	28	Modellbeteckning och serie-	
Ovanpåliggande montering av		nummer .....	41
hällen .....	28	Programversion .....	41
Planmontering av hällen .....	28	Programvaruuppdatering .....	41
Förbereda bänkskivan för plan-		Extra tillbehör .....	41
monterad installation .....	28	<b>Idrifttagning</b> .....	<b>42</b>
Planmontering av hällen .....	28	Packa upp hällen .....	42
Elanslutning .....	29	Första gången hällen rengörs .....	42
<b>Produktbeskrivning</b> .....	<b>32</b>	Använda hällen första gången .....	42
Din häll .....	32		
KM 8765 FL Diamond .....	32		
KM 8885-2 FL Dia-			
mond&MSense .....	33		
KM 8895-2 FL Dia-			
mond&MSense .....	34		
Manöverpanel .....	34		
Powermanagement .....	37		

Nätanslutning.....	42	Tidsfunktioner .....	49
Förutsättningar för nätverksupp-		Ställa in tiden för timern .....	49
koppling till ditt hemnätverk.....	42	Ställa in timern .....	49
Använda NFC .....	42	Ändra timer.....	49
Utföra Scan & Connect .....	43	Radera timer.....	49
Krav för direkt anslutning till din		Ställa in tiden för varaktigheten..	49
Miele-fläkt.....	43	Ställa in tiden för en tillagnings-	
Koppla upp din håll med din		process.....	50
Miele fläkt .....	43	Ändra tiden för en tillagnings-	
Återställa inställningar.....	43	process.....	50
<b>Användning.....</b>	<b>45</b>	Radera tid för en tillagningspro-	
Säkerhetsanvisningar för använd-		cess .....	50
ning.....	45	Ställa in en tid för ytterligare	
Koppla in hällen.....	45	tillagningsprocesser .....	50
Stänga av hällen/kokkärlet .....	46	Starta mätning av den förflutna	
Placera kokkärl .....	46	tiden för en tillagningsprocess....	50
Hällens effektlägen.....	47	Avsluta mätning av den förflutna	
Ställa in effektläget för en kok-		tiden för en tillagningsprocess....	50
kärl.....	47	Starta en mätning av den för-	
Ställa in effektläget för kokkärlet		flutna tiden för en ytterligare	
– utan mellannivåer .....	47	tillagningsprocesser .....	50
Ändra effektläge för ett kokkärl ..	47	Ändra visning av effektlägen och	
Booster .....	47	tidsfunktioner .....	51
Aktivera Booster.....	47	Expertläge .....	51
Avaktivera boosterfunktionen ....	47	Aktivera expertläget .....	51
Aktivera och avaktivera Stop & Go-		Ändra effektlägena för kokytorna	
funktionen.....	48	i expertläget.....	51
Uppkokningsautomatik.....	48	Avaktivera expertläget .....	52
Aktivera uppkokningsautomatik.	48	Driftspärr .....	52
Avaktivera uppkokningsautoma-		Aktivera driftspärr .....	52
tik.....	49	Avaktivera driftspärr .....	52
		Knappspärr.....	52
		Aktivera knappspärren .....	52
		Avaktivera knappspärren .....	53
		Recall .....	53
		Aktivera Recall.....	53
		Förkasta Recall.....	53
		Torkskydd.....	53
		Aktivera torkskydd .....	53
		Avaktivera torkskyddet.....	53

# Innehåll

---

Använda M Sense kokkärl .....	53	<b>Tekniska data</b> .....	<b>75</b>
M Sense kokkärl: Aktivera hällens specialfunktioner .....	53	Tekniska data .....	75
M Sense kokkärl: Avaktivera hällens specialfunktioner .....	54	Produktdatablad .....	75
Avsluta assistans från M Sense kokkärl .....	54	Konformitetsdeklaration.....	76
Hälldata.....	54		
Visa modellbeteckning/serienummer .....	54		
Visa programversion.....	54		
Aktivera/avaktivera demoläget .....	54		
Aktivera/avaktivera demoläget .....	55		
<b>Inställningsintervall för hällens effektlägen</b> .....	<b>56</b>		
Anvisningar för testinstitut.....	57		
<b>Bra att veta</b> .....	<b>58</b>		
Induktionshällarna funktion.....	58		
Ljud .....	58		
Kokkärl.....	58		
<b>Anpassa inställningar</b> .....	<b>60</b>		
Visa modellbeteckning/serienummer.....	66		
Visa programversion .....	66		
Programvaruuppdatering.....	66		
<b>Rengöring och skötsel</b> .....	<b>68</b>		
Säkerhetsanvisningar för rengöring och skötsel .....	68		
Rengöra glaskeramikytorna.....	68		
Olämpliga rengöringsmedel.....	68		
<b>Åtgärda problem</b> .....	<b>69</b>		
Meddelanden i indikeringarna/displayen .....	69		
Oväntat beteende.....	70		
Otillfredsställande resultat.....	71		
Allmänna problem och tekniska fel .....	72		
<b>Miele service</b> .....	<b>74</b>		
Få hjälp vid eventuella störningar....	74		
Typskylt .....	74		
Garanti .....	74		

## Säkerhetsanvisningar och varningar

Denna häll uppfyller gällande säkerhetskrav. Felaktig användning kan dock medföra person- och sakskador.

Läs bruks- och monteringsanvisningen noga innan du börjar använda hällen. Det är viktigt eftersom den innehåller information om inbyggnad, säkerhet, användning och underhåll. På så vis skyddar du dig samt undviker skador på hällen.

I enlighet med normen IEC 60335-1 påpekar Miele att det är viktigt att läsa och följa avsnittet om installation av hällen samt säkerhetsanvisningarna och varningarna.

Miele tar inget ansvar för skador som har uppstått på grund av att dessa anvisningar inte har följts.

Spara bruks- och monteringsanvisningen och överlämna den vid eventuellt ägarbyte.

### Användningsområde

- ▶ Denna häll är avsedd att användas i hushåll och hushållsliknande miljöer.
- ▶ Den är inte avsedd att användas utomhus.
- ▶ Kockärlet är endast avsett att användas för tillagning och varmhållning av mat i hushåll. Inga andra användningsområden är tillåtna.
- ▶ Personer, som på grund av sina fysiska, sensoriska eller psykiska förmågor, eller på grund av bristande erfarenhet eller okunskap, inte är kapabla att använda hällen på ett säkert sätt, måste hållas under uppsikt vid användningen. De får använda hällen utan uppsikt endast om de fått utbildning i användningen så att de kan använda den säkert. De måste kunna se och förstå riskerna med en felaktig användning.

### Om det finns barn i hemmet

- ▶ Barn under åtta år bör hållas borta från hällen. De får endast använda den under uppsikt.
- ▶ Barn äldre än åtta år får använda hällen utan uppsikt endast om de fått utbildning i användningen så att de kan använda den säkert. Barn måste kunna se och förstå riskerna med en felaktig användning.
- ▶ Barn får inte rengöra hällen utan uppsikt.

## Säkerhetsanvisningar och varningar

---

- ▶ Håll uppsikt över barn som befinner sig i närheten av hällen. Låt aldrig barn leka med den.
- ▶ Hällen blir mycket varm under användning och fortsätter att vara det en stund efter avstängning. Håll därför barn borta från hällen tills den har svalnat.
- ▶ Risk för brännskada. Förvara inte föremål som kan intressera barn bakom eller ovanför hällen. De kan då få för sig att klättra upp på den.
- ▶ Risk för bränn- och skällningsskador. Vrid handtagen på kastruller och stekpannor åt sidan över bänkskivan så att barn inte kan få tag i dem och dra ner dem och därmed bränna sig.
- ▶ Kvävningrisk. Barn kan under lek linda in sig i förpackningsmaterial (till exempel plastfolie) eller dra det över huvudet och kvävas. Håll därför barn borta från förpackningsmaterial.
- ▶ Använd driftspärren så att barn inte oövervakat kan koppla in hällen eller ändra inställningar. Sätt på knapplåset när du använder hällen så att barn inte kan ändra de valda inställningarna.

### Teknisk säkerhet

- ▶ Ej fackmässigt utförda installations- och underhållsarbeten eller reparationer kan innebära allvarlig fara för användaren, för vilket tillverkaren inte tar något ansvar. Installations- och underhållsarbeten och reparationer får bara utföras av Miele service eller en behörig fackman.
- ▶ Skador på hällen kan riskera din säkerhet. Kontrollera att den inte har några synliga skador. Använd aldrig en skadad häll.
- ▶ Det är möjligt att tidvis eller permanent använda en fristående eller icke nätsynkron energiförsörjningsenhet (till exempel fristående elnätverk, backupsystem). Driften förutsätter att energiförsörjningsenheten följer föreskrifterna enligt EN 50160 eller liknande. De skyddsåtgärder som ska tas på uppställningsplatsen och i denna Miele-produkt vad gäller funktion och arbets sätt måste även säkerställas i fristående respektive icke nätsynkron drift. Vid behov ska åtgärderna ersättas med likvärdiga åtgärder i installationen. Exempelvis enligt det som står i aktuell publicering från VDE-AR-E 2510-2.
- ▶ Elsäkerheten för hällen kan endast garanteras om den är ansluten till en jordad säkerhetsbrytare. Det är mycket viktigt att denna grundläggande säkerhetsåtgärd utförs. Låt en elektriker kontrollera elinstallationen i tveksamma fall.

## Säkerhetsanvisningar och varningar

---

▶ Anslutningsdata (frekvens och spänning) på hällens typskylt måste absolut överensstämma med elnätets, för att undvika skador på hällen.

Jämför dessa data innan anslutning. Hör efter med en elektriker vid tveksamhet.

▶ Grenuttag eller förlängningskablar uppfyller inte den nödvändiga säkerheten (brandfara). Anslut inte hällen till elnätet med dessa.

▶ Använd endast hällen när den är inbyggd. På så vis garanteras en säker funktion.

▶ Denna häll får inte användas på icke-stationära uppställningsplatser (till exempel fartyg).

▶ Kontakt med strömförande anslutningar och ändring av hällens elektriska och mekaniska konstruktion kan utgöra fara för användaren samt leda till funktionsstörningar.

Öppna aldrig hällens hölje.

▶ Garantianspråk går förlorade om hällen repareras av andra än av Miele auktoriserad service.

▶ Vi rekommenderar att trasiga komponenter byts ut mot originalreservdelar. Om originalreservdelar används garanterar Miele att alla säkerhetskrav uppfylls och att garantin gäller.

▶ Hällen är inte avsedd att användas med ett externt tidur eller ett separat fjärrstyrningssystem.

▶ Hällen måste anslutas till elnätet av en elektriker.

▶ Om anslutningskabeln skadas måste en elektriker ersätta den med en speciell anslutningskabel.

▶ Vid installation, underhållsarbeten och reparationer måste hällen vara fullständigt skild från elnätet. Säkerställ detta genom att

- se till att säkringarna är frånslagna, eller
- skruva ur/slå ifrån säkringen eller
- dra ut stickproppen ur vägguttaget (om sådan finns). Dra inte i anslutningskabeln utan i stickproppen.

▶ Risk för elektriska stötar. Ta aldrig hällen i drift om något fel har uppstått eller om det finns sprickor, brott eller repor i glaskeramiskivan. Skulle något sådant uppstå under drift så stäng av hällen direkt. Bryt strömmen till hällen. Kontakta Miele service.

## Säkerhetsanvisningar och varningar

---

▶ Om hällen har byggts in bakom en möbelfront (till exempel en lucka), får möbelfronten aldrig stängas medan hällen är i drift. Bakom en stängd skåplucka lagras för mycket värme och fukt. På så vis kan häll, inbyggnadsskåp och golv skadas. Stäng möbelfronten först när restvärmeindikeringarna har slocknat.

### Användning

▶ Hällen blir mycket varm under användning och fortsätter att vara det en stund efter avstängning. Först när restvärmeindikeringen är släckt föreligger inte längre någon risk för brännskada.

▶ Olja och fett kan självantända vid överhettning. Håll alltid hällen under uppsikt när du använder olja eller fett vid matlagning. Släck aldrig olje- och fettbränder med vatten. Stäng av hällen. Kväv försiktigt elden med ett lock eller en brandfilt.

▶ Lämna inte hällen utan uppsikt när den är i drift. Ha alltid uppsikt, även vid korta matlagningstider.

▶ Lågor kan sätta eld på fettfiltren i en fläkt. Flambera aldrig under en fläkt.

▶ När sprayburkar, lättantändliga vätskor eller brännbart material värms upp kan de antändas. Förvara därför aldrig lättantändliga föremål i lådor direkt under hällen. Eventuella besticklådor måste vara av värmebeständigt material.

▶ Värm aldrig kokkärl utan innehåll.

▶ I slutna konservburkar uppstår ett övertryck vid konservering och uppvärmning. Det kan göra att de spricker. Använd inte hällen för konservering och uppvärmning av burkar.

▶ Om hällen täcks över föreligger risk att täckmaterialet antänds, exploderar eller smälter genom oavsiktlig inkoppling eller restvärme. Täck aldrig över hällen, till exempel med täckplattor, dukar eller skyddsfolie.

▶ När hällen används, kopplas in av misstag eller om den fortfarande är varm efter användning är det risk att metallföremål som lagts på hällen värms upp. Använd inte hällen som avställningsyta för metallföremål. Andra material kan smälta eller fatta eld. Fuktiga kastrullock kan suga fast. Använd inte hällen som avställningsyta. Stäng av hällen när du inte ska använda den längre.

▶ Stäng av hällen när du inte ska använda den längre. Vänta inte tills hällen stängs av automatiskt för att det inte längre finns några kokkärl på den. Livsmedel kan antändas.

## Säkerhetsanvisningar och varningar

---

- ▶ Du kan bränna dig på en varm häll. Skydda dina händer med grythandskar eller grytlappar när du arbetar vid en varm häll. Använd endast torra grythandskar respektive grytlappar. Blöta eller fuktiga textilier leder värme bättre och kan orsaka brännskador via ånga.
- ▶ Om du använder elektriska apparater (till exempel elvisp) i närheten av hällen, se då till att anslutningskabeln inte kommer i kontakt med den heta hällen. Isoleringen på anslutningskabeln kan skadas.
- ▶ Salt, socker eller sandkorn, till exempel från rengöring av grönsaker, kan orsaka repor om de hamnar under kokkärlets botten. Se till att glaskeramiskskivan och undersidan av kokkärlet är rena innan du ställer ner det.
- ▶ Fallande föremål (även lätta föremål som till exempel saltkar) kan orsaka sprickor eller frakturer i den glaskeramiska panelen. Se till att inga föremål faller ned på glaskeramiskskivan.
- ▶ Varma föremål på knappar och displayer kan skada den underliggande elektroniken. Ställ aldrig heta kastruller eller stekpannor på knappar och displayer.
- ▶ Om socker, sockerhaltiga rätter, plast eller aluminiumfolie hamnar på den heta hällen och smälter, skadas glaskeramiskskivan när det svalnar. Stäng i så fall omedelbart av hällen och skrapa direkt noggrant av det som hamnat på hällen med en glasskrapa. Använd grytvantar. Rengör kokzonerna med ett rengöringsmedel för glaskeramik så snart de svalnat.
- ▶ Kastruller som kokat torrt kan medföra skador på glaskeramiskskivan eller kokkärlet. Lämna inte hällen utan uppsikt när du använder den.
- ▶ Kastruller och pannor med ojämn botten repar glaskeramiskskivan. Använd endast kastruller och stekpannor med slät botten.
- ▶ Lyft kokkärlet när du vill flytta det. På så vis undviker du repor.
- ▶ På grund av induktions snabba uppvärmningshastighet kan under vissa omständigheter temperaturen på botten av kokkärlet uppnå självantändningstemperatur för olja och fett på mycket kort tid. Lämna inte hällen utan uppsikt när du använder den.
- ▶ Hetta upp fett och olja under högst 1 minut och använd aldrig boostern till det.
- ▶ Information endast för personer med pacemaker: I den aktiva hällens omedelbara närhet uppstår ett elektromagnetiskt fält. Risken att pacemakern påverkas är dock liten. Rådfråga tillverkaren eller en läkare om du är tveksam.

## Säkerhetsanvisningar och varningar

---

- ▶ Hällens elektromagnetiska fält kan påverka funktioner hos magnetiska föremål. Kreditkort, lagringsmedier, miniräknare, och så vidare, får inte befinna sig i den aktiva hällens omedelbara närhet.
- ▶ Metalliska föremål som förvaras i en låda under hällen kan bli varma vid långt och intensivt bruk av hällen.
- ▶ Hällen är utrustad med en kylfläkt. Om det finns en låda under den inbyggda hällen, så måste du försäkra dig om att avståndet mellan lådans innehåll och hällens undersida är tillräckligt stort så att tillförseln av svalare luft för kylningen av hällen garanteras.
- ▶ Om det finns en låda under den inbyggda hällen så ska inga spetsiga eller små föremål, papper, servetter eller annat förvaras i lådan. Dessa kan tränga in eller sugas upp genom ventilationsöppningen och skada kylfläkten eller kylningsfunktionen.
- ▶ Om du använder en induktionsadapterplatta för kokkärl kan induktionsgeneratorerna skadas eller gå sönder helt. Använd inga induktionsadapterplattor.

### Rengöring och skötsel

- ▶ Ångan från en ångrengörare kan komma åt strömförande delar och orsaka kortslutning.  
Använd inte ångrengörare för att göra rent hällen.
- ▶ Om hällen monteras över en pyrolysugn eller -häll, använd inte hällen medan pyrolysen pågår, eftersom hällens överhettningsskydd kan utlösas då.
- ▶ Miele garanterar tillgängligheten av reservdelar till din häll i upp till 15 år (minst 10 år) efter att modellserien har utgått ur sortimentet.

## Tips för att spara energi när du lagar mat

- Använd om möjligt lock vid tillagning. På detta sätt förhindras onödig värmeförlust.
- Använd bara lite vatten när du lagar mat.
- Sänk effektläget i rätt tid efter uppkokning respektive stekning.
- Använd en tryckkokare för att minska tillagningstiden.

## Transportförpackning

Förpackningen skyddar maskinen mot transportskador. Förpackningsmaterialen är valda med hänsyn till miljön och är därför återvinningsbara.

Förpackning/emballage som återförs till materialkretsloppet innebär minskad råvaruförbrukning. Lämna till materialspecifika återvinningscentraler om möjligt. Din Miele-återförsäljare kan ta tillbaka förpackningen.

## Hantering av uttjänt maskin

Uttjänade elektriska och elektroniska produkter innehåller i många fall material som kan återanvändas. Men de innehåller även skadliga ämnen som är nödvändiga beståndsdelar för produkternas funktion och säkerhet. Om sådana ämnen hamnar i hushållsavfallet eller hanteras på fel sätt kan det medföra skador på människors hälsa och på miljön. Kasta därför på inga villkor den uttjänade produkten i hushållsavfallet.



Lämna in uttjänade elektriska och elektroniska produkter till en återvinningsstation. Du är själv ansvarig för att rade-

ra eventuella personliga uppgifter som kan stå på maskinen. Du har en lagstadgad skyldighet att plocka ur gamla batterier och lampor som inte sitter fast i produkten. Ta dem till ett lämpligt uppsamlingsställe, där de kan lämnas in. Se till att den uttjänta produkten förvaras barnsäkert tills den lämnas in för omhändertagande.

# Installera

## Säkerhetsanvisningar för inbyggnad

⚠ Skador på grund av felaktig inbyggnad.

Hällen kan skadas om den byggs in fel.

Låt hällen endast monteras av kvalificerad fackkraft.

⚠ Risk för elektriska stötar till följd av nätspänning.

Felaktig anslutning till elnätet kan leda till elektriska stötar.

Låt endast en kvalificerad elinstallatör ansluta hällen till elnätet.

⚠ Skador på grund av nedfallande föremål.

Vid montering av överskåp eller fläkt kan hällen skadas.

Bygg in hällen först efter att skåpen och fläkten har monterats.

När hällen demonteras under servicearbeten kan tätningslistan under hällens kant skadas.

Byt alltid ut tätningslistan innan hällen byggs in igen.

► Hällen får inte byggas in ovanför kylskåp, diskmaskiner, tvättmaskiner eller torktumlare.

► Hällen får endast byggas in över spisar och ugnar som är utrustade med ångkylsystem.

► Se till att nätanslutningskabeln inte kan vidröras när hällen har installerats.

► Nätanslutningsledningen får efter inbyggnad av hällen inte komma i kontakt med rörliga delar i köksinredningen (till exempel en låda) eller var utsatt för någon mekanisk belastning.

► Bänkskivans faner måste bearbetas med värmebeständigt lim (100 °C) så att de inte lossnar eller deformeras. Vägglutningslisterna måste vara värmebeständiga.

► En installation av DiamondFinish-modellen framför ett fönster rekommenderas inte.

Direkt dagsljus leder till att ytan speglas mer och att indikeringarna blir svårare att se.

► Följ säkerhetsavstånden.

### Ytterligare säkerhetsanvisningar för ovanpåliggande inbyggnad

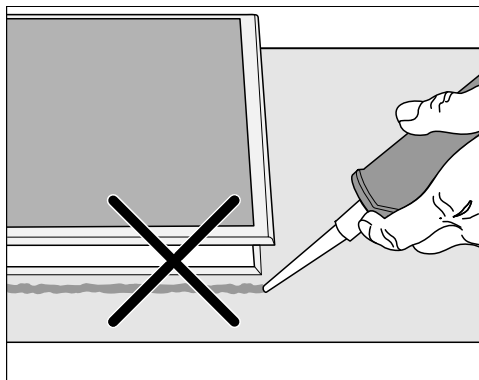

⚠ Skador på grund av felaktig inbyggnad.

Hällen och bänkskivan kan skadas vid en eventuell utbyggnad av hällen, om du tätar hällen med fogtätningssmedel.

Använd ingen fogtätning mellan häll och bänkskiva.

Tätningsslistan under hällens kant garanterar tillräcklig tätning mot bänkskivan.

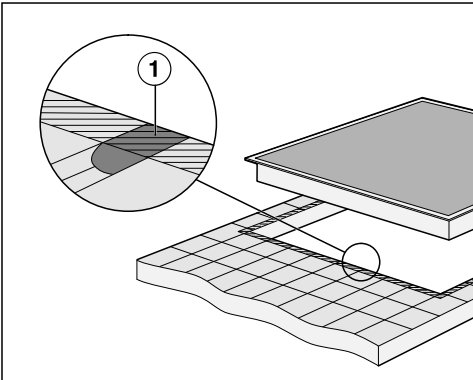

► Fogarna ① och den streckade ytan under hällens ram måste vara glatta och jämna så att ramen ligger plant och tätningen mellan hällens övre kant och bänkskivan säkerställs.

## Ytterligare säkerhetsanvisningar för planmonterad installation

⚠ Skador på grund av olämpligt tätningssmedel.

Olämpligt tätningssmedel kan skada natursten.

Använd uteslutande silikontätning avsedd för natursten för kakel av natursten (min 160 °C). Följ tillverkarens anvisningar.

► Innerbredden på underskåpet måste vara minst lika bred som det inre ursågningsmättet i bänkskivan. Detta för att hällen ska vara lättåtkomlig underifrån efter inbyggnaden och för att lådan under ska kunna tas ur. Om det inte går att komma åt hällen underifrån måste du ta bort fogtätningen för att kunna ta ur hällen.

► En häll för planmontering är enbart avsedd för inbyggnad i natursten (granit, marmor), massivt trä eller kalkade bänkskivor. Beträffande bänkskivor av andra material bör tillverkaren tillfrågas om lämpligheten för planmontering av häll.

- Bänkskiva av natursten: Hällen sätts in direkt i urfräsningen.
- Bänkskiva, massivt trä, kalkad: Hällen fästs i ursågningen med trälistor. Dessa listor medföljer inte utan måste införskaffas på annat sätt.

# Installera

---

## Säkerhetsavstånd

### Säkerhetsavstånd ovanför hällen

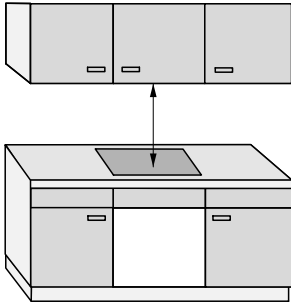

Mellan hällen och en fläkt som är monterad ovanför den måste:

- det av fläkttillverkaren angivna säkerhetsavståndet hållas.
- om flera produkter som kräver olika säkerhetsavstånd är inbyggda under en fläkt, ska det största säkerhetsavståndet följas.

Om material som lätt kan fatta eld (till exempel en hylla) finns ovanför hällen, måste säkerhetsavståndet vara minst 500 mm.

## Säkerhetsavstånd bakom och på sidan av hällen

Till en hög skåp- eller rumsvägg måste följande minsta avstånd följas:

- **Bak** ① från bänkskivans ursågning till bänkskivans bakre kant:  
50 mm

och

- **Till höger** ② från ursågningen i bänkskivan till snickerier bredvid (till exempel ett högt skåp) eller en vägg:  
50 mm och vid den motsatta sidan ska det vara ett minsta avstånd på 200 mm

eller

- **Till vänster** ③ från ursågningen i bänkskivan till snickerier bredvid (till exempel ett högt skåp) eller en vägg är:  
50 mm och vid den motsatta sidan ska det vara ett minsta avstånd på 200 mm

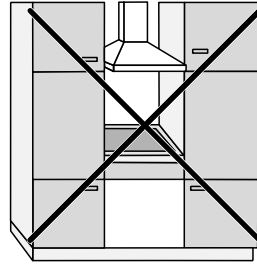

Ej tillåtet

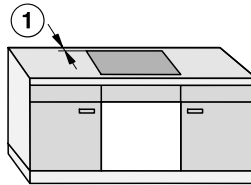
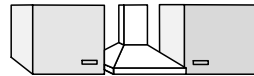

Rekommenderas

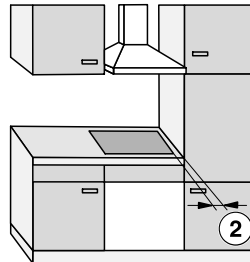

Rekommenderas inte

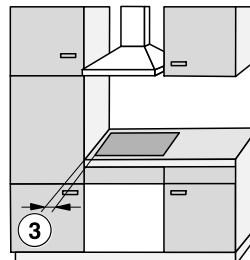

Rekommenderas inte

# Installera

## Säkerhetsavstånd under hällen

För att montera hällen och kunna följa säkerhetsavstånden kan du välja mellan tre olika varianter:

1. utan mellanskiva eller bottenplatta
2. med mellanskiva
3. bottenplatta optimerad för tilluft

Ytterligare uppgifter anges i respektive avsnitt.

En bottenplatta optimerad för tilluft och en mellanskiva kan inte kombineras.

Vid en kombination sugs varm luft in igen. Då kyls inte hällen tillräckligt.

Hällen är ventilerad underifrån.

En låda under hällen värms.

Om du vill installera en låda under hällen rekommenderar vi att du installerar hällen med ett tilluftsoptimerat underrede för att minska värmen som avges från hällen.

## Bakväggens ursnitt

För ventilationen och **placeringen av nätanslutningskabeln** måste du göra ett ursnitt i bakväggen.

Gör ett ursnitt i bakväggen enligt följande anvisningar:

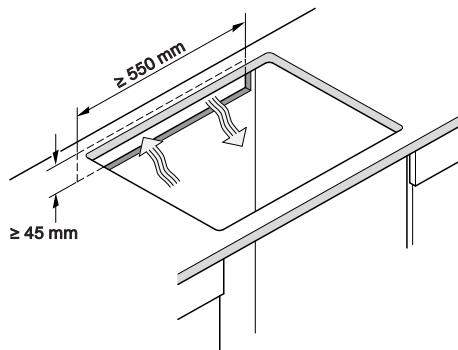

## 1. Utan mellan- eller bottenplattaskiva

För att garantera hällens ventilation krävs ett minimiavstånd under hällen till en låda eller en ugn.

Minimiavståndet från hällens undre kant<sup>1</sup> till:

- lådans övre kant: KM 8xxx:  $\geq 5$  mm, KM 8xxx-2:  $\geq 8$  mm
- lådans botten:  $\geq 75$  mm
- ugnens övre kant: KM 8xxx:  $\geq 2$  mm, KM 8xxx-2:  $\geq 8$  mm

<sup>1</sup> Undersidan och yttersidan hällens låda. Djupgående påbyggnader som anslutningslådor, avståndsplåtar och liknande räknas inte som lägsta punkt och är oviktiga för beräkningen av det minsta avståndet.

## 2. Mellanskiva

Mått som visas inom parentes är rekommendationer.

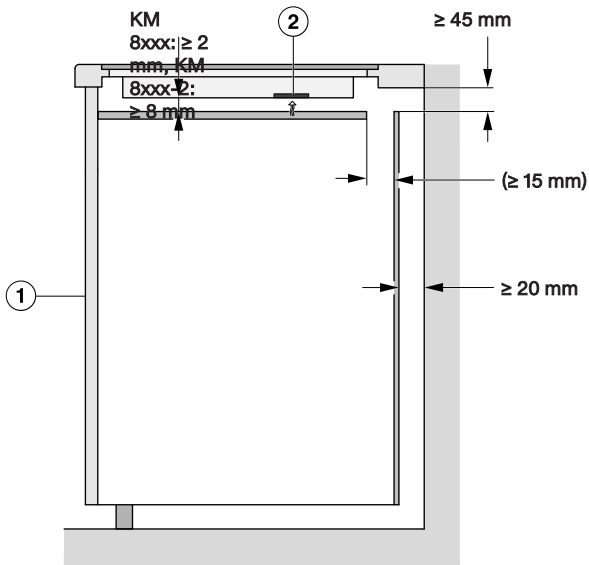

Sidovy

- ① Fram
- ② Fläkt

## 3. Bottenplatta optimerad för tilluft

Hällens prestanda beror på ventilationen.

# Installera

Bottenplattan som är optimerad för tilluft har öppningar vid fläktens positioner. I detta avsnitt hittar du anvisningar för hur du installerar en bottenplatta optimerad för tilluft.

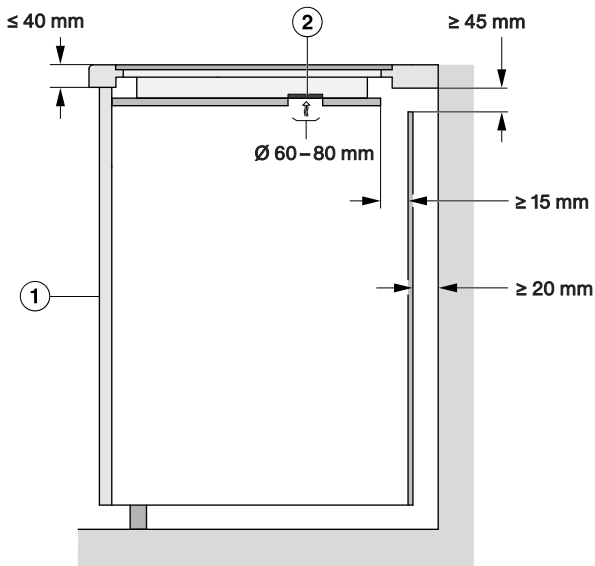

Sidovy

- ① Fram
- ② Fläkt

För att garantera hällens ventilation krävs ett minimiavstånd under bottenplattan optimerad för tilluft till en låda.

Minsta avstånd från **undersidan av bottenplattan optimerad för tilluft** till:

- lådans övre kant: KM 8xxx:  $\geq 5$  mm, KM 8xxx-2:  $\geq 8$  mm
- lådans botten:  $\geq 75$  mm
- Mellanskivans övre kant: ej tillåtet

Det får inte vara något avstånd mellan bottenplattan optimerad för tilluft och hällen.

Om det finns ett avstånd sugs varm luft in igen. Då kyls inte hällen tillräckligt.

## Positioner och ursnitt för ventilationsöppningarna: KM 8765 FL Diamond

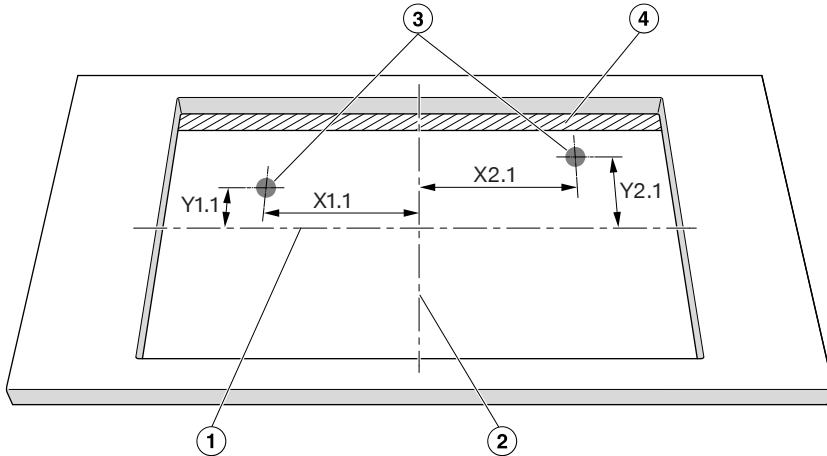

Inte exakt enligt skala, sett uppifrån. Vy över ursnittet ovanpåliggande.  
Gäller även för planmontering.

- ① Mitten av ursnittets höjd
- ② Mitten av ursnittets bredd
- ③ Ursnitt, fläkt, runt (Ø 60–80 mm)
- ④ Luftspalt (≥ 15 mm)

	X1.1	Y1.1	X2.1	Y2.1
	Borttagning till urskärningens mitt i mm			
KM 8765 FR/FL	78	133	210	133

Placera hällen så att fläktarna ligger över ursnitten.

Om fläktarna inte placeras över ursnitten kan luftstyrningen förhindras. Då kyls inte hällen tillräckligt.

# Installera

## Positioner och ursnitt för ventilationsöppningarna: KM 8885 FL Diamond&MSense, KM 8895 Diamond&MSense

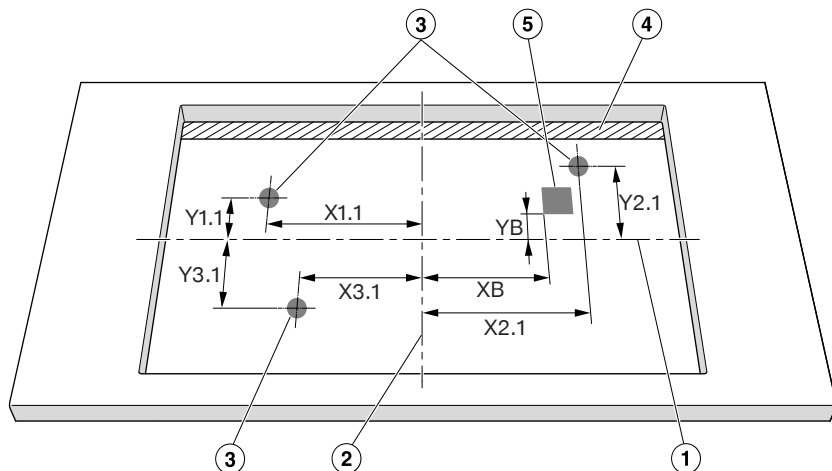

Inte exakt enligt skala, sett uppifrån. Vy över ursnittet ovanpåliggande.  
Gäller även för planmontering.

- ① Mitten av ursnittets höjd
- ② Mitten av ursnittets bredd
- ③ Ursnitt, fläkt, runt (Ø 60–80 mm)
- ④ Luftspalt (≥ 15 mm)

	X1.1	Y1.1	X2.1	Y2.1	X3.1	Y3.1
	<b>Borttagning till urskäringens mitt i mm</b>					
KM 8885-2 FL Diamond & M Sense	183	133	66	133	315	133
KM 8895-2 FL Diamond & M Sense	221	133	66	133	353	133

Placera hällen så att fläktarna ligger över ursnitten.

Om fläktarna inte placeras över ursnitten kan luftstyrningen förhindras. Då kyls inte hällen tillräckligt.

### Säkerhetsavstånd till nischinklädnad

Om nischen ska kläs in måste minimiavståndet mellan ursågingen i bänkskivan och nischinklädnaden hållas. Höga temperaturer kan förändra eller förstöra material.

## Planmontering

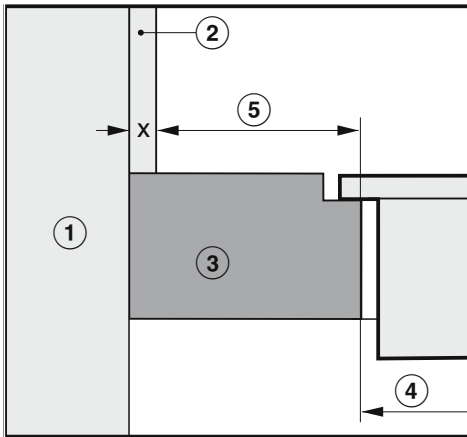

## Ovanpåliggande montering

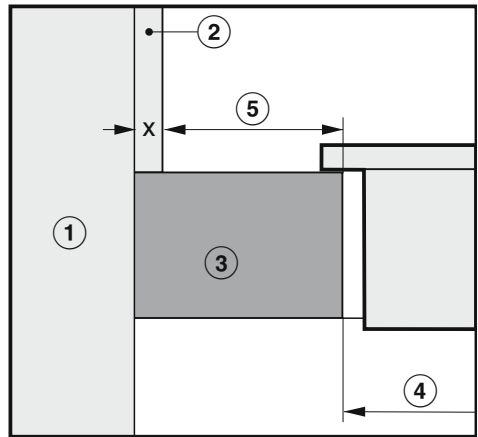

- ① Vägg
- ② Mått  $x$  = tjocklek på nischinklädnad
- ③ Bänkskiva
- ④ Ursågning i bänkskivan
- ⑤ Minsta avstånd för  
**brännbart** material (till exempel trä)  
**ej brännbart** material (till exempel metall, natursten, keramik-kakel)

Material	Sida		Motsatt sida	
	Brännbart	Ej brännbart	Brännbart	Ej brännbart
Bak	50 mm	50 mm – mått $x$	–	–
Höger	50 mm	50 mm – mått $x$	200 mm	200 mm – mått $x$
Vänster	50 mm	50 mm – mått $x$	200 mm	200 mm – mått $x$

Exempel: tjocklek på icke brännbar nischinklädnad 15 mm  
 50 mm – 15 mm = minimiavstånd 35 mm



## KM 8885-2 FL Diamond&MSense

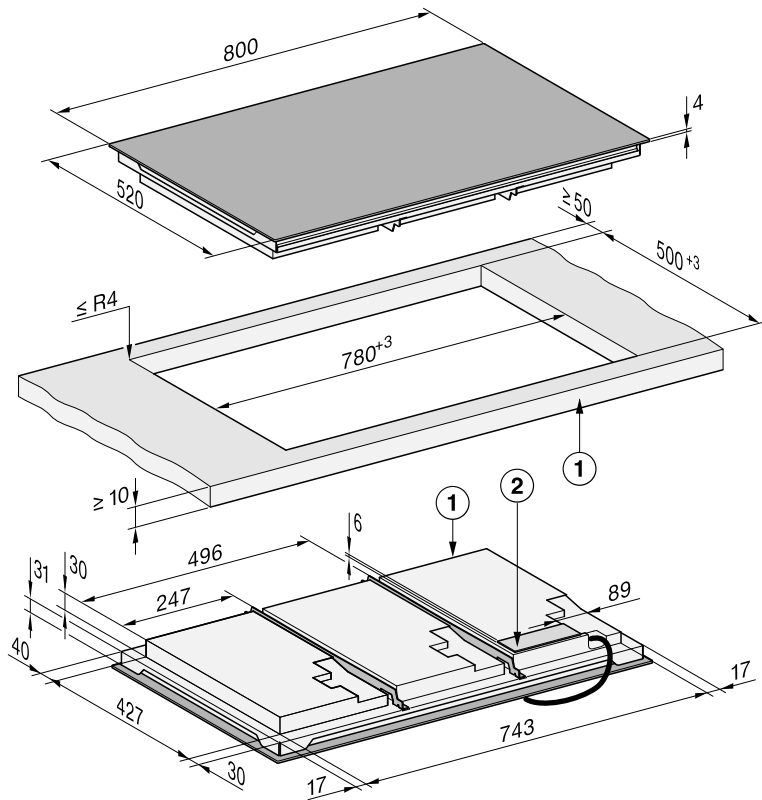

Alla mått är angivna i mm.

- ① Fram
- ② Nätanslutningsdosa  
Nätanslutningskabel (L = 1440 mm) medföljer produkten, ej monterad

# Installera

## KM 8895-2 FL Diamond&MSense

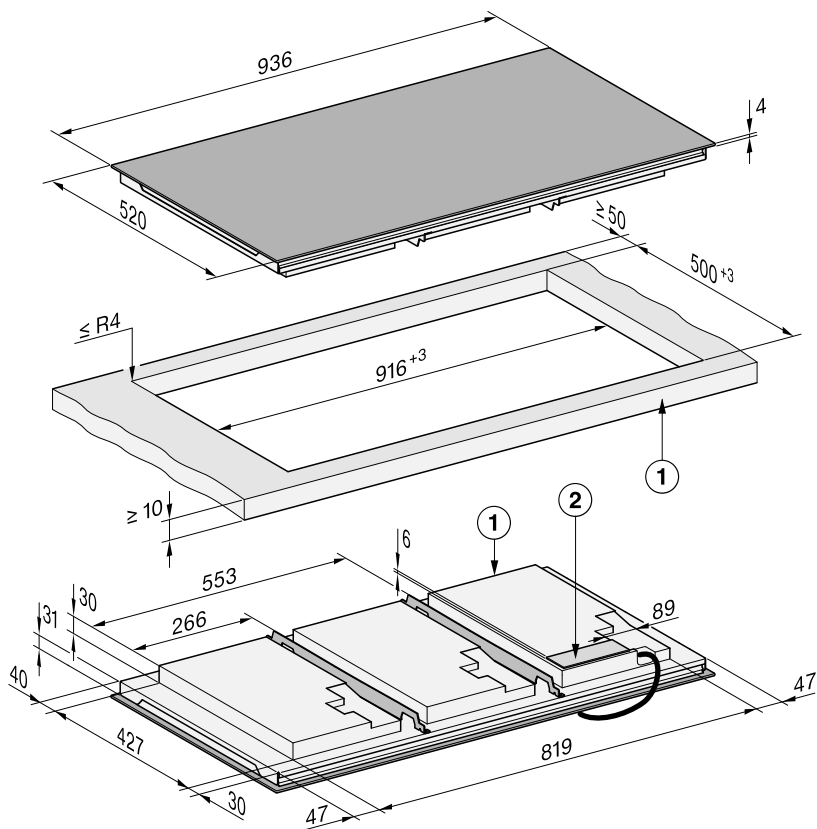

Alla mått är angivna i mm.

- ① Fram
- ② Nätanslutningsdosa  
Nätanslutningskabel (L = 1440 mm) medföljer produkten, ej monterad



# Installera

## KM 8885-2 FL Diamond&MSense

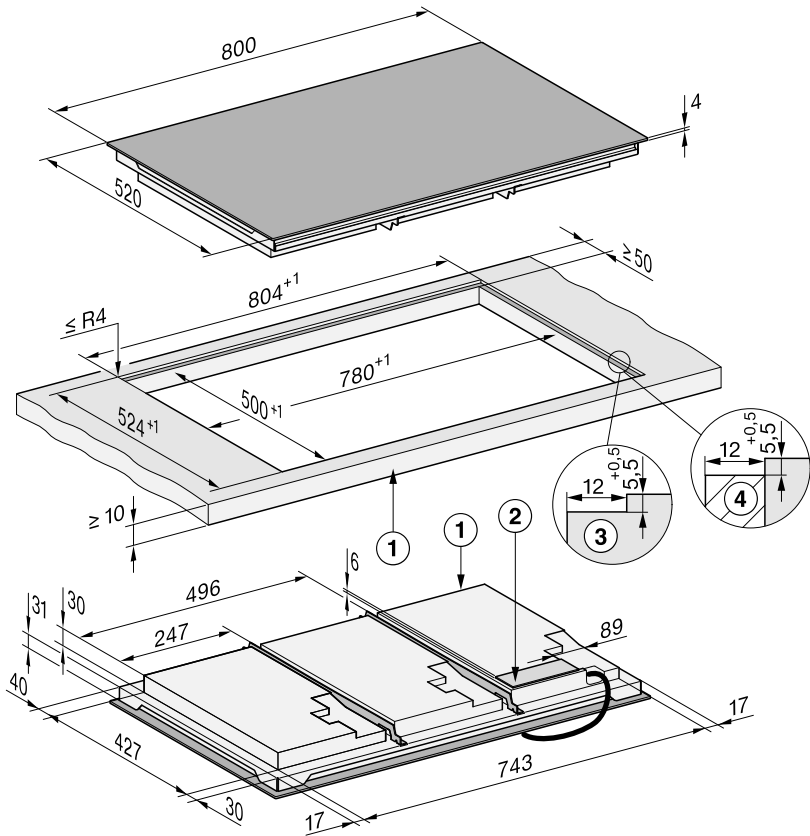

Alla mått är angivna i mm.

- ① Fram
- ② Nätanslutningsdosa  
Nätanslutningskabel (L = 1440 mm) medföljer produkten, ej monterad
- ③ Stegfräsning bänkskiva av natursten
- ④ Trälst 12 mm (medföljer ej)

## KM 8895-2 FL Diamond&MSense

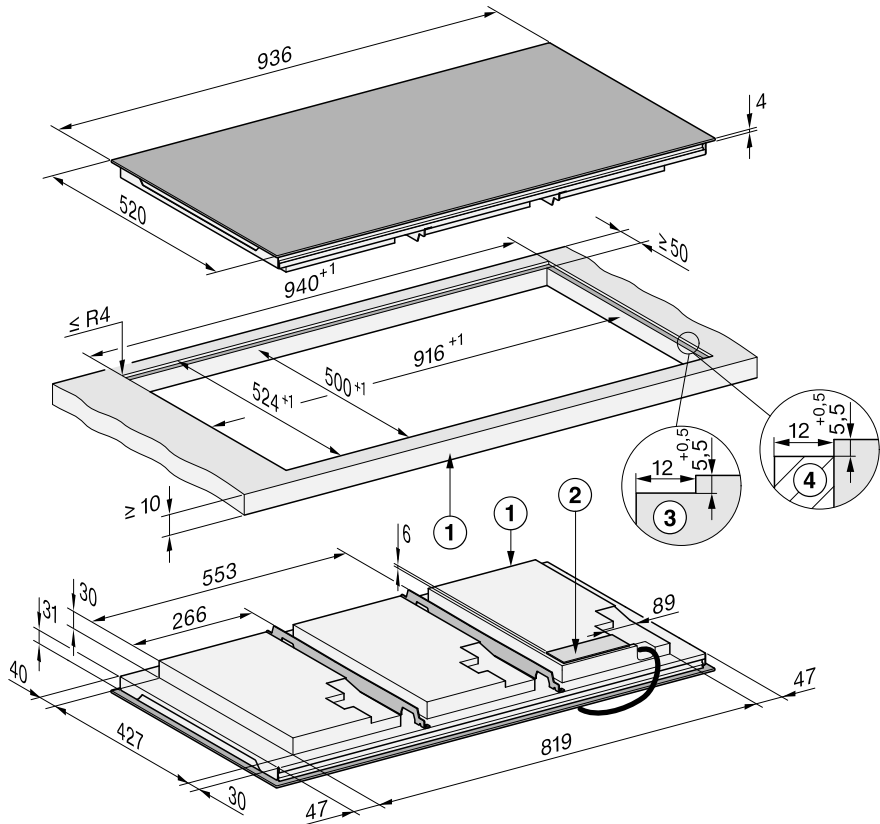

Alla mått är angivna i mm.

- ① Fram
- ② Nätanslutningsdosa  
Nätanslutningskabel (L = 1440 mm) medföljer produkten, ej monterad
- ③ Stegfräsning bänkskiva av natursten
- ④ Trälister 12 mm (medföljer ej)

# Installera

## Ovanpåliggande montering av hällen

### Förbereda bänkskivan för ovanpåliggande montering

- Observera säkerhetsavstånden.
- Såga ut bänkskivan.
- Bänkskivor av trä:  
Fuktspärra ursågningen med speciallack, silikon eller gjutharts för att undvika att bänkskivan sväller på grund av fukt. Tätningsmaterialet måste vara temperaturbeständigt.

Se till att dessa material inte hamnar på bänkskivans yta.

### Ovanpåliggande montering av hällen

Tätninglisten ser till att hällen sitter stabilt. Spalten mellan kanten och bänkskivan blir mindre med tiden.

- Klistra fast den medföljande tätningslisten under hällens kant. Tätningstens skarvkant (början och slut) får inte ligga i ett hörn. Applicera lite silikonfogmassa på tätningslistens skarvkant. Spänn inte tätningslisten när du klistrar fast den.

 Skador på grund av felaktig anslutning.

Hällens elektronik kan skadas av en kortslutning.

Låt endast en elinstallatör ansluta hällen till elnätet.

- Anslut nätanslutningskabeln till hällen enligt anslutningsschemat.
- För ner hällens nätanslutningskabel genom ursågningen i bänkskivan.
- Lägg hällen i mitten av ursågningen. Se till att tätningen ligger på bänkskivan så att tätningen är tillräcklig.

- Om du vid monteringen konstaterar att ramens tätning inte ligger helt mot bänkskivan i hörnen kan hörnradien ( $\leq R4$ ) försiktigt utökas med en stick-såg.
- Om en bottenplatta optimerad för tilluft är monterad, ska du placera hällen så att fläktarna ligger över ursnitten.
- Anslut hällen till elnätet.
- Kontrollera att hällen fungerar.

## Planmontering av hällen

### Förbereda bänkskivan för planmonterad installation

- Observera säkerhetsavstånden.
- Såga ut bänkskivan.
- Bänkskivor av massivt trä, kaklade bänkskivor:  
Fäst trälisterna 5,5 mm under bänkskivans överkant.

### Planmontering av hällen

Tätninglisten ser till att hällen sitter stabilt. Spalten mellan kanten och bänkskivan blir mindre med tiden.

- Klistra fast den medföljande tätningslisten under hällens kant. Tätningstens skarvkant (början och slut) får inte ligga i ett hörn. Applicera lite silikonfogmassa på tätningslistens skarvkant. Spänn inte tätningslisten när du klistrar fast den.

 Skador på grund av felaktig anslutning.

Hällens elektronik kan skadas av en kortslutning.

Låt endast en elinstallatör ansluta hällen till elnätet.

- Anslut nätanslutningskabeln till hällen enligt anslutningsschemat.

- För ner hällens nätanslutningskabel genom ursågningen i bänkskivan.

Fogen mellan glaskeramikskivan och bänkskivan måste vara minst två mm bred.

Fogen behövs för att hällen ska kunna tätas.

- Sätt hällen i ursågningen och centrera den.
- Om en bottenplatta optimerad för tilluft är monterad, ska du placera hällen så att fläktarna ligger över ursnittet.
- Anslut hällen till elnätet.
- Kontrollera att hällen fungerar.
- Spruta en lämplig temperaturbeständig silikontätning (minst 160 °C) i fogen mellan hällen och bänkskivan.

## Elanslutning

 Skador på grund av felaktig anslutning.

Ej fackmässig installation, underhållsarbete eller reparation kan innebära allvarlig fara för användaren.

Miele tar inte något ansvar för skador som uppkommit på grund av ej fackmässigt utförda installations-, servicearbeten och reparationer. Miele ansvarar inte heller för skador som uppkommit på grund av att skyddsledare saknas eller på grund av brott på skyddsledaren (till exempel en elektrisk stöt).

Låt endast en elinstallatör ansluta hällen till elnätet.

Elinstallatören måste känna till och följa nationella föreskrifter och lokala bestämmelser om el.

Efter monteringen av isolerade, strömförande komponenter måste man se till att dessa delar inte kan vidröras.

## Total effekt

Se typskylt

## Anslutningsdata

Nödvändig anslutningsdata framgår av typskylten. Dessa data måste ovillkorligen överensstämja med dem som gäller för elnätet.

Anslutningsmöjligheterna framgår av anslutningsschemat.

## Jordfelsbrytare

För ökad säkerhet rekommenderas jordfelsbrytare.

# Installera

## Säkerhetsbrytare

Hällen måste kunna skiljas allpoligt från elnätet med en säkerhetsbrytare! I avstängt tillstånd måste det finnas ett kontaktavstånd på minst 3 mm. Säkerhetsbrytarna är säkringar och jordfelsbrytare.

## Bryta strömmen

 Risk för elektriska stötar till följd av nätspänning.

Under reparations- och/eller underhållsarbeten kan en återinkoppling av nätspänning leda till elektrisk stöt.

När strömmen är bruten måste elnätet vara säkrat mot återinkoppling.

Beroende på installation gör du så här för att bryta strömmen:

## Smältsäkringar

- Skruva ut säkringarna helt ur propphållarna.

## Säkringsautomat

- Tryck på kontrollknappen (röd) tills mellanknappen (svart) trycks ut.

## Inbyggd säkerhetsbrytare

- (Snabbsäkringar, minst typ B eller C): Slå om brytaren från 1 (Till) till 0 (Från).

## Jordfelsbrytare

- (Jordfelsbrytare): Slå om strömbrytaren från 1 (Till) till 0 (Från) eller tryck på kontrollknappen.

## Nätanslutningskabel

Hällen måste anslutas med en nätanslutningskabel av typen H 05 W-F (PVC-isolerad) med en lämplig diameter som överensstämmer med anslutningsschemat.

Anslutningsmöjligheterna framgår av anslutningsschemat.

Den anslutningsspänning som är tillåten för hällen och tillhörande anslutningseffekt hittar du på typskylten.

## Byta nätanslutningskabel

 Risk för elektriska stötar till följd av nätspänning.

Felaktig anslutning till elnätet kan leda till elektriska stötar.

Låt endast en kvalificerad elinstallatör byta nätanslutningskabeln.

Använd vid byte av nätanslutningskabel endast kabeltypen H 05 W-F (PVC-isolerad) med lämplig diameter. Du kan beställa nätanslutningskabeln hos tillverkaren eller Miele service.

## Anslutningsschema

Alla anslutningsmöjligheter finns inte för varje installationsplats.

Beakta nationella föreskrifter och lokala bestämmelser om el.

Den maximala belastningen per ansluten ytterledare är 3650 W.

## Häll med

### < 5 kokkärl (≤ 7.400 W)

För att ansluta hällen behövs den första och andra ytterledaren. Det går att ansluta ytterligare produkter till den tredje ytterledaren.

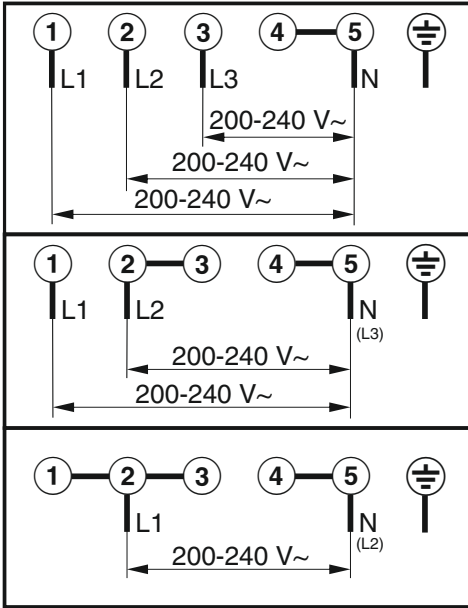

**Häll med  
≥ 5 kokkärl (> 7400 W)**

För att ansluta hällen behövs alla tre ytterledare. Det går inte att ansluta ytterligare produkter till ytterledarna.

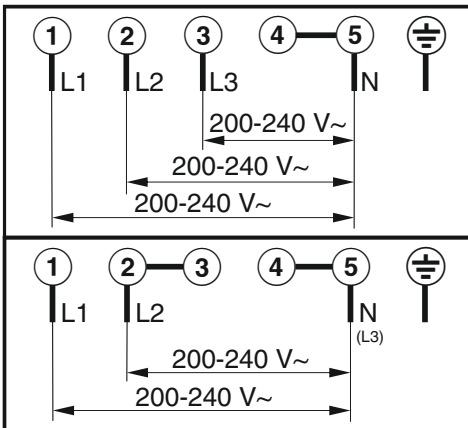

# Produktbeskrivning

---

## Din häll

### KM 8765 FL Diamond

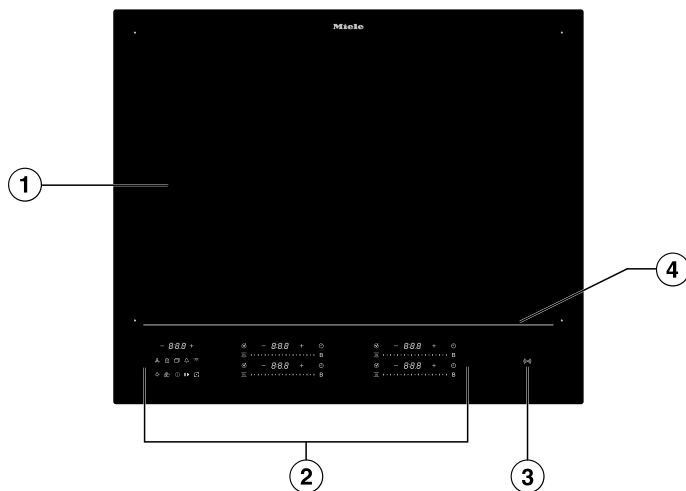

- ① Användbar kokyta för maximalt fyra kokkärl
- ② Manöverpanel
- ③ Indikering *NFC-Symbol* (☎)
- ④ Ljuslinje

## KM 8885-2 FL Diamond&MSense

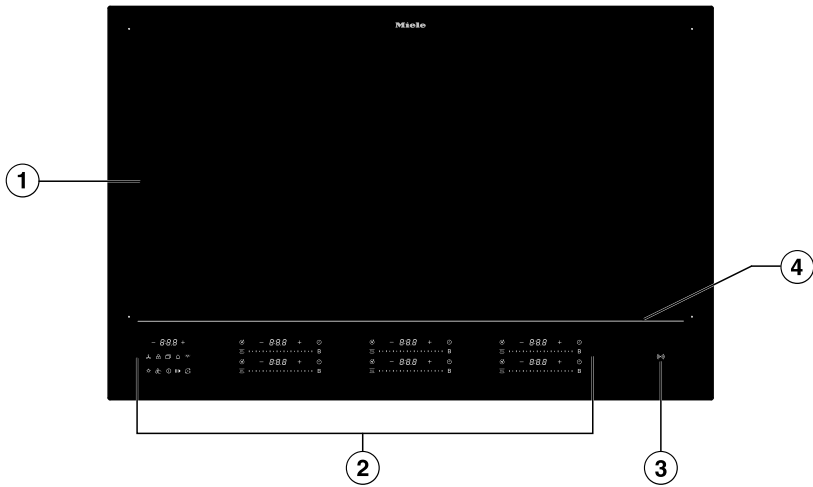

- ① Användbar kokyta för maximalt sex kokkärl
- ② Manöverpanel
- ③ Indikering *NFC-Symbol* ((••))
- ④ Ljuslinje

# Produktbeskrivning









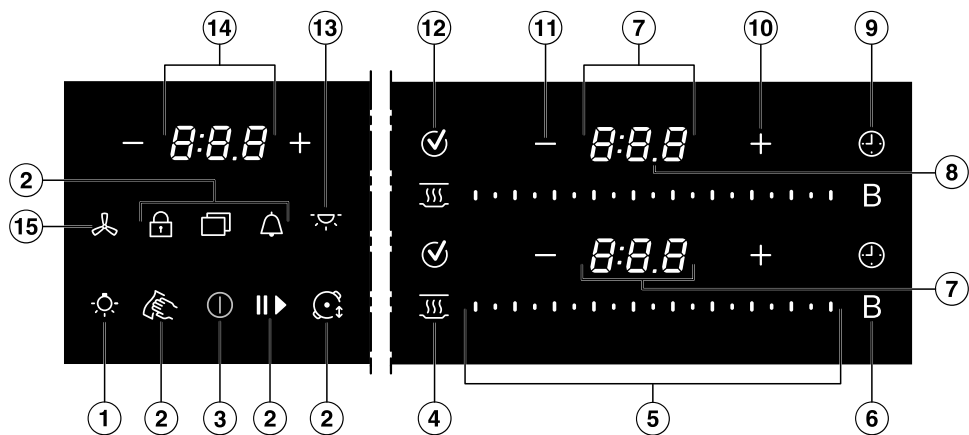







## KM 8895-2 FL Diamond&MSense

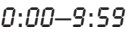

- ① Användbar kokyta för maximalt sex kokkär
- ② Manöverpanel
- ③ Indikering *NFC-Symbol* (📶)
- ④ Ljuslinje



## Manöverpanel



- ① Knapp *Hällbelysning av en Miele-fläkt*  - valfritt
- ② Tryck på knappen *Menü*  för att visa följande knappar
-  Knapp *Wischschutz* för att låsa manöverpanelen i 20 sekunder
  -  Knapp *Timer*, en äggklocka för en hälloberoende process
  -  Knapp *Stop&Go* för att stoppa/starta en pågående tillagning
  -  Knapp *Inbetriebnahmesperre/Tastensperre* för att låsa manöverpanelen
  -  Knapp *Profimodus* för att ändra effektläget med hjälp av kokkärlens position
- ③ Knapp *Ein/Aus* ①
- ④ Knapp *Warmhalten*   
För att aktivera/avaktivera specialfunktionen Varmhållning
- ⑤ Slider  
- Ställa in effektläge  
- Ställa in tider
- ⑥ Knapp *Booster B*
- ⑦ Kochgeschirranzeige
-  Kokkärlet är klart för användning
  -  till  Effektläge
  -  Tid
  - Restvärmeindikering läge 1
  - = Restvärmeindikering läge 2
  - ≡ Restvärmeindikering läge 3
  -  Assistans av M Sense kokkärl
  -  Kokkärl saknas eller är inte lämpligt
  -  Booster
  -  Warmhalten
- ⑧ Trennzeichenanzeige  
Visning av mellannivåer för effektlägen
- ⑨ Knapp *Dauer* för en tillagningsprocess   
Stänger av uppvärmningen av kokkärlet automatiskt efter ett inställt tidsintervall  
Mäter den tid som en tillagningsprocess tar
- ⑩ Knapp *Plus* +  
- För att ändra inställningarna  
- För att anpassa tiderna

# Produktbeskrivning

---

- ⑪ Knapp *Minus* —
  - För att ändra inställningarna
  - För att anpassa tiderna
- ⑫ Knapp *OK* ✓
- ⑬ Knapp *Stämningsbelysning för en Miele-fläkt*  - valfritt
- ⑭ Kochfeldanzeige
  - 0:00–9:59* Tid
  - LOC On/OFF* Inbetriebnahmesperre/Tastensperre är aktiverad/avaktiverad
  - dE On/OFF* Demoläget är aktiverat/avaktiverat
  - UP* Det finns en programuppdatering.
- ⑮ Knapp *Miele-fläkt*  - valfritt
  - För att välja en köksfläkt för att ställa in ett effektläge

## Powermanagement

### Påverkan av fördelning av effekten

Under boostertiden reduceras effekten något för de andra induktionsspolarna. När en induktionsspole avger effekt så kan detta ha följande påverkan:

- en uppkopplingsfas avaktiveras,
- inställt effektläge reduceras,
- värmen stängs av.

## Användning

### Avstängd häll

När hällen är avstängd syns bara symbolen för knappen ① *Ein/Aus*. När du startar hällen igen så börjar flera knappar lysa.

### Styrning

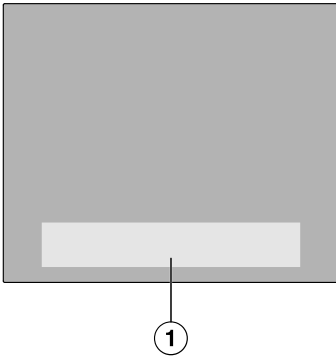

① Område för knappar och indikeringar

Glaskeramikhällen har knappar som reagerar när du trycker på dem.

Varje tryck på knapparna bekräftas med en ljudsignal.

Knappen ① *Ein/Aus* måste av säkerhetsskäl vara intryckt lite längre än övriga knappar.

## Nätanslutning

Din häll är utrustad med en integrerad wifi-modul. Hällen kan anslutas till ditt wifi-nätverk eller kopplas ihop med din Miele-fläkt. Med wifi-modulen kan du ansluta till ditt lokala nätverk och använda Miele-appen på en mobil enhet.

När din häll har anslutits via wifi återupprättas anslutningen automatiskt varje gång du slår på den igen.

Kontrollera att signalen från ditt nätverk är tillräckligt stark på hällens uppställningsplats.

När du ansluter hällen till ditt wifi-nätverk höjs energiförbrukningen, även om hällen är avstängd.

### Smarta tillvalsfunktioner via Miele-appen\*

Uppkoppling via Miele-appen ger dig tillgång till många smarta tillvalsfunktioner, till exempel:

- Visa statusinformation
- Använda ytterligare praktiska funktioner
- Hålla hällen uppdaterad med den senaste Miele-versionen via programvaruuppdateringar (endast möjligt via wifi)

Du hittar mer information om de smarta tillvalsfunktionerna på Miele's hemsida, i Apple App Store® eller i Google Play Store™.

# Produktbeskrivning

\* Extra digitalt erbjudande från Miele & Cie. KG. Funktionsutbudet kan variera beroende på modell och land. Du måste godkänna de allmänna villkoren och sekretesspolicyn för Miele's digitala produkter och tjänster i Miele-appen. Miele förbehåller sig rätten att när som helst ändra eller avbryta de digitala erbjudandena.

## Specialfunktioner

### M Sense kokkärl ready

Hällen är lämplig för M Sense kokkärl. M Sense kokkärl har sensorer. Dessa sensorer förenklar tillagningsprocessen. M Sense kokkärl är ett tillbehör som kan köpas separat. Du kan köpa det i Miele's webbshop, från Miele Service eller från din Miele återförsäljare.

### Styrning av en fläkt

#### Con@ctivity 3.0

Con@ctivity 3.0 beskriver den direkta kommunikationen mellan din Miele-häll och en Miele-fläkt. Anslutningen möjliggör kommunikationen. Con@ctivity 3.0 möjliggör en automatisk styrning av fläkten oberoende av driftläget på din häll.

Con@ctivity-versionerna av häll och fläkt måste stämma överens.

Mer information hittar du i bruks- och monteringsanvisningen för fläkten.

### Permanent kastrulligenkänning

När du placerar kokkärlet på kokytan aktiveras Slider på kokkärlet automatiskt.

### Ävknänning av kastrullstorlek

Storleken på kokkärlet känns igen på kokytan. Den avgivna energin anpassas utifrån kokkärlens storlek.

## Hällens boosterläge

Boostern förstärker effekten så att stora mängder snabbt kan värmas upp, exempelvis pastavatten.

## Stop&Go

Vid aktivering av Stop&Go-funktionen reduceras alla effektlägen med 1. Vid avaktivering återställs till det senast inställda effektläget.

**Tips!** Använd den här specialfunktionen om något håller på att koka över.

## Hällens effektlägen

Du kan ställa in den effekt som kokkärlet ska värmas upp med i steg från 1 till 9.

Det finns en mellannivå mellan varje effektläge. Mellannivåerna möjliggör finare justering av effekten.

Om du inte behöver mellannivåerna kan du avaktivera dessa via inställningarna.

## Uppkokningsautomatik

Vid aktiverad uppkokningsautomatik värmer kokzonen automatiskt upp på högsta effekt (uppkokningsfas) och kopplar sedan om till det inställda effektläget (vidarekokningsläge).

## Tidsfunktioner

Det finns tre tidsfunktioner:

- Timer
- Tid för en tillagningsprocess
- Fortskriden tid för en tillagningsprocess

Funktionerna kan användas samtidigt.

## Timer

Äggklockan kan ställas in för processer som inte är beroende av hällen.

## Tid för en tillagningsprocess

Du kan ställa in en tid efter vilken en kokzon automatiskt ska stängas av. Funktionen kan användas för alla kokzoner samtidigt.

## Fortskriden tid för en tillagningsprocess

Du kan mäta hur lång tid en tillagningsprocess tar.

## Expertläge

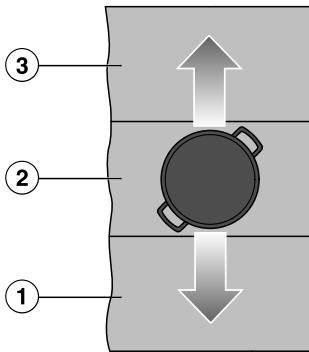

Exempel som visualiserar konceptet.

- ① Kokkärl med effektläge 9
- ② Kokkärl med effektläge 5
- ③ kokkärl med effektläge 2

I expertläget är kokyttan uppdelad i tre horisontella kokzoner. Varje kokzon tilldelas ett effektläge.

Genom att flytta kokkärlet framåt ① och bakåt ③ ändras det effektläge som kokkärlet värms upp på.

Du kan inte ändra effektlägena.

Beroende på hällens bredd kan olika antal kokkärl värmas upp parallellt.

## Ljuslinje

En upplyst linje markerar gränsen mellan kokzonen och manöver- och displayelementen.

## Driftspärr

När den är aktiverad så går det inte att starta hällen.

## Knappspärr

Knapplåset aktiveras när hällen slås på. När knapplåset är aktiverat så går det bara att använda vissa funktioner på hällen.

## Recall

Om hällen oavsiktligt råkar stängas av under drift, kan du återställa alla inställningar med denna specialfunktion.

## Varmhållning

Med denna specialfunktion kan maten hållas varm efter tillagningen.

## Torkskydd

Du kan spärra knapparna på hällen i 20 sekunder, till exempel för att torka av hällen. ① *Ein/Aus* är inte låst.

## Inställningar

Du kan justera hällens inställningar så att de passar dina personliga behov.

## Demoläge

Denna specialfunktion gör det möjligt för en återförsäljare att presentera hällen utan uppvärmning.

## Demoläge

I demoläget visas en ändlös simulering av matlagning. De enskilda stegen upprepas efter 1 minut. Om du trycker på en knapp eller placerar en kokkärl på hällen växlar den till demoläget.

## Restvärmeindikering

Om en yta på glaskeramiskivan fortfarande är varm efter att du stängt av den så lyser restvärmeindikeringen.

# Produktbeskrivning

Stapeln till restvärmeindikeringen slocknar allteftersom glaskeramikskivan svalnar. Den sista stapeln slocknar först då glaskeramikskivan kan beröras utan fara.

## Säkerhetsavstängning

### Knapparna är övertäckta

Hällen stängs av automatiskt om en eller flera knappar är övertäckta längre än cirka 10 sekunder, exempelvis genom fingerkontakt, mat som kokar över eller andra föremål. I Kochfeldanzeige blinkar kort  $\mathcal{L}$  och en signal hörs.

När du tar bort föremålen och/eller smutsen så släcks  $\mathcal{L}$  och hällen kan användas igen.

### Drifftiden är för lång

Säkerhetsavstängningen utlöses automatiskt om en zon hettas upp under ovanligt lång tid. Denna tid beror på det valda effektläget. Om denna tid över-skrids stängs uppvärmningen av och restvärmeindikeringen visas. Effektlägena kan ställas in som vanligt.

Du kan anpassa säkerhetsavstängningen genom att ändra säkerhetsläget.

Specialfunktion/ effektläge	Maximal drifttid [tim:min]		
	Säkerhetsläge		
	0 <sup>1</sup>	1	2
Varmhållning	2:00	2:00	2:00
1.0	10:00	8:00	5:00
1.5	10:00	7:00	4:00
2.0/2.5	5:00	4:00	3:00
3.0/3.5	5:00	3:30	2:00
4.0/4.5	4:00	2:00	1:30
5.0/5.5	4:00	1:30	1:00
6.0/6.5	4:00	1:00	00:30
7.0/7.5	4:00	00:42	00:24
8.0	4:00	00:30	00:20
8.5	4:00	00:30	00:18
9.0	1:00	00:24	00:10
Assistans från M Sense kokkärl – inget program aktivt	12:00	12:00	12:00
Assistans från M Sense kokkärl – inget program aktivt	12:00	3:00	1:00

<sup>1</sup> fabriksinställning

## Överhettningsskydd

För att förhindra skador på hällen orsakade av för höga temperaturer aktiverar överhettningsskyddet en av följande åtgärder:

## Överhettningsskyddets åtgärder

- Om Booster-funktionen är aktiverad så stoppas den.
- Det inställda effektläget sänks.
- Uppvärmningen stängs av automatiskt. På Kochfeldanzeige blinkar *Err* växelvis med *D44*.
- Alla kokzoner stängs av.

## Orsaker till att överhettningsskyddet kan utlösas

Överhettningsskyddet kan utlösas i följande situationer:

- Ett tomt kokkärl värms upp.
- Fett eller olja hettas upp på högt effektläge.
- Hällens undersida är inte tillräckligt ventilerad.
- Ett varmt område slås åter på efter ett strömavbrott.

## Modellbeteckning och serienummer

Hällen kan visa modellbeteckningen och serienumret.

## Programversion

Din häll kan visa programvarustatus för din häll.

## Programvaruuppdatering

För att få uppdateringar måste en anslutning till ditt lokala nätverk vara upprättad.

Om en uppdatering finns tillgänglig så visas ett meddelande om detta i Kochfeldanzeige.

Uppdateringar kan du:

- utföra omedelbart
- skjuta upp och genomföra vid ett senare tillfälle
- stänga av permanent

Om du inte installerar en uppdatering eller installerar den senare kan du använda din häll som vanligt. Miele rekommenderar att du installerar uppdateringarna så snart som möjligt.

## Extra tillbehör

På Miele's hemsida eller hos din återförsäljare kan du köpa produkter som är speciellt utformade för hällen, till exempel kokkärl och rengöringsmedel.

Du kan komma till Miele's hemsida via följande QR-kod:



# Idrifttagning

## Packa upp hällen

- Klistra in den bifogade typskylten, som finns i de medföljande underlagen, i bruksanvisningen på därför avsedd plats i avsnittet "Typskylt, Miele service och garanti".
- Ta bort eventuell skyddsfolie och etiketter.

## Första gången hällen rengörs

- Rengör hällen med en fuktig trasa innan du använder den första gången.
- Torka av hällen.

## Använda hällen första gången

Alla delar av metall är skyddade med ett vårdande medel. När hällen används för första gången uppstår således lukter och eventuellt ånga. Det uppstår även lukt när induktionsspolarna värms upp första gången. Lukten minskar gradvis vid varje användning och försvinner slutligen helt.

Lukten och eventuell ånga är inte tecken på anslutningsfel eller skador på hällen och utgör ingen hälsofara.

## Nätanslutning

Du kan göra följande med din häll:

- ansluta till ditt hemnätverk med din mobila enhet
- koppla upp den direkt med din Miele-fläkt

Du kan styra din fläkt med hjälp av båda anslutningstyperna.

Genom uppkoppling till din mobila enhet kan du utnyttja ytterligare funktioner. Mer information finns i avsnittet Beskrivning av hällen, Uppkoppling.

## Förutsättningar för nätverksuppkoppling till ditt hemnätverk

Observera följande krav för nätverksuppkoppling:

1. Ett lokalt nätverk finns tillgängligt på uppställningsplatsen.  
Ha wifi-lösenordet redo.
2. Miele-appen är tillgänglig på en mobil enhet.
3. Du har ett användarkonto i Miele-appen.
4. Det finns ingen direkt wifi-anslutning mellan hällen och en Miele-fläkt.

Du har två alternativ för att ansluta din häll till ditt lokala nätverk, genom:

- NFC
- Scan & Connect

Båda alternativen leder till samma resultat.

## Använda NFC

De första 20 gångerna som hällen slås på aktiveras indikeringen (NFC) *NFC (Near Field Communication)* automatiskt. När du slår på hällen för 21:a gången måste indikeringen (NFC) *NFC (Near Field Communication)* aktiveras manuellt.

NFC-funktionen på din mobila enhet är aktiverad.

- Starta hällen.
- Flytta din mobila enhet något över indikeringen (NFC) *NFC (Near Field Communication)* på ett avstånd av  $\leq 1$  cm.

När du har installerat Miele-appen och har ett användarkonto så leds du direkt till nätanslutningen.

Om du ännu inte har installerat Miele-appen leds du till Apple App Store® eller Google Play Store™.

- Installera Miele-appen och skapa ett användarkonto.
- Flytta åter din mobila enhet något över indikeringen (☞) *NFC (Near Field Communication)* med ett avstånd av >1 cm.

Miele-appen guidar dig genom installationen.

**Tips!** Om du inte hittar indikeringen (☞) *NFC (Near Field Communication)* på din håll kan du till exempel visa modellbeteckningen. Indikeringen (☞) *NFC (Near Field Communication)* tänds då.

## Utföra Scan & Connect



- Skanna QR-koden.

När du har installerat Miele-appen och har ett användarkonto så leds du direkt till nätanslutningen.

Om du ännu inte har installerat Miele-appen leds du till Apple App Store® eller Google Play Store™.

- Installera Miele-appen och skapa ett användarkonto.
- Skanna QR-koden igen.

Miele-appen guidar dig genom installationen.

## Krav för direkt anslutning till din Miele-fläkt

Observera följande krav för nätverksuppkoppling:

1. Din Miele-håll har Con@ctivity 3.0.
2. Hällen är inte ansluten till ditt lokala nätverk.

## Koppla upp din håll med din Miele fläkt

Nödvändig information om hur du ansluter fläkten till ett nätverk hittar du i tillhörande bruks- och monteringsanvisning.

- Starta anslutningsinstallationen på fläkten.
- Starta hällen.

Om anslutningen lyckades visar Kochfeldanzeige koden  $\text{E:}02$ . Om anslutningen inte kunde upprättas visar Kochfeldanzeige koden  $\text{E:}01$ . Upprepa stegen ovan.

Con@ctivity 3.0 är nu aktiverat.

## Återställa inställningar

- Återställ inställningarna om du byter från ett nätverksalternativ till ett annat nätverksalternativ.
- Återställ inställningarna innan du lämnar in hällen för återvinning, säljer den eller tar en använd håll i drift. Endast så garanteras att alla personliga uppgifter är borttagna och att den tidigare ägaren inte längre har åtkomst till hållen.

Vid byte av router behöver du inte återställa.

- Stäng av hällen.
- Tryck på  $\text{E}$  *Ein/Aus* i cirka sex sekunder. Sekunderna räknas ner på Kochfeldanzeige.

Kochfeldanzeige visar *P*.

På Kochgeschirranzeigen visas följande:

- 9 och en siffra anger den valda snabbparametern
- beroende på modell:
  - $\text{E}$  och en siffra anger den valda koden för den valda snabbparametern

## Idrifttagning

---

Övriga knappar tänds.

Indikeringen («») *NFC-Symbol* lyser med starkt sken.

- Tryck på + *Plus* eller Slider uppe till höger bredvid Kochfeldanzeige tills tillhörande Kochgeschirranzeige visar följande: 909
- Tryck på ☑ *OK*.
- Tryck på + *Plus* eller Slider nere till höger bredvid Kochfeldanzeige tills tillhörande Kochgeschirranzeige visar följande: 001
- Tryck nere till höger bredvid Kochfeldanzeige ☑ *OK*.

Inställningarna för wifi återställs. I Kochgeschirranzeigen visas 001.

## Säkerhetsanvisningar för användning

⚠ Brandrisk på grund av överhettade livsmedel.

Livsmedel som inte hålls under uppsikt kan överhettas och antända.

Lämna inte hällen utan uppsikt när den är i drift.

⚠ Risk för brännskada på grund av varm glaskeramiksivva.

Efter avslutad matlagning är glaskeramiksivvan varm.

Rör inte glaskeramiksivvan så länge restvärmeindikeringen lyser.

⚠ Risk för brännskada på grund av heta föremål.

När hällen används, kopplas in av misstag eller om den fortfarande är varm efter användning är det risk att metallföremål som lagts på hällen värms upp. Använd inte hällen som avställningsyta.

Stäng av hällen med knappen ① när du inte ska använda den längre.

⚠ Ställ aldrig heta kokkärl på knapparna eftersom det kan skada elektroniken.

Knapparna reagerar inte. Är de det så fungerar inte knapparna eller reagerar fel. Hällen stänger av sig själv automatiskt.

Ställ inga varma kokkärl på knapparna och indikeringarna.

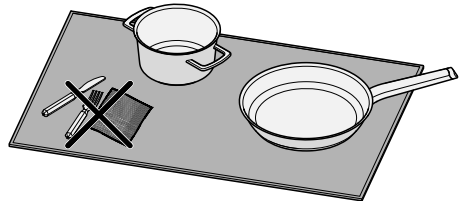

⚠ Hällen kan inte skilja mellan föremål bredvid kokkärlet och själva kokkärlet.

Föremålen värms också upp. Om heta föremål berörs, kan brännskador uppstå.

Placera inga föremål på hällen. Ställ endast kokkärl på hällen.

► Värm aldrig stekpannor med nonstick-beläggning med boostern.

### Koppla in hällen

■ Tryck på ① *Ein/Aus*.

Fler knappar tänds.

Om du väljer att inte trycka på någon ytterligare knapp stängs kokzonen av säkerhetsskäl av efter några sekunder.

# Användning

## Stänga av hällen/kokkärlet

### Stänga av hällen

- För att stänga av hällen och därmed alla kokkärl, tryck på ① *Ein/Aus*.

### Stänga av kokkärlet

- Tryck på motsvarande Slider på position 0.

## Placera kokkärl

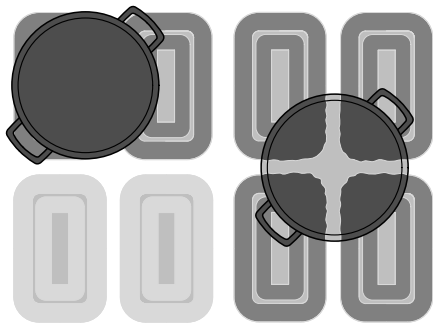
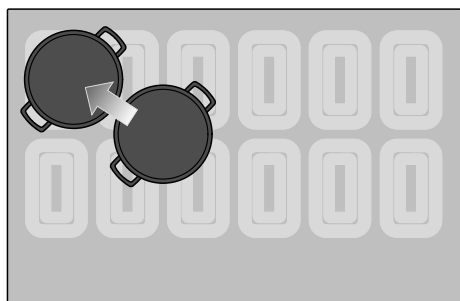

Exempel som visualiserar konceptet.

Du kan ställa kokkärlen på valfri plats på den användbara kokytan.

Induktionsspolarna är placerade under hela den användbara kokytan. Induktionsspolarna värmer upp kokkärlet.

Induktionsspolarna aktiveras så snart kokkärlet täcker en viss yta av induktionsspolarna. Om du inte är nöjd med kok- eller stekresultatet kan du placera om kokkärlet så att mer av bottenytan värms upp.

En fördelaktig position är till exempel i ett hörn av den användbara kokytan.

### Antal och storlek på kokkärl

- För modeller KM 8765 FL Diamond kan du använda maximalt fyra kokkärl (varav maximalt 4 M Sense kokkärl) samtidigt.
- För modeller KM 8885 FL Diamond&MSense, KM 8895 FL Diamond&MSense kan du använda maximalt sex kokkärl (varav maximalt 4 M Sense kokkärl) samtidigt.

Beroende på position identifieras inte kokkärl med en bottendiameter på 100–145 mm på alla positioner. Dessa kokkärl är för små för att garantera att de täcker en tillräckligt stor yta av minst en induktionsspole vid varje position.

Kokkärl med en bottendiameter på <100 mm identifieras inte längre och kan inte användas.

- Om du använder flera kokkärl samtidigt, så ställer du dem med största möjliga avstånd emellan. På detta sätt kan induktionen tydligt identifiera kokkärnen.
- Sätt inte kokkärnen samtidigt på hällen, utan ställ dit dem separat.

När du flyttar ett kokkärl tänds den tillhörande Slider. Det inställda effektläget "tas med".

**Tips!** Vi rekommenderar att du ställer kokkärlet på hällen först efter du har kopplat in den. Då identifieras kokkärlet snabbare av induktionen.

## Hällens effektlägen

### Ställa in effektläget för en kokkärl

Vid leverans är den permanenta kastrulligenkänningen aktiverad. Om hällen är inkopplad och du ställer ett kokkärl på en kokzon så tänds Kochgeschirranzeige med starkt sken.

- Ställ kokkärlet på önskad position på kokzonen.

Motsvarande Kochgeschirranzeige lyser med ett starkt sken.

- Slep åt höger eller vänster på Slider tills motsvarande Kochgeschirranzeige visar önskat effektläge.

Effektläget visas på motsvarande Kochgeschirranzeige.

### Ställa in effektläget för kokkärlet – utan mellannivåer

Vid leverans är den permanenta kastrulligenkänningen aktiverad. Om hällen är inkopplad och du ställer ett kokkärl på en kokzon så tänds Kochgeschirranzeige med starkt sken.

Inställningsområdet för effektlägena utan mellannivåer väljs i inställningarna.

- Ställ kokkärlet på önskad position på kokzonen.

Motsvarande Kochgeschirranzeige lyser med ett starkt sken.

- Slep åt höger eller vänster på Slider tills motsvarande Kochgeschirranzeige visar önskat effektläge.

Effektläget visas på motsvarande Kochgeschirranzeige.

## Ändra effektläge för ett kokkärl

- Tryck på den position som motsvarar önskat effektläge på tillhörande Slider.

## Booster

### Aktivera Booster

Specialfunktionen Booster kan inte användas med aktiverade M Sense-kokkär.

När boosterfunktionen är aktiverad kan inställningen för den anslutna kokzonen ändras.

KM 8765 FL Diamond:

Booster-funktionen kan användas för maximalt 2 kokkärl samtidigt: 1 gång på höger halva av hällen och 1 gång på vänster halva.

KM 8885 FL Diamond&MSense, KM 8895 FL Diamond&MSense:

Booster-funktionen kan användas för maximalt 3 kokkärl samtidigt: 1 gång på höger halva av hällen, 1 gång i mitten och 1 gång på vänster halva.

Boostern är aktiv i maximalt 15 minuter.

- Placera kokkärlet i önskat läge på kokytan.
- Ställ in ett annat effektläge om det behövs.

- Tryck på knappen Booster B.

Displayen Kokkärl visar *b*.

### Avaktivera boosterfunktionen

- Tryck på B *Booster*.

eller

- Ställ in ett annat effektläge.

Om du avaktiverar Booster-funktionen eller vid slutet av Booster-tiden och

# Användning

- inget effektläge var inställt före aktivering av Booster-läget, kopplas effektläge 9 automatiskt åter in.
- ett effektläge var inställt före aktivering av Booster-läget, kopplas tidigare valt effektläge åter in.

## Aktivera och avaktivera Stop & Go-funktionen

Denna funktion fungerar inte med M Sense-köksredskap.

Alla tidsfunktioner, boostertider och tider för uppkokning fortsätter att räkna ner. Det går inte att ändra inställningarna för timern. Hällen kan bara stängas av.

Den speciella Stop & Go-funktionen är aktiv i tre minuter med M Sense kokkärl.

Om specialfunktionen inte avaktiveras inom en timme, stängs hällen av.

■ Tryck på  Meny.

■ Tryck på **II ▶ Stop&Go**.

Den aktiva uppvärmningen av kokkärl minskas från det inställda effektläget till effektläge 1.0 eller växlar tillbaka igen.

Kokkärl med varmhållningsfunktion ändras inte.

## Uppkokningsautomatik

Uppkokningstiden beror på vilket vidarekokningsläge som har valts:

Vidarekokningsläge	Uppkokningstid [min:sek] <sup>1</sup>
1.0	cirka 00:15
1.5	cirka 00:15
2.0	cirka 00:15
2.5	cirka 00:15
3.0	cirka 00:25
3.5	cirka 00:25
4.0	cirka 00:50
4.5	cirka 00:50
5.0	cirka 2:00
5.5	cirka 5:50
6.0	cirka 5:50
6.5	cirka 2:50
7.0	cirka 2:50
7.5	cirka 2:50
8.0	cirka 2:50
8.5	cirka 2:50
9.0	—

<sup>1</sup> Om kokkärl tillfälligt tas bort från kokytan under uppkokningstiden, förlängs uppkokningstiden med tiden utan kokkärl.

## Aktivera uppkokningsautomatik

Denna funktion fungerar inte med M Sense-köksredskap.

Inga tidsfunktioner kan ställas in under uppkokningstiden. En befintlig visning av den förflutna tiden avbryts.

- Tryck på önskat vidarekokningsläge på Reglage i cirka tre sekunder tills en signal hörs.

Effektläget blinkar medan uppkokningen (effektläge 9) är igång.

## Avaktivera uppkokningsautomatik

- Ställ in ett annat effektläge.  
eller
- Ställ in samma effektläge igen.

## Tidsfunktioner

Det finns tre tidsfunktioner:

- Timer
- Tid för en tillagningsprocess
- Fortskriden tid för en tillagningsprocess

Funktionerna kan användas samtidigt.

### Ställa in tiden för timern

Du kan ställa in en tid från 1 minut (0:01) upp till 9 timmar 59 minuter (9:59).

- Tider upp till 10 minuter anges i minuter och sekunder.
- Tider upp till 59 minuter anges i minuter.
- Tider från 60 minuter i timmar och minuter.

Tiden för timern ställs in med hjälp av + *Plus* och - *Minus*.



- Tryck på + *Plus* och - *Minus* tills önskad tid visas på Kochfeldanzeige.

Exempel:

59 minuter = 00:59 timmar,

80 minuter = 1:20 timmar

### Ställa in timern

- Tryck på  *Menü*.
- Tryck på  *Timer*.

Kochfeldanzeige lyser med starkt sken.  *Timer* lyser med starkt sken och blinkar. Övriga knappar och indikeringar lyser med dimrad belysning.

- Ställ in önskad tid för timern.

Timern startar när du trycker på  *Timer* eller väntar i fem sekunder.

Tio sekunder före utgången av den tid som förflutit börjar  *Timer* att blinka.

### Ändra timer

- Tryck på  *Timer*.

Kochfeldanzeige lyser med starkt sken.  *Timer* lyser med starkt sken och blinkar. Övriga knappar och indikeringar lyser med dimrad belysning.

- Ställ in önskad tid för timern.

Timern startar när du trycker på  *Timer* eller väntar i fem sekunder.

### Radera timer

- Tryck på  *Timer* tills den inställda tiden inte längre visas på Kochfeldanzeige.

eller

- Ställ in timern på värdet 0:00.

### Ställa in tiden för varaktigheten

Du kan ställa in en tid från 1 minut (0:01) upp till 9 timmar 59 minuter (9:59).

Tider upp till 59 minuter knappas in i minuter (00:59), tider över 60 minuter knappas in i timmar och minuter.

Tiden ställs in med motsvarande Slider och kan anpassas med motsvarande + *Plus* och motsvarande - *Minus*.

- Skjut reglaget åt vänster eller höger tills önskad tid visas på i tillhörande Kochgeschirranzeige.

Exempel:

59 minuter = 00:59 timmar,

80 minuter = 1:20 timmar

# Användning

## Ställa in tiden för en tillagningsprocess

När den maximala drifttiden är nådd stängs uppvärmningen av kokkärlet av. Oberoende av den inställda tiden.

Ett effektläge är inställt för önskat kokkärl.

- Tryck kort på (< 1,5 sekunder)  $\ominus$  *Dauer* bredvid tillhörande Kochgeschirranzeige.

Kochgeschirranzeige lyser med starkt sken och  $\ominus$  *Dauer* blinkar. Övriga knappar och indikeringar lyser med dimrad belysning.

- Ställ in önskad tid.

Om du trycker på  $\ominus$  *Dauer* eller väntar i fem sekunder startar tiden.

Tiden för en tillagningsprocess räknas ner och  $\ominus$  *Dauer* tänds med fast sken.

Tio sekunder före utgången av den tid som förflutit börjar motsvarande  $\ominus$  *Dauer* att blinka.

## Ändra tiden för en tillagningsprocess

- Tryck kort (< 1,5 sekunder) på  $\ominus$  *Dauer* för önskat kokkärl.

Kochgeschirranzeige lyser med starkt sken och  $\ominus$  *Dauer* blinkar. Övriga knappar och indikeringar lyser med dimrad belysning.

- Ställ in önskad tid.

Om du trycker på  $\ominus$  *Dauer* eller väntar i fem sekunder startar tiden.

Tiden för en tillagningsprocess räknas ner och  $\ominus$  *Dauer* tänds med fast sken.

## Radera tid för en tillagningsprocess

- Tryck på  $\ominus$  *Dauer* för önskat kokkärl tills Kochgeschirranzeige 0:00 visas.

eller

- Tryck på  $\ominus$  *Dauer* på kokkärlet.

Motsvarande Kochgeschirranzeige lyser med starkt sken. Övriga knappar/indikeringar lyser med dimrad belysning.

- Tryck på tillhörande Slider på positionen 0.

## Ställa in en tid för ytterligare tillagningsprocesser

- För att ställa in tiden för en ytterligare tillagningsprocess gör du på samma sätt som beskrivs i avsnittet Användning, Ställa in tiden för en tillagningsprocess.

## Starta mätning av den förflutna tiden för en tillagningsprocess

- Ett effektläge är inställt för önskat kokkärl.
- Ingen tid får ställas in för kokkärlet.

- Tryck länge på (> 1,5 sekunder)  $\ominus$  *Dauer* bredvid tillhörande Kochgeschirranzeige.

Kochgeschirranzeige visar den tid som förflutit sedan aktiveringen.

## Avsluta mätning av den förflutna tiden för en tillagningsprocess

- Tryck på  $\ominus$  *Dauer* för önskat kokkärl tills tillhörande Kochgeschirranzeige visar 0:00.

## Starta en mätning av den förflutna tiden för en ytterligare tillagningsprocesser

- För att ställa in en förfluten tid för ytterligare tillagningsprocesser, gör så som beskrivs i avsnittet Användning, Starta mätning av förfluten tid för en tillagningsprocess.

## Ändra visning av effektlägen och tidsfunktioner

- Tryck på önskad Kochgeschirranzeige för att växla mellan visning av tidsfunktion och visning av effektläge för ett kokkärl.

## Expertläge

### Aktivera expertläget

Specialfunktionen Expertläge kan inte användas tillsammans med aktiverade M Sense kokkärl.

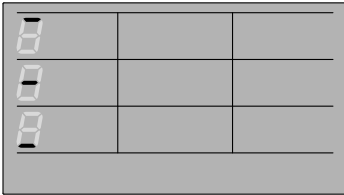

Kokzoner för expertläget på en häll med > 60 cm, de horisontella linjerna motsvarar kokzonerna

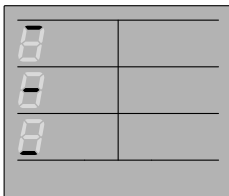



Kokzoner för expertläget på en häll med ≤ 60 cm, de horisontella linjerna motsvarar kokzonerna

I expertläget kan du placera ett kokkärl per kolumn på hällen. Det innebär att du på en häll:

- > 60 cm kan placera totalt tre kokkärl
- ≤ 60 cm kan placera totalt två kokkärl

För P21 Powermanagement måste fabriksinställningen (COO) eller ≥ CO4 (3680 W) vara inställd i Inställningar. Inget kokkärl står på hällen.

- Tryck på  *Menü*.
- Tryck på  *Profimodus*.
- Ställ ett induktionskompatibelt kokkärl på hällen.

 *Timer* lyser.

 *Warmhalten* lyser.

Slider tänds.



Kochgeschirranzeige visar:

- en horisontell linje som anger det område där kokkärlet är placerat
- effektläget i det område där kokkärlet är placerat

## Ändra effektlägena för kokytorna i expertläget

- Flyttriktningen för kokkärlen är från fabriksinställd framåt och bak. Det innebär att det högsta effektläget är framtill och det lägsta effektläget baktill.
- Med P23 kan den flyttriktningen Expertläge ändras permanent så att den anpassas till dina egna matlagningsvanor.
- Specialfunktionen Varmhållning och alla effektlägen kan ställas in för områdena. Specialfunktionen Booster kan inte ställas in.
- Motsvarande flyttriktningen får effektlägena för de efter varandra följande områdena inte överskridas eller underskridas.
- Placera kokkärlet i det område vars effektnivå du vill ändra.

# Användning

Häll-område	Häll-område symbol	Effekt-läge från fabrik	Högsta möjliga effekt-nivå <sup>1</sup>	Mins-ta möjli-ga effekt-nivå <sup>1</sup>
Fram		9	9	> Häll-område mitte n
Mitten		5	< Häll-område fram	< Häll-område fram
Bak		2	> Häll-område mitte n	Spe-cial-funk-tion Varm-håll-ning

<sup>1</sup> Med en flyttikning framifrån och bak (fabriksinställning). Om flyttikningen är den omvända måste kolumnernas innehåll bytas ut.

- Använd knappen Reglage för att ställa in effektläget enligt alternativen i tabellen.

## Avaktivera expertläget

- Tryck på  Profimodus.



## Driftspärr

### Aktivera driftspärr

Driftspärren har ingen effekt på M Sense kokkär.

Alla knappar låses. En inställd timer fortsätter att räknas ner.

- Hällen är påslagen.
- Alla kokzoner är avstängda.

- Tryck på  Menü.
- Tryck på  Inbetriebnahmesperre i sex sekunder.

Sekunderna räknas ner i Kochfeldanzeige. När tiden är förbi visar Kochfeldanzeige *LDC* växelvís med *0n*. Driftspärren är aktiverad.

Om en knapp trycks in som inte får aktiveras när driftspärren är aktiverad så visar Kochfeldanzeige följande under några sekunder: *LDC* växelvís med *0n*. En signal ljuder.

Inställningarna kan anpassas så att driftspärren aktiveras automatiskt fem minuter efter att hällen stängts av.

### Avaktivera driftspärr

- Tryck på  Inbetriebnahmesperre i sex sekunder.

Sekunderna räknas ner i Kochfeldanzeige. När tiden är förbi visar Kochfeldanzeige *LDC* växelvís med *OFF*. Driftspärren är avaktiverad.

## Knappspärr



### Aktivera knappspärren

Denna funktion fungerar inte med M Sense-köksredskap.

När knappspärren är aktiverad kan endast följande åtgärder utföras:

- Uppvärmningen för kokkär och hällen kan bara stängas av.
- En inställd timer kan ändras.

Minst ett värmeelement för en kokkär är påslaget.

- Tryck på  *Meny*.
- Tryck på  *Knappspärr* i sex sekunder.

Sekunderna räknas ner i Hällindikering. När tiden är förbi visar Hällindikering *LDC* växelvis med *On*. Knappspärren är aktiverad.

Om en knapp trycks in som inte får aktiveras när knappspärren är aktiverad så visar Hällindikering följande under några sekunder: *LDC* växelvis med *On*. En signal ljuder.

## Avaktivera knappspärren

- Tryck på  *Tastensperre* i sex sekunder.

Sekunderna räknas ner i Kochfeldanzei-ge. När tiden är förbi visar Kochfeldanzei-ge *LDC* växelvis med *OFF*. Knappspärren är avaktiverad.

## Recall

### Aktivera Recall

Denna funktion fungerar inte med M Sense-köksredskap.

Hällen måste åter startas 10 sekunder efter det att den stängdes av.

- Starta hällen igen.
- Tryck direkt efter påslagningen på den blinkande  *OK*.

Alla inställningar återställs.

### Förkasta Recall

- Starta hällen igen.
- Tryck omedelbart efter påslagningen på en av de **icke** blinkande Kochgeschirranzeigen.

Den nya inställningen tillämpas, alla andra inställningar förkastas.

## Torkskydd

### Aktivera torkskydd

Denna funktion fungerar inte med M Sense-köksredskap.

- Tryck på  *Meny*.
- Tryck på  *Torkskydd*.

Den tid som torkskyddet är aktivt räknas ner på Hällindikering.

### Avaktivera torkskyddet

- Tryck på  *Wischschutz* tills Kochfeldanzeige slocknar.

## Använda M Sense kokkärl

Användningen av M Sense kokkärlet beskrivs i den tillhörande bruks- och monteringsanvisningen.

Med M Sense kokkärlet kan du använda alla specialfunktioner på din häll, om inte annat anges i hällens bruks- och installationsanvisning.

Inställningarna på hällen har företräde framför inställningarna på kokkärlet och kan avaktivera åtgärder på kokkärlet.

### M Sense kokkärl: Aktivera hällens specialfunktioner

- Aktivera ett program på kokkärlet.
- Aktivera specialfunktionerna på hällen.

På motsvarande Kochgeschirranzeige på hällen visas den indikering som motsvarar specialfunktionerna. M Sense kokkärl *H* visas omväxlande med assistansindikeringen.

# Användning

## M Sense kokärl: Avaktivera hällens specialfunktioner

- Avaktivera specialfunktionen på häll-en.

Den hjälp som tillhandahålls av M Sense kokkärl avslutas. Hällen betar sig enligt de senaste inställningarna.

## Avsluta assistans från M Sense kokkärl

Vi rekommenderar att du alltid använder M Sense kokkärl i assistansläget.

- Stäng av M Sense kokkärlet.

## Hälldata

### Visa modellbeteckning/serienummer

Inget kokkärl står på hällen.

- Stäng av hällen.
- Tryck på  *Ein/Aus* i cirka sex sekunder. Sekunderna räknas ner på Kochfeldanzeige.

Kochfeldanzeige visar *P*.

På Kochgeschirranzeigen visas följande:

- *9* och en siffra anger den valda snabbparametern
- beroende på modell:

*1* och en siffra anger den valda koden för den valda snabbparametern

Övriga knappar tänds.

Indikeringen  *NFC-Symbol* lyser med starkt sken.

- Tryck på *+* *Plus* eller Slider uppe till höger bredvid Kochfeldanzeige tills tillhörande Kochgeschirranzeige visar följande: *903*

- Tryck på  *OK*.

I Kochfeldanzeige syns siffror efter varandra, åtskilda med ett streck.

Exempel: *12 34* (modellbeteckning KM 1234) – *1 23 45 67 89* (serienummer)

### Visa programversion

Inget kokkärl står på hällen.

- Stäng av hällen.
- Tryck på  *Ein/Aus* i cirka sex sekunder. Sekunderna räknas ner på Kochfeldanzeige.

Kochfeldanzeige visar *P*.

På Kochgeschirranzeigen visas följande:

- *9* och en siffra anger den valda snabbparametern
- beroende på modell:

*1* och en siffra anger den valda koden för den valda snabbparametern

Övriga knappar tänds.

Indikeringen  *NFC-Symbol* lyser med starkt sken.

- Tryck på *+* *Plus* eller Slider uppe till höger bredvid Kochfeldanzeige tills tillhörande Kochgeschirranzeige visar följande: *902*

- Tryck på  *OK*.

I Kochfeldanzeige syns tre siffror:

Exempel: *1.23* = programversion 1.23.

### Aktivera/avaktivera demoläget

Inget kokkärl står på hällen.

- Stäng av hällen.

- Tryck på  $\textcircled{1}$  *Ein/Aus* i cirka sex sekunder. Sekunderna räknas ner på Kochfeldanzeige.

Kochfeldanzeige visar *P*.

På Kochgeschirranzeigen visas följande:

- $\textcircled{9}$  och en siffra anger den valda snabbparametern
- beroende på modell:
  - $\textcircled{L}$  och en siffra anger den valda koden för den valda snabbparametern

Övriga knappar tänds.

Indikeringen  $\textcircled{NFC}$  *NFC-Symbol* lyser med starkt sken.

- Tryck på  $+$  *Plus* eller Slider uppe till höger bredvid Kochfeldanzeige tills tillhörande Kochgeschirranzeige visar följande:  $\textcircled{9}10$

- Tryck på  $\textcircled{OK}$ .

- Tryck på  $+$  *Plus* eller Slider nere till höger bredvid Kochfeldanzeige tills tillhörande Kochgeschirranzeige visar följande:  $\textcircled{L}01$

- Tryck nere till höger bredvid Kochfeldanzeige  $\textcircled{OK}$ .

I Kochfeldanzeige blinkar följande i några sekunder:

- $dE$  omväxlande med  $\textcircled{On}$  (demoläget aktiverat)  
eller
- $dE$  omväxlande med  $\textcircled{OFF}$  (demoläget avaktiverat)

## **Aktivera/avaktivera demoläget**

- Aktivera/avaktivera demoläget via inställningarna (*P52*).

## Inställningsintervall för hällens effektlägen

Vid leverans är hällen programmerad med 9 effektlägen, utan mellanlägen. Om du vill ha en inställning för hela effektlägen kan du avaktivera mellannivåer via inställningarna.

	Rekommenderat kokkärl <sup>1</sup>	Inställningsområde <sup>2</sup>	
		fabriksinställning 9 effektlägen med mellanlägen	heltal 9 effektlägen utan mellanlägen
Smälta smör	Kokkärl	1.0–1.5	1–2
Lösa upp gelatin			
Hålla mat varm		1.0–2.0	
Smälta choklad			
Värma upp mindre mängder vätska		2.0–3.5	2–4
Lägga riset i blöt			
Tina frysta grönsaker i ett block			
Koka gröt på mjölk		3.5–5.5	4–6
Värma mat i flytande eller halvfast form			
Ångkoka frukt			
Koka potatis	Stekpanna		
Smälta bort fett			
Tillaga omeletter, stekta ägg utan skorpa etc.	Stekpanna med sandwichbotten och nonstick-beläggning	5.0–6.5	5–6
Ångkoka fisk	Kokkärl	4.5–6.5	5–7
Ångkoka grönsaker			
Koka pasta och baljväxter			
Värma upp krämer och såser, till exempel vin- eller hollandaisesås			
Tina och värma upp djupfrysta varor	se tillverkarens anvisningar		
skonsam stekning (till exempel hel fisk)	Stekpanna med sandwichbotten och nonstick-beläggning	6.0–6.5	6
skonsam stekning (till exempel köttbullar, kycklingbröst)	Stekpanna		
Stekning (till exempel fiskfilé, schnitzel, stekt ägg)			
Tillagning av pannkakor	Stekpanna med sandwichbotten och nonstick-beläggning	6.0–7.0	6–7
stark/varm stekning (till exempel stek, små mängder kött, stekt potatis, potatispannakakor)	Stekpanna	7.0–8.5	7–8
Fritera till exempel pommes frites	Kokkärl med hög kant	8.5–9.0	9
Steka större mängder kött	Kokkärl eller ugnspanna med hög kant		

# Inställningsintervall för hällens effektlägen

	Rekommenderat kokkärl <sup>1</sup>	Inställningsområde <sup>2</sup>	
		fabriksinställning 9 effektlägen med mellanlägen	heltal 9 effektlägen utan mellanlägen
Koka vatten	Kokkärl	Booster	Booster

<sup>1</sup> Använd om möjligt lock vid tillagning. På detta sätt förhindras onödig värmeförlust.

<sup>2</sup> Tabellernas uppgifter ska ses som riktvärden. Induktionsspolens effekt varierar efter storlek och material på kokkärlens botten. Det kan därför hända att effektlägena för ditt kokkärl avviker något. Prova dig fram för att uppnå den optimala temperaturinställningen för ditt kokkärl. Om du använder ett nytt kokkärl och inte vet vilka egenskaper det har, så ställer du in det näst lägsta effektläget som anges.

## Anvisningar för testinstitut

### Testrätter enligt EN 60350-2

Testrätt	Ø Botten kokkärl (mm)	Lock	Inställningsområde	
			Förvärmning	Tillredning
Värma olja	150	nej	–	1.0–1.5
Pannkaka	180 (sandwichbotten)	nej	9.0	6.0–7.0
Friterade djupfrysta pommes frites	180 mm (oljekanna)	nej	9.0	9.0
Varmhållning av linsgryta	150 (sandwichbotten)	ja (när du håller i den)	7.0	Varmhållning

## Bra att veta

---

### Induktionshällarna funktion

Under glaskeramikskivan finns induktionsspolar. Spolarna alstrar ett magnetfält som leder till att kastrullens botten värms. Glaskeramikskivan värms bara upp indirekt av värmen som avges från kastrullen.

Kokkärlets position, storlek och form identifieras automatiskt av induktionen.

Induktionen fungerar enbart med kokkärl med magnetisk botten.

### Ljud

Följande ljud kan uppstå från kokkärlet beroende på vilket material det är gjort av och hur dess botten är utformad:

Brummande ljud vid högt effektläge. Ljudet blir svagare och försvinner om effektläget sänks.

Ett prasslande ljud kan komma från kokkärl som har en botten av olika material (till exempel sandwichbotten).

Ett klickande ljud kan höras vid elektroniska kopplingsprocesser, särskilt när låga effektlägen används.

Ett surrande ljud hörs när kylfläkten startar. För att skydda elektroniken startar fläkten vid intensivt bruk av hällen. Kylfläkten kan fortsätta att gå även efter det att induktionshällen har stängts av.

### Kokkärl

#### Lämpliga kokkärl

- rostfritt stål med magnetisk botten
- emaljerat stål
- gjutjärn

Beroende på kokkärlets typ av botten så kan tillagningsresultatet variera (till exempel när du steker pannkakor). Kokkärlets botten ska fördela värmen jämnt.

Lämpliga är kokkärl med en botten av flera lager (sandwich- eller kapselbotten).

Kokkärlets botten och position på hällen påverkar induktionsspolarnas effekt. Detta kan även påverka tillagningen.

#### Kokkärlsstorlek

För **runda** kokkärl rekommenderas en bottendiameter på 145 mm till maximalt 350 mm. Kokkärl med en bottendiameter på 100 mm till 145 mm identifieras inte på alla positioner.

**Ovala/fyrkantiga** kokkärl får maximalt ha en bottendiameter på 380 mm x 300 mm.

#### Lämpliga kokkärl

- rostfritt stål utan magnetisk botten
- aluminium eller koppar
- glas, keramik eller stengods

#### Kontrollera kokkärl

Om du inte är säker på om en kastrull eller stekpanna är lämplig att använda på en induktionshäll, kan du kontrollera detta genom att hålla en magnet mot kokkärlets botten. Om magneten fastnar kan du i regel använda kokkärlet.

#### Tips för kokkärl

- Använd endast kastruller och stekpannor med slät botten. Kastruller och pannor med ojämn botten repar glaskeramikskivan.
- Lyft kokkärlet när du vill flytta det. På så vis undviker du repor. Repor som uppstår när kokkärl dras fram- och tillbaka påverkar inte hällens funktion. Sådana repor uppstår vid normal användning och är inget skäl till reklamation.

- När du köper kastruller och stekpannor ska du tänka på att det ofta är den maximala eller övre diametern som anges. Viktig är dock bottendiametern, som i regel är mindre.

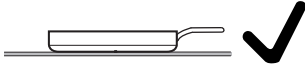

- Använd om möjligt stekpannor med rak kant. För stekpannor med sned kant verkar induktionen också i kantområdena på pannan. Därmed kan kanten färgas eller ytskiktet flagna.

# Anpassa inställningar

---

## Gå till menyn Inställningar

Inget kokkärl står på hällen.

- Stäng av hällen.
- Tryck på  *Ein/Aus* i cirka sex sekunder. Sekunderna räknas ner på Kochfeldanzeige.

Kochfeldanzeige visar *P*.

På Kochgeschirranzeigen visas följande:

- *9* och en siffra anger den valda snabbparametern
- beroende på modell:
  - £* och en siffra anger den valda koden för den valda snabbparametern

Övriga knappar tänds.

Indikeringen  *NFC-Symbol* lyser med starkt sken.

- Tryck på **II** ▶ *Stop&Go*.

Kochfeldanzeige visar *P£*.

På Kochgeschirranzeigen visas följande:

- *P* och en siffra anger den valda parametern.

## Ställa in parametrar

Inställningarna öppnades.

- Tryck på *+ Plus* eller Slider uppe till höger på Kochfeldanzeige upprepade gånger tills önskat parameternummer visas på Kochgeschirranzeige.
- Tryck på  *OK*.

Slider,  *OK* och *+ Plus* längst ner till höger bredvid Kochfeldanzeige tänds.

I Kochgeschirranzeige längst ner till höger bredvid Kochfeldanzeige visas det aktuella kodnumret.

## Ställa in kod

En parameter måste ställas in.

- Tryck på *+ Plus* nere till höger bredvid Kochfeldanzeige upprepade gånger tills önskat kodnummer visas på motsvarande Kochgeschirranzeige.
- Tryck på  *OK*.

Inställningen sparades. Du kan nu avsluta inställningarna eller justera ytterligare inställningar.

## Avsluta menyn Inställningar

Ändringar som inte sparas övertas inte.

- Tryck på  *Ein/Aus*.

# Anpassa inställningar

Parameter <sup>1</sup>		Kod	Inställningar <sup>2</sup>
P01	Inloggning wifi	C00	<b>inte aktiv/avaktiverad</b>
		C01	aktiv utan konfigurering
		C02	aktiv och konfigurerad (kan inte väljas, visar om anslutningen lyckades)
		C03	Starta anslutning via Bluetooth
		C04	Wifi återställs till default (C01)
		C05	Starta om radiomodulen
P03	Inställningsområde för hällens effektlägen	C00	<b>9 effektlägen med mellannivåer + Booster</b>
		C01	9 effektlägen utan mellannivåer + Booster
P04	Bekräftelsesignal vid knapptryckning	C00	Av <sup>3</sup>
		C01	tyst
		C02	medel
		C03	<b>hög</b>
P05	Ljudsignal för tidsfunktionerna	C00	Av
		C01	tyst
		C02	medel
		C03	<b>hög</b>
		C04	extra högt
P06	Ljudsignaler för meddelanden och fel	C00	av (endast möjligt för meddelanden)
		C01	tyst (lägsta volym för fel)
		C02	medel
		C03	<b>hög</b>
P07	Maximal drifttid	C00	<b>Säkerhetsnivå 0</b>
		C01	Säkerhetsnivå 1
		C02	Säkerhetsnivå 2
P08	Driftspärr	C00	<b>Endast manuell aktivering av driftspärr</b>
		C01	Automatisk aktivering av driftspärr

# Anpassa inställningar

Parameter <sup>1</sup>		Kod	Inställningar <sup>2</sup>
P09	Knapparnas reaktionshastighet	C00	snabb
		C01	<b>normal</b>
		C02	långsam
P10	Knappens reaktionshastighet Reglage	C00	snabb
		C01	<b>normal</b>
		C02	långsam
P12	Temperatur varmhållningsläge	C00	<b>65–75 °C</b>
		C01	50–55 °C
		C02	80–90 °C
P14	Styrning av kåpan via hällen – Con@ctivity 3.0	C00	<b>Aktiverad</b>
		C01	Avaktiverad
P15	Kontrast för knappbelysningen	C00	10 %
		C01	<b>20 %</b>
		C02	40 %
P16	Återställa inställningar	C00	<b>Återställ ingenting</b>
		C01	Återställa alla inställningar
		C02	Återställa wifi
		C03	Återställ ljuslinjen
		C04	återställa anslutningen för M Sense-kokkäril
P17	Fabriksinställning	C00	<b>Inte återställa fabriksinställningar</b>
		C01	Återställa fabriksinställningar

## Anpassa inställningar

Parameter <sup>1</sup>		Kod	Inställningar <sup>2</sup>
P21	Powermanagement <sup>4</sup>	C00	<b>Av</b>
		C01	1000 W
		C02	2000 W
		C03	3000 W
		C04	3680 W
		C05	4000 W
		C06	4500 W
		C07	5000 W
		C08	6000 W
		C09	7000 W
		C10	7400 W
		C11	8000 W
		C12	9000 W
		C13	10000 W
P23	Flyttriktning expertläge	C00	<b>Framifrån (till exempel 9) och bak (till exempel 1)</b>
		C01	Bakifrån (till exempel 9) och fram (till exempel 1)
P24	Visa dålig position för kokkärl	C00	<b>Igenkänning avaktiverad</b>
		C01	Igenkänning aktiverad
P40	M Sense-kokkärl: höjd	C00	0–300 m
		C01	301–600 m
		C02	601–900 m
		C03	901–1200 m
		C04	1201–1500 m
		C05	1501–1800 m
		C06	>1800 m
C07	<b>0–1800 m</b>		

# Anpassa inställningar

Parameter <sup>1</sup>		Kod	Inställningar <sup>2</sup>
P41	M Sense-kastrull: måltemperatur Stekning	C00	140 °C
		C01	145 °C
		C02	150 °C
		C03	155 °C
		C04	<b>160 °C</b>
		C05	165 °C
		C06	170 °C
		C07	175 °C
		C08	180 °C
P42	M Sense-stekpanna: måltemperatur Stekning I	C00	130 °C
		C01	135 °C
		C02	140 °C
		C03	145 °C
		C04	<b>150 °C</b>
		C05	155 °C
		C06	160 °C
		C07	165 °C
		C08	170 °C
P43	M Sense-stekpanna: måltemperatur Stekning II	C00	170 °C
		C01	175 °C
		C02	180 °C
		C03	185 °C
		C04	<b>190 °C</b>
		C05	195 °C
		C06	200 °C
		C07	205 °C
		C08	210 °C

## Anpassa inställningar

Parameter <sup>1</sup>		Kod	Inställningar <sup>2</sup>
P44	M Sense-stekpanna: måltemperatur Stekning III	C00	190 °C
		C01	195 °C
		C02	200 °C
		C03	205 °C
		C04	<b>210 °C</b>
		C05	215 °C
		C06	220 °C
		C07	225 °C
		C08	230 °C
P47	Ljuslinje	C00	Avaktivera animering
		C01	<b>Standard</b>
		C02	ljusare
		C03	mörkare
P52	Demoläge	C00	<b>Demoläge av</b>
		C01	Demoläge på <sup>5</sup>
		C02	Demoläge på <sup>5</sup>

<sup>1</sup> Ej listade parametrar är inte programmerade.

<sup>2</sup> Fabriksinställningen är markerad med fet stil.

<sup>3</sup> Knappljudet  $\text{Ein/Aus}$  stängs inte av.

<sup>4</sup> Hällens totala effekt kan reduceras för att uppfylla kraven från din lokala nätverksoperatör. Koder med värden över hällens anslutningseffekt visas inte.

<sup>5</sup> När hällen kopplas in visas Kochfeldanzeige  $dE$  växelvis med  $On$  i några sekunder.

# Anpassa inställningar

## Visa modellbeteckning/serienummer

Inget kokkärl står på hällen.

- Stäng av hällen.
- Tryck på  *Ein/Aus* i cirka sex sekunder. Sekunderna räknas ner på Kochfeldanzeige.

Kochfeldanzeige visar *P*.

På Kochgeschirranzeigen visas följande:

- 9 och en siffra anger den valda snabbparametern
- beroende på modell:

$\llcorner$  och en siffra anger den valda koden för den valda snabbparametern

Övriga knappar tänds.

Indikeringen  *NFC-Symbol* lyser med starkt sken.

- Tryck på *+* *Plus* eller Slider uppe till höger bredvid Kochfeldanzeige tills tillhörande Kochgeschirranzeige visar följande: *902*

- Tryck på  *OK*.

I Kochfeldanzeige syns siffror efter varandra, åtskilda med ett streck.

Exempel: *12 34* (modellbeteckning KM 1234) – *1 23 45 67 89* (serienummer)

## Visa programversion

Inget kokkärl står på hällen.

- Stäng av hällen.
- Tryck på  *Ein/Aus* i cirka sex sekunder. Sekunderna räknas ner på Kochfeldanzeige.

Kochfeldanzeige visar *P*.

På Kochgeschirranzeigen visas följande:

- 9 och en siffra anger den valda snabbparametern
- beroende på modell:

$\llcorner$  och en siffra anger den valda koden för den valda snabbparametern

Övriga knappar tänds.

Indikeringen  *NFC-Symbol* lyser med starkt sken.

- Tryck på *+* *Plus* eller Slider uppe till höger bredvid Kochfeldanzeige tills tillhörande Kochgeschirranzeige visar följande: *902*

- Tryck på  *OK*.

I Kochfeldanzeige syns tre siffror:

Exempel: *1.23* = programversion 1.23.

## Programvaruuppdatering

### Utföra en programuppdatering

Information om en uppdaterings innehåll och omfång finns i Miele-appen.

1. Hällen är inte ansluten till ditt lokala nätverk.
2. Kochfeldanzeige visar *UP*.

- Tryck på *+* *Plus*.

På Kochfeldanzeige visas *UP* och kort därefter visas *L...L...L...L...*

När hällen stängs av är uppdateringen klar. Du kan använda din häll normalt igen.

### Skjuta upp programuppdatering

Information om en uppdaterings innehåll och omfång finns i Miele-appen.

Miele rekommenderar att du installerar uppdateringarna så snart som möjligt.

1. Hällen är inte ansluten till ditt lokala nätverk.
2. Kochfeldanzeige visar *UP*.

■ Tryck på — *Minus*.

Du kan använda hällen som vanligt.

Om du startar om hällen och inga res-  
tvärmeindikeringar tänds kommer du att  
erbjudas att utföra uppdateringen igen.

### **Avaktivera programuppdatering**

Miele rekommenderar att du installerar  
uppdateringarna.

- Om du vill avaktivera uppdateringar  
permanent går du till Miele-appen  
eller kontaktar Miele Service.

## Säkerhetsanvisningar för rengöring och skötsel

 Risk för brännskada på grund av varma ytor.

Efter avslutad matlagning kan alla ytor på hällen vara varma.

Stäng av hällen.

Låt hällen svalna innan du rengör den.

Ytorna kan missfärgas eller skadas om olämpliga rengöringsmedel används eller om rester av sådana värms upp på hällen.

Låt ytorna svalna innan du rengör hällen.

Ta bort rester från sådana rengöringsmedel på en gång.

Använd inga skurmedel eller rengöringsmedel som ger repor.

Alla smutsrester går inte bort med handdiskmedel. Det uppstår en osynlig hinna som kan leda till missfärgning av glaskeramiken. Sådana missfärgningar går sedan inte att få bort.

Använd ett rengöringsmedel för glaskeramik för den regelbundna rengöringen.

▶ Använd inte ångrengörare för att göra rent hällen.

▶ Använd inga spetsiga föremål för rengöringen.

## Rengöra glaskeramikytorna

### Ta bort lätt smuts

- Rengör hela glaskeramikytan med en fuktig, mjuk trasa och utspätt handdiskmedel. Följ råden från tillverkaren av rengöringsmedlet.

### Ta bort grov smuts

- Ta bort grov smuts med en fuktig trasa och hårt fastsittande smuts med en rengöringskrapa.
- Rengör glaskeramikens yta med Miele's rengöringsmedel för glaskeramik och rostfritt stål eller ett vanligt glaskeramikrengöringsmedel. Följ råden från tillverkaren av rengöringsmedlet.

### Slutföra rengöringen

- Torka bort alla rester av rengöringsmedel med en fuktig trasa.
- Torka glaskeramikytan efter varje fuktig rengöring.

## Olämpliga rengöringsmedel

För att undvika skador på ytorna bör följande inte användas för rengöring:

- rengöringsmedel som innehåller soda, ammoniak, syra eller klorid
- fläck- och rostborttagningsmedel
- skurmedel i pulver eller flytande form
- rengöringsmedel som innehåller lösningsmedel
- diskmaskinsrengöringsmedel
- ugnsspray
- hårda borstar som repar
- rengöringssvampar för glaskeramiska ytor
- svampar

Du kan själv åtgärda de flesta fel. I många fall kan du då spara tid och kostnader eftersom du inte behöver kontakta Miele service.

På [www.miele.se/c/hjalp-och-produktinformation-2303.htm](http://www.miele.se/c/hjalp-och-produktinformation-2303.htm) finns ytterligare information om hur du själv kan åtgärda fel.



## Meddelanden i indikeringarna/displayen

Problem	Orsak och åtgärd
<b>COL blinkar växelvis med inställd/reducerad effekt i Kochgeschirranzeige</b>	Kokkärlets position är ofördelaktigt. Kokkärlet kunde inte tydligt tilldelas en manöverpanel. Avståndet mellan kokkärnen är inte tillräckligt stort. Avståndet mellan kokkärnen är inte tillräckligt stort. och effektlägena är mycket olika. ■ Placera om kokkärnen. Sätt inte kokkärnen samtidigt på hällen, utan ställ dit dem separat.
<b>Efter att ha startat hällen eller efter att ha tryckt på en knapp visar Kochfeldanzeige LOC i några sekunder, växelvis med 0n.</b>	Driftspärren är aktiverad. ■ Avaktivera driftspärren. Knappspärren är aktiverad. ■ Avaktivera knappspärren.
<b>När hällen har slagits på visas Kochfeldanzeige kort dE växelvis med 0n. Kokkärlet blir inte varmt.</b>	Hällen är i demoläget. ■ Avaktivera demoläget.
<b>I Kochfeldanzeige blinkar C och hällen stängs automatiskt av.</b>	En eller flera knappar är övertäckta, exempelvis genom fingerkontakt, mat som kokar över eller andra föremål. ■ Ta bort smuts eller föremål som ligger i vägen.
<b>På Kochfeldanzeige visas UP</b>	En programuppdatering är tillgänglig för din häll. Tryck på — Minus för att flytta uppdateringen. Genomför uppdateringen vid nästa möjliga tidpunkt eller stäng av uppdateringarna permanent.
<b>På Kochfeldanzeige blinkar Err växelvis med 044.</b>	Överhettningsskyddet har utlösts. ■ Låt hällen svalna. ■ Åtgärda orsakerna till överhettningen. ■ Kontrollera att hällen fungerar. ■ Om felmeddelandet visas på nytt, kontakta Miele service.

## Åtgärda problem

Problem	Orsak och åtgärd
<b>På Kochfeldanzeige blinkar Err växelvis med 710, 711, 712 eller 713.</b>	Hällen är felaktigt ansluten. <ul style="list-style-type: none"><li>■ Bryt strömmen till hällen.</li><li>■ Kontakta Miele service. Hällen måste vara ansluten enligt anslutningsschemat.</li></ul>
<b>I Kochfeldanzeige Err växelvis med 726, 727, 728 eller 729.</b>	Fläkten är blockerad eller defekt. <ul style="list-style-type: none"><li>■ Kontrollera om fläkten är blockerad av något föremål.</li><li>■ Ta bort det som är i vägen.</li><li>■ Om felmeddelandet visas på nytt Kochfeldanzeige, kontakta Miele service.</li></ul>
<b>På Kochfeldanzeige visas ett meddelande som inte finns med i denna tabell.</b>	Ett fel i elektroniken har uppstått. <ul style="list-style-type: none"><li>■ Bryt strömmen till hällen under cirka 1 minut.</li><li>■ Om problemet kvarstår när du kopplar på strömmen igen så kontakta Miele service.</li></ul>

## Oväntat beteende

Problem	Orsak och åtgärd
<b>Du ställer ett kokkärl på hällen med tillhörande skjutreglage visas inte.</b>	Kokkärlet identifieras inte på denna position eftersom det är för litet. <ul style="list-style-type: none"><li>■ Placera om kokkärlet. Om det fortfarande inte identifieras så ska du ta ett annat kokkärl.</li></ul>
	Kokkärlet är olämpligt för användning på hällen. <ul style="list-style-type: none"><li>■ Använd ett lämpligt kokkärl.</li></ul>
<b>Du placerar om kokkärlet och det inställda effektläget börjar blinka.</b>	Kokkärlet identifieras inte. <ul style="list-style-type: none"><li>■ Tryck på det blinkande effektläget.</li><li>■ Om effektläget fortsätter att blinka så ska du placera om kokkärlet.</li></ul>
<b>Du placerar om kokkärlet, det inställda effektläget släcks och 0 tänds.</b>	Kokkärlet identifieras inte. <ul style="list-style-type: none"><li>■ Ställ in effektläget på nytt.</li></ul>
<b>Effektläge 9 reduceras automatiskt när du även ställer in effektläge 9 på den sammankopplade kokzonen.</b>	Vid samtidigt drift på effektläge 9 överskrids den möjliga totala effekten. <ul style="list-style-type: none"><li>■ Använd en annan kokzon.</li></ul>

# Åtgärda problem

Problem	Orsak och åtgärd
<b>Ett område eller hela hällen stängs då automatiskt av.</b>	Drifftiden var för lång. ■ Slå på hällen eller området igen.
	Överhettningsskyddet har utlöst. ■ Låt hällen svalna. ■ Åtgärda orsakerna till överhettningen. ■ Kontrollera att hällen fungerar. ■ Kontakta Miele service om problemet fortfarande kvarstår.
<b>Kokzonen arbetar inte som vanligt med det inställda effektläget.</b>	Överhettningsskyddet har utlöst. ■ Låt hällen svalna. ■ Åtgärda orsakerna till överhettningen. ■ Kontrollera att hällen fungerar. ■ Kontakta Miele service om problemet fortfarande kvarstår.
<b>Boosterläget avbryts automatiskt i förtid.</b>	Överhettningsskyddet har utlöst. ■ Låt hällen svalna. ■ Åtgärda orsakerna till överhettningen. ■ Kontrollera att hällen fungerar. ■ Kontakta Miele service om problemet fortfarande kvarstår.

## Otillfredsställande resultat

Problem	Orsak och åtgärd
<b>När uppkokningsautomatiken är aktiverad kokar inte innehållet i kokkärlet upp.</b>	Stora mängder livsmedel värms. ■ Koka upp med högsta effektläge och byt tillbaka för hand.
	Kokkärlet leder värmen dåligt. ■ Använd ett annat kokkärl som leder värme bättre.
<b>Vid liknande kok- och stekprocesser finns det mindre skillnader mellan tillagningstider och bryning.</b>	Detta är inget fel. Kokkärlets botten och position på hällen påverkar induktionsspolarnas effekt. Detta påverkar tillagningen.

## Åtgärda problem

Problem	Orsak och åtgärd
<b>Positionerna för kokkärlen känns inte igen och/eller ojämn värmefördelning i kokkärlen</b>	<p>Kokkärlets position är inte optimerad.</p> <ul style="list-style-type: none"><li>■ Placera ut kokkärnen enligt anvisningarna.</li><li>■ Om du fortfarande inte får tillfredsställande matlagningsresultat kan du ställa in displayen för dåliga kokkärlslägen (P24) i inställningarna.</li></ul> <p>Avkänningen av ogynnsamma positioner för kokkärl är mer finjusterad. Hällen rapporterar nu även ogynnsamma kokkärlspositioner och inte längre bara omöjliga kokkärlspositioner.</p>

## Allmänna problem och tekniska fel

Problem	Orsak och åtgärd
<b>Hällen kan inte kopplas in.</b>	<p>Hällen har ingen ström.</p> <ul style="list-style-type: none"><li>■ Kontrollera om säkringen har löst ut. Rådfråga en elektriker eller Miele service (minsta säkring se typskylten).</li></ul>
	<p>Ett tekniskt fel har uppstått.</p> <ul style="list-style-type: none"><li>■ Bryt strömmen till hällen under cirka 1 minut genom att göra något av följande:<ul style="list-style-type: none"><li>– Slå ifrån den aktuella säkringen eller skruva ur smältsäkringen helt eller</li><li>– stäng av jordfelsbrytaren.</li></ul></li><li>■ Om hällen fortfarande inte kan användas efter att huvudströmbrytaren kopplats in igen eller säkringen respektive jordfelsbrytaren skruvats i, bör du kontakta en elinstallatör eller Miele service.</li></ul>
<b>Det uppstår lukt och ånga från den nya hällen när den används.</b>	<p>Alla delar av metall är skyddade med ett vårdande medel. När hällen används för första gången uppstår således lukter och eventuellt ånga. Det uppstår även lukt när materialet i induktionsspolarna värms upp första gången. Lukten minskar gradvis vid varje användning och försvinner slutligen helt. Lukten och eventuell ånga är inte tecken på anslutningsfel eller skador på hällen och utgör ingen hälsofara.</p>
<b>Det hörs ett fläktljud trots att hällen är avstängd.</b>	<p>Fläkten fortsätter att gå tills hällen är sval och stängs sedan av automatiskt.</p>

## Åtgärda problem

Problem	Orsak och åtgärd
<b>Olika problem med inställningar, till exempel problem med nätverk</b>	<p>Ändringar av inställningar kan leda till konflikter med varandra.</p> <p>Fluktuationer i wifi-signalen kan leda till konflikter.</p> <div data-bbox="404 300 1042 475" style="border: 1px solid gray; padding: 5px;"><p>Om du återställer inställningarna till fabriksinställningarna kommer befintliga inställningar att raderas.</p><p>Dokumentera befintliga inställningar för att återställa befintliga inställningar.</p></div> <p>■ Återställ inställningarna till fabriksinställningarna.</p> <p>Du kan återställa alla inställningar eller bara enskilda inställningar, till exempel inställningar för wifi.</p>

## Miele service

---

Under [www.miele.se/service](http://www.miele.se/service) får du mer information om hur du själv kan åtgärda fel och om Miele's reservdelar.

### Få hjälp vid eventuella störningar

Om det uppstår fel som du själv inte kan åtgärda, var god kontakta din Miele återförsäljare eller Miele service.

Miele service kan du boka online under [www.miele.se/service](http://www.miele.se/service).  
Du hittar kontaktuppgifterna på baksidan av den här anvisningen.

Service behöver modellbeteckning och serienummer (SN). Båda uppgifterna finns på typskylten.

### Typskylt

Sätt fast den medföljande typskylten här. Kontrollera att modellbeteckningen stämmer överens med informationen på baksidan av detta dokument.

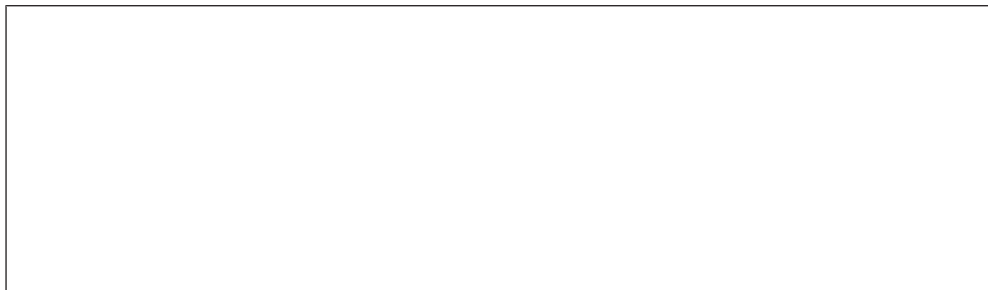

### Garanti

Garantitiden är två år.

Mer information finner du i medföljande garantivillkor.

## Tekniska data

Frekvens ISM-band	2,400 GHz – 2,4835 GHz
Frekvens RFID/NFC	13,56 Mhz
Sändningseffekt wifi	≤ 100 mW
Sändningseffekt RFID/NFC	≤ 100 mW
Överföringseffekt BTLE	≤ 10 mW
Anslutningseffekt i frånkopplat läge	≤ 0,5 W
Anslutningseffekt i nätverksanslutet standbyläge	≤ 2 W
Tid till automatisk koppling i frånläge	10 Min.
Tid till automatisk koppling i nätverksanslutet standbyläge	10 Min.

## Produktdatablad

Produktdatabladerna för de modeller som beskrivs i denna bruksanvisning bifogas nedan.

### Produktinformation elektriska hällar för hushållsbruk

enligt förordning (EU) nr. 66/2014

<b>MIELE</b>	
<b>Modellbeteckning</b>	KM 8765 FL Diamond
Typ av häll	inbyggd
Antal kokzoner och/eller områden.	1
För cirkelformade kokzoner eller områden: diame- ter för användbart ytområde För icke-cirkelformade kokzoner eller områden: längd och bredd för användbart ytområde	1. = 570 x 380 mm
Energiförbrukning per kokzon eller område beräk- nat per kg (EC <sub>elektrisk köksutrustning</sub> )	1. = 184,8 Wh/kg
Hällens energiförbrukning beräknad per kg (EC <sub>elektris- ka hällar</sub> )	184,8 Wh/kg
- Induktion på hela ytan / fritt valbart / Induktion	

### Produktinformation elektriska hällar för hushållsbruk

enligt förordning (EU) nr. 66/2014

# Tekniska data

MIELE	
<b>Modellbeteckning</b>	KM 8885-2 FL Diamond&MSense
Typ av häll	inbyggd
Antal kokzoner och/eller områden.	1
För cirkelformade kokzoner eller områden: diameter för användbart ytområde För icke-cirkelformade kokzoner eller områden: längd och bredd för användbart ytområde	1. = 740 x 380 mm
Energiförbrukning per kokzon eller område beräknat per kg (EC <sub>elektrisk köksutrustning</sub> )	1. = 186,0 Wh/kg
Hällens energiförbrukning beräknad per kg (EC <sub>elektriska hällar</sub> )	186,0 Wh/kg
- Induktion på hela ytan / fritt valbart / Induktion	

## Produktinformation elektriska hällar för hushållsbruk

enligt förordning (EU) nr. 66/2014

MIELE	
<b>Modellbeteckning</b>	KM 8895-2 FL Diamond&MSense
Typ av häll	inbyggd
Antal kokzoner och/eller områden.	1
För cirkelformade kokzoner eller områden: diameter för användbart ytområde För icke-cirkelformade kokzoner eller områden: längd och bredd för användbart ytområde	1. = 870 x 380 mm
Energiförbrukning per kokzon eller område beräknat per kg (EC <sub>elektrisk köksutrustning</sub> )	1. = 187,0 Wh/kg
Hällens energiförbrukning beräknad per kg (EC <sub>elektriska hällar</sub> )	187,0 Wh/kg
- Induktion på hela ytan / fritt valbart / Induktion	

## Konformitetsdeklaration

Härmed deklarerar Miele att denna glaskeramikhäll med induction uppfyller kraven i direktivet 2014/53/EU.

EU-konformitetsdeklarationens fulla text finns tillgänglig på en av följande hemsidor:

- Produkter, Ladda ner, på [www.miele.se](http://www.miele.se)
- Service, hämta information, bruksanvisningar, på <https://miele.se/bruksanvisningar>. Ange produktens namn eller serienummer



Miele AB  
Svetsarvägen 17  
171 41 Solna

Postadress:  
Miele AB  
Box 1397  
171 27 Solna

Tel: 08 562 29 000  
E-post: [contact@miele-support.se](mailto:contact@miele-support.se)  
[www.miele.se](http://www.miele.se)

**Tyskland**  
Miele & Cie. KG  
Carl-Miele-Straße 29  
33332 Gütersloh

KM 8765 FL Diamond, KM 8885-2 FL Diamond&MSense,  
KM 8895-2 FL Diamond&MSense