













Инструкция по эксплуатации и монтажу Холодильник



Обязательно прочитайте инструкцию по эксплуатации и монтажу перед установкой, монтажом и вводом прибора в эксплуатацию. Вы обезопасите себя и предотвратите повреждения Вашего прибора.

Содержание

Указания по безопасности и предупреждения	4	Дополнительно приобретаемые принадлежности	38
Экологичность и защита окружающей среды	14	Включение и выключение прибора	39
Это позволит вам экономить энергию	15	Перед первым использованием... Подключение прибора	39 39
Монтаж	17	Включение прибора	39
Место установки	17	Выключение прибора	39
Требования к вентиляционным отверстиям	18	При длительном отсутствии.....	39
Установка нескольких приборов рядом друг с другом	19	Требования к подключению к сети	40
Установка Side-by-side	19	Подключение к новой сети.....	40
Изменение навески дверцы	19	Выполнить Сканирование и подключение.....	40
Заказ печатной инструкции по монтажу	20	Управление	41
Установка охлаждающего прибора	20	Правильная температура.....	41
Выравнивание прибора	20	Индикатор температуры	41
Встраивание охлаждающего прибора в кухонный гарнитур	21	Установка температуры	41
Размеры прибора	24	Возможные установки	41
Подключение к электросети	30	Применение суперохлаждения и DynaCool.....	42
Описание прибора	32	Хранение продуктов в холодильном отделении	44
Обзор прибора	32	Различные температурные области	44
Панель управления с дисплеем... Режим установок 	34 34	Хранить продукты в упакованном виде или без упаковки?	44
Оформление внутреннего пространства	36	Хранение продуктов в выдвижном ящике DailyFresh	45
Место для противня для выпечки	36		
Перестановка дверной полки/полки для бутылок	36		
Перестановка полки	36		
Смещение составной полки....	37		
Перестановка составной полки.....	37		
Перестановка полки для бутылок	37		
Перемещение фильтра Active AirClean.....	37		
Принадлежности, входящие в комплект	38		

Выполнение других установок...	47	Посторонние звуки и их причины.	67
Пояснения к некоторым установкам.....	47	Сервисная служба	69
Режим «Вечеринка» 	47	Контактная информация для обращений в случае неисправностей.....	69
Режим «Отпуск» 	47	База данных EPREL (Европейский реестр энергетической маркировки).....	69
Включение функции блокировки  / 	47	Гарантия.....	70
Режим «Шаббат» 	48	Документы соответствия.....	70
Изменение времени до включения сигнала об открытой дверце 	49	Дата изготовления.....	70
Подключение к сети.....	49	Информация	71
Настройка уровня громкости звуковых/предупреждающих сигналов  / 	51	Технические характеристики.....	71
Настройка яркости дисплея 	52	Авторские права и лицензии.....	71
Выключение демонстрационного режима 	52	Гарантия качества товара	72
Сброс до заводских настроек 	52	Контактная информация о Miele	74
Информация i	52		
Индикатор замены угольного фильтра 	53		
Режим очистки 	53		
Очистка и уход	54		
Размораживание.....	54		
Указания по моющему средству..	54		
Подготовка прибора к чистке.....	54		
Очистка внутреннего пространства.....	55		
Очистка принадлежностей вручную или в посудомоечной машине.....	55		
Извлечение и разборка принадлежностей для их очистки.....	56		
Чистка фронтальной поверхности и боковых стенок прибора.....	58		
Чистка уплотнителя дверцы.....	59		
Очистка вентиляционных отверстий.....	59		
После очистки.....	59		
Устранение проблем	60		
Внутренняя подсветка.....	66		

Указания по безопасности и предупреждения

Данный охлаждающий прибор соответствует нормам технической безопасности. Тем не менее его ненадлежащая эксплуатация может привести к травмам и материальному ущербу.

Внимательно прочитайте инструкцию по эксплуатации и монтажу, прежде чем вводить охлаждающий прибор в эксплуатацию. В ней содержатся важные указания по встраиванию, технике безопасности, эксплуатации и техническому обслуживанию. Это поможет обезопасить себя и предотвратить повреждения охлаждающего прибора.

В соответствии со стандартом IEC 60335-1 компания Miele настоятельно рекомендует ознакомиться со всей информацией по установке охлаждающего прибора и следовать указаниям по безопасности и предупреждениям.

Компания Miele не несёт ответственности за повреждения, вызванные несоблюдением данных указаний и рекомендаций.

Храните инструкции по эксплуатации и монтажу в надёжном месте. Передавайте инструкции по эксплуатации и монтажу следующему владельцу.

Надлежащее использование

► Охлаждающий прибор предназначен для использования в быту и в условиях, подобных бытовым, например:

- в магазинах, офисах и т. п.;
- в загородных домах;
- в отелях, мотелях, мини-отелях и подобных жилых помещениях (для использования клиентами).

Этот охлаждающий прибор не предназначен для использования вне помещений.

► Используйте прибор для охлаждения и хранения продуктов только в бытовых целях.

Прибор не подходит для замораживания продуктов.

Применение прибора в любых других целях недопустимо.

Указания по безопасности и предупреждения

► Прибор не предназначен для хранения и охлаждения медикаментов, плазмы крови, лабораторных препаратов и других подобных материалов и продуктов, обозначенных в директиве по медицинским продуктам. Ненадлежащее использование прибора может привести к повреждению или порче продуктов. Данным прибором также запрещено пользоваться во взрывоопасных зонах. Компания Miele не несёт ответственности за ущерб, вызванный использованием не по назначению или неправильной эксплуатацией прибора.

► Лица (включая детей), которые по состоянию здоровья или из-за отсутствия опыта и соответствующих знаний не могут уверенно управлять прибором, должны при его эксплуатации находиться под присмотром.

Такие лица могут управлять прибором без надзора лишь в том случае, если они полностью освоили работу с ним и могут это делать с уверенностью и осознанием возможной опасности, связанной с неправильной эксплуатацией прибора.

Если у Вас есть дети

► Детей младше 8 лет не следует допускать близко к охлаждающему прибору, или они должны быть при этом под постоянным присмотром взрослых.

► Дети старше восьми лет могут пользоваться прибором без надзора взрослых, если они настолько освоили управление им, что могут это делать с уверенностью. Дети должны осознавать возможную опасность, связанную с неправильной эксплуатацией прибора.

► Не разрешайте детям проводить чистку и техобслуживание прибора без Вашего присмотра.

► Не оставляйте без надзора детей, если они находятся вблизи прибора. Никогда не позволяйте детям играть с прибором.

► Опасность удушья! При игре с упаковкой (например плёнкой) дети могут завернуться в неё или натянуть её на голову, что приведёт к удушью. Храните упаковочный материал в недоступном для детей месте.

Указания по безопасности и предупреждения

Техническая безопасность

► Контур хладагента проверен на герметичность. Данный прибор отвечает нормам технической безопасности, а также соответствующим директивам ЕС.



Если контур охлаждения повреждён: хладагент и масло могут вытечь и воспламениться.

► Предупреждение: риск возникновения пожара/воспламеняемые материалы. Данный символ находится на компрессоре и указывает на наличие горючих материалов. Не удаляйте эту наклейку.

Содержащийся хладагент (данные на типовой табличке) является экологичным, но горючим.

Использование этого экологичного хладагента иногда приводит к повышению уровня шума в процессе эксплуатации прибора. Таким образом, наряду с шумом от работающего компрессора могут появиться шумы от движения потока хладагента в контуре охлаждения. К сожалению, эти эффекты неизбежны, однако они никак не влияют на производительность прибора.

При транспортировке и встраивании/установке прибора проследите за тем, чтобы не был повреждён ни один компонент контура охлаждения. При попадании в глаза хладагент может привести к травмам глаз, а улетающий при выбросе хладагент может воспламениться.

При наличии повреждений:

- Избегайте открытого огня или источников воспламенения.
- Отсоедините прибор от электросети.
- Проветривайте помещение, в котором располагается прибор, в течение нескольких минут.
- Обратитесь в сервисную службу Miele.

Указания по безопасности и предупреждения

- ▶ Чем больше хладагента в приборе, тем больше должно быть помещение, в котором он размещён. Это связано с тем, что при возможной утечке хладагента в слишком маленьком помещении может образоваться горючая воздушно-газовая смесь. На каждые 8 г хладагента должно приходиться не менее 1 м³ помещения. Количество хладагента указано на типовой табличке, расположенной внутри прибора.
- ▶ Если вентиляционные отверстия закрыты или загорожены, при повреждении контура охлаждения может образоваться горючая воздушно-газовая смесь. Обязательно выдерживайте указанные размеры вентиляционных отверстий. Вентиляционные отверстия не должны быть закрыты или загорожены.
- ▶ Данные подключения (автомат защиты, напряжение, частота) на типовой табличке прибора должны обязательно соответствовать параметрам электросети во избежание повреждений прибора. Перед подключением сравните эти данные. В случае сомнений проконсультируйтесь со специалистом по электромонтажу.
- ▶ Электробезопасность прибора гарантирована только в том случае, если он подключен к системе защитного заземления, выполненной в соответствии с предписаниями. Очень важно проверить соблюдение этого основополагающего условия обеспечения электробезопасности. В случае сомнения поручите специалисту-электрику проверить домашнюю электропроводку.
- ▶ Возможна периодическая или не продолжительная эксплуатация на автономном или не синхронизированном с сетью электропитающем оборудовании (например, изолированные сети, резервные системы). Условием для эксплуатации является то, что электропитающее оборудование удовлетворяет требованиям EN 50160 или аналогичного стандарта. Защитные меры, предусмотренные в домашней установке и данном продукте от Miele, также должны быть обеспечены с точки зрения их функций и режима работы при автономной работе или несинхронной работе, или они должны быть заменены эквивалентными мерами при установке.
- ▶ Для возможности экстренного отсоединения прибора от сети электропитания сетевая розетка должна находиться вне пределов области задней стенки прибора и должна быть легко доступной.

Указания по безопасности и предупреждения

- ▶ Если сетевой кабель повреждён, немедленно отключите прибор от электросети. Обратитесь в сервисную службу Miele.
- ▶ Заменяйте повреждённый сетевой кабель только специальным кабелем того же типа (можно приобрести в Интернет-магазине или сервисной службе Miele). В целях обеспечения безопасности замена кабеля должна проводиться только квалифицированным специалистом или сервисной службой Miele.
- ▶ Многоместные розетки или удлинители не обеспечивают необходимую безопасность (опасность возгорания). Не подключайте прибор к электросети с помощью таких устройств.
- ▶ Попадание влаги на детали, находящиеся под напряжением, или на сетевой кабель может привести к короткому замыканию. Поэтому не разрешается эксплуатация прибора в местах, не защищённых от влаги или брызг воды (например, в гараже, домашней прачечной).
- ▶ Не разрешается эксплуатация этого прибора на нестационарных объектах (напр., судах).
- ▶ Повреждения прибора могут быть опасны для Вас. Проверьте, нет ли на приборе видимых повреждений. Никогда не пользуйтесь поврежденным прибором.
- ▶ Этот прибор не предназначен для использования в качестве встраиваемого прибора.
- ▶ При проведении монтажа, техобслуживания и ремонта прибора он должен быть отключён от электросети. Прибор считается отключённым от сети только в том случае, если:
 - выключен автомат защиты на распределительном щите, или
 - полностью вывернуты резьбовые предохранители на распределительном щите, или
 - отсоединен от электросети сетевой кабель. Для отсоединения сетевого кабеля с вилкой от сети беритесь за вилку, а не за кабель.
- ▶ Ненадлежащий монтаж и техническое обслуживание или неквалифицированный ремонт могут стать источником серьёзной опасности для пользователя, за которую производитель не несёт ответственности.
Работы по монтажу, техническому обслуживанию или ремонту могут выполняться только квалифицированным специалистом или сервисной службой Miele.

Указания по безопасности и предупреждения

▶ Право на гарантийное обслуживание теряется, если охлаждающий прибор был отремонтирован неквалифицированным специалистом или не сервисной службой Miele.

▶ Для замены неисправных компонентов мы рекомендуем использовать оригинальные запчасти. При надлежащей установке оригинальных запчастей Miele гарантирует соответствие требованиям к безопасности в полном объёме и сохранение прав на гарантийное обслуживание.

▶ В связи с особыми требованиями (например, в отношении температуры, влажности, стойкости к химическим реагентам, стойкости к истиранию и вибрации) данный охлаждающий прибор оснащён специальной лампой. Эта лампа должна использоваться только по предусмотренному назначению. Лампа не предназначена для освещения помещений. Замена может осуществляться только квалифицированным специалистом или сервисной службой Miele. В данном охлаждающем приборе установлены осветительные элементы класса энергоэффективности не ниже F.

Надлежащий монтаж

▶ При установке прибора обязательно следуйте указаниям в прилагаемой инструкции по монтажу.

▶ При изменении навески дверцы (если требуется) действуйте согласно инструкции по монтажу.

▶ Приборы с литерой «S» в номере модели можно устанавливать в комбинации Side-by-side рядом друг с другом:

- Выполняйте установку согласно инструкции по монтажу.
- Не изменяйте навеску дверцы, так как расположение охлаждающих приборов определено заранее.

▶ При транспортировке, изменении навески дверцы и сборке охлаждающего прибора всегда надевайте защитные перчатки.

▶ Прибор тяжёлый и при открытой дверце/дверцах может опрокинуться вперёд:

- Транспортировать или передвигать прибор должны как минимум 2 человека.
- Изменять навеску дверцы прибора должны как минимум 2 человека.

Указания по безопасности и предупреждения

- Устанавливайте прибор силами как минимум 2 человек.
- Ни в коем случае не оставляйте прибор во время установки без присмотра.

Правильная эксплуатация

- ▶ Прибор изготовлен с учётом определённого климатического класса (пределов температуры окружающей среды), границы которого должны соблюдаться. Климатический класс указан на типовой табличке внутри прибора. Более низкая температура окружающей среды приводит к увеличению времени простоя компрессора, вследствие чего прибор не может поддерживать необходимую температуру.
- ▶ Вентиляционные отверстия не должны быть закрыты или загорожены. В противном случае не будет обеспечиваться необходимая вентиляция. Это приведёт к увеличению расхода электроэнергии и может привести к повреждению компонентов.
- ▶ Опасность повреждения из-за продуктов с содержанием жира или масла. Если вы храните в охлаждающем приборе или на дверце прибора продукты с содержанием жира или масла, проследите, чтобы в случае вытекания жир или масло не попали на пластиковые детали охлаждающего прибора. В противном случае в пластике могут образоваться трещины, что приведёт к его разрушению.
- ▶ Опасность возгорания и взрыва вследствие воспламенения горючих газовых смесей! Не храните в охлаждающем приборе взрывчатые вещества и предметы с горючими газами (например, аэрозоли). Возможно воспламенение горючих газовых смесей под воздействием электрических компонентов. На подобных аэрозолях это указано в указаниях по безопасности либо они промаркированы символом пламени. Выходящие газы могут воспламениться от электрических компонентов.
- ▶ Опасность взрыва! Не используйте в охлаждающем приборе электрические приборы (например, для приготовления мягкого мороженого). Это может привести к образованию искр.

Указания по безопасности и предупреждения

► При употреблении продуктов питания, срок хранения которых превысил допустимый, существует опасность пищевого отравления.

Срок хранения зависит от многих факторов, например, свежести и качества продуктов, а также температуры, при которой они хранятся. Учитывайте указания изготовителей относительно сроков годности продуктов и условий хранения!

Для приборов из нержавеющей стали:

► Клейкие вещества повреждают стальную поверхность, покрытую специальным веществом, и она теряет свое свойство отталкивать загрязнения. Не приклеивайте к стальной поверхности никакие клейкие листочки, прозрачный скотч и другие клеящиеся предметы.

► На поверхности могут легко возникать царапины. Их образование могут вызвать даже магниты.

Принадлежности и запчасти

► Мы рекомендуем использовать оригинальные принадлежности Miele. При установке или встраивании других деталей может быть утрачено право на гарантийное обслуживание и/или аннулирована ответственность изготовителя за безопасность изделия.

Чистка и уход

► Стекланный фронт дверцы прибора может быть сильно поврежден царапинами. Для очистки стекланный фронт не используйте абразивные средства, жесткие губки или щетки, а также острые металлические скребки.

► Запрещается обрабатывать дверной уплотнитель с помощью масел и жиров.

В противном случае уплотнитель станет со временем пористым и не пригодным к эксплуатации.

► Пар из пароструйного очистителя может попасть на детали, находящиеся под напряжением, и вызвать короткое замыкание. Никогда не используйте для очистки и оттаивания прибора пароструйный очиститель.

► Предупреждение. Не используйте для ускорения процесса размораживания механические или иные средства, не рекомендованные производителем.

Указания по безопасности и предупреждения

▶ Острыми и остроконечными предметами можно повредить испаритель, и прибор станет непригоден к эксплуатации. Поэтому никогда не используйте такие предметы для того, чтобы

- удалить слой инея или наледи,
- отделить примерзшие формочки для льда и продукты.

▶ Запрещается помещать в прибор электронагревательные устройства или свечи. Пластмассовые детали могут быть повреждены.

▶ Не используйте аэрозоли и средства для удаления льда. Спреи для размораживания или средства для удаления льда могут выделять взрывоопасные газы, содержать растворители или вспенивающие вещества, повреждающие пластик, и быть опасными для здоровья.

Транспортировка

▶ Во избежание повреждений всегда транспортируйте прибор в вертикальном положении и в транспортной упаковке.

▶ Опасность травм и повреждений. Транспортировку прибора выполняйте с помощью второго человека, т. к. прибор очень тяжёлый.

Утилизация прибора

▶ Во время игры дети могут запереть себя в приборе и задохнуться.

- Установите дверцу(цы) прибора.
- Извлеките выдвижные ящики.
- Оставьте полки в приборе, чтобы дети не могли легко забраться внутрь.
- При необходимости сломайте замок дверцы вашего отслужившего прибора. Тем самым вы предотвратите ситуацию, при которой играющий ребёнок случайно закроется внутри прибора и подвергнет опасности свою жизнь.

▶ Опасность поражения электрическим током!

- Отрежьте вилку от сетевого кабеля.
- Отрежьте сетевой кабель от старого прибора.

Утилизируйте вилку и сетевой кабель отдельно от старого прибора.

Указания по безопасности и предупреждения

▶ Во время и после утилизации убедитесь, что прибор не находится рядом с бензином или другими легковоспламеняющимися газами и жидкостями.

▶ Опасность возгорания из-за вытекания масла или хладагента! Содержащиеся в этом приборе хладагент и масло являются горючими. Вытекающий хладагент или масло могут воспламениться при достаточно высокой концентрации и вступлении в контакт с внешним источником тепла.

При утилизации прибора следите за тем, чтобы контур охлаждения не был повреждён. Это позволит избежать неконтролируемой утечки хладагента (информация на типовой табличке) и масла.

▶ Выброс хладагента может привести к травме глаз! Не повреждайте детали контура охлаждения, например,

- прокалыванием каналов циркуляции хладагента в испарителе,
- сгибанием трубок,
- соскребанием покрытия с поверхностей.

Символ на компрессоре (зависит от модели)

Настоящее указание имеет значение только для утилизации. При обычном режиме опасность отсутствует.



▶ Масло из компрессора при проглатывании и проникновении в дыхательные пути может быть смертельно опасным.

Экологичность и защита окружающей среды

Утилизация транспортной упаковки

Упаковка защищает прибор от повреждений при транспортировке. Материалы упаковки безопасны для окружающей среды и легко утилизируются, поэтому они подлежат переработке.

Возвращение упаковки для ее вторичной переработки приводит к экономии сырья и уменьшению количества отходов. Просим Вас по возможности сдать упаковку в пункт приема вторсырья.

Утилизация прибора

Электрические и электронные приборы содержат множество ценных материалов. В их состав также входят особые вещества, различные компоненты и детали, необходимые для функционирования и безопасности приборов. При попадании в бытовой мусор, а также при ненадлежащем обращении, они могут причинить вред здоровью людей и окружающей среде. В связи с этим никогда не выбрасывайте отслуживший прибор вместе с бытовым мусором.

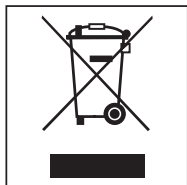

Рекомендуем вам сдать отслуживший прибор в организацию по приёму и утилизации электрических и электронных приборов в вашем населенном пункте. Если в утилизируемом приборе сохранены какие-либо пер-

сональные данные, то их удаление должно выполняться под вашу личную ответственность.

Проследите за тем, чтобы до отправления прибора на утилизацию его трубки не были повреждены. Таким образом будет предотвращено попадание в окружающую среду хладагента, находящегося в контуре охлаждения, а также масла из компрессора.

До момента отправления на утилизацию отслуживший прибор следует хранить в недоступном для детей месте. Информация об этом приведена в данной инструкции по эксплуатации и монтажу, в главе «Указания по безопасности и предупреждения».

Это позволит вам экономить энергию.

- Место установки** При повышенной температуре в помещении прибору приходится чаще охлаждать, расходуя при этом больше энергии. Поэтому:
- Устанавливайте прибор в помещении с хорошей вентиляцией.
 - Не устанавливайте прибор вблизи источника тепла (рядом с батареей, плитой).
 - Защитите прибор от прямых солнечных лучей.
 - Обеспечьте идеальную температуру в помещении – около 20 °С.
 - Не закрывайте вентиляционные отверстия и регулярно очищайте их от пыли.
- Установка температуры** Чем ниже установленная температура, тем выше расход электроэнергии. Рекомендуются следующие установки:
- В холодильном отделении: от 4 до 5 °С.
- Эксплуатация** Поступающее внутрь прибора тепло и нарушение циркуляции воздуха увеличивают расход электроэнергии. Поэтому:
- Всегда открывайте дверцу/дверцы прибора на непродолжительное время. Сортировка продуктов поможет быстрее найти нужный продукт.
 - Закрывайте дверцу/дверцы прибора полностью.
 - Дайте остыть горячим блюдам и напиткам, прежде чем помещать их в охлаждающий прибор.
 - Храните продукты хорошо упакованными или с плотно закрытой крышкой.
 - Не переполняйте полки, чтобы не препятствовать циркуляции воздуха.
 - Кладите замороженные продукты для оттаивания в холодильное отделение.
 - При установке выдвижных ящиков и полок придерживайтесь того расположения, которое было при поставке прибора.

Экологичность и защита окружающей среды

- Соблюдайте расстояние 25 мм между задней стенкой прибора и стеной.

Место установки

 Опасность пожара и повреждений, исходящая от выделяющих тепло приборов.

Бытовые приборы, выделяющие тепло, могут воспламениться, вследствие чего прибор может загореться.

Сетевой кабель не должен соприкасаться с источниками тепла.

Не ставьте приборы, выделяющие тепло, например мини-духовки, двойные варочные плитки или тостеры, на прибор.

 Опасность пожара и повреждений вследствие воздействия открытого пламени.

Прибор может загореться из-за открытого пламени.

Не держите вблизи прибора источники открытого пламени, например свечу.

 Опасность возгорания и повреждения из-за неправильной установки.

Если сетевая вилка и сетевые кабели касаются задней стенки прибора, они могут быть повреждены из-за вибрации и вызвать короткое замыкание.

Сетевая вилка или сетевые кабели не должны касаться прибора.

Сетевые кабели не должны быть пережаты или повреждены.

Не подключайте другие приборы к розеткам в зоне задней стенки этого прибора.

Не размещайте и не эксплуатируйте многорозеточные переходники, распределительные коробки или другие электронные устройства (например, галогенные трансформаторы) в зоне задней стенки прибора.

Прибор следует устанавливать в сухом, хорошо проветриваемом помещении.

Пол на месте установки должен быть горизонтальным и ровным и иметь ту же высоту, что и пол вокруг.

Монтаж

 Опасность повреждения вследствие высокой влажности воздуха. При высокой влажности воздуха возможно образование конденсата на внешних поверхностях охлаждающего прибора. Этот конденсат может привести к коррозии на внешних стенках охлаждающего прибора. Чтобы избежать этого, рекомендуется устанавливать прибор с соблюдением размеров вентиляционных отверстий в сухом и/или кондиционируемом помещении. После встраивания/установки убедитесь, что дверца/дверцы прибора закрываются правильно, и что прибор установлен в соответствии с инструкцией. Соблюдайте указанные размеры вентиляционных отверстий.

При выборе места установки учтите, что расход электроэнергии прибором повышается, если он находится в непосредственной близости от батареи отопления, кухонной плиты или иного источника тепла. Следует избегать прямого попадания солнечных лучей. Повышенная температура окружающего воздуха увеличивает расход электроэнергии, так как компрессор работает дольше.

Климатический класс

Прибор произведён с учётом определённого климатического класса (пределов температуры окружающей среды), границы которого должны соблюдаться. Климатический класс указан на типовой табличке внутри прибора.

Климатический класс	Температура окружающей среды
SN	от 10 до 32 °C
N	от 16 до 32 °C
ST	от 16 до 38 °C
T	от 16 до 43 °C
SN-ST	от 10 до 38 °C
SN-T	от 10 до 43 °C

Более низкая температура окружающей среды приводит к увеличению времени простоя компрессора. Это может привести к повышению температуры в приборе и, как следствие, к ущербу.

Требования к вентиляционным отверстиям

 Опасность возгорания и повреждения вследствие недостаточной вентиляции.

Если прибор недостаточно вентилируется, компрессор будет включаться чаще и работать дольше. Это приведёт к увеличению расхода электроэнергии и повышению рабочей температуры компрессора. Это может привести к повреждению прибора.

Следите за достаточной вентиляцией прибора.

Обязательно выдерживайте предписанные размеры вентиляционных отверстий.

Вентиляционные отверстия не должны быть закрыты или загорожены.

Регулярно очищайте вентиляционные зоны от пыли и грязи.

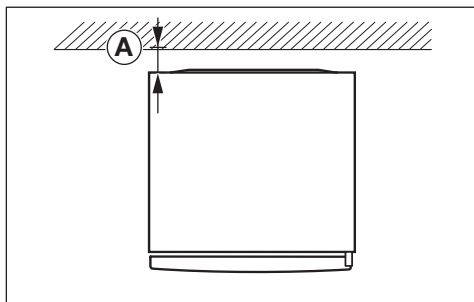

Расход электроэнергии рассчитан при расстоянии **A** = 25 мм между задней стенкой прибора и стеной. Если расстояние до стены составляет менее 25 мм, функциональность охлаждающего прибора сохраняется, но незначительно увеличивается расход электроэнергии.

Воздух у задней стенки прибора нагревается. Поэтому должна обеспечиваться необходимая вентиляция (см. также раздел «Размеры прибора»).

Установка нескольких приборов рядом друг с другом

⚠ Опасность повреждения вследствие воздействия конденсата на внешние стенки прибора.

При высокой влажности воздуха возможно образование конденсата на внешних стенках приборов, что может привести к появлению коррозии.

Не устанавливайте прибор с другими приборами в **непосредственной** близости друг от друга.

Расстояние между двумя соседними приборами должно быть не менее 70 мм.

Установка Side-by-side

Ваш холодильник можно разместить справа от морозильной камеры, так как он оснащён встроенным нагревом в левой боковой стенке (см. раздел «Размеры прибора»).

Морозильная камера также должна быть оснащена встроенным нагревом в правой боковой стенке.

В зависимости от модели, комплект для установки Side-by-Side входит в комплект морозильной камеры. Прилагаемое руководство по монтажу описывает порядок установки приборов рядом друг с другом.

Совет: Узнайте у продавца техники Miele, какие комбинации возможны для вашего прибора.

Изменение навески дверцы

⚠ Опасность получения травм и повреждений вследствие слишком большого веса дверцы.

Если смена стороны открывания дверцы производится одним человеком, существует повышенная опасность получения травм и повреждений.

Обязательно проводите изменение навески дверцы вдвоём.

⚠ Опасность повреждения электрических компонентов.

На петле дверцы находятся токоведущие детали (в зависимости от модели).

Перед изменением навески дверцы отсоедините сетевую вилку.

📖 Выполните изменение навески дверцы в соответствии с инструкцией по монтажу (см. QR-код).

Монтаж



M.-Nr. 12083750

Заказ печатной инструкции по монтажу

Печатную инструкцию по монтажу можно бесплатно заказать в компании Miele.

Все контактные данные Miele указаны в конце данного документа. Укажите номер модели и фабричный номер на типовой табличке.

Установка охлаждающего прибора

⚠ Опасность травм и повреждений вследствие опрокидывания прибора.

Если прибор устанавливает один человек, возникает повышенная опасность травм и повреждений.

При установке прибора вам понадобится помощь второго человека.

⚠ Опасность повреждения из-за упора дверцы прибора.

Дверцы прибора могут ударяться о стену помещения и таким образом получить повреждения.

Ограничители открывания дверцы должны быть смонтированы до того, как будет установлен прибор.

Защитите дверцу прибора от ударов, например войлочным стопором у стены помещения.

⚠ Опасность повреждения напольного покрытия.

Перестановка прибора может привести к повреждениям напольного покрытия.

Передвигайте прибор по напольным покрытиям, подверженным царапинам, с осторожностью.

Для более лёгкой установки на задней стороне прибора вверху находятся ручки для транспортировки, а внизу – транспортировочные ролики (в зависимости от модели).

Устанавливайте охлаждающий прибор только в незаполненном состоянии.

- Подключите охлаждающий прибор к электросети, как описано в главе «Подключение к источнику электропитания».
- Осторожно передвиньте прибор на предусмотренное для него место установки.
- Установите охлаждающий прибор задней стенкой к стене с учетом необходимого расстояния.

Выравнивание прибора

⚠ Опасность травм и повреждений из-за выпадения дверцы или опрокидывания прибора.

Если дополнительная регулируемая ножка на нижнем кронштейне не упирается в пол, может выпасть дверца или опрокинуться прибор.

Выверните прилагаемым гаечным ключом регулируемую ножку до прилегания к полу.

Затем выверните ножку ещё на четверть оборота.

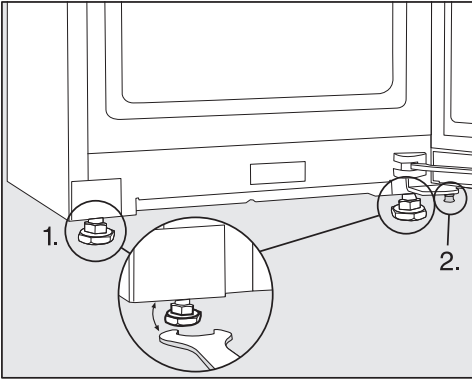

■ Выровняйте прибор с помощью уровня и прилагаемого гаечного ключа и подприте дверцу.

1. Отрегулируйте передние регулируемые ножки.
2. Выверните дополнительную регулируемую ножку до прилегания к полу. Затем выверните ножку ещё на четверть оборота.

Встраивание охлаждающего прибора в кухонный гарнитур

Охлаждающий прибор можно обставить кухонными шкафами.

Расход электроэнергии рассчитан при расстоянии 25 мм между задней стенкой прибора и стеной. Если расстояние до стены составляет менее 25 мм, функциональность охлаждающего прибора сохраняется, но незначительно увеличивается расход электроэнергии.

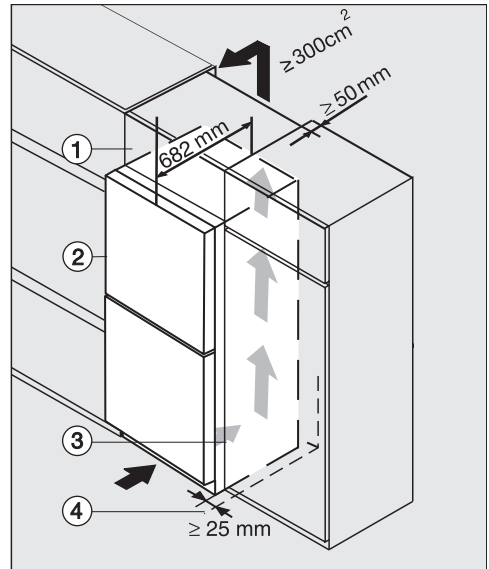

Холодильник со стеклянным фронтом K(S)/FN(S)/KFN 4xxx X **obsw/matt, bb, brws, bs, grgr**

- ① Верхняя секция
- ② Охлаждающий прибор, глубина дверцы = 82 мм
- ③ Кухонный шкаф
- ④ Стена помещения

Монтаж

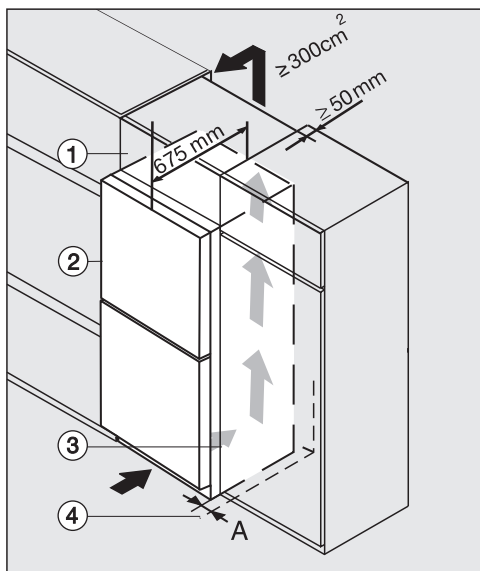

K(S)/FN(S)/KFN 4xxx X **edst/cs, ws, bst, el**

- ① Верхняя секция
- ② Охлаждающий прибор, глубина дверцы = 75 мм
- ③ Кухонный шкаф
- ④ Стена помещения

A = 25 мм (со скрытой ручкой)/60 мм (с ручкой)

! Опасность возгорания и повреждения вследствие недостаточной вентиляции.

Если прибор недостаточно вентилируется, компрессор будет включаться чаще и работать дольше. Это приведёт к увеличению расхода электроэнергии и повышению рабочей температуры компрессора. Это может привести к повреждению прибора.

Следите за достаточной вентиляцией прибора.

Обязательно выдерживайте предписанные размеры вентиляционных отверстий.

Вентиляционные отверстия не должны быть закрыты или загорожены.

Регулярно очищайте вентиляционные зоны от пыли и грязи.

Чем больше вентиляционные отверстия, тем более энергоэффективно работает компрессор.

- Установите прибор рядом с кухонным шкафом.
- Передняя панель прибора должна выступать вперёд относительно передней панели кухонного шкафа как минимум на глубину дверцы. Это обеспечит свободное открывание и закрывание дверцы прибора.
- При установке охлаждающего прибора рядом со стеной помещения ④ расстояние между стеной ④ и прибором ② со стороны петель должно составлять **(A)**.
- Чтобы выровнять прибор по высоте с кухонным гарнитуром, над прибором можно установить соответствующую верхнюю секцию ①.

По всей ширине верхней секции должен быть предусмотрен вывод воздуха глубиной около 50 мм.

Вентиляционное отверстие под потолком должно иметь поперечное сечение не менее 300 см² для беспрепятственного отвода нагретого воздуха.

Монтаж

Размеры прибора

Установочные размеры/вид сверху

KS 4783 ... bst

Все размеры указаны в мм.

Правильная работа прибора гарантируется, если соблюдены указанные размеры вентиляционных отверстий.

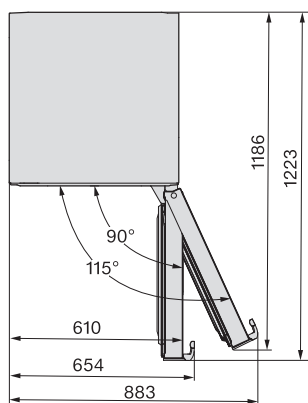
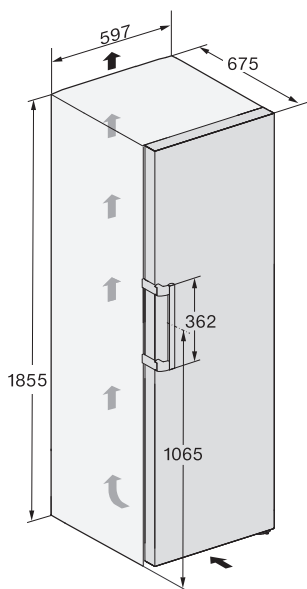

Подключения

KS 4783 ... bst

Все размеры указаны в мм.

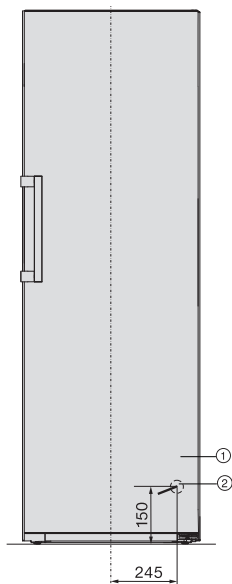

① Вид спереди

② Длина сетевого кабеля = 2000 мм

Сетевой кабель большей длины можно приобрести в сервисной службе Miele.

Монтаж

Установочные размеры/вид сверху

FNS 4782 ... bst + KS 4783 ... bst

Дополнительную информацию вы найдете в этой главе в разделе «Установка нескольких приборов – установка Side-by-Side» и в инструкции по монтажу, которая прилагается к монтажному комплекту Side-by-Side.

Все размеры указаны в мм.

Правильная работа приборов гарантируется, если соблюдены указанные размеры вентиляционных отверстий.

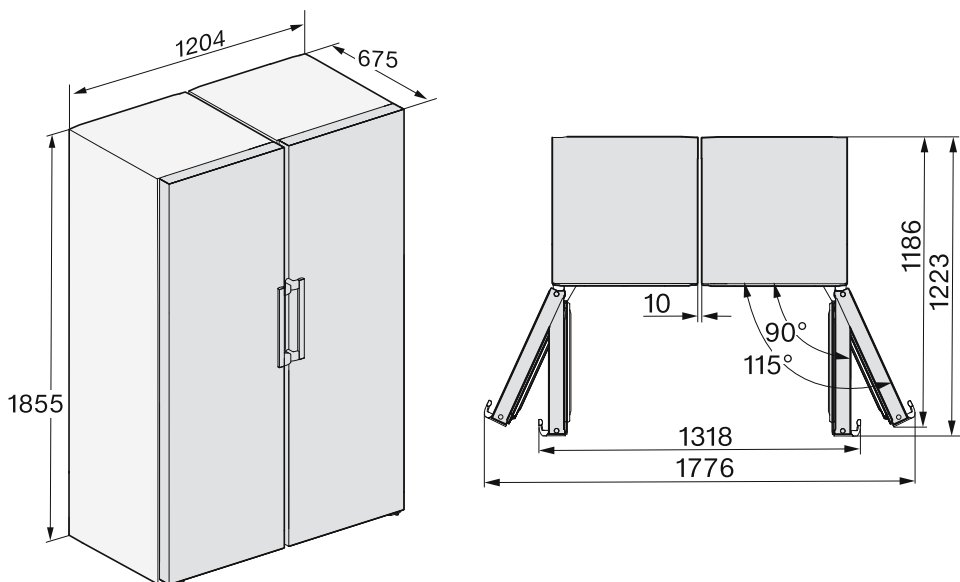

Установочные размеры/вид сверху

KS 4783 ... ws N, KS 4783 ... edt/cs N, KS 4783 ... bst N

Все размеры указаны в мм.

Правильная работа прибора гарантируется, если соблюдены указанные размеры вентиляционных отверстий.

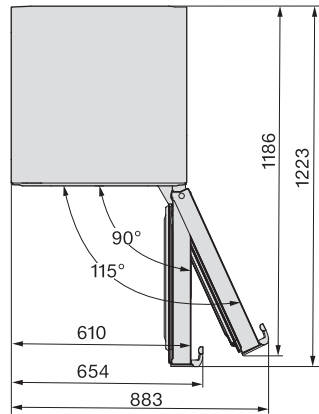
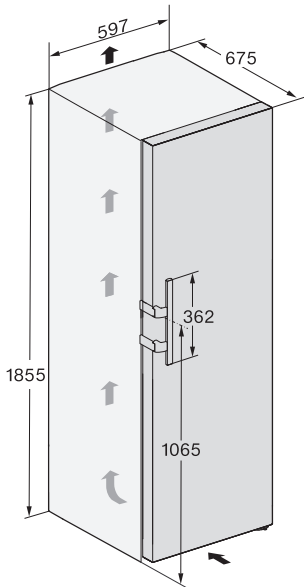

Монтаж

Подключения

KS 4783 ... ws N, KS 4783 ... edt/cs N, KS 4783 ... bst N

Все размеры указаны в мм.

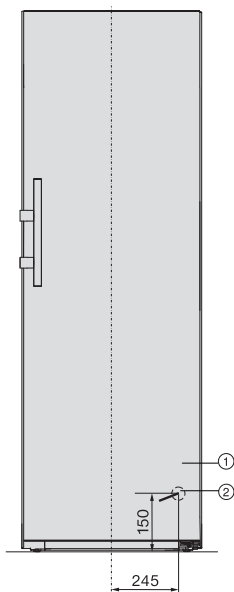

① Вид спереди

② Длина сетевого кабеля = 2000 мм

Сетевой кабель большей длины можно приобрести в сервисной службе Miele.

Установочные размеры/вид сверху

FNS 4782 ... edt/cs N + KS 4783 ... edt/cs N, FNS 4782 ... ws N + KS 4783 ... ws N, FNS 4782 ... bst N + KS 4783 ... bst N

Дополнительную информацию вы найдёте в этой главе, в разделе «Установка нескольких приборов – установка Side-by-Side».

Все размеры указаны в мм.

Правильная работа приборов гарантируется, если соблюдены указанные размеры вентиляционных отверстий.

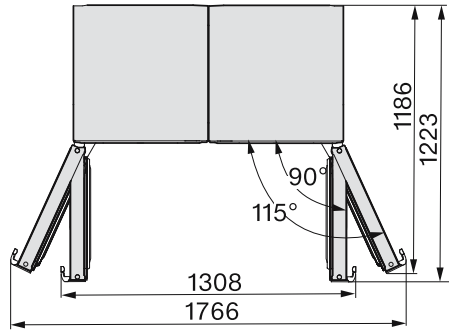
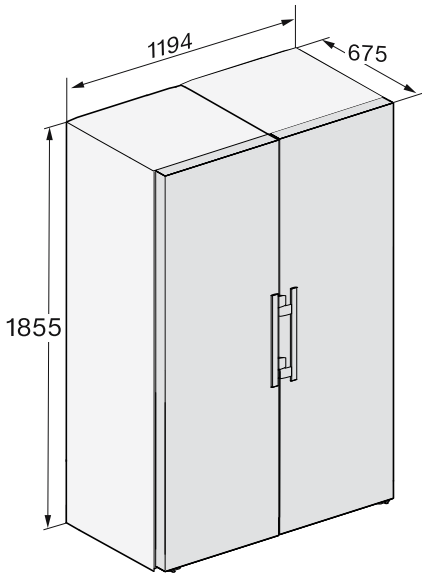

Подключение к электросети

Прибор подключается к электросети исключительно с помощью прилагаемого сетевого кабеля.

При установке прибора обеспечьте постоянный свободный доступ к розетке. Если это невозможно, обеспечьте установку устройства отключения от сети для каждого полюса.

 **Опасность пожара из-за перегрева.**

Подключение прибора к сети с помощью множественных розеток или удлинителей может привести к перегрузке кабеля.

В целях безопасности не используйте множественные розетки или удлинители.

Подключение выполняется только к электросети с действующим заземлением, выполненным согласно нормам VDE 0100 (ПУЭ).

В целях безопасности для подключения прибора необходимо использовать устройство дифференциального тока (УЗО) типа А .

Повреждённый сетевой кабель замените только специальным кабелем того же типа (можно приобрести в сервисной службе Miele). В целях обеспечения безопасности замена кабеля должна проводиться только квалифицированным специалистом или специалистом сервисной службы Miele.

Информация о токопотреблении и номинале предохранителя указана в инструкции по эксплуатации или на типовой табличке. Сравните эту информацию с данными электрического

подключения на месте. В случае сомнений проконсультируйтесь со специалистом по электромонтажу.

Возможна периодическая или не продолжительная эксплуатация прибора от автономного или не синхронизированного с сетью электроснабжающего оборудования (например, автономные сети, резервные системы). Условием для эксплуатации является соответствие электроснабжающего оборудования требованиям EN 50160 или аналогичного стандарта.

Соблюдение мер защиты, предусмотренных правилами внутренней электропроводки и данного прибора Miele, должно обеспечиваться также и в режиме автономной и не синхронизированной с сетью эксплуатации, или в процессе монтажа их следует заменить на эквивалентные, как это описано, в локальных нормативных актах, например, в последней редакции правил применения VDE-AR-E 2510-2.

Подключение прибора

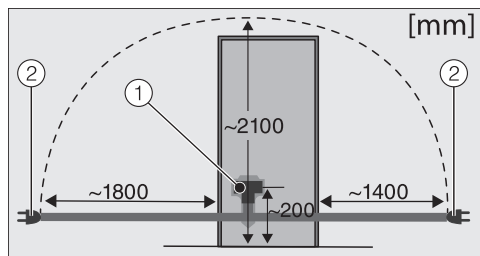

Задняя стенка прибора

- ① Штекер
- ② Сетевая вилка

■ Вставьте штекер в разъем.

Обратите внимание на то, что штекер должен быть вставлен правильно.

■ Вставьте сетевую вилку прибора в розетку.

Теперь прибор подключён к электросети.

Описание прибора

Обзор прибора

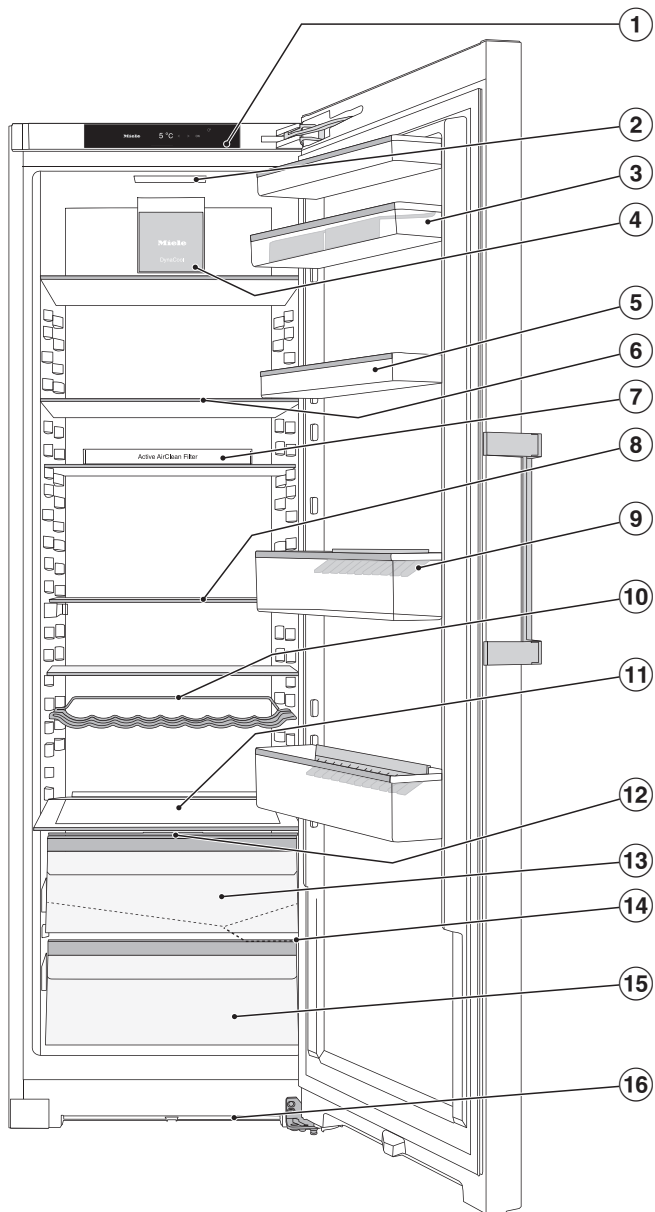

На этом рисунке для примера показана одна из моделей прибора.

- ① Дисплей
- ② Внутренняя подсветка
- ③ Полка с подставкой для яиц в дверце прибора
- ④ Вентилятор
- ⑤ Контейнер в дверце прибора
- ⑥ Полка
- ⑦ Держатель с угольным фильтром (Active AirClean) (в зависимости от модели)
- ⑧ Составная полка (FlexiBoard):
Сдвиньте переднюю половину стеклянной полки назад и освободите место для высокой посуды в передней зоне.
- ⑨ Полка для бутылок с держателем для бутылок:
Вы можете передвинуть держатель для бутылок вправо или влево и освободить место для коробок с напитками.
- ⑩ Регулируемая полка для бутылок
- ⑪ Место под противень для выпечки (внутренняя площадь XL)
- ⑫ Крышка для регулировки уровня влажности воздуха в выдвижном ящике DailyFresh
- ⑬ Выдвижной ящик DailyFresh для овощей (с регулировкой влажности)
- ⑭ Жёлоб и отверстие для слива талой воды:
образовавшийся конденсат стекает и испаряется автоматически.
- ⑮ Ящик DailyFresh для фруктов
- ⑯ Цокольное отверстие для вентиляции

Описание прибора

Панель управления с дисплеем

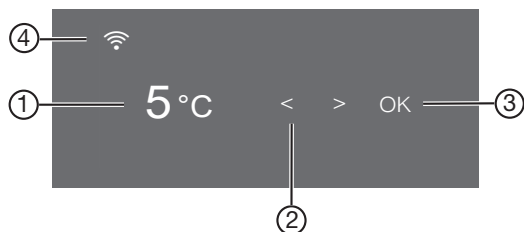











- ① Индикатор температуры холодильного отделения
- ② Сенсорные кнопки для выбора настроек
- ③ Сенсорная кнопка *OK* для подтверждения выбора и входа в режим установок ⚙
- ④ Отображение состояния соединения (в зависимости от модели)
(отображается только в том случае, если подключение к сети было настроено)

Режим установок ⚙

В режиме установок можно выбрать и частично изменить следующие функции:

Символ	Функция	Заводская установка
	Включить или выключить режим «Вечеринка», (см. главу «Выполнение других установок»)	Выкл.
	Включить или выключить режим «Отпуск» (см. главу «Выполнение других установок»)	Выкл.
	Включить или выключить функцию блокировки (см. главу «Выполнение других установок»)	(Выкл.)
	Выключение прибора	—
	Включить или выключить режим «Шаббат» (см. главу «Выполнение других установок»)	Выкл.
	Вызов версии режима «Шаббат»	—

Описание прибора

	Изменить время до включения сигнала об открытой двери (см. главу «Выполнение других установок»)	1:00
 (в зависимости от модели)	Настроить функцию Miele@home впервые, включить и отключить WiFi или сбросить конфигурации сети (см. главу «Выполнение других установок»)	Мобильное приложение
	Включить или выключить звук нажатия кнопок	Вкл.
	Изменить громкость звуковых/предупреждающих сигналов или полностью отключить их (см. главу «Выполнение других установок»)	Вкл. /уровень 5
	Изменить яркость дисплея (см. главу «Выполнение других установок»)	Уровень 4
	Изменить единицу измерения температуры (по Цельсию или по Фаренгейту)	°C
	Отключить демонстрационный режим (отображается только в том случае, если он активирован) (см. главу «Выполнение других установок»)	Выкл.
	Сбросить настройки до заводских (см. главу «Выполнение других установок»)	—
	Запросить информацию (номер модели и фабричный номер) по вашему прибору (см. главу «Выполнение других установок»)	—
	Включить напоминание о необходимости замены угольного фильтра (см. главу «Дополнительно приобретаемые принадлежности») (см. главу «Выполнение других установок»)	Выкл.
	Включить или выключить режим чистки (см. главу «Чистка и уход»)	Выкл.

Описание прибора

Оформление внутреннего пространства

Место для противня для выпечки

Над выдвижными ящиками можно разместить противень для выпечки. Максимальные размеры противня для выпечки: ширина 466 мм/глубина 386 мм/высота 50 мм.

- Откройте дверцу прибора до упора.

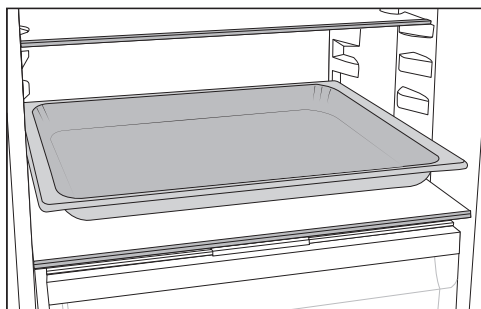

- Установите противень для выпечки на разделительную панель.

Совет: Охладите противень до комнатной температуры перед размещением в холодильном отделении.

Перестановка дверной полки/полки для бутылок

Переставляйте дверные полки/полки для бутылок только в незагруженном состоянии.

- Сдвиньте дверные полки/полки для бутылок вверх и извлеките их, потянув вперёд.
- Установите дверные полки/полки для бутылок на любой уровень.

Перестановка полки

Полки можно переставлять по высоте в зависимости от размеров хранящихся продуктов.

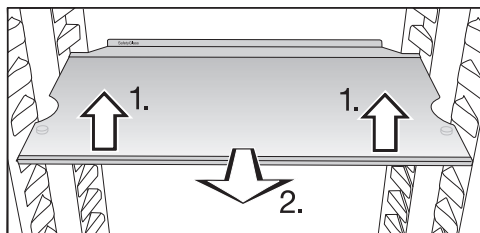

- Приподнимите полку спереди и слегка выньте её, потянув вперёд и не вытаскивая полностью.
- Используя выемки, поднимите её с опорных выступов и переставьте вверх или вниз.
- Задвиньте полку до фиксации.

Полки защищены от непреднамеренного вытягивания специальными стопорами.

Задний упорный кант полки должен быть направлен вверх, чтобы продукты не касались задней стенки и не примерзали к ней.

Смещение составной полки

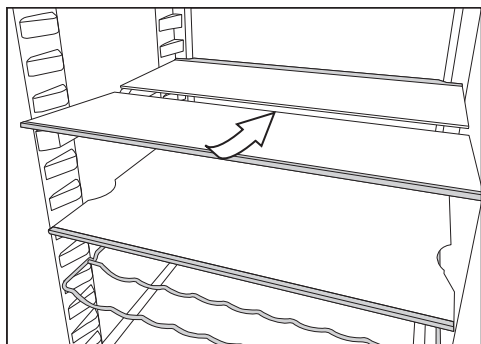

- Слегка приподнимите переднюю половину стеклянной полки и осторожно сдвиньте стеклянную полку под заднюю половину.

Перестановка составной полки

- Выньте обе половинки стеклянной полки.

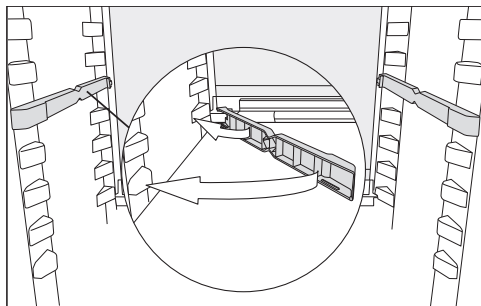

- Установите оба переходника слева и справа на нужной высоте на опорные выступы.

Задний упорный кант стеклянной полки должен быть направлен вниз.

Перестановка полки для бутылок

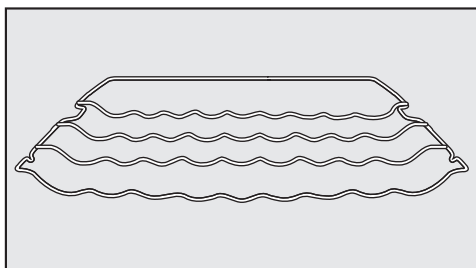

Полку для бутылок можно устанавливать в приборе по-разному.

- Слегка приподнимите полку для бутылок спереди, вытяните её вперёд, поднимите с опорных выступов, используя выемки, и переставьте вверх или вниз.

Задняя упорная дужка должна быть направлена вверх, чтобы бутылки не касались задней стенки.

Полка для бутылок защищена от непреднамеренного вытягивания специальными стопорами.

Перемещение фильтра Active AirClean

Фильтр Active AirClean находится на задней защитной планке полки.

- Чтобы переместить фильтр Active AirClean, потяните его вверх и снимите защитную планку.

Описание прибора

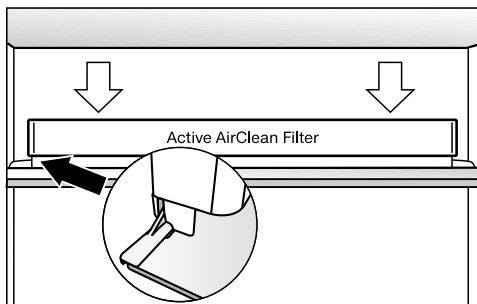

- Установите фильтр Active AirClean на защитную планку нужной полки.

Принадлежности, входящие в комплект

Подставки для яиц

Угольный фильтр с держателем KKF-FF (Active AirClean)

в зависимости от модели



Этот угольный фильтр нейтрализует неприятные запахи в холодильном отделении, тем самым улучшая качество воздуха.

Ограничитель открывания дверцы

в зависимости от модели

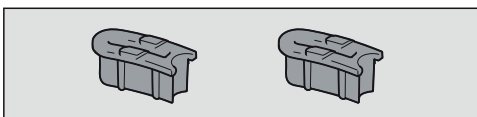

Дверные шарниры на заводе отрегулированы таким образом, чтобы дверца прибора могла открываться до 115°. Если при открывании дверца, например, задевает прилегающую стену, то угол открывания нужно ограничить примерно до 90°.

Выполняйте монтаж согласно прилагаемой инструкции по монтажу.

Дополнительно приобретаемые принадлежности

В ассортименте компании Miele имеются полезные принадлежности, а также чистящие средства и средства по уходу, созданные для холодильников и морозильников.

Дополнительные принадлежности для данного прибора можно приобрести в фирменном магазине или сервисной службе Miele.

Вы можете также заказать эту и другую полезную продукцию в нашем интернет-магазине www.shop.miele.kz

В Интернет-магазине Miele, в сервисной службе Miele или у авторизованного дилера Miele вы можете приобрести продукцию, предназначенную специально для вашего прибора, например средства по уходу за приборами и принадлежности.

Доступ к Интернет-магазину Miele можно получить с помощью следующего QR-кода:



Включение и выключение прибора

Перед первым использованием

- Удалите все упаковочные материалы и защитные плёнки.
- Очистите внутреннюю часть прибора и принадлежности.

Подключение прибора

- Подключите прибор к электросети (см. главу «Электрическое подключение»).

На дисплее сначала появится Miele, а затем .

Включение прибора

- Откройте дверцу прибора.
- Нажмите сенсорную кнопку *OK* на панели управления.

Прибор начнёт охлаждать, и при открытой дверце включается внутренняя подсветка.

Прибор настраивается на предварительно установленное значение температуры.

Прежде чем в первый раз положить на хранение продукты, дайте прибору охладиться в течение нескольких часов, чтобы температура стала достаточно низкой. Положите продукты в прибор, только когда температура достигнет установленного значения.

Выключение прибора

- Нажмите сенсорную кнопку *OK* на панели управления.

На дисплее появится: .

- Нажмите *OK*.
- С помощью сенсорной кнопки < перейдите к символу .
- Нажмите *OK*.

На дисплее появится: .

Внутренняя подсветка погаснет, и охлаждение прекратится.

Обратите внимание: выключенный охлаждающий прибор не отключается от сети электроснабжения.

При длительном отсутствии

Если оставить прибор на длительное время с закрытой дверцей, выключенным, но не вымытым, внутри него может образоваться плесень.

Перед длительным отсутствием обязательно очищайте прибор.

Если вы в течение длительного срока не будете пользоваться прибором, выполните следующие действия:

- Выключите прибор.
- Вытащите вилку из розетки или отключите предохранитель на распределительном щите.
- Для проветривания прибора и во избежание образования запаха проведите очистку прибора и оставьте его открытым.

Включение и выключение прибора

Требования к подключению к сети

Обратите внимание на следующие требования для подключения к сети:

1. На месте установки должна быть доступна домашняя сеть. Подготовьте пароль WiFi.
2. Приложение Miele доступно на мобильном устройстве.
3. У вас есть учётная запись пользователя приложения Miele.

Мобильное приложение Miele



Приложение Miele можно скачать бесплатно в Apple App Store® или Google Play Store™.





Подключение к новой сети

- Нажмите *OK*.

На дисплее появится .

- С помощью сенсорной кнопки < или > перейдите к символу .
- Нажмите *OK*.
- С помощью сенсорной кнопки < или > перейдите к символу .
- Нажмите *OK*.
- С помощью сенсорных кнопок < и > выберите требуемый способ подключения (мобильное приложение или WPS).
- Нажмите *OK*.

- Для выхода из режима настроек  перейдите с помощью сенсорной кнопки < или > к символу .

- Нажмите *OK*.

- С помощью сенсорной кнопки < или > перейдите к символу  и нажмите *OK*.

После успешного входа в систему на дисплее  появится сообщение.

Если не удалось установить соединение, на дисплее появится .

Запустите процесс заново.

Выполнить Сканирование и подключение

- Отсканируйте QR-код.

Если вы установили приложение Miele@mobile и у вас есть учётная запись пользователя, будет выполнен переход непосредственно к подключению.

Если вы еще не установили приложение Miele@mobile, вы будете направлены в Apple App Store® или Google Play Store™.

- Установите приложение Miele@mobile и создайте учётную запись пользователя Miele.
- Отсканируйте QR-код повторно.

Дальнейшие шаги вам подскажет приложение Miele@mobile.

(в зависимости от модели)



Правильная температура

От правильной установки температуры зависит срок годности продуктов. С понижением температуры замедляется процесс размножения микроорганизмов. За счёт этого замедляется и процесс порчи продуктов.

Температура в приборе повышается:

- чем чаще открывается и дольше остаётся открытой дверца прибора
- чем больше продуктов в нём хранится
- чем теплее закладываемые продукты
- чем выше температура в помещении, где установлен прибор. Прибор изготовлен с учётом определённого климатического класса (пределов температуры окружающей среды), границы которого должны соблюдаться.

... в холодильном отделении

В холодильном отделении рекомендуется поддерживать температуру **4 °С**.

Индикатор температуры

В обычном режиме дисплей показывает **среднюю фактическую температуру продуктов в холодильном отделении**, которая в данный момент установилась в приборе.

В зависимости от температуры в помещении и настроек может пройти несколько часов до того, как будут достигнуты необходимые значения температуры и появится их долговременная индикация.

Установка температуры

- Нажмите сенсорную кнопку *OK* на панели управления.
- На дисплее появится:
- Нажмите *OK*.
 - Измените температуру с помощью сенсорных кнопок *<* и *>*.
 - Нажмите *OK*.

Индикатор температуры отображает фактическое значение температуры в приборе в данный момент.

Возможные установки

- Холодильное отделение: от 2 до 9 °С

Сигнал об открытой дверце

Прибор оснащён функцией сигнала об открытой дверце, чтобы избежать потерь электроэнергии, если дверца остаётся открытой и защитить хранящиеся продукты от воздействия тепла.

Если дверца прибора длительное время остаётся открытой, на индикаторе температуры отображается . Одновременно раздаётся звуковой сигнал, и внутренняя подсветка мигает.

Время до включения сигнала об открытой дверце можно изменить (см. главу «Выполнение других установок»).



Сигнал об открытой дверце можно также отключить (см. главу «Выполнение других установок», раздел «Звуковые сигналы»).

Как только дверца прибора закроется, предупреждающий сигнал перестанет звучать и символ на дисплее погаснет.

Управление

Преждевременное отключение сигнала об открытой дверце

- Нажмите *OK*.

  гаснет, и звуковой сигнал прекращается. Внутренняя подсветка горит непрерывно.

Если дверца прибора не закрыта, сигнал об открытой дверце повторится через 1 минуту.

Применение суперохлаждения и DynaCool

SuperCool ❄

При включённой функции SuperCool ❄ температура в **холодильном отделении** очень быстро опускается до самого низкого значения (в зависимости от температуры окружающего воздуха). Охлаждающий прибор работает при максимально высокой мощности охлаждения и температура понижается. Используйте данную функцию, если вам нужно быстро охладить большое количество свежих продуктов или напитков.

При включённой функции SuperCool ❄ прибор может производить больше шума.

Функцию SuperCool ❄ необходимо включать непосредственно перед закладкой продуктов или напитков.

Функция SuperCool ❄ автоматически отключается примерно через 12 часов. Прибор снова работает в нормальном режиме.

Совет: Для экономии электроэнергии можно самостоятельно отключить функцию SuperCool ❄, как только продукты станут достаточно холодными.

Включение и выключение функции суперохлаждения ❄

- Нажмите сенсорную кнопку *OK* на панели управления.

На дисплее появится: .

- Нажмите *OK*.

- С помощью сенсорной кнопки < перейдите к символу ❄.

- Нажмите *OK*.

При **включённой** функции суперохлаждения ❄ в верхнем углу дисплея появляется точка •.

- С помощью сенсорной кнопки > перейдите к требуемому значению температуры и нажмите *OK*.

Функция динамического охлаждения DynaCool

Без функции динамического охлаждения DynaCool  из-за естественной циркуляции воздуха возникают различные температурные зоны в холодильном отделении (холодный, тяжёлый воздух опускается в нижнюю область). Эти зоны следует соответственно использовать при размещении продуктов на хранение (см. главу «Хранение продуктов в холодильном отделении»).



Если же вы захотите поместить на хранение большое количество одинаковых по температуре продуктов (например, после закупки продуктов на неделю), с помощью функции динамического охлаждения вы сможете создать относительно равномерное распределение температуры для всех полок. Все продукты в холодильном отделении будут при этом охлаждаться примерно одинаково.

Температуру можно установить на нужное значение.

Кроме того, включайте функцию DynaCool  при:

- высокой температуре в помещении (ок. 35 °C)
- высокой влажности воздуха (например, в летние дни)

При включении компрессора вентилятор всегда включается автоматически.

Совет: Так как при включённой функции DynaCool  расход электроэнергии несколько повышается, функцию DynaCool  необходимо выключать в обычных условиях эксплуатации прибора.



Для сохранения электроэнергии при открытой дверце вентилятор временно автоматически отключается.

Включение и выключение DynaCool

- Нажмите на панели управления на сенсорную кнопку *OK*.

На дисплее появится .

- Коснитесь *OK*.
- С помощью сенсорной кнопки < перейдите к символу .
- Коснитесь *OK*.

При **включённой** функции DynaCool  появится точка в верхнем углу дисплея .

- С помощью сенсорных кнопок > перейдите к желаемому значению температуры и нажмите на *OK*.

Хранение продуктов в холодильном отделении

Различные температурные области

Из-за естественной циркуляции воздуха в холодильном отделении устанавливаются разные температурные области.

Тяжёлый холодный воздух опускается в нижнюю область холодильного отделения. Используйте разные зоны отделения при закладке продуктов на хранение.

Это охлаждающий прибор с динамическим охлаждением. При работающем вентиляторе холод равномерно распределяется по холодильному отделению. Различия между зонами охлаждения выражены менее сильно.

Самая теплая область

Самая теплая область в холодильном отделении находится в самой верхней его части спереди и в дверце прибора. Вы можете использовать эту область для хранения масла, чтобы оно оставалось мягким, и сыра, чтобы он сохранял аромат.

Самая холодная зона

Самая холодная зона в холодильном отделении находится непосредственно над выдвижным ящиком DailyFresh, а также у задней стенки.

При настроенной температуре 4 °С и соответствующей гигиене замедляется размножение бактерий, например сальмонелл и листерий, которые могут стать причиной тяжёлых пищевых отравлений.

Используйте эти зоны для хранения таких скоропортящихся продуктов, как:

- рыба, мясо, птица;
- колбасы, готовые блюда;
- блюда/выпечка из яиц и сливок;
- готовое тесто, тесто для пирогов и пиццы;
- сыр из свежего молока и другие молочные продукты;
- хумус, овощные спреды, растительные заменители сливочного сыра;
- готовые овощи в полиэтиленовой упаковке;
- все свежие продукты (которые должны храниться при температуре минимум 4 °С для соблюдения минимального срока хранения)

Совет: Храните продукты таким образом, чтобы они не касались задней стенки холодильного отделения. В противном случае продукты могут примёрзнуть к задней стенке.

Хранить продукты в упакованном виде или без упаковки?

Храните продукты в холодильном отделении упакованными или хорошо закрытыми (для выдвижного ящика для овощей и фруктов DailyFresh есть исключения).

Это позволит предотвратить поглощение продуктами посторонних запахов, а также их высыхание и распространение, возможно, имеющихся в холодильнике микробов. На это следует обратить особое внимание при закладывании на хранение продуктов питания животного происхождения. Следите за тем, чтобы такие продукты, как сырое мясо и рыба, не соприкасались с другими продуктами.

При правильной установке температуры и соответствующей гигиене срок хранения продуктов может быть существенно увеличен. Это помогает предотвратить порчу продуктов.

Богатые белками продукты

Учтите, что продукты, богатые белками, быстро портятся. Это означает, что морепродукты портятся быстрее, чем рыба, а рыба портится быстрее, чем мясо.

Хранение продуктов в выдвижном ящике DailyFresh

В выдвижном ящике DailyFresh обеспечиваются комфортные условия для хранения фруктов и овощей.

Влажность воздуха в ящике DailyFresh можно отрегулировать в соответствии с хранящимися в нем продуктами. Повышенный уровень влажности воздуха приводит к тому, что продукты сохраняют собственную влажность и быстро не высыхают. Температура примерно соответствует условиям в общем холодильном отделении.

Следует иметь в виду, что качество продуктов, используемых после хранения, во многом зависит от их исходной свежести.

Изменение влажности воздуха в выдвижном ящике DailyFresh для овощей и фруктов

Уровень влажности воздуха в отделении всегда зависит от вида и количества продуктов, если те хранятся без упаковки.

При небольшой загрузке влажность воздуха может быть слишком низкой.

Совет: При небольшой загрузке храните продукты в герметичной упаковке.

Управление

Выбор без повышенной влажности воздуха Δ

В состоянии поставки влажность воздуха повышена, а крышка задвинута назад $\Delta\Delta\Delta$.

Изменяйте заводские установки только в том случае, если в выдвижном ящике DailyFresh присутствует слишком высокая влажность:

- Откройте ящик DailyFresh.

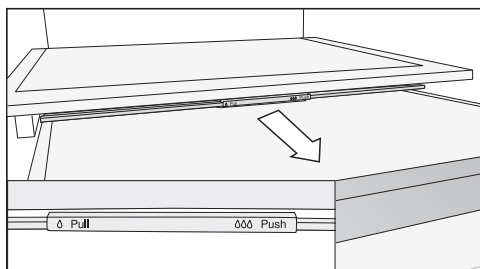

- Вытяните крышку до упора вперёд.

При открытой крышке влажность воздуха уменьшится Δ .

Выбор повышенной влажности воздуха $\Delta\Delta\Delta$

- Откройте ящик DailyFresh.

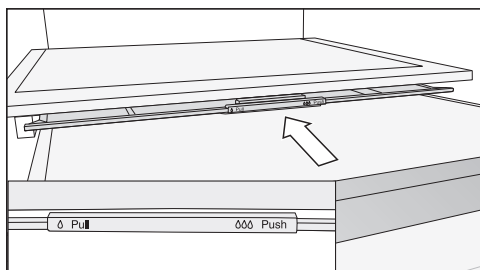

- Задвиньте крышку до упора назад.

При закрытой крышке влажный воздух остается в ящике $\Delta\Delta\Delta$.

Пояснения к некоторым установкам



Ниже описаны только те установки, которые требуют дополнительного пояснения.



Пока вы находитесь в режиме установок , сигнал об открытой дверце или другие предупреждающие сигналы автоматически подавляются.



Режим «Вечеринка»

Режим «Вечеринка»  рекомендован к использованию, если нужно быстро охладить большое количество свежих продуктов или напитков.

Совет: Включите режим «Вечеринка»  примерно за 4 часа до закладки продуктов и напитков.

При включении режима «Вечеринка»  автоматически включаются функции DynaCool  и «Суперохлаждение» .

Режим «Вечеринка»  нельзя включить, если включён режим «Отпуск» .

Режим «Вечеринка»  автоматически выключается через 24 часа. Режим «Вечеринка»  можно выключить заранее и в любой момент.

Режим «Отпуск»

Режим «Отпуск»  рекомендуется, если, например, на время отпуска вы не хотите полностью отключать холодильное отделение или не требуется высокая холодопроизводительность.

Если режим «Отпуск»  включён, это отображается на стартовом экране.

При этом температура в холодильном отделении устанавливается на 15 °С. Таким образом, холодильное отделение может работать в энергосберегающем режиме.

Средняя температура в холодильном отделении прибора позволяет хранить нескоропортящиеся продукты ещё некоторое время. Расход электроэнергии будет ниже, чем в обычном режиме.

При этом не образуется плесень и запахи, как это может получиться, если выключить холодильное отделение и оставить её дверцу закрытой.

 Опасность для здоровья при употреблении в пищу испорченных продуктов питания.

Длительное хранение в холодильном отделении при температуре выше 4 °С может негативно повлиять на срок хранения и качество продуктов питания.



Режим «Отпуск»  рекомендуется включать только на ограниченное время.

В это время не храните в приборе скоропортящиеся продукты, такие как фрукты, овощи, рыбу, мясо и молочные продукты.



Включение функции блокировки /

Включение функции блокировки  защищает от непроизвольного выключения прибора и несанкционированного изменения установок посторонними лицами, например детьми.

Выполнение других установок

■ В режиме установок  с помощью сенсорной кнопки < или > перейдите к символу .

■ Нажмите *OK*.

При включённой функции блокировки  в верхнем углу дисплея появляется точка .

■ Закройте дверцу прибора. Только теперь функция блокировки включена .

Деактивация функции блокировки / на короткое время

Если, например, вы хотите отрегулировать температуру, можно на короткое время деактивировать функцию блокировки:

■ Нажмите *OK*.

На дисплее появится .

■ Удерживайте сенсорную кнопку *OK* нажатой ок. 6 секунд.

На дисплее появится .

■ Нажмите *OK*.

■ Выполните необходимые настройки.

■ Нажмите *OK*.

При закрывании дверцы прибора функция блокировки снова активируется .

Полное отключение функции блокировки /

■ Нажмите *OK*.

На дисплее появится .

■ Удерживайте сенсорную кнопку *OK* нажатой ок. 6 секунд.

На дисплее появится .

■ С помощью сенсорной кнопки < или > перейдите к символу .

■ Нажмите *OK*.

■ С помощью сенсорной кнопки < или > перейдите к символу .

■ Нажмите *OK*.

При выключенной функции блокировки на дисплее появляется .

Режим «Шаббат»

В помощь пользователю при соблюдении религиозных обычаев прибор оснащён режимом «Шаббат».

Если режим «Шаббат»  включён, это сначала отображается на стартовом экране.

Спустя 3 секунды дисплей выключается.

Если включён режим «Шаббат» , никакие установки прибора выполнить нельзя.

Следите за тем, чтобы дверцы прибора были плотно закрыты, т. к. оптический и звуковой предупреждающие сигналы отключены.

Режим «Шаббат»  автоматически выключается примерно через 80 часов.

При включённом режиме «Шаббат»  деактивируются:

- внутренняя подсветка при открытой дверце прибора
- все звуковые и оптические сигналы
- индикация температуры
- активное соединение WiFi



Все другие функции, включённые до этого, остаются активированными.



 Опасность для здоровья при употреблении в пищу испорченных продуктов питания.

Поскольку возможный отказ электросети во время режима «Шаббат»  не отображается на дисплее, продукты при определённых обстоятельствах в течение некоторого времени могут подвергаться воздействию повышенных температур. Это сокращает срок годности продуктов.

Если во время режима «Шаббат»  возникла неисправность в электросети, проверьте качество продуктов.

Включение режима «Шаббат»

- В режиме установок  с помощью сенсорной кнопки < или > перейдите к символу .
- Нажмите *OK*.



При включённом режиме «Шаббат»  в верхнем углу дисплея появляется точка .

Через 3 секунды дисплей выключается.

- Закройте дверцу прибора.

Отключение режима «Шаббат»

- Нажмите сенсорную кнопку *OK*.
- На дисплее появится .
- Нажмите *OK*.



При включённом режиме «Шаббат»  в верхнем углу дисплея появляется точка .

- Нажмите *OK*.

При выключении режима «Шаббат»  точка в верхнем углу дисплея погаснет.

Изменение времени до включения сигнала об открытой дверце

Вы можете отрегулировать, через какое время после открывания дверцы прибора будет раздаваться сигнал об открытой дверце.

- В режиме установок  с помощью сенсорных кнопок < или > перейдите к символу .
- Нажмите *OK*.
- С помощью сенсорных кнопок < и > выберите требуемый промежуток времени от 30 секунд до 3 минут 30 секунд.
- Нажмите *OK*.

Подключение к сети

Ваш холодильный прибор оснащён встроенным модулем WiFi. Модуль WiFi позволяет подключаться к домашней сети и использовать приложение Miele на мобильном устройстве.

После того как ваш холодильный прибор один раз подключится к WiFi, соединение будет автоматически устанавливаться при каждом включении.

Необходимо обеспечить наличие на месте установки холодильного прибора сигнала сети WiFi достаточной мощности.

При подключении холодильного прибора к сети WiFi повышается расход электроэнергии, даже если прибор выключен.

Выполнение других установок

Функции Smart Extra в приложении Miele*

Сетевое подключение к приложению Miele предоставляет доступ к расширенным функциям Smart Extra, в том числе:

- запрос информации о статусе
- дополнительные полезные функции
- поддержание холодильного прибора в актуальном состоянии благодаря обновлениям ПО от Miele



Более подробную информацию о функциях Smart Extra можно найти на сайте Miele, в приложениях Apple App Store® или Google Play Store™.

* Дополнительное цифровое предложение от Miele & Cie. KG. Объём функций может варьироваться в зависимости от модели и страны. Для использования необходимо ваше согласие с Общими положениями и условиями, а также Политикой конфиденциальности в отношении цифровых продуктов и услуг Miele в приложении Miele. Компания Miele оставляет за собой право в любое время изменять или прекращать действие цифровых услуг.

Подключение к новой сети



- Нажмите **OK**.

На дисплее появится .

- С помощью сенсорной кнопки < или > перейдите к символу .
- Нажмите **OK**.
- С помощью сенсорной кнопки < или > перейдите к символу .
- Нажмите **OK**.

- С помощью сенсорных кнопок < и > выберите требуемый способ подключения (мобильное приложение или WPS).

- Нажмите **OK**.

- **Для выхода из режима настроек**  перейдите с помощью сенсорной кнопки < или > к символу .

- Нажмите **OK**.

- С помощью сенсорной кнопки < или > перейдите к символу  и нажмите **OK**.

После успешного входа в систему на дисплее  появится сообщение.

Если не удалось установить соединение, на дисплее появится .

Запустите процесс заново.

Деактивация соединения WiFi

- Нажмите **OK**.

На дисплее появится .



- С помощью сенсорной кнопки < или > перейдите к символу .

- Нажмите **OK**.

- С помощью сенсорной кнопки < или > перейдите к символу .

- Нажмите **OK**.

При деактивированном WiFi на дисплее появится символ .

- **Для выхода из режима установок**  перейдите с помощью сенсорной кнопки < или > к символу .



- Нажмите **OK**.



- С помощью сенсорной кнопки < или > перейдите к символу  и нажмите **OK**.



Активация соединения WiFi

- Нажмите *OK*.

На дисплее появится .

- С помощью сенсорной кнопки < или > перейдите к символу .
- Нажмите *OK*.
- С помощью сенсорной кнопки < или > перейдите к символу .
- Нажмите *OK*.
- С помощью сенсорной кнопки < или > перейдите к символу  и нажмите *OK*.

При активированном WiFi появляются символ  и точка в верхнем углу дисплея .



- **Для выхода из режима установок**  перейдите с помощью сенсорной кнопки < или > к символу .
- Нажмите *OK*.
- С помощью сенсорной кнопки < или > перейдите к символу  и нажмите *OK*.



При активном соединении WiFi на дисплее появляется символ .

Сброс конфигурации сети

- Нажмите *OK*.

На дисплее появится .

- С помощью сенсорной кнопки < или > перейдите к символу .
- Нажмите *OK*.
- С помощью сенсорной кнопки < или > перейдите к символу .
- Нажмите *OK*.
- С помощью сенсорной кнопки > перейдите к символу .
- Нажмите *OK*.

- С помощью сенсорной кнопки > перейдите к символу X.
- Нажмите *OK*.
- **Для выхода из режима настроек**  перейдите с помощью сенсорной кнопки < или > к символу .
- Нажмите *OK*.
- С помощью сенсорной кнопки < или > перейдите к символу  и нажмите *OK*.



Все выполненные настройки и введённые значения сбрасываются.

Соединение WiFi деактивируется, символ  на дисплее гаснет.

Сбросьте конфигурацию сети в случае утилизации или продажи прибора, а также при вводе в эксплуатацию использовавшегося ранее прибора. Все личные данные пользователя удаляются с прибора. Кроме того, предыдущий владелец больше не сможет подключиться к прибору.

Настройка уровня громкости звуковых/предупреждающих сигналов /

Вы можете изменить уровень громкости звуковых/предупреждающих сигналов (например, предупреждающего сигнала об открытой дверце или сигнала сообщения об ошибке). Вы также можете отключить сигналы, если они вам мешают.

- В режиме установок  с помощью сенсорных кнопок < или > перейдите к символу .
- Нажмите *OK*.

Выполнение других установок



- С помощью сенсорных кнопок < и > выберите требуемый уровень громкости звуковых/предупреждающих сигналов.

- Нажмите *OK*.

При выключенных звуковых/предупреждающих сигналах появляется .

Настройка яркости дисплея

Вы можете настроить яркость дисплея в соответствии с условиями освещения в помещении.

- В режиме установок  с помощью сенсорной кнопки < или > перейдите к символу .

- Нажмите *OK*.

- С помощью сенсорных кнопок < и > выберите требуемый уровень яркости дисплея.

- Нажмите *OK*.

Выключение демонстрационного режима



Демонстрационный режим  позволяет выставлять прибор в специализированных магазинах, не включая охлаждение. Для личного использования эта функция вам не требуется.

Если демонстрационный режим включён в заводской настройке, на дисплее прибора после включения появляется .

- Нажмите сенсорную кнопку *OK* на панели управления.

На дисплее сначала отобразится Miele, а затем – стартовый экран.

- Нажмите *OK*.



- В режиме установок  с помощью сенсорных кнопок < или > перейдите к символу .

- Нажмите *OK*.

После выключения демонстрационного режима  прибор завершает работу и его необходимо включить заново.

Сброс до заводских настроек

Все установки будут сброшены до заводских (настройки см. в разделе «Описание прибора»).

- В режиме установок  с помощью сенсорных кнопок < или > перейдите к символу .

- Нажмите *OK*.

- С помощью сенсорной кнопки > перейдите к символу .

- Нажмите *OK*.

Прибор завершает работу, и его необходимо включить заново.



Информация

На дисплее отображаются данные прибора (номер модели и фабричный номер).

Подготовьте следующие данные прибора:

- для подсоединения прибора к вашей сети WiFi (см. главу «Выполнение дополнительных установок», раздел «Система Miele@home») (в зависимости от модели)
- для сообщения о неисправности в сервисную службу Miele (см. главу «Сервисная служба Miele»)
- для запроса информации из базы данных EPREL (см. главу «Сервисная служба Miele»)

Индикатор замены угольного фильтра



После установки угольного фильтра (дополнительно приобретаемые принадлежности) необходимо сначала активировать индикатор замены угольного фильтра  в режиме установок .

Индикатор замены угольного фильтра  на стартовом экране примерно каждые 6 месяцев напоминает о необходимости замены угольного фильтра (см. главу «Чистка и уход», раздел «Замена угольного фильтра»).

Режим очистки

Режим очистки  облегчает процесс очистки холодильного отделения (см. главу «Чистка и уход»). Внутренняя подсветка остаётся включённой, хотя холодильное отделение выключено. Акустические и оптические сигналы также выключены.

Если режим очистки  включён, это отображается на стартовом экране.

После завершения очистки необходимо выключить режим очистки . Когда дверца прибора закрыта более 10 минут, автоматически отключается режим очистки .

Очистка и уход

Не удаляйте типовую табличку внутри охлаждающего прибора. Типовая табличка может понадобиться в случае неисправности.

Следите за тем, чтобы вода не попадала в электронику или систему освещения.

 Опасность повреждения вследствие проникновения влаги.

Пар от пароструйного очистителя может повредить пластик и электрические компоненты.

Не используйте для очистки охлаждающего прибора пароструйные очистители.

Размораживание

Холодильное отделение и выдвижной ящик DailyFresh

Холодильное отделение и выдвижной ящик DailyFresh размораживаются автоматически.

Указания по мощному средству

Используйте внутри прибора только безопасные для продуктов питания чистящие средства и средства по уходу.

Чтобы избежать повреждений всех поверхностей, **не** используйте при чистке:



- чистящие средства, содержащие соду, аммиак, кислоту или хлориды
- чистящие средства для растворения накипи
- абразивные чистящие средства (например, абразивный порошок, пасту и пемзу)



- чистящие средства, содержащие растворители
- средства для чистки поверхностей из нержавеющей стали
- моющие средства для посудомоечных машин
- средства для очистки духовых шкафов
- средства для очистки стеклокерамических панелей конфорок (исключение – для очистки стеклянной поверхности)
- средства для чистки стекла (исключение для очистителей стеклянных поверхностей: с небольшим содержанием спирта, без добавок, таких как лимонная эссенция или т. п. средства)
- жёсткие губки и щётки с абразивной поверхностью (например, для чистки кастрюль)
- очиститель для удаления загрязнений
- острые металлические скребки

Рекомендуем использовать для очистки чистую губчатую салфетку и тёплую воду с небольшим количеством мягкого моющего средства для мытья посуды вручную.

Подготовка прибора к чистке

Совет: Включите режим очистки . Охлаждение в холодильном отделении при этом выключено, внутренняя подсветка остаётся включённой.

- В режиме установок  с помощью сенсорной кнопки < или > перейдите к символу .
- Нажмите **OK**.

При включённом режиме очистки  в верхнем углу дисплея появляется точка .

Включённый режим очистки  отображается на стартовом экране.

Охлаждение в холодильном отделении выключено, внутренняя подсветка остаётся включённой.

- Извлеките из прибора продукты и положите их в прохладное место.
- Для очистки извлеките принадлежности, которые можно снять (см. пункт «Извлечение, разборка и очистка принадлежностей»).

Очистка внутреннего пространства

Чистите прибор регулярно, не реже одного раза в месяц.

При достаточно длительном воздействии загрязнений на поверхности существует вероятность, что их больше не получится устранить. Поверхности могут утратить свой изначальный цвет или свои свойства. Лучше всего удалять загрязнения сразу.

- Очищайте **внутреннее пространство** прибора с помощью чистой губки, тёплой воды и небольшого количества жидкого средства для мытья посуды вручную.
- После очистки промойте прибор чистой водой и вытрите насухо протирочной салфеткой.

- Очистите жёлоб для слива талой воды и сливное отверстие с помощью ватной палочки или подобного предмета.
- Оставьте дверцу прибора ещё на некоторое время открытой, чтобы проветрить прибор в достаточной мере и избежать образования неприятного запаха.

Очистка принадлежностей вручную или в посудомоечной машине

Следующие детали необходимо очищать исключительно **вручную**:

- декоративные планки под нержавеющей сталь
- переходник для составной полки
- задние защитные планки у полок
- полка с принтом
- все выдвигаемые ящики и крышки
- регулируемая полка для бутылок (доступна в качестве дополнительной принадлежности)
- сортировочный бокс (доступен в качестве дополнительной принадлежности)

Следующие элементы **можно мыть в посудомоечной машине**:

Очистка и уход

⚠ Опасность повреждения вследствие воздействия высокой температуры в посудомоечной машине. В процессе мытья в посудомоечной машине при температуре более 55 °С элементы прибора могут повредиться, например, деформироваться.

Для элементов, пригодных для мытья в посудомоечной машине, выбирайте только программы с температурой, не превышающей 55 °С.

При контакте с естественными красителями, например с морковью, томатами и кетчупом, пластмассовые детали в посудомоечной машине могут поменять свой цвет. Это изменение цвета не влияет на прочность деталей.

- держатель для бутылок, подставка для яиц
- дверные полки и полки для бутылок (без декоративных планок под нержавеющую сталь)
- переходник для составной полки
- полки (без планок и принтов)
- держатель угольного фильтра (дополнительно приобретаемая принадлежность)

Извлечение и разборка принадлежностей для их очистки

Разборка дверной полки/полки для бутылок

Перед мытьём дверной полки/полки для бутылок в посудомоечной машине снимите декоративную планку под нержавеющую сталь.

Чтобы снять декоративную планку, действуйте следующим образом:

- Положите дверную полку/полку для бутылок на столешницу.
- Снимите декоративную планку, начиная с одной из сторон.
- После чистки закрепите обратно декоративную планку на дверной полке/полке для бутылок.

Демонтаж полки

Перед чисткой полки снимите с неё декоративную планку. Для этого:

- Положите полку на столешницу с мягкой подстилкой (например, на полотенце для посуды).

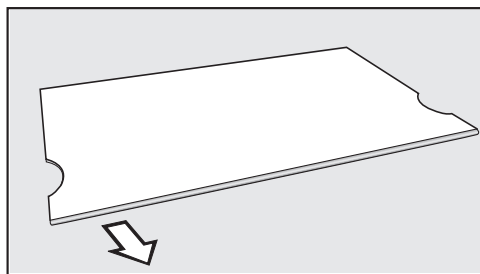

- Снимите декоративную планку, начиная с одной из сторон.
- После чистки закрепите обратно декоративную планку на полке.

Извлечение выдвижных ящиков холодильного отделения

- Вытяните выдвижной ящик наполовину.

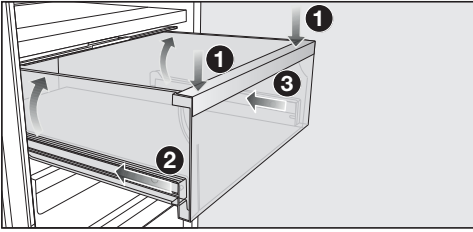

- Аккуратно надавите на выдвижной ящик в передней части так **1**, чтобы он приподнялся сзади. Продолжайте аккуратно надавливать на выдвижной ящик.
- Теперь осторожно задвиньте сначала левую **2**, а затем правую **3** направляющую прим. на 2 см.

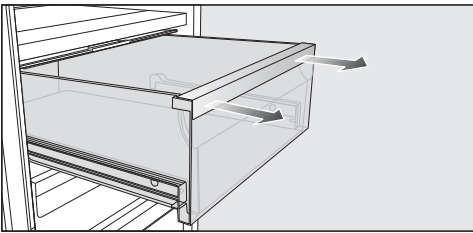

- С усилием извлеките выдвижной ящик, потянув его на себя двумя руками.

Затем снова задвиньте телескопические направляющие, чтобы избежать повреждений.

Установка выдвижных ящиков

- Поместите выдвижной ящик на полностью задвинутые направляющие.
- Задвиньте выдвижной ящик в прибор до щелчка.

Извлечение разделительной панели

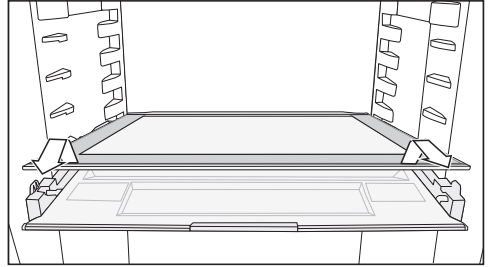

- Извлеките разделительную панель.
- После очистки снова задвиньте разделительную панель.

Снятие крышки отсека

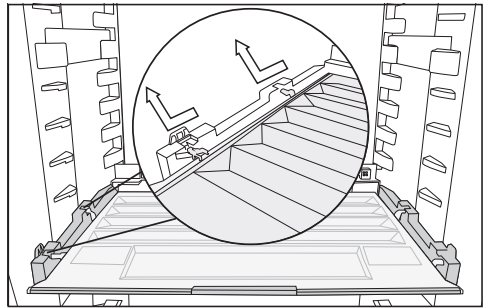

- Приподнимите крышку спереди и вытяните её.
- После очистки задвиньте крышку обратно.

Замена фильтра Active AirClean (угольного фильтра)

Новый фильтр Active AirClean можно приобрести в сервисной службе Miele, у авторизованных дилеров или в интернет-магазине Miele.

- Снимите держатель угольных фильтров с полки движением вверх.

Очистка и уход

Установленные угольные фильтры не должны касаться задней стенки прибора, поскольку из-за влажности они могут приклеиться к стенке. Вставьте новые угольные фильтры в держатель на такую глубину, чтобы они не выступали над краем держателя.

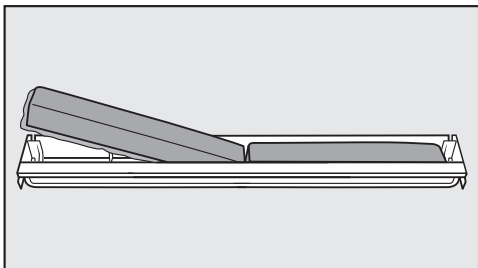

- Извлеките оба угольных фильтра и вставьте в держатель новые фильтры ободком (по периметру) вниз.

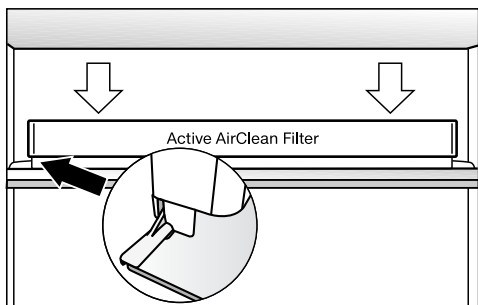

- Установите держатель по центру задней защитной планки любой полки и защёлкните.

Подтверждение замены фильтра Active AirClean

- Нажмите **OK**.

Символ  гаснет и счётчик времени сбрасывается.

Чистка фронтальной поверхности и боковых стенок прибора

При достаточно длительном воздействии загрязнений на поверхности возможно, что их больше нельзя будет устранить. Поверхности могут изменить цвет или внешний вид в целом.

Рекомендуется устранять загрязнения фронта и боковых стенок прибора сразу.

Все поверхности подвержены образованию царапин и могут изменить цвет или внешний вид в целом, если их очищать неподходящими средствами.

Прочтите, пожалуйста, информацию в разделе «Указания по чистящему средству» в начале этой главы.

- Очистите поверхности прибора с помощью губки, мягкого моющего средства для мытья посуды в ручную и тёплой воды. Для очистки вы можете использовать также чистую влажную салфетку из микрофибры без моющего средства.
- После чистки протрите прибор насухо с помощью мягкой салфетки.

Покрытие CleanSteel (edt/cs) – фронтальная поверхность прибора

 Опасность повреждения вследствие неправильной очистки.

Покрытие поверхности повреждается.

Не обрабатывайте эту поверхность **чистящими средствами для нержавеющей стали.**

Фронтальная поверхность прибора имеет высококачественное покрытие. Оно защищает от загрязнений и облегчает очистку.

- Выключите функцию SuperCool ❄️, как только продукты или напитки станут достаточно холодными.
- Закройте дверцу/дверцы прибора.

Чистка уплотнителя дверцы

 Опасность повреждения вследствие неправильной очистки.

При попадании масел или жиров на уплотнение дверцы оно может стать пористым.

Не обрабатывайте уплотнение дверцы маслами или смазками.

- Регулярно очищайте уплотнитель дверцы только чистой водой и тщательно вытирайте его после этого сухой салфеткой.

Очистка вентиляционных отверстий

- Регулярно очищайте вентиляционные отверстия метёлкой из перьев или пылесосом (используйте для этого, например, насадку для щадящей уборки к пылесосам Miele).

После очистки

- Установите все детали прибора на свои места.
- При необходимости снова включите прибор.
- При необходимости снова выключите режим очистки  холодильного отделения.
- Включите на некоторое время функцию SuperCool ❄️, чтобы холодильное отделение быстро охладилось.
- Положите в холодильное отделение продукты.

Устранение проблем

Большинство неисправностей вы можете устранить самостоятельно. Во многих случаях это позволит сэкономить время и денежные средства, так как не придётся вызывать специалиста сервисной службы Miele.

На сайте www.miele.com/service можно найти дополнительную информацию о том, как устранять неисправности самостоятельно.



До устранения неисправности по возможности не открывайте дверцу прибора, чтобы минимизировать потерю холода.

Общие проблемы с работой прибора





Проблема	Причина и устранение
Прибор не выполняет охлаждение.	Прибор не включён. ■ Включите прибор.
	Сетевая вилка неправильно вставлена в розетку, или штекер прибора неправильно вставлен в гнездо прибора. ■ Вставьте сетевую вилку в розетку, штекер прибора вставьте в гнездо.
	Сработал предохранитель на распределительном щитке. Это может означать неисправность прибора, дефект электропроводки или другого прибора. ■ Вызовите квалифицированного инженера-электрика или обратитесь в сервисную службу Miele.
Компрессор работает длительное время.	Это не является неисправностью. В целях экономии электроэнергии при низкой потребности в холоде компрессор включается в режим с пониженной скоростью вращения. В связи с этим увеличивается время работы компрессора.
Компрессор включает-ся всё чаще и на более длительное время; температура в приборе слишком низкая.	Дверцы прибора часто открывались. Либо закладывалось слишком большое количество продуктов за один раз. ■ Открывайте дверцы прибора только при необходимости и на непродолжительное время.
	Дверцы прибора закрываются не полностью. Температура в приборе понижается.

Устранение проблем





Проблема	Причина и устранение
	<ul style="list-style-type: none"> ■ Проверьте установку дверей прибора и при необходимости отрегулируйте их с помощью винтов в петлях дверцы. <p>Дверцы прибора закрыты неправильно. При образовании толстого слоя льда снижается холодопроизводительность прибора, из-за чего увеличивается расход электроэнергии.</p> <ul style="list-style-type: none"> ■ Всегда полностью закрывайте дверцы прибора. ■ При необходимости разморозьте и очистите прибор. <p>Температура окружающего воздуха слишком высокая. Чем выше температура окружающего воздуха, тем дольше работает компрессор.</p> <ul style="list-style-type: none"> ■ Соблюдайте указания, приведённые в главе «Установка», раздел «Место установки». <p>Вентиляционные отверстия заставлены чем-либо или запылились.</p> <ul style="list-style-type: none"> ■ Не закрывайте ничем вентиляционные отверстия. ■ Регулярно очищайте вентиляционные отверстия от пыли. <p>Для встраиваемых приборов: прибор неправильно встроен в нишу.</p> <ul style="list-style-type: none"> ■ Встраивайте прибор в соответствии с прилагаемой инструкцией по монтажу.
<p>Температура в приборе слишком низкая.</p>	<p>В приборе настроена слишком низкая температура.</p> <ul style="list-style-type: none"> ■ Исправьте настройку температуры. <p>Функция SuperCool ❄ ещё включена.</p> <ul style="list-style-type: none"> ■ Для экономии электроэнергии можно досрочно отключить функцию SuperCool ❄.

Устранение проблем

















Проблема	Причина и устранение
Слишком высокая температура в приборе. Замороженные продукты (в зависимости от модели) могут оттаять.	<p>Это не является неисправностью. Установленная температура слишком высокая.</p> <ul style="list-style-type: none">■ Исправьте настройку температуры.■ Проверьте температуру ещё раз через 24 часа. <p>Температура окружающего воздуха ниже того уровня, на который рассчитан прибор. Компрессор включается реже, если температура окружающего воздуха слишком низкая. Температура в приборе повышается.</p> <ul style="list-style-type: none">■ Соблюдайте указания, приведённые в главе «Монтаж», раздел «Место установки».■ Повысьте температуру окружающего воздуха.
В приборе образовался слой наледи или внутри прибора образуется конденсат. Возможно, плохо закрывается дверца прибора.	<p>Уплотнитель дверцы выскочил из паза.</p> <ul style="list-style-type: none">■ Проверьте, правильно ли уплотнитель дверцы расположен в пазу. <p>Уплотнитель дверцы повреждён.</p> <ul style="list-style-type: none">■ Проверьте, не повреждён ли уплотнитель дверцы.
Уплотнитель дверцы повреждён или его надо заменить.	<p>Уплотнитель дверцы можно заменить без использования инструментов. Вставьте ребёнок уплотнителя в паз на двери.</p> <ul style="list-style-type: none">■ Замените уплотнитель дверцы. Его можно приобрести в специализированных магазинах или в сервисной службе.





Проблема	Причина и устранение
<p>Не звучит предупреждающий сигнал, хотя дверца прибора открыта уже долгое время.</p>	<p>Это не ошибка. Предупреждающий сигнал был выключен в режиме установок. Для включения звукового сигнала:</p> <ul style="list-style-type: none"> ■ Нажмите <i>OK</i>. <p>На дисплее появится .</p> <ul style="list-style-type: none"> ■ С помощью сенсорной кнопки < или > перейдите к символу . ■ Нажмите <i>OK</i>. ■ С помощью сенсорной кнопки < или > перейдите к символу . ■ Нажмите <i>OK</i>. ■ С помощью сенсорных кнопок < и > выберите требуемый уровень громкости звуковых/предупреждающих сигналов. ■ Нажмите <i>OK</i>. <p>При включённых звуковых/предупреждающих сигналах появляется .</p>

Сообщения на дисплее

Сообщение	Причина и устранение
<p>На дисплее горит , прибор не охлаждается, однако управление прибором и внутренняя подсветка работают.</p>	<p>Включён демонстрационный режим.</p> <ul style="list-style-type: none"> ■ Нажмите <i>OK</i>. <p>На дисплее сначала отобразится Miele, а затем – стартовый экран.</p> <ul style="list-style-type: none"> ■ Нажмите <i>OK</i>. ■ В режиме установок  с помощью сенсорной кнопки < или > перейдите к символу . ■ Нажмите <i>OK</i>. <p>После выключения демонстрационного режима  прибор завершает работу и его необходимо включить заново.</p>

Устранение проблем

Сообщение	Причина и устранение
<p>На дисплее горит , прибором невозможно управлять.</p>	<p>Включена функция очистки.</p> <ul style="list-style-type: none"> ■ Выключите функцию очистки, нажав кнопку <i>OK</i> на панели управления. <p>На дисплее появится .</p> <ul style="list-style-type: none"> ■ Нажмите <i>OK</i>. <p>При выключении режима очистки  точка в верхнем углу дисплея гаснет.</p> <ul style="list-style-type: none"> ■ С помощью сенсорной кнопки <i><</i> или <i>></i> перейдите к символу  и нажмите <i>OK</i>. <p>Прибор снова начинает охлаждать.</p>
<p>На дисплее ничего не отображается. Он чёрного цвета.</p>	<p>Включён режим «Шаббат» : внутренняя подсветка выключена, прибор охлаждает.</p> <ul style="list-style-type: none"> ■ Нажмите <i>OK</i>. <p>На дисплее появится .</p> <ul style="list-style-type: none"> ■ Нажмите <i>OK</i>. <p>При включённом режиме «Шаббат»  в верхнем углу дисплея появляется точка .</p> <ul style="list-style-type: none"> ■ Нажмите <i>OK</i>. <p>При выключении режима «Шаббат»  точка в верхнем углу дисплея погаснет.</p>
<p>На дисплее горит символ , охлаждающим прибором невозможно управлять.</p>	<p>Функция блокировки активирована.</p> <ul style="list-style-type: none"> ■ Временно разблокируйте охлаждающий прибор или полностью отключите функцию блокировки.
<p>На стартовом экране загорается символ , дополнительно раздаётся звуковой сигнал.</p>	<p>Индикатор замены угольного фильтра  напоминает о необходимости замены угольного фильтра.</p> <ul style="list-style-type: none"> ■ Замените угольный фильтр в держателе (см. раздел «Чистка и уход», раздел «Замена угольного фильтра (дополнительно приобретаемая принадлежность)») и подтвердите замену фильтра нажатием сенсорной кнопки <i>OK</i>. <p>Символ  на стартовом экране гаснет.</p>
<p>На дисплее горит  , одновременно раздаётся звуковой сигнал, и внутренняя подсветка мигает.</p>	<p>Активирован сигнал об открытой дверце.</p> <ul style="list-style-type: none"> ■ Нажмите <i>OK</i>. <p>Звуковой сигнал выключается, символ   гаснет, внутренняя подсветка снова горит непрерывно.</p> <ul style="list-style-type: none"> ■ Закройте дверцу прибора.

Сообщение	Причина и устранение
<p>На дисплее загорается , может появиться код ошибки F с цифрами. Дополнительно подаётся звуковой сигнал.</p>	<p>Имеется неисправность.</p> <ul style="list-style-type: none"> ■ Отключите предупреждающий сигнал нажатием кнопки <i>OK</i>. ■ Обратитесь в сервисную службу Miele. <p>Для сообщения о неисправности, в дополнение к отображённому коду ошибки, укажите также номер модели и фабричный номер охлаждающего прибора. Данную информацию  можно вывести непосредственно на дисплей:</p> <ul style="list-style-type: none"> ■ Нажмите <i>OK</i>. <p>На дисплее отобразятся необходимые данные прибора.</p> <ul style="list-style-type: none"> ■ Нажмите <i>OK</i>. ■ Для отключения охлаждающего прибора с помощью сенсорной кнопки < или > перейдите к символу . ■ Для выхода из режима отображения информации с помощью сенсорной кнопки < или > перейдите к символу . ■ Нажмите <i>OK</i>. <p>Отображается ошибка прибора: данная индикация всегда в приоритете, и при её появлении прерывается любая настройка, которую вы выполняете в данный момент.</p> <p>Ошибка прибора отображается в приоритетном порядке над сигналом об открытой дверце и/или сигналом об изменении температуры.</p>

Устранение проблем

Внутренняя подсветка

 Опасность поражения электрическим током из-за открытых токоведущих деталей.





При снятии плафона можно соприкоснуться с токоведущими деталями.

Не снимайте плафон. LED-подсветку разрешается менять или ремонтировать исключительно специалистам сервисной службы.

 Опасность получения травм из-за LED-подсветки.

Подсветка соответствует группе риска RG 2. При неисправности плафона можно травмировать глаза.

При неисправности плафона лампы не смотрите на подсветку с близкого расстояния с помощью оптических инструментов (лупы и т. п.).

Проблема	Причина и устранение
Не работает внутренняя подсветка.	Прибор не включён. ■ Включите прибор.
	Включён режим «Шаббат»  дисплей не горит, охлаждение прибора работает. ■ Нажмите <i>OK</i> . На дисплее появится  . ■ Нажмите <i>OK</i> .
	При включённом режиме «Шаббат»  в верхнем углу дисплея появляется точка •. ■ Нажмите <i>OK</i> .
	При выключении режима «Шаббат»  точка в верхнем углу дисплея погаснет.
	Внутренняя подсветка отключается автоматически из-за перегрева примерно через 15 минут при открытой дверце. Если не это является причиной, значит, имеется неисправность. ■ Обратитесь в сервисную службу.
Внутренняя подсветка мигает.	Это не является неисправностью. Активирован сигнал об открытой дверце.

Посторонние звуки и их причины

Во время работы прибор издаёт различные звуки.

При небольшой охлаждающей мощности прибор работает с экономией электроэнергии, но в течение более длительного времени. Громкость будет ощущаться ниже.

При более высокой охлаждающей мощности продукты охлаждаются быстрее. Громкость будет ощущаться выше обычного уровня.

Нормальные шумы	Что вызывает шумы?
Шипение, свист	Хладагент впрыскивается в контур охлаждения.
Бульканье, хлокотание, всплески	Хладагент протекает через трубки.
Гудение	Прибор выполняет охлаждение.
Щелчки	Термостат включает или выключает компрессор.
Гудение, шумы	Работает вентилятор. Устройство автоматического открывания дверцы (в зависимости от модели) открывает или закрывает дверцу прибора.
Треск	В охлаждающем приборе происходит расширение материалов.
Грохот	Работают клапаны или заслонки.
Журчание (приборы с ёмкостью для воды)	Вода подаётся из ёмкости для воды.
Звуки втягивания воздуха (приборы с дверным амортизатором)	Дверца прибора с дверным амортизатором открывается или закрывается.
Помните, что нельзя избежать шума в контуре компрессора и контуре охлаждения.	

Устранение проблем

Шумы	Причина и устранение
Вибрация, щелчки, дребезжание	<p>Прибор установлен неровно. Выровняйте положение прибора, используя уровень. Используйте для этого регулируемые ножки (в зависимости от модели) под прибором.</p> <p>Для встраиваемых приборов: Если ниша для встраивания выше 140 см: задвиньте прилегающие направляющие для стабилизации на нижней стороне дна прибора.</p>
	<p>Прибор соприкасается с другими предметами мебели или другими приборами. Отодвиньте прибор.</p>
	<p>Выдвижные ящики, корзины или полки качаются или застревают. Проверьте положение съёмных деталей и при необходимости установите их заново.</p>
	<p>Бутылки или другие ёмкости соприкасаются друг с другом. Слегка отодвиньте бутылки или ёмкости друг от друга.</p>
	<p>Транспортировочный держатель кабеля (в зависимости от модели) всё ещё висит на задней стенке прибора. Снимите транспортировочный держатель кабеля.</p>

На сайте www.miele.kz/service вы найдёте информацию, как можно самостоятельно исправить неполадки, а также информацию о запасных частях и принадлежностях от Miele.

Контактная информация для обращений в случае неисправностей

При возникновении неисправностей, которые вы не можете устранить самостоятельно, обращайтесь в сервисную службу Miele.

Вызвать специалиста сервисной службы Miele можно онлайн на сайте <https://www.miele.kz/domestic/service-21.htm>.

Контактные данные сервисной службы Miele указаны в конце данного документа.

Сообщите сервисной службе Miele модель и фабричный номер прибора (Fabr./SN/N^o). Эти данные вы найдёте на типовой табличке внутри прибора или, в зависимости от модели, в режиме установок в меню информации **i**.

База данных EPREL (Европейский реестр энергетической маркировки)

С 1 марта 2021 года информацию касательно маркировки энергопотребления и требований к экологическому проектированию потребляющей электроэнергию продукции можно найти в европейском реестре энергетической маркировки на выпускаемые изделия (EPREL). Эта продуктовая база данных на выпускаемые изделия

доступна по следующей ссылке <https://eprel.ec.europa.eu/>. Здесь необходимо ввести номер модели. Номер модели находится на типовой табличке внутри прибора или, в зависимости от модели, в режиме установок в меню информации **i**.

Miele

XXXXXX
Nr. XX/XXXXXXXXXX

WEINTEMPERIER-SCHRANK/INTERTISCH-MODELL
 MULTITEMPERATURE WINE STORAGE CABINET/UNDERCOUNTER
 FRIGORIFERO INSEMENTEMPERE VINI/MOD. ENDOFRASILE SOTTO PLANO
 FRIGORIO P. ACCONZIONATO, VINO/MOD. POTREBAJO ENCAMERA
 ВИННЫЙ ТЕМПЕРАТУРНЫЙ ШКАФ

Klasse/Class Classe/Clase SN-ST	Ap-Type/AP-Type A-Type/A-Type	Enthalpi/Gross Capacity Volume Bruta/Capacidad Bruta XXX l	Coeff/Menomogram/Freezing Capacity Pouvoir de Congel/Capac.Congeladora
Nutzinhalt Net Capacity Volumen in e Capac. Util	Ges / K / G / MEN / RALT Tot / R / F / WINE / CHILL Tot / R / C / WINE / CHILL Tot / F / C / WINE / CHILL	R600a: XXg	

Сервисная служба

Гарантия

Гарантийный период составляет 2 года.

Подробную информацию можно найти в прилагаемых Гарантийных условиях.

Нижеследующая информация актуальна только для Украины:

соответствует требованиям «Технического регламента ограничения использования некоторых небезопасных веществ в электрическом и электронном оборудовании (2011/65/ЕС)»

Постановление Кабинета Министров Украины от 10.03.2017 №139

Документы соответствия

Сертификат соответствия

ЕАЭС RU C-DE.АЯ46.В.27680/23 от 11.01.2023 действует до 10.01.2028

Декларация о соответствии

ЕАЭС N RU Д-DE.РА04.В.04442/25 от 29.04.2025 действует до 28.04.2030

Соответствует требованиям Технических регламентов Евразийского экономического союза (ранее Таможенного Союза)

ТР ТС 004/2011 «О безопасности низковольтного оборудования»

ТР ТС 020/2011 «Электромагнитная совместимость технических средств»

ТР ЕАЭС 037/2016 «Об ограничении применения опасных веществ в изделиях электротехники и радиоэлектроники»

Условия транспортировки

Прибор должен транспортироваться согласно манипуляционным знакам, указанным на упаковке. Не допускается подвергать прибор ударным нагрузкам при погрузочно-разгрузочных работах.

Условия хранения

Прибор должен храниться в сухом и чистом помещении, при температуре в помещении от +5 до +35°C, не допускайте воздействия прямых солнечных лучей.

Срок хранения не установлен

Срок службы прибора 10 лет

Дата изготовления

Дата изготовления состоит из трех цифр и указана на типовой табличке в нижней строке следующим образом:

1. Цифра:
последняя цифра года изготовления
2. Цифра /буква:
1 – 9 = месяцы, с января по сентябрь;
А, В, С = месяцы: октябрь, ноябрь, декабрь
3. Цифра:
1 = 1-й - 9-й день в месяце;
2 = 10-й - 19-й день в месяце;
3 = 20-й - 31-й день в месяце.

Пример: **4 В 1**

4: последняя цифра года изготовления (например, 2014)

В: ноябрь

1: (период с 1 по 9 ноября)

Правила и условия реализации не установлены изготовителем и должны соответствовать национальному и/или местному законодательству страны.

Технические характеристики

Сетевое напряжение	220 – 240 В
Частота	50 Гц
Предохранитель мин.	10 А
Потребление тока	1,4 А
Класс энергоэффективности	D
Брутто-объем	
KS 4783 ...	367 л

Авторские права и лицензии

Для эксплуатации коммуникационного модуля компания Miele использует собственное или стороннее ПО, которое не подпадает под действие условия предоставления так называемой свободной лицензии. Эти программы/компоненты ПО защищены авторским правом. Необходимо соблюдать авторские права компании Miele и третьей стороны.

Кроме того, в интегрированном в прибор коммуникационном модуле содержатся компоненты программного обеспечения, которые предоставляются на условиях свободной лицензии. Имеющиеся компоненты открытого ПО вместе с относящимися к ним сведениями об авторских правах, копиями соответствующих действующих лицензий, а также при необходимости дополнительную информацию вы можете запросить локально по IP-адресу в браузере ([http\[s\]://<номер IP-адреса>/Licenses](http[s]://<номер IP-адреса>/Licenses)). Изложенные в условиях предоставления свободной лицензии положения об ответственности и гарантийных обязательствах действуют только в отношении соответствующих правообладателей.

Гарантия качества товара

Уважаемый покупатель!

Гарантийный срок на бытовую технику, ввезенную на территорию страны приобретения через официальных импортеров составляет 24 месяца, при условии использования изделия исключительно для личных, семейных, домашних и иных нужд, не связанных с осуществлением предпринимательской деятельности.

На аксессуары и запасные части, приобретаемые отдельно, не в составе основного товара, гарантийный срок не устанавливается.

Гарантийный срок исчисляется с даты передачи товара покупателю. Пожалуйста, во избежание недоразумений, сохраняйте документы, подтверждающие передачу товара (товарные накладные, товарные чеки и иные документы, подтверждающие передачу товара в соответствии с требованиями действующего законодательства) и предъявляйте их сервисным специалистам при обращении за гарантийным обслуживанием.

В течение гарантийного срока Вы можете реализовать свои права на безвозмездное устранение недостатков изделия и удовлетворение иных установленных законодательством требований потребителя в отношении качества изделия, при условии использования изделия по назначению и соблюдения требований по установке, подключению и эксплуатации изделия, изложенных в настоящей инструкции.

В случае выполнения подключения третьими лицами сохраняйте документы, свидетельствующие об оплате и выполнении услуг по установке и подключению.

Внимание! Каждое изделие имеет уникальный заводской номер. Заводской номер позволяет установить дату производства изделия и его комплектацию. Называйте заводской номер изделия при обращении в сервисную службу Miele, это позволит Вам получить более быстрый и качественный сервис.

В случае устранения сервисной службой Miele неполадок оборудования в период действия гарантийного срока посредством замены детали указанного оборудования, клиент обязан вернуть представителю сервисной службы демонтированную деталь по окончании ремонта (в момент устранения неполадки оборудования).

Сервисная служба Miele оставляет за собой право отказать в гарантийном обслуживании в случаях:

- Обнаружения механических повреждений товара;
- Неправильного хранения и/или небрежной транспортировки;
- Обнаружения повреждений, вызванных недопустимыми климатическими условиями при транспортировке, хранении и эксплуатации;
- Обнаружения следов воздействия химических веществ и влаги;
- Несоблюдения правил установки и подключения;
- Несоблюдения требований инструкции по эксплуатации;
- Обнаружения повреждений товара в результате сильного загрязнения;
- Обнаружения повреждений в результате неправильного применения моющих средств и расходных материалов или использования не рекомендованных производителем средств по уходу;
- Обнаружения признаков разборки, ремонта и иных вмешательств лицами, не имеющими полномочий на оказание данных услуг;
- Включения в электрическую сеть с параметрами, не соответствующими ГОСТу, ДСТУ;
- Повреждений товара, вызванных животными или насекомыми;
- Противоправных действий третьих лиц;

Гарантия качества товара

- Действий непреодолимой силы (пожара, залива, стихийных бедствий и т.п.);
- Нарушения функционирования товара вследствие попадания во внутренние рабочие объемы посторонних предметов, животных, насекомых и жидкостей.

Гарантийное обслуживание не распространяется на:

- работы по регулировке, настройке, чистке и прочему уходу за изделием, оговоренные в настоящей Инструкции по эксплуатации;
- работы по замене расходных материалов (элементов питания, фильтров, лампочек освещения, мешков-пылесборников, и т.д.), оговоренные в настоящей Инструкции по эксплуатации.

Недостатками товара не являются:

- запах нового пластика или резины, издаваемый товаром в течение первых дней эксплуатации;
- изменение оттенка цвета, глянца частей оборудования в процессе эксплуатации;
- шумы (не выходящие за пределы санитарных норм), связанные с принципами работы отдельных комплектующих изделий, входящих в состав товара:
 - вентиляторов
 - масляных/воздушных доводчиков дверей
 - водяных клапанов
 - электрических реле
 - электродвигателей
 - ремней
 - компрессоров
- шумы, вызванные естественным износом (старением) материалов:
 - потрескивания при нагреве/охлаждении
 - скрипы
 - незначительные стуки подвижных механизмов
- необходимость замены расходных материалов и быстроизнашивающихся частей, пришедших в негодность в результате их естественного износа.

Сервисные центры Miele

Сервисная сеть Miele включает в себя собственные сервисные центры в Алматы и Киеве, региональных сервисных специалистов Miele и партнерские сервисные центры в регионах. Со списком городов, в которых представлен сервис Miele, Вы можете ознакомиться на интернет-сайте компании:

- *для Казахстана:* www.miele.kz
- *для Украины:* www.miele.ua

В случае необходимости сервисной поддержки просим обращаться по телефонам “Горячей линии”, указанным на странице **Контактная информация о Miele**.

Контактная информация о Miele

По всем вопросам, связанным с приобретением техники, приобретением дополнительных принадлежностей и расходных материалов, а также в случае необходимости сервисной поддержки просим обращаться по телефону "Горячей линии".

Республика Казахстан

ТОО « Миле »
050000, г. Алматы, ул. Абиш Кекилбайұлы, 34, 1-04
Тел. (727) 313 23 00
Факс (727) 311 10 42
Горячая линия 8-800-080-53-33
E-mail: info@miele.kz
Internet: www.miele.kz

Украина

ООО « Миле »
01033 Киев, Украина
ул. Короленковская, д. 4
Тел. 0 800 500290 (звонок со стационарного телефона на территории Украины бесплатный)
(044) 496 03 00
E-mail: info@miele.ua
Internet: www.miele.ua

Другие страны СНГ

По всем вопросам приобретения дополнительных принадлежностей и расходных материалов, а также в случае необходимости сервисной поддержки, просим обращаться к продавцу, у которого Вы приобрели это изделие.

Внимание!

Условия гарантии в данных странах (в силу местного законодательства) могут быть иными. Уточнить условия гарантии можно у продавца.

Производитель:

Миле & Ци. КГ, Карл-Миле-Штрассе, 29, 33332 Гютерсло, Германия
Miele & Cie. KG, Carl-Miele-Straße 29, 33332 Gütersloh, Deutschland

Изготовлено на заводе:

Либхер-Хаусгерете Марица ЕООД, Пловдивская область, 4202 Радиново,
Болгария

Liebherr-Hausgeräte Marica EOOD, Plovdiv Area, 4202 Radinovo, Bulgarien

Импортеры:

ТОО "Миле"

Казахстан

город Алматы

Бостандыкский район

улица Абиш Кекилбайұлы, дом 34, 1-04

почтовый индекс 050000

Тел. +7 (727) 313-23-00

Факс +7 (727) 311 10 42

E-mail: info@miele.kz

Internet: www.miele.kz

ООО «Миле»

01033 Киев, Украина

ул. Короленковская, д. 4

Телефон: + 38 (044) 496 0300

E-mail: info@miele.ua

Internet: www.miele.ua



EAC

KS 4783 ...

ru - KZ

M.-Nr. 12 548 090 / 04 / 002