

















Інструкція з експлуатації Комбінація холодильник із морозильником



Обов'язково прочитайте інструкції з експлуатації та монтажу перед встановленням, інсталяцією та введенням в експлуатацію. Завдяки цьому ви захистите себе та уникнете пошкоджень.

ЗМІСТ

Заходи безпеки та застереження	5
Ваш внесок в охорону навколишнього середовища	15
Установлення	16
Місце встановлення	16
Кліматичний клас	17
Вимоги до вентиляції	17
Монтаж кількох холодильників	17
Зміна упору дверцят	18
Монтаж настінної дистанційної планки з комплекту	18
Монтаж холодильника	18
Вирівнювання холодильника	19
Монтаж приладу в кухонний гарнітур	20
Розміри приладу	22
Підключення електроживлення	24
Енергозбереження	26
Опис приладу	28
Огляд приладу	28
Панель керування з головним екраном	30
Режим налаштування 	30
Вибір потрібної функції в режимі налаштування 	32
Оформлення внутрішнього простору	33
Перестановка дверних полиць/полиць для пляшок	33
Закріплення лотка для яєць	33
Переміщення чи зняття тримача для пляшок	33
Перестановка полиці	33
Використання підставки для пляшок із розмежувальною пластиною	33
Заміна вугільного фільтра	34
Гнучка конструкція морозильної камери (VarioRoom)	34
Спутне устаткування	34
Устаткування, що можна придбати додатково	34
Ввімкнення і вимкнення приладу	36
Перед першим використанням	36
Підключення приладу	36
Увімкнення приладу	36
Вимкнення приладу	36
Вимикання холодильного відділення окремо	36
У разі тривалої відсутності	37
Правильні температури	38
Індикація температури	38

Регулювання температури в холодильному й морозильному відділенні.....	38
Можливі значення для налаштування	39
Застосування функцій SuperCool та SuperFrost	40
Програмування інших установок	42
Пояснення до відповідних налаштувань	42
Режим «Вечірка» 	42
Режим «Відпустка» 	42
Увімкнення функції блокування  	43
Режим «Шабат» 	43
Інформація про режим «Шабат» 	44
Змінення часу до спрацювання сигналу про відчинені дверцята 	44
Miele@home.....	44
Змінення гучності попереджувального та звукового сигналів  	46
Змінення яскравості дисплея 	46
Вимкнення режиму презентації 	47
Скидання до заводських налаштувань 	47
Інформація 	47
Індикатор заміни вугільного фільтра 	47
Режим очищення 	48
Сигнал про зміну темп-ри/відчинені дверцята	49
Зберігання продуктів у холодильному відділенні	51
Різні зони охолодження.....	51
Не придатні для зберігання в холодильному відділенні продукти	52
Вказівки щодо закупівлі продуктів харчування	52
Правильне зберігання продуктів.....	52
Зберігання продуктів у зоні PerfectFresh Pro.....	53
Зона PerfectFresh Pro.....	53
Вологе відділення	53
Сухе відділення	54
Заморожування та зберігання	56
Яким чином заморожувати свіжі продукти?	56
Максимальна потужність заморожування	56
Зберігання готових заморожених продуктів.....	56
Самостійне заморожування свіжих продуктів	56
Тривалість зберігання заморожених продуктів.....	58
Швидке охолодження напоїв	58
Використання устаткування.....	58
Приготування кубиків льоду	58
Розморожування	59

ЗМІСТ

Чищення та догляд	60
Вказівки щодо вибору мийних засобів.....	60
Підготовка холодильника до очищення	60
Очищення внутрішнього простору	61
Очищення устаткування вручну або в посудомийній машині.....	61
Виймання та демонтаж устаткування для очищення	62
Встановлення скляних полиць і контейнерів у морозильне відділення	64
Очищення фронту приладу і бічних стінок.....	64
Очищення ущільнення дверцят.....	65
Очищення вентиляційних профілів	65
Після чищення.....	65
Що робити, якщо	66
Причини звуків	75
Сервісна служба	77
Куди звертатись у разі виникнення несправностей.....	77
База даних EPREL.....	77
Гарантійний термін	77
Технічний регламент	78
Авторські права й ліцензії	79
Гарантія якості товару	80

Заходи безпеки та застереження

Цей холодильник відповідає нормам технічної безпеки. Неправильна експлуатація може призвести до травмування людей і пошкодження приладу.

Перш ніж розпочинати використовувати холодильник, уважно прочитайте інструкцію з монтажу й експлуатації. Вона містить важливі вказівки щодо встановлення, безпеки, використання та обслуговування. Так можна запобігти травмуванню людей і пошкодженню холодильника.

Відповідно до норми IEC 60335-1 компанія Miele наполегливо рекомендує прочитати та врахувати всю доступну інформацію, а також попередження, вказівки з безпеки та встановлення холодильника.

Miele не несе відповідальності за пошкодження, спричинені через недотримання цих вказівок.

Дбайливо зберігайте цю інструкцію з експлуатації та монтажу й за можливості передайте її наступному власнику приладу.

Використання за призначенням

► Холодильник призначений для побутового використання та застосування в умовах, схожих до побутових, як-от

- у магазинах, офісах і подібних робочих приміщеннях
- у сільськогосподарських садибах
- для використання гостями в готелях, мотелях, пансіонатах зі сніданком та інших типових житлових приміщеннях.

Цей прилад не призначений для використання на відкритому повітрі.

► Використовуйте прилад виключно у домашньому господарстві для зберігання та охолодження продуктів, для зберігання заморожених продуктів, для заморожування свіжих продуктів харчування та приготування льоду.

Використання приладу з іншою метою є неприпустимим.

Заходи безпеки та застереження

▶ Холодильник не підходить для зберігання та охолодження лікарських засобів, плазми крові, лабораторних препаратів або подібних речовин чи продуктів, що лежать в основі Директиви щодо медичних продуктів. Неправильне використання холодильника може призвести до пошкодження або псування товарів, які в ньому зберігаються. Крім того, холодильник не призначений для роботи у вибухонебезпечних зонах.

Компанія Miele не несе відповідальності за можливі пошкодження, причиною яких є неналежне використання або неправильна експлуатація приладу.

▶ Особам (зокрема дітям), які за станом здоров'я або за браком досвіду чи відповідних знань не можуть впевнено користуватися холодильником, не рекомендується експлуатувати його без нагляду з боку відповідальної особи.

Таким особам можна використовувати холодильник без нагляду лише за умови, що вони отримали інструктаж щодо безпечної експлуатації та розуміють пов'язані з експлуатацією небезпеки.

Якщо у Вас є діти

▶ Діти до 8 років повинні знаходитись на безпечній відстані від приладу або під постійним наглядом.

▶ Діти старше восьми років можуть керувати холодильником без нагляду, якщо вони настільки опанували роботу з ним, що можуть робити це впевнено. Діти повинні розуміти можливу небезпеку, пов'язану з експлуатацією приладу.

▶ Дітям не дозволяється очищати холодильник без нагляду.

▶ Не залишайте без нагляду дітей, якщо вони знаходяться поблизу приладу. Ніколи не дозволяйте дітям грати із приладом.

▶ Небезпека задухи! Діти під час гри можуть залізти в пакувальний матеріал (наприклад, пластикову плівку) або вдягти його на голову і затягнути. Тримайте пакувальний матеріал подалі від дітей.

Техніка безпеки

▶ Система циркуляції холодоагенту перевірена на герметичність. Холодильник відповідає нормам безпеки та чинним директивам ЄС.



► Попередження: небезпека займання/наявність легкозаймистих матеріалів. Цей символ розташований на компресорі та вказує на легкозаймисті матеріали. Не знімайте цю наклейку.

Холодоагент, що міститься (інформація на типовій таблиці), є екологічно чистим, але легкозаймистим. Використання цього холодоагенту, який не шкодить довкіллю, частково спричиняє збільшення рівня шуму, що виробляється приладом. Окрім шумів компресора можуть виникати аеродинамічні шуми в загальному холодильному циклі. Цих ефектів, на жаль, не можна уникнути, але вони не впливають на потужність холодильника.

Під час транспортування, вбудовування/встановлення необхідно стежити, щоб не пошкодити жоден із циркуляційних контурів холодоагенту. Викид холодоагенту може спричинити травмування очей, а витік холодоагенту може спалахнути.

У разі пошкодження:

- Уникайте відкритого полум'я або джерел іскріння.
- Від'єднайте холодильник від електромережі.
- Провітріть приміщення, у якому розташований прилад, протягом кількох хвилин.
- Зверніться до сервісної служби.

► Чим більше холодоагенту в холодильнику, тим більшим має бути приміщення, у якому буде розміщено холодильник. У разі витoku в надто малих приміщеннях можливе виникнення легкозаймистої газоповітряної суміші. Для 8 г холодоагенту слід використовувати приміщення не менше 1 м³. Кількість холодоагенту вказано на таблиці всередині холодильника.

► Технічні характеристики (запобіжник, напруга і частота живлення), вказані на типовій таблиці повинні співпадати з даними електромережі, щоб запобігти пошкодженню приладу.

Порівняйте їх перед підключенням або проконсультуйтеся з фахівцем-електриком.

Заходи безпеки та застереження

- ▶ Електробезпека приладу гарантована тільки в тому випадку, якщо він підключений до системи захисного заземлення згідно інструкцій. Дуже важливо дотримуватись цієї основної умови забезпечення електробезпеки. У разі сумніву проконсультуйтеся із фахівцем-електриком.
- ▶ Можлива тимчасова або постійна робота на відокремленій або немережевій синхронній системі електропостачання (наприклад, автономні мережі, резервні системи). Необхідною умовою експлуатації є відповідність системи енергопостачання вимогам стандарту EN 50160 або подібного.
Захисні заходи, передбачені в побутових установках і в цьому виробі Miele, мають також забезпечувати їхнє функціонування й роботу в автономному режимі або в режимі несинхронної роботи, або ж їх слід замінити еквівалентними заходами в установці. Як описано, наприклад, в актуальній публікації VDE-AR-E 2510-2.
- ▶ У разі пошкодження мережевого проводу, який входить до комплекту постачання, його необхідно замінити на оригінальний шнур живлення, щоб уникнути виникнення небезпеки для користувача. Використання виключно оригінальних запасних частин Miele гарантує належну техніку безпеки. Щоб гарантувати безпеку, ремонтні роботи можуть проводитися тільки сервісною службою або фахівцями, авторизованими компанією Miele.
- ▶ Багатомісні розетки не забезпечують належної безпеки (небезпека займання внаслідок перегріву). Не підключайте за їх допомогою прилад до електромережі.
- ▶ Якщо вода потрапить на струмопровідні деталі або на мережевий кабель, це може призвести до короткого замикання. З метою безпеки не встановлюйте холодильник у місцях розбризкування води/вологи (наприклад, гараж, пральня).
- ▶ Цей прилад не можна використовувати в нестационарних умовах (наприклад, кораблях).
- ▶ Пошкодження приладу можуть становити загрозу Вашій безпеці. Перевірте відсутність зовнішніх пошкоджень. У випадку їх наявності не вмикайте прилад.
- ▶ Цей прилад не призначений, щоб використовувати у вбудованому стані.

Заходи безпеки та застереження

▶ Під час проведення робіт з монтажу та обслуговування, а також при здійсненні ремонтних робіт необхідно від'єднати прилад від мережі. Прилад вважається повністю відімкнутим від електромережі лише тоді, якщо виконана одна із наступних вимог:

- вимкнено запобіжники на електрощитку або
- повністю викручено нарізний запобіжник на електрощитку, або
- мережевий кабель вийнятий з розетки. При від'єднанні від мережі не тягніть за провід, тримайтеся за вилку.

▶ Внаслідок неправильно виконаних робіт з монтажу, техобслуговування або ремонтних робіт може виникнути серйозна небезпека для користувача.

Роботи з монтажу та обслуговування повинні виконувати лише авторизовані фахівці Miele.

▶ Гарантія втрачає силу, якщо ремонтні роботи морозильника були проведені не авторизованими фахівцями Miele.

▶ Пошкоджені деталі необхідно замінювати виключно оригінальними запчастинами Miele. Тільки за такої умови Miele гарантує, що деталі повністю відповідають вимогам безпеки.

▶ Цей холодильник оснащено спеціальним освітлювальним засобом через особливі вимоги (наприклад, щодо температури, вологості, хімічної стійкості, зносостійкості та вібрації). Цей елемент освітлення можна використовувати лише за прямим призначенням. Елемент освітлення непридатний для освітлення приміщень. Сервісне обслуговування мають виконувати лише авторизовані спеціалісти або фахівці сервісної служби Miele. Цей холодильник містить кілька енергозберігаючих джерел світла щонайменше класу F.

Належне встановлення

▶ Змініть сторону відкриття дверцят (за необхідності) відповідно до інструкції з монтажу, що йде в комплекті.

▶ Завжди надягайте захисні рукавички під час транспортування та встановлення холодильника.

▶ Установлюйте холодильник із допомогою другої особи.

Заходи безпеки та застереження

Належна експлуатація

- ▶ Холодильник розраховано на певний кліматичний клас (діапазон температур у приміщенні), меж якого необхідно дотримуватися. Кліматичний клас зазначено на типовій табличці всередині холодильника. Нижча температура у приміщенні призводить до збільшення часу простою компресора, у результаті чого прилад не зможе підтримувати необхідну температуру.
- ▶ Вентиляційні отвори не повинні бути закриті або заставлені. Необхідно забезпечити вільне відведення повітря. Внаслідок цього зростуть витрати електроенергії, крім того, не виключена ймовірність пошкодження окремих елементів конструкції.
- ▶ Якщо Ви зберігаєте в приладі або на його дверцятах продукти із вмістом жиру або масла, стежте, щоб жир або масло випадково не пролилися на пластикові деталі приладу. Інакше від контакту із пластиком можливе утворення тріщин.
- ▶ Небезпека займання і вибуху. Заборонено зберігати в приладі вибухонебезпечні матеріали (наприклад, аерозолі). Займісті гази можуть зайнятися від електричних деталей.
- ▶ Небезпека вибуху. Не використовуйте в приладі електричні пристрої (наприклад, для подрібнення льоду). Можуть утворитися іскри.
- ▶ Небезпека травмування користувача та пошкодження приладу. Не зберігайте в морозильному відділенні бляшанки і пляшки з газованими напоями або рідинами, які можуть замерзнути. Бляшанки або пляшки можуть тріснути.
- ▶ Небезпека травмування користувача та пошкодження приладу. Виймайте пляшки, які помістили в морозильне відділення для швидкого охолодження, не пізніше ніж через годину. Пляшки можуть тріснути.
- ▶ Небезпека травмування. Не торкайтеся замороженого продукту та металевих деталей вологими руками. Руки можуть примерзнути.
- ▶ Небезпека травмування. Не беріть кубики льоду та морозиво до рота відразу після виймання з морозильного відділення. Через дуже низьку температуру заморожені продукти можуть примерзнути до губ або язика.

► Не допускається повторне заморожування підталих або розморожених продуктів харчування. Необхідно якомога швидше вжити їх у їжу, тому що вони можуть втратити свою поживну здатність або зіпсуватися. Відварені та смажені продукти після відтавання можна заморожувати повторно.

► При вживанні в їжу прострочених продуктів існує небезпека отруєння.

Термін зберігання продуктів залежить від таких факторів, як ступінь свіжості, якість продуктів та температура зберігання. Враховуйте вказівки виробника щодо умов і строків зберігання продуктів!

Приладдя й запчастини

► Використовуйте лише оригінальне устаткування Miele. Під час встановлення або вбудовування інших деталей право на гарантійне обслуговування буде втрачено. Крім того, може бути втрачена гарантована якість приладу.

► Miele надає гарантію на постачання запчастин після завершення серійного виробництва вашого холодильного обладнання на термін до 15 років (не менше 10 років).

Заходи безпеки та застереження

Чищення та догляд

- ▶ Забороняється обробляти ущільнення дверцят за допомогою масел і жирів.
Внаслідок цього ущільнення стане згодом пористим.
- ▶ Пара за умови використання пароочищувачів може потрапити на струмопровідні деталі і спричинити коротке замикання.
Не використовуйте для чищення приладу пароочищувачі.
- ▶ Попередження. Не використовуйте механічні чи інші засоби для прискорення процесу розморожування, не рекомендовані виробником.
- ▶ Гострі предмети пошкоджують холодогенератор і прилад вийде з ладу. Тому не використовуйте гострі предмети для:
 - видалення інею та льоду,
 - відділення примерзлих формочок для льоду та продуктів.
- ▶ Не допускається використання для відтавання морозильної зони електронагрівачів або свічок. Можна пошкодити пластмасове покриття.
- ▶ Не допускається використання засобів для відтавання в аерозольній упаковці або засобів проти зледеніння. Вони можуть бути небезпечні для здоров'я, виділяти вибухонебезпечні гази або містити в складі роз'їдаючі пластмасу розчинники або горючі речовини.

Транспортування

- ▶ Транспортуйте прилад у вертикальному положенні і в транспортувальній упаковці, щоб уникнути пошкоджень..
- ▶ Небезпека травмування користувача та пошкодження приладу. Транспортуйте прилад із допомогою 2 особи, оскільки він дуже важкий.

Утилізація відпрацьованого приладу

- ▶ Граючись, діти можуть закритися в холодильнику й задихнутися.
 - Зніміть дверцята приладу.
 - Вийміть бокси.
 - Розташуйте полиці в холодильнику так, щоб діти не могли легко потрапити всередину.
 - Утилізуючи старий холодильник, необхідно вивести з ладу замок. Саме це дасть змогу запобігти ситуаціям, коли діти під час гри замикаються всередині та наражають своє життя на небезпеку.
- ▶ Небезпека ураження електричним струмом!
 - Відріжте вилку від шнура живлення.
 - Відріжте мережевий кабель від старого приладу.

Утилізуйте мережеву вилку й мережевий кабель окремо від старого приладу.

▶ Під час і після утилізації переконайтеся, що біля холодильника немає бензину або інших легкозаймистих газів чи рідин.

▶ Небезпека займання через витік мастила або холодоагента! Холодоагент і мастило, що містяться в приладі є легкозаймистими. Витікаючий холодоагент або мастило можуть зайнятися, якщо їх концентрація достатньо висока й вони контактують із зовнішнім джерелом тепла.

Під час утилізації переконайтеся, що холодильний контур не пошкоджено, щоб уникнути неконтрольованого витoku холодоагенту (інформація на заводській табличці) чи мастила.

Заходи безпеки та застереження

- ▶ Викид холодоагенту може спричинити травми очей! Стежте за тим, щоб не пошкодити деталі морозильного контуру, наприклад,
- проколюванням каналів холодоагенту у випарнику,
 - згинанням циркуляційних трубок,
 - нанесенням подряпин на покриття.

Символ на компресорі (залежно від моделі)

Ця підказка важлива лише для переробки. При нормальній експлуатації не виникає жодної небезпеки.



- ▶ Масло в разі проковтування або потрапляння в дихальні шляхи може призвести до смерті.

Утилізація транспортувальної упаковки

Упаковка захищає прилад від пошкоджень під час транспортування. Матеріали, з яких виготовлена упаковка, безпечні для навколишнього середовища і легко утилізуються, тому підлягають переробці.

Повернення упаковки для її вторинної переробки дозволяє економно витратити сировину та зменшувати кількість відходів. Ваш продавець забере упаковку.

Утилізація відпрацьованого приладу

Електричні й електронні прилади містять цінні матеріали. Вони також містять певні речовини, суміші та деталі, які необхідні для функціонування та безпеки приладів. За умов неналежного використання відпрацьованого приладу або в разі його потрапляння в побутове сміття такі речовини можуть завдати шкоди здоров'ю людини або довкіллю. Тому в жодному разі не утилізуйте відпрацьований прилад разом із побутовим сміттям.



Переконайтеся, що ваш холодильник не буде пошкоджений, доки його не буде утилізовано належним, екологічно безпечним способом.

Так можна переконатися, що холодоагент, який знаходиться в холодильному циклі, а також мастило з компресора не потраплять у довкілля.

Натомість віднесіть прилад до офіційного пункту безкоштовної утилізації відпрацьованих електричних і елект-

ронних приладів свого міста, продавця або компанії Miele. Відповідальність за видалення особистих даних на відпрацьованому приладі несе користувач. Ви зобов'язані вилучити використані батарейки та акумулятори, які не є щільно прикріплені до приладу, а також лампи, які можна вилучити нерушійним способом. Віднесіть їх до відповідного пункту збору, де їх можна буде здати безкоштовно. Простежте, щоб до відправлення на утилізацію прилад зберігався в недоступному для дітей місці.

Установлення

Місце встановлення

 **Небезпека пошкодження через високу вологість.**

За високої вологості конденсат збирається на зовнішніх поверхнях холодильника та може призвести до корозії.

Конденсат може спричинити корозію на зовнішніх стінках приладу. Розташуйте холодильник у сухому та/або добре провітрюваному приміщенні з достатнім рівнем вентиляції.

Після встановлення переконайтеся, що дверцята приладу правильно зачиняються, а також забезпечено достатні вентиляційні отвори.

 **Небезпека пошкодження та займання через прилади, які генерують тепло.**

Прилади, які генерують тепло, можуть зайнятися та призвести до займання холодильника.

Не ставте на холодильник пристрої, що випромінюють тепло, як-от міні-духовки, подвійні панелі конфорок або тостери.

 **Небезпека пошкодження приладу та займання через відкрите полум'я.**

Відкрите полум'я може призвести до займання холодильника.

Стежте, щоб відкрите полум'я, наприклад свічки, знаходилося подалі від холодильника.

Для монтажу найкраще підходить сухе приміщення з хорошою вентиляцією.

Під час вибору місця монтажу врахуйте, що енергоспоживання холодильника підвищується, якщо його розміщено біля опалювального приладу, варильної поверхні або інших джерел тепла.

Уникайте потрапляння прямих сонячних променів.

Чим вища температура в приміщенні, тим довше працює компресор, що у свою чергу збільшує витрати енергії.

Під час установки приладу звертайте увагу на таке:

- Розетка не має розміщуватися позаду приладу, а має бути легко досяжною в аварійному випадку.
- Вилка та мережевий кабель не мають торкатися задньої стінки приладу, оскільки можуть пошкодитися внаслідок вібрації холодильника.
- Також не можна підключати інші прилади до гнізда на задній стінці пристрою.
- Під час встановлення холодильника стежте за тим, щоб мережевий кабель не защемився й не пошкодився.
- Не розміщуйте та не використовуйте кілька розеток, розподільних блоків або інших електронних пристроїв (наприклад, галогенних трансформаторів) на задній панелі пристрою.
- Підлога на місці монтажу повинна бути рівною й мати ту саму висоту, що й підлога довкола.

Кліматичний клас

Холодильник розраховано на певний кліматичний клас (діапазон температур у приміщенні), меж якого необхідно дотримуватися. Кліматичний клас зазначено на типовій таблиці всередині холодильника.

Кліматичний клас	Температура в приміщенні
SN	від 10 до 32 °C
N	від 16 до 32 °C
ST	від 16 до 38 °C
T	від 16 до 43 °C
SN-ST	від 10 до 38 °C
SN-T	від 10 до 43 °C

Нижча температура в приміщенні призводить до збільшення часу простою компресора. Це може сприяти підвищенню температури в холодильнику, і, як наслідок, спричинити його пошкодження.

Вимоги до вентиляції

 Небезпека пошкодження приладу та займання через недостатню вентиляцію.

Якщо не забезпечено достатню вентиляцію холодильника, компресор вмикатиметься частіше та працюватиме довше. Це призведе до підвищення енергоспоживання та збільшення робочої температури компресора, що може спричинити його пошкодження.

Стежте за тим, щоб було забезпечено достатню вентиляцію холодильника.

Обов'язково дотримуйтеся вказаних відстаней до вентиляційних отворів.

Не закривайте вентиляційні отвори та не ставте перед ними предмети.

Крім того, їх потрібно регулярно очищати від пилу.

Повітря на задній стінці холодильника нагрівається. Тому необхідно забезпечити належний потік повітря (див. розділ «Розміри приладу»).

Монтаж кількох холодильників

 Небезпека займання через конденсат на зовнішніх стінках приладу.

За високої вологості конденсат збирається на зовнішніх стінках холодильника та може призвести до корозії.

Не ставте холодильники безпосередньо один біля одного.

Відстань між холодильними приладами повинна становити не менше ніж 70 мм.

Установлення

Зміна упору дверцят

⚠ Небезпека травмування та пошкодження через велику вагу дверей.

Якщо навішування дверцят змінюється однією особою, існує великий ризик травмування та пошкодження.

Зміну навішування дверцят необхідно обов'язково здійснювати за допомогою ще однієї особи.

Під час постачання холодильника шарніри дверцят розташовуються справа. Якщо ви хочете, щоб петлі знаходилися зліва, місце навішування дверцят потрібно змінити (див. додану інструкцію з монтажу).

Монтаж настінної дистанційної планки з комплекту

Для роботи із задекларованими енерговитратами та з метою запобігання утворенню конденсату за вищої температури приміщення потрібно встановити дистанційну планку. У холодильниках зі встановленими дистанційними планками глибина приладу збільшується прибл. на 15 мм.

Якщо дистанційну планку не ставити, це ніяк не вплине на функціональність приладу. Хоча енерговитрати приладу при меншій відстані до стіни будуть вищими.

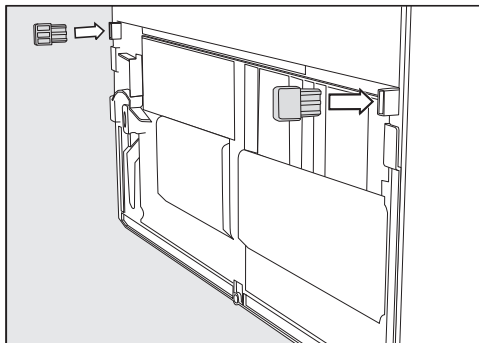

- Встановіть дистанційну планку на задню стінку приладу знизу зліва або знизу справа.

Монтаж холодильника

⚠ Небезпека травмування та пошкодження холодильника внаслідок його перекидання. Якщо встановлення приладу виконує одна особа, існує великий ризик травмування та пошкодження. Обов'язково встановлюйте холодильник удвох.

⚠ Небезпека пошкодження від удару дверцятами приладу. Дверцята приладу можуть зіткнутися зі стіною приміщення та пошкодитися. Установіть обмежувач відкриття дверцят із комплекту до монтажу приладу. Захистіть дверцята від зіткнення зі стіною за допомогою спеціального стопора.

⚠ Небезпека пошкодження підлоги.

Переміщення холодильника може спричинити пошкодження підлоги. Поверхнями, які легко пошкоджуються, переміщайте холодильник обережно.

Для полегшення монтажу на задній стороні приладу знаходяться транспортувальні ручки згори й ролики знизу.

Повідомлення: Встановлюйте холодильник, лише коли він порожній.

- Розмістіть холодильник максимально близько до місця монтажу.
- Підключіть прилад до електромережі, як описано в розділі «Підключення до електромережі».
- Обережно перемістіть холодильник до місця встановлення.
- Установіть холодильник за допомогою дистанційних планок (якщо вони встановлені) або притуливши задньою стороною приладу безпосередньо до стіни.

Вирівнювання холодильника

⚠ Небезпека пошкодження приладу та травмування користувача через випадання дверцят або перекидання холодильного приладу.

Якщо додаткова регульована ніжка на опорному блоці не впирається належним чином у підлогу, дверцята приладу можуть випасти або холодильник може перекинутися.

Викрутіть регульовану ніжку гайкового ключа, який входить у комплект постачання, поки вона не впреться в підлогу.

Потім викрутіть регульовану ніжку ще на чверть оберту.

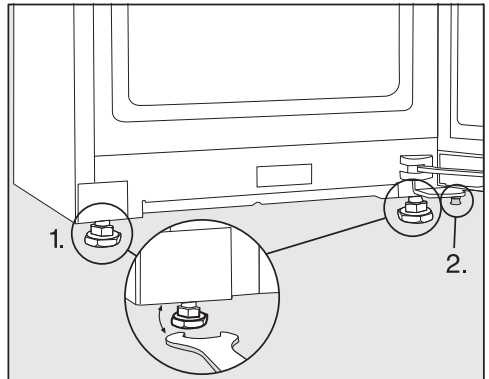

- Вирівняйте холодильник за допомогою ватерпасу та гайкового ключа, що додається, і підтримайте дверцята приладу.

1. Відрегулюйте передні ніжки.
2. Викрутіть додаткову регульовану ніжку настільки, щоб вона спиралася на підлогу. Потім викрутіть регульовану ніжку ще на чверть оберту.

Установлення

Монтаж приладу в кухонний гарнітур

Холодильник можна перетворити на кухонну шафу.

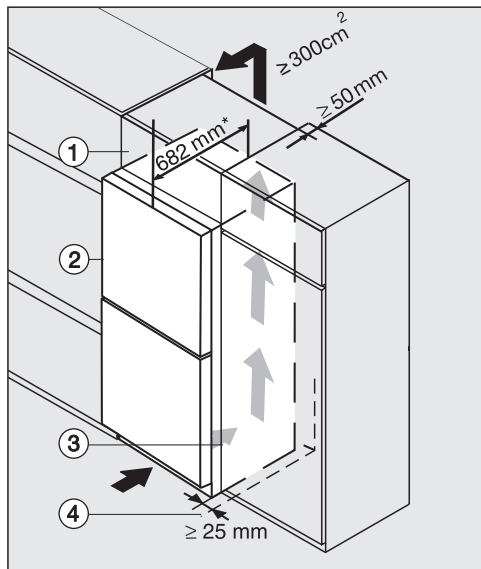

Холодильник зі скляною передньою поверхнею
K(S)/FN(S)/KFN 4xxx X **edst/cs, ws, bst, el**
brws, bs, grgr

- ① Антресольна тумбочка
- ② Холодильник, глибина дверцят = 82 мм
- ③ Кухонна шафа
- ④ Стіна

* У приладах із монтованою дистанційною планкою глибина приладу збільшується припл. на 15 мм.

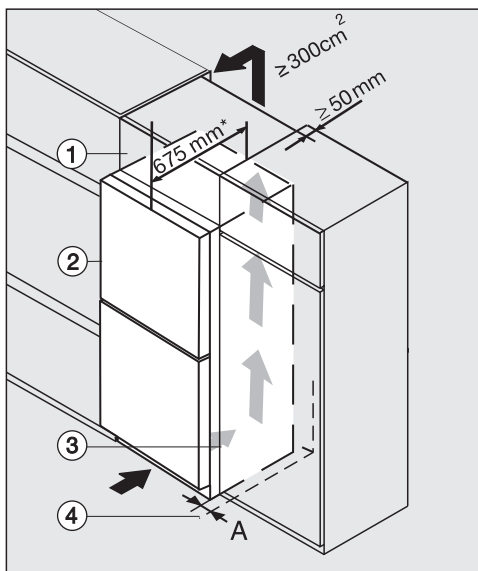

K(S)/FN(S)/KFN 4xxx X **edst/cs, ws, bst, el**

- ① Антресольна тумбочка
- ② Холодильник, глибина дверцят = 75 мм
- ③ Кухонна шафа
- ④ Стіна

A = 25 мм (з потайною ручкою)/60 мм (з ручкою)

* У приладах із монтованою дистанційною планкою глибина приладу збільшується припл. на 15 мм.

 **Небезпека пошкодження приладу та займання через недостатню вентиляцію.**

Якщо не забезпечено достатню вентиляцію холодильника, компресор вмикатиметься частіше та працюватиме довше. Це призведе до підвищення енергоспоживання та збільшення робочої температури компресора, що може спричинити його пошкодження.

Стежте за тим, щоб було забезпечено достатню вентиляцію холодильника.

Обов'язково дотримуйтеся вказаних відстаней до вентиляційних отворів.

Не закривайте вентиляційні отвори та не ставте перед ними предмети.

Крім того, їх потрібно регулярно очищати від пилу.

Чим більша відстань, тим економішче працює компресор.

- Поставте холодильник поруч із кухонною шафою.
- Передня частина приладу має висуватися вперед принаймні на глибину дверцят порівняно з передньою частиною кухонної шафи. Таким чином дверцята приладу зможуть безперешкодно відчинятись і зачинятись.
- Під час встановлення приладу біля стіни ④ зі сторони шарнірів між стіною ④ і приладом ② необхідно зберегти відстань **(A)**.
- Щоб вирівняти висоту холодильника відповідно до висоти кухонного гарнітуру, над холодильником можна встановити відповідну антресольну тумбочку ①.

По всій ширині надбудови має бути витяжний вентиляційний канал глибиною 50 мм.

Вентиляційний отвір під стелею має становити не менше 300 см², щоб тепле повітря могло без перешкод виходити.

Установлення

Розміри приладу

Розміри монтажу/вигляд зверху

KFN 4377 ..., KFN 4397 ...

Усі розміри вказано в міліметрах.

Правильна робота холодильника гарантується, якщо ці вентиляційні перерізи залишаються вільними.

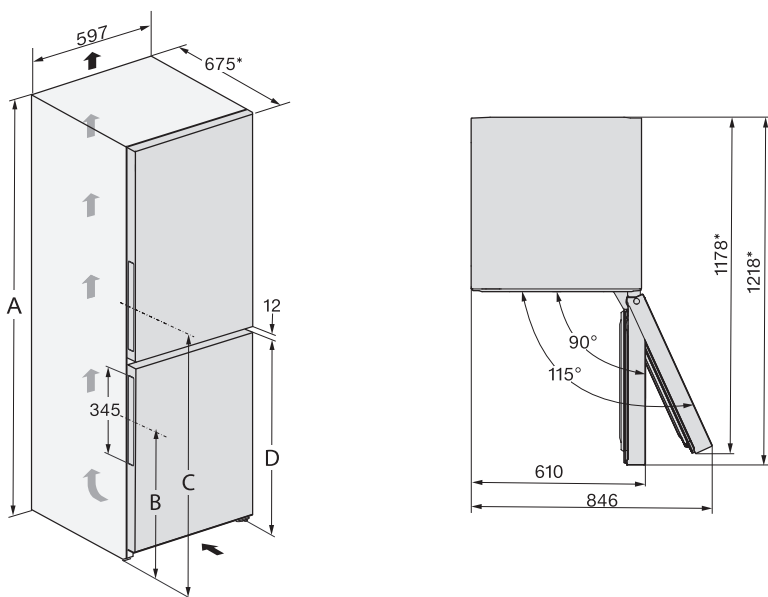

*Розміри без встановлених дистанційних планок. Під час монтажу дистанційних планок глибина приладу збільшується на 15 мм.

	A	B	C	D
KFN 4377 ...	1855	594	1061	821
KFN 4397 ...	2015	594	1061	821

Підключення

KFN 4377 ..., KFN 4397 ...

Усі розміри вказано в міліметрах.

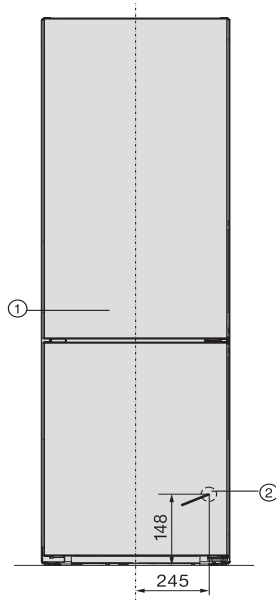

① Вигляд спереду

② Мережевий кабель, довжина = 2 000 мм
Довший кабель можна придбати в сервісній службі компанії Miele.

Установлення

Підключення електроживлення

Прилад призначено для підключення до розетки із заземленням виключно за допомогою кабелю, який додається.

Розташуйте холодильник таким чином, щоб мати доступ до розетки. Якщо доступ до розетки відсутній, переконайтеся, що на місці встановлення є пристрій відключення від мережі для кожного полюса.

 **Небезпека займання внаслідок перегрівання.**

Експлуатація холодильника, під'єданого через багатомісну розетку або подовжувач, може призвести до перевантаження кабелю.

З міркувань безпеки не використовуйте багатомісні розетки чи подовжувачі.

Електропідключення має здійснюватися лише до стаціонарної електропроводки із заземленням (VDE 0100).

З міркувань безпеки для електричного підключення холодильника ми рекомендуємо використовувати у відповідній побутовій установці автоматичний пристрій захисного вимкнення (ПЗВ) типу .

Пошкоджений мережевий кабель можна замінити лише спеціальним кабелем такого ж типу (доступний у сервісній службі компанії Miele). Щоб гарантувати безпеку, ремонтні роботи можуть проводитися тільки сервісною службою або фахівцями, авторизованими компанією Miele.

Інформація про номінальне споживання й відповідний запобіжник зазначена на типовій табличці або в інструкції з використання. Порівняйте

цю інформацію з даними про електричне підключення на місці. У разі виникнення сумнівів проконсультуйтеся з кваліфікованим електриком.

Можлива тимчасова або постійна робота на відокремленій або немережевій синхронній системі електропостачання (наприклад, автономні мережі, резервні системи). Необхідною умовою експлуатації є відповідність системи енергопостачання вимогам стандарту EN 50160 або подібного. Захисні заходи, передбачені в побутових установках і в цьому виробі Miele, мають також забезпечувати їхнє функціонування й роботу в автономному режимі або в режимі несинхронної роботи, або ж їх слід замінити еквівалентними заходами в установці. Як описано, наприклад, в актуальній публікації VDE-AR-E 2510-2.

Підключення приладу

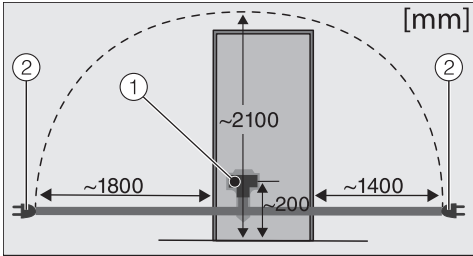

Задня стінка холодильника

① Штекер

② Штепсельна вилка

■ Вставте штекер приладу.

Стежте за тим, щоб штекер приладу було зафіксовано правильно.

■ Вставте штепсельну вилку холодильника в розетку.

Прилад підключено до електромережі.

Енергозбереження

Таким чином можна зекономити енергію:

- Місце встановлення** За високої температури довкілля холодильнику необхідно частіше охолоджуватися, а тому він використовує більше енергії. Тому:
- Розміщуйте холодильник у кімнаті з достатньою вентиляцією.
 - Не розміщуйте холодильник біля джерела тепла (радіатор, плита).
 - Захистіть холодильник від впливу прямих сонячних променів.
 - Намагайтеся забезпечити у приміщенні температуру прибл. 20 °С.
 - Регулярно очищуйте вентиляційні отвори від пилу та не закривайте їх.
- Встановлення температури** Чим меншу температуру задано, тим більша витрата енергії. Рекомендовано застосовувати такі налаштування:
- Холодильне відділення від 4 до 5 °С.
 - У зоні PerfectFresh Pro близько 0 °С.
 - У морозильній зоні -18 °С.
- Експлуатація** Споживання енергії збільшується внаслідок потрапляння тепла й утрудненої циркуляції повітря. Тому:
- Відчиняйте дверцята лише за потреби та якомога швидше зачиняйте їх. Відсортуйте продукти. Це допоможе відразу знайти потрібний продукт.
 - Після відкриття повністю зачиняйте дверцята.
 - Перш ніж ставити в холодильник теплі продукти й напої, дайте їм охолонути.
 - Зберігайте продукти добре запакованими.
 - Не переповнювати контейнери, щоб повітря могло циркулювати.
 - Для розморожування заморожені продукти необхідно класти в холодильне відділення.

- Контейнери й полиці необхідно розмістити так, як на момент поставки із заводу.
- Використовуйте дистанційні планки. Дистанційні планки на задній стінці холодильника забезпечують досягнення заявленого енергоспоживання.

Опис приладу

Огляд приладу

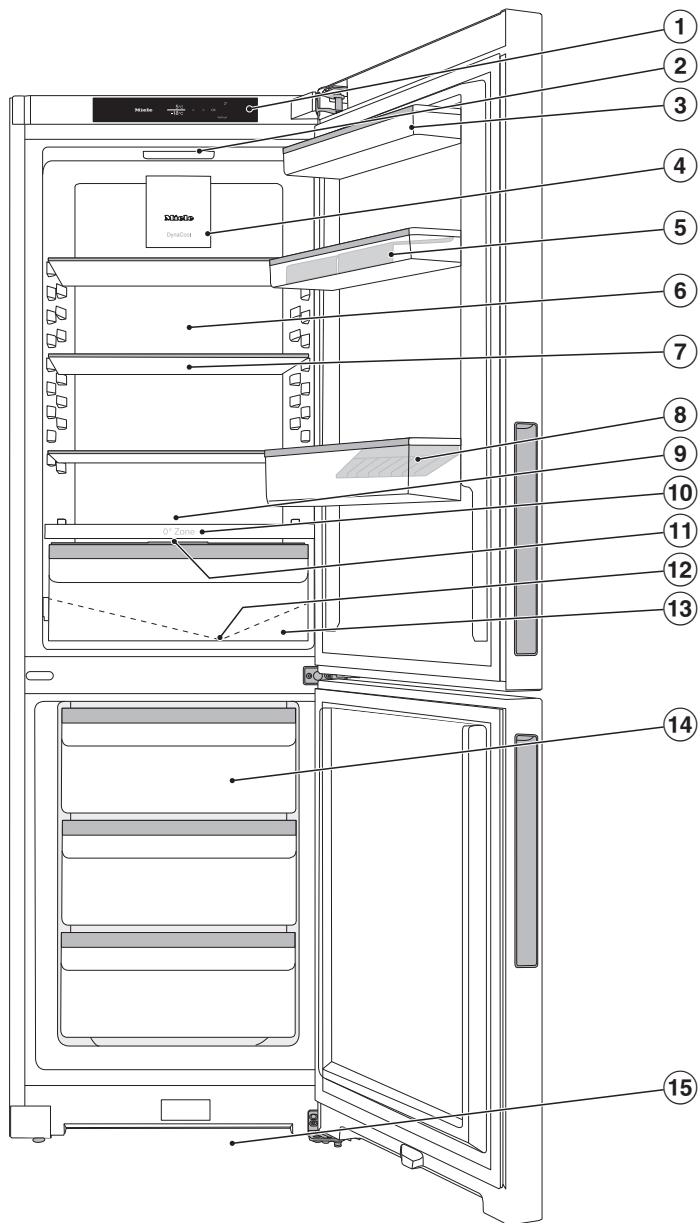

На рисунку зображено приклад моделі приладу.

- ① Дисплей
- ② Внутрішнє освітлення
- ③ Знімна опалубка дверцят приладу
- ④ Вентилятор
- ⑤ Підставка з лотком для яєць на дверцятах приладу
- ⑥ Суха задня стінка для запобігання утворення конденсату
- ⑦ Полиця
- ⑧ Полиця із тримачем для пляшок
- ⑨ Місце для дека для випікання (внутрішній простір XL)
- ⑩ Розмежувальна пластина
- ⑪ Кришка для налаштування вологості повітря у вологому відділенні
- ⑫ Жолоб і отвір для зливу талої води
- ⑬ Вологе відділення для фруктів і овочів (зона PerfectFresh Pro)
- ⑭ Морозильні контейнери
- ⑮ Поперечний переріз вентиляції

Опис приладу

Панель керування з головним екраном

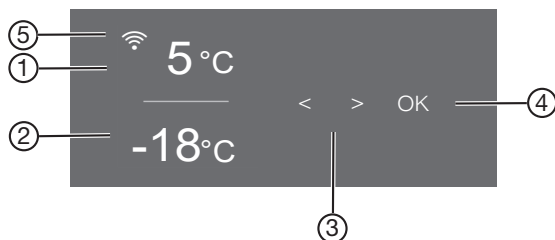













- ① Індикація температури для холодильного відділення
- ② Індикатор температури для морозильного відділення
- ③ Сенсорні кнопки для вибору налаштування
- ④ Сенсорна кнопка *OK* для підтвердження вибору та входу в режим налаштування ⚙️
- ⑤ Індикатор статусу з'єднання з Miele@home (видно, якщо налаштовано функцію Miele@home)

Режим налаштування ⚙️

У режимі налаштувань можна обрати такі функції і частково змінювати їх:

Символ	Функція	Заводське налаштування
🔒	Увімкнення та вимкнення режиму «Вечірка» (див. розділ «Програмування інших налаштувань»)	Вимк.
☀️	Увімкнення та вимкнення режиму «Відпустка» (див. розділ «Програмування інших налаштувань»)	Вимк.
🔒/🔓	Увімкніть або вимкніть функцію блокування (див. розділ «Здійснення додаткових налаштувань»)	🔒 (Вимк.)
🔌	Вимкнення холодильника (див. розділ «Увімкнення і вимкнення приладу»)	
⏸️	Увімкнення та вимкнення режиму «Шабат» (див. розділ «Програмування інших налаштувань»)	Вимк.

	Запит версії з режимом «Шабат»	—
	Змінення часу до спрацювання сигналу про відчинені дверцята (див. розділ «Програмування інших налаштувань»)	1:00
	Змінення рівня температури в зоні PerfectFresh Pro (див. розділ «Правильна температура»).	5
	Перше налаштування функції Miele@home, активація та деактивація бездротової мережі або скидання конфігурації мережі (див. розділ «Програмування інших налаштувань»)	Мобільний додаток
	Увімкнення та вимкнення звуку кнопок	Увімк.
	Змінення гучності або повне вимкнення попереджувальних і звукових сигналів (див. розділ «Програмування інших налаштувань»)	Увімк. /рівень 5
	Змінення яскравості дисплея (див. розділ «Програмування інших налаштувань»)	Рівень 4
	Змінення одиниць температури (градуси Цельсія (°C) або Фаренгейта (°F))	°C
	Вимкнення функції режиму презентації (видно, якщо увімкнено) (див. розділ «Програмування інших налаштувань»)	Вимк.
	Скидання налаштувань до заводських (див. розділ «Програмування інших налаштувань»)	—
	Виклик інформації (модель і заводський номер) про холодильник (див. розділ «Програмування інших налаштувань»)	—
	Увімкнення нагадування про необхідність заміни вугільного фільтра (див. розділ «Устаткування, яке можна придбати додатково») (див. розділ «Програмування інших налаштувань»)	Вимк.

Опис приладу



Увімкнення та вимкнення режиму очищення
(див. розділ «Чищення та догляд»)

Вимк.

Вибір потрібної функції в режимі налаштування

- Натисніть сенсорну кнопку *OK* на панелі керування.

На дисплеї з'явиться  (вибрано холодильне відділення).

- За допомогою сенсорної кнопки < або > гортайте до символу .

- Натисніть *OK*.

- За допомогою сенсорної кнопки < або > виберіть необхідну функцію.

- Для вибору необхідної функції натисніть *OK*.

При **ввімкненій** функції у верхньому куті дисплея  з'являється крапка.

- Щоб скасувати вибір функції, натисніть *OK*.

При **вимкненій** функції крапка у верхньому куті дисплея згасає.

Вихід із режиму налаштування

- За допомогою сенсорної кнопки < або > гортайте до символу .

- Натисніть *OK*.

- За допомогою сенсорної кнопки < або > гортайте до символу  і натисніть *OK*.

- **Або:**

зачекайте прибл. 15 секунд після останнього натискання кнопки.

Вихід із режиму налаштування буде здійснено автоматично.

Оформлення внутрішнього простору

Перестановка дверних полиць/полиць для пляшок

Знімайте дверні полиці/полиці для пляшок, лише якщо вони порожні.

- Змістіть дверні полиці/полиці для пляшок догори й вийміть їх, потягнувши вперед.
- Установіть дверні полиці/полиці для пляшок на потрібне місце.

Закріплення лотка для яєць

- Закріпіть лоток для яєць на задній стінці дверної полиці приладу.

Переміщення чи зняття тримача для пляшок

Планки тримача пляшок забезпечують кращий доступ під час відкривання та закривання дверцяत приладу.

Тримач для пляшок можна перемістити ліворуч чи праворуч. Це дає змогу збільшити місце для напоїв у картонній упаковці.

Тримач для пляшок можна також повністю вийняти (наприклад, для чищення):

- Витягніть тримач для пляшок рухом догори.

Перестановка полиці

Полиці можна переставляти, залежно від висоти продуктів, які охолоджуються.

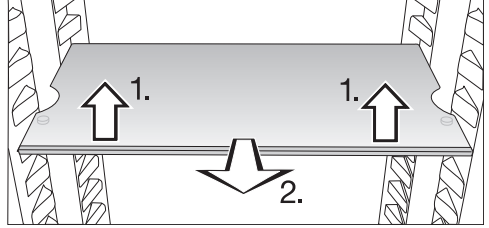

- Злегка підніміть полицю спереду та потягніть її вперед.
- Підніміть полицю з виїмок поверх опорних ребер і переставте, спрямовуючи її вгору або вниз.
- Вставте полицю.

Щоб запобігти ненавмисному зніманню, полиці закріплюються за допомогою висувних стопорів.

Використання підставки для пляшок із розмежувальною пластиною

З розмежувальною пластиною можна використовувати або підставку для пляшок, або скляну полицю.

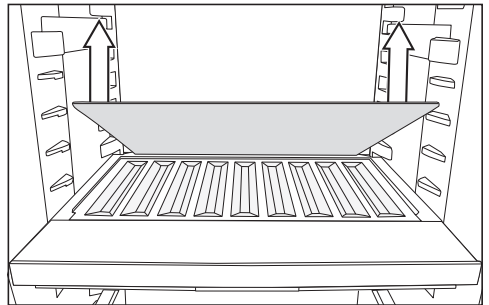

- Вийміть задню скляну полицю з розмежувальної пластини та зберігайте її окремо.
- Вставте пляшки дном до упору до задньої стінки.

Опис приладу

Повідомлення: Якщо пляшки виступають за підставку для пляшок, перемістіть нижню полицю для пляшок вгору.

Заміна вугільного фільтра

Вугільний фільтр із тримачем KKF-FS (Active AirClean) можна придбати додатково (див. підрозділ «Устаткування, яке можна придбати додатково»)

Під час зберігання ароматних продуктів (наприклад, сиру із приправами) враховуйте такі інструкції:

- Поставте тримач із вугільними фільтрами на ту полицю, де зберігається цей продукт.
- За потреби замініть фільтри раніше.
- Вставте нові вугільні фільтри (із тримачем) у холодильник (див. підрозділ «Устаткування, яке можна придбати додатково»).

Тримач вугільних фільтрів знаходиться на задній захисній планці полиці.

- Для заміни фільтрів зніміть тримач угору із захисної планки.
- Зніміть захисну планку з полиці.
- Установіть захисну планку на потрібну полицю.

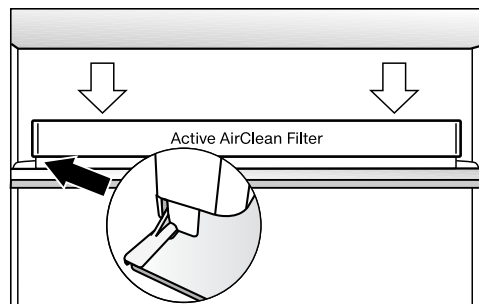

- Установіть тримач на захисну планку.

Гнучка конструкція морозильної камери (VarioRoom)

Якщо ви бажаєте заморозити продукти великого розміру, наприклад, індичку або дичину, ви можете зняти верхні морозильні контейнери та скляні полиці між ними. Це створює більше об'єму, а отже, місця для зберігання громіздких, високих заморожених продуктів.

Супутнє устаткування

Полиця для яєць

Тримач для пляшок

Ніша для льоду

Устаткування, що можна придбати додатково

Компанія Miele розробила допоміжне устаткування та засоби для очищення та догляду за Вашим приладом.

Додаткове устаткування можна замовити в інтернет-магазині Miele. Також ці засоби можна придбати в сервісній службі (див. у кінці інструкції з експлуатації) та фірмових магазинах Miele.

Універсальна серветка з мікрофібри

Серветка з мікрофібри допомагає видалити відбитки пальців і незначні забруднення на фронтальній поверхні з нержавіючої сталі, панелі управління, вікнах, меблях, вікнах авто та інше.

Набір серветок MicroCloth

До набору серветок MicroCloth входить універсальна серветка, серветка для скла та серветка для блискучих поверхонь.

Серветки дуже міцні на розрив і стійкі до зношування. Протирання серветкою з делікатною мікрофіброю забезпечує дуже високу ефективність очищення.

MicroCloth HyClean

MicroCloth HyClean – це антибактеріальна універсальна тканина, яка відрізняється особливою стійкістю до розривання та зносу. Її можна використовувати сухою або вологою, із засобом для очищення або без нього.

Вугільний фільтр із тримачем KKF-FS (Active AirClean)

Вугільний фільтр нейтралізує неприємні запахи в холодильному відділенні й таким чином забезпечує кращу якість повітря.

Заміна вугільного фільтра KKF-RF (Activ AirClean)

Можна придбати запасні фільтри для тримача. Замінювати вугільні фільтри рекомендовано раз на 6 місяців.

Підставка для пляшок

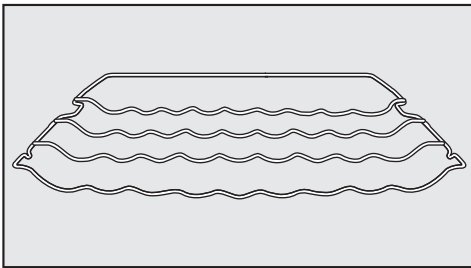

За допомогою розмежувальної пластини пляшки можна горизонтально зберігати в холодильнику, тим самим заощаджуючи місце.

Підставку для пляшок можна по-різному розміщувати в холодильній зоні.

Органайзер

Органайзер полегшує впорядкування продуктів у висувному контейнері холодильного відділення.

Залежно від моделі, для встановлення та виймання органайзера потрібно повністю дістати висувний контейнер.

Ввімкнення і вимкнення приладу

Перед першим використанням

- Вийміть непотрібні пакувальний матеріал і захисну плівку.
- Промийте внутрішню частину приладу й устаткування (див. розділ «Чищення та догляд»).

Підключення приладу



- Підключіть прилад до електромережі, як описано в розділі «Підключення до електромережі».

Спочатку на дисплеї з'явиться Miele, а потім .

Ввімкнення приладу

- Відчиніть дверцята приладу.
- Натисніть сенсорну кнопку *OK* на панелі керування.

Холодильник починає охолоджувати, і, коли відчиняються дверцята, вмикається внутрішнє освітлення.

Щойно температура заморозування досягне встановленого значення, індикатор температури морозильного відділення почне світитися постійно, звуковий сигнал припиниться й символ   згасне.

- Якщо вам заважає попереджувальний сигнал, натисніть *OK*.

Попереджувальний сигнал вимкнено.

У холодильнику встановлено попередньо визначену температуру.

Перед першим завантаженням продуктів, зачекайте кілька годин, поки прилад охолоне, щоб температура стала досить низькою. Класти продукти в холодильник можна лише за досягнення попередньо встановленої температури.



Кладіть продукти в морозильне відділення тоді, коли температура в цьому відділенні буде достатньо низькою (принаймні -18°C).

Вимкнення приладу

Ви можете вимкнути весь холодильник лише в режимі налаштувань .

- Натисніть сенсорну кнопку *OK* на панелі керування.

На дисплеї з'явиться  (вибрано холодильне відділення).

- За допомогою сенсорної кнопки $<$ або $>$ гортайте до символу .
- Натисніть *OK*.
- За допомогою сенсорної кнопки $<$ або $>$ гортайте до символу .
- Натисніть *OK*.

Внутрішнє освітлення й охолодження вимкнуться.

На дисплеї з'являється .

Зверніть увагу: холодильник не відключається від електромережі в разі вимкнення.

Вимкнення холодильного відділення окремо

Холодильне відділення можна вимкнути окремо, у той час коли морозильне відділення продовжує функціонувати. Така можливість особливо корисна, наприклад, під час відпустки.

- Натисніть сенсорну кнопку *OK* на панелі керування.

На дисплеї з'явиться  (вибрано холодильне відділення).

- Натисніть *OK*.
- За допомогою сенсорної кнопки $<$ гортайте до символу .

Ввімкнення і вимкнення приладу

- Натисніть *OK*.

Індикація температури для холодильного відділення згасне. На дисплеї з'являється .

Холодильне відділення вимкнено.

Індикатор температури для морозильного відділення продовжує світитися.

Повторне ввімкнення лише холодильного відділення

- Натисніть *OK*.

На дисплеї з'явиться  (вибрано холодильне відділення).

- Натисніть *OK*.

- За допомогою сенсорної кнопки  установіть потрібне значення температури й натисніть *OK*.

Холодильне відділення знову ввімкнено.

У разі тривалої відсутності

У залишеному на тривалий час із зачиненими дверцятами, вимкненому, але не вимитому приладі може з'явитися цвіль.

Перед тривалою відсутністю обов'язково очистьте холодильну камеру.

Якщо ви тривалий час не будете користуватись холодильником, зверніть увагу на таке:

- Вимкніть холодильник.
- Витягніть мережеву вилку з розетки або вимкніть запобіжник на щитку.
- Вимийте холодильник і залиште його відчиненим для провітрювання, щоб уникнути утворення запаху.

Врахуйте останні дві вказівки, якщо Ви хочете вимкнути холодильну зону окремо на тривалий час.

Правильні температури

Правильно встановлена температура надзвичайно важлива для зберігання продуктів. Знижена температура сповільнює процеси утворення мікроорганізмів. Тому продукти не псуються швидко.

Температура у приладі підвищується, якщо:

- відчиняти дверцята часто і надовго
- у ньому знаходиться багато продуктів
- у ньому зберігаються теплі, свіжі продукти
- навколо холодильника висока температура. Холодильник розраховано на певний кліматичний клас (діапазон температур у приміщенні), меж якого необхідно дотримуватися.

... у холодильному відділенні та зоні PerfectFresh Pro

Рекомендована температура охолодження в холодильному відділенні від **4 °C**.

У зоні PerfectFresh Pro температура регулюється автоматично і підтримується в діапазоні **від 0 до 3 °C**.

Автоматичне розподілення холодного повітря (DynaCool)

Холодильник автоматично ввімкне вентилятор, щойно ввімкнеться зниження температури в холодильному відділенні. Таким чином повітря в холодильному відділенні розподілиться рівномірно, так що всі продукти, які там зберігаються, будуть охолоджуватись приблизно в однаковому середовищі.

... у морозильному відділенні

Для заморожування свіжих продуктів необхідно встановити температуру **-18 °C**. Таким чином ви зможете продовжити термін придатності продуктів і підтримати оптимальну якість.

Як тільки температура піднімається вище **-10 °C**, починається розпад мікроорганізмів, і стійкість продуктів під час зберігання зменшується. З цієї причини розморожені продукти можна заморозувати тільки після обробки (після варіння або смаження). Більшість мікроорганізмів гине при високих температурах.

Індикація температури

У звичайному режимі на дисплеї відображається **середня, фактична температура охолодження та максимальна температура в морозильному відділенні**, яка на цей момент установилась у приладі.

Залежно від температури у приміщенні й налаштувань, може пройти кілька годин, перш ніж вибрана температура встановиться та буде відображатись протягом тривалого часу.

Регулювання температури в холодильному й морозильному відділенні

- Натисніть сенсорну кнопку **OK** на панелі керування.

На дисплеї з'явиться  (вибрано холодильне відділення).

- За потреби змініть вибрану температурну зону за допомогою сенсорних кнопок **< i >**.
- Натисніть **OK**.
- За допомогою сенсорних кнопок **< i >** змініть температуру.

- Натисніть *OK*.

Індикація температури знову показує фактичну температуру, яка на цей час установилась у відповідній температурній зоні.



Можливі значення для налаштування

- Холодильне відділення: від 3 до 9 °C
- Морозильне відділення: від -15 до -26 °C

Зміна рівня температури в зоні PerfectFresh Pro

У зоні PerfectFresh Pro температура автоматично регулюється в діапазоні від 0 до 3 °C.

Якщо ви хочете зробити мікроклімат зони теплішим або холоднішим, наприклад, для зберігання риби, можна плавно змінити температуру.

- У режимі налаштування  за допомогою сенсорної кнопки < або > гортайте до символу .
- Натисніть *OK*.
- За допомогою сенсорних кнопок < і > виберіть між налаштуванням від 1 (найнижча температура) до 9 (найвища температура).
- Натисніть *OK*.

Заводське налаштування рівня температури – 5.

За встановленого рівня від 1 до 4 температура може опускатися нижче 0 °C за певних обставин. Продукти можуть заморозитися.

Перевірте налаштування температури.

Якщо налаштування для температури змінено:

- Через кілька годин перевірте індикатор температури. Лише тоді встановлюється фактична температура.
 - приблизно через 6 годин, якщо в приладі зберігається мало продуктів
 - через 24 години, якщо холодильник заповнений
- Якщо після вказаного часу температура буде занадто високою або низькою:
- Задайте температуру повторно.

Застосування функцій SuperCool та SuperFrost

SuperCool ❄️

При ввімкненій функції SuperCool ❄️ температура в **холодильному відділенні** швидко опуститься до максимального низького значення (залежно від температури у приміщенні). Прилад працює з максимальною потужністю й температура в приладі знижується. Вибирайте цю функцію, якщо бажаєте охолодити велику кількість свіжих продуктів і напоїв.

За ввімкненої функції SuperCool ❄️ пристрій може працювати голосніше.

Функцію SuperCool ❄️ слід вмикати безпосередньо перед завантаженням відповідних продуктів або напоїв.

Функція SuperCool ❄️ вимкнеться автоматично приблизно через 12 годин. Холодильник знову запрацює зі звичайною потужністю.

Повідомлення: Щоб уникнути надмірного енергоспоживання, функцію SuperCool ❄️ можна вимкнути вручну, щойно продукти або напої достатньо охолонуть.

Ввімкнення та вимкнення функції SuperCool ❄️

- Натисніть сенсорну кнопку *OK* на панелі керування.
На дисплеї з'явиться  (вибрано холодильне відділення).
- Натисніть *OK*.
- За допомогою сенсорної кнопки < гортайте до символу ❄️.
- Натисніть *OK*.

При **ввімкненій** функції SuperCool ❄️ у верхньому куті дисплея з'являється крапка.

- За допомогою сенсорної кнопки > установіть потрібне значення температури й натисніть *OK*.

SuperFrost ❄️

За допомогою функції SuperFrost ❄️ температуру в **морозильному відділенні** можна швидко знизити до максимального низького значення (залежно від температури в приміщенні). Прилад працює з максимальною потужністю й температура в приладі знижується. Вибирайте цю функцію перед заморожуванням свіжих продуктів. Таким чином можна швидко заморозити продукти, зберегти їхню поживну цінність, вміст вітамінів, зовнішній вигляд і смак.

За ввімкненої функції SuperFrost ❄️ пристрій може працювати голосніше.

Функцію SuperFrost необхідно вмикати приблизно за **6 годин до завантаження** відповідних продуктів. Якщо ви маєте намір використати **максимальну ємність**, необхідно ввімкнути функцію SuperFrost ❄️ за **24 години** до завантаження.

Функція SuperFrost ❄️ вимикається автоматично максимум через 72 години. Холодильник знову працює зі звичайною потужністю. Тривалість до вимкнення функції залежить від кількості завантажених свіжих продуктів.

Застосування функцій SuperCool та SuperFrost

Повідомлення: Щоб уникнути надмірного енергоспоживання, функцію SuperFrost можна вимкнути вручну, щойно продукти або напої достатньо охолонуть.

Функцію SuperFrost не потрібно вмикати, якщо

- ви завантажуєте вже заморожені продукти.
- ви щоденно завантажуєте до 2 кг продуктів.

Увімкнення та вимкнення функції SuperFrost ❄️

- Натисніть сенсорну кнопку *OK* на панелі керування.

На дисплеї з'явиться  (вибрано холодильне відділення).

- За допомогою сенсорної кнопки *>* гортайте до символу .

- Натисніть *OK*.

- За допомогою сенсорної кнопки *<* гортайте до символу ❄️.

- Натисніть *OK*.

При **ввімкненій** функції SuperFrost ❄️ праворуч у верхньому куті дисплея  з'являється крапка.

- За допомогою сенсорних кнопок *<* і *>* установіть потрібне значення температури та натисніть *OK*.

Програмування інших установок

Пояснення до відповідних налаштувань



Нижче описано тільки ті налаштування, які потребують подальшого пояснення.



Доки ви знаходитесь в режимі налаштування , сигнал про відчинені дверцята або інші попереджувальні повідомлення автоматично вимикається.



Режим «Вечірка»

Режим «Вечірка»  рекомендується вмикати, коли необхідно охолодити чи заморозити велику кількість свіжих продуктів чи напоїв.

Повідомлення: Режим «Вечірка»  потрібно вмикати за 4 години до завантаження продуктів або напоїв.

Коли ввімкнено режим «Вечірка» , функції SuperCool та SuperFrost  вмикаються автоматично.

Режим «Вечірка»  не можна ввімкнути, якщо вимкнено холодильну частину або ввімкнено режим «Відпустка» .

Прибл. через 24 години режим «Вечірка»  автоматично вимикається. Однак режим «Вечірка»  можна також вимкнути заздалегідь у будь-який час.

Режим «Відпустка»

Якщо під час відпустки ви не бажаєте повністю вимкати холодильне відділення, але повна потужність приладу не потрібна, рекомендовано використовувати режим «Відпустка» .

Увімкнений режим «Відпустка»  відображається на головному екрані.

При цьому в холодильному відділенні налаштовується температура 15 °С, а в зоні PerfectFresh Pro автоматично встановлюється температура від 9 °С до 12 °С. Таким чином, холодильне відділення може залишатися в робочому стані в режимі економії енергії.

Температура морозильного відділення залишається на попередньо налаштованому рівні.



При середній температурі в холодильному відділенні продукти, які не псуються так швидко, можуть ще деякий час зберігатися в холодильнику. А витрати енергії будуть нижчими, ніж у звичайному режимі. Також це не призводить до утворення запаху чи цвілі, як це може трапитись, коли холодильне відділення вимкнене, а його дверцята зачинені.



 **Небезпека для здоров'я** через споживання зіпсованих продуктів. Якщо температура в холодильному відділенні протягом довгого часу буде становити понад 4 °С, термін зберігання та якість продуктів можуть погіршитись.

Вмикайте режим «Відпустка»  лише на обмежений період часу. Не зберігайте протягом цього часу продукти, які швидко псуються, наприклад, фрукти, овочі, рибу, м'ясо та молочні продукти.

Увімкнення функції блокування /

Увімкнена функція блокування  захищає від ненавмисного вимкнення холодильника та від небажаних налаштувань сторонніми особами, наприклад, дітьми.

- У режимі налаштування  за допомогою сенсорної кнопки < або > гортайте до символу .
- Натисніть ОК.

При ввімкненій функції блокування  у верхньому куті дисплея  з'являється крапка.

- Зачиніть дверцята приладу. Лише потім вмикається функція блокування .

Тимчасова деактивація функції блокування /

Якщо потрібно налаштувати, наприклад, температуру, можна тимчасово вимкнути функцію блокування:





- Натисніть ОК.
- На дисплеї з'являється .
- Натисніть і утримуйте сенсорну кнопку ОК протягом прибл. 6 секунд.

На дисплеї з'явиться  (вибрано холодильне відділення).

- За потреби змініть вибрану температурну зону за допомогою сенсорних кнопок < і >.
- Натисніть ОК.
- Тепер можна виконати потрібні налаштування.
- Натисніть ОК.

Зачинення дверцят приладу знову вмикає функцію блокування .

Повне вимкнення функції блокування /

- Натисніть ОК.
- На дисплеї з'являється .
- Натисніть і утримуйте сенсорну кнопку ОК протягом прибл. 6 секунд.
- На дисплеї з'явиться  (вибрано холодильне відділення).
- За допомогою сенсорної кнопки < або > гортайте до символу .
- Натисніть ОК.
- За допомогою сенсорної кнопки < або > гортайте до символу .
- Натисніть ОК.

При вимкненій функції блокування на дисплеї світиться .

Режим «Шабат»

З метою підтримання релігійних звичаїв прилад оснащено режимом «Шабат».

Увімкнений режим «Шабат»  спочатку відображається на головному екрані.

Через 3 секунди дисплей вимикається.

Коли ввімкнено режим «Шабат» , неможливо виконувати налаштування холодильника.

Стежте за тим, щоб дверцята приладу були щільно зачинені, оскільки звукові та візуальні сигнали вимкнено.



Прибл. через 80 годин функцію режиму «Шабат»  буде автоматично вимкнено.

Програмування інших установок

При ввімкненому режимі «Шабат»  деактивуються такі налаштування:



- внутрішнє освітлення при відчинених дверцятах
- усі акустичні та візуальні сигнали
- індикація температури
- активне WLAN-з'єднання

Усі інші попередньо ввімкнені функції залишаються активованими.



 **Небезпека для здоров'я** через споживання зіпсованих продуктів. Оскільки під час режиму «Шабат»  можливе порушення електропостачання не відобразатиметься, протягом певного часу їжа піддаватиметься впливу високих температур. Це зменшує термін придатності їжі.

Якщо під час використання режиму «Шабат»  виникали збої електропостачання, перевірте якість продуктів.

Увімкнення режиму «Шабат»

- У режимі налаштування  за допомогою сенсорної кнопки < або > гортайте до символу .

- Натисніть *OK*.

При ввімкненому режимі «Шабат»  у верхньому куті дисплея  з'являється крапка.

Через 3 секунди дисплей вимикається.



- Зачиніть дверцята приладу.

Вимкнення режиму «Шабат»

- Натисніть сенсорну кнопку *OK*.

На дисплеї з'являється .

- Натисніть *OK*.

При ввімкненому режимі «Шабат»  у верхньому куті дисплея  з'являється крапка.

- Натисніть *OK*.

При вимкненому режимі «Шабат»  крапка у верхньому куті дисплея згасає.



Інформація про режим «Шабат»

Цей виріб має сертифікат кошерності Star-K, виданий міжнародним інститутом кошерної сертифікації.

Тут можна дізнатись версію сертифіката Star-K.

Змінення часу до спрацювання сигналу про відчинені дверцята

Можна налаштувати, наскільки швидко після відкриття дверцят приладу має лунати сигнал про відчинені дверцята.

- У режимі налаштування  за допомогою сенсорної кнопки < або > гортайте до символу .

- Натисніть *OK*.

- За допомогою сенсорних кнопок < і > виберіть потрібне значення часу: від 30 секунд до 3 хвилин і 30 секунд.

- Натисніть *OK*.

Miele@home

Холодильник оснащено інтегрованим модулем бездротової мережі. Згідно із заводськими налаштуваннями функцію об'єднання приладів у мережу деактивовано.

Для використання знадобиться:

- бездротова локальна мережа
- мобільний додаток

Програмування інших установок

- обліковий запис користувача Miele. Обліковий запис користувача можна створити за допомогою мобільного додатка Miele.

Мобільний додаток Miele установлює з'єднання між холодильником і домашньою бездротовою мережею.

Після під'єднання холодильника до бездротової локальної мережі за допомогою мобільного додатка можна виконувати такі дії:

- Викликати інформацію про режим роботи вашого холодильника
- Змінювати налаштування холодильника

Через підключення холодильника до бездротової мережі витрати енергії збільшуються, навіть якщо холодильник вимкнено.

Переконайтеся, що в місці розташування холодильника достатній рівень сигналу бездротової локальної мережі.

Доступність з'єднання бездротової локальної мережі

З'єднання бездротової локальної мережі працює на тій самій частоті, що й інші прилади (наприклад, мікрохвильові печі, іграшки з дистанційним керуванням). Це може призвести до тимчасових перешкод або до повного збою з'єднання. Тому стабільна доступність запропонованих функцій не гарантується.

Доступність Miele@home

Використання мобільного додатка Miele залежить від доступності служб Miele@home у вашій країні.

Служба Miele@home доступна не в усіх країнах.

Інформацію про доступність можна знайти на веб-сайті www.miele.com.

Додаток Miele

Додаток Miele@home Ви можете безкоштовно завантажити в Apple App Store® або Google Play Store™.

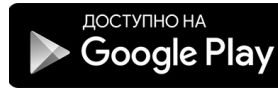

Перше налаштування Miele@home

- У режимі налаштування за допомогою сенсорної кнопки < або > гортайте до символу @.
- Натисніть ОК.
- За допомогою сенсорних кнопок < і > виберіть бажаний спосіб підключення (мобільний додаток або WPS).
- Натисніть ОК.

Після успішної реєстрації на головному екрані відображається .

Якщо з'єднання встановити не вдалось, з'являється .

Запустіть процес ще раз.



Програмування інших установок

Деактивація або активація з'єднання з бездротовою мережею

- У режимі налаштування  за допомогою сенсорної кнопки < або > гортайте до символу @.
- Натисніть ОК.



При деактивованому з'єднанні з бездротовою мережею на дисплеї з'являється символ .

- Щоб знову активувати з'єднання з бездротовою мережею, натисніть ОК.

При активованому з'єднанні з бездротовою мережею з'являється символ , а також крапка у верхньому куті дисплея .

Якщо активовано з'єднання з бездротовою мережею, на головному екрані з'являється символ .

Скидання конфігурації мережі

- У режимі налаштування  за допомогою сенсорної кнопки < або > гортайте до символу @.
- Натисніть ОК.
- За допомогою сенсорної кнопки > гортайте до символу .
- Натисніть ОК.
- За допомогою сенсорної кнопки > гортайте до символу X.
- Натисніть ОК.



Усі виконані налаштування та введені значення для Miele@home буде скинуто.

З'єднання з бездротовою мережею деактивовано, і на головному екрані згасає символ .

Якщо холодильник утилізується, продається, або в експлуатацію вводиться холодильник, який уже був у використанні, скиньте його налаштування мережі. Усі особисті дані будуть видалені з холодильника. Крім того, попередній власник більше не зможе отримати доступ до холодильника.

Змінення гучності попереджувального та звукового сигналів /



Гучність попереджувального та звукового сигналів (наприклад, сигналу про відчинені дверцята або повідомлення про помилку) можна змінити. Або ж попереджувальний і звуковий сигнали можна вимкнути, якщо вони заважають.

- У режимі налаштування  за допомогою сенсорної кнопки < або > гортайте до символу .
- Натисніть ОК.
- За допомогою сенсорних кнопок < і > виберіть потрібну гучність попереджувального та звукового сигналів.
- Натисніть ОК.

При вимкненому попереджувальному та звуковому сигналах відображається .

Змінення яскравості дисплея

Яскравість дисплея можна відрегулювати відповідно до навколишнього освітлення.

- У режимі налаштування  за допомогою сенсорної кнопки < або > гортайте до символу .
- Натисніть ОК.

- За допомогою сенсорних кнопок < і > виберіть потрібну яскравість дисплея.

- Натисніть *OK*.



Вимкнення режиму презентації

Режим презентації  дає можливість демонструвати роботу приладу, наприклад, у магазині, із вимкненим компресором. Для побутового використання це налаштування не потрібне.

Якщо режим презентації ввімкнено в заводських налаштуваннях, після вмикання холодильника на дисплеї з'являється .

- Натисніть сенсорну кнопку *OK* на панелі керування.



На дисплеї спочатку з'являється Miele, а потім головний екран.

- Натисніть *OK*.
- У режимі налаштування  за допомогою сенсорної кнопки < або > гортайте до символу .
- Натисніть *OK*.

Після вимкнення режиму презентації  холодильник також вимикається, і його потрібно знову ввімкнути.

Скидання до заводських налаштувань

Усі налаштування холодильника скидаються до заводських (налаштування визначено в розділі «Опис приладу»).

- У режимі налаштування  за допомогою сенсорної кнопки < або > гортайте до символу .
- Натисніть *OK*.
- За допомогою сенсорної кнопки > гортайте до символу .

- Натисніть *OK*.

Холодильник вимикається, і його потрібно знову ввімкнути.



Інформація

На дисплеї з'явиться інформація про прилад (модель і заводський номер).

Підготуйте цю інформацію про прилад:

- для інтеграції холодильника у вашу мережу Wi-Fi (див. розділ «Програмування інших налаштувань», розділ «Miele@home») (залежно від моделі).
- для сервісної служби Miele у випадку несправності (див. розділ «Сервісна служба»).
- для запиту інформації з бази даних EPREL (див. розділ «Сервісна служба»).

Індикатор заміни вугільного фільтра

Після встановлення вугільного фільтра (устаткування, яке можна придбати додатково) у режимі налаштування  потрібно активувати індикатор заміни вугільного фільтра .



Індикатор заміни вугільного фільтра  на головному екрані нагадує прибл. кожні 6 місяців про необхідність заміни вугільного фільтра (див. розділ «Чищення та догляд», підрозділ «Заміна вугільного фільтра»).

Програмування інших установок

Режим очищення

Режим очищення  полегшує очищення холодильного відділення (див. розділ «Чищення та догляд»). Внутрішнє освітлення залишається ввімкненим, хоча охолодження в холодильному відділенні вимкнено. Також вмикаються акустичний і візуальний сигнали.

Увімкнений режим очищення  відображається на головному екрані.

Після очищення необхідно вимкнути режим очищення . Якщо дверцята приладу не відкриваються довше, ніж 10 хвилин, режим очищення  вимикається автоматично.

Сигнал про зміну темп-ри/відчинені дверцята

 **Небезпека для здоров'я** через споживання зіпсованих продуктів. Якщо протягом тривалого часу температура становить вище $-18\text{ }^{\circ}\text{C}$, продукти можуть відтанути або розморозитись. Це зменшує термін придатності їжі.

Перевірте, чи не почали продукти відтавати або розморозуватись. У такому разі відразу використайте їх або термічно обробіть (зваріть або засмажте), перш ніж заморозувати повторно.

Попередження про підвищення температури

Холодильник оснащено температурною сигналізацією, щоб температура в морозильній камері не підвищувалася непомітно.

Якщо температура морозильного відділення досягне високого значення, на індикації температури засвітиться .

Додатково лунатиме сигнал, доки аварійний стан не буде завершено або його передчасно не вимкнути.

Температурний діапазон, температура з якого вважається зависокою, залежить від заданої температури.

Індикація про зміну температури з'являється перед сигналом про відчинені дверцята.



Звуковий сигнал та індикація з'являються в таких випадках:

- Ви вмикаєте прилад і температура в одній із температурних зон дуже відрізняється від встановленої.
- Під час сортування й виймання заморожених продуктів у прилад потрапляє багато теплого повітря.
- Ви заморозуєте велику кількість продуктів.
- Ви заморозуєте продукти в теплом свіжому вигляді.
- Відсутнє електропостачання.
- Прилад несправний.

Перед тим, як вимкнути сигнал зміни температури, слід визначити і виправити причину виникнення сигналу.



Якщо вам заважає попереджувальний сигнал, його можна завчасно вимкнути.

■ Натисніть *OK*.

Повідомлення про помилку підтверджено:   згасне, звучання сигналу припиняється.

На дисплеї з'являється головний екран: на індикаторі температури в морозильному відділенні протягом прибл. 1 хвилини блимає значення найвищої температури, яка встановилася у морозильному відділенні. Потім на індикаторі температури відображається поточна температура в морозильному відділенні.



Сигнал про зміну темп-ри/відчинені дверцята

Попереджувальний сигнал вимкнено. Щойно аварійний стан буде завершено, символ   згасне.

Якщо дверцята приладу не зачиняються, дверна сигналізація знову лунає через 1 хвилину.



Сигнал про відчинені дверцята

Холодильник оснащено дверною сигналізацією, щоб запобігти втраті енергії при відкритих дверцятах і захистити продукти, що зберігаються, від тепла.

Коли дверцята приладу залишаються відчиненими тривалий час, на відповідному індикаторі температури з'являється символ  . Крім того, лунає попереджувальний сигнал та імпульсами світиться внутрішнє освітлення.

Період часу до спрацьовування дверної сигналізації можна змінювати (див. розділ «Програмування інших налаштувань»).



Звуковий попереджувальний сигнал дверної сигналізації можна вимкнути (див. розділ «Програмування інших налаштувань»).

Як тільки дверцята приладу закриваються, звучання попереджувального сигналу припиняється, і символ   згасає на дисплеї.

Попереднє вимкнення сигналу про відчинені дверцята

Якщо вам заважає попереджувальний сигнал, його можна завчасно вимкнути.

■ Натисніть *OK*.

  зникає, а звучання попереджувального сигналу припиняється. Внутрішнє освітлення світить постійно.

Зберігання продуктів у холодильному відділенні

 **Небезпека вибуху** через займисті суміші газів.

Займисті гази можуть зайнятися від електричних деталей.

Заборонено зберігати в приладі вибухонебезпечні матеріали (наприклад, аерозолі). На таких аерозолях завжди є позначка з інформацією про вміст або символ полум'я.

Витік газів може призвести до займання від електричних деталей.

 **Небезпека пошкодження** приладу продуктами із вмістом жиру або олії.

Якщо ви зберігаєте в приладі або на його дверцятах продукти з вмістом жиру або масла, від контакту з такими речовинами на пластик можливе утворення тріщин, у результаті чого він може розколотись.

Стежте за тим, щоб жир або олія, які протекли, не потрапили на пластикові деталі холодильника.

При недостатній циркуляції повітря продуктивність приладу зменшується, а енерговитрати підвищуються.

Під час зберігання не розташовуйте продукти близько один до одного, щоб забезпечити хорошу циркуляцію повітря.

Не закривайте вентилятор на задній стінці.

Різні зони охолодження

Завдяки природній циркуляції повітря холодильне відділення розподіляється на різні температурні зони.

Важке холодне повітря опускається в нижню частину холодильного відділення. Використовуйте різні зони охолодження відділення під час завантаження продуктів на зберігання.

Це холодильний прилад з автоматичним динамічним охолодженням, у якому під час роботи вентилятора встановлюється рівномірна температура. Тому різні зони холоду менш виражені.

Найтепліша зона

Найтепліша зона в холодильному відділенні знаходиться зверху в передній області і на дверцятах приладу. Використовуйте цю область для зберігання, наприклад, масла, щоб воно зберігалось м'яким, та сиру, щоб зберегти його аромат.

Найхолодніша зона

Найхолодніша зона в холодильному відділенні знаходиться безпосередньо над розмежувальною пластиною для зони PerfectFresh Pro та біля задньої стінки. Ще нижча температура – у контейнерах зони PerfectFresh Pro.

У разі встановлення температури на рівні 4 °C та за належної гігієни затримується розмноження таких бактерій, як сальмонела й листерія, які можуть призвести до серйозних харчових отруєнь.

Тому використовуйте ці відділення холодильної зони та зони PerfectFresh Pro для зберігання ніжних продуктів, які швидко псуються, таких як:

- м'ясо, риба, птиця
- ковбаси, готові страви
- страви/випічка з яєць і вершків

Зберігання продуктів у холодильному відділенні

- готове тісто, тісто для піци та пирогів
- сир зі свіжого молока й інші молочні продукти
- хумус, овочеві спреди, рослинні замітники вершкового сиру
- готові овочі в пластиковій упаковці
- усі свіжі продукти (середній термін зберігання яких досягається за температури не менше ніж 4 °C)

Не придатні для зберігання в холодильному відділенні продукти

Не всі продукти підлягають зберіганню при температурі 5 °C, оскільки вони чутливі до холоду.

До таких чутливих до холоду продуктів, крім інших, відносяться:

- Ананаси, авокадо, банани, гранати, манго, дині, папайя, маракуйя, цитрусові (лимон, апельсин, мандарин, грейпфрут),
- Фрукти (недостиглі),
- Баклажани, огірки, картопля, паприка, помідори, цукіні
- Твердий сир (наприклад, пармезан, гірський сир)

Вказівки щодо закупівлі продуктів харчування

Найважливішою умовою тривалого терміну зберігання є свіжість продуктів у момент їх заморожування.

Звертайте також увагу на термін придатності та правильну температуру зберігання.

За можливості не порушуйте постійного охолодженого стану продуктів, якщо, наприклад, ви перевозите їх у теплому автомобілі.

Правильне зберігання продуктів

Продукти необхідно зберігати в холодильному відділенні, в упаковці або закритими кришкою (є винятки для зони PerfectFresh Pro).

Таким чином можна запобігти утворенню сторонніх запахів, а також висиханню продуктів і перенесенню наявних бактерій. Це особливо важливо враховувати під час зберігання продуктів тваринного походження. Переконайтеся, що такі продукти, як сир, м'ясо та риба, не контактують з іншими продуктами.

При правильно встановленій температурі та за умови дотримання відповідних правил гігієни можна збільшити термін придатності продуктів. Таким чином уникається накопичення відходів.

Зберігання продуктів у зоні PerfectFresh Pro

Зона PerfectFresh Pro

Зона PerfectFresh Pro відповідає вимогам щодо холодильного відділення відповідно до DIN EN 62552:2020.

У зоні PerfectFresh Pro створюються оптимальні умови для зберігання фруктів, овочів, риби, м'яса та молочних продуктів. Продукти, не втрачаючи свіжості, смаку та вітамінів, зберігаються значно довше.

У зоні PerfectFresh Pro температура регулюється автоматично та підтримується в діапазоні від 0 до 3 °С. Це нижчі температури, ніж у звичайному холодильному відділенні, але для холодостійких продуктів це оптимальна температура зберігання.

Крім цього, рівень вологості повітря в зоні PerfectFresh Pro регулюється так, щоб він відповідав вологості продуктів, які зберігаються. Завдяки підвищеній вологості продукти зберігають свіжість і не висихають так швидко.

Майте на увазі, що належний первинний стан продуктів має вирішальне значення для довгострокового зберігання.

Виймайте продукти із зони PerfectFresh Pro прибл. за 30–60 хвилин до вживання. Смак і аромат продуктів стає добре вираженим тільки за кімнатної температури.

Вологе відділення

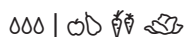

У **вологодому відділенні** температура становить 0–3 °С, вологість повітря, залежно від положення кришки, не підвищена δ або підвищена $\delta\delta$.

Не підвищена вологість повітря δ

З налаштуванням δ середовище вологого відділення буде відповідати сухому (див. розділ «Сухе відділення»).

Підвищена вологість повітря $\delta\delta$

З цим налаштуванням відділення підходить для зберігання овочів і фруктів.

За підвищеної вологості повітря у вологодому відділенні може утворитися конденсат.

Якщо ви вважаєте, що утворилося надто багато конденсату й це вплинуло на їжу, виконайте такі дії:

Витріть конденсат серветкою.

Відкрийте кришку відділення, вибравши положення «Знижена вологість повітря δ ».

Вибір налаштування «Підвищена вологість повітря $\delta\delta\delta$ »

- Відкрийте висувний контейнер у вологодому відділенні.

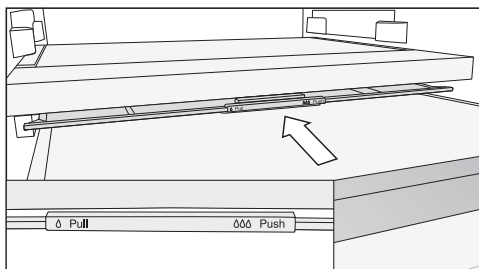

Зберігання продуктів у зоні PerfectFresh Pro

- Засуньте кришку відділення назад до упору.

Кришку закрито, і рівень вологості повітря підтримується у відділенні ΔΔΔ.

Вибір налаштування «Знижена вологість повітря Δ»

- Відкрийте висувний контейнер у вологому відділенні.

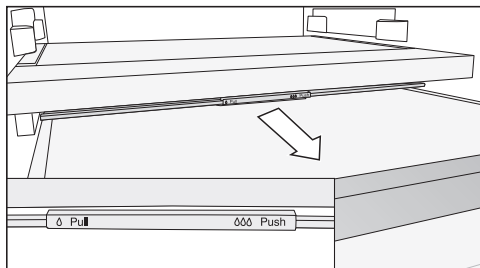

- Витягніть кришку відділення вперед до упору.

Кришку відділення відкрито, вологість зменшується Δ.

Якщо продукти виступають за край контейнера, положення кришки контейнера можна змінити, якщо контейнер засунути й таким чином закрити.

Під час заповнення контейнера стежте за тим, щоб продукти не ударилися об кришку контейнера знизу.

Сухе відділення

Δ | 🐟 🐠 🐡

У **сухому відділенні** температура становить від 0 до 3 °С, вологість повітря не підвищена Δ.

Сухе відділення підходить для зберігання продуктів, які швидко псуються, зокрема:

- свіжа риба, молюски та ракоподібні;
- м'ясо, птиця, ковбасні вироби;
- делікатесні салати;
- молочні продукти, наприклад, молоко, йогурти, твердий сир, вершки, кисломолочний сир тощо;
- рослинні продукти, такі як тофу, вівсяне молоко, хумус, овочева паста, заміниники м'яса та сиру тощо.
- Окрім того, тут можна зберігати інші продукти будь-якого виду, якщо вони заповані.

Зверніть увагу, що багаті на білки продукти псуються швидше. Це означає, що молюски та ракоподібні псуються швидше, ніж риба, а риба псується швидше, ніж м'ясо.

Для забезпечення гігієни зберігайте ці продукти тільки **заповані або закритими**.

Зберігання продуктів у зоні PerfectFresh Pro

Зверніть увагу на наведені нижче поради, якщо ви не задоволені результатом зберігання продуктів (наприклад, після короточасного зберігання продукти стають зів'ялими):

- Зберігайте тільки свіжі продукти. Стан продуктів харчування під час їх розміщення є вирішальним для підтримання їхньої свіжості.
- Очистіть відділення, перш ніж розмістити на зберігання продукти в зоні PerfectFresh Pro.
- Перед розміщенням на зберігання просушіть вологі продукти.
- Не зберігайте в зоні PerfectFresh Pro продукти, чутливі до холоду (див. розділ «Зберігання продуктів у холодильному відділенні», підрозділ «Не підходить для холодильного відділення»).
- Виберіть відповідне місце для зберігання продуктів у зоні PerfectFresh Pro, а також оберіть відповідне положення кришки (знижена δ або підвищена вологість повітря $\delta\delta$).
- Підвищена вологість повітря $\delta\delta$ досягається лише завдяки вмісту вологості у продуктах, розміщених на зберігання без упаковки. Чим вища вологість продуктів, тим вища вологість у відділенні.
- Не перевантажуйте відділення.
- Якщо ви вважаєте, що під час налаштування $\delta\delta$ утворилося занадто багато конденсату, це впливає на продукти:
 - Витріть конденсат ганчіркою.
 - Поставте всередину решітку або щось подібне, щоб зайва волога могла стікати.
 - Відкрийте кришку відділення, вибравши положення «Знижена вологість повітря δ », та вимкніть розпилювач .
- Якщо рівень вологості повітря низький, незважаючи на налаштування $\delta\delta$, запакуйте продукти в герметичну упаковку.
- Якщо вам здається, що температура в зоні PerfectFresh Pro зависока або занадто низька, спочатку спробуйте відрегулювати її через холодильне відділення, злегка змінивши температуру на 1–2 °C. Якщо на дні відділень PerfectFresh Pro утворюються кристали льоду, температуру потрібно підвищити, інакше продукти в холодильнику можуть зіпсуватися.
- Якщо недостатньо просто змінити температуру у відділенні, змініть температуру в зоні PerfectFresh Pro (див. розділ «Правильна температура»).

Заморожування та зберігання

Яким чином заморожувати свіжі продукти?

 **Небезпека для здоров'я** через споживання зіпсованих продуктів. Якщо протягом тривалого часу температура становить вище -18°C , продукти можуть відтанути або розморозитись. Це зменшує термін придатності їжі. Переверіте, чи не почали продукти відтавати або розморозуватись. У такому разі відразу використайте їх або термічно обробіть (зваріть або засмажте), перш ніж заморожувати повторно.

Свіжі продукти необхідно якомога швидше заморозити, тим самим ви збережете їхню поживну вартість, вміст вітамінів, належний зовнішній вигляд і смак.

Якщо продукти заморожувати швидко, клітинній рідині забракне часу на переміщення з клітин у проміжні камери. Клітини зморщуються значно менше. Лише незначна частина втраченої рідини повертається із проміжних камер назад до клітин, і в результаті продукти втрачають незначну кількість власного соку. Утворюється тільки невелика кількість води.

Максимальна потужність заморожування

Щоб продукти заморозилися повністю якнайшвидше, не можна перевищувати максимальну потужність заморожування. Максимальну потужність заморожування протягом 24 годин див. на типовій таблиці «Потужність заморожування ... кг/24 год».

Зберігання готових заморожених продуктів

Якщо ви маєте намір зберігати вже заморожені продукти, у магазині перевірте:

- щільність упаковки
 - термін зберігання
 - температура холодильного відділення в магазині має становити -18°C або менше
- За можливості транспортуйте швидкозаморожені продукти в сумці-термосі й одразу переносьте їх у холодильник.

Самостійне заморожування свіжих продуктів

Перед завантаженням продуктів

- За 6 годин до розміщення на зберігання понад 2 кг свіжих продуктів увімкніть функцію SuperFrost ❄.
- За 24 години до розміщення на зберігання ще більшої кількості заморожених продуктів увімкніть функцію SuperFrost ❄.

Так уже поміщені на зберігання продукти накопичають резерв холоду.

- Заморожуйте тільки свіжі продукти.

Зверніть увагу, що певні продукти не можна заморожувати. До таких продуктів можна віднести, наприклад, овочі, які зазвичай вживають сирими, наприклад, салат або редиска.

Заморожування та зберігання

Повідомлення: Для збереження кольору, смаку, аромату й вітаміну С перед заморожуванням овочі необхідно бланшувати. Для цього овочі опускаються порціями в киплячу воду на 2–3 хвилини. Після бланшування покладіть овочі для швидкого охолодження в холодну воду. Дайте воді стекти.

Пакування заморожених продуктів

- Заморожуйте продукти порціями.

Повідомлення: Щоб уникнути морозного опіку, використовуйте відповідну упаковку (наприклад, контейнери для заморожування).

- Видавіть повітря з упаковки й щільно закрийте упаковку.
- Напишіть на упаковці її вміст і дату заморожування.

Розміщення заморожених продуктів

 **Небезпека пошкодження через перенавантаження приладу.**

Надмірна кількість продуктів може призвести до пошкодження контейнерів для заморожування/скляної полиці.

Дотримуйтеся відповідних максимальних значень навантаження:
верхній контейнер для заморожування = 15 кг
скляна полиця = 35 кг

Завантажені продукти, які необхідно заморозити, не мають торкатися раніше заморожених, щоб запобігти їх підтаванню.

- Кладіть продукти в сухій упаковці, щоб запобігти їх змерзанню або примерзанню.

Щоб продукти швидко повністю заморозилися, переконайтеся, що розмір пакування відповідає таким параметрам:

- Фрукти й овочі – макс. 1 кг
- М'ясо – макс. 2,5 кг

– невелика кількість заморожених продуктів

Заморожуйте продукти у верхньому контейнері морозильної камери.

- Помістіть заморожені продукти якнайдалі назад у морозильну камеру біля задньої стінки, щоб заморожені продукти замерзли до глибини якомога швидше.

– завантаження максимальної кількості продуктів для заморожування (див. типову табличку)

Якщо вентиляційні отвори заставлені, продуктивність приладу зменшується, а витрати енергії зростають.

Кладіть заморожені продукти так, щоб вони не закривали вентиляційні отвори.

Заморожуйте продукти у верхніх контейнерах морозильної камери, а **не** в нижньому.

- Помістіть заморожені продукти якнайдалі назад у морозильну камеру біля задньої стінки, щоб заморожені продукти замерзли до глибини якомога швидше.

Заморожування та зберігання

Тривалість зберігання заморожених продуктів

Група-продуктів	Тривалість зберігання (місяців)
Лід	від 2 до 6
Хліб, випічка	від 2 до 6
Сир	від 2 до 4
Риба, жирна	від 1 до 2
Риба, пісна	від 1 до 5
Ковбаса, шинка	від 1 до 3
Дичина, свинина	від 1 до 12
Птиця, яловичина	від 2 до 10
Фрукти, овочі	від 6 до 18
Трави	від 6 до 10

Наведені значення є орієнтовними.

Для зберігання в побутових умовах упаковка продуктів має вирішальне значення для тривалості.

Якщо встановити постійну температуру заморожування -18°C й дотримуватися належної гігієни, можна збільшити термін придатності продуктів до максимального й уникнути накопичення відходів.

Швидке охолодження напоїв

Для швидкого охолодження напоїв у холодильному відділенні увімкніть функцію SuperCool ❄.

Якщо ви хочете охолодити велику кількість напоїв у холодильному відділенні чи додатково – у морозильному відділенні, увімкніть режим «Вечірка» 🌙 в режимі налаштувань ⚙.

Виймайте пляшки, які були покладені в морозильне відділення для швидкого охолодження, **не пізніше, ніж через годину**. Пляшки можуть тріснути.

Використання устаткування

Приготування кубиків льоду

- Заповніть ванночку для льоду на 3/4 водою та поставте її на дно морозильного контейнера.
- Щоб відділити примерзлий кубик льоду від ванночки використовуйте тупий предмет, наприклад, ручку ложки.

Повідомлення: Ви легко дістанете лід із ванночки, якщо потримаєте її під проточною водою.

Холодильне відділення та зона PerfectFresh Pro

Холодильне відділення та зона PerfectFresh Pro розморожуються автоматично.

Конденсат проходить каналом для конденсації і через отвір для відведення конденсату в систему випаровування холодильника. Тепло, яке генерує конденсатор, автоматично випаровує талу воду.

Жолоб і отвір для зливу талої води мають бути чистими. Тала вода має стікати без перешкод.

Морозильне відділення

Прилад оснащено системою «Frost free», завдяки якій розморожування відбувається автоматично.

Волога, яка утворюється, осідає на випарнику, автоматично час від часу відтає та випаровується.

Завдяки автоматичному розморожуванню морозильне відділення ніколи не вкривається льодом. Продукти при цьому не розмерзаються.

Чищення та догляд

Типову табличку всередині холодильника не можна знімати. Вона знадобиться в разі виникнення несправності.

Стежте за тим, щоб вода не потрапляла в електронний блок і підсвічування.

 **Небезпека пошкодження через потрапляння вологи.**

Пара пароочищувача може пошкодити пластик і електричні деталі.

Не використовуйте пароочищувачі для чищення холодильника.

Не зливайте воду, використану під час чищення холодильника, в отвір для зливу талої води.

Вказівки щодо вибору мийних засобів

Для чищення внутрішнього простору приладу використовуйте лише звичайні не шкідливі для продуктів засоби для чищення та догляду.

Щоб не пошкодити зовнішні поверхні, **не** застосовуйте для очищення

- мийні засоби на основі соди, аміаку, кислоти чи хлориду
- мийні засоби для видалення накипу
- абразивні мийні засоби (наприклад, у вигляді порошку або пасти, наждак)
- мийні засоби, що містять розчинники
- мийні засоби для очищення нержавіючої сталі
- засоби для чищення посудомийних машин



- спреї для чищення духових шаф
- засоби для очищення скла
- абразивні жорсткі губки та щітки (наприклад, губки для чищення кастрюль)
- меламінові губки
- гострі металеві скребки

Рекомендовано використовувати для чищення чисту губку, ледь теплу воду та трохи м'якого мийного засобу.

Підготовка холодильника до очищення

Очищення лише холодильного відділення:

Увімкніть режим очищення . При цьому вимикається охолодження в холодильному відділенні, внутрішнє освітлення залишається ввімкненим.

- У режимі налаштування  за допомогою сенсорної кнопки < або > гортайте до символу .
- Натисніть **OK**.

При ввімкненому режимі очищення  у верхньому куті дисплея • з'являється крапка.

Увімкнений режим очищення  відображається на головному екрані.

- Вийміть із холодильного відділення продукти та покладіть їх у прохолодне місце.
- Дістаньте всі знімні деталі для чищення (див. підрозділ «Виймання, демонтаж і очищення устаткування»).

Очищення морозильного відділення/всього холодильника:

- Вимкніть прилад.

На дисплеї з'являється , і охолодження вимикається.

- Вийміть із морозильного відділення/холодильника продукти та покладіть їх у прохолодне місце.
- Дістаньте всі знімні деталі для чищення (див. підрозділ «Виймання, демонтаж і очищення устаткування»).

Очищення внутрішнього простору

Регулярно очищуйте прилад, але щонайменше один раз на місяць.

У разі тривалого впливу забруднення за певних умов очистити поверхні буде неможливо.

Поверхні можуть змінитися чи втратити свій колір.

Найкраще негайно видаляти забруднення.

- Очистіть **внутрішній простір** чистою губкою, ледь теплою водою та невеликою кількістю побутового м'якого мийного засобу.
- Промийте після очищення чистою водою, а потім протріть усе насухо ганчіркою.
- Часто очищуйте жолоб і отвір для зливу води паличкою чи чимось схожим, щоб нічого не перешкоджало зливу талої води.
- На деякий час залиште дверцята приладу відчиненими для провітрювання, щоб уникнути утворення запаху.

Очищення устаткування вручну або в посудомийній машині

Наведені нижче деталі можна мити виключно **вручну**:

- накладки з нержавіючої сталі
- дверна полиця із гравіюванням
- розмежувальна пластина з підставкою для пляшок
- усі висувні контейнери та кришки (якщо в наявності, залежно від моделі)
- змінна підставка для пляшок (можна придбати як додаткове устаткування)
- органайзер (можна придбати як додаткове устаткування)

Наведені нижче деталі **можна мити в посудомийній машині**:

 **Небезпека пошкодження через високу температуру в посудомийній машині.**

Деякі деталі холодильника можуть бути непридатними для миття в посудомийній машині при температурі вище 55 °С. Вони можуть деформуватись.

Для компонентів, які можна мити в посудомийній машині, вибирайте лише програми миття, температура яких не перевищує 55 °С.

Контактуючи з натуральними барвниками, наприклад, морква, помідори й кетчуп, пластикові деталі можуть змінити колір у посудомийній машині. Зміна кольору не впливає на міцність деталей.

- тримач для пляшок, лоток для яєць, форма для льоду

Чищення та догляд

- дверні полиці/полиці для пляшок (без накладок із нержавіючої сталі)
- полиці (без планок і гравіювань)
- скляні полиці (без захисних накладок)
- тримач вугільного фільтра (можна придбати як додаткове устаткування)

Виймання та демонтаж устаткування для очищення

Демонтаж дверної полиці/полиці для пляшок

Зніміть накладки з нержавіючої сталі, перш ніж мити дверну полицю/полицю для пляшок в посудомийну машину.

Щоб вийняти накладку, виконайте такі дії:

- Поставте дверну полицю/полицю для пляшок на робочу поверхню.
- Знімайте накладку, почавши з одного боку.
- Після очищення знову прикріпіть накладку до дверної полиці/полиці для пляшок.

Демонтаж полиці

Перед очищенням полиці зніміть накладку. При цьому виконуйте такі дії:

- Покладіть полицю на м'яку поверхню (наприклад, кухонний рушник) на робочій поверхні.

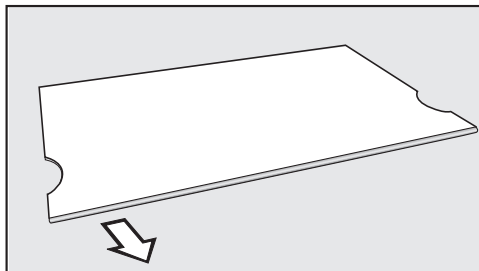

- Знімайте накладку, почавши з одного боку.
- Після очищення знову прикріпіть накладку до полиці.

Виймання висувних контейнерів із холодильного відділення

- Витягніть полицю наполовину.

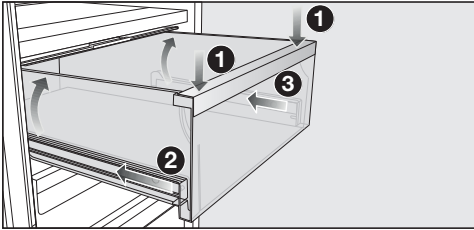

- Натискайте на контейнер спереду, доки він не підніметься ззаду 1. Натисніть і тримайте контейнер натиснутим.
- Тепер обережно вставте ліву 2, а потім праву 3 напрямну приблизно на 2 см.

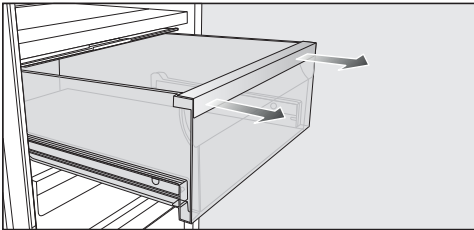

- Потягніть контейнер вперед обома руками.

Потім знову вставте телескопічні напрямні, щоб уникнути можливих пошкоджень.

Установлення контейнерів

- Вставте висувний контейнер на повністю висунуті телескопічні напрямні.
- Вставте бокс у прилад до чутного клацання.

Виймання розмежувальної пластини з підставкою для пляшок

- Вийміть задню скляну полицю з розмежувальної пластини.

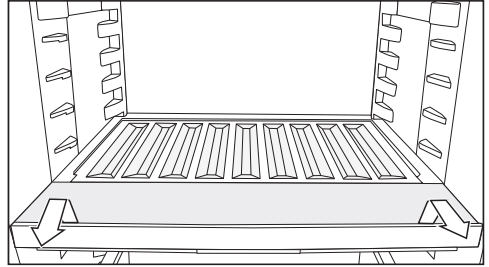

- Підніміть підставку для пляшок трохи вперед і вийміть її.
- Після очищення засуньте підставку для пляшок до упору й натисніть на неї.
- Установіть скляну полицю назад на розмежувальну пластину.

Зняття кришки

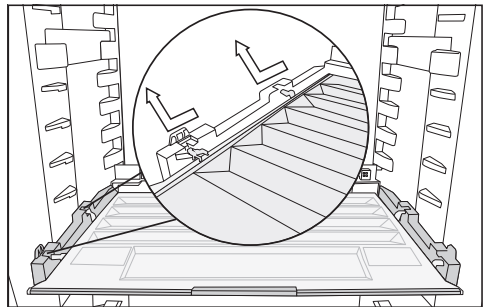

- Підніміть кришку вперед і витягніть її.
- Після очищення засуньте кришку назад.

Чищення та догляд

Виймання контейнерів і скляних полиць із морозильного відділення

- Витягніть контейнер і вийміть його, направляючи вгору.
- Витягніть скляну полицю й вийміть її, направляючи вгору.

Встановлення скляних полиць і контейнерів у морозильне відділення

- Покладіть скляну полицю під кутом на напрямні.
- Засуньте скляну полицю, опускаючи її.
- Покладіть контейнер під кутом на напрямні.
- Засуньте контейнер, опускаючи його.

Заміна вугільних фільтрів (устаткування, яке можна придбати додатково)

Приблизно кожні 6 місяців змінюйте вугільні фільтри у тримачі.

Символ  на головному екрані нагадує про необхідність заміни вугільного фільтра.

Запасний вугільний фільтр KKF-RF можна придбати в сервісній службі компанії Miele, у спеціалізованому магазині або інтернет-магазині компанії Miele.

- Зніміть тримач для вугільних фільтрів із полиці вгору.

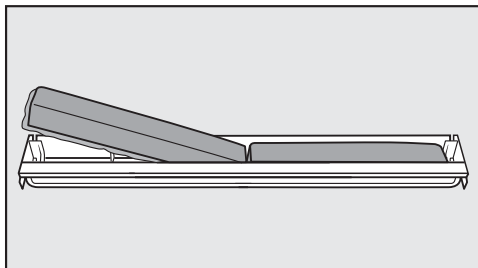

- Вийміть обидва вугільні фільтри та вставте нові фільтри ребром донизу у тримач.

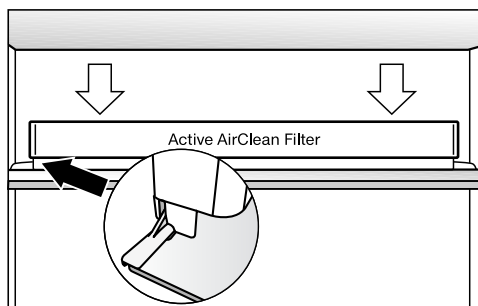

- Вставте тримач по центру на задню захисну планку так, щоб він зафіксувався.
- Для підтвердження заміни фільтра натисніть сенсорну кнопку *OK*.

Індикація заміни вугільного фільтра згасне, і лічильник обнулиться.

Символ  зникає з головного екрана.

Очищення фронту приладу і бічних стінок

За умов тривалого впливу забруднень поверхні за певних умов не можна буде очистити. Поверхні можуть змінити колір або зовнішній вигляд.

Видаляйте забруднення на передній частині приладу та його бічних стінках одразу.

Усі поверхні схильні до появи под-
ряпин і можуть змінити колір або
зовнішній вигляд, якщо на них по-
трапить невідповідний мийний за-
сіб.

Прочитайте інформацію «Вказівки
щодо використання мийних за-
собів» на початку цього розділу.

- Очищуйте поверхні чистою губча-
тою серветкою, мийним засобом і
теплою водою. Для чищення можна
використовувати чисту м'яку сер-
ветку з мікрофібри без засобу для
чищення.
- Промийте після очищення чистою
водою, а потім протріть усе насухо
серветкою.

Очищення ущільнення двер- цят

 **Небезпека пошкодження через
неправильне очищення.**

Унаслідок обробки маслами або
жирами ущільнення дверцят може
стати пористим.

Забороняється обробляти ущіль-
нення дверцят за допомогою масел
і жирів.

- Регулярно очищуйте ущільнення
дверцят чистою водою й ретельно
вигрійте їх ганчіркою насухо.

Очищення вентиляційних про- філів

Скупчення пилу збільшує витрати
електроенергії.

- Регулярно очищуйте профілі для
вентиляції і видалення повітря щіт-
кою або пилососом (використовуй-
те, наприклад, всмоктувальну щітку
для пилососів Miele).

Після чищення

- Установіть на свої місця всі деталі
приладу.
- За потреби ввімкніть холодильник.
- Якщо активується режим «Очищен-
ня»  холодильного відділення,
натисніть сенсорну кнопку **OK** на
панелі керування.

На дисплеї з'являється .

- Натисніть **OK**.

При вимкненому режимі очищен-
ня  крапка у верхньому куті дисп-
лея зникає.

- За допомогою сенсорних кнопок < і
> гортайте до символу і натис-
ніть **OK**.

Холодильне відділення знову почне
охолоджувати.

- На деякий час увімкніть функцію
SuperFrost , щоб морозильне від-
ділення швидко охолонуло.
- Ввімкніть функцію SuperCool ,
щоб холодильне відділення швидко
охолонуло.
- Покладіть продукти в холодильне
відділення.
- Вставте контейнери із продуктами в
морозильне відділення, щойно тем-
пература в ній буде достатньо низь-
кою.
- Вимкніть функцію SuperFrost ,
щойно буде досягнуто постійної
температури морозильного від-
ділення щонайменше -18 °С.
- Зачиніть дверцята приладу.



Що робити, якщо ...

Ви можете самостійно усунути більшість дефектів і несправностей, які можуть виникнути під час повсякденної експлуатації. У багатьох ситуаціях ви так заощадаєте час і гроші, тому що вам не доведеться викликати майстра із сервісної служби.

Ви можете знайти інформацію про самостійне усунення несправностей на сайті www.miele.com/service.

Нижчеподані таблиці мають допомогти вам визначити причини дефектів або несправностей та усунути їх.

За можливості не відкривайте холодильник до усунення несправності, щоб зменшити втрату холоду.

Проблема	Причина і усунення	
Холодильник не охолоджує, і при відчиненні дверцят не функціонує внутрішнє освітлення.	Прилад не ввімкнено, і на дисплеї світиться символ  .	■ Увімкніть холодильник.
	Штепсельну вилку неправильно вставлено в розетку.	■ Вставте штепсельну вилку в розетку. При вимкненому холодильнику на дисплеї відображається  .
	Спрацював запобіжник на електрощитку. Холодильник, мережа чи інший прилад може бути пошкоджено.	■ Зверніться до кваліфікованого електрика або до сервісної служби.
Компресор довго працює.	Це не помилка. Щоб уникнути надмірного споживання електроенергії, за потреби охолодження компресор працює на малих обертах. Таким чином збільшується тривалість роботи компресора.	
Компресор вмикається частіше й на довший час, температура у приладі занижка.	Вентиляційні отвори заставлені або запилені.	■ Не заставляйте вентиляційні отвори сторонніми предметами. ■ Регулярно очищуйте вентиляційні отвори від пилу.
	Дверцята постійно відчиняли, інакше велика кількість їжі зберігалася б свіжою або замороженою.	■ Відчиняйте дверцята приладу тільки за потреби та лише на максимально короткий час.





Проблема	Причина і усунення
	<p>Потрібна температура встановлюється знову через певний час.</p>
	<p>Дверцята приладу неповністю зачинені. З часом у морозильному відділенні утвориться товстий шар льоду.</p> <p>■ Зачиніть дверцята приладу.</p>
	<p>Потрібна температура встановлюється знову через певний час.</p> <p>Якщо товстий шар льоду вже утворився, потужність охолодження зменшується, а енергоспоживання збільшується.</p> <p>■ Розморозьте та вимийте прилад.</p>
	<p>Температура у приміщенні зависока. Чим вища температура у приміщенні, тим довше працює компресор.</p> <p>■ Дотримуйтеся порад із розділу «Установлення», підрозділу «Місце встановлення».</p>
	<p>Прилад неправильно вбудовано в нішу.</p> <p>■ Вбудуйте холодильник відповідно до інструкцій, наведених в інструкції з монтажу, що входить до комплекту постачання.</p>
	<p>Установлено занижку температуру в холодильнику.</p> <p>■ Змініть налаштування температури.</p>
	<p>Більшу кількість їжі заморожено відразу.</p> <p>■ Дотримуйтеся рекомендацій із розділу «Заморозування та зберігання».</p>
	<p>Функцію SuperCool ❄️ досі ввімкнено.</p> <p>■ Щоб заощадити електроенергію, можна передчасно вимкнути функцію SuperCool ❄️.</p>
	<p>Функцію SuperFrost ❄️ досі ввімкнено.</p> <p>■ Щоб заощадити електроенергію, можна передчасно вимкнути функцію SuperFrost ❄️.</p>

Що робити, якщо ...





Проблема	Причина і усунення
Компресор вмикається рідше та на коротший час, температура у приладі зростає.	<p>Це не помилка. Установлено зависоку температуру.</p> <ul style="list-style-type: none"> ■ Змініть налаштування температури. ■ Через 24 години ще раз перевірте температуру. <p>Продукти починають розморожуватися. У приміщенні не досягнуто температури, для якої розраховано холодильник. Компресор вмикається рідше, коли температура у приміщенні занижка. Тому в морозильному відділенні може стати надто тепло.</p> <ul style="list-style-type: none"> ■ Дотримуйтеся вказівок із розділу «Установлення», підрозділу «Місце встановлення». ■ Збільште температуру у приміщенні.
Прилад вкрився шаром льоду або всередині приладу утворився конденсат. Можливо, неправильно зачинено дверцята приладу.	<p>Ущільнення дверцят вийшло з паза.</p> <ul style="list-style-type: none"> ■ Перевірте, чи правильно знаходиться ущільнення дверцят в пазу. <p>Пошкоджено ущільнення дверцят.</p> <ul style="list-style-type: none"> ■ Перевірте ущільнення дверцят на пошкодження.
Ущільнення дверцят пошкоджено та потребує заміни.	<p>Ущільнення дверцят можна замінити без інструмента.</p> <ul style="list-style-type: none"> ■ Замініть ущільнення дверцят. Їх можна придбати у фірмових магазинах або сервісній службі компанії Miele.

Загальні проблеми з приладом















Проблема	Причина і усунення
На продукти впливає зона вологості з налаштуванням $\delta\delta\delta$.	<p>У зоні вологості надто багато конденсату.</p> <ul style="list-style-type: none"> ■ Витріть конденсат ганчіркою. ■ Поставте всередину решітку або щось подібне, щоб зайва волога могла стікати. ■ Відкрийте кришку відділення, вибравши положення «Знижена вологість повітря δ».
На дні холодильного відділення збирається волога.	<p>Засмітився зливний отвір для талої води.</p> <ul style="list-style-type: none"> ■ Очистіть жолоб та отвір для зливу талої води.
Продукти змерзлись.	<p>Упаковка продуктів під час завантаження була волога.</p> <ul style="list-style-type: none"> ■ Розділіть продукти тупим предметом, наприклад, ручкою ложки.









Проблема	Причина і усунення
<p>Попереджувальний сигнал не лунає, хоча дверцята приладу залишалися відчиненими протягом тривалого часу.</p>	<p>Це не помилка. Попереджувальний сигнал у режимі налаштування вимкнено. Якщо потрібно знову ввімкнути звуковий сигнал:</p> <ul style="list-style-type: none"> ■ Натисніть <i>OK</i>. <p>На дисплеї з'являється .</p> <ul style="list-style-type: none"> ■ За допомогою сенсорної кнопки < або > гортайте до символу . ■ Натисніть <i>OK</i>. ■ За допомогою сенсорної кнопки < або > гортайте до символу . ■ Натисніть <i>OK</i>. ■ За допомогою сенсорних кнопок < і > виберіть потрібну гучність попереджувального та звукового сигналів. ■ Натисніть <i>OK</i>. <p>При ввімкненому попереджувальному та звуковому сигналах відображається .</p>

Повідомлення на дисплеї



Помилка	Причина і усунення
<p>На дисплеї світиться , прилад не охолоджує, приладом можна керувати, функціонує внутрішнє освітлення.</p>	<p>Увімкнено режим презентації.</p> <ul style="list-style-type: none"> ■ Натисніть <i>OK</i>. <p>На дисплеї спочатку з'являється Miele, а потім головний екран.</p> <ul style="list-style-type: none"> ■ Натисніть <i>OK</i>. ■ У режимі налаштування  за допомогою сенсорної кнопки < або > гортайте до символу . ■ Натисніть <i>OK</i>. <p>Після вимкнення режиму презентації  холодильник також вимикається, і його потрібно знову ввімкнути.</p>





Що робити, якщо ...

Помилка	Причина і усунення
<p>На дисплеї світиться , керування приладом неможливе.</p>	<p>Функцію очищення й досі ввімкнено.</p> <ul style="list-style-type: none"> ■ Вимкніть функцію очищення, натиснувши сенсорну кнопку <i>OK</i> на панелі керування. <p>На дисплеї з'являється .</p> <ul style="list-style-type: none"> ■ Натисніть <i>OK</i>. <p>При вимкненому режимі очищення  крапка у верхньому куті дисплея згасає.</p> <ul style="list-style-type: none"> ■ За допомогою сенсорної кнопки < або > гортайте до символу  і натисніть <i>OK</i>. <p>Холодильник знову починає охолоджувати.</p>
<p>На дисплеї нічого не відображається. Він темний.</p>	<p>Увімкнено режим «Шабат» : внутрішнє освітлення вимкнено, прилад охолоджує.</p> <ul style="list-style-type: none"> ■ Натисніть <i>OK</i>. <p>На дисплеї з'являється .</p> <ul style="list-style-type: none"> ■ Натисніть <i>OK</i>. <p>При ввімкненому режимі «Шабат»  у верхньому куті дисплея • з'являється крапка.</p> <ul style="list-style-type: none"> ■ Натисніть <i>OK</i>. <p>При вимкненому режимі «Шабат»  крапка у верхньому куті дисплея згасає.</p>
<p>На дисплеї світиться , керування приладом неможливе.</p>	<p>Функцію блокування ввімкнено.</p> <ul style="list-style-type: none"> ■ Тимчасово або повністю вимкніть блокування (див. розділ «Програмування інших налаштувань», підрозділ «Тимчасове/повне ввімкнення функції блокування / »).
<p>На головному екрані світиться символ , і додатково лунає сигнал.</p>	<p>Індикатор заміни вугільного фільтра  нагадує про необхідність заміни вугільного фільтра.</p> <ul style="list-style-type: none"> ■ Замініть вугільний фільтр у тримачі (див. розділ «Чищення та догляд», підрозділ «Заміна вугільного фільтра (устаткування, яке можна придбати додатково)») і підтвердіть його заміну, натиснувши сенсорну кнопку <i>OK</i>. <p>Символ  зникає з головного екрана.</p>

Помилка	Причина і усунення
<p>Загоряється відповідний температурний індикатор  , лунає попереджувальний звуковий сигнал і пульсує внутрішнє освітлення.</p>	<p>Спрацював сигнал про відчинені дверцята.</p> <ul style="list-style-type: none"> ■ Натисніть <i>OK</i>. <p>Попереджувальний сигнал припиняється, символ   гасне, а внутрішнє освітлення знову постійно горить.</p> <ul style="list-style-type: none"> ■ Закрийте відповідні дверцята приладу.
<p>На індикаторі температури в морозильному відділенні світиться  , додатково лунає попереджувальний сигнал.</p>	<p>Активовано сигнал про зміну температури, температура в морозильному відділенні значно вище або нижче встановленої.</p> <p>Причини можуть бути такі:</p> <ul style="list-style-type: none"> – Дверцята приладу часто відчиняють. – Велику кількість продуктів заморожено без вмикання функції SuperFrost. – Протягом тривалого часу було відсутнє електропостачання (збій електромережі). – Прилад несправний. <ul style="list-style-type: none"> ■ Натисніть <i>OK</i>. <p>Повідомлення про помилку підтверджено:   згасне, звучання сигналу припиняється.</p> <p>На дисплеї протягом прибл. 1 хвилини блимає значення найвищої температури, яка встановилась у морозильному відділенні. Потім на індикаторі температури відображається поточна температура в морозильному відділенні.</p> <p>Ви можете передчасно вимкнути індикацію температури, яка блимає:</p> <ul style="list-style-type: none"> ■ Натисніть <i>OK</i>. <p>Відображувана найвища температура згасає. Після цього на індикаторі з'явиться фактична поточна температура.</p> <ul style="list-style-type: none"> ■ Усуньте причину несправності. ■ Залежно від температури перевірте, чи продукти не відтанули або взагалі не розморозились. Якщо це так, перш ніж знову заморозити продукти, проведіть додаткову термічну обробку (зваріть або засмажте їх).

Що робити, якщо ...

Помилка	Причина і усунення
<p>На дисплеї світиться , і додатково лунає попереджувальний сигнал.</p>	<p>Індикація порушення електропостачання: протягом останніх днів або годин через порушення електропостачання температура у приладі сильно підвищилася.</p> <ul style="list-style-type: none">■ Натисніть <i>OK</i>. <p>Повідомлення про помилку підтверджено:  згасне, звучання сигналу припиняється.</p> <p>На індикаторі температури в морозильному відділенні протягом прибіл. 1 хвилини блимає значення найвищої температури, яка встановилася у морозильному відділенні. Потім на індикаторі температури відображається поточна температура в морозильному відділенні.</p> <p>Ви можете передчасно вимкнути індикацію температури, яка блимає:</p> <ul style="list-style-type: none">■ Натисніть <i>OK</i>. <p>Відображуванна найвища температура видаляється. Після цього на індикаторі з'явиться фактична поточна температура. Прилад продовжує роботу з останньою встановленою температурою.</p> <ul style="list-style-type: none">■ Усуньте причину несправності.■ Залежно від температури, перевірте, чи не підтанули або навіть не розморозились продукти. Якщо це так, перш ніж знову заморозити продукти, проведіть додаткову термічну обробку (зваріть або засмажте їх).

Помилка	Причина і усунення
<p>На дисплеї червоним світиться , відображається код помилки F і цифри. Крім цього, лунає попереджувальний сигнал.</p>	<p>Виникла несправність.</p> <ul style="list-style-type: none"> ■ Вимкніть попереджувальний сигнал, натиснувши <i>OK</i>. ■ Зверніться до сервісної служби. <p>Щоб повідомити про несправності, крім відображуваного коду несправності, також потрібно знати модель і заводський номер холодильника. Цю інформацію  можна відобразити безпосередньо на екрані:</p> <ul style="list-style-type: none"> ■ Натисніть <i>OK</i>. <p>На дисплеї відобразяться потрібні дані про прилад.</p> <ul style="list-style-type: none"> ■ Натисніть <i>OK</i>. ■ Щоб вимкнути холодильник, за допомогою сенсорної кнопки < або > гортайте до символу . ■ Щоб закрити інформаційне вікно, за допомогою сенсорної кнопки < або > гортайте до символу . ■ Натисніть <i>OK</i>. <p>Відображається повідомлення про помилку приладу: ця індикація завжди має пріоритет і відразу скасовує будь-які налаштування, які здійснюються в цей момент.</p> <p>Повідомлення про помилку приладу має пріоритет перед сигналом про відчинені дверцята та/або зміну температури.</p>

Внутрішнє освітлення

 Ураження електричним струмом через відкриті струмопровідні деталі. Під час знімання плафона можливий контакт зі струмопровідними деталями.





Не знімайте плафон. Заміну ламп і ремонт світлодіодної підсвітки має здійснювати виключно сервісна служба.

 Небезпека ураження струмом через світлодіодну підсвітку.

Це підсвічування відповідає групі ризику ГР 2. Якщо кришка пошкоджена, існує небезпека травмування очей.

Якщо плафон несправний, ніколи не дивіться на підсвічування зблизька через оптичні інструменти (наприклад, лупу тощо).

Що робити, якщо ...

Проблема	Причина і усунення
Не вмикається внутрішнє освітлення.	Холодильник вимкнено. ■ Увімкніть холодильник.
	Увімкнено режим «Шабат»  : дисплей темний, прилад охолоджує. ■ Натисніть <i>OK</i> . На дисплеї з'являється  . ■ Натисніть <i>OK</i> .
	При ввімкненому режимі «Шабат»  у верхньому куті дисплея • з'являється крапка. ■ Натисніть <i>OK</i> .
	При вимкненому режимі «Шабат»  крапка у верхньому куті дисплея згасає.
	Якщо дверцята приладу відчинено, внутрішнє освітлення автоматично вимикається приблизно через 15 хвилин для уникнення перегрівання. Якщо це не є причиною, виникла несправність. ■ Зверніться до сервісної служби.
Внутрішнє освітлення пульсує.	Це не помилка. Дверна сигналізація ввімкнена, а внутрішнє освітлення пульсує попереджувальним звуковим сигналом.

Причини звуків

Під час роботи холодильник видає різні звуки.
При низькій потужності охолодження холодильник заощаджує енергію, зате працює довше. Гучність менша.
Завдяки високій потужності охолодження продукти охолоджуються швидше. Гучність вища.

Звуки, характерні для роботи приладу	Звідки він лунає?
Шипіння, свист	Холодоагент впорскується в контур холодоагенту.
Булькання, бурління, хлюпання	Холодоагент тече трубами.
Гудіння	Холодильник охолоджує.
Клацання	Термостат вмикає або вимикає компресор.
Дзижчання, шуміння	Працює вентилятор. Автоматичне відчинення дверцят відчиняє або зачиняє дверцята приладу.
Хрупання	Виникає деформація матеріалу холодильника.
Брязкіт	Клапани або заслінки активні.
Зумер (холодильники з контейнером для води)	Вода подається з контейнера для води.
Шурхання (холодильники з амортизатором зачинення дверцят)	Дверцята приладу з амортизатором зачинення дверцят відчиняються або зачиняються.
Пам'ятайте, що шуму компресора й потоку в холодильному контурі уникнути неможливо.	

Причини звуків

Шуми	Причина й усунення
Вібрація, клацання, дегренчання	Прилад стоїть нерівно. Вирівняйте прилад за допомогою ватерпаса. Використовуйте для цього ніжки під приладом.
	Прилад доторкається до інших меблів або приладів. Перемістіть холодильник.
	Висувні контейнери, бокси й полиці гойдаються або заклинюють. Перевірте положення знімних деталей і за потреби встановіть їх заново.
	Банки або пляшки доторкаються одна до одної. Дещо зсуньте пляшки чи банки.
	Тримач кабелю (залежно від моделі) досі висить на задній стінці приладу. Зніміть тримач кабелю, необхідний для транспортування.

Ви можете знайти інформацію про самостійне усунення несправностей, а також запасні частини Miele на сайті www.miele.com/service.

Куди звертатись у разі виникнення несправностей

У разі виникнення несправностей, які не вдається усунути самостійно, зверніться, наприклад, до постачальника Miele або в сервісну службу Miele.

Приєм у сервісній службі Miele можна узгодити через Інтернет за адресою www.miele.com/service. Контактні дані сервісної служби Miele можна знайти в кінці цього документа.

Для обслуговування сервісній службі потрібні відомості про модель і серійний номер (модель/серійний номер). Обидві інформації можна знайти на типовій табличці всередині холодильника або, залежно від моделі, у режимі налаштувань у підменю «Інформація» **i**.

База даних EPREL

З 1 березня 2021 року відомості щодо маркування класу енергоспоживання та вимоги щодо екологічного проектування можна буде знайти у європейській базі даних (EPREL). Доступ до бази даних за цим посиланням <https://eprel.ec.europa.eu/>. Вкажіть номер моделі приладу.

Відомості про модель можна знайти на типовій табличці всередині холодильника або, залежно від моделі, у режимі налаштувань у підменю «Інформація» **i**.

Miele		Nr. XX/XXXXXXXXXX.	
XXXXXX			
<small>WEINTEMPERERSCHRANK-UNTERTISCH-MODELL MULTI-TEMPERATURE WINE STORAGE CABINET-UNDER/WORKTOP ARMOIRE DE MISE EN TEMP. DES VINS-MOD. ENCASTRABLE SOUS PLAN ARMARIO P. CONDIZIONAMENTO VINO-SM-ALZOPOTREBAJU ENGINERA ВИННИЙ ТЕМПЕРАТУРНИЙ ШКАФ</small>			
<small>Klasse/Class Classe/Classe</small> SN-ST	<small>Ap-Typ/AP-Type AP-Typ/AP-Tipo</small>	<small>Bruttinhalt/Gross Capacity Volume Brut/Capacità Bruta</small> XXXX l	<small>Gefriervermögen/Freezing Capacity Pouvoir de Congel/Capac. Congeladora</small>
<small>Nutzhalt Net Capacity</small> Tot /R /F /WINE /CHILL	<small>Ges /K /G /WEIN /KALT Tot /R /F /WINE /CHILL</small>	R600a: XXg	
<small>Volume U 6 Capac. Util</small> Tot /R /F /C	<small>Tot /R /F /C /WINE /CHILL</small>		

Гарантійний термін

Гарантійний термін складає 2 роки.

Більш змістовну інформацію викладено в положеннях щодо умов гарантії, що додаються.

Технічний регламент

Ця компанія Miele підтверджує, що цей комбінований пристрій із холодильним і морозильним відділеннями відповідає директиві 2014/53/ЄС.

Повний текст відповідності приладу європейським технічним регламентами можна знайти за посиланням:

- Продукти, Завантажити, за адресою www.miele.ua
- Запит сервісу, інформації, інструкції з експлуатації можна подати, зайшовши на онлайн посилання <https://www.miele.ua/uk/domestic/customer-information-385.htm>, вказавши модель продукту або серійний номер.

Діапазон частот	2,4000– 2,4835 ГГц
-----------------	-----------------------

Потужність пере- < 100 мВт
давача

Для експлуатації цього комунікаційного модуля та керування ним Miele використовує власне програмне забезпечення й програмне забезпечення сторонніх виробників, яке не підпадає під умови ліцензії Open Source. Це програмне забезпечення або його компоненти захищені авторським правом. Юридичні права, що стосуються авторського права Miele і третіх сторін, не мають порушуватися.

Вбудований у пристрій комунікаційний модуль також містить програмні компоненти, які розповсюджуються згідно з умовами ліцензійної угоди Open Source. Ви можете переглянути компоненти Open Source, відповідну інформацію про авторські права, копії відповідних дійсних умов ліцензії та (у разі потреби) додаткові відомості щодо умов ліцензії у веббраузері за IP-адресою ([http\[s\]://<ip-adresse>/Licenses](http[s]://<ip-adresse>/Licenses)). Зазначені там положення про відповідальність і гарантії відповідно до умов ліцензії Open Source застосовуються лише до відповідних власників авторських прав.

Гарантія якості товару

Шановний покупець!

Гарантійний термін експлуатації виробу становить 24 місяця з дати продажу, за умови використання виробу винятково в особистих, сімейних, домашніх та інших потребах, які не пов'язані зі здійсненням підприємницької діяльності.

Протягом зазначеного терміну Ви можете реалізувати свої права на безкоштовне усунення недоліків у роботі виробу та задоволення інших установлених законодавством вимог споживача відносно якості виробу, за умови використання його за призначенням і дотримання вимог під час установлення, підключення і експлуатації виробу, які зазначено у даній інструкції.

Звертаємо Вашу увагу на те, що початок дії гарантійних зобов'язань залежить від правильного заповнення відомостей про продаж, а для виробів, що вимагають спеціального установлення та підключення, відомостей про установлення та підключення. Вимагайте заповнення! Щоб уникнути непорозумінь, зберігайте, будь ласка, документи, які засвідчують факт купівлі товару та/або надання послуг, пов'язаних з його установкою та підключенням.

Увага! На виробі має бути вказано унікальний заводський номер. Заводський номер дозволяє дізнатися точну дату виробництва виробу.

У випадку усунення сервісною службою Miele несправностей устаткування під час дії гарантійного терміну шляхом заміни деталей зазначеного устаткування, клієнт зобов'язаний повернути представникові сервісної служби демонтовану деталь після закінчення ремонту (у момент усунення несправності устаткування).

Гарантійне обслуговування не здійснюється у випадках:

- неналежного зберігання та/або недбалого транспортування;
- недотримання правил установки і підключення;
- ремонту, розбирання та інших втручань особами, що не мають повноважень на надання даних послуг;
- виявлення механічних пошкоджень товару;
- виявлення слідів впливу хімічних речовин;
- неправильного застосування дозуючих мийних засобів та витратних матеріалів;
- включення в електричну мережу з нестабільними параметрами (що не відповідають ДСТУ);

- виявлення пошкоджень, спричинених екстремальними кліматичними умовами при транспортуванні, зберіганні та експлуатації;
- пошкоджень товару тваринами або комахами;
- протиправних дій третіх осіб;
- надзвичайних обставин (пожежі, zalivanja, стихійних лих і т.п.)
- порушення функціонування товару внаслідок попадання у внутрішні робочі блоки сторонніх предметів, тварин та комах.

Гарантійне обслуговування не поширюється на:

- зазначені у даній Інструкції з експлуатації роботи щодо регулювання, чищення та іншого догляду за виробом;
- заміну витратних матеріалів (фільтри, лампи освітлення, гумові ущільнювачі дверцят/люків, мішки-пилосбірники, слюдяні пластики і т.п.);
- зміну відтінку кольору, глянцевої частини устаткування під час експлуатації.

Недоліками товару не є шуми, пов'язані із принципами роботи окремих комплектуючих виробів, що входять до складу товару:

- вентиляторів,
- масляних/повітряних доводчиків дверей,
- водяних клапанів,
- електричних реле,
- електродвигунів,
- ременів,
- компресорів,

а також шуми, спричинені природним зношуванням (старінням) матеріалів:

- потріскування при нагріванні/охолодженні,
- скрипи,
- незначне стукотіння рухливих механізмів.

З питань щодо технічного обслуговування або придбання додаткового устаткування та витратних матеріалів просимо звертатися до продавця, у якого Ви придбали цей виріб, або в один із сервісних центрів Miele.

Форма N 2-гарант

ТОВ « Міле » 01033 м.Київ, вул.Жилянська, 48,50а

Виробник (продавець) (найменування підприємства, організації, юридична адреса)

Ідентифікаційний код згідно з ЄДРПОУ 3209997

Код згідно з ДКУД

Найменування товару згідно з нормативним документом, марка **KFN 4377 ...**,
KFN 4397 ...

ГАРАНТІЙНИЙ ТАЛОН

Заводський номер _____ Дата виготовлення _____

прізвище, ім'я, по батькові відповідальної особи виробника (продавця)

(підпис)

М. П.

Продавець ТОВ "Міле" 01033 м.Київ, вул.Жилянська, 48,50а

Дата продажу _____ Ціна _____ (гривень)

прізвище, ім'я, по батькові відповідальної особи виробника (продавця)

(підпис)

М. П.

Товар прийнято на гарантійне обслуговування: ТОВ « Міле » 01033, м.Київ,
вул.Жилянська,48,50а

Дата взяття товару на гарантійний облік _____
(рік, місяць, число)

Номер, за яким товар взято на гарантійний облік _____

_____ (прізвище, ім'я, по батькові відповідальної особи виконавця)

_____ (підпис)

М. П.

Облік робіт з технічного обслуговування та гарантійного ремонту

Дата	Опис недоліків	Зміст виконаної роботи, найменування і тип заміненних комплектуючих виробів, складових частин	Підпис виконавця

Примітка. Додатково вноситься інформація про роботи, що виконані з метою запобігання виникненню пожежі.

Гарантійний термін експлуатації продовжено до _____ 20__ р.

до _____ 20__ р.

до _____ 20__ р.

_____ (прізвище, ім'я, по батькові відповідальної особи виконавця)

_____ (підпис)

М. П.

Товар уцінено _____
(дата і номер опису-акта уцінення товару)

Нова ціна _____ гривень
(сума словами)

_____ (прізвище, ім'я, по батькові відповідальної особи виконавця)

_____ (підпис)

Корінець відривного талона на гарантійний ремонт протягом 2 років
(місяців) гарантійного терміну експлуатації № _____

Виконавець _____
(наменування підприємства, організації, юридична адреса)

_____ (рік, місяць, число)

Вилучено _____ (підпис)
(прізвище, ім'я, по батькові відповідальної особи виконавця) М. П.

Виробник (продавець) : ТОВ "Міле", 01033, м.Київ,
вул.Жиланська,48,50а
Ідентифікаційний код 32709997 Код згідно з ДКУД
згідно з ЄДРПОУ

ВІДРИВНИЙ ТАЛОН
на гарантійний ремонт протягом 2 років гарантійного терміну експлуатації
Заповнює виробник (продавець)

Найменування товару згідно з нормативним документом, марка
KFN 4377 ... KFN 4397 ...

Заводський номер _____ Дата виготовлення _____ (рік, місяць, число)

(прізвище, ім'я, по батькові відповідальної особи виробника (продавця)) _____ (підпис)
М. П.

Заповнює продавець

Продавець ТОВ "Міле", 01033, м.Київ, вул.Жиланська,48,50а
(наменування підприємства, організації, юридична адреса)

Дата продажу _____ (рік, місяць, число)

_____ (прізвище, ім'я, по батькові відповідальної особи виконавця) _____ (підпис)

Корінець відривного талона на гарантійний ремонт протягом 2 років
(місяців) гарантійного терміну експлуатації № _____

Виконавець _____
(наменування підприємства, організації, юридична адреса)

_____ (рік, місяць, число)

Вилучено _____ (підпис)
(прізвище, ім'я, по батькові відповідальної особи виконавця) М. П.

Виробник (продавець) : ТОВ "Міле", 01033, м.Київ,
вул.Жиланська,48,50а
Ідентифікаційний код 32709997 Код згідно з ДКУД
згідно з ЄДРПОУ

ВІДРИВНИЙ ТАЛОН
на гарантійний ремонт протягом 2 років гарантійного терміну експлуатації
Заповнює виробник (продавець)

Найменування товару згідно з нормативним документом, марка
KFN 4377 ... KFN 4397 ...

Заводський номер _____ Дата виготовлення _____ (рік, місяць, число)

(прізвище, ім'я, по батькові відповідальної особи виробника (продавця)) _____ (підпис)
М. П.

Заповнює продавець

Продавець ТОВ "Міле", 01033, м.Київ, вул.Жиланська,48,50а
(наменування підприємства, організації, юридична адреса)

Дата продажу _____ (рік, місяць, число)

_____ (прізвище, ім'я, по батькові відповідальної особи виконавця) _____ (підпис)

<p>Звертний бік відправного талона</p> <p>Затовніє виконавець</p> <hr/> <p>Виконавець</p> <p>(найменування підприємства, організації)</p> <hr/> <p>юридична адреса)</p> <p>Номер, за яким товар взято на гарантійний облік:</p> <p>Причина ремонту:</p> <p>Назва заміненого комплектуючого виробу, складової частини:</p> <p>Дата проведення ремонту (рік, місяць, число):</p> <p>Підпис виконавця:</p> <p>(прізвище, ім'я, по батькові відповідальної особи виконавця)</p> <p>М. П.</p> <p>Підпис споживача, що підтверджує виконання робіт з гарантійного ремонту</p> <p>(підпис) (дата)</p>	
<p>Звертний бік відправного талона</p> <p>Затовніє виконавець</p> <hr/> <p>Виконавець</p> <p>(найменування підприємства, організації)</p> <hr/> <p>юридична адреса)</p> <p>Номер, за яким товар взято на гарантійний облік:</p> <p>Причина ремонту:</p> <p>Назва заміненого комплектуючого виробу, складової частини:</p> <p>Дата проведення ремонту (рік, місяць, число):</p> <p>Підпис виконавця:</p> <p>(прізвище, ім'я, по батькові відповідальної особи виконавця)</p> <p>М. П.</p> <p>Підпис споживача, що підтверджує виконання робіт з гарантійного ремонту</p> <p>(підпис) (дата)</p>	

Виробник:

Міле & Ці. КГ, Карл-Міле-Штраße, 29, 33332 Гјотерсло, Німеччина
Miele & Cie. KG, Carl-Miele-Straße 29, 33332 Gütersloh, Deutschland

Уповноважений представник виробника в Україні:

ТОВ «Міле»

01033 Київ, Україна

вул. Жиланська 48, 50А

Телефон: + 38 (044) 496 0300

E-mail: info@miele.ua

Internet: www.miele.ua



KFN 4377 ..., KFN 4397 ...

uk-UA

M.-Nr. 12 501 370 / 01