

Használati és szerelési útmutató Gőzsütő mikrohullámú üzemmóddal



A használati útmutatót **feltétlenül** olvassa el felállítás, telepítés, üzembe helyezés előtt. Ezáltal megvédi önmagát, valamint elkerüli a károkat.

Tartalom

Biztonsági utasítások és figyelmeztetések	7
Az ön hozzájárulása a környezetvédelemhez	17
Áttekintés	18
Gőzpároló	18
Típustábla	19
Mellékelt tartozékok	19
Kezelőelemek	21
Be/Ki gomb	22
Kijelző	22
Érintőgombok	22
Piktogramok	24
Kezelési elv	25
Menüpont kiválasztása	25
Beállítás módosítása egy választási listában	25
Beállítás módosítása egy szegmens sávval	25
Üzem mód vagy funkció kiválasztása	25
Számok megadása	26
Betűk megadása	26
A MobileStart funkció aktiválása	26
Működési leírás	27
Gőzsütő üzem	27
Víz tartály	27
Hőmérséklet	27
Párolási idő	27
Zajok	27
Felfűtési szakasz	27
Párolási szakasz	27
Gőzcsökkentés	27
Mikrohullámú üzem	28
Működési mód	28
Edényválasztás	28
Üvegtál	32
Sütőtér megvilágítása	32
Első üzembe helyezés	33
Miele@home	33
Alapbeállítások	34
A gőzsütő tisztítása első alkalommal	35
A forrási hőmérséklet beállítása	35
Beállítások	36
A beállítások áttekintése	36

A „Beállítások“ menü lehvívása.....	38
Nyelv ▾.....	38
Pontos idő.....	38
Dátum.....	39
Világítás.....	39
Kijelző.....	39
Hangerő.....	40
Egységek.....	40
Gyors MH.....	41
Popcorn.....	41
Melegentartás.....	41
Gőzcsökkentés.....	42
Javasolt hőmérsékletek.....	42
Javasolt teljesítmények.....	42
Vízke ménység.....	43
Biztonság.....	44
Miele@home.....	44
Távvezérlés.....	45
A MobileStart funkció aktiválása.....	45
RemoteUpdate (Távoli frissítés).....	46
Szoftver verzió.....	47
Kereskedő.....	47
Gyári beállítások.....	47
Stopper.....	48
Fő- és almenük.....	49
Kezelés.....	51
Ételkészítési folyamat értékeinek és beállításainak módosítása.....	52
A hőmérséklet módosítása.....	52
A mikrohullám teljesítmény módosítása.....	53
Az ételkészítési idő beállítása.....	53
A beállított ételkészítési idők módosítása.....	54
A beállított ételkészítési idők törlése.....	54
Ételkészítési folyamat megszakítása mikrohullámmal működő üzemmódokban.....	55
Ételkészítési folyamat megszakítása gőzzel működő üzemmódokban.....	55
Ételkészítési folyamat megszakítása és befejezése.....	56
Gyors MH és Popcorn.....	57
Fontos információk és tudnivalók a gőzben pároláshoz.....	58
A gőzpárolás különlegessége.....	58
Párolóedény.....	58
Üvegtál.....	58
Behelyezési szint.....	59

Tartalom

Fagyasztott áru	59
Hőmérséklet.....	59
Párolási idő.....	59
Párolás folyadékokkal.....	59
Saját receptek.....	59
Gőzpárolás.....	60
ECO - Gőzpárolás.....	60
Megjegyzések a párolási táblázatokhoz.....	60
Zöldség	61
Hal	64
Hús	67
Rizs	69
Gabona	70
Tészták/Tészta ételek.....	71
Gombóc	72
Hüvelyesek, szárítva.....	73
Tyúktojás.....	75
Gyümölcs.....	76
Kolbászfélék	76
Rákfélék.....	77
Kagyló.....	78
Menüpárolás - kézi	79
Sous-vide.....	80
További felhasználások.....	87
Melegítés gőzzel.....	87
Felolvasztás gőzzel.....	89
Blansírozás	92
Menü párolása - automatikus.....	92
Befőzés	93
Az edény csírátlanítása	95
Tészta kelesztése.....	95
Nedves kendők melegítése.....	95
Zselatin felolvasztása.....	95
Méz kristálytalanítása.....	96
Csokoládé felolvasztása	96
Joghurt előállítása.....	97
Szalonna kisütése.....	98
Hagyma dinsztelése	98
A lé kinyerése.....	98
Élelmiszer hámozása.....	99
Alma konzerválása	99
Levesbetét készítése.....	99

Üzemórák.....	99
Gyors gőzpárolás.....	100
Nem szétfővő héjas burgonya párolása	101
Rizs párolás	102
Felolvasztás és melegítés mikrohullámmal.....	103
Felolvasztás	104
Melegítés.....	107
Automatikus programok	111
Kategóriák.....	111
Automatikus programok alkalmazása	111
Használati útmutatások.....	111
Saját programok	112
Adatok a vizsgálóintézetek számára	115
Tisztítás és ápolás.....	118
Nem használható tisztítószeresek	119
Külső tisztítás.....	119
Sütőtér tisztítása	120
A víztartály tisztítása.....	120
Tartozékok tisztítása.....	120
Rögzítőrács tisztítása.....	121
Ápolás	121
A gőzsütő vízkőmentesítése.....	121
Áztatás.....	122
Mi a teendő, ha	123
Üzenetek a kijelzőkön/kijelzőn.....	123
Váratlan rendellenesség	124
Zajok.....	125
Nem kielégítő eredmény	126
Általános problémák vagy műszaki hibák.....	127
Utólag vásárolható tartozékok	128
Ügyfélszolgálat	129
Kapcsolatfelvétel üzemzavarok esetén	129
Garancia.....	129
Telepítés	130
Biztonsági útmutatások a beépítéshez	130

Tartalom

Beépítési méretek	131
Beépítés magas szekrénybe.....	131
Beépítés alsó szekrénybe	132
Oldalnézet.....	133
Csatlakoztatás és szellőzés.....	134
A gőzsütő beépítése.....	135
Elektromos csatlakozás	136
Megfelelőségi nyilatkozat	137
A kommunikációs modulhoz kapcsolódó szerzői jogok és licenck.....	138

Biztonsági utasítások és figyelmeztetések

A gőzsütőt mikrohullámú üzemmóddal a következő utasításokban az egyszerűsítés kedvéért gőzsütőnek fogjuk nevezni.

Ez a gőzsütő megfelel az előírt biztonsági előírásoknak. Szakszerűtlen használata azonban személyi sérülésekhez és vagyoni károkhoz vezethet.

Olvassa el figyelmesen a Használati- és szerelési utasítást, mielőtt a gőzsütőt üzembe helyezi. Ez fontos útmutatásokat tartalmaz a beépítéshez, a biztonsághoz, a használathoz és a karbantartáshoz. Ezáltal védi önmagát, valamint elkerüli a gőzsütő károsodását.

Az IEC/EN 60335-1 szabványnak megfelelően a Miele kifejezetten felhívja a figyelmet arra, hogy a gőzsütő telepítéséről szóló fejezetet valamint a biztonsági előírásokat és figyelmeztetéseket feltétlenül el kell olvasni és be kell tartani.

A Miele nem tehető felelőssé azon károkért, amelyek ezeknek az útmutatásoknak a figyelmen kívül hagyásából származnak.

Őrizze meg a Használati és szerelési utasítást, és adja azt tovább az esetleges következő tulajdonosnak!

Biztonsági utasítások és figyelmeztetések

Rendeltetésszerű használat

▶ Ez a gőzsütő háztartásban és a háztartáshoz hasonló felállítási környezetben történő használatra készült.

▶ Ez a gőzsütő nem alkalmas a szabadban történő alkalmazásra.

▶ A gőzsütőt kizárólag háztartási keretek között használja élelmiszerek gőzpárolásához, felengedéséhez, melegítéséhez, főzéséhez.

Minden más felhasználási mód meg nem engedett.

▶ A gyúlékony anyagok tűzveszélyt okozhatnak.

Ha gyúlékony anyagokat szárít mikrohullám üzemmódban, a nedvességtartalma elpárolog. Ezáltal kiszáradhatnak és meggyulladhatnak. Soha ne használja a gőzsütőt gyúlékony anyagok tárolására és szárítására.

▶ Olyan személyeknek, akik fizikai, érzékelési vagy értelmi képességeik, tapasztalatlanságuk vagy tudatlanságuk miatt nincsenek abban az állapotban, hogy a gőzsütőt biztonságosan kezelhetnék, akkor a kezelésük csak felügyelet mellett történhet.

Ezeknek a személyeknek csak akkor szabad a gőzsütőt felügyelet nélkül használniuk, ha a működését úgy elmagyarázták nekik, hogy azt biztonságosan kezelni tudják. Fel kell tudniuk ismerni és megérteni a helytelen használat lehetséges veszélyeit.

▶ A követelmények miatt (pl. hőmérséklet, nedvesség, kémiai ellenállóképesség, kopásállóság és rezgés) a sütőtér speciális világító eszközzel van felszerelve. Ezt a speciális világító eszközt csak rendeltetésszerűen szabad használni. Nem alkalmas helyiségek megvilágítására. A cserét csak a Miele engedélyével rendelkező szakember vagy a Miele ügyfélszolgálat végezheti el.

▶ A gőzsütő 2 db E energiahatékonysági osztályú fényforrást tartalmaz.

Gyermekek a háztartásban

- ▶ Használja az üzembe helyezési reteszelést, hogy a gőzsütőt gyermekek felügyelet nélkül ne tudják bekapcsolni.
- ▶ A nyolc év alatti gyermekeket tartsa távol a gőzsütőtől, kivéve, ha állandó felügyelet alatt állnak.
- ▶ Ezek a személyek csak akkor kezelhetik a gőzsütőt felügyelet nélkül, ha úgy elmagyarázták nekik, hogy biztonságosan tudják kezelni. A gyermekeknek fel kell tudniuk ismerni és meg kell tudniuk érteni a helytelen használat lehetséges veszélyeit.
- ▶ Gyermekeknek nem szabad a gőzsütőt felügyelet nélkül tisztítani vagy karbantartani.
- ▶ Ügyeljen azokra a gyermekekre, akik a gőzsütő közelében tartózkodnak. Soha ne hagyja a gyermekeket a gőzsütővel játszani.
- ▶ A csomagolóanyagok fulladást okozhatnak. A gyermekek játék közben a csomagolóanyagokat (pl. fólia) magukra tekerhetik, vagy a fejükre húzhatják és megfulladhatnak.
A csomagolóanyagokat tartsa távol a gyermekektől.
- ▶ A forró felületek és a forró gőz sérülést okozhat. A gyerekek bőre érzékenyebben reagál a magas hőmérsékletekre, mint a felnőtteké. Üzem közben gőz lép ki a párakivezetőből. A gőzsütő ajtólapja és a kezelőpanel felmelegszik.
Ne engedje, hogy gyermekek a gőzsütőhöz üzemelés közben hozzáérintsenek. Tartsa távol a gyerekeket a gőzsütőtől, amíg annyira le nem hűlt, hogy az égési sérülés veszélye kizárt.
- ▶ A nyitott ajtó sérülést okozhat. Az ajtó terhelhetősége maximum 8 kg. A nyitott ajtó megsértheti a gyermekeket.
Ne engedje, hogy a gyermekek a nyitott ajtóra álljanak, üljenek azon lógjanak.

Biztonsági utasítások és figyelmeztetések

Műszaki biztonság

▶ A szakszerűtlen telepítési és karbantartási munkálatok vagy javítások veszélyeztethetik a felhasználót. A telepítési és karbantartási munkálatokat vagy javításokat csak a Miele által engedélyezett szakemberek végezhetik el.

▶ Sugárterhelés a mikrohullám által:

Olyan karbantartási, vagy javítási munkákat, amelyek egy burkolat eltávolítását teszik szükségessé, csak szakemberek végezhetik.

▶ A gőzsütő sérülései veszélyeztethetik az ön biztonságát. Ellenőrizze le látható sérülések szempontjából. Soha ne helyezzen üzembe sérült gőzsütőt.

▶ Ellenőrizze, hogy az ajtón és az ajtó tömítésen nincsenek-e sérülések. Egy ügyfélszolgálati technikus által elvégzett javításig ne használjon mikrohullámú üzemmódot.

▶ Hibás készüléknél bekapcsolt állapotban mikrohullámok léphetnek ki, ami veszélyt jelent a felhasználóra nézve. Ne használja a gőzsütőt, ha

- az ajtó el van görbülve,
- a sütőtér előlapján horpadás van, vagy elhajlott,
- az ajtó pántok lógnak,
- a házon, az ajtón, vagy a sütőtér falain látható lyukak vagy repedések vannak.
- az ajtó üvegtáblái között nedvesség van.

▶ Lehetséges az önálló vagy a hálózattal nem szinkronban álló energiaellátó rendszer időszakos vagy folyamatos üzemeltetése (például sziget hálózatok, biztonsági tartalékrendszerek). Az üzemeltetés feltétele, hogy az energiaellátó rendszer megfeleljen az EN 50160 vagy hasonló szabvány előírásainak.

A házi elosztórendszerrel és ezzel a Miele termékkel kapcsolatban előírányzott óvintézkedéseket a működést és a működési módot tekintve sziget üzemben vagy a hálózattal nem szinkronban álló üzem esetén is biztosítani kell, illetve azonos intézkedésekkel kell helyettesíteni a telepítésnél. Mint például a VDE-AR-E 2510-2 aktuális kiadványában leírtak szerint.

Biztonsági utasítások és figyelmeztetések

- ▶ A gőzsütő villamos biztonsága csak akkor garantált, ha azt egy előírászerűen kiépített védővezetékes (földelt) hálózati rendszerhez csatlakoztatja. Ennek az alapvető biztonsági feltételnek meg kell lenni. Kétséges esetben villamos szakemberrel ellenőriztesse a villamos hálózatot.
- ▶ A gőzsütő adattábláján található csatlakoztatási adatoknak (frekvencia és feszültség) feltétlenül meg kell egyezniük a villamos hálózat adataival, hogy a gőzsütő ne károsodjon. Hasonlítsa össze ezeket az adatokat csatlakoztatás előtt. Kétség esetén kérdezzen meg egy villamos szakembert.
- ▶ Az elosztók, vagy hosszabbító kábelek nem garantálják a szükséges biztonságot (tűzveszély). Ezeken keresztül ne csatlakoztassa a gőzsütőt a villamos hálózatra.
- ▶ A gőzsütőt csak beépítve használja, hogy a biztonságos működése szavatolva legyen.
- ▶ Ezt a gőzsütőt nem szabad nem rögzített helyeken (pl. hajókon) üzemeltetni.
- ▶ Az áramütés sérülésveszélyt okoz. Az áramvezető csatlakozók megérintése, valamint a villamos és mechanikai felépítés megváltoztatása veszélyt jelent önre, és adott esetben a gőzsütő működési zavarához vezethet. Soha ne nyissa ki a készülék házát.
- ▶ A garanciaigény elvész, ha a gőzsütő javítását nem a Miele által felhatalmazott ügyfélszolgálat végzi el.
- ▶ Csak eredeti alkatrészek esetében garantálja a Miele, hogy a biztonsági követelményeket teljesítik. Hibás alkatrészeket csak ilyenekre szabad kicserélni.
- ▶ Ha a csatlakozókábeltől eltávolították a dugaszoló csatlakozót, vagy ha a csatlakozókábelt nem látták el dugaszoló csatlakozóval, akkor a gőzsütőt egy elektrotechnikai szakembernek kell a hálózatra csatlakoztatnia.
- ▶ Ha a hálózati csatlakozó vezeték sérült, azt egy elektrotechnikai szakembernek kell egy speciális csatlakozó vezetékre cserélni (Lásd a „Telepítés“, „Villamos csatlakozás“ fejezetet).

Biztonsági utasítások és figyelmeztetések

- ▶ Beszerelési és karbantartási munkák, vagy javítások előtt a gőzsütőt le kell választani a hálózatról. Ezt biztosítsa azzal, hogy
 - kapcsolja le a háztartás villamos hálózatának biztosítóit, vagy
 - csavarja ki teljesen a ház becsavarható biztosítóit, vagy
 - húzza ki a hálózati csatlakozót (ha van) a dugaszoló aljzatból. Ilyenkor ne a hálózati csatlakozókábelt húzza, hanem a hálózati csatlakozót.
- ▶ Ha a gőzsütőt egy bútor előlap mögé (pl. ajtó) építették be, soha ne csukja be az előlapot, amíg a gőzsütőt használja. A zárt bútor előlap mögött felgyülemlik a meleg és a nedvesség. Ezáltal a gőzsütő, a szekrény és a talaj is károsodhat. Csak akkor csukja be a bútor ajtót, ha a gőzsütő teljesen lehűlt.



Szakszerű használat

- ▶ A forró felületek és a forró gőz sérülést okozhat. A gőzsütő üzemeles közben forró lesz. A sütőtérrel, az étellel, a tartozékokkal, a rögzítőrácscsal és a forró gőzzel megégetheti magát. Használjon edényfogó kesztyűt, amikor beteszi vagy kiveszi a forró ételt, vagy amikor a forró sütőtérbe kell benyúlnia.
- ▶ A forró étel sérülést okozhat. Az étel kilötyyenhet a betolásakor vagy kivételkor. Megégetheti magát a forró étellel. A párolóedény betolásakor vagy kivételekor ügyeljen arra, hogy a forró étel ne lötyyenjen ki.
- ▶ A forró víz sérülést okozhat. Egy párolási folyamat vége után még található forró víz a gőzfejlesztőben, amely visszaszivattyúzásra kerül a víztartályba. Ügyeljen a víztartály kivételekor és leállításakor, hogy a víztartály ne billenjen el.
- ▶ Zárt dobozokban a főzés és melegítés során túlnyomás keletkezik, amelynek következtében kidurranhatnak. Ne használja a gőzsütőt befőzésre és dobozok melegítésére.
- ▶ Műanyag edények, amelyek nem hő- és gőzállóak, megolvadnak a magas hőmérséklettől, és károsíthatják a gőzsütőt. Gőzpároláshoz csak hő- (100 °C-ig) és gőzálló műanyag edényt használjon. Vegye figyelembe az edény gyártójának utasításait.





Biztonsági utasítások és figyelmeztetések

- ▶ Azok az ételek, amelyeket a sütőtérben tárol, kiszáradhatnak és a kilépő nedvesség korrózióhoz vezethet a gőzsütőben. Ne tároljon élelmiszert a sütőtérben, és a pároláshoz nem használjon olyan tárgyakat, amelyek oxidálódhatnak.
- ▶ A nyitott ajtó sérülést okozhat. A gőzsütő nyitott ajtaja sérülést okozhat, illetve fel lehet bukni benne. Ha nem szükséges, ne hagyja nyitva az ajtót.
- ▶ Az ajtó terhelhetősége maximum 8 kg. Ne álljon vagy üljön a nyitott ajtóra, és ne állítson rá nehéz tárgyakat. Ügyeljen arra is, hogy ne csússzon be semmit az ajtó és a sütőtér közé. A gőzsütő károsodhat.
- ▶ Ha a gőzsütő közelében elektromos készüléket, pl. egy kézi mixert használ, akkor ügyeljen arra, hogy a hálózati csatlakozóvezetékét ne csípjé be a gőzsütő ajtaja. A vezeték szigetelése megsérülhet.

Mikrohullámú üzemmód

- ▶ Vegye figyelembe, hogy a mikrohullámú üzemmódban a párolás, felmelegítés vagy felolvasztás során az időértékek gyakran jelentősen rövidebbek, mint a mikrohullám nélküli üzemmódban. A túl hosszú bekapcsolási idő kiszáradáshoz és adott esetben az élelmiszer öngyulladásához vezet.
- ▶ A  mikrohullám üzemmód ételek és italok melegítésére szolgál. Ne használja a mikrohullámú  üzemmódot pl. virágok, fűszernövények, kenyér, zsemle, vagy más gyúlékony anyag szárítására, mivel sérülés- és tűzveszély áll fenn.
- ▶ Fontos, hogy a hőmérséklet az ételben egyenletesen eloszoljon, és elegendő magas is legyen. Fordítsa meg az ételt vagy keverje meg, hogy egyenletesen felmelegedjen és vegye figyelembe a megadott kiegyenlítődési időket a melegítéskor, felengedéskor, főzéskor. A kiegyenlítődési idő az egy nyugalmi idő, ami közben a hőmérséklet az ételben egyenletesen eloszlik.
- ▶ A forró ételek sérülést okozhatnak. Ételek melegítésekor a hő közvetlenül az ételben jön létre, ami által az edény hidegebb marad (kivétel: sütőben használható kőedény). Az edény csak az étel hőátadásától melegszik fel. Az étel kivétele után ellenőrizze, hogy a kívánt hőmérsékletű-e. Ne az edény hőmérséklete alapján ítélje meg! **Különösen bébiétel melegítésekor ügyeljen a megfelelő hőmérsékletre!** A melegítés után jól keverje meg a bébiételt vagy rázza össze, és kóstolja meg, nehogy a bébit megégesse.

Biztonsági utasítások és figyelmeztetések

- ▶ A mikrohullámú üzemmód  nem alkalmas használati tárgyak tisztítására és fertőtlenítésére, mivel magas hőmérséklet keletkezik. Kivételesen égési sérülés veszélye áll fenn.
- ▶ A zárt edényekben vagy flakonokban felgyülemlett túlnyomás sérülést okozhat. Lezárt tartályokban, vagy palackokban melegítés közben nyomás képződik, amely robbanáshoz vezethet. Soha ne melegítsen ételt vagy folyadékot zárt edényben vagy palackban. Először nyissa ki az edényeket, és cumisüvegek esetén először távolítsa el a zárókupakot és a szívókát.
- ▶ Főzésnél, különösen folyadékok utánmelegítésekor Mikrohullám  üzemmódban előfordulhat, hogy a forrási hőmérsékletet elérte, de tipikus gőzbuborékok még nem lépnek fel. A folyadék nem egyenletesen forr. Ez a forrási késedelem robbanásszerű túlfőzéshez vezethet, és így az edény kivételekor megégetheti magát a forró folyadékkal. Kedvezőtlen körülmények között a nyomás olyan erős lehet, hogy az ajtó magától kinyílik. A folyadékot melegítés/főzés előtt keverje meg. A melegítés után várjon minimum húsz mp-et, mielőtt az edényt kiveszi a sütőtérből. A melegítés alatt az edénybe tehet egy üveg pálcát vagy hasonló tárgyat, ha van rá mód.
- ▶ Ha héj nélküli tojást melegít, akkor a tojássárgája a készítés után nagy nyomással kispriccelhet. Előzőleg szurkálja meg többször a tojás sárgájának a bőrét.
- ▶ Ha a tojást a héjában melegíti, szétpukkad, még a sütőtérből való kivétel után is. Főzze a tojást héjában csak a gőzben párolás üzemmódban , vagy a megfelelő automatikus programban. Ne melegítsen kemény tojást mikrohullámú üzemben.
- ▶ Ha erős héjú élelmiszereket, mint paradicsom, virsli, héjában főtt krumpli, padlizsán, melegít, azok felhasadhatnak. Elkészítés előtt szurkálja meg, illetve vagdossa be ezeket az élelmiszereket, hogy a keletkező gőz el tudjon szökni.
- ▶ A magokkal, cseresznyemagokkal, vagy zselével töltött párnák és hasonló dolgok akkor is meggyulladhatnak, ha melegítés után kivette már őket a sütőtérből. Ne melegítse azokat a mikrohullámú üzemmódban .
- ▶ Hagyja zárva a készülékajtót, ha az étel a sütőtérben füstölög, hogy az esetlegesen keletkező lángokat elfojtsa. Szakítsa meg a folyamatot úgy, hogy a gőzsütőt kikapcsolja, és a hálózati dugaszt kihúzza. Csak akkor nyissa ki az ajtót, ha a füst elállt.

Biztonsági utasítások és figyelmeztetések

► Üreges fogantyúval és fedélfogantyúval rendelkező edények üregeibe nedvesség kerülhet, a nedvesség gőzétől erős nyomás keletkezhet, amely az üregeket szétrobbanthatja (Kivéve, ha az üregek elegendően szellőznek).

Mikrohullám  üzemmódban ne használjon üreges fogantyúval és fedélfogantyúval rendelkező edényeket.

► A nem mikrohullámozható műanyag edény a Mikrohullám  üzemmódban és a mikrohullámmal működő üzemmódokban tönkremehet és károsíthatja a gőzsütőt.

Ne használjon fém tartókat, alufóliát, evőeszközt, edényt fém felfekvő felülettel, ólomtartalmú kristályüveget, recézett peremű tálakat, nem hőálló műanyag edényt, fa edényt, fémcsipeszt, belső fémhuzalos műanyag és papírcsipeszt, műanyagpoharat, nem teljesen lehúzott alumínium fedéllel (lásd a „Mikrohullám üzemmód“, „Edényválasztás“ fejezetet).

► A gyúlékony anyagokból készült edények tűzveszélyesek. Műanyag edényeknek a „Mikrohullám üzemmód“, „Edényválasztás“ fejezetben leírtaknak kell megfelelniük.

Ne hagyja a készüléket felügyelet nélkül, ha az élelmiszert műanyag, papír, vagy más éghető anyagból készült eldobható edényben melegíti vagy főzi.

► Melegentartó csomagolások többek között vékony alufóliából állnak, amelyet a mikrohullám visszaver. A papír, amely az alufóliát körülveszi, ezáltal olyan erősen felforrósodhat, hogy kigyullad.

Ne melegítsen mikrohullám üzemmóddal melegentartó csomagolásokban ételt, pl. grillcsirke tasakja.

► Ha a gőzpárolót étel nélkül használja vagy helytelen dolgot helyez bele Mikrohullám  üzemmódban, a gőzpároló sérülhet.

Az üvegtálat **mindig** Mikrohullám  üzemmódban, használja kisebb formákhoz lerakófelületként is.

A mikrohullám üzemmódot (Mikrohullám ) ne használja edények előmelegítésére vagy fűszerek szárítására.

Biztonsági utasítások és figyelmeztetések

Tisztítás és ápolás

- ▶ Az áramütés sérülésveszélyt okoz. A gőztisztító készülék gőze áramvezető alkatrészekre juthat, és zárlatot okozhat. A tisztításhoz soha ne használjon gőztisztító készüléket.
- ▶ A karcolások károsíthatják az üveglapot. Az üveglap tisztításához ne használjon súrolóanyagot, kemény szivacsot vagy kefét és éles fémkaparót.
- ▶ A tartórácsokat ki lehet szerelni (lásd „Tisztítás és ápolás“ fejezet, „Tartórács tisztítása“ bekezdés). Megfelelően szerelje vissza a tartórácsokat.
- ▶ A tartó rácsok műanyag perselyekben ülnek. Ellenőrizze a perselyek esetleges károsodásait. A perselyek cseréjéig ne használja a mikrohullámú üzemmódot.
- ▶ A konyhasó-tartalmú ételeket, vagy folyadékokat azonnal alaposan távolítsa el, ha a sütőtér rozsdamentes acél falaira jutottak, hogy elkerülje a korróziót.

Tartozékok

- ▶ Kizárólag eredeti Miele tartozékokat használjon. Amennyiben más alkatrészek kerülnek rá- vagy beszerelésre, akkor a garanciára, jótállásra és/vagy termékfelelősségre vonatkozó követelések érvényüket veszítik.
- ▶ A Miele a gőzpároló sorozatgyártásának befejezését követően még akár 15 évig, de legalább tíz évig garantálja a készülék működéséhez szükséges alkatrészek rendelkezésére állását.

Az ön hozzájárulása a környezetvédelemhez

A csomagolás ártalmatlanítása

A csomagolás a kezelést szolgálja, és megvédi a készüléket a szállítási sérülésektől. A csomagolóanyagokat környezetvédelmi és hulladékkezelés-technikai szempontok alapján választottuk ki, és általában újrahasznosíthatók.

A csomagolásnak az anyagkörforgásba való visszavezetése nyersanyagot takarít meg. Használja az újrafelhasználható anyagok anyagspecifikus gyűjtőhelyeit, és vegye igénybe az anyagspecifikus visszajuttatási lehetőségeket. A szállítási csomagolást a Miele szakkereskedő visszaveszi.

A régi készülék ártalmatlanítása

Az elektromos és elektronikus készülékek számos értékes anyagot tartalmaznak. Ugyanakkor tartalmaznak olyan anyagokat, elegyeket és alkatrészeket is, amelyek működésükhöz és biztonságosságukhoz voltak szükségesek. A háztartási szemétbe kerülve, illetve nem szakszerű kezelés esetén ezek veszélyeztethetik az emberi egészséget és károsíthatják a környezetet. Ezért régi készülékét semmi esetre se dobja a háztartási szemétbe.



Helyette az önkormányzatoknál, a kereskedőknél vagy a Mielénél hivatalosan kijelölt, az elektromos és elektronikus készülékek ingyenes leadására és hasznosítására szolgáló gyűjtő- és visszavételi helyeket használja. Az esetlegesen az ártalmatlanítani kívánt régi készüléken maradt személyes adatok törléséért törvényileg ön felel. Önnek törvényi kötelessége, hogy a készülék által nem szorosán körülzárt, roncsolás nélkül kivehető elhasznált elemeket és akkumulátorokat, valamint lámpákat roncsolás nélkül vegye ki. Vigye el ezeket egy megfelelő gyűjtőhelyre, ahol ingyenesen leadhatja őket. Gondoskodjon arról, hogy a régi készülékét az elszállításig gyermekek elől biztosan elzárt helyen tárolják.

Áttekintés

Gőzpároló

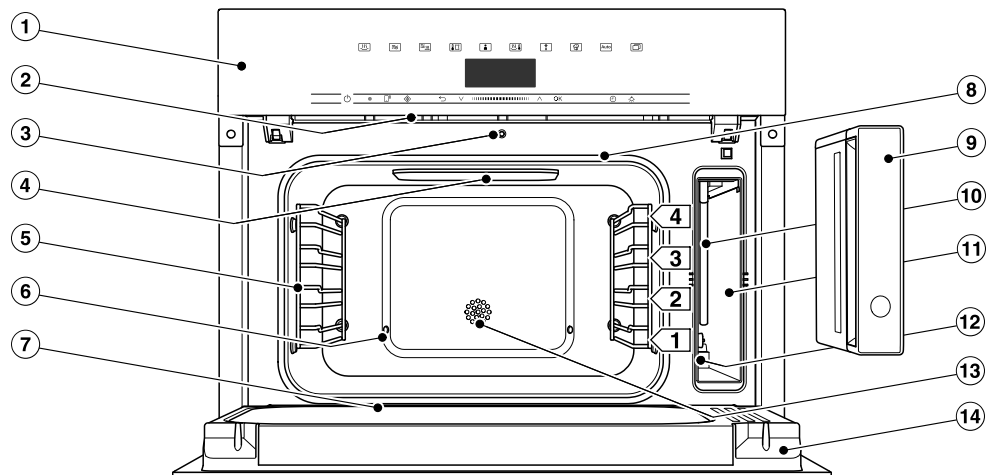

- ① Kezelőelemek
- ② Párakilépés
- ③ Automatikus ajtónyitó a gőzcsökkentésre
- ④ LED-es sütőtér-megvilágítás
- ⑤ Rögzítőrács 4 szinttel
- ⑥ Gőzbelépés
- ⑦ Felfogó csatorna
- ⑧ Ajtó tömítés
- ⑨ Víztartály levehető kiloccsanás-védelemmel
- ⑩ Beszívócső
- ⑪ Fiók a víztartályhoz
- ⑫ Típus tábla
- ⑬ Hőmérséklet-érzékelő
- ⑭ Ajtó

Jelen Használati és szerelési útmutatóban leírt modelleket a hátoldalon találja.

Típustábla

A típustábla a víztartály fiókjában található.

Ott találja meg a modellazonosítót, a sorozatszámot, valamint a csatlakozási adatokat (hálózati feszültség/frekvencia/maximális csatlakozási érték).

A modellazonosítót és a gyártási számot (SN) is a kis táblán találja, amely nyitott ajtónál az elülső kereten található.

Tartsa ezeket az információkat készenlétben, ha olyan kérdései vagy problémái adódnak, amiben a Miele célzottan tudja önt továbbsegíteni.

Mellékelt tartozékok

Utólagosan rendelhet a mellékelt és további tartozékokból szükség szerint (lásd „Vásárolható tartozékok“ fejezet).

DMGS 100-30



1 üvegtál

Az üvegtál minden üzemmódhoz alkalmas.

Az üvegtálat gőzpárolás üzemmódban a lecsöpögő folyadék felfogására használhatja.

A(z) Mikrohullám  üzemmódban használja **mindig** az üvegtálat, kisebb formákhoz lerakófelületként is.

375 x 394 x 30 mm (szé x mé x ma)

Az üvegtálat maximum 8 kg-mal terhelje.

Az üvegtálat a nagy hőmérséklet ingadozás károsíthatja.

A forró üvegtálat ne helyezze hideg felületekre, pl. gránit vagy csempe munkalapra, hanem egy megfelelő alátétre.

Áttekintés

A fémből készült rácsok és főzőedények a(z) Mikrohullám  üzemmódban szikraképződést okozhatnak. A gőzpároló megsérülhet.

Ne használja a rácsot és a párolóedényt a(z) Mikrohullám  üzemmódban.

A rácsot és a párolóedényt a(z) üzemmódban Gyors gőzpárolás  és minden gőzzel kombinált üzemmódban használhatja.

Rács



1 rács saját edény ráhelyezéséhez

DGG 50-40

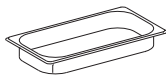

1 zárt aljú párolóedény
térfogat 2,2 l/
hasznos űrtartalom 1,6 l
375 x 197 x 40 mm (szé x mé x ma)

DGGL 50-40

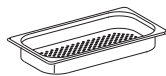

2 perforált párolóedény
térfogat 2,2 l/
hasznos űrtartalom 1,6 l
375 x 197 x 40 mm (szé x mé x ma)

Vízkömentesítő tabletták

A gőzsütő vízkömentesítéséhez





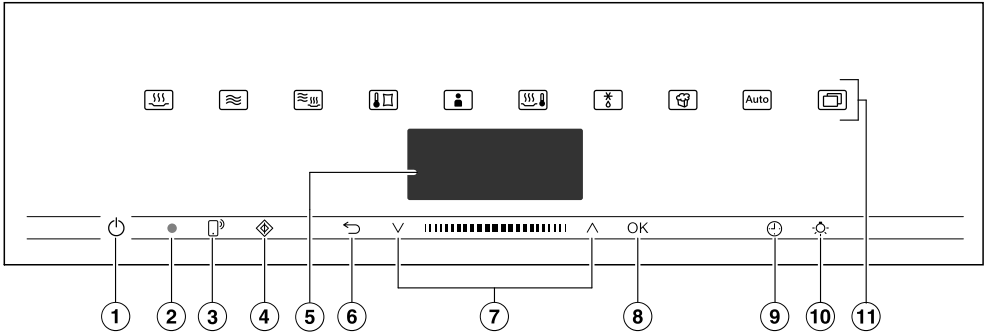

Miele-szakácskönyv: „Gőzpárolás“

A Miele kísérleti konyhájának legjobb receptjei

Miele „Főzés és melegítés“ szakácskönyv

A Miele kísérleti konyhájának legjobb receptjei



- ① Be/Ki gomb ⏻ mélyedésben
A gőzsütő be- és kikapcsolásához
- ② Optikai interfész
(csak a Miele Ügyfélszolgálatára szá-
mára)
- ③ Érintőgomb 
A gőzsütő vezérléséhez mobil végké-
szülékével
- ④  érintőgomb
A(z) Gyors MH funkció elindításához
- ⑤ Kijelző
A pontos idő és a kezelési informáci-
ók kijelzője
- ⑥ Érintőgomb 
A lépésenkénti visszaugráshoz és a
menüpontok módosításához egy
ételkészítési folyamat alatt
- ⑦ Navigációs felület  nyílgom-
bokkal
A választási listában történő lapozás-
hoz és az értékek módosításához
- ⑧ OK érintőgomb
Funkciók előhívásához és beállítások
mentéséhez
- ⑨ Érintőgomb 
Stopper, ételkészítési idő vagy indítá-
si vagy befejezési idő beállításához
az ételkészítési folyamatnál
- ⑩ Érintőgomb 
A sütőtér világításának be- és kikap-
csolásához
- ⑪ Érintőgombok
Üzemmodok, automatikus progra-
mok és beállítások kiválasztásához

Kezelőelemek

Be-/Ki gomb

A Be-/Ki  gomb egy mélyedésben található, és ujjal történő érintésre reagál.

Ezzel a gombbal kapcsolja ki és be a gőzsütőt.

Kijelző

A kijelző mutatja a pontos időt vagy az üzemmódokra, hőmérsékletekre, elkészítési időkre, automatikus programokra és a beállításokra vonatkozó különböző információkat.

Miután bekapcsolta a gőzsütőt a Be/Ki  gombbal, megjelenik a főmenü a(z) Üzem mód választás felszólítással.

Érintőgombok





Az érintőgombok ujjal történő érintésre reagálnak. Minden érintést gombhang erősít meg. Ez a gombhang a(z) További progr.  | Beállítások | Hangerő | Gomb hang menüpontban kapcsolható ki.

Ha szeretné, hogy az érintőgombok ki-csapcsolt gőzsütő esetén is reagáljanak, válassza a Kijelző | QuickTouch | Bekapcsolás beállítást.



Érintőgombok a kijelző felett

Információkat az üzemmódkról és további funkciókról a „Fő- és almenük“, „Beállítások“, „Automatikus programok“ és „További felhasználások“ fejezetekben talál.

Érintőgombok a kijelző alatt





Érintőgomb	Funkció
	<p>Ha gőzsütőjét a mobil végkészülékéről szeretné vezérelni, rendelkeznie kell Miele@home rendszerrel, a Távvezérlés beállítást be kell kapcsolnia, és ezt az érintőgombot meg kell érintenie. Ez az érintőgomb narancs színnel világít, és a MobileStart funkció rendelkezésre áll.</p> <p>Amíg ez az érintőgomb világít, gőzsütőjét vezérelheti mobil végkészülékéről (lásd „Beállítások”, „Miele@home” fejezet).</p>
	<p>Ezzel az érintőgombbal elindítja a Gyors MH funkciót. Az ételkészítési folyamat maximális mikrohullám teljesítménnyel (1000 W) és egy perces idővel fut le (lásd „Gyors MH” fejezet). Ha többször megérinti ezt az érintőgombot, akkor szakaszosan növelheti a hőkezelési időt.</p> <p>Ezt a funkciót csak akkor lehet alkalmazni, ha semmilyen más sütési folyamat nem fut.</p>
	<p>Aszerint, hogy melyik menüben van éppen, ezzel az érintőgombbal juthat vissza a fölérendelt menühöz vagy a főmenühöz.</p> <p>Ha egyidejűleg ételkészítési folyamat fut, ezzel az érintőgombbal értékeket és beállításokat pl. hőmérsékletet vagy ételkészítési időt módosíthat vagy az ételkészítési folyamatot megszakíthatja.</p>
	<p>A navigációs felületen a nyíl gombokkal vagy a köztes felületen lapozzon a választási listákban felfelé vagy lefelé. Lapozás közben a menüpontok egymás után világos hátterűek lesznek. Annak a menüpontnak, amelyet ki akar választani, világos hátterűnek kell lennie.</p> <p>Értékeket vagy beállításokat, amelyek világos hátterűek, a nyíl gombokkal vagy a köztes felületen tud módosítani.</p>
<i>OK</i>	<p>Ha a kijelzőn világos hátterű funkciók vannak, az <i>OK</i> gombbal tudja azokat előhívni. Végül módosíthatja a választott funkciót.</p> <p>A módosításokat az <i>OK</i> gombbal hagyhatja jóvá.</p> <p>Ha a kijelzőn egy információs ablak jelenik meg, az <i>OK</i> érintőgombbal hagyja azt jóvá.</p>

Kezelőelemek

Érintőgomb	Funkció
	Ha nem fut ételkészítési folyamat, ezzel az érintőgombbal bármikor beállíthat stoppert (pl. tojás főzéshez). Ha egyidejűleg ételkészítési folyamat fut, stoppert, ételkészítési időt és indítási vagy befejezési időt állíthat be az ételkészítési folyamathoz.
	Ennek az érintőgombnak a kiválasztásával be- és kikapcsolhatja a sütőtér világítást. A kiválasztott beállítástól függően az ételkészítés során a sütőtér világítása vagy kialszik 15 másodperc után, vagy pedig folyamatosan be- vagy kikapcsolva marad.

Piktogramok

A kijelzőn a következő piktogramok jelenhetnek meg:

Piktogram	Jelentés
	Ez a piktogram jelöli a kiegészítő kezelési információkat és utasításokat. Ezeket az információs ablakokat az OK gombbal hagyja jóvá.
	Stopper
	A pipa jelöli az aktuális beállítást.
	Néhány beállítás, mint pl. a kijelző fényereje, vagy a hangereje, egy szegmens sáv segítségével állítható be.
	Az üzembhelyezési zár megakadályozza a gőzsütő véletlenszerű bekapcsolását (lásd „Beállítások”, „Biztonság” fejezet).

A gőzsütőt a navigációs felületen a \wedge és \vee nyíl gombokkal és a köztes felületen $||\blacksquare||$ vezérelje.

Amint egy olyan érték, üzenet vagy egy beállítás megjelenik, amit jóváhagyhat, az *OK* érintőgomb narancs színnel világít.

Menüpont kiválasztása

- Érintse meg a \wedge vagy \vee nyíl gombot vagy simítson $||\blacksquare||$ felületen jobbra vagy balra, amíg a kívánt menüpont világos háttérű nem lesz.

Tanács: Ha a nyíl gombot nyomva tartja, a választási lista automatikusan tovább fut, amíg a nyíl gombot el nem engedi.

- Hagyja jóvá a kiválasztást az *OK* gombbal.

Beállítás módosítása egy választási listában

- Érintse meg a \wedge vagy \vee nyíl gombot vagy simítson $||\blacksquare||$ felületen jobbra vagy balra, amíg a kívánt érték megjelenik vagy a kívánt beállítás világos háttérű nem lesz.

Tanács: Az aktuális beállítást \checkmark jelöli.

- Hagyja jóvá az *OK* gombbal.

A beállítás elmentésre kerül. Visszakerül a főlérendelt menübe.

Beállítás módosítása egy szegmens sávval

Egyes beállításokat egy szegmens sáv $\blacksquare\blacksquare\blacksquare\blacksquare\blacksquare$ ábrázol. Ha minden szegmens ki van töltve, a maximális érték ki van választva.

Ha nincs vagy csak egy szegmens van kitöltve, a minimális érték ki van választva vagy a beállítás ki van kapcsolva (pl. a hangerőnél).

- Érintse meg a \wedge vagy \vee nyíl gombot vagy simítson a $||\blacksquare||$ felületen jobbra vagy balra, amíg a kívánt érték megjelenik.
- Hagyja jóvá a kiválasztást az *OK* gombbal.

A beállítás elmentésre kerül. Visszakerül a főlérendelt menübe.

Üzem mód vagy funkció kiválasztása

Az üzemmódok és funkciók (pl. További progr. ) érintőgombjai a kijelző felett találhatóak (lásd „Kezelés” és „Beállítások”).

- Érintse meg a kívánt üzemmód vagy funkció érintőgombját.

A kezelőpanelen az érintőgomb narancs színnel világít.

- Lapozzon a(z) További progr.  alatt a kiválasztási listákban, amíg a kívánt menüpont világos háttérű nem lesz.
- Állítsa be az értékeket az ételkészítési folyamathoz.
- Hagyja jóvá az *OK* gombbal.

Kezelési elv

Üzem mód váltása

Egy ételkészítési folyamat alatt egy másik üzemmódra válthat.

Az eddig kiválasztott üzemmód érintőgombja narancs színnel világít.

- Érintse meg az új üzemmód vagy funkció érintőgombját.

A módosított üzemmód és a hozzá tartozó javasolt értékek megjelennek.

Az módosított üzemmód érintőgombja narancs színnel világít.

Lapozzon a További progr.  alatt a választási listákban, amíg a kívánt menüpont meg nem jelenik.

Számok megadása

Azok a számok, amelyek módosíthatóak, világos háttérűek.

- Érintse meg a \wedge vagy \vee nyíl gombot vagy simítson **||||** felületen jobbra vagy balra, amíg a kívánt szám világos háttérű nem lesz.

Tanács: Ha egy nyíl gombot nyomva tart, az értékek automatikusan tovább futnak, amíg a nyíl gombot el nem engedi.

- Hagyja jóvá az *OK* gombbal.

A módosított szám elmentésre kerül. Visszakerül a fölérendelt menübe.

Betűk megadása

A navigációs felület segítségével adja meg a betűket. Rövid, lényegre törő nevet válasszon.

- Érintse meg a \wedge vagy \vee nyíl gombot vagy simítson **||||** felületen jobbra vagy balra, amíg a kívánt karakter világos háttérű nem lesz.

A kiválasztott karakter a felső sorban jelenik meg.

Tanács: Legfeljebb 10 karakter áll rendelkezésre.

A \leftarrow segítségével egymás után törölheti a karaktereket.

- Válassza ki a további karaktereket.
- Ha bevitte a nevet, válassza a \checkmark lehetőséget.
- Hagyja jóvá az *OK* gombbal.

A név elmentésre kerül.

A MobileStart funkció aktiválása

- A MobileStart funkció aktiválásához érintse meg a(z)  érintőgombot.

A(z)  érintőgomb világítani kezd. A Miele alkalmazással távolról is vezérelheti a gőzsütőt.

A gőzsütő gombjaival való közvetlen vezérlés elsőbbséget élvez az alkalmazáson keresztüli távirányításhoz képest. Addig használhatja a MobileStart funkciót, amíg világít a(z)  érintőgomb.

Gőzsütő üzem

Víztartály

A maximális töltési mennyiség 1,5 liter, a minimális 0,5 liter. A víztartályon jelölések találhatók. A felső jelölést semmiképpen nem szabad túllépni.

A vízfogyasztás az élelmiszertől és a párolási időtartamtól függ. A párolási folyamat alatt esetlegesen vizet kell utántölteni. Megnö az energiafogyasztás, ha a párolási folyamat alatt kinyitja az ajtót.

A víztartály kivétele a Push-/Pull rendszer szerint történik: nyomja meg a kivételhez enyhén a víztartályt.

Egy párolási folyamat vége után még található maradék forró víz a gőzfejlesztőben, amely visszaszivattyúzásra kerül a víztartályba. Minden művelet után, amelyhez gőzt használt, ürítse ki a víz-tartályt.

Hőmérséklet

Egyes üzemmódokhoz javasolt hőmérséklet van hozzárendelve. A javasolt hőmérsékletet egyes ételkészítési folyamatokhoz, egy ételkészítési lépéshez vagy tartósan az előre megadott tartományon belül módosíthatja. A javasolt hőmérsékleteket 5 °C-os lépésekben módosíthatja, a Sous-vide programnál 1 °C-os lépésekben (lásd „Beállítások”, „Javasolt hőmérsékletek” fejezet).

Párolási idő

Egy perc (0:01) és tíz óra (10:00) közötti párolási időt állíthat be. Ha a párolási idő több mint 59 perc, órában és percben kell azt megadnia. Példa: párolási idő: 80 perc = 1:20.

Gőzpároláskor az ételkészítési idő csak akkor kezd lefutni, ha a beállított hőmérsékletet elérte a készülék.

Zajok

A gőzsütő bekapcsolása után, üzem közben és a gőzsütő kikapcsolása után zaj (brummogás) hallható. Ez a hang nem utal hibás működésre, vagy a készülék hibájára. Ez a víz be- és kiszivattyúzásából adódik.

Ha a gőzsütő üzemel, akkor a ventilátorzajt hallja.

Felfűtési szakasz

Mialatt a gőzsütő a beállított hőmérsékletre melegszik, a kijelzőn a Felfűtési szakasz és a növekvő sütőtér hőmérséklet kerül kijelzésre.

Gőzpároláskor a felfűtési fázis időtartama az élelmiszer mennyiségétől és hőmérsékletétől függ. Általában a felfűtési fázis kb. hét perc. A hűtött vagy fagyasztott élelmiszer elkészítései ez nő. Alacsony ételkészítési hőmérsékleten és a Sous-vide  üzemmódban is növekedhet a felfűtési fázis.

Párolási szakasz

Ha a készülék a beállított hőmérsékletet elérte, megkezdődik a párolási szakasz. A párolási szakasz közben a kijelző a maradék időt mutatja.

Gőzcsökkentés

Ha legalább 80 °C hőmérsékleten párolt vele, röviddel a párolási idő vége előtt a gőzsütő ajtaja automatikusan egy résznyire kinyílik azért, hogy gőz távozhasson a sütőtérből. A kijelzőn megjelenik: Gőzmennyiség redukálása. Az ajtó automatikusan visszazáródik.

A gőzcsökkentést ki lehet kapcsolni (lásd a „Beállítások”, „Gőzcsökkentés” fejezetet). Kikapcsolt gőzcsökkentésnél az ajtó kinyitásakor sok gőz lép ki.

Működési leírás

Mikrohullámú üzem

Működési mód

A gőzsütőben egy magnetron található. Ez alakítja át az áramot elektromágneses hullámokká, azaz mikrohullámokká. Ezek a hullámok egyenletesen eloszlanak a sütőtérben, és a fém sütőtér falai visszaverik.

Így a mikrohullámok minden oldalról az élelmiszerbe kerülnek. Az élelmiszer sok molekulából áll. A molekulákat – elsősorban a vízmolekulákat – a mikrohullám erősen rezegteti. Ezáltal az élelmiszer kívülről befelé melegszik. Minél vízmegtartóbb egy élelmiszer, annál hamarabb melegszik fel ill. sül/sütődik meg.

A mikrohullám előnyei

- Az ételeket általában kevés folyadék, ill. zsír hozzáadásával, vagy anélkül lehet sütni.
- A felolvasztási, melegítési vagy sütési idő rövidebb, mint a főzőlap vagy sütő esetén.

Ha a gőzpárolót étel nélkül használja vagy helytelen dolgot helyez bele Mikrohullám  üzemmódban, a gőzpároló sérülhet.

Az üvegtálat **mindig** használja Mikrohullám  üzemmódban, kisebb formákhoz lerakófelületként is.



Edényválasztás

Az edénynek áteresztőnek kell lennie a mikrohullámokkal szemben, hogy a mikrohullámok el tudják érni az ételt. A mikrohullámok áthatolnak az üvegen, porcelánon, műanyagban és papíron, a fémen azonban nem. Ezért ne használjon fém edény vagy olyan edényt, ami fémet tartalmaz. A fém visszaveri a mikrohullámokat, és szikraképződés történhet, nincs ami a mikrohullámokat elnyelje.

 A zárt edényekben vagy flakonokban felgyülemlett túlnyomás sérülést okozhat.

Lezárt tartályokban, vagy palackokban melegítés közben nyomás képződik, amely robbanáshoz vezethet.

Soha ne melegítsen ételt vagy folyadékot zárt edényben vagy palackban. Először nyissa ki az edényeket, és cumisüvegek esetén először távolítsa el a zárókupakot és a szívókát.

 A nem megfelelő edény tűzveszélyt okozhat a(z) Mikrohullám  üzemmódban.

A mikrohullámú üzemmódra alkalmatlan edény tönkremehet, a gőzsütő pedig károsodhat.

A(z) Mikrohullám  üzemmódban csak mikrohullámozható edényt használjon.

A használt edény anyaga és formája befolyásolja a melegítési és párolási időt. Jól bevált a kerek és ovális edény. Ilyen formájú edényekben az ételek egyenletesebben melegednek, mint szögletes tálakban.

Alkalmas edények

 A gyúlékony anyagok tűzveszélyesek.

A papír vagy más éghető anyagból készült eldobható edények meggyúladhatnak és károsíthatják a gőzsütőt. Ne hagyja a készüléket felügyelet nélkül, ha az élelmiszert műanyag, papír, vagy más éghető anyagból készült eldobható edényben melegíti vagy főzi.

A következő edényeket vagy anyagokat használhatja:

- tűzálló üveg vagy üveggerámia
Kivétel: kristályüveg, mert ólmot tartalmazhat és szétdurranhat.
- porcelán
 - fém díszítés nélkül
A fém díszítések (Pl. arany szegély vagy kobaltkék) szikrákat okozhatnak.
 - üreges fogantyú elemek nélkül
Üreges fogantyúdba nedvesség kerülhet, így a gőz nagy nyomást hoz létre, amely az üregeket robbanás-szerűen tönkreltheti.
- festetlen fajansz vagy máz alatt festett fajansz

 A forró edény sérülést okozhat.

A fajansz nagyon forró lehet. Viseljen edényfogó kesztyűt, ha fajanszot használ.

- műanyag edény és eldobható műanyag edény Mikrohullám  üzemmódban

Tanács: A környezet védelme érdekében ne használjon eldobható edényeket.

A műanyag edény a műanyag főzőtasak, amely nem hőálló, deformálódhat, és vegyi kapcsolatba kerülhet az étellel.

Csak hőálló műanyag edényt és hőálló műanyag főzőtasakat használjon. A műanyag edény és a műanyag főzőtasak legalább 110 °C-ig hőállóknak kell lennie.

- mikrohullámú üzemre alkalmas műanyag edény
A szaküzletekben kapható speciális mikrohullámú üzemre alkalmas műanyag edény.
- sztiroporból készült műanyag edények
Az élelmiszerek rövid ideig tartó felmelegítéséhez.
- műanyag főzőtasak
Csak akkor használja annak tartalmának megmelegítéséhez és főzéséhez, ha előtte néhány helyen kilyukasztotta a tasakot. A lyukakon el tud távozni a gőz. Ezzel elkerüli a nyomásnövekedést és a tasak szétdurranását. Ezenkívül vannak speciális tasakok, amelyeket nem kell beszürkálni. Vegye figyelembe a csomagoláson leírtakat.
- sütőtasakok és -tömlők
Vegye figyelembe a gyártó használati útmutatóját.

 A fém részek tűzveszélyt okozhatnak.

Fém részek, mint fém csipeszek vagy fémhuzalos műanyag és papírcsipesz olyan erősen felmelegíthetik az éghető anyagokat, hogy felgyulladhatnak. Ne használjon fémcspeszeket vagy műanyag- és papírcsipeszeket, benne lévő huzallal.

Működési leírás

- A mellékelt **rács** és **párolóedény** alapvetően **csak** Gyors gőzpárolás  üzemmódhoz alkalmas valamint mikrohullám nélküli üzemmódokhoz.
- alumínium tálak fedél nélkül, készételek felolvasztásához és melegítéséhez. Az étel csak felülről kerül melegítésre. Ha kiveszi a készételeket az alumíniumtálból, és egy mikrohullámú készülékben használható edénybe teszi, akkor a hőeloszlás egyenletesebb lesz.

Alumíniumtál és alufólia használata esetén sercegés és szikraképződés léphet fel

Az alumíniumtálat helyezze az üveg-tátra.

Az alumíniumtálnak és az alufóliának nem szabad a sütőtér falait érintenie, és legalább 2 cm-re kell lennie a sütőtér falától.

- Fémnyársak, -csipeszek
A húsdarabnak sokkal nagyobbnak kell lennie, mint a fémnyársaknak és csipeszeknek.

Nem alkalmas edények

Üreges fogantyúval és fedélfogantyúval rendelkező edények üregeibe nedvesség kerülhet. A nedvesség gőzétől erős nyomás keletkezhet, amely az üregeket szétrobbanthatja (Kivéve, ha az üregek elegendően szellőznek).

Ne használjon üreges fogantyúval és fedélfogantyúval rendelkező edényeket.

A következő edényeket vagy anyagokat **nem** használhatja:

- fém rácsok (beleértve a szállított rácsot) alapvetően **nem** alkalmasak Mikrohullám  üzemmódhoz.
- fém és nemesacél edények (beleértve a mellékelt párolóedényt) alapvetően **nem** alkalmasak Mikrohullám  üzemmódhoz.
- alufólia
Kivétel: egyenetlen húsdarabok, pl. szárnyasok esetén, úgy érhet el egyenes felolvasztást, felmelegítést, vagy főzést, ha az utolsó percekre a laposabb részeket kis darab alufóliával lefedi.
- fémcsipeszek és műanyag- vagy papírcsipeszek, bennük lévő huzallal.
- műanyag pohár hiányos alumínium tetővel.
- kristályüveg
- fém dekorációval ellátott evőeszközök és edények (pl. aranysegély, kobaltkék)
- üreges fogantyú elemekkel ellátott edény
- melaminból készült műanyag edény a melamin mert energiát vesz fel és ezáltal forró lesz.
Ezért vásárláskor érdeklődjön, hogy a műanyag edény milyen anyagból áll.
- nem hőálló műanyag edény és nem hőálló műanyag főzőtasak
- fa edények
A víz a fában elpárolog ételkészítéskor. Ezáltal kiszárad a fa, repedések keletkeznek.

Az edény beállítása a sütőtérbe

- Az üvegtálat az 1. szintre tolja be.
- Tegye az edényt az étellel az üvegtál közepére.

Fröccsenésgátló fedél

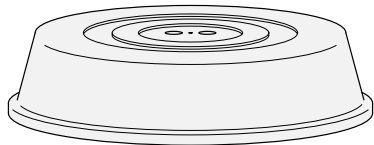

Tanács: Fröccsenésgátló fedél a kereskedelemben kapható.

- Megakadályozza a túlzott gőzkiáramlást, különösen hosszabb melegítésnél.
 - Felgyorsítja az ételek melegítési folyamatát.
 - Megakadályozza az ételek kiszáradását.
 - Megakadályozza a sütőtér elszennyeződését.
- A(z) Mikrohullám  üzemmód alatt üveg vagy műanyag mikrohullámozható fedelet használjon.

Másik lehetőségként használhat mikrohullámú üzemre alkalmas átlátszó fóliát (a háztartásban szokásos átlátszó fóliák deformálódhatnak, felhevülve pedig kapcsolatba kerülhetnek az étellel).

A fröccsenésgátló fedél nem szigetelheti le az edényt. Kis edény átmérő esetén előfordulhat, hogy a vízgőz nem tud eltávozni. A fedél túlságosan felforrósodik, és megolvadhat.

Használjon elegendő nagy átmérőjű edényeket.

- **Ne** használjon fröccsenésgátló fedelet a következő ételek melegítésére:
 - panírozott ételek
 - ételek, amelyeket Gyors gőzpárolás  üzemmódban kell melegíteni vagy elkészíteni

Működési leírás

Üvegtál

Üzem módok/gőzzel kombinált alkalmazások:

az üvegtálat mindig az 1. behelyezési szintre tolja, ha perforált párolóedényekben párol.

A lecsepegő folyadék ebben gyűlhet össze, és így könnyen eltávolíthatja.

Ha a sütőtér padlólemezére teszi az üvegtálat, akkor a kondenzátum nem tud megfelelően elpárologni.

Az üvegtálat az 1. szintre tolja be.

Mikrohullám  üzemmód:

az üvegtálat **mindig** az 1. szinten használja, kisebb formákhoz lerakófelületként is.

Sütőtér megvilágítása

A gőzsütőt gyárilag úgy állították be, hogy a sütőtér megvilágítása az indítás után energiatakarékossági okokból kikapcsol.

Ha a sütőtérnek üzem közben folyamatosan megvilágítva kell lennie, akkor a gyári beállítást módosítani kell (lásd a „Beállítások“, „Világítás“ fejezetet).

Ha egy párolási folyamat befejezése után az ajtó nyitva marad, akkor a sütőtér megvilágítása 5 perc után automatikusan kikapcsol.

Ha a  gombot a kezelőpanelen megérinti, a világítás 15 másodpercre bekapcsolódik.

Miele@home

A gőzpároló integrált Wi-Fi modulal van felszerelve.

A használatához szüksége van a következőkre:

- Wi-Fi hálózat
- Miele alkalmazás
- Miele felhasználói fiók. A felhasználói fiókot a Miele App segítségével tudja létrehozni.

A Miele App végigvezeti önt a gőzpároló és az otthoni Wi-Fi hálózat közötti kapcsolat létrehozásánál.

Miután a gőzpárolót a Wi-Fi hálózatba bekötötte, az App-pal pl. a következőket tudja elvégezni:

- Információkat kérhet le gőzpárolója üzemi állapotáról
- Útmutatásokat kérhet le gőzpárolója folyamatban lévő ételkészítési műveleteiről
- Folyamatban lévő ételkészítések befejezése

A gőzpárolója Wi-Fi hálózatba való bekötésével megnövekszik az energiafogyasztás, akkor is, ha a gőzpároló ki van kapcsolva.

Gondoskodjon arról, hogy a gőzpároló felállítási helyén a Wi-Fi-hálózat jelerőssége megfelelő legyen.

A Wi-Fi kapcsolat elérhetősége

A Wi-Fi kapcsolat egy frekvencia tartományt oszt meg más készülékekkel (pl. mikrohullámú sütő, távirányítású játékok). Ezért időszakos vagy állandó kapcsolódási zavarok léphetnek fel. A kínált funkciók állandó rendelkezésre állását ezért nem lehet biztosítani.

A Miele@home elérhetősége

A Miele App használata a Miele@home szolgáltatások elérhetőségétől függ az Ön országában.

A Miele@home szolgáltatás nem minden országban elérhető.

Információkat az elérhetőségről a www.miele.com weboldalon talál.

Miele alkalmazás

A Miele alkalmazást ingyenesen letöltheti az Apple AppStore-ból vagy a Google Play áruházból.



Első üzembe helyezés

Alapbeállítások

A következő beállításokat kell elvégeznie az első üzembe helyezéshez. Ezeket a beállításokat ismét módosíthatja egy későbbi időpontban (lásd „Beállítások“ fejezet).

 A forró felületek sérülést okozhatnak.

A gőzsütő üzemelés közben forró lesz. A gőzsütőt csak beépítve használja, hogy a biztonságos működése szavatolva legyen.

Ha a gőzsütőt csatlakoztatja a villamos hálózatra, az automatikusan bekapcsol.

Nyelv beállítása

- Válassza ki a kívánt nyelvet.
- Hagyja jóvá az *OK* gombbal.

Ha tévedésből olyan nyelvet választott, amelyet nem ért, kövesse a „Beállítások“, „Nyelv“ fejezet útmutatásait.

Tartózkodási hely beállítása

- Válassza ki a kívánt tartózkodási helyet.
- Hagyja jóvá az *OK* gombbal.

Miele@home beállítása

A kijelzőn megjelenik: „Miele@home“ beállítás.

- Ha a Miele@home-ot azonnal be szeretné állítani, válassza a *Tovább* lehetőséget és hagyja jóvá az *OK* gombbal.
- Ha a beállítást későbbre szeretné elhalasztani, válassza ki a(z) *átugrás* opciót, és hagyja jóvá az *OK* gombbal. A későbbi beállításról információkat a „Beállítások“, „Miele@home“ fejezetben talál.

- Ha a Miele@home-ot azonnal be szeretné állítani, válassza ki a kívánt csatlakozási módot.

A kijelző és a Miele App tovább vezetik önt a lépéseken.

A dátum beállítása

- Állítsa be egymás után az évet, hónapot és napot.
- Hagyja jóvá az *OK* gombbal.

A pontos idő beállítása

- Állítsa be a pontos idő óráit és perceit.
- Hagyja jóvá az *OK* gombbal.

A vízkeménység beállítása

A lakóhelyén mért vízkeménységről az illetékes vízművektől kap tájékoztatást. A vízkeménység beállításához további információkat a „Beállítások“, „Vízke-ménység“ fejezetben talál.

- Állítsa be a helyi vízkeménységet.
- Hagyja jóvá az *OK* gombbal.

Az üzembe helyezés befejezése

- Kövesse az esetleges további útmutatásokat a kijelzőn.

Ezzel az első üzembe helyezés lezárult.

A gőzsütő tisztítása első alkalommal

- Távolítsa el a matricákat vagy a védőfóliákat a gőzsütőről és a tartozékokról.

A gőzsütőt gyárilag működési vizsgálatnak vetik alá, ennek következtében szállításkor bizonyos körülmények között maradék víz folyhat vissza a vezetékekből a sütőtérbe.

A víztartály tisztítása

- Vegye ki a víztartályt.
- Vegye le a kiloccsanás elleni védőelemet.
- Öblítse ki kézzel a víztartályt.

Tartozékok/Sütőtér tisztítása

- Vegye ki az összes tartozékot a sütőtérből.
- Tisztítsa meg a tartozékot kézzel vagy mosogatógépben.

A gőzsütőt kiszállítás előtt ápolószernel kezelték.

- Tisztítsa meg a sütőteret tiszta törölkendővel, kézi mosogatószerrel és meleg vízzel, hogy az ápolószert eltávolítsa.

A forrási hőmérséklet beállítása

Mielőtt először párol élelmiszert, a gőzsütőt a víz forrási hőmérsékletéhez kell igazítani, amely a felállítási hely tengerszint feletti magassága szerint változik. Ennél a folyamatnál a vizet vezető részek is átöblítésre kerülnek.

Ezt a folyamatot **feltétlenül** el kell végeznie, hogy a készülék kifogástalan működése biztosított legyen.

Desztillált vagy szénsavas víz és más folyadékok károsíthatják a gőzsütőt. **Kizárólag friss, hideg ivóvizet** (20 °C alatt) használjon.





- Vegye ki a víztartályt és töltsse fel a „max” jelölésig.
- Tolja be a víztartályt.
- Üzemeltesse a gőzsütőt Gőzpárolás  (100 °C) üzemmóddal 15 percre. A „Kezelés” fejezetben leírtak szerint járjon el.

A forrási hőmérséklet költözés utáni beállítása

Egy költözés után a gőzsütőt a víz megváltozott forrási hőmérsékletéhez kell igazítani, ha az új felállítási hely tengerszint feletti magassága legalább 300 méterrel eltér a régítől. Ehhez hajtson végre egy vízkömentesítési folyamatot (lásd a „Tisztítás és ápolás,” fejezet, „Ápolás” részt).

Beállítások

A beállítások áttekintése

Menüpont	Lehetséges beállítások
Nyelv 	... deutsch english ... Tartózkodási hely
Pontos idő	Kijelző Bekapcsolás* Kikapcsolás Éjszakai lekapcsolás Időkijelzés formátuma 12 órás kijelzés 24 órás kijelzés* Beállítás
Dátum	
Világítás	Bekapcsolás „Be“ 15 másodpercre* Kikapcsolás
Kijelző	Fényerő  QuickTouch Bekapcsolás Kikapcsolás*
Hangerő	Hangjelzések Dallam*  Solo-hang  Gomb hang  Dallam Bekapcsolás* Kikapcsolás
Egységek	Súly g* lb/oz lb Hőmérséklet °C* °F
Gyors MH	Teljesítmény Elkészítési idő
Popcorn	Elkészítési idő
Melegentartás	Gőzpárolás Bekapcsolás Kikapcsolás * Mikrohullám Bekapcsolás Kikapcsolás *
Gőzmennyiség redukálása	Bekapcsolás* Kikapcsolás
Javasolt hőmérsékletek	
Javasolt teljesítmények	



* Gyári beállítás



Menüpont	Lehetséges beállítások
Vízkeménység	1 °dH ... 21 °dH* ... 70 °dH
Biztonság	Billentyűzár Bekapcsolás Kikapcsolás* Reteszelés  Bekapcsolás Kikapcsolás*
Miele@home	Aktiválás Inaktiválás Kapcsolat állapota Új beállítás Visszaállít Beállítás
Távvezérlés	Bekapcsolás* Kikapcsolás
RemoteUpdate (Távoli frissítés)	Bekapcsolás* Kikapcsolás
Szoftver verzió	
Kereskedő	Bemutatótermi üzemmód Bekapcsolás Kikapcsolás*
Gyári beállítások	Készülék beállítások Saját programok Javasolt teljesítmények Javasolt hőmérsékletek

* Gyári beállítás

Beállítások

A „Beállítások” menü lehívása

A További progr.  | Beállítások  menüben testre szabhatja a kávéfőzőt úgy, hogy az igényeinek megfelelően beállítja a gyári beállításokat.

- Válassza ki a(z) További progr.  lehetőséget.
- Válassza ki a(z) Beállítások  lehetőséget.
- Válassza ki a kívánt beállítást.



Ellenőrizheti vagy módosíthatja a beállításokat.

Beállításokat csak akkor lehet módosítani, ha semmilyen ételkészítési folyamat nem fut.

Nyelv

Beállíthatja az országa nyelvét és a tartózkodási helyét.

A kiválasztás és jóváhagyás után a kijelzőn azonnal megjelenik a kívánt nyelv.

Tanács: Ha véletlenül olyan nyelvet választott ki, amelyet nem ért, nyomja meg a(z)  érintőgombot. A(z) Nyelv  almenübe való ismételt belépéshez keresse meg a(z)  piktogramot.

Pontos idő

Kijelző

Válassza ki, hogy a kikapcsolt gőzsütő hogyan jelezze ki a pontos időt:

- Bekapcsolás
A pontos idő mindig megjelenik a kijelzőn.
Ha kiválasztja a Kijelző | QuickTouch | Bekapcsolás beállítást is, minden érintőgomb azonnal reagál az érintésre.
Ha kiválasztja a Kijelző | QuickTouch | Kikapcsolás beállítást, be kell kapcsolnia a gőzsütőt, mielőtt kezelni tudja.
- Kikapcsolás
A kijelző sötét energiamegtakarítás céljából. Be kell kapcsolnia a gőzsütőt, mielőtt kezelni tudja.
- Éjszakai lekapcsolás
A pontos idő csak 5-től 23 óráig látható a kijelzőn, energiatakarékosság céljából. A maradék időben a kijelző sötét.

Időkijelzés formátuma

A pontos időt 24 vagy 12 órás formátumban (24 órás kijelzés vagy 12 órás kijelzés) jelenítheti meg.

Beállítás

Állítsa be az órákat és a percekét.



Áramkimaradás után újra megjelenik az aktuális pontos idő. A pontos időt a készülék elmenti kb. 150 órára.

Ha a gőzsütő Wi-Fi-hálózathoz csatlakozik, és megtörtént a Miele Appban a bejelentkeztetése, a rendszer a tartózkodási hely Miele Appban megadott beállítása alapján szinkronizálja a pontos időt.

Dátum

Állítsa be a dátumot.

Világítás

- Bekapcsolás
A sütőtér világítása a teljes sütési folyamat alatt be van kapcsolva.
- „Be” 15 másodpercre
A sütőtér világítása egy ételkészítési folyamat alatt 15 mp múlva kikapcsol. Az  érintőgomb kiválasztásával a sütőtér megvilágítása 15 mp-re újból bekapcsol.
- Kikapcsolás
A sütőtér megvilágítása ki van kapcsolva. Az  érintőgomb kiválasztásával a sütőtér megvilágítása 15 mp-re újból bekapcsol.

Kijelző

Fényerő

A kijelző fényerejét egy szegmens sáv ábrázolja.

-  maximális fényerő
-  minimális fényerő

QuickTouch

Válassza ki, hogy az érintőgombok hogyan reagáljanak, ha a gőzsütő ki van kapcsolva:

- Bekapcsolás
Ha a Pontos idő | Kijelző | Bekapcsolás vagy a(z) Éjszakai lekapcsolás beállítást is kiválasztotta, akkor is reagálnak az érintőgombok, ha a gőzsütő ki van kapcsolva.
- Kikapcsolás
Függetlenül a Pontos idő | Kijelző beállítástól, az érintőgombok csak akkor reagálnak, ha a gőzsütő be van kapcsolva valamint a gőzsütő kikapcsolása után egy bizonyos idő elteltével.

Beállítások

Hangerő

Hangjelzések

Ha a jelzőhangok be vannak kapcsolva, a beállított hőmérséklet elérése után és a beállított idő letelte megszólal egy hangjelzés.

Dallam

Egy folyamat végén időközönként többször megszólal egy dallam.

A dallamok hangerejét egy szegmens sáv ábrázolja.

- ■■■■■■■■

maximális hangerő

- □□□□□□

A dallam ki van kapcsolva

Solo-hang

Egy folyamat végén meghatározott ideig megszólal egy folyamatos hang.

Ennek a szóló hangnak a magasságát egy szegmens sáv ábrázolja.

- ■■■■■■■■■■■■■■■■

maximális hangmagasság

- □□□□□□□□□□□□

minimális hangmagasság

Gomb hang

Az érintőgombok minden kiválasztásakor megszólaló gombhangok hangerejét egy szegmens sáv ábrázolja.

- ■■■■■■■■

maximális hangerő

- □□□□□□

A gombhang ki van kapcsolva.

Dallam

A Be-/Ki gomb  megérintésekor megszólaló dallamot ki- vagy bekapcsolhatja.

Egységek

Súly

Az ételek súlyát az automatikus programokban grammal (g), fontban/unciában (lb/oz) vagy fontban (lb) állíthatja be.

Hőmérséklet

A hőmérsékletet Celsius fokban (°C) vagy Fahrenheit-ben (°F) állíthatja be.

Gyors MH

A mikrohullámú üzemmód azonnali elindításához 1000 W mikrohullám teljesítmény és egy perc ételkészítési idő van előre beállítva.

- Teljesítmény
Beállíthat 80 W, 150 W, 300 W, 450 W, 600 W, 850 W vagy 1000 W mikrohullám teljesítményt.

- Elkészítési idő
A maximálisan beállítható ételkészítési idő a kiválasztott mikrohullám teljesítménytől függ:

80–300 W: maximum 10 perc

450–1000 W: maximum 5 perc

Popcorn

A mikrohullámú üzemmód azonnali elindításához popcorn készítéséhez a 850 W mikrohullám teljesítmény és 2:50 perc ételkészítési idő van előre beállítva. Ez a legtöbb mikrohullámmal készíthető popcorn gyártó előírásának megfelelő.

Az elkészítési időt maximum 4 percre állíthatja be.

A mikrohullámú teljesítmény rögzítve van, és nem lehet módosítani.

Melegentartás

A Melegentartás funkcióval az ételt az ételkészítés után melegen tarthatja. Az ételt előre beállított hőmérséklettel vagy mikrohullám teljesítménnyel maximum 15 percig tartja melegen a készülék. Az ajtó kinyitásával vagy az érintőgombok megérintésével a melegentartási fázist megszakíthatja.

Ügyeljen arra, hogy az érzékeny ételek, különösen a halak, melegen tartáskor megerjedhetnek.

Gőzpárolás

- Bekapcsolás
A Melegentartás funkció be van kapcsolva. Ha kb. 80 °C felett készít ételt, ez a funkció kb. 5 perc után indul el. Az ételt 70 °C-on melegen tartja a készülék.
- Ki
A Melegentartás funkció ki van kapcsolva.

Mikrohullám

- Bekapcsolás
A Melegentartás funkció be van kapcsolva. Ha legalább 450 W mikrohullám teljesítménnyel és legalább tíz perces ételkészítési idővel párol, ez a funkció kb. öt perc múlva indul. A készülék az ételt 150 W mikrohullám teljesítménnyel tartja melegen.
- Ki
A Melegentartás funkció ki van kapcsolva.

Beállítások

Gőzcsökkentés

- Bekapcsolás
Ha legalább 80 °C hőmérsékleten párolt vele, röviddel a párolási idő vége előtt a gőzsütő ajtaja automatikusan egy résnyire kinyílik. A funkciónak köszönhetően az ajtó kinyitásakor nem távozik el olyan sok gőz. Az ajtó automatikusan visszazáródik.
- Ki
Ha a gőzcsökkentés ki van kapcsolva, a Melegentartás funkció is automatikusan kikapcsol. Kikapcsolt gőzcsökkentésnél az ajtó kinyitásakor sok gőz lép ki.

Javasolt hőmérsékletek

A javasolt hőmérsékleteket érdemes megváltoztatnia, ha ön gyakran dolgozik eltérő hőmérsékletekkel.

Amint előhívta a menüpontot, megjelenik az üzemmód kiválasztási lista.



- Válassza ki a kívánt üzemmódot.

Megjelenik a javasolt hőmérséklet és egyidejűleg az a hőmérsékleti tartomány, amelyen belül azt módosíthatja.



- Módosítsa a javasolt hőmérsékletet.
- Hagyja jóvá az *OK* gombbal.

Javasolt teljesítmények

Érdemes megváltoztatnia a javasolt teljesítményértékeket, ha gyakran készít eltérő mikrohullámú teljesítménnyel ételeket.

A(z) Mikrohullám  üzemmódhoz és a Gyors gőzpárolás  gőzpárolás és mikrohullám kombinált üzemmódhoz módosíthatja a javasolt teljesítményeket.

Amint előhívta a menüpontot, megjelenik az üzemmódok listája a mindenkori javasolt teljesítményértékkel.

- Mikrohullám :
80 W, 150 W, 300 W, 450 W,
600 W, 850 W, 1000 W
- Gyors gőzpárolás :
80 W, 150 W, 300 W
- Válassza ki a kívánt üzemmódot.
- Módosítsa a javasolt teljesítményt.
- Hagyja jóvá az *OK* gombbal.

Vízkeménység

Be kell állítania a helyi vízkeménységet, hogy a készülék kifogástalanul működjön, és a megfelelő időpontban történjen a vízkömentesítés. Minél keményebb a víz, annál gyakrabban kell a készüléket vízkömentesíteni.

A lakóhelyén mért ivóvíz keménységéről az illetékes vízművektől kap tájékoztatást.

Palackozott ivóvíz pl. ásványvíz használata esetén szénsavmenteset alkalmazzon. A beállítást a Kalcium tartalomnak megfelelően végezze el. Ez a palack címkéjén mg/l Ca²⁺ vagy ppm (mg Ca²⁺/l) van megadva.

1 °dH és 70 °dH közötti keménységi fokot adhat meg. Gyárilag 21 °dH vízkeménységi fok van beállítva.

- Állítsa be a helyi vízkeménységet.
- Hagyja jóvá az OK gombbal.

Vízkeménység		Kalcium tartalom mg/l Ca ²⁺ vagy ppm (mg Ca ²⁺ /l)	Beállítás
°dH	mmol/l		
1	0,2	7	1
2	0,4	14	2
3	0,5	21	3
4	0,7	29	4
5	0,9	36	5
6	1,1	43	6
7	1,3	50	7
8	1,4	57	8
9	1,6	64	9
10	1,9	71	10
11	2,0	79	11
12	2,2	86	12
13	2,3	93	13
14	2,5	100	14

Vízkeménység		Kalcium tartalom mg/l Ca ²⁺ vagy ppm (mg Ca ²⁺ /l)	Beállítás
°dH	mmol/l		
15	2,7	107	15
16	2,9	114	16
17	3,1	121	17
18	3,2	129	18
19	3,4	136	19
20	3,6	143	20
21	3,8	150	21
22	4,0	157	22
23	4,1	164	23
24	4,3	171	24
25	4,5	179	25
26	4,7	186	26
27	4,9	193	27
28	5,0	200	28
29	5,2	207	29
30	5,4	214	30
31	5,6	221	31
32	5,8	229	32
33	5,9	236	33
34	6,1	243	34
35	6,3	250	35
36	6,5	257	36
37-45	6,6-8,0	258–321	37-45
46-60	8,2-10,7	322–429	46-60
61-70	10,9-12,5	430-500	61-70

Beállítások

Biztonság

Billentyűzár

A billentyűzár megakadályozza az ételkészítési folyamat véletlenszerű kikapcsolását vagy módosítását. Ha a billentyűzár aktiválva van, minden érintőgomb és mező a kijelzőn egy ételkészítési folyamat elindítása után néhány másodperccel lezár, kivéve a Be/Ki  gombot.

- Bekapcsolás

A billentyűzár aktiválva van. Érintse meg az *OK* érintőgombot legalább 6 mp-ig, hogy a billentyűzárat egy rövid időre kikapcsolja.

- Kikapcsolás

A billentyűzár ki van kapcsolva. Minden érintőgomb azonnal reagál kiválasztáskor.

Reteszelés

Az üzembehelyezési zár megakadályozza a gőzsütő véletlenszerű bekapcsolását.

Aktivált üzembehelyezési zár esetén azonnal beállíthat továbbá egy stoppert valamint használhatja a MobileStart funkciót.

Az üzembehelyezési zár áramkimaradás után is megmarad.

- Bekapcsolás

Az üzembehelyezési zár aktiválódik. Mielőtt használni tudja a gőzsütőt, érintse meg az *OK* érintőgombot legalább hat mp-ig.

- Kikapcsolás

Az üzembehelyezési zár ki van kapcsolva. A gőzsütőt a megszokott módon használhatja.

Miele@home

A gőzsütő a Miele@home képes háztartási gépekhez tartozik. Gőzsütője gyárilag Wi-Fi kommunikációs modulallal van felszerelve és a vezeték nélküli kommunikációra alkalmas.

Többféle módon is csatlakoztathatja a gőzsütőt a Wi-Fi-hálózathoz. Azt ajánljuk, hogy a Miele alkalmazással, vagy pedig WPS-en keresztül csatlakoztassa a gőzsütőt a Wi-Fi-hálózathoz.

- Aktiválás

Ez a beállítás csak akkor látható, ha a Miele@home ki van kapcsolva. A Wi-Fi funkció újra bekapcsol.

- Inaktiválás

Ez a beállítás csak akkor látható, ha a Miele@home be van kapcsolva. A Miele@home beállítva marad, a Wi-Fi funkció kikapcsol.

- Kapcsolat állapot

Ez a beállítás csak akkor látható, ha a Miele@home be van kapcsolva. A kijelzőn olyan információk jelennek meg, mint a Wi-Fi vétel minősége, a hálózat neve és az IP cím.

- Új beállítás

Ez a beállítás csak akkor látható, ha a Wi-Fi hálózat be van állítva. Állítsa vissza a hálózati beállításokat, és állítson be azonnal egy új hálózati kapcsolatot.

- Visszaállít

Ez a beállítás csak akkor látható, ha a Wi-Fi hálózat be van állítva. A Wi-Fi funkció kikapcsol, és a kapcsolatot a Wi-Fi hálózathoz visszaáll a gyári beállításokra. A Miele@home használatához újra be kell állítania a kapcsolatot a Wi-Fi hálózathoz.

Állítsa vissza a hálózati beállításokat, ha a gőzsütőt ártalmatlanítja, eladja, vagy egy használt gőzsütőt helyez üzembe. Csak így biztosítható, hogy minden személyes adatot eltávolítson, illetve az előző tulajdonos ne férhesen hozzá a gőzsütőjéhez.

- Beállítás

Ez a beállítás csak akkor látható, ha még nincs kapcsolat Wi-Fi hálózathoz. A Miele@home használatához újra be kell állítania a kapcsolatot a Wi-Fi hálózathoz.

Távvezérlés

Ha telepítette a Miele Appot a mobilkészülékén, rendelkezik Miele@home rendszerrel, és aktiválta a távvezérlést (Bekapcsolás), akkor használhatja a MobileStart funkciót, és pl. lehívhatja a gőzsütője folyamatban lévő ételkészítési műveleteivel kapcsolatos információkat, vagy befejezhet egy folyamatban lévő ételkészítési műveletet.

Hálózatvezérelt készenléti üzemmódban a gőzsütő teljesítményfelvétele max. 2 W.

A MobileStart funkció aktiválása

■ A MobileStart funkció aktiválásához érintse meg a(z)  érintőgombot.

A(z)  érintőgomb világitani kezd. A Miele alkalmazással távolról is vezérelheti a gőzsütőt.

A gőzsütő gombjaival való közvetlen vezérlés elsőbbséget élvez az alkalmazáson keresztüli távirányításhoz képest. Addig használhatja a MobileStart funkciót, amíg világit a(z)  érintőgomb.

RemoteUpdate (Távoli frissítés)

A RemoteUpdate (Távoli frissítés) menüpont csak akkor jelenik meg és választható, ha a Miele@home használatához a feltételek megfelelnek (lásd „Első üzembe helyezés“ fejezet, „Miele@home“ rész).

A RemoteUpdate segítségével gőzsütőja szoftverét lehet frissíteni. Ha frissítés áll rendelkezésre gőzsütőjához, akkor ezt a gőzsütőja automatikusan letölti. A frissítés telepítése nem automatikusan történik, hanem önnek kell manuálisan elindítania.

Ha nem installál egy frissítést, a megszokott módon használhatja a gőzsütőjét. A Miele javasolja a frissítések installálását.

Bekapcsolás/Kikapcsolás

Gyárilag be van állítva a RemoteUpdate. Egy rendelkezésre álló frissítés automatikusan letöltődik, és önnek kell manuálisan elindítania.

Kapcsolja ki a RemoteUpdate-et, ha nem szeretné, hogy a frissítések automatikusan letöltődjenek.

A RemoteUpdate folyamata

Egy frissítés tartalmáról és terjedelméről információkat a Miele App-ban talál.

Ha frissítés áll rendelkezésre, a gőzsütő kijelzőjén üzenet jelenik meg.

Azonnal telepítheti a frissítést vagy későbbre is elhalaszthatja. A kérdés majd a gőzsütő újbóli bekapcsolása után jelenik meg.

Ha nem szeretné a frissítést telepíteni, kapcsolja ki a RemoteUpdate-et.

A frissítés néhány percre eltarthat.

A következőkre ügyeljen a RemoteUpdate esetén:

- Amíg nem kap üzenetet, nem áll rendelkezésre frissítés.
- Egy installált frissítést nem lehet visszavonni.
- Ne kapcsolja ki a gőzsütőt a frissítés alatt. Egyébként a frissítés megszakad és nem kerül installálásra.
- Egyes szoftverfrissítéseket csak a Miele Ügyfélszolgálat végezhet el.

Szoftver verzió

A szoftver verzió a Miele Ügyfélszolgálat számára van meghatározva. Magán-célú használatban erre az információra nincs szükség.

Kereskedő

Ez a funkció lehetővé teszi a szakkereskedések számára, hogy a gőzsütőt fűtés nélkül mutassák be. Magán használatban erre a beállításra nincs szüksége.

Bemutatótermi üzemmód

Ha aktivált bemutató mód mellett bekapcsolja a gőzsütőt, megjelenik a Bemutatótermi üzemmód bekapcsolva. A készülék nem fűt üzenet.

- Bekapcsolás
A bemutató mód bekapcsolódik, ha legalább 4 másodpercig megérinti az *OK* érintőgombot.
- Kikapcsolás
A bemutató mód kikapcsolódik, ha legalább négy másodpercig megérinti az *OK* érintőgombot. A gőzsütőt a megszokott módon használhatja.

Gyári beállítások

- Készülék beállítások
Az összes beállítást a gyári beállításra állítja vissza.
- Saját programok
Mindegyik saját program törlésre kerül.
- Javasolt teljesítmények
A módosított mikrohullámú teljesítmény értékeket visszaállítja a gyári beállításokra.
- Javasolt hőmérsékletek
A módosított javasolt hőmérsékleti értékek visszaállnak a gyári beállításokra.

Stopper

A Stopper funkció használata

A stoppert  különálló folyamatok ellenőrzéséhez használhatja, pl. tojás főzéséhez.

A stoppert akkor is használhatja, ha egyidejűleg időértékeket állított be egy ételkészítési folyamat automatikus be- és kikapcsolásához (pl. emlékeztetőül használhatja, hogy az ételt egy bizonyos idő letelte után meg kell fűszerezni vagy meg kell locsolni).

- A stoppert maximum 59 perc és 59 mp-re állíthatja be.

A stopper beállítása

Ha a Kijelző | QuickTouch | Kikapcsolás beállítást kiválasztotta, kapcsolja be a gőzsütőt a stopper beállításához. A lejáró stopper megjelenik, ha ki van kapcsolva a gőzsütő.

Példa: Tojást szeretne főzni, és 6 perc és 20 másodperces stoppert állít be.

- Válassza ki a  érintőgombot.
- Ha egyidejűleg fut egy ételkészítési folyamat, válassza a Stopper lehetőséget.

A Beállítás 00:00 Perc felszólítás megjelenik.

- Állítsa be a navigációs felülettel a 06:20-t.
- Hagyja jóvá az OK gombbal.

A stopper elmentésre kerül.

Ha a gőzsütő ki van kapcsolva, megjelenik a  és a futó stopper a pontos idő helyett.

Ha egyidejűleg fut egy ételkészítési folyamat, megjelenik a  és a futó stopper a láblécen.

Ha egy menüben van éppen, a stopper a háttérben fut.

A stopper lefutása után villog a , az idő előre számlálódik, és megszólal egy hangjelzés.

- Válassza ki a(z)  érintőgombot.
- Hagyja jóvá az OK gombbal, ha szükséges.

A hallható és látható jelzések kikapcsolnak.

Stopper módosítása

- Válassza ki a(z)  érintőgombot.
- Ha egyidejűleg fut egy ételkészítési folyamat, válassza a Stopper lehetőséget.

■ Válassza ki a Módosítás lehetőséget.

- Hagyja jóvá az OK gombbal.

Megjelenik a stopper.

- Módosítsa a stoppert.
- Hagyja jóvá az OK gombbal.

A módosított stopper elmentésre kerül.

A stopper törlése











- Válassza ki a(z)  érintőgombot.
- Ha egyidejűleg fut egy ételkészítési folyamat, válassza a Stopper lehetőséget.

■ Válassza ki a Törlés lehetőséget.



- Hagyja jóvá az OK gombbal.

A stopper törlésre kerül.

Fő- és almenük

Menü	Javasolt érték	Tartomány
Üzem módok		
Gőzpárolás 	100 °C	40–100 °C
Mikrohullám 	1000 W	80–1000 W
Gyors gőzpárolás 	300 W 100 °C	80–300 W 80–100 °C
Sous-vide 	65 °C	45–90 °C
Saját programok 		
Melegítés 		
Gőzpárolás	100 °C	80–100 °C
Mikrohullám	450 W	450–1000 W
Felolvasztás 		
Gőzpárolás	60 °C	50–60 °C
Mikrohullám	150 W	80–150 W
Popcorn 		
Automatikus programok 		
További progr. 		
Blansírozás	–	–
Menü párolása	–	–
Befőzés	90 °C	80–100 °C
Edények csíramentesítése	–	–
Kelesztés	–	–
ECO - Gőzpárolás	100 °C	40–100 °C

Fő- és almenük

Menü	Javasolt érték	Tartomány
További progr. 		
Ápolás		
Vízkömentesítés		
Áztatás		
Beállítások 		
Üzemórák		

- Kapcsolja be a gőzsütőt.

Megjelenik a főmenü.

- Ha szeretne egy üzemmódban gőzzel szeretne ételt készíteni, töltsse fel a víztartályt, és tolja be.

Desztillált vagy szénsavas víz és más folyadékok károsíthatják a gőzsütőt.

Kizárólag friss, hideg ivóvizet (20 °C alatt) használjon.

- Tolja az elkészítendő ételt a sütőtérbe.
- Válassza ki a kívánt üzemmódot.

Az üzemmód megjelenik. Választott üzemmódtól függően egymás után megjelenik a javasolt teljesítmény, a javasolt hőmérséklet és ételkészítési idő.

- Módosítsa a javasolt értékeket az ételkészítési folyamathoz, és állítsa be az ételkészítési időt, ha szükséges.

A javasolt értékeket utólag módosíthatja az ↶ érintőgombbal.

- Minden bevitt adatot hagyjon jóvá az OK gombbal. A hőmérséklet jóváhagyásával indítsa el az ételkészítést a mikrohullám **nélküli** üzemmódokban.

A **mikrohullámot** alkalmazó üzemmódokban megjelenik a beállítások összefoglalása, és a **alndítás** világos hátterű.

- Az ételkészítést a **mikrohullámot** alkalmazó üzemmódokban az OK érintőgombbal indítsa el.

Minden üzemmódban megjelennek a beállított értékek, és az ételkészítés lefut.

Ha beállított egy hőmérsékletet, követheti a hőmérséklet növekedését. A választott hőmérséklet első elérésekor megszólal egy hangjelzés.

A mikrohullám kibocsátás megáll, amikor az ételkészítést megszakította vagy az ajtót kinyitja. Az ételkészítést az OK érintőgombbal folytathatja.

- Az ételkészítés befejezéséhez az ételkészítés után a választott üzemmód érintőgombját válassza ki.

⚠ A forró gőz sérülést okozhat.

Gőzzel üzemelő ételkészítési folyamatnál az ajtó kinyitásakor nagyon sok forró gőz léphet ki. Megégetheti magát a forró gőzzel.

Lépjen egy lépést hátra, és várjon, amíg a forró gőz elszáll.

- Vegye ki az ételt a sütőtérből.
- Kapcsolja ki a gőzsütőt.

Kezelés

A gőzsütő tisztítása

 A forró víz sérülést okozhat.
Gőzzel működő ételkészítési folyamat vége után még maradék forró víz van a víztartályban, amellyel megégetheti magát.
Ügyeljen a víztartály kivételekor és leállításakor, hogy a víztartály ne billenjen el.

- Vegye ki adott esetben a víztartályt.
- Vegye le a kiloccsanás elleni védőelemet, és ürítse ki a víztartályt.
- Tisztítsa le és szárítsa meg az egész készüléket a „Tisztítás és ápolás” fejezetben leírtaknak megfelelően.

Ügyeljen arra, hogy a kiloccsanás elleni védőelem felhelyezésekor megfelelően bekattanjon.

- Csak akkor csukja be a készülékajtót, ha a sütőtér teljesen száraz.

Víz utántöltése

Ha működés közben vízhiány lép fel, hangjelzés szólal meg, és a friss víz betöltése felszólítás jelenik meg a kijelzőn.

- Vegye ki a víztartályt, és töltsze utána a vizet.
- Tolja be a víztartályt.

Az ételkészítés folytatódik.

Ételkészítési folyamat értékeinek és beállításainak módosítása

Amint egy ételkészítés lefut, üzemmódtól függően az értékeket vagy beállításokat ehhez a folyamathoz a(z)  érintőgombbal módosíthatja.

- Válassza ki a(z)  érintőgombot.

Üzemmódtól függően a következő beállítások jelenhetnek meg:



- Hőmérséklet
- Teljesítmény
- Elkészítési idő

Értékek és beállítások módosítása

- Válassza ki a kívánt értéket vagy beállítást, és hagyja jóvá az *OK* gombbal.
- Módosítsa az értéket vagy a beállítást, és nyugtázza az *OK* gombbal.

Az ételkészítés a módosított értékekkel és beállításokkal fut tovább.



A hőmérséklet módosítása



A javasolt hőmérsékletet tartósan beállíthatja a További progr.  | Beállítások  | Javasolt hőmérsékletek segítségével az ön személyes használati szokásaihoz.

- Válassza ki a(z)  érintőgombot.
- Válassza ki a Hőmérséklet lehetőséget, és hagyja jóvá az *OK* gombbal.
- Módosítsa az előírt hőmérsékletet a navigációs felületen.
- Hagyja jóvá az *OK* gombbal.

Az ételkészítési folyamat a módosított előírt hőmérséklettel fut tovább.

A mikrohullám teljesítmény módosítása

A mikrohullám teljesítmény módosíthatja a(z) Mikrohullám  üzemmódban és az Gyors gőzpárolás  üzemmódban.

A javasolt hőmérsékletet tartósan beállíthatja a További progr.  | Beállítások  | Javasolt teljesítmények segítségével az ön személyes használati szokásaihoz.

- Válassza ki a(z)  érintőgombot.
- Válassza ki a Teljesítmény lehetőséget, és hagyja jóvá az OK gombbal.
- Módosítsa a mikrohullám teljesítményt a navigációs felületen.

Üzem módtól függően a következő mikrohullám teljesítményeket állíthatja be: 80 W, 150 W, 300 W, 450 W, 600 W, 850 W, 1000 W.



- Hagyja jóvá az OK gombbal.
- A(z) Indítás világos háttérű.
- Válassza ki az OK érintőgombot.
- Az ételkészítési folyamat a módosított mikrohullám teljesítménnyel fut tovább.

Az ételkészítési idő beállítása

A hőkezelés eredményét negatívan befolyásolhatja, ha az étel betolása és az indítási idő között hosszabb idő telik el. Friss élelmiszerek színe megváltozhat és meg is romolhatnak. Válassza a lehető legrövidebb időt a hőkezelési idő elindításáig.

Betolta az elkészítendő ételt a sütőtérbe, kiválasztott egy üzemmódot, és kiválasztotta a szükséges beállításokat, pl. a hőmérsékletet.

A(z) Időtartam, Befejezési időpont vagy Indítási idő  érintőgombbal történő megadásával az ételkészítési folyamatot automatikusan kikapcsolhatja vagy be- és kikapcsolhatja.

- Időtartam
Állítsa be az étel elkészítéséhez szükséges időt. Az idő lejártá után a sütőtér fűtése automatikusan kikapcsol. A beállítható maximális ételkészítési idő a választott üzemmódtól függ.
- Befejezési időpont
Ön határozza meg, hogy egy ételkészítési folyamatnak mikor kell befejeződnie. A sütőtér fűtése ebben az időpontban automatikusan kikapcsol.
- Indítási idő
Ez a funkció csak akkor jelenik meg a menüben, ha a(z) Időtartam vagy Befejezési időpont lehetőséget beállította. A(z) Indítási idő segítségével ön határozza meg, hogy egy ételkészítési folyamatnak mikor kell elindulnia. A sütőtér fűtése ebben az időpontban automatikusan bekapcsol.
- Válassza ki a(z)  érintőgombot.
- Állítsa be a kívánt időket.
- Hagyja jóvá az OK gombbal.
- A választott üzemmód menüjébe való visszatéréshez nyomja meg a(z)  érintőgombot.

Tipp: gőzzel működő üzemmódokban az ételkészítési időt közvetlenül a navigációs felületen is beállíthatja.

Gőzzel működő folyamatnál az ételkészítési idő csak akkor kezd lefutni, ha a beállított hőmérsékletet elérte a készülék.

Kezelés

Ha 80 °C fölötti hőmérsékleten párolt, röviddel a párolási idő vége előtt a kijelzőn a Gőzmennyiség redukálása megjelenik és az ajtó automatikusan kinyílik résnyre.

- A készülékajtó kinyitása és az étel kivétele előtt várja meg, amíg kialszik a Gőzmennyiség redukálása.

Új ételkészítési folyamatot csak akkor lehet indítani, ha az automatikus ajtónyitó a kiindulási helyzetébe visszahúzódott. Ne nyomja be manuálisan, mivel ezáltal megsérül.

A beállított ételkészítési idők módosítása

- Válassza ki a  érintőgombot.
- Válassza ki a kívánt időt.
- Hagyja jóvá az *OK* gombbal.
- Válassza ki a Módosítás lehetőséget.

Ez a menüpont nem jelenik meg, ha az ételkészítési időt a **mikrohullámmal** működő üzemmódokban akarja módosítani, mert az ételkészítési időt mindig be kell állítani.

Az idő világos háttérű.



- Módosítsa a beállított időt.
- Hagyja jóvá az *OK* gombbal.
- A választott üzemmód menüjébe való visszatéréshez válassza az  érintőgombot.
- Az ételkészítést a **mikrohullámmal** alkalmazó üzemmódokban az *OK* érintőgombbal folytassa.

Áramkimaradás esetén a beállítások törlésre kerülnek.

Tanács: Az ételkészítési időt a navigációs felületen is módosíthatja.

A beállított ételkészítési idők törlése

Mikrohullámmal működő üzemmódokban csak Befejezési időpont és Indítási idő beállított időket törölheti. Mindig be kell lennie állítva ételkészítési időnek.



- Válassza ki a  érintőgombot.
- Válassza ki a kívánt időt.
- Hagyja jóvá az *OK* gombbal.
- Válassza ki a Törlés lehetőséget.
- Hagyja jóvá az *OK* gombbal.
- A választott üzemmód menüjébe való visszatéréshez válassza az  érintőgombot.

Ha mikrohullám **nélkül** működő üzemmódban törli a(z) Elkészítési idő lehetőséget, a beállított idők a Befejezési időpont és Indítási idő opciókhoz is törlésre kerülnek.

Ha a Befejezési időpont vagy Indítási idő lehetőséget törli, az ételkészítési folyamat elindul a beállított ételkészítési idővel.

Tanács: Gőzzel működő üzemmódokban az ételkészítési időt a navigációs felületen is törölheti.

Ételkészítési folyamat megszakítása mikrohullámmal működő üzemmódokban

A Mikrohullám  és Gyors gőzpárolás  üzemmódokban megszakíthatja az ételkészítési folyamatot és megállíthatja az ételkészítési időt.

Miközben az ételkészítési idő lefut, a(z) **Állj** világos háttérű.

■ Válassza ki az **OK** érintógombot.

Az ételkészítési folyamat megszakad, és az ételkészítési idő megáll.

A(z) **Indítás** világos háttérű.

■ Válassza ki az **OK** érintógombot.

Az ételkészítési folyamat folytatódik, és az ételkészítési idő tovább fut.

Ételkészítési folyamat megszakítása gőzzel működő üzemmódokban

Ha kinyitja az ajtót, a mikrohullámmal működő üzemmódokban az ételkészítési folyamat megszakad. A sütőtér fűtése kikapcsol. A beállított ételkészítési idők mentésre kerülnek.

 A forró gőz sérülést okozhat.

Az ajtó kinyitásakor forró gőz áramolhat ki. Megégetheti magát a forró gőzzel.

Lépjen egy lépést hátra, és várjon, amíg a forró gőz elszáll.

 A forró felületek sérülést okozhatnak.

A gőzsütő üzemelés közben forró lesz. Megégetheti magát a sütőtérrel, a rögzítőrácsokkal, a tartozékokkal és az étellel.

Használjon edényfogó kesztyűt, amikor beteszi vagy kiveszi a forró ételt, vagy amikor a forró sütőtérbe kell bennülnia.

A párolóedény betolásakor vagy kivételkor ügyeljen arra, hogy a forró étel ne lötyyenjen ki.

A működés folytatódik, ha becsukja az ajtót.

Az ajtó becsukása után nyomáskiegyenlítés történik, ami füttyülő hanggal járhat.

Ezután újból felfűtés következik, ekkor a készülék a sütőtér emelkedő hőmérsékletét jelzi. Ha elérte a beállított hőmérsékletet, a hátralévő idő lefut.

Az ételkészítési folyamat idő előtt befejeződik, ha az ajtót az ételkészítési idő utolsó percében kinyitja.

Kezelés

Ételkészítési folyamat megszakítása és befejezése

Ételkészítési folyamatot az üzemmód narancs színnel világító érintőgombjával vagy a(z) ↵ érintőgombbal szakít meg.

A sütőtér fűtése és világítása kikapcsolódik. A beállított ételkészítési idők törlésre kerülnek.

Az üzemmód érintőgombjával a főmenübe kerül vissza.

Ételkészítési folyamat megszakítása beállított ételkészítési idő nélkül

- Válassza ki a választott üzemmód érintőgombját.

Megjelenik a főmenü.

- **Vagy:** válassza ki a(z) ↵ érintőgombot.
- Válassza ki a Folyamat megszakítása lehetőséget.
- Hagyja jóvá az *OK* gombbal.

Ételkészítési folyamat megszakítása beállított ételkészítési idővel

- Válassza ki a választott üzemmód érintőgombját.

Megjelenik a Megszakítja a folyamatot?.

- Válassza ki a(z) Igen lehetőséget.
- Hagyja jóvá az *OK* gombbal.
- **Vagy:** válassza ki a(z) ↵ érintőgombot.
- Válassza ki a Folyamat megszakítása lehetőséget.
- Hagyja jóvá az *OK* gombbal.
- Válassza ki a(z) Igen lehetőséget.
- Hagyja jóvá az *OK* gombbal.

Ezeket a funkciókat csak akkor lehet alkalmazni, ha semmilyen más sütési folyamat nem fut.

Mindig üvegtálat használjon.

Gyors MH

Ha a(z)  érintőgombot kiválasztja, elindul a mikrohullámú üzemmód meghatározott mikrohullám-teljesítménnyel és sütési idővel pl. folyadékok felmelegítésére.

Előre be van állítva az 1000 W-os maximális mikrohullám-teljesítmény és egy 1 perces sütési idő.

Ön módosíthatja a sütési időt és a mikrohullám-teljesítményt. A maximálisan beállítható sütési idő a kiválasztott mikrohullám-teljesítménytől függ (lásd „Beállítások“, „Gyors MH“ fejezet).

- Válassza ki a(z)  érintőgombot. Ha többször kiválasztja, akkor szakszerűszen növelheti az hőkezelési időt.

A lefutó maradék idő megjelenik.

Az ételkészítési folyamatot bármikor megszakíthatja és folytathatja az *OK* érintőgombbal vagy a(z)  érintőgombbal megszakíthatja.

Az ételkészítési folyamat lefutása után megjelenik a *Kész*, és egy hangjelzés szólal meg.

- Válassza ki a(z)  érintőgombot.

Megjelenik a főmenü.

Popcorn

Ha a(z)  érintőgombot kiválasztja, elindul a mikrohullámú üzemmód meghatározott mikrohullám-teljesítménnyel és sütési idővel.

Előre be van állítva a 850 W-os mikrohullám-teljesítmény és egy 2:50 perces sütési idő. Ez a legtöbb mikrohullámmal készíthető popcorn gyártó előírásának megfelel.

Az elkészítési időt maximum 4 percre állíthatja be. A mikrohullám teljesítmény rögzítve van, és nem lehet módosítani (lásd a „Beállítások“, „Popcorn“ fejezet).

Vegye figyelembe az adott gyártó csomagolásán feltüntetett adatokat az elkészítési időről. Adott esetben módosítsa az előre beállított időt.

- Válassza ki a(z)  érintőgombot.

A lefutó maradék idő megjelenik.

Az ételkészítési folyamatot bármikor megszakíthatja és folytathatja az *OK* érintőgombbal vagy a(z)  érintőgombbal megszakíthatja.

A papír vagy más éghető anyagból készült eldobható edények meggyuladhatnak és károsíthatják a gőzsütőt. Ne hagyja a gőzsütőt az ételkészítési művelet alatt felügyelet nélkül és ügyeljen a csomagoláson lévő utasításokra.

Az ételkészítési folyamat lefutása után megjelenik a *Kész*, és egy hangjelzés szólal meg.

- Válassza ki a  érintőgombot.

Megjelenik a főmenü.

Fontos információk és tudnivalók a gőzben pároláshoz

A „Fontos információk és tudnivalók a gőzben pároláshoz” fejezetben általánosan érvényes útmutatásokat talál. Ha az élelmiszereknél és/vagy a felhasználási módoknál valami sajátosságra kell ügyelnie, arra a megfelelő fejezetekben található útmutatást.

A gőzpárolás különlegessége

Gőzpárolás során a vitaminok és ásványi anyagok csaknem teljesen megmaradnak, mivel a párolandó anyag nincs vízben.

Gőzpárolás során az élelmiszerek tipikus saját íze jobban megmarad, mint a hagyományos főzéskor. Emiatt egyáltalán nem vagy csak a párolás után ajánljuk a sózást. Ezenkívül az élelmiszerek megtartják friss, természetes színüket.

Párolóedény

Párolóedények

A gőzsütőhöz nemesacél párolóedény van mellékelve. Kiegészítésként további különböző méretű perforált vagy zárt aljú párolóedények kaphatók (lásd „Utólag vásárolható tartozékok” fejezet). Így kiválaszthatja az adott élelmiszerekhez alkalmas párolóedényt.

Lehetőleg perforált párolóedényeket használjon. Így a gőz minden irányból a párolandó ételre kerül, és az egyenletesen sütődik.

Saját edény

Saját edényt is használhat. Ekkor ügyeljen a következőkre:

- Az edénynek hő- (100 °C)-ig) és gőzállónak kell lennie. Ha műanyag edényt szeretne használni, érdeklődjön a gyártónál annak alkalmasságáról.
- Vastag falú edény, pl. porcelánból, kerámiából vagy cserépből kevésbé alkalmas gőzpároláshoz. Vastag falak rosszul vezetik a hőt, és ezért a táblázatokban megadott párolási idő jelentősen megnő.
- Az edényt a betolt rácsra helyezze, ne a sütőtér aljára.
- Az edény felső pereme és a sütőtér fedele között egy bizonyos távolságnak kell lennie, hogy elegendő gőz tudjon behatolni az edénybe.

Üvegtál

Az üvegtálat mindig az 1. behelyezési szintre tolja, ha perforált párolóedényekben párol. A lecsepegő folyadék ebben gyűlhet össze, és így könnyen eltávolíthatja.

Ha a sütőtér padlólemezére teszi az üvegtálat, akkor a kondenzátum nem tud megfelelően elpárologni. Az üvegtálat az 1. szintre tolja be.

Fontos információk és tudnivalók a gőzben pároláshoz

Behelyezési szint

Bármelyik behelyezési szintre beteheti a párolóedényt és a rácsot, és egyidejűleg több szinten is lehet ételt készíteni. Az ételkészítési idő nem változik.

Ha a gőzpároláshoz egyidejűleg több magas párolóedényt használ, úgy a párolóedényeket egymáshoz képest eltolva tegye be. Lehetőleg hagyjon szabadon egy szintet a sütő edények között.

A párolóedényeket, a rácsot és az üvegtálat mindig a behelyezési szint merevítői közé tolja be, hogy a borulásvédelem biztosítva legyen.

Fagyasztott áru

Fagyasztott termékek elkészítésénél a felmelegítési idő hosszabb, mint a friss élelmiszereknél. Minél több fagyasztott termék van a sütőtérben, annál hosszabb lesz a felmelegítési szakasz.

Hőmérséklet

Gőzpároláskor maximum 100 °C-ot ér el a készülék. Ennél a hőmérsékletnél majdnem minden élelmiszer elkészíthető. Néhány érzékeny élelmiszert, pl. bogys gyümölcsöt alacsonyabb hőmérsékleten kell készíteni, mert egyébként kidurrannak. A megfelelő fejezetekben erre talál utalást.

Párolási idő

Gőzpároláskor az ételkészítési idő csak akkor kezd lefutni, ha a beállított hőmérsékletet elérte a készülék.

Általában a párolási idők a gőzpároláskor megfelelnek a főzőedényben való elkészítés idejének. Ha a párolási időt bizonyos tényezők befolyásolják, a következő fejezetekben erre talál információt.

A párolási idő nem függ az élelmiszer mennyiségétől. 1 kg burgonya készítési ideje ugyanannyi, mint 500 g burgonyáé.

Párolás folyadékokkal

Pároláskor csak $\frac{2}{3}$ részig töltsen meg folyadékkal a párolóedényt, hogy kivételkor a kilöttyenést megakadályozza.

Saját receptek

Olyan élelmiszereket és ételeket, amelyeket lábosban készítenek, azokat a gőzsütőben is megpárolhatja. A párolási idők vonatkoztathatóak a gőzsütőre. Azonban vegye figyelembe, hogy gőzpároláskor nem lehet pirítani.

Gőzpárolás

ECO - Gőzpárolás

Energiatakarékos gőzpároláshoz az ECO - Gőzpárolás üzemmódot használhatja. Ez az üzemmód elsősorban zöldség és hal készítésére alkalmas.

Az ételkészítési időket és hőmérsékleteket a „Gőzpárolás“ táblázat alapján javasoljuk alkalmazni. Igény szerint utánpárolhat.

Keményítő tartalmú ételek elkészítéséhez pl. burgonya, rizs és tésztaételek, elsősorban a(z) Gőzpárolás  üzemmódot használja.

Beállítás

További progr.  | ECO - Gőzpárolás

Megjegyzések a párolási táblázatokhoz

Vegye figyelembe a párolási időket, a hőmérsékleteket és adott esetben az ételkészítési utasításokat.

Párolási idő kiválasztása

A táblázatban megadott párolási idők irányértékek.

- Először rövidebb időt válasszon ki. Igény szerint utánpárolhat.

Zöldség

Friss áru

A szokásos módon készítse elő a friss zöldséget: pl. mosás, tisztítás és darabolás.

Fagyasztott áru

A fagyasztott zöldséget nem kell párolás előtt felolvasztani. Kivétel: tömbbé fagyott zöldség.

Az azonos párolási idejű fagyasztott és friss zöldség együtt is elkészíthető.

Aprítsa fel a nagyobb, összefagyott darabokat. A párolási időt a csomagoláson találja.

Párolóedények

A darabonként kis átmérővel rendelkező élelmiszerek (pl. borsó, spárga) nem képeznek, vagy csak kis üreges teret képeznek és a gőz alig tud behatolni közéjük. Ahhoz, hogy egyenletesen párolódjanak, válasszon ezekhez az élelmiszerekhez lapos párolóedényeket és ezeket csak mintegy 3-5 cm magasságban töltsse meg. Ossa fel a nagyobb mennyiségű élelmiszert több lapos párolóedényre.

Azonos párolási idejű különböző zöldségfajták egy párolóedényben is elkészíthetők.

Azokat a zöldségeket, pl. vörös káposzta, amelyeket folyadékban készít el, zárt aljú párolóedényben párolja.

Behelyezési szint

Ha a perforált párolóedényben színező zöldséget, pl. céklát párol, akkor alá ne tegyen semmilyen más élelmiszert. Így elkerüli a lecsöpögő folyadék általi elszíneződést.

Párolási idő

A párolási idő a hagyományos főzéskor az étel nagyságától és a kívánt párolási fokozattól függ. Példa:

nem szétfővő burgonya, negyedelt:

kb. 17 perc

nem szétfővő burgonya, felezett:

kb. 20 perc

Beállítások

Automatikus programok  | Zöldség | ... |

vagy

Gőzpárolás 

Hőmérséklet: 100 °C

Ételkészítési idő: lásd a táblázatot

Gőzpárolás

Zöldség	🕒 [perc]
Articsóka	32–38
Karfiol, egészben	27–28
Karfiol, rózsákban	8
Bab, zöld	10–12
Brokkoli, rózsákban	3–4
Zsenge sárgarépa, egész	7–8
Zsenge sárgarépa, felezett	6–7
Zsenge sárgarépa, aprított	4
Cikória, felezett	4–5
Kínai kel, szeletelt	3
Borsó	3
Édeskömény, felezett	10–12
Édeskömény, csíkokban	4–5
Zöldkáposzta, szeletelt	23–26
Nem szétfővő burgonya, hámozott egész felezett negyedelt	27–29 21–22 16–18
Túlnyomórészt nem szétfővő burgonya, hámozott egész felezett negyedelt	25–27 19–21 17–18
Lisztesre fővő burgonya, hámozott egész felezett negyedelt	26–28 19–20 15–16
Karalábé, hasábokban	6–7
Tök, felkockázva	2–4
Kukoricacső	30–35
Mángold, felvágva	2–3
Paprika, kockákra, vagy csíkokra vágva	2

Gőzpárolás

Zöldség	🕒 [perc]
Nem szétfővő héjas burgonya	30–32
Gombák	2
Póréhagyma, felvágva	4–5
Póréhagyma, felezett hasábok	6
Romanesco (csillagkarfiol), egész	22–25
Romanesco (csillagkarfiol), rózsákban	5–7
Kelbimbó	10–12
Cékla, egészben	53–57
Lilakáposzta, darabolva	23–26
Feketegyökér, egész, hüvelykujj vastagságú	9–10
Zellergumó, hasábokban	6–7
Spárga, zöld	7
Spárga, fehér, hüvelykujj vastagságú	9–10
Étkezési répa, aprítva	6
Spenót	1–2
Csúcsos káposzta, darabolva	10–11
Szárzeller, szeletelt	4–5
Karórépa, szeletelt	6–7
Fehér fejes káposzta, darabolva	12
Kelkáposzta, szeletelt	10–11
Cukkini, szeletekben	2–3
Cukorborsó	5–7

🕒 Párolási idő

Gőzpárolás

Hal

Friss áru

Készítse elő szokásos módon a friss halat: pl. pucolás, belezés és tisztítás.

Fagyasztott áru

A halat nem kell párolás előtt teljesen felolvasztani. Elég, ha a felülete már elég puha ahhoz, hogy a fűszereket befogadja.

Előkészítés

Párolás előtt savanyítsa a halat pl. citrom- vagy édes citromlével. A savanyítás tömöttebbé teszi a hal húsát.

A halat nem kell megsózni, mivel az ásványi anyagokat, amelyek az egyedi ízét adják, a gőzpárolásnál nagymértékben megőrzi.

Párolóedények

Zsírozza ki a perforált párolóedényt.

Behelyezési szint

Ha perforált edényben halat és ezzel egy időben másik edényben más élelmiszert párol, elkerüli a lecsöpögő folyadék általi ízátvitelt, ha a halat közvetlenül a felfogótál vagy üvegtál fölé (modelltől függően) teszi.

Hőmérséklet

85-90 °C

Az érzékeny halfajták kímélő párolásához, mint pl. nyelvhal.

100 °C

A tömött húsú halak párolásához, mint pl. tőkehal és lazac.

Halak szószban vagy lében való párolásához.

Párolási idő

A párolási idő függ a párolandó anyag vastagságától és minőségétől, de nem függ a súlyától. Minél vastagabb a szelet, annál hosszabb a párolási idő. Egy 500 g súlyú 3 cm vastag haldarabnak hosszabb a párolási ideje, mint egy 500 grammos, 2 cm vastag darabnak. Minél hosszabb ideig sütődik a hal, annál tömöttebb lesz a húsa. Tartsa be a megadott párolási időt. Ha a hal nincs megfelelően megpárolva, csak néhány percet pároljon utána.

Hosszabbítsa meg a megadott párolási időt néhány perccel, ha a halat szószban vagy lében párolja.

Tanácsok

- Fűszerek vagy gyógyfüvek használata, mint pl. a kapor kiemeli az élelmiszer saját ízét.
- A nagyobb halakat úszási helyzetükben párolja. Hogy megfelelő tartást kapjanak, rakjon egy kis csészét vagy valami hasonlót lefelé fordítva a párolóedénybe. Rakja rá a halat a nyitott hasi oldalával.
- Tegye a leeső részeket, úgy mint szálla, uszony és halfej a leveszöldséggel és a hideg vízzel együtt egy párolóedénybe, hogy **hal alaplevet** készítsen. Párolja 100 °C fokon 60 - 90 percig. Minél hosszabb a párolási idő, annál erősebb lesz az alaplé.
- A **kékre főzött hal** elkészítéséhez ecetes vízben párolja a halat (a víz : ecet arány a recept szerint). Fontos, hogy a hal bőrét ne sértse meg. Ez az elkészítési mód ponty, pisztráng, compó, angolna és lazac halakhoz megfelelő.

Beállítások

Automatikus programok  | Hal | ... |
vagy

Gőzpárolás 

Hőmérséklet: lásd a táblázatot

Ételkészítési idő: lásd a táblázatot

Gőzpárolás

Hal	🌡️ [°C]	🕒 [perc]
Angolna	100	5–7
Sügér filé	100	8–10
Aranymakréla	85	3
Pisztráng, 250 g	90	10–13
Óriás lepényhal filé	85	4–6
Tőkehal filé	100	6
Ponty, 1,5 kg	100	18–25
Lazacfilé	100	6–8
Lazac steak	100	8–10
Lazacpisztráng	90	14–17
Pangasius filé	85	3
Sügér filé	100	6–8
Foltos tőkehal filé	100	4–6
Lepényhal filé	85	4–5
Ördöghal filé	85	8–10
Nyelvhal filé	85	3
Rombuszhal filé	85	5–8
Tonhal filé	85	5–10
Fogas filé	85	4

🌡️ Hőmérséklet, 🕒 párolási idő

Hús

Friss áru

A szokásos módon készítse elő a húst.

Fagyasztott áru

Elkészítés előtt olvassza fel a fagyasztott húst (lásd a „Felolvasztás gőzzel” fejezetet.)

Előkészítés

A húst, amelyet pirítani és azután dinsztelni kell, pl. a gulyást, a tűzhelyen meg kell sütni.

Párolási idő

A párolási idő függ a párolandó anyag vastagságától és minőségétől, de nem függ a súlyától. Minél vastagabb a szelet, annál hosszabb a párolási idő. Egy 500 g súlyú 10 cm vastag hússzeletnek hosszabb a párolási ideje, mint egy 500 grammos, 5 cm vastag húsnak.

Tanácsok

- Ha az **aromaanyagoknak** meg kell maradniuk, akkor perforált párolóedényt használjon. A húslé felfogásához helyezzen el alá egy zárt aljú párolóedényt. A húslével ízesíthet szószokat, vagy későbbi felhasználás céljára lefagyaszthatja.
- **Erős húslevest** levesbe való tyúkból, marhahús esetén pedig lábszárból, szegyhúsból, bordából és marhacsontból készíthet. A húst a csonttal, a leveszöldséggel és a hideg vízzel együtt rakja a párolóedénybe. Minél hosszabb a párolási idő, annál erősebb lesz az alaplé.

Beállítások

Automatikus programok  | Hús | ... |
vagy

Gőzpárolás 

Hőmérséklet: 100 °C

Ételkészítési idő: lásd a táblázatot

Gőzpárolás

Hús	🕒 [perc]
Lábszár szeletek, vízzel ellepve	110–120
Sertéscsülök	135–140
Csirkemellfilé	8–10
Csülök	105–115
Rostélyos, vízzel ellepve	110–120
Borjúragu	3–4
Oldalas szeletek	6–8
Bárányragu	12–16
Jérce	60–70
Pulyka rolád	12–15
Pulykaszelet	4–6
Szegy, vízzel ellepve	130–140
Marhagulyás	105–115
Levesbe való tyúk, vízzel ellepve	80–90
Marhafartó	110–120

🕒 Párolási idő

Rizs

A rizs a párolás alatt megduzzad, ezért kell folyadékban párolni. A folyadékfelvételt a rizs fajtájától függően különbözik, és ezért a rizs és a folyadék aránya is eltérő.

Az ételkészítési folyamat alatt a rizs teljesen felveszi a folyadékot, így nem mennek a tápanyagok veszendőbe.

Gőzpároló edény

Használjon zárt aljú gőzpároló edényt. Kisebb mennyiségű rizst (legfeljebb egy bögrényit, kb. 50–150 g) alternatív megoldásként a rácson is párolhat egy megfelelő nemesacél táiban.

Előkészítés

Párolás előtt mossa meg a rizst. Ha a rizst a gőzpároló edényben mossa meg, újra öntse le róla gondosan a vizet.

Tanács: A szükséges folyadékmennyiség kiszámolható egy mérleggel vagy a „bögrés módszerrel”.

A „bögrés módszerhez” töltse a kívánt rizsmennyiséget először egy bögrébe, aztán öntse a rizst a gőzpároló edénybe. Ezután mérje ki a szükséges folyadékmennyiséget (lásd a táblázatot) a bögrével, és adja hozzá a rizshez.

Ügyeljen arra, hogy a rizs egyenletesen legyen elosztatva a gőzpároló edényben.

Beállítások



Automatikus programok  | Rizs | ... | Gőzpárolás



vagy

Gőzpárolás 

Hőmérséklet: 100 °C

Ételkészítési idő: lásd a táblázatot

	 : 	 [perc]
Hosszú szemű rizs		
Basmati rizs	1 : 1,5	15
Előfőzött rizs	1 : 1,5	23–25
Barnarizs	1 : 1,5	26–29
Vadrizs	1 : 1,5	26–29
Kerek szemű rizs		
Tejberizs	1 : 2,5	30
Rizottó	1 : 2,5	18–19

 :  rizs/folyadék arány,  ételkészítési idő

Gőzpárolás

Gabona

A gabona a párolás alatt megduzzad, ezért kell folyadékban párolni. A gabona aránya a folyadékhoz képest a gabona fajtájától függ.

A gabonát párolhatja egész szemekben vagy durvára őrölve is.

Beállítások

Automatikus programok  | Gabonafélék | ... |

vagy

Gőzpárolás 

Hőmérséklet: 100 °C

Ételkészítési idő: lásd a táblázatot

	gabona: folyadék arány	 [perc]
Amarant	1 : 1,5	15–17
Tört búza (Bulgur)	1 : 1,5	9
Aszalt tönköly, egész	1 : 1	18–20
Aszalt tönköly, darálva	1 : 1	7
Zab, egész	1 : 1	18
Zab, darálva	1 : 1	7
Köles	1 : 1,5	10
Puliszka	1 : 3	10
Quinoa	1 : 1,5	15
Rozs, egész	1 : 1	35
Rozs, darálva	1 : 1	10
Búza, egész	1 : 1	30
Búza, darálva	1 : 1	8

 Párolási idő

Tészták/Tészta ételek

Szárazáru

A száraz tészták és tésztafélék megdagadnak a főzés során, ezért folyadékban kell ezeket párolni. A folyadéknak jól el kell lepnie a tésztát. Forró folyadék használata esetén a párolási eredmény jobb.

Hosszabbítsa meg a gyártó által megadott párolási időt kb. $\frac{1}{3}$ -ával.

Friss áru

A friss tésztát és tészta ételeket, pl. a hűtőpultból nem kell folyadékba tenni. Ezeket kikent, perforált párolóedényben párolja.

Lazítsa fel az összeragadt tésztát ill. tészta ételt egymástól, és ossza el egyenletesen a párolóedényben.

Beállítások

Automatikus programok  | Tészta | ... |

vagy

Gőzpárolás 

Hőmérséklet: 100 °C

Ételkészítési idő: lásd a táblázatot

Friss áru	 [perc]
Gnocchi	2
Galuska	1
Ravioli	2
Spätzle	1
Tortellini	2
Szárazáru, vízzel ellepve	
Széles metélt	14
Levestészta	8

 Párolási idő

Gőzpárolás

Gombóc

A főzőtasakban levő kész gombócokat a víznek jól el kell lepnie, mert különben az előfőzés ellenére nem tudnak elegendő folyadékot felvenni és szétesnek.

A friss gombócokat kizsírozott perforált párolóedényben párolja.

Beállítások

Automatikus programok  | Tészta | ... |

vagy

Gőzpárolás 

Hőmérséklet: 100 °C

Ételkészítési idő: lásd a táblázatot

	 [perc]
Nudli	30
Kelt gombóc	20
Krumpligombóc főzőtasakban	20
Zsemlegombóc főzőtasakban	18–20

 Párolási idő

Hüvelyesek, szárítva

A szárított hüvelyeseket a párolás előtt legalább 10 órára hideg vízben kell áztatni. Az áztatás révén könnyebbé válnak és a párolási idő lerövidül. A beáztatott hüvelyeseknek a párolás során folyadékkal fedettnek kell lenni.

A **lencsét** nem kell beáztatni.

A be nem áztatott hüvelyesek esetén fajtától függően a hüvelyeseknek a folyadékhoz való bizonyos arányát figyelembe kell venni.

Beállítások

Automatikus programok  | Hüvelyesek | ... |

vagy

Gőzpárolás 

Hőmérséklet: 100 °C

Ételkészítési idő: lásd a táblázatot

Beáztatott	
	 [perc]
Bab	
Kidney bab	55–65
Vörös bab (Azuki bab)	20–25
Fekete bab	55–60
Tarka bab	55–65
Fehér bab	34–36
Borsó	
Sárgaborsó	40–50
Zöldborsó, fejtett	27

 Párolási idő

Gőzpárolás

Nem beáztatott		
	hüvelyesek : folyadék arány	🕒 [perc]
Bab		
Kidney bab	1 : 3	130–140
Vörös bab (Azuki bab)	1 : 3	95–105
Fekete bab	1 : 3	100–120
Tarka bab	1 : 3	115–135
Fehér bab	1 : 3	80–90
Lencse		
Barna lencse	1 : 2	13–14
Vörös lencse	1 : 2	7
Borsó		
Sárgaborsó	1 : 3	110–130
Zöldborsó, fejtett	1 : 3	60–70

🕒 Párolási idő

Tyúktojás

Használjon perforált párolóedényt, ha főtt tojást szeretne készíteni.

A tojásnak nem szabad a párolás előtt sérülnie. Mivel a felfűtési idő alatt lassan melegszenek fel, gőzpároláskor nem pukkadnak szét.

Zsírozza ki a zárt aljú párolóedényt, ha tojásételt készít benne, pl. levesbetétet.

Beállítások

Automatikus programok  | Tyúktojás | ... |

vagy

Gőzpárolás 

Hőmérséklet: 100 °C

Ételkészítési idő: lásd a táblázatot

	 [perc]
Méret S lágy közepes kemény	3 5 9
Méret M lágy közepes kemény	4 6 10
Méret L lágy közepes kemény	5 6–7 12
Méret XL lágy közepes kemény	6 8 13

 Párolási idő

Gőzpárolás

Gyümölcs

Hogy a gyümölcsle ne menjen kárba, párolja a gyümölcsöt zárt aljú sütő edényben. Ha a gyümölcsöt egy perforált párolóedényben párolja, toljon be alá egy zárt aljú párolóedényt. Így szintén nem megy veszendőbe a gyümölcsle.

Tanács: A felfogott gyümölcslevet felhasználhatja tortaöntet készítéséhez.

Beállítások

Automatikus programok  | Gyümölcs | ... |

vagy

Gőzpárolás 

Hőmérséklet: 100 °C

Ételkészítési idő: lásd a táblázatot

	 [perc]
Alma, darabolt	1–3
Körte, darabolt	1–3
Cseresznye	2–4
Mirabella	1–2
Nektarin/őszibarack, darabolt	1–2
Szilva	1–3
Birs, kockára vágott	6–8
Rebarbara, darabolt	1–2
Egres	2–3

 Ételkészítési idő

Kolbászfélék

Beállítások

Automatikus programok  | Kolbászfélék | ... |

vagy

Gőzpárolás 

Hőmérséklet: 90 °C

Ételkészítési idő: lásd a táblázatot

Kolbászfélék	 [perc]
Debreceni kolbász	6–8
Krinolin	6–8
Fehér kolbász	6–8

 Párolási idő

Rákfélék

Előkészítés

Olvassa fel a fagyasztott rákokat a párolás előtt.

Hámozza meg a rákokat, távolítsa el a belüket és mossa meg őket.

Sütőedények

Zsírozza ki a perforált párolóedényt.

Párolási idő

Minél hosszabb ideig sütődnek a rákok, annál tömörebbek lesznek. Tartsa be a megadott párolási időt.

Hosszabbítsa meg a megadott párolási időt néhány perccel, ha a rákokat szószban vagy lében párolja.

Beállítások



Automatikus programok  | Rákfélék | ... |



vagy

Gőzpárolás 

Hőmérséklet: lásd a táblázatot

Ételkészítési idő: lásd a táblázatot

	 [°C]	 [perc]
Koktélrák	90	3
Garnéla	90	3
Királyrák	90	4
Tarisznyarák	90	3
Langusztá	95	10–15
Apró langusztá	90	3

 Hőmérséklet,  párolási idő

Gőzpárolás

Kagyló

Friss áru

 A romlott kagyló mérgezést okozhat.
A romlott kagyló ételmérgezést okozhat.
Csak zárt kagylót készítsen el.
Ne fogyassza el azokat a kagylókat, amelyek a párolás után még be vannak záródva.

Áztassa vízben a friss kagylókat a párolás előtt néhány órán át, hogy az esetlegesen benne lévő homok kimosódjon. Végül erősen kefélje le a kagylókat, hogy eltávolítsa a ráakadt szálakat.

Fagyasztott áru

Olvassza fel a fagyasztott kagylókat.

Párolási idő

Minél hosszabb ideig párolódnak a kagylók, annál tömörebb lesz a kagyló húsa. Tartsa be a megadott párolási időt.

Beállítások



Automatikus programok  | Kagyló | ... |



vagy

Gőzpárolás 

Hőmérséklet: lásd a táblázatot

Ételkészítési idő: lásd a táblázatot

	 [°C]	 [perc]
Kacsakagyló	100	2
Szívkaagyló	100	2
Fekete kagyló	90	12
St. Jakob kagyló	90	5
Borotvakagyló	100	2–4
Vénusz kagyló	90	4

 Hőmérséklet,  párolási idő

Menüpárolás - kézi

Manuális menüpárolásnál kapcsolja ki a gőzcsökkentést (lásd a „Beállítások”, „Gőzcsökkentés” fejezetet).

Menü készítésnél különböző élelmiszereket eltérő elkészítési idővel állíthat össze egy menüvé, pl. vörös sügér filé rizzsel és brokkolival. Az élelmiszerek időben eltolva kerülnek a gőzsütőbe, így ugyanakkor sütődnek készre.

Behelyezési szint

A csöpögő (pl. hal) vagy színét engedő élelmiszert (pl. cékla) tegye közvetlenül a felfogó tál vagy az üvegtál (modellfüggő) fölé. Így elkerüli a lecsöpögő folyadék általi ízátvitelt vagy színező hatást.

Hőmérséklet

A menüpárolás 100 °C fokon történik, mivel az élelmiszerek nagy része csak ezen a hőmérsékleten sütődik meg. Semmi esetben ne párolja a menüt az alacsonyabb hőmérsékleten, ha az élelmiszerekhez különböző hőmérséklet ajánlott, pl. az aranymakréla filéhez 85 °C és a burgonyához 100 °C.

Ha egy élelmiszerhez 85 °C fokos hőmérséklet ajánlott, először ki kell próbálni, milyen eredménnyel lehet 100 °C fokon párolni. Az érzékeny, laza húsu hal-fajták, pl. a nyelvhal és a lepényhal, 100 °C fokon nagyon kemények lesznek.

Párolási idő

Ha a javasolt párolási hőmérséklet megemelkedik, a párolási időt kb. 1/3-dal kell csökkenteni.

Példa

Élelmiszer elkészítési ideje

(lásd a párolási táblázatokat a „Gőzpárolás” fejezetben)

Előfőzött rizs	24 perc
Sügér filé	6 perc
Brokkoli	4 perc

A beállítandó párolási idők kiszámítása:

24 perc mínusz 6 perc = 18 perc (1. párolási idő: rizs)

6 perc mínusz 4 perc = 2 perc (2. párolási idő: sügér filé)

Maradék: 4 perc (3. párolási idő: brokkoli)

Párolási idő	24 perc rizs		
		6 perc vörös sügér filé	
			4 perc brokkoli
Beállítás	18 perc	2 perc	4 perc

Menü párolása

- Először a rizst tegye a sütőtérbe.
- Állítsa be az 1. párolási időt, tehát 18 percet.
- Ha letelt a 18 perc, tegye a vörös sügér filét a gőzsütőbe.
- Állítsa be a 2. párolási időt, tehát 2 percet.
- Ha letelt a 2 perc, tegye a brokkolit a gőzsütőbe.
- Állítsa be a 3. párolási időt, tehát 4 percet.

Sous-vide

Ennél a kímélő elkészítési eljárásnál az élelmiszerek vákuum-csomagolásban lassan és alacsony, állandó hőmérsékleten sütődnek.

A vákuumozás révén a párolási folyamat közben nem párolog el nedvesség és valamennyi táp- és aromaanyag megőrződik.

A párolási eredmény egy intenzív ízű és egyenletesen párolt ételkészítmény.

Csak friss és kifogástalan ételkészítményt használjon!

Ügyeljen a higiéniai feltételekre, valamint a hűtési lánc folyamatosságának betartására.

Csak hőálló, főzhető vákuumtasakot használjon.

Ne pároljon ételkészítményeket az eredeti csomagolásban, pl. vákuumozott mélyhűtött ételeket, mivel előfordulhat, hogy nem megfelelő vákuumtasakot használtak.

Ne használja a vákuumtasakot többször.

Az ételkészítményt kizárólag kamrás vákuumozó készülékkel vákuumozza.

Fontos használati útmutatások

Az optimális eredmény eléréséhez vegye figyelembe a következő útmutatásokat:

- Használjon kevesebb fűszert és fűszernövényt, mint a hagyományos ételkészítés során, mivel azok gőzsűtővel elkészítve intenzívebb hatást fejtenek ki az étel ízére.

Az ételt fűszerezetlenül is elkészítheti, és elég csak a párolási folyamat után fűszereznie.

- Só, cukor és folyadékok hozzáadásával csökken az ételkészítési idő.
- Savas élelmiszerek, például citrom vagy ecet hozzáadásával szilárdabb lesz az étel.
- Ne használjon alkoholt vagy fokhagymát, mert ezek kellemetlen mellékízt okozhatnak.
- Csak az étel nagyságának megfelelő vákuumtasakot használjon. Ha a vákuumtasak túl nagy, túl sok levegő maradhat benne.
- Ha több ételkészítményt kíván párolni egy vákuumtasakban, az ételkészítményeket egymás mellé fektesse a tasakba.
- Ha egyszerre több vákuumtasakban akar ételeket készíteni, akkor a tasakokat egymás mellett helyezze el a rácsra.
- Az ételkészítési idő az elkészítendő étel vastagságától függ.
- Az ajtót a párolási folyamat alatt hagyja zárva. Az ajtó kinyitása meghosszabbítja a párolási folyamatot és befolyásolhatja a párolás végeredményét.
- A szuvidálási receptekben megadott hőmérsékletet és párolási adatokat nem lehet mindig változtatás nélkül átvenni. Ezeket a beállításokat igazítsa a kívánt párolási fokozathoz.
- Ha alacsony hőmérsékleten és hosszú ételkészítési idő mellett készít ételt, víz halmozódhat fel a sütőtérben. Ez befolyásolhatja az elkészített ételre is.
- Magas hőmérséklet és/vagy párolási idő esetén vízhiány léphet fel. A folyamat közben ellenőrizze a kijelzőt.

Tanácsok

- Az előkészítési idő csökkentése érdekében az ételkészítés előtt 1–2 nappal levákuumozhatja az élelmiszert. Végül az ételt hűtőszekrényben maximum 5 °C-on tárolja. A minőség és az íz megőrzése érdekében legkésőbb 2 nap múlva használja fel az élelmiszert.
- A folyadékokat, pl. páclét a vákuumozás előtt fagyassza le, hogy ne tudjon kifolyni a vákuumtasakból.
- A megtöltéshez hajtsa kifelé a tasak szélét. Így a hegesztési varrat tiszta és kifogástalan lesz.
- Ha közvetlenül az elkészítés után szeretné elfogyasztani azt ételt, tegye rögtön jeges vízbe, és hagyja teljesen lehűlni. Ezt követően legfeljebb 5 °C-on tárolja az ételt.
Így az megőrzi a minőségét és ízét, és hosszabb ideig tartható el.
Kivétel: A szárnyast követlenül az elkészítés után fagyassza el.
- A párolás után minden oldalon vágja fel a vákuumtasakot, hogy jobban hozzáférjen az ételhez.
- Tálalás előtt kicsit pirítsa meg a húst és a szilárd húsú halfajtákat (pl. lazacot). Így az étel friss pörkölt zamatot kap.
- A zöldség, hal vagy hús főzővizéből vagy marinádjából készítsen szószot.
- Az ételt előmelegített tányérokra szolgálja fel.

Sous-vide üzemmód használata

- Hideg vízzel öblítse le az elkészítendő ételt, majd szárítsa meg.
- Helyezze az elkészítendő ételt egy vákuumtasakba, és adott esetben adjon hozzá fűszereket vagy folyadékokat.
- Vákuumozza az ételt kamrás vákuumozó készülékkel.
- Az üvegtálat az 1. szintre tolja be.
- Az optimális végeredmény érdekében tolja be a rácst a 2. szintre.
- Helyezze a vákuumozott ételt (több tasak esetén egymás mellé) a rácra.
- Válassza ki a Sous-vide  lehetőséget.
- Módosítsa a javasolt hőmérsékletet, ha szükséges.
- Hagyja jóvá az OK gombbal.
- Adott esetben állítson be további paramétereket is (lásd a „Kezelés“ fejezetet).

Sous-vide

A rossz elkészítési eredmény lehetséges okai

A vákuumtasakból kifutott az étel:

- A hegesztési varrat nem volt tiszta, vagy nem volt elég stabil, és felszakadt.
- A tasakot egy hegyes csont megsértette.

Az ételnek kellemetlen mellék- vagy idegen íze van:

- Az elkészítendő étel helytelen tárolása, a hűtési lánc megszakadt.
- Az elkészítendő ételen a vákuumozás előtt csírák telepedtek meg.
- Túl sok hozzávalót (pl. fűszert) adtak az ételhez.
- A tasak vagy a hegesztési varrat nem volt tökéletes.
- A vákuum túl gyenge volt.
- Az ételt nem közvetlenül az elkészítést követően fogyasztották vagy hűtötték le.

A táblázatban megadott idők irányértékek. Javasoljuk, hogy először a rövidebb párolási időt válassza. Igény szerint utánpárolhat. A párolási idő csak a beállított hőmérséklet elérése után kezd lefutni.

Elkészítendő étel	Előzetes hozzáadás		🌡️ [°C]	⌚ [perc]
	Cukor	Só		
Hal				
Tőkehal filé, 2,5 cm vastag		x	54	35
Lazacfilé, 2-3 cm vastag		x	52	30
Ördögghal filé		x	62	18
Fogasfilé, 2 cm vastag		x	55	30
Zöldség				
Karfiolrósák, középestől nagyig		x	85	40
Hokkaido tök hasábokban		x	85	15
Karalábé szeletelve		x	85	30
Spárga, fehér, egészben	x	x	85	22–27
Édes burgonya szeletelve		x	85	18
Gyümölcs				
Ananász hasábokban	x		85	75
Alma szeletelve	x		80	20
Bébi banán egészben			62	10
Őszibarack, felezett	x		62	25–30
Rebarbara, darabolt			75	13
Szilva, felezett	x		70	10–12
Egyebek				
Bab, fehér, 1 : 2 arányban (bab : folyadék) beáztatva		x	90	240
Garnéla pucolva és belezve		x	56	19–21
Tyúktojás egészben			65–66	60
St. Jakab kagyló, kioldva			52	25
Salottahagyma egészben	x	x	85	45–60

🌡️ Hőmérséklet, ⌚ párolási idő

Sous-vide

Elkészítendő étel	Előzetes hozzáadás		🌡️ [°C]		🕒 [perc]
	Cukor	Só	közepesen átsütve*	átsütve*	
Hús					
Kacsamell, egészben		x	66	72	35
Csontos báránygerinc			58	62	50
Marha bélszín szelet, 4 cm vastag			56	61	120
Marha fartó, 2,5 cm vastag			56	–	120
Sertésfilé egészben		x	63	67	60

🌡️ Hőmérséklet, 🕒 párolási idő

* Sütési fok

Az „átsütve“ sütési fok nagyobb maghőmérsékletű sütési foknak felel meg, mint a „közepesen átsütve“, azonban klasszikus értelemben nincs átsütve.

Újramelegítés

Káposztaféléket, pl. karalábét és karfiolt csak szósszal együtt melegítsen. Szósz nélkül a káposztafélék melegítéskor kellemetlen káposztás mellékíz és szürkésbarnás elszíneződés jöhet létre.

A rövid idő alatt elkészíthető ételek, illetve azok az ételek, amelyeknél a párolási hőmérséklet újramelegítéskor megváltozik, pl. hal, alapvetően nem melegíthetők újra.

Előkészítés

Az elkészült ételt közvetlenül az elkészítés után kb. 1 órára tegye jeges vízbe. A gyors lehűlés megakadályozza az élelmiszer erjedését, így az optimálisan fogyasztható állapotú marad.

Ezt követően hűtőszekrényben, legfeljebb 5 °C-on tárolja az élelmiszert.

Vegye figyelembe, hogy minél tovább tárolja az élelmiszert, annál jobban romlik a minősége.

Azt ajánljuk, hogy az újramelegítésig legfeljebb 5 napon át tárolja az élelmiszert a hűtőben.

Beállítások

Sous-vide 

Hőmérséklet: lásd a táblázatot

Idő: lásd a táblázatot

Sous-vide

Újramelegítés Sous-vide üzemmódban

A táblázatban megadott idők irányértékek. Igény szerint meghosszabbíthatja az időt. Az idő csak a beállított hőmérséklet elérése után kezd lefutni.

Élelmiszerek	🌡️ [°C]		🕒 ² [perc]
	közepes ¹	átsütve ¹	
Hús			
Csontos báránygerinc	58	62	30
Marha bélszínselet, 4 cm vastag	56	61	30
Marha fartő, 2,5 cm vastag	56	–	30
Sertésfilé egészben	63	67	30
Zöldség			
Karfiolrószsák, középestől nagyig ³	85		15
Karalábé szeletelve ³	85		10
Gyümölcs			
Ananász hasábokban	85		10
Egyebek			
Bab, fehér, 1 : 2 arányban (bab : folyadék) beáztatva	90		10
Salottahagyma egészben	85		10

🌡️ Hőmérséklet, 🕒 Idő

¹ Sütési fok

Az „átsütve“ sütési fok nagyobb maghőmérsékletű sütési foknak felel meg, mint a „közepesen átsütve“, azonban klasszikus értelemben nincs átsütve.

² Az időértékek kb. 5 °C-os kiinduló hőmérsékletű (hűtőhőmérséklet) vákuumozott élelmiszerekre vonatkoznak.

³ Csak szószban elkészítve melegítse újra.

Melegítés gőzzel

A sous-vide párolással készült élelmiszerek felmelegítéséhez használja a Sous-vide  üzemmódot (lásd a „Sous-vide“, „Újramelegítés“ fejezetet).

Az élelmiszer a gőzsütőben kímélő módon melegszik fel, nem szárad ki és nem fő túl. Egyenletesen melegszik fel és közben nem kell megkeverni.

Tányéron levő, készre adagolt fogásokat (hús, zöldség, burgonya) éppúgy melegíthet benne, mint egynemű élelmiszereket.

Párolóedény

Kisebb mennyiséget tányéron, nagyobb mennyiséget a párolóedényben melegíthet.

Idő

A tányérok vagy a párolóedények száma nincs hatással az időre.

A táblázatban megadott idő átlagos adagnak felel meg tányéronként. Nagyobb mennyiségek esetén növelje az időt.

Tanácsok

- Nagy darabokat, mint sülték, ne egészben, hanem adagonként, tányéron melegítse.
- Vágja félbe a vastag ételeket, mint pl. a töltött paprikát, roládokat vagy gombócokat.
- A mártásokat külön melegítse. Kivétel: azok az ételek, amelyeket szószban kell elkészíteni (pl. gulyás).
- Melegítéskor fedje le az ételeket. Így elkerüli, hogy gőz csapódik le az edényen.
- Vegye figyelembe, hogy a panírozott ételek, mint pl. a rántott szelet, nem maradnak ropogósak.

Élelmiszerek melegítése

- Fedje be a melegítendő élelmiszert egy tányérral vagy egy (100°C fokig) hő- és gőzálló fóliával.
- Helyezze az ételt a rácsra vagy egy párolóedénybe.

Beállítások

Melegítés  | Gőzpárolás
vagy

Gőzpárolás 

Hőmérséklet: 100 °C

Idő: lásd a táblázatot

További felhasználások

A táblázatban megadott idők irányértékek. Javasoljuk, hogy először a rövidebb a időt válassza. Igény szerint meghosszabbíthatja az időt.

Élelmiszerek	⌚* [perc]
Zöldség	
Répa Karfiol Karábé Bab	6–7
Köreték	
Tészta Rizs	3–4
Burgonya, hosszában felezett	12–14
Gombóc	15–17
Hús és szárnyas	
Sült hússzelet, 1,5 cm vastag Roládok felszeletelve Gulyás Bárányragu	5–6
Königsbergi húsgombóc	13–15
Csirkehús szelet Pulykaszelet	7–8
Hal	
Halfilé, 2 cm vastag	6–7
Halfilé, 3 cm vastag	7–8
Tányéron levő, készre adagolt fogások	
Spagetti, paradicsomszósz	13–15
Sertéssült, burgonya, zöldség	12–14
Töltött paprika (felezett), rizs	13–15
Csirke frikasszé, rizs	7–8
Zöldségleves	2–3
Krémleves	3–4
Tiszta leves	2–3
Egytálétel	4–5

⌚ Idő

* Az idők azokra az ételekre vonatkoznak, amelyeket egy tányéron melegítenek, és le vannak fedve tányérral.

Felolvasztás gőzzel

A gőzsütőban történő felolvasztással a szobahőmérséklethez képest jelentősen rövidebb olvadási idő elérése a cél.

 A csíráképződés fertőzésveszélyt okoz.

A csírák, pl. a szalmonella, súlyos ételmérgezést okozhatnak.

Hal és hús (különösen szárnyasok) felolvasztásakor ügyeljen a rendkívüli tisztaságra.

Ne használja fel az olvadékvizet.

Az élelmiszert azonnal dolgozza fel tovább a kiegyenlítődesi idő után.

Hőmérséklet

Az optimális olvasztási hőmérséklet 60 °C.

Kivétel: darált hús és vadhús 50 °C.

Előkészítés/Utómunka

A felolvasztáshoz adott esetben távolítsa el a csomagolást.

Kivétel: a kenyeret és a péksüteményt a csomagolásban kell felolvasztani, különben nedvességet vesz fel és puha lesz.

Hagyja az ételeket a felolvasztás után néhány percig szobahőmérsékleten állni. Ez a kiegyenlítődesi idő szükséges, hogy a meleg egyenletesen kívülről befelé átadódjon.

Párolóedények

Csöpögő élelmiszerek, mint pl. szárnyasok felolvasztásához használjon perforált párolóedényt aláhelyezett felfogótálcával vagy üvegtállal (modelltől függően). Így az étel nem áll az olvadékvízben.

A nem csöpögő élelmiszereket felolvaszthatja zárt aljú párolóedényben.

Tanácsok

- A halat nem kell teljesen felolvasztani a pároláshoz. Elegendő, ha a felület ekkor elég puha ahhoz, hogy felvegye a fűszereket. Ehhez vastagságtól függően 2-5 perc elegendő.
- A darabos felolvasztandó termékeket, pl. bogycsokokat és hússzeleteket a felolvasztási idő felének elteltével válassza szét egymástól.
- Az egyszer már felolvasztott élelmiszert ne fagyassza le újból.
- A fagyasztott készételeket a csomagoláson leírtaknak megfelelően olvassza fel.

Beállítások

Felolvasztás  | Gőzpárolás vagy

Gőzpárolás 

Hőmérséklet: lásd a táblázatot

Felolvasztási idő: lásd a táblázatot

Kiegyenlítődesi idő: lásd a táblázatot

További felhasználások

A táblázatban megadott idők irányértékek. Javasoljuk, hogy először a rövidebb felolvasztási időt válassza. Igény szerint meghosszabbíthatja a felolvasztási időt.

Fagyasztott élelmiszer	Mennyiség	☺ [°C]	🕒 [perc]	⌚ [perc]
Tejtermékek				
Sajt, szeletekben	125 g	60	15	10
Túró	250 g	60	20–25	10–15
Tejszín	250 g	60	20–25	10–15
Lágy sajt	100 g	60	15	10–15
Gyümölcs				
Almapüré	250 g	60	20–25	10–15
Almadarabok	250 g	60	20–25	10–15
Sárgabarack	500 g	60	25–28	15–20
Eper	300 g	60	8–10	10–12
Málna/Ribizli	300 g	60	8	10–12
Cseresznye	150 g	60	15	10–15
Őszibarack	500 g	60	25–28	15–20
Szilva	250 g	60	20–25	10–15
Egres	250 g	60	20–22	10–15
Zöldség				
Többben fagyasztva	300 g	60	20–25	10–15
Hal				
Halfilé	400 g	60	15	10–15
Pisztráng	500 g	60	15–18	10–15
Homár	300 g	60	25–30	10–15
Tarisznyarak	300 g	60	4–6	5
Készételek				
Hús, zöldség, köret/ Egytálétel/levesek	480 g	60	20–25	10–15
Hús				
Sülthús, szeletekben	egyenként 125–150 g	60	8–10	15–20
Darált hús	250 g	50	15–20	10–15
	500 g	50	20–30	10–15

További felhasználások

Fagyasztott élelmiszer	Mennyiség	🌡️ [°C]	🕒 [perc]	⌚ [perc]
Gulyás	500 g	60	30–40	10–15
	1000 g	60	50–60	10–15
Máj	250 g	60	20–25	10–15
Nyúlgerinc	500 g	50	30–40	10–15
Őzgerinc	1000 g	50	40–50	10–15
Hússzelet/karaj/sültkolbász	800 g	60	25–35	15–20
Szárnyas				
Csirke	1000 g	60	40	15–20
Csirkecombok	150 g	60	20–25	10–15
Csirkehús szelet	500 g	60	25–30	10–15
Pulykacombok	500 g	60	40–45	10–15
Aprósütemények				
Leveles/kelt péksütemény	–	60	10–12	10–15
Kevert tésztából készült (pék)sütemény	400 g	60	15	10–15
Kenyér/Zsemle				
Zsemle	–	60	30	2
Félbarna kenyér, szeletelve	250 g	60	40	15
Teljes kiőrlésű kenyér, szeletelve	250 g	60	65	15
Fehér kenyér, szeletelve	150 g	60	30	20

🌡️ Hőmérséklet, 🕒 Felolvasztási idő, ⌚ Kiegyenlítőidő

További felhasználások

Blansírozás

A lefagyasztandó zöldséget előzőleg blansírozni kell. Az élelmiszer ezáltal a fagyasztott tárolás közben jobban megtartja minőségét.

Annak a zöldségnek, amelyet a további feldolgozás előtt blansíroztak, a színe jobban megmarad.

- Az előkészített zöldséget tegye egy perforált párolóedénybe.
- A gyors lehűtés érdekében a blansírozás után tegye a zöldséget jeges vízbe. Ezután alaposan csepegtesse le.

Beállítások

További progr.  | Blansírozás

vagy

Gőzpárolás 

Hőmérséklet: 100 °C

Blansírozási idő: 1 perc

Menü párolása - automatikus

Automatikus menükészítésnél max. 3 különböző élelmiszert állíthat össze egy menüvé, pl. hal rizzzel és zöldséggel.

Menükészítésnél az élelmiszerek eltérő időben kerülnek a sütőtérbe, hogy ugyanakkor süljenek készre.

Az élelmiszereket tetszőleges sorrendben választhatja meg, mivel a gőzsütő automatikusan az ételkészítési idő hossza szerint válogatja őket, és jelzi önnek, hogy mikor melyik élelmiszert kell behelyezni.

A(z) Befejezési időpont és Indítási idő funkciókat a menükészítés során a készülék nem kínálja fel.

A(z) Menü párolása speciális felhasználás használata

- Válassza ki a(z) További progr.  | Menü párolása lehetőséget.
- Válassza ki és erősítse meg a kívánt élelmiszert.

Kiválasztás után a választott élelmiszertől függően kérdések következhetnek a méretre, súlyra és az ételkészítési fokra vonatkozóan.

- Válassza ki és hagyja jóvá a kívánt értékeket.
- Ha további élelmiszert szeretne hozzáadni, válassza ki a(z) Adja hozzá a következő ételt. lehetőséget, és folytassa úgy, mint az első élelmiszernél.
- Adott esetben a harmadik élelmiszernél is ismétlje meg a műveletet.

A(z) Menüpárolás indítása jóváhagyása után felszólítást kap a leghosszabb ételkészítési idővel rendelkező élelmiszer behelyezésére.

- Ha csöpögő vagy színező ételt párol perforált gőzsütő edényben, közvetlenül a felfogó tál vagy az üvegtál (modelltől függően) fölé tolja be. Így elkerüli a lecsöpögő folyadék általi ízátvitelt vagy színező hatást.

A felfűtési fázis vége után a készülék kijelzi, hogy mikor kell a következő élelmiszert betolni. Ha elérte ezt az időpontot, megszólal egy hangjelzés.

Ez a folyamat ismétlődik adott esetben a harmadik élelmiszernél is.

Olyan élelmiszert is hozzárendelhet egy menühez, amely nincs benne a felsorolásban. Ehhez útmutatásokat a „Gőzpárolás“, „Menüpárolás – kézi“ fejezetben talál.

Befőzés

Csak kifogástalan, friss, nem megnyomódott és rothadás mentes élelmiszert használjon fel.

Üvegek

Csak kifogástalan, tisztára mosott üvegeket és tartozékokat használjon. Az üvegeket használhatja csavaros fedéllel valamint üveg fedéllel és gumitömítéssel is.

Ügyeljen arra, hogy az üvegek egyforma nagyságúak legyenek, hogy minden egyenlő mértékben legyen befőzve.

Tisztítsa meg a befőzendő élelmiszer betöltése után az üvegek peremét egy tiszta kendővel és forró vízzel, utána zárja le az üvegeket.

Gyümölcs

Gondosan válogassa ki a gyümölcsöt, mossa meg röviden de alaposan és hagyja lecsepegni. A bogysós gyümölcsöket nagyon óvatosan mossa meg, azok nagyon érzékenyek és gyorsan összenyomódnak.

Távolítsa el adott esetben a héjat, szárát, magot vagy csonthéjat. Darabolja fel a nagyobb gyümölcsöket. Vágja pl. az almát gerezdekre.

Szűrje meg többször a nagyobb csonthéjas gyümölcsöt (szilva, sárgabarack) egy villával vagy fapálcikával, mivel azok különben szétduzzannak.

Zöldség

Mossa meg, pucolja meg és darabolja fel a zöldséget.

A zöldségeket blansírozza befőzés előtt, hogy megtartsák a színüket (lásd „Speciális felhasználások”, „Blansírozás” fejezet).

Betölthető mennyiség

Csak lazán töltse az élelmiszert az üvegbe, legfeljebb 3 cm-rel a perem alattig. A sejtfalak összetörnek, ha az élelmiszert nyomkodjuk. Üsse az üveget gyengéden egy kendőre, hogy a tartalma jobban eloszlódjon. Töltse fel az üvegeket folyadékkal. A befőzendő élelmiszert a folyadéknak el kell lepnie.

Gyümölcsöknél használjon cukros oldatot, zöldségeknél tetszés szerint sós, vagy ecetes oldatot.

Hús és kolbász

Főzze, vagy süsse a húst a befőzés előtt majdnem készre. A feltöltéshez használja a pecsenyelét, amit vízzel hígíthat, vagy a húslét, amiben a húst főzte.

Ügyeljen arra, hogy az üveg pereme zsírmentes maradjon.

Kolbásszal az üvegeket csak félig töltse meg, mivel a tömeg a befőzés közben növekszik.

Tanácsok

- Használja ki a maradék hőt azáltal, hogy az üvegeket csak kikapcsolás után 30 perccel veszi ki a sütőtérből.
- Hagyja a kendővel betakart üvegeket kb. 24 órán át lassan kihűlni.

Élelmiszer befőzése

- Tolja be a rácsot az 1. szintre.
- Az üvegeket helyezze a rácsra. Az egyes üvegeknek nem szabad érintkezniük.

Beállítások

További progr.  | Befőzés

vagy

Gőzpárolás 

Hőmérséklet: lásd a táblázatot

Befőzési idő: lásd a táblázatot

További felhasználások

Befőzendő élelmiszer	🌡️ [°C]	🕒* [perc]
Bogyós gyümölcsök		
Ribizli	80	50
Egres	80	55
Áfonya	80	55
Csonthéjas gyümölcs		
Cseresznye	85	55
Mirabella	85	55
Szilva	85	55
Őszibarack	85	55
Ringló	85	55
Magvas gyümölcsök		
Alma	90	50
Almapüré	90	65
Birsalma	90	65
Zöldség		
Bab	100	120
Lóbab	100	120
Uborka	90	55
Cékla	100	60
Hús		
Előfőzött	90	90
Sült	90	90

🌡️ hőmérséklet, 🕒 befőzési idő

* A befőzési idők 1,0 l-es üvegekre vonatkoznak. 0,5 literes üvegeknél az idő 15 perccel csökken, 0,25 literes üvegeknél 20 perccel.

Az edény csírátlanítása

A gőzsütőben fertőtlenített edények és cumis üvegek a program lefutása után csírámentesek lesznek az ismert „kifőzés” értelmében véve. Előzőleg azonban ellenőrizze a gyártó adatai alapján, hogy minden alkatrész (100 °C fokig) hő- és gőzálló-e.

Szedje szét alkotórészeire a cumisüveget. Csak akkor szerelje össze a cumisüveget, ha az teljesen megszáradt. Csak így kerülhető el újabb csíráképződés.

- Helyezze el az összes edényt a rácson vagy egy perforált párolóedénybe úgy, hogy egymással oldalról ne érintkezzenek (fekve vagy a nyílással lefelé). Így a forró gőz akadálytalanul körbejárhatja az egyes részeket.

Beállítások

További progr.  | Edények csírámentesítése

Idő: 1 perctől 10 óráig

vagy

Gőzpárolás 

Hőmérséklet: 100 °C

Idő: 15 perc

Tészta kelesztése

- Készítse el a tésztát a receptben leírtaknak megfelelően.
- Helyezze a lefedés nélkül a tésztás tálat a betolt rácusra.

Beállítások

További progr.  | Kelesztés

Idő: receptnek megfelelően

vagy

Gőzpárolás 

Hőmérséklet: 40 °C

Idő: receptnek megfelelően

Nedves kendők melegítése

- Nedvesítse be a vendégkéztrölköket és csavarja fel a törülközőket szorosan.
- Tegye a kéztörlőket egymás mellé egy perforált párolóedénybe.

Beállítások

Automatikus programok  | Speciális | Nedves ruha melegítése

vagy

Gőzpárolás 

Hőmérséklet: 70 °C

Ételkészítési idő: 2 perc

Zselatin felolvasztása

- Áztassa be a **zselatinlapokat** 5 percig egy tálban, hideg vízben. A zselatinlapokat jól lepje el a víz. Nyomkodja ki a zselatinlapokat, és öntse ki a vizet a tálból. Tegye vissza a kinyomkodott zselatinlapokat a tálba.
- Tegyen **zselatinport** egy tálba és öntsön hozzá annyi vizet, amennyit a csomagoláson megadtak.
- Fedje le az edényt és tegye rá a rácusra.

Beállítások

Automatikus programok  | Speciális | Zselatin felolvasztása

vagy

Gőzpárolás 

Hőmérséklet: 90 °C

Ételkészítési idő: 1 perc

További felhasználások

Méz kristálytalanítása

- Csavarja a fedelet könnyedén az üvegre, és állítsa az üveget egy perforált gőzpároló edénybe.
- Időközben keverje meg egyszer a mézet.

A méz 60 °C-on történő elfolyósításánál (kristálytalanításánál) a fő szempont az, hogy ismét kenhető ételmisszert kapjunk.

Beállítások

Automatikus programok  | Speciális |
Kristályos méz folyósítása

vagy

Gőzpárolás 

Hőmérséklet: 60 °C

Idő: 90 perc (függetlenül az üveg méretétől, vagy az üvegben lévő méz mennyiségétől)

Csokoládé felolvasztása

Minden fajta csokoládét olvaszthat a gőzsütőben.

Tortabevonó használata esetén a nem megbontott csomagolást tegye egy perforált párolóedénybe.

- Aprítsa fel a csokoládét.
- Nagyobb mennyiséget zárt aljú párolóedénybe, kisebb mennyiséget csészébe vagy tálba tegyen.
- Fedje be a párolóedényt, ill. az edényt egy (100°C fokig) hő- és gőzálló fóliával.
- Nagyobb mennyiségnél közben keverje meg egyszer.

Beállítások

Automatikus programok  | Speciális |
Csokoládé olvasztás

vagy

Gőzpárolás 

Hőmérséklet: 65 °C

Ételkészítési idő: 20 perc

Joghurt előállítás

Tejre és baktérium-kultúráként joghurtra, vagy joghurtfermentumra van szüksége, pl. a bio-boltból.

Használjon natúr joghurtot élő kultúrával és adalékok nélkül. Hőkezelt joghurt nem alkalmas.

A joghurtnak frissnek kell lennie (rövid tárolási idő).

A joghurt készítéséhez hűtetlen tartós tej vagy friss tej alkalmas.

A tartós tej további kezelés nélkül felhasználható. A friss tejet előtte 90 °C fokra fel kell melegíteni (ne forrjon!) és azután 35 °C fokra le kell hűteni. Friss tej alkalmazásakor a joghurt valamivel sűrűbb lesz, mint tartós tejjel.

A joghurtnak és a tejnek azonos zsírtartalommal kell rendelkezniük.

Az üvegeknek a sűrűsödés ideje alatt nem szabad mozogniuk vagy rázkódnuk.

Az elkészítés után a joghurtot azonnal a hűtőszekrényben kell lehűteni.

A sűrűség, a zsírtartalom és a joghurtban használt kultúrák befolyásolják a saját készítésű joghurt konzisztenciáját. Nem mindegyik joghurt alkalmas egyformán jól baktériumkultúráként.

Tanács: Joghurtfermentum alkalmazásakor a joghurtot tej/tejszín keverékéből állíthatja elő. Keverjen össze $\frac{3}{4}$ liter tejet $\frac{1}{4}$ liter tejszínnel.

- Keverjen össze 100 g joghurtot 1 liter tejjel vagy készítse el a joghurtfermentummal a keveréket a csomagoláson levő útmutató szerint.
- Töltse a tejes keveréket üvegekbe és zárja le az üvegeket.
- Állítsa a lezárt üvegeket a perforált párolóedénybe vagy a rácsra. Az egyes üvegeknek nem szabad érintkezniük.
- Állítsa az üvegeket az elkészítési idő lejártá után azonnal a hűtőszekrénybe. Közben ne mozgassa az üvegeket feleslegesen.

Beállítások

Automatikus programok  | Speciális | Joghurt készítés

vagy

Gőzpárolás 

Hőmérséklet: 40 °C

Idő: 5:00 óra

A rossz elkészítési eredmény lehetséges okai

A joghurt nem szilárd:

a baktériumkultúra helytelen tárolása, a hűtlánc megszakadt, a csomagolás sérült volt, a tej nem lett megfelelően felmelegítve.

Folyadék rakódott le:

az üvegek megmozdultak, a joghurt nem elég gyorsan hűlt le.

A joghurt grízes:

A tejet túlmelegítette, a tej nem volt kifogástalan, a tej és a baktériumkultúra nem egyenletesen lett összekeverve.

További felhasználások

Szalonna kisütése

A szalonna nem pirul meg.

- Tegye a szalonnát (felkockázva, csíkokban vagy szeletekben) egy zárt aljú párolóedénybe.
- Fedje be a párolóedényt egy (100 °C fokig) hő- és gőzálló fóliával.

Beállítások

Automatikus programok  | Speciális | Szalonna abálás

vagy

Gőzpárolás 

Hőmérséklet: 100 °C

Ételkészítési idő: 4 perc

Hagyma dinsztelése

A dinsztelés saját lében való párolást jelent, esetleg némi zsiradék hozzáadásával.

- Aprítsa fel a hagymát, és tegye egy kevés vajjal együtt egy zárt aljú párolóedénybe.
- Fedje be a párolóedényt egy (100 °C fokig) hő- és gőzálló fóliával.

Beállítások

Automatikus programok  | Speciális | Hagyma párolása

vagy

Gőzpárolás 

Hőmérséklet: 100 °C

Ételkészítési idő: 4 perc

A lé kinyerése

A gőzsütőjában puha és közép kemény gyümölcs levét nyerheti ki.

A túlrejt gyümölcs a legalkalmasabb a gyümölcslé kinyeréséhez: minél érettebb a gyümölcs, annál bőségebb és ízletesebb a leve.

Előkészítés

Válogassa ki és mossa meg a gyümölcsöt. Vágja ki a sérült részeket.

Távolítsa el a szőlő és a meggy szárát, mivel ezek keserű anyagokat tartalmaznak. A bogyós gyümölcsöket nem kell a száruktól megtisztítani.

A nagy gyümölcsöket, pl. az almát vágja kb. 2 cm vastagságú kockákra. Minél keményebb a gyümölcs, annál kisebbre kell vágni.

Tanácsok

- A teljesebb ízhatás eléréséhez vegyítse a lágy ízű gyümölcsöket fanyar gyümölcsökkel.
- A legtöbb gyümölcsfajtánál megnő a gyümölcslé mennyisége és javul az aromája, ha a gyümölcsöt megcukrozza és így néhány órát állni hagyja. 1 kg édes gyümölcshöz 50–100 g cukrot javasolunk, 1 kg fanyar ízű gyümölcshöz 100–150 g cukrot.
- Ha a kinyert gyümölcslevet konzerválni akarja, öntse bele forrón tiszta üvegekbe és azonnal zárja le.

A lé kinyerése

- Az előkészített gyümölcsöt tegye egy perforált párolóedénybe.
- A gyümölcslé felfogásához helyezzen el alá egy zárt aljú párolóedényt, vagy a felfogó/üveg tálat (modelltől függően).

Beállítások

Gőzpárolás 

Hőmérséklet: 100 °C

Idő: 40-70 perc

Élelmiszer hámozása

- Vágjon keresztformát az élelmiszerekbe mint pl. paradicsom, nektarin stb. a száruk illeszkedési helyén. Így jobban lehúzható a héjuk.
- Tegye az élelmiszereket egy perforált párolóedénybe.
- A mandulát kivétel után rögtön hűtse le hideg vízzel. Különben nem lehet meghámozni.

Beállítások

Gőzpárolás 

Hőmérséklet: 100 °C

Idő: lásd a táblázatot

Élelmiszerek	 [perc]
Sárgabarack	1
Mandula	1
Nektarin	1
Paprika	4
Őszibarack	1
Paradicsom	1

 Idő

Alma konzerválása

A kezeletlen alma eltarthatóságát meghosszabbíthatja. Az alma gőzölése csökkenti a rothadás veszélyét. Optimális tárolás mellett száraz, hűvös és jól szellőztetett helyiségben az eltarthatóság 5-6 hónap. Ez csak az almára igaz, más almatermésű gyümölcsre nem.

Beállítások

Automatikus programok  | Gyümölcs | Alma | Egész

vagy

Gőzpárolás 

Hőmérséklet: 50 °C

Konzerválási idő: 5 perc

Levesbetét készítése

- Keverjen össze 6 tojást 375 ml tejjel (ne verje habosra).
- Fűszerezze meg a tojás-/tejkeveréket, és töltsze azt egy vajjal kikent, zárt aljú párolóedénybe.

Beállítások

Gőzpárolás 

Hőmérséklet: 100 °C

Ételkészítési idő: 4 perc

Üzemórák

A(z) További progr.  | Üzemórák kiválasztásával gőzpárolójának összes eddigi üzemóráját lekérdezheti.

Gyors gőzpárolás

A(z) Gyors gőzpárolás  üzemmódban gőz és mikrohullám kombinációjával felolvaszthat, melegíthet és főzhet ételt.



A felfűtési idő alatt a sütőtér először gőzpárolás üzemmódban a beállított hőmérsékletre melegszik fel. Amint elérte ezt a hőmérsékletet, bekapcsol a mikrohullám, így az egész párolási fázis alatt a gőzfejlesztő és a magnetron egyszerre vannak bekapcsolva.

Gőzpároláskor az ételkészítési idő csak akkor kezd futni, ha a beállított hőmérsékletet elérte a készülék.

A(z) Gyors gőzpárolás  kombinált üzemmód előnye, hogy

- az étel rövidebb idő alatt elkészül, mivel gyorsabban sütődik, mint tisztán gőzpárolás üzemmódban
- az ételek nem sötétnak túl, vagy száradnak ki, mint a tisztán mikrohullámú üzemmódban,
- egy párolási művelet keretében olvadnak és melegednek meg,
- a párolási folyamat közben nem kell megkeverni az ételt.

Felolvasztás és melegítés a gyors párolás üzemmódban

	 [W]	 [perc]	 [°C]	Párolóedény
Tányér étel melegítése^{1,2}				
Tészta paradicsommártással, 400 g (Arány 5 : 3)	300	7–8	90	Mélytányér
Húsgombóc burgonyapürével és lilakáposztával, 450 g	300	11	85	Mélytányér
Felolvasztás és melegítés^{1,2}				
Lefagyasztott egytálételek / levesek, 250 g	300	10–11	95	Tál
Lefagyasztott egytálételek / levesek, 500 g	300	15–16	90	Tál

 Mikrohullám-teljesítmény,  idő,  hőmérséklet

¹ Ne használjon fedőt.

² Helyezze az ételt az üvegtálra az 1. szintre.

Nem szétfővő héjas burgonya párolása

- Az üvegtálat az 1. szintre tolja be.
- Helyezze a megmosott héjas burgonyát egymás mellé egy perforált párolóedény-be.

Beállítások



Automatikus programok  | Zöldség | Burgonya | Héjában főtt burgonya | Kemény | ... | Gyors gőzpárolás

vagy

Gyors gőzpárolás 

Mikrohullám teljesítmény/Hőmérséklet: 80 W + 100 °C

Ételkészítési idő: lásd a táblázatot

Burgonya mérete	Mennyiség	 szint	 [perc]
kicsi (40–60 g)	200 g (4 db)	2	15
	600 g (12 db)	2	18
	1000 g (20 db)	2	21
közepes (90–110 g)	200 g (2 db)	2	18
	600 g (6 db)	2	21
	1000 g (10 db)	2	24
nagy (140–160 g)	300 g (2 db)	2	22
	600 g (4 db)	2	25
	900 g (6 db)	2	29

 szint,  párolási idő

Gyors gőzpárolás

Rizs párolás

A rizs a párolás alatt megduzzad, ezért kell folyadékban párolni. A folyadékfelvétel a rizs fajtájától függően különbözik, és ezért a rizs és a folyadék aránya is eltérő.

Az ételkészítési folyamat alatt a rizs teljesen felveszi a folyadékot, így nem mennek a tápanyagok veszendőbe.

Gőzsütő edény

Használjon zárt aljú gőzsütő edényt.

Előkészítés

Párolás előtt mossa meg a rizst. Ha a rizst a gőzpároló edényben mossa meg, újra öntse le róla gondosan a vizet.

Tanács: A szükséges folyadékmennyiség kiszámolható egy mérleggel vagy a „bögrés módszerrel“.

A „bögrés módszerhez“ töltsa a kívánt rizsmennyiséget először egy bögrébe, aztán öntse a rizst a gőzpároló edénybe. Ezután mérje ki a szükséges folyadékmennyiséget (lásd a táblázatot) a bögrével, és adja hozzá a rizshez.

Ügyeljen arra, hogy a rizs egyenletesen legyen elosztatva a gőzpároló edényben.

Beállítások





Automatikus programok  | Rizs | ... | Gyors gőzpárolás

vagy

Gyors gőzpárolás 

Mikrohullám teljesítmény/Hőmérséklet: lásd a táblázatot

Ételkészítési idő: lásd a táblázatot

	rizs : folyadék arány	Hozzáadás	 ⁴	 [W]	 [perc]	 [°C]
Basmati rizs	1 : 2	Só	2	300	9	100
Előfőzött rizs	1 : 2	Só	2	150	17	100
Tejberizs	1 : 3	Cukor ¹	2	150	21	100

⁴ szint,  mikrohullám teljesítmény,  ételkészítési idő,  hőmérséklet

¹ Adja hozzá a sütési művelet után.

Felolvasztás és melegítés mikrohullámmal

Felolvasztáshoz és melegítéshez általánosságban a következő mikrohullám teljesítményeket javasoljuk:

 [W]	Felolvasztás
80	nagyon érzékeny élelmiszerek: vaj, tejszínes- és vajkrémes torták, sajt
150	minden más élelmiszer
Melegítés	
450	Bébi-, gyermekételek
600	különbéle ételek;
850	mélyhűtött készételek, amelyeket nem kell pirítani
1000	Italok

 Mikrohullám-teljesítmény

A melegítéshez szükséges idő az étel állagától, mennyiségétől és kiinduló hőmérsékletétől függ. Az időket a következő táblázatokból tudhatja meg.

Felolvasztás és melegítés mikrohullámmal

Felolvasztás

Ha a lefagyasztott ételt kímélően olvasztják fel, a vitaminok és tápanyagok nagymértékben megmaradnak.

 A csíráképződés fertőzésveszélyt okoz.

A csírák, pl. a szalmonella, súlyos ételmérgezést okozhatnak.

Hal és hús (különösen szárnyasok) felolvasztásakor ügyeljen a rendkívüli tisztaságra.

Ne használja fel az olvadékvizet.

Az ételmiszert azonnal dolgozza fel tovább a kiegyenlítődesi idő után.

Tanácsok

- Hagyja a fagyasztott árut csomagolás nélkül az üveg tálon felolvadni. Nagyobb mennyiségű ételmiszert esetén az ételmiszert helyezze egy mikrohullámozható edénybe, és helyezze az üvegtátra.
- A mélyhűtött készételeket egyszerre felolvaszthatja és megmelegítheti. Vegye figyelembe a csomagoláson leírtakat.

A fagyasztott áru felolvasztása

Használjon mikrohullámú üzemmódra alkalmas edényt.

- Helyezze a fagyasztott ételt az üvegtátra az 1. szintre.
- Adott esetben fedje le az ételt.
- Válassza ki a Felolvasztás  lehetőséget.
- Válassza ki a Mikrohullám lehetőséget, és hagyja jóvá az OK gombbal.
- Módosítsa a javasolt teljesítményt, ha szükséges, és hagyja jóvá az OK gombbal.

- Módosítsa a felolvasztási időt, ha szükséges, és hagyja jóvá az OK gombbal.

A(z) Indítás világos háttérű.

- Indítsa el a folyamatot az OK érintőgombbal.
- A felolvasztás alatt:
Keverje meg, fordítsa meg vagy helyezze át az ételmiszert. A külső rétegeket keverje középre, mert a széleken hamarabb felmelegszik.

A kiegyenlítődesi idő az egy nyugalmi idő, ami közben a hőmérséklet az ételben egyenletesen eloszlik.

- Hagyja az ételeket a felolvasztás után néhány percig szobahőmérsékleten állni, hogy a hőmérséklet az ételen belül egyenletes eloszlású legyen.

Alternatív beállítások

Mikrohullám 

Mikrohullám teljesítmény: lásd a táblázatot

Felengedési idő: lásd a táblázatot

Kiegyenlítődesi idő: lásd a táblázatot

Útmutatás a táblázathoz



Vegye figyelembe a megadott mikrohullám teljesítményeket, időket és kiegyenlítődesi időket. Vegye figyelembe hozzá az étel állagát, mennyiségét és kiindulási hőmérsékletét.

Idők kiválasztása



- Válassza általában a közepes időt.

Felolvasztás és melegítés mikrohullámmal

Felolvasztás mikrohullámú üzemmódban

Fagyasztott élel- miszer	Mennyiség	 [W]	 [perc]	 [perc]	Keverés/ megfordítás/ áthelyezés	Fedél
Tejtermékek						
Tejszín	250 ml	80	14	10–15	minden 5 perc	Igen
Vaj	250 g	80	12–14	5–10	az idő felének letelte után	Igen
Sajtszeletek	250 g	80	6–7	10–15; Sajtszele- tek szét- szedése	3 perc után	Nem
Tej	500 ml	150	22–23	5–10	kétszer minden 7 perc után	Igen
Sütemény/aprósütemény						
Homoktorta (1 darab)	100 g	150	1–2	5–10	–	Igen
Homoktorta (1 darab)	300 g	150	3–4	10–15	az idő felének letelte után	Igen
Gyümölcsös süte- mény (3 db)	3 x 100 g	150	9–10	10–15	5 perc után	Igen
Vajas sütemény (3 darab)	3 x 100 g	150	5–6	10–15	az idő felének letelte után	Igen
Tejszínes torta/ vajas krémtorta (1 db)	100 g	80	3–4	10–15	–	Igen
Tejszínes torta/ vajas krémtorta (3 db)	3 x 100 g	80	5,5–6,5	10–15	az idő felének letelte után	Igen
Zsemle (4 db)	4 x kb 50 g	150	4–5	5–10	az idő felének letelte után	Nem
Gyümölcs						
Eper, málna	150 g	80	11–12	5–10	az idő felének letelte után	Igen
Ribizli	250 g	80	13–14	5–10	az idő felének letelte után	Igen
Szilva	500 g	150	13–15	5–10	az idő felének letelte után	Igen

Felolvasztás és melegítés mikrohullámmal

Fagyasztott étel- míszter	Mennyiség	 [W]	 [perc]	 [perc]	Keverés/ megfordítás/ áthelyezés	Fedél
Hús						
Darált marhahús	500 g	150 + 80	8–9 + 17–19	10–15	kétszer minden 10 perc után	Nem
Csirke	1000 g	150	25–28	10–15	minden 10 perc	Nem
Zöldség						
Borsó	250 g	150	9–10	5–10	az idő felének letelte után	Igen
Spárga	250 g	150	11–12	5–10	5 perc után	Igen
Bab	500 g	150	16–17	5–10	kétszer minden 5 perc után	Igen
Lilakáposzta (adagolható)	500 g	150	18–19	5–10	kétszer minden 5 perc után	Igen
Spenót (adagolható)	300 g	150	14–15	10–15	kétszer minden 5 perc után	Igen

 Mikrohullám teljesítmény,  Felolvasztási idő,  kiegyenlítőési idő

Melegítés

Feltétlenül vegye figyelembe a „Biztonsági utasítások és figyelmeztetések“, „Szakszerű használat“ fejezetet.

 A forró ételek sérülést okozhatnak.

Ha bébiételt és gyerekek ételeit erősen felmelegíti, a gyerekek megégethetnek magukat.

A bébiételt és a gyerekek ételeit csak 60–70 másodpercig 450 Wattal melegítse.

Melegítés után mindenképpen keverje meg alaposan az ételeket, különösen a bébiételt és a tápszert, vagy rázza össze, utána pedig kóstolja meg, hogy a gyerek ne égesse meg magát.

 A zárt edényekben vagy flakonokban felgyülemlett túlnyomás sérülést okozhat.

Lezárt tartályokban, vagy palackokban melegítés közben nyomás képződik, amely robbanáshoz vezethet.

Soha ne melegítsen ételt vagy folyadékot zárt edényben vagy palackban. Először nyissa ki az edényeket, és cumisüvegek esetén először távolítsa el a zárókupakot és a szívókát.

A forró folyadékok sérülést okozhatnak.

Főzésnél, különösen folyadékok utánmelegítésekor Mikrohullám  üzemmódban előfordulhat, hogy a forrási hőmérsékletet elérte, de tipikus gőzbuborékok még nem lépnek fel. A folyadék nem egyenletesen forr.

Ez a forrási késedelem robbanásszerű túlfőzéshez vezethet, és így az edény kivételkor megégetheti magát a forró folyadékkal. Kedvezőtlen körülmények között a nyomás olyan erős lehet, hogy az ajtó magától kinyílik.

A folyadékot melegítés/főzés előtt keverje meg.

A melegítés után várjon minimum húsz mp-et, mielőtt az edényt kiveszi a sütőtérből.

A melegítés alatt az edénybe tehet egy üveg pálcát vagy hasonló tárgyat, ha van rá mód.

Felolvasztás és melegítés mikrohullámmal

Tanácsok

- Mindig használjon fedőt, kivéve italok és panírozott sülték melegítésekor.
- Vegye figyelembe, hogy kb. 5 °C-os kiinduló hőmérséklettel (hűtőhőmérséklet) rendelkező ételeknek hosszabb időre van szükségük a melegítéshez, mint a szobahőmérsékletűeknek.
- Ha nem biztos benne, hogy eléggé megmelegedett-e az étel, akkor inkább hagyja még benn egy ideig.
- A mélyhűtött készételeket egyszerre felolvaszthatja és megmelegítheti. Vegye figyelembe a csomagoláson leírtakat.

Élelmiszerek melegítése

Használjon mikrohullámú üzemmódra alkalmas edényt.

- Helyezze a megmelegítendő ételt az üvegtárla az 1. szintre.
 - Adott esetben fedje le az ételt.
 - Válassza ki a Melegítés  lehetőséget.
 - Válassza ki a Mikrohullám lehetőséget, és hagyja jóvá az OK gombbal.
 - Módosítsa a javasolt teljesítményt, ha szükséges, és hagyja jóvá az OK gombbal.
 - Módosítsa az időt, ha szükséges, és hagyja jóvá az OK gombbal.
- A Indítás világos hátterű.
- Indítsa el a folyamatot az OK érintőgombbal.
 - A melegítés alatt:
Keverje meg, fordítsa meg vagy helyezze át az élelmiszert. A külső rétegeket keverje középre, mert a széleken hamarabb felmelegszik.

 A forró felületek égési sérülést okozhatnak.

A gőzsütő üzemelés közben forró lesz. Megégetheti magát a sütőtérrel, a rögzítőrácsokkal és a tartozékokkal. Az edény alsó részén vízcseppek keletkezhetnek.

Használjon edényfogó kesztyűt, amikor kiveszi a forró ételt, vagy amikor a forró sütőtérbe kell benyúlnia.

A kiegyenlítődési idő az egy nyugalmi idő, ami közben a hőmérséklet az ételben egyenletesen eloszlik.

- Hagyja az ételeket a melegítés után néhány percig szobahőmérsékleten állni, hogy a hőmérséklet az ételen belül egyenletes eloszlású legyen.

Alternatív beállítások

Mikrohullám 

Mikrohullám teljesítmény: lásd a táblázatot

Idő: lásd a táblázatot

Kiegyenlítődési idő: lásd a táblázatot

Útmutatás a táblázathoz



Vegye figyelembe a megadott mikrohullám teljesítményeket, időket és kiegyenlítődési időket. Vegye figyelembe hozzá az étel állagát, mennyiségét és kiindulási hőmérsékletét.

Idők kiválasztása



- Válassza általában a közepes időt.

Felolvasztás és melegítés mikrohullámmal

Melegítés mikrohullámú üzemmódban

Élelmiszerek	Mennyiség	 [W]	 [perc:mp]	 [perc]	Keverés/ megfordítás/ áthelyezés	Fedél
Italok¹						
Kávé, fogyasztási hőmérséklet 60–65 °C	1 csésze (200 ml)	1000	1:10–1:20	–	melegítés előtt	nem
Tej, fogyasztási hőmérséklet 60–65 °C	1 bögre (200 ml)	1000	1:20–1:30	–	melegítés előtt	nem
Víz felforralása	1 csésze (125 ml)	1000	1:40–1:50	–	melegítés előtt	nem
Cumisüveg (tej)	kb. 200 ml	450	1:30–1:40	1	fogyasztás előtt	nem
Forralt bor, grög, fogyasztási hőmérséklet 60–65 °C	1 bögre (200 ml)	1000	1:00–1:10	–	melegítés előtt	nem
Élelmiszerek²						
Tápszer (szobahőmérséklet)	1 üveg (190 g)	450	1:00–1:10	1	fogyasztás előtt	nem
Sült karaj	200 g	600	4:20–4:50	1	az idő felének letelte után	nem
Sült halfilé	200 g	600	3:50–4:20	1	az idő felének letelte után	nem
Pecsenyék szósszal	200 g	600	4:50–5:20	1	az idő felének letelte után	igen
Köreték	250 g	600	3:40–4:10	1	az idő felének letelte után	igen
Zöldség	250 g	600	3:50–4:20	1	az idő felének letelte után és fogyasztás előtt	igen
Pecsenyemártás	250 g	600	4:10–4:40	1	az idő felének letelte után és fogyasztás előtt	igen

Felolvasztás és melegítés mikrohullámmal

Élelmiszerek	Mennyiség	 [W]	 [perc:mp]	 [perc]	Keverés/ megfordítás/ áthelyezés	Fedél
Leves/egytálétel	250 g	600	4:00–4:30	1	az idő felének letelte után és fogyasztás előtt	igen
	500 g	600	7:00–7:30	1	az idő felének letelte után és fogyasztás előtt	igen

 Mikrohullám teljesítmény,  Felolvasztási idő,  Kiegyenlítődési idő

- ¹ Megelőzheti a késedelmes forrást, ha a melegítés előtt megkeveri a folyadékot. A melegítés után várjon minimum húsz mp-et, mielőtt az edényt kivesszi a sütőtérből. A melegítés alatt az edénybe tehet egy üveg pálcát vagy hasonló tárgyat, ha van rá mód.
- ² Az idők az ételek kb. 5 °C-os kiindulási hőmérsékletére érvényesek. Azoknál az ételeknél, amelyeket általában nem a hűtőszekrényben tárolnak, a kiindulási hőmérséklet kb. 20 °C. Az ételeket (kivéve a bébiételt és az érzékeny felvert mártásokat) 70–75 °C fokon hevítse.

A számos automatikus programmal kényelmesen és biztosan az optimális eredményt éri el.

Kategóriák

Az automatikus programokat **Auto** a jobb átláthatóság kedvéért kategóriákba soroltuk. Válassza ki az ételnek megfelelő automatikus programot és kövesse a kijelző utasításait.

Automatikus programok alkalmazása

■ Válassza ki a(z) Automatikus programok **Auto** lehetőséget.

Megjelenik a választási lista.

■ Válassza ki a kívánt kategóriát (pl. Hal).

Megjelennek a kiválasztott kategóriában rendelkezésre álló automatikus programok.

■ Válassza ki a kívánt automatikus programot.

■ Kövesse a kijelző utasításait.

Tanács: A(z) **i** Info lehetőséggel ételkészítési folyamattól függően pl. információkat hívhat elő az étel betolásához.

Használati útmutatások

- Egy ételkészítési folyamatot követően először hagyja a sütőteret szobahőmérsékletre lehűlni, mielőtt egy automatikus programot elindítana.
- A súlyadatok a darabonkénti súlyra vonatkoznak. Egy 250 g-os lazacot vagy egyidejűleg tíz darab, egyenként 250 g-os lazacot párolhat.
- Az ételkészítési fokozatot egy hét szegmensből álló sáv ábrázolja. A kívánt ételkészítési fokozatot a navigációs felületen állíthatja be.

- A(z) Rizs kategóriában a hosszú szemű rizs és a kerek szemű rizs programok mellett a(z) Általános lehetőséget is választhatja. Használja ezt az automatikus programot, ha olyan hosszú vagy kerek szemű rizsfajtákat szeretne elkészíteni, amelyekhez nem áll rendelkezésre saját automatikus program.
- Bizonyos automatikus programoknál az indítási vagy befejezési időpont a(z) Indítási idő vagy a(z) Befejezési időpont funkció használatával elhalasztható.
- A(z) Párolási/sütési lépések kijelzése menüpont alatt az automatikus program egyes ételkészítési lépései vannak felsorolva. Egyes automatikus programoknál a(z) Folyamatok kijelzése menüpontot is használhatja. A szükséges műveleteket, pl. az elkészítendő étel betolását vagy a hozzávalók hozzáadását ezen a menüponton keresztül hívhatja elő. Az ételkészítési folyamat során a műveletek a(z) **i** Info funkcióval jeleníthetők meg.
- Amikor betolja az elkészítendő ételt a forró sütőtérbe, legyen óvatos az ajtó kinyitásakor. Forró gőz léphet ki. Lépjen egy lépést hátra, és várjon, amíg a gőz elszáll. Ügyeljen arra, hogy ne érintkezzen sem a forró gőzzel, sem a sütőtér forró falaival. Forrázás és égési sérülés veszélye áll fenn.
- Ha egy automatikus program befejezése után az étel még nem készült volna el a kívánsága szerint, válassza ki a következőt: Utópárolás.
- Az automatikus programok mint Saját programok is elmenthetők. Ehhez az automatikus program lejártá után használja a(z) **↶** érintőgombot.

Saját programok

Legfeljebb 20 saját programot hozhat létre és menthet el.

- Legfeljebb kilenc ételkészítési lépést kombinálhat, hogy a kedvenc vagy gyakran készített receptjeinek lefolyását pontosan leírja. Minden ételkészítési lépésnél válasszon ki beállításokat, mint pl. üzemmód, hőmérséklet és ételkészítési idő.
- Megadhatja a programnevet, amely az ön receptjéhez tartozik.

Ha újból előhívja és elindítja a programját, az automatikusan lefut.

Más lehetőségek saját programok létrehozására:

- Mentsen el a lefutása után egy automatikus programot vagy speciális felhasználást, mint saját program.
- Mentsen el a lefutása után egy ételkészítési folyamatot beállított ételkészítési idővel.

Ezután adjon meg egy programnevet.

Saját programok létrehozása

- Válassza ki a Saját programok  lehetőséget.
- Válassza ki a Program létrehozása lehetőséget.

Most tudja az első ételkészítési lépés beállításait meghatározni.

Kövesse a kijelző utasításait.

- Válassza ki és hagyja jóvá a kívánt beállításokat.
- Válassza ki a Párolás/sütés befejezése lehetőséget.

Az első ételkészítési lépés mindegyik beállítása meg van határozva.

További ételkészítési lépéseket rendelhet hozzá, pl. ha az első üzemmód után még egy másikat is kell használni.

- Ha további ételkészítési lépések szükségesek, válassza a következőt: További lépés hozzáillesztése, és járjon el úgy, mint az 1. ételkészítési lépésnél.

Ha a beállításokat ellenőrizni vagy utólag módosítani szeretné, válassza ki az adott ételkészítési lépést.

- Amint meghatározta az összes szükséges ételkészítési lépést, válassza a következő menüpontot: Mentés.
- Adja meg a programnevet.
- Válassza ki a ✓ lehetőséget.

A kijelzőn megjelenik annak jóváhagyása, hogy az ön programjának neve elmentésre került.

- Hagyja jóvá az OK gombbal.

Az elmentett programot azonnal vagy késleltetve indíthatja el, illetve módosíthatja az ételkészítési lépéseket.

Saját programok indítása

- Tolja az elkészítendő ételt a sütőtérbe.
- Válassza ki a Saját programok  lehetőséget.
- Válassza ki a kívánt programot.
- Válassza ki a Végrehajtás lehetőséget.

Program beállításoktól függően megjelennek a következő menüpontok:

- Azonnali indítás
A program azonnal elindul. A sütőtér fűtése azonnal bekapcsol.
 - Befejezési időpont
Ön határozza meg az időpontot, hogy mikor kell a programnak befejeződnie. A sütőtér fűtése ebben az időpontban automatikusan kikapcsol.
 - Indítási idő
Ön határozza meg az időpontot, hogy mikor kell a programnak elindulnia. A sütőtér fűtése ebben az időpontban automatikusan bekapcsol.
 - Párolási/sütési lépések kijelzése
A kijelzőn megjelenik az ön beállításainak összefoglalása.
- Válassza ki a kívánt menüpontot.

A program azonnal vagy a beállított időpontban elindul.

- Ha a program lefutott, válassza az  érintőgombot.

Párolási lépések módosítása



Az automatikus programok párolási lépései, amelyeket egy saját név alatt mentett el, nem módosíthatók.

- Válassza ki a Saját programok  lehetőséget.
 - Válassza ki a programot, amelyet módosítani szeretne.
 - Válassza ki a Program változtatása lehetőséget.
 - Válassza ki a párolási lépést, amelyet módosítani szeretne vagy a További lépés hozzáillesztése lehetőséget egy párolási lépés hozzáadásához.
 - Válassza ki és hagyja jóvá a kívánt beállításokat.
 - Ha el akarja indítani a módosított programot változtatás nélkül, válassza a Folyamat elindítása lehetőséget.
 - Ha minden beállítást módosított, válassza ki a Mentés lehetőséget.
- A kijelzőn megjelenik annak jóváhagyása, hogy az ön programjának neve elmentésre került.
- Hagyja jóvá az OK gombbal.

Az elmentett program módosult, és azonnal vagy késleltetve indíthatja el.

Saját programok

Név módosítása

- Válassza ki a Saját programok  lehetőséget.
- Válassza ki a programot, amelyet módosítani szeretne.
- Válassza ki a Név változtatása lehetőséget.
- Módosítsa a programnevet.
- Válassza ki a  lehetőséget.

A kijelzőn megjelenik annak jóváhagyása, hogy az ön programjának neve elmentésre került.



- Hagyja jóvá az *OK* gombbal.

A program átnevezésre került.

Saját programok törlése



- Válassza ki a Saját programok  lehetőséget.
- Válassza ki a programot, amelyet törölni szeretne.
- Válassza ki a Program törlése lehetőséget.
- Hagyja jóvá a kérdést a(z) Igen gombbal.

A program törölve lett.

A További progr.  | Beállítások  | Gyári beállítások | Saját programok segítségével minden saját programot egyszerűen törölhet.

Adatok a vizsgálóintézetek számára



Tesztételek az EN 60350-1 szerint (gőzpárolás üzemmód)

Tesztétel	Párolóedények	Mennyiség [g]	 ¹	 ² [°C]	 [perc]
Gőz utánadagolás					
Brokkoli (8.1)	1x DGGL 1/2-40L	300	tetszőleges	100	3
Gőzelosztás					
Brokkoli (8.2)	2x DGGL 1/2-40L	max.	tetszőleges ³	100	3
Készülék kapacitás					
Borsó (8.3)	4x DGGL 1/2-40L	egyenként 875	2, 4 ⁴	100	⁵

⁴ behelyezési szint, ⁵ hőmérséklet,  elkészítési idő

- ¹ Tolja be a felfogó- vagy üvegtálat (modelltől függően) az 1. szintre.
- ² Tolja be a tesztételt a hideg sütőtérbe (mielőtt a felfűtési fázis elkezdődik).
- ³ Tolja 2x DGGL 1/2-40L edényeket egymás mögé a szintre.
- ⁴ Tolja 2x DGGL 1/2-40L edényeket egymás mögé a szintre.
- ⁵ A teszt befejeződik, ha a hőmérséklet a leghidegebb helyen 85 °C.

Tesztételek, menü készítése¹ (gőzpárolás üzemmód)





Tesztétel	Párolóedények	Mennyiség [g]	 ²	 [°C]	Magasság [cm]	 [perc]
Burgonya, nem szét-fővő, negyedelt ³	1/2 DGGL 40 L	800	4	100	–	17
Lazac filé, fagyasztott, nem felolvasztott	1/2 DGGL 40 L	4 x 150	2	100	< 2,5 ≥ 2,5 ≤ 3,2 > 3,2	9 10 11
Brokkolirózsák	1/2 DGGL 40 L	600	3	100	–	4





⁴ behelyezési szint, ⁵ hőmérséklet,  elkészítési idő

- ¹ Az eljárási módot lásd a „Gőzpárolás”, „Menü készítés - kézi” fejezetben.
- ² Az üvegtálat az 1. szintre tolja be.
- ³ Az 1. tesztételt (burgonya) a hideg sütőtérbe tolja be (mielőtt a felfűtési szakasz elkezdődik).

Adatok a vizsgálóintézetek számára

Tesztételek az EN 60705 szerint (gyors párolás üzemmód ¹⁾)

Tesztétel	 ²	 [W]	 ³ [°C]	 [perc]	 ⁴ [perc]	Megjegyzés
Tojáskrém, 1000 g (12.3.1)	1	150	80	19–20	120	Edény: lásd a 12.3.1.2. leírást és a B. mellékletet. Méret a felső peremnél: 250 x 250 mm, párolás fedő nélkül
Homoktorta, 475 g (12.3.2)	1	300	85	7	5	Edény: lásd a 12.3.2.2. leírást és a B. mellékletet. Külső átmérő a felső peremnél: 220 mm, párolás fedő nélkül

⁴ Szint,  Mikrohullám teljesítmény,  Hőmérséklet,  Felolvasztási vagy elkészítési idő,  Ki-egyenlítési idő

¹ Kombinált üzemmód gőzpárolással és mikrohullámmal.





² Az üvegtálat felállítási felületként használja.



³ Tolja be a tesztételt a hideg sütőtérbe (mielőtt a felfűtési fázis elkezdődik).

⁴ Hagyja a tesztételt szobahőmérsékleten állni. Ez idő alatt a hőmérséklet egyenletesen eloszlik az élelmiszerben.

Adatok a vizsgálóintézetek számára

Tesztételek az EN 60705 szabvány szerint (mikrohullámú üzemmód)

Tesztétel	 ¹	 [W]	 [perc]	 ² [perc]	Megjegyzés
Tojáskrém, 1000 g (12.3.1)	1	450	19–20	120	Edény: lásd a 12.3.1.2. leírást és a B. mellékletet. Méret a felső peremnél: 250 x 250 mm, párolás fedő nélkül
Homoktorta, 475 g (12.3.2)	1	450 + 300	4 + 10–10:30	5	Edény: lásd a 12.3.2.2. leírást és a B. mellékletet. Külső átmérő a felső peremnél: 220 mm, párolás fedő nélkül
Darált hús, 900 g (12.3.3)	1	600 + 450	8 + 18–19	5	Edény: lásd a 12.3.3.2. leírást és a B. mellékletet. Méret a felső peremnél: 250 x 124 mm, párolás fedő nélkül, az edényt tegye átlósan a sütőtérbe
Hús (darált marhahús) felolvasztása, 500 g (13.3)	1	150 + 80	8–9 + 17–19	10	Edény: lásd a 13.3.2. leírást és a B. mellékletet, felolvasztás fedő nélkül, félidő után fordítsa meg
Málna, 250 g (A.3.2)	1	80	12–13	3	Edény: lásd az A.3.2.2. leírást, felolvasztás fedő nélkül

¹ Szint,  Mikrohullám teljesítmény,  Felolvasztási vagy elkészítési idő, ² Kiegyenlítődési idő

¹ Az üvegtálat felállítási felületként használja.

² Hagyja a tesztételt szobahőmérsékleten állni. Ez idő alatt a hőmérséklet egyenletesen eloszlik az élelmiszerben.

Tisztítás és ápolás

 A forró felületek sérülést okozhatnak.

A gőzsütő üzemelés közben forró lesz. Megégetheti magát a sütőtérrel, a rögzítőrácsokkal és a tartozékokkal. A tisztítás előtt hagyja lehűlni a sütőtérrel, a tartórácsokat és a tartozékokat.

 Az áramütés sérülésveszélyt okoz.

A gőztisztító készülék gőze áramvezető alkatrészekre juthat, és zárlatot okozhat. A tisztításhoz soha ne használjon gőztisztító készüléket.

Minden felület elszíneződhet vagy megváltozhat, ha nem megfelelő tisztítószerrel használ.

Minden felület érzékeny a karcolódásra. Üvegfelületek esetén a karcolások bizonyos körülmények között töréshez vezethetnek.

Kizárólag háztartásban szokásos szereket használjon tisztításhoz.

A tisztítószer maradványait rögtön távolítsa el.

Ne használjon alifás, szénhidrogéntartalmú tisztító- vagy mosogatószerrel. Ezek a tömítések megduzzadáshoz vezetnek.

Az erős szennyeződések bizonyos körülmények között károsíthatják a gőzsütőt.

A sütőtérrel, az ajtó belső felét és az ajtó tömítést akkor tisztítsa meg, ha lehűlt. Túl hosszú várakozás feleslegesen megnehezíti a tisztítást, és szélsőséges esetben lehetetlenné teszi.

Hibás készüléknél bekapcsolt állapotban mikrohullámok léphetnek ki, ami veszélyt jelent a felhasználóra nézve. Ellenőrizze, hogy az ajtó és az ajtó tömítés nem sérült-e. Egy ügyfélszolgálati technikus által elvégzett javításig ne használjon mikrohullámú üzemmódot.

- Minden használat után tisztítsa és szárítsa meg a gőzsütőt és a tartozékokat.
- Csak akkor csukja be a készülékajtót, ha a sütőtér teljesen száraz.

Tanács: Ha a gőzsütőt hosszabb ideig nem használja, tisztítsa ki még egyszer alaposan, hogy a szagképződést stb. megakadályozza. Végül hagyja nyitva a készülék ajtaját.

Nem használható tisztítószer

Hogy a felületek károsodását elkerülje, ne használjon a tisztításhoz

- szóda-, ammónia-, sav- vagy kloridtartalmú tisztítószer
- vízkőoldó tisztítószer
- dörzsölő tisztítószer (pl. súrolóport, folyékony súrolószert, tisztítóköveket)
- oldószertartalmú tisztítószer
- nemesacél-tisztító szer
- mosogatógép-tisztító
- üvegtisztító
- üvegkerámia főzőlapokhoz készült tisztítószert
- dörzsölő kemény szivacsokat és keféket (pl. fazékszivacsokat vagy használt szivacsokat, amelyek dörzsölő hatású anyag maradványait tartalmazzák)
- tisztítóradírt
- éles fémkaparót
- acélgyapotot
- rozsdamentes acél spirálokat
- pontszerű tisztítást mechanikus tisztítóeszközökkel
- sütőtisztítót vagy spray-eket.

Külső tisztítás

- Tisztítsa meg a készülék előlapot tiszta törülőkendővel, némi kézi mosogatószerrel és meleg vízzel.
- Törölje azután egy puha kendővel szárazra az előlapot.

Tanács: A tisztításhoz használhat egy tiszta, nedves mikroszálalás kendőt tisztítószert nélkül.

Tisztítás és ápolás

Sütőtér tisztítása

Tisztítsa meg minden használat után a sütőteret, az ajtótomítést, az ajtó belső oldalát és a felfogó csatornát.

- Távolítsa el
 - a kondenzátumot egy szivaccsal vagy törölkendővel,
 - a könnyű zsírszennyeződések tisztátörölkendővel, kézi mosogatószerrel és meleg vízzel,
- Tiszta vízzel töröljön utána, hogy minden tisztítószer-maradvány eltűnjön.
- Utána puha kendővel törölje szárazra a felületeket.

Az automatikus ajtónyitó tisztítása

Ügyeljen arra, hogy az ajtónyitó ne ragadjon be az ételmaradványoktól.

- **Azonnal** mossa le a szennyeződéseket az ajtónyitón tiszta törölkendővel, kézi mosogatószerrel és meleg vízzel.
- Tiszta vízzel töröljön utána, hogy minden tisztítószer-maradvány eltűnjön.

A víztartály tisztítása

- Minden művelet után, amelyhez gőzt használt, ürítse ki a víztartályt.
- Vegye le a kiloccsanás elleni védőelemet.
- Ürítse ki a víztartályt.
- A víztartályt mosogassa el kézzel, majd a vízkőlerakódások megelőzése érdekében törölje szárazra.
- Helyezze vissza a loccsanás elleni védőelemet a víztartályra. Ügyeljen arra, hogy a kiloccsanás elleni védőelem megfelelően bekattanjon.

Tartozékok tisztítása

Az összes tartozék alkalmas mosogatógépekben való tisztításra.

Üvegtál, rács, párolóedény tisztítása

- Minden használat után mosogassa el és szárítsa meg az üvegtálat, a rácsot és a párolóedényt.
- Ecettel távolítsa el a párolóedény kékes elszíneződéseit, majd tiszta vízzel öblítse ki a párolóedényt.

Rögzítőrács tisztítása

A rögzítőrács tisztítható mosogatógépben.

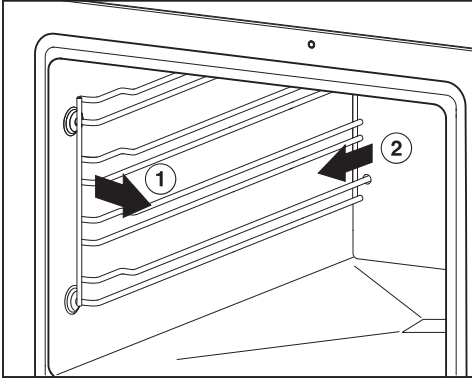

- Húzza ki a rögzítőrácsot a rögzítésből (1.), és vegye ki (2.).
- Mosogatógépben vagy tiszta törölkendővel, kézi mosogatószerrel és meleg vízzel tisztítsa meg a rácsokat.

A **beszerelés** fordított sorrendben történik.

- Szerelje be a rögzítőrácsot.

Ha a rögzítőrácsokat nem helyezi be megfelelően, a billenés és kihúzás elleni védelem nem biztosított.

A rögzítőrácsok műanyag hüvelyekben helyezkednek el. Vizsgálja meg, hogy nincsenek-e sérülések a hüvelyekben.

Ha a hüvelyek sérültek, ne használja a kicserélésig a mikrohullám üzemmodot.

Ápolás

A(z) Befejezési időpont és Indítási idő funkciókat az ápolóprogramok esetén nem kínálja fel a készülék.

A gőzsütő vízkömentesítése

Vízkömentesítéshez a Miele vízkömentesítő tablettákat javasoljuk (lásd „Utólag vásárolható tartozék“). Speciálisan a Miele termékekhez lett kifejlesztve a vízkömentesítés optimalizálásához. Más vízkömentesítő szerek, amelyek a citromsavon kívül más savakat is tartalmaznak, és/vagy nem mentesek más, nem kívánt összetevőktől, mint pl. kloridoktól, károsíthatják a készüléket. Ezenkívül a kívánt hatás nem biztosítható, ha a vízköoldószerre előírt koncentrációt nem tartják be.

Ha vízköoldószer fémmel érintkezik, foltok keletkezhetnek.

Azonnal törölje le a vízköoldószert.

A gőzsütőt egy bizonyos üzemidő után vízkömentesíteni kell. Ha eléri a vízkömentesítés időpontját, akkor a kijelzőn megjelenik a hátralévő ételkészítési műveletek száma. Csak a gőzzel üzemelt folyamatok kerülnek számolásra. A gőzsütő az utolsó lehetséges ételkészítési folyamat után zárolja a rendszert.

Ajánljuk gőzsütő zárolás előtti vízkö-el-távolítást.

A vízkömentesítés során a víztartályt ki kell öblíteni, és friss vízzel fel kell tölteni.

Tisztítás és ápolás

- Kapcsolja be a gőzsütőt, és válassza a következőt: További progr.  | Ápolás | Vízkőmentesítés.

A kijelzőn a Kérem, várjon... útmutatás jelenik meg. A vízkőmentesítési folyamat előkészül. Ez néhány percig eltarthat. Amint az előkészítés lezárult, felszólítást kap a víztartály feltöltésére.

- Töltse fel a víztartályt a  jelölésig langyos vízzel, és adjon hozzá 2 Miele vízkőoldó tablettát.

- Várjon, amíg a vízkőmentesítő tabletták fel nem oldódnak.

- Tolja be a víztartályt.

- Hagyja jóvá az OK gombbal.

A hátralévő idő jelenik meg. A vízkőmentesítési folyamat elindul.

Semmi esetre se kapcsolja ki a készüléket a vízkőmentesítési folyamat lejárta előtt, különben újra kell azt indítani.

A művelet során kétszer ki kell öblíteni a víztartályt, és friss vízzel fel kell tölteni.

- Kövesse a kijelző utasításait.

A hátralévő idő lefutása után megjelenik a Kész, és egy hangjelzés szólal meg.

- Kapcsolja ki a gőzsütőt.

- Vegye ki a víztartályt és vegye le a kioldósávszármazékok elleni védelemet.

- Ürítse ki és szárítsa meg a víztartályt.

- Hagyja a sütőteret lehűlni.

- Ezt követően szárítsa ki a sütőteret.

- Csak akkor csukja be a készülékajtót, ha a sütőtér teljesen száraz.

Áztatás

Erősebb szennyeződésekkel ezzel az ápolóprogrammal lehet beáztatni.

- Hagyja lehűlni a sütőteret.

- Vegye ki az összes tartozékot a sütőtérből.

- A durva szennyeződésekkel egy törlőkendővel távolítsa el.

- Válassza ki a(z) További progr.  | Ápolás | Áztatás lehetőséget.

Az áztatási folyamat kb. 10 percig tart.

A legtöbb üzemzavart és hibát, amelyek a napi üzemeltetés során felléphetnek, saját maga is el tudja hárítani. Sok esetben időt és költséget takaríthat meg, mivel nem kell hívnia az ügyfélszolgálatot.

A www.miele.hu/service oldalon tájékozódhat a hibák önálló elhárításának módjáról.

A következő táblázatok segítenek önnek abban, hogy megtalálja az üzemzavar vagy a hiba okát, és elhárítsa azt.

Üzenetek a kijelzőkön/kijelzőn

Probléma	Ok és elhárítás
F44	Műszaki hiba lépett fel. <ul style="list-style-type: none">■ Kapcsolja ki, majd néhány perc múlva kapcsolja ismét be a gőzsütőt.■ Ha a hibajelzés még mindig megjelenik, hívja az ügyfélszolgálatot.
A kijelzőn a jelen táblázatban fel nem sorolt üzenetek egyike jelenik meg.	Hiba lépett fel az elektronikában. <ul style="list-style-type: none">■ Szakítsa meg a gőzsütő áramellátását kb. 1 percre.■ Amennyiben az áramellátás helyreállítása után a probléma továbbra is fennáll, forduljon az ügyfélszolgálathoz.

Mi a teendő, ha ...

Váratlan rendellenesség

Probléma	Ok és elhárítás
A sütőtér nem melegszik fel.	<p>A bemutatótermi üzemmód aktív. A gőzsütő ugyan kezelhető, de a sütőtér fűtése nem működik.</p> <ul style="list-style-type: none">■ Kapcsolja ki a bemutatótermi üzemmódot (lásd „Beállítások” fejezet, „Kereskedők” bekezdés).
	<p>A sütőtér az alépített melegítőfiók működtetése miatt felmelegedett.</p> <ul style="list-style-type: none">■ Nyissa ki az ajtót, és hagyja lehűlni a sütőteret.
A gőzsütő egy költözés után már nem vált át felmelegítési szakaszról párolási szakaszra.	<p>Megváltozott a víz forrási hőmérséklete, mert az új felállítási hely magassága legalább 300 méterrel különbözik az előzőtől.</p> <ul style="list-style-type: none">■ A forrási hőmérséklet illesztéséhez hajtson végre egy vízkömentesítési folyamatot (lásd a „Tisztítás és ápolás”, fejezet, “Ápolás” rész).
Működés közben szokatlanul sok gőz keletkezik, vagy a gőz nem a megszokott helyeken lép ki.	<p>Az ajtó nincs rendesen bezárva.</p> <ul style="list-style-type: none">■ Csukja be az ajtót.
	<p>Az ajtó tömítés nem jól fekszik fel.</p> <ul style="list-style-type: none">■ Adott esetben nyomkodja meg az ajtó tömítést újból, úgy, hogy mindenhol egyenletesen illeszkedjen.
	<p>Az ajtó tömítésen sérülések láthatók, pl. repedések. Az ajtó tömítést ki kell cserélni.</p> <ul style="list-style-type: none">■ Az ajtó tömítés cseréjéhez hívja a Miele Ügyfélszolgálatot.■ A cseréig ne használjon mikrohullámú üzemmódokat / funkciókat.
Az Indítási idő és a Befejezési időpont funkciókat nem végzi el.	<p>A sütőtérben a hőmérséklet túl magas, pl. egy párolási művelet vége után.</p> <ul style="list-style-type: none">■ Nyissa ki az ajtót, és hagyja lehűlni a sütőteret.
	<p>Ezek a funkciók az ápolóprogramok esetén nem kerülnek felkínálásra.</p>



Probléma	Ok és elhárítás
Az érintőgombok nem reagálnak.	Kiválasztotta a(z) Kijelző QuickTouch Kikapcsolás beállítását. Ezáltal az érintőgombok kikapcsolt gőzsütőnél nem reagálnak. <ul style="list-style-type: none"> ■ Amint bekapcsolja a gőzsütőt, az érintőgombok reagálnak. Ha szeretné, hogy az érintőgombok kikapcsolt gőzsütő esetén is mindig reagáljanak, válassza a(z) Kijelző QuickTouch Bekapcsolás beállítást.
	A gőzsütő nincs csatlakoztatva az elektromos hálózathoz. <ul style="list-style-type: none"> ■ Ellenőrizze, hogy a gőzsütő hálózati dugasza csatlakoztatva van-e. ■ Ellenőrizze, hogy a ház biztosítóka nem oldott-e le. Hívjon elektrotechnikai szakembert, vagy hívja a Miele Ügyfélszolgálatát.
	Hiba áll fenn a vezérlésben. <ul style="list-style-type: none"> ■ Érintse meg a Be/Ki \odot gombot, amíg a kijelző ki nem kapcsol, és újra nem indul a gőzsütő.

Zajok



Probléma	Ok és elhárítás
A gőzsütő bekapcsolása után, üzem közben és a készülék kikapcsolásakor egy zaj (brummogás) hallható.	Ez a hang nem utal hibás működésre vagy a készülék hibájára. Ez a víz be- és kiszivattyúzásából adódik.
Kikapcsolás után még hallható a ventilátorhang.	A ventilátor tovább forog. A gőzsütő egy olyan ventilátorral van felszerelve, ami a párat a sütőtérből kivezeti. A ventilátor a gőzsütő kikapcsolása után is tovább fut. A ventilátor egy idő után automatikusan kikapcsol.
A működés újratekésztésénél sípolásszerű zaj keletkezik.	Az ajtó becsukása után nyomáskiegyenlítés történik, ami füttyülő hanggal járhat. A zaj nem utal a készülék hibájára.

Mi a teendő, ha ...

Nem kielégítő eredmény

Probléma	Ok és elhárítás
A beállított idő elteltével az étel a mikrohullámú üzemmódban  nem elég meleg, vagy nincs kész.	A mikrohullámú üzemmód egy megszakított folyamat után nem lett újraindítva. ■ Indítsa el újra a folyamatot, amíg az étel nem elég meleg, vagy el nem készül.
	A mikrohullámmal történő párolás vagy melegítés esetén túl rövid időt állított be. ■ Ellenőrizze, hogy a beállított mikrohullám teljesítményhez a helyes időt választotta-e ki. Minél alacsonyabb a mikrohullám teljesítmény, annál hosszabb az idő.
	Ha túl kevés ételt rak be a gőzsütőbe, a saját védelme érdekében a rendszer automatikusan az adott töltöttségnek megfelelő szintre csökkenti a teljesítményt. A kijelzőn továbbra is az indításkor beállított teljesítmény látható. ■ Alacsonyabb mikrohullámú teljesítménnyel indítsa el újra a folyamatot, amíg az étel nem elég meleg, vagy el nem készül.
A mikrohullámú üzemmódban  történő melegítés vagy főzés után az étel túl gyorsan kihűl.	A mikrohullám tulajdonságai miatt a hő először az étel szélső szintjein keletkezik, és aztán halad a közepe felé. Ha az ételt magas mikrohullámú teljesítményen melegíti, akkor az étel külseje már forró, miközben a közepe még nincs felmelegedve. Az ezt követő hőmérséklet-kiegyenlítődés után az étel belseje melegebbé válik, a külső réteg pedig lehűl. ■ Különösen különböző összetételű ételek, pl. menük melegítésekor érdemes alacsonyabb mikrohullám-teljesítményt és hosszabb időt beállítani.
A Popcorn funkcióban  a Popcorn csak csekély mértékben (kevesebb, mint a fele) pattog ki	A sütőtér túl meleg, és/vagy túl párás volt. ■ Hagyja lehűlni a sütőteret és/vagy törölje szárazra egy ruhával.
	A párolási idő túl rövid volt. ■ Módosítsa az előre beállított időt. Maximum 4 perces párolási időt állíthat be (lásd „Beállítások“, „Popcorn“ fejezet).

Általános problémák vagy műszaki hibák

Probléma	Ok és elhárítás
A gőzsütőt nem lehet bekapcsolni.	<p>A biztosító kioldott.</p> <ul style="list-style-type: none"> ■ Kapcsolja vissza a biztosítékot (A biztosíték minimális értékét lásd a típustáblán). <p>Adott esetben műszaki hiba lépett fel.</p> <ul style="list-style-type: none"> ■ Válassza le kb. 1 percre a készüléket a villamos hálózatról, amikor is <ul style="list-style-type: none"> – a megfelelő biztosítót kapcsolja ki, ill. az olvadó biztosítót csavarja ki teljesen, vagy – kapcsolja ki az FI-áramvédőkapcsolót (FI-relét). ■ Abban az esetben, ha a biztosító visszakapcsolása/visszacsavarása, illetve a készülék FI-reléjének visszakapcsolása után még mindig nem tudja a készüléket üzembe helyezni, forduljon elektrotechnikai szakemberhez vagy az ügyfélszolgálathoz.
A sütőtér világítása nem működik.	<p>Az izzó hibás.</p> <ul style="list-style-type: none"> ■ Hívja az ügyfélszolgálatot, ha az izzót ki kell cserélni.
A mikrohullámú üzemmódban  végzett hosszabb ételkészítés után a sütőtér nagyon nedves.	<p>A mikrohullámú üzemmóddal kombinált gőzsütő egy teljes értékű gőzsütő. A sütőtér teljesen tömített. A hagyományos mikrohullámú sütő ezzel szemben engedi szellőzni a sütőteret. A tömített sütőtértől függően a mikrohullámú üzemmódban  végzett hosszabb ételkészítési folyamatok után kondenzvíz csapódik le az oldalfalakra és ajtóüveg belső oldalán. A kondenzvíz mennyisége az ételkészítés időtartamától és az élelmiszer nedvességtartalmától függ.</p>

Utólag vásárolható tartozékok

A Miele tartozékok és tisztító- és ápolószerek széles választékát kínálják a készülékekhez.

Ezeket a termékeket nagyon egyszerűen megrendelheti Miele webáruházban.

Ezeket a termékeket a Miele Ügyfélszolgálatánál (lásd ennek a használati utasításnak a végén) vagy a Miele szakkereskedőknél is megvásárolhatja.

Párolóedény

A Miele nagy választékban kínál párolóedényt. Ezeket a funkcióra és méretre vonatkozóan pontosan a Miele készülékekhez tervezték. A Miele weboldalán részletes információkat talál az egyes termékekhez.

A párolóedények **nem** megfelelőek Mikrohullám  üzemmódban való használatra.

- különböző méretű perforált párolóedények
- különböző méretű zárt aljú párolóedények

Tisztító és ápolószerek

- Vízkömentesítő tabletták (6 db)
- Univerzális mikroszálas kendő
ujjlenyomatok és enyhe szennyeződések eltávolítására

Egyebek

A rács **nem** megfelelő Mikrohullám  üzemmódban való használatra.

- Rács
- Üvegtál

A www.miele.hu/service weboldalon tájékozódhat a hibák önálló elhárításának módjáról és a Miele alkatrészekről.

Garancia

További információkat a mellékelt garancia feltételekben talál.

Kapcsolatfelvétel üzemzavarok esetén

Az olyan meghibásodások esetén, amelyet saját maga nem tud elhárítani, kérjük értesítse pl. a Miele szaktereskedőjét vagy a Miele Ügyfélszolgálatát.

A Miele Ügyfélszolgálatához az interneten a www.miele.hu/service oldalon foglalhat időpontot.

A Miele Ügyfélszolgálatának elérhetőségeit ennek a dokumentumnak a végén találja.

Az ügyfélszolgálatnak adja meg a készüléke modellazonosítóját és gyártási számát (Fabr./SN/Nr.). Mindkét adatot az adattáblán találja meg.

A típustábla a víztartály fiókjában található. A modellazonosítót és a gyártási számot (SN) is a kis táblán találja, amely nyitott ajtónál az elülső kereten található.

Biztonsági útmutatások a beépítéshez

 A szakszerűtlen beépítés károkat okozhat.

A szakszerűtlen beépítés károsíthatja a gőzsütőt.

A gőzsütőt csak képzett szakemberrel szereltesse be.

▶ A gőzsütő adattábláján található csatlakoztatási adatoknak (frekvencia és feszültség) feltétlenül meg kell egyezniük a villamos hálózat adataival, hogy a gőzsütő ne károsodjon.

Hasonlítsa össze ezeket az adatokat csatlakoztatás előtt. Kétség esetén kérdezzen meg egy elektrotechnikai szakembert.

▶ Az elosztók vagy hosszabbító kábelek nem garantálják a szükséges biztonságot (tűzveszély). Ezekkel ne csatlakoztassa a gőzsütőt a villamos hálózatra.

▶ Ügyeljen arra, hogy a dugaszoló aljzat a gőzsütő beépítése után könnyen hozzáférhető legyen.

▶ A gőzsütőt úgy kell elhelyezni, hogy a sütő edény tartalmára a legfelső behelyezési szinten is rá lehessen látni. Csak így kerülhetőek el a forró ételek és a forró víz kilötytenése által okozott forrázások.

Beépítési méretek

Minden méret mm-ben van megadva.

Beépítés magas szekrénybe

A beépítő fülke mögött nem lehet szekrény hátfal.

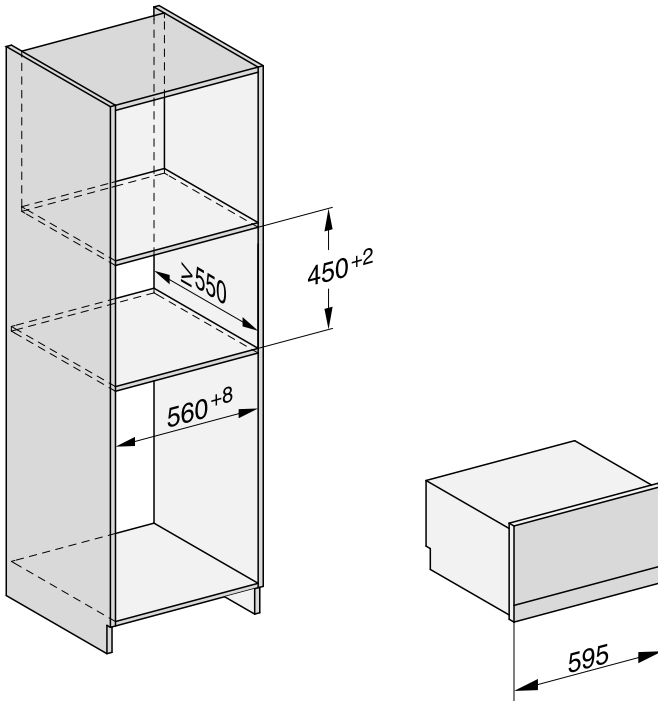

Telepítés

Beépítés alsó szekrénybe

A beépítő fülke mögött nem lehet szekrény hátfal.

Ha a gőzsütőt elektromos vagy indukciós főzőlap alá kell beépíteni, vegye figyelembe a főzőlap beépítési útmutatóját, valamint a főzőlap beépítési magasságát.

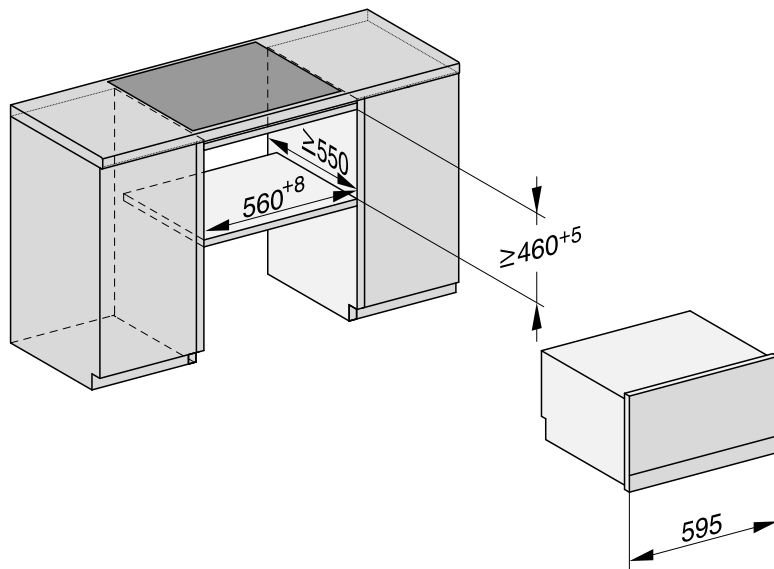

Oldalnézet

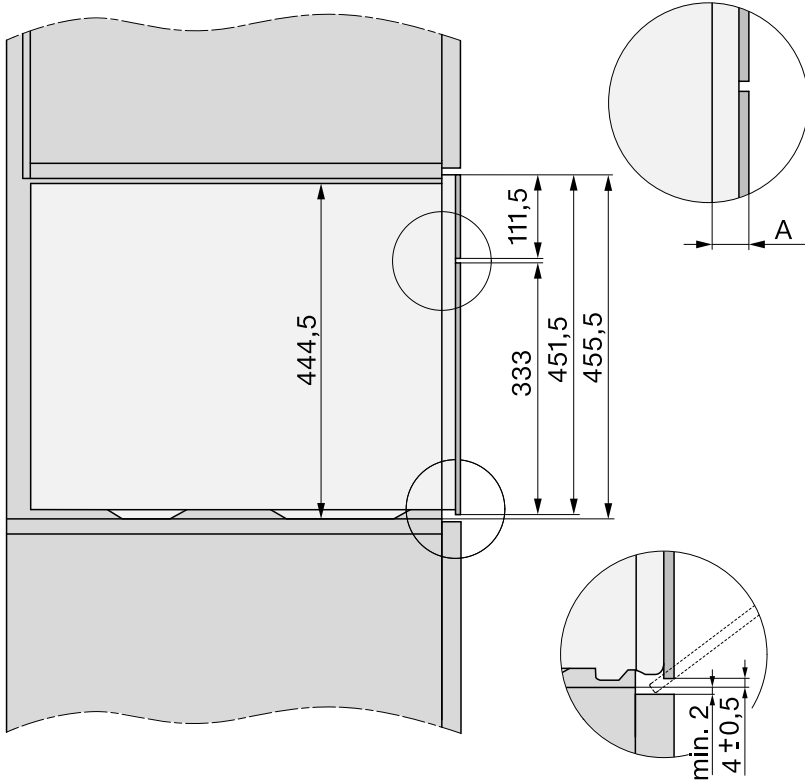

- A** Üveg előlap: 22 mm
Fém előlap: 23,3 mm

Telepítés

Csatlakoztatás és szellőzés

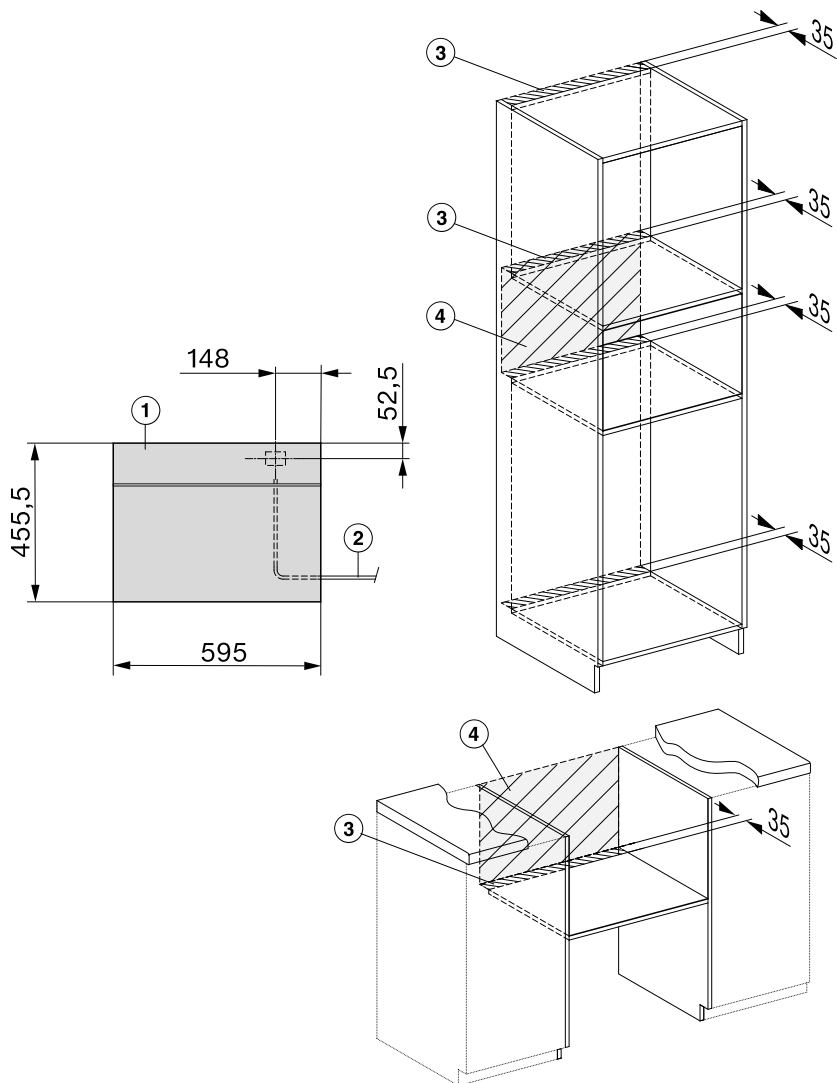

- ① Előlnézet
- ② Csatlakozókábel, L = 2.000 mm
- ③ Szellőző kivágás min. 180 cm²
- ④ Nincs csatlakozó ezen a részen

A gőzsütő beépítése

- Csatlakoztassa a gőzsütőhöz a hálózati csatlakozót.

A szakszerűtlen szállítás károkat okozhat.

Az ajtó megsérülhet, ha a gőzsütőt az ajtónál fogva mozgatja.

A mozgatáshoz a ház oldalán lévő fogantyúmélyedéseket használja.

A gőzfejlesztő nem működik hibátlanul, ha a gőzsütő nem vízszintesen áll.

Maximum 2° eltérés lehet a vízszinttől.

- Tolja be a gőzsütőt a beépítő szekrénybe, és igazítsa be. Ügyeljen arra, hogy a hálózati csatlakozóvezeték ne csípődjön be vagy ne károsodjon.
- Nyissa ki az ajtót.

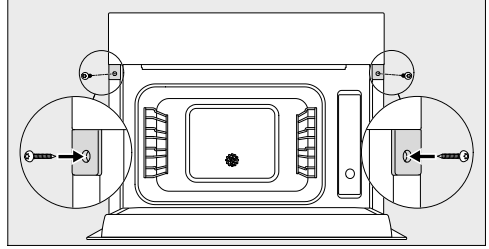

- A szekrény oldalfalain rögzítse a gőzsütőt a mellékelt facsavarokkal (3,5 x 25 mm).
- Csatlakoztassa a gőzsütőt az elektromos hálózathoz.
- Ellenőrizze a gőzsütő valamennyi funkcióját a használati utasítás alapján.

Elektromos csatlakozás

A gőzsütőt alap kivételben egy védőérintkezős aljzathoz való csatlakoztatásra készen gyártjuk.

Úgy állítsa fel a gőzsütőt, hogy a csatlakozóaljzat szabadon hozzáférhető legyen. Ha a csatlakozóaljzat nem szabadon hozzáférhető, akkor gondoskodjon arról, hogy hálózati oldalról minden pólnál legyen megszakító berendezés.

 A túlmelegedés tüzet okozhat.

A gőzsütő elosztókon vagy hosszabbító kábeleken keresztüli üzemeltetése a csatlakozókábel túlterheltségéhez vezethet.

Biztonsági okokból ne használjon elosztókat és hosszabbító kábeleket.

Az elektromos hálózatnak a VDE 0100 szerinti kialakításúnak kell lennie.

Biztonsági okokból az otthoni hálózatban a gőzsütő elektromos csatlakoztatására szolgáló körön  típusú hibaáram-védőkapcsoló (FI relé, ÉV relé) használatát javasoljuk.

Sérült csatlakozókábelt csak ugyanolyan típusú speciális csatlakozókábellel szabad helyettesíteni (a Miele Ügyfélszolgálatán kapható). Biztonsági okokból a cserét csak a Miele Ügyfélszolgálat vagy egy megfelelően képzett szakember végezheti el.

A névleges teljesítményfelvételtől és a megfelelő biztosítékról ez a használati útmutató vagy a típustábla ad felvilágosítást. Ezeket az adatokat vesse össze a helyszíni elektromos csatlakozás paramétereivel.

Kétség esetén kérdezzen meg egy elektrotechnikai szakembert.

Lehetséges az önálló vagy a hálózattal nem szinkronban álló energiaellátó rendszer időszakos vagy folyamatos üzemeltetése (például szigethálózatok, biztonsági tartalékrendszerek). Az üzemeltetés feltétele, hogy az energiaellátó rendszer megfeleljen az EN 50160 vagy hasonló szabvány előírásainak.

A házi elosztórendszerrel és ezzel a Miele termékkel kapcsolatban előírt övintézkedéseket a működést és a működési módot tekintve sziget üzemben vagy a hálózattal nem szinkronban álló üzem esetén is biztosítani kell, illetve azonos intézkedésekkel kell helyettesíteni a telepítésnél. Mint például a VDE-AR-E 2510-2 aktuális kiadványában leírtak szerint.

Ez a gőzsütő mikrohullámú üzemmóddal megfelel az EN 55011 európai szabvány követelményeinek. A készülék szabvány szerinti B osztályú 2-es csoportba van besorolva. A 2. csoport azt jelenti, hogy a készülék meghatározott célú nagyfrekvenciás energiát állít elő elektromágneses hullámok formájában, élelmiszerek hőkezeléséhez. A B osztályú készülék azt jelenti, hogy a készülék háztartási használatra alkalmas.

A Miele ezúton kijelenti, hogy ez a gőz-pároló mikrohullámú üzemmóddal a 2014/53/EU irányelvnek megfelel.

Az EU-megfelelőségi nyilatkozat teljes szövege a következő weboldalak egyikén érhető el:

- Termékek, letöltések: www.miele.hu
- Ügyfélszolgálat, információs anyagok, használati utasítások elérhetősége a termék nevének vagy gyári számának megadásával:
<https://miele.hu/manual>

A Wi-Fi-modul frekvenciasávja	2,4000 GHz – 2,4835 GHz
----------------------------------	----------------------------

A Wi-Fi-modul maximális adótel- jesítménye	< 100 mW
--	----------

A kommunikációs modulhoz kapcsolódó szerzői jogok és licenck

A kommunikációs modul kezeléséhez és vezérléséhez a Miele saját vagy külső szoftvereket használ, amelyek nem tartoznak az úgynevezett nyílt forráskódú licenccfeltételek alá. Ezek a szoftverek/ szoftverkomponensek szerzői jogi védelem alá tartoznak. Tartsa tiszteletben a Miele és a harmadik felek szerzői jogait.

Továbbá a jelen kommunikációs modul olyan szoftverkomponenseket tartalmaz, amelyek a nyílt forráskódú licenccfeltételek mellett kerülnek továbbadásra. Ezeket a nyílt forráskódú komponenseket a hozzájuk tartozó szerzői jogi nyilatkozatokkal, a mindenkori érvényes licenccfeltételek másolatát, valamint adott esetben további információkat helyben, webböngésző és az IP-cím segítségével kérdezheti le (*http://<IP-cím>/Licenses*). A nyílt forráskódú licenccfeltételek ott feltüntetett felelősségi és jótállási szabályozásai csak a mindenkori jogtulajdonosokkal összefüggésben érvényesek.

Miele Kft.

H – 1027 Budapest

Bem József u. 1/B.

Tel: (06-1) 880-6400

E-mail: info@miele.hu

Internet: www.miele.hu

Gyártó:**Miele & Cie. KG**

Carl-Miele-Straße 29

33332 Gütersloh

Németország

DGM 7340, DGM 7440

hu-HU

M.-Nr. 11 270 030 / 04