

## Bruksanvisning Kylskåp



Läs **ovillkorligen** bruks- och monteringsanvisningen före uppställning, installation och idrifttagning. På så vis skyddar du dig samt undviker skador på produkten.

# Innehåll

---

<b>Säkerhetsanvisningar och varningar</b> .....	<b>5</b>
<b>Bidra till att skona miljön</b> .....	<b>13</b>
<b>Installation</b> .....	<b>14</b>
Uppställningsplats.....	14
Klimatklass.....	14
Ventilationskrav.....	15
Uppställning av flera skåp.....	15
Placering side-by-side.....	15
Ändra dörrupphängning.....	15
Montera medföljande väggavståndshållare.....	15
Ställa upp skåpet.....	16
Rikta skåpet.....	16
Mått.....	17
Elanslutning.....	20
<b>Spara energi</b> .....	<b>21</b>
<b>Beskrivning av skåpet</b> .....	<b>22</b>
Översikt.....	22
Startdisplay.....	24
Användarprincip.....	24
Inställningsläge  .....	25
Ändra inredningen.....	27
Skjuta på hyllor med fininställning.....	27
Flytta hyllor med fininställning.....	27
Flytta dörrhyllor och flaskhyllor.....	27
Sätta fast ägghållaren.....	27
Flytta flaskstödet eller ta bort det.....	27
Flytta hyllplan med och utan belysning.....	28
Flytta delbart hyllplan.....	28
Flytta delat hyllplan.....	28
Flytta flaskhylla.....	29
Plats för bakplåt.....	29
Använda flaskhyllan i avskiljarplattan.....	29
Ta ut och sätta tillbaka sorteringsboxen.....	29
Flytta kolfiltret.....	30
Medföljande tillbehör.....	30
Extra tillbehör.....	30
<b>Koppla in och stänga av skåpet</b> .....	<b>32</b>
Före den första användningen.....	32
Ansluta skåpet.....	32
Fylla och sätta in vattenbehållaren för luftfuktaren.....	32
Starta skåpet.....	32

Stänga av skåpet .....	32
Om skåpet ska stå oanvänt under en längre tid .....	32
<b>Rätt temperatur .....</b>	<b>33</b>
Temperaturvisning .....	33
Ställa in temperatur .....	33
Möjliga inställningsvärden .....	33
<b>Använda snabbkylning .....</b>	<b>34</b>
<b>Göra ytterligare inställningar .....</b>	<b>35</b>
Förklaringar till de enskilda inställningarna .....	35
Partyläge  .....	35
Semesterläge  .....	35
Aktivera spärrfunktionen  /  .....	35
Sabbatläge  .....	36
Information om sabbatläget <b>i</b> .....	36
Ändra tiden för aktivering av dörrlarmet  .....	36
Miele@home .....	37
Ändra ljudstyrkan för varnings- och ljudsignaler  /  .....	38
Ändra displayens ljusstyrka  .....	38
Stänga av demoläget  .....	38
Återställa leveransinställningar  .....	39
Information <b>i</b> .....	39
Indikator för byte av kolfilter  .....	39
Rengöringsläge  .....	39
<b>Förvara livsmedel i kyldelen .....</b>	<b>41</b>
Olika kylzoner .....	41
Inte lämpligt att ha i kylskåp .....	42
Anvisningar för inköp av livsmedel .....	42
Förvara livsmedel rätt .....	42
<b>Förvara livsmedel i PerfectFresh Active-zonen .....</b>	<b>43</b>
PerfectFresh Active-zon .....	43
Låda för fuktig förvaring .....	43
Luftfuktare (Humidifier  ) .....	44
Låda för torr förvaring .....	45
<b>Rengöring och skötsel .....</b>	<b>47</b>
Avfrostning .....	47
Anvisningar för rengöringsmedel .....	47
Förbereda skåpet för att göra rent det .....	48
Rengöra insidan .....	48
Rengöra tillbehör för hand eller i diskmaskin .....	48
Ta ut och ta isär för rengöring .....	49

# Innehåll

---

Rengöra skåpets front och sidoväggar .....	52
Rengöra luckans tätning .....	53
Rengöra ventilationsöppningarna .....	53
Efter rengöringen .....	53
<b>Hur du klarar av mindre fel själv.....</b>	<b>54</b>
<b>Orsaker till ljud.....</b>	<b>61</b>
<b>Miele service.....</b>	<b>63</b>
Få hjälp vid eventuella störningar.....	63
EPREL-databas.....	63
Mieles garanti .....	63
<b>Konformitetsdeklaration.....</b>	<b>64</b>
<b>Upphovsrättsliga föreskrifter och licenser .....</b>	<b>65</b>

## Säkerhetsanvisningar och varningar

Detta skåp uppfyller gällande säkerhetskrav. Felaktig användning kan dock medföra person- och sakskador.

Läs bruks- och monteringsanvisningen noga innan du börjar använda skåpet. Det är viktigt eftersom den innehåller information om inbyggnad, säkerhet, användning och underhåll. På så vis undviker du personskador samt skador på skåpet.

I enlighet med normen IEC 60335-1 påpekar Miele att det är viktigt att läsa all tillgänglig information om installation av skåpet samt säkerhetsanvisningarna och varningarna.

Miele tar inget ansvar för skador som har uppstått på grund av att dessa anvisningar inte har följts.

Spara bruks- och monteringsanvisningen och överlämna den vid eventuellt ägarbyte.

### Användningsområde

► Skåpet är avsett att användas i privata hushåll och i hushållsliknande miljöer, till exempel

- i affärer, på kontor och liknande arbetsmiljöer
- i jordbruksfastigheter
- av kunder på hotell, motell, bed and breakfasts och andra typiska hushållsmiljöer.

Det är inte avsett att användas utomhus.

► Skåpet är endast avsett att användas i hushåll eller i hushållsliknande miljöer för kylning och förvaring av livsmedel för hushållsbruk. Alla andra användningssätt är otillåtna och kan innebära fara för användaren.

► Skåpet är inte avsett för förvaring och kylning av mediciner, blodplasma, laboratoriepreparat eller liknande ämnen eller produkter enligt medicinproduktdirektivet. En felaktig användning av skåpet kan medföra skador på de livsmedel som förvaras eller att de förstörs helt. Skåpet är inte heller avsett att användas i utrymmen med explosionsrisk.

Miele ansvarar inte för skador som har uppkommit till följd av otillåten eller felaktig användning.

## Säkerhetsanvisningar och varningar

---

▶ Personer (barn inräknade), som på grund av sina fysiska, sensoriska eller psykiska förmågor, eller på grund av bristande erfarenhet eller okunskap, inte är kapabla att använda skåpet på ett säkert sätt, måste hållas under uppsikt vid användningen.

Dessa personer får endast använda skåpet utan uppsikt om de har blivit instruerade i hur det ska användas samt förstått vad som kan gå fel.

### Om det finns barn i hemmet

▶ Barn under åtta år bör hållas borta från skåpet. De får endast använda det under uppsikt.

▶ Barn från åtta år och uppåt får endast använda skåpet utan uppsikt under förutsättning att de känner till hur man använder det på ett säkert sätt. Barn måste kunna se och förstå riskerna med en felaktig användning.

▶ Barn får inte rengöra eller underhålla skåpet utan uppsikt.

▶ Håll uppsikt över barn som befinner sig i närheten av skåpet. Låt inga barn leka med det.

▶ Kvävningsrisk! Barn kan under lek linda in sig i förpackningsmaterial (till exempel plastfolie) eller dra det över huvudet och kvävas. Håll därför barn borta från förpackningsmaterial.

### Teknisk säkerhet

▶ Tätheten i kretsloppet med köldmedium har kontrollerats. Detta skåp uppfyller gällande säkerhetskrav och EU-riktlinjer.



▶ Varning: Brandrisk/brännbara material. Denna symbol finns på kompressorn och informerar om att det finns brännbara material. Ta inte bort detta klistermärke.

## Säkerhetsanvisningar och varningar

---

Köldmediet i skåpet (uppgifter på typskylten) är miljövänligt, men brännbart.

Användningen av detta miljövänliga köldmedium innebär delvis en ökning av driftljuden. Förutom kompressorns driftljud kan det höras ljud när köldmediet strömmar genom kylkretsloppet. Dessa effekter går tyvärr inte att undvika, men har ingen påverkan på skåpets effekt.

Se till att ingen del av kylkretsloppet skadas vid transport och montering/uppställning av skåpet. Utsprutande köldmedium kan leda till ögonskador och utträdande kylmedel kan antändas.

Vid skador på kylskåpet:

- Undvik öppen eld och saker som är lättantändliga.
- Bryt strömmen till skåpet.
- Ventilera rummet där kylskåpet står i några minuter.
- Kontakta Miele service.

► Ju mer köldmedium som finns i ett skåp desto större måste rummet vara där skåpet ska stå. Om skåpet skulle börja läcka kan det hända att det bildas en lättantändlig blandning av gas och luft. Per 8 g köldmedium måste rummet vara minst 1 m<sup>3</sup> stort. Mängden köldmedium står på typskylten på insidan av skåpet.

► Anslutningsinformationen (säkring, frekvens och spänning) på typskylten måste absolut överensstämma med elnätets för att undvika skador på skåpet. Jämför denna information före anslutning.

Rådfråga en elektriker vid tveksamhet.

► Skåpets elektriska säkerhet garanteras endast om det ansluts till ett jordat eluttag som är installerat enligt gällande föreskrifter. Det är mycket viktigt att denna grundläggande säkerhetsföreskrift är uppfylld. Låt en elektriker kontrollera installationen vid tveksamhet.

► Om den medföljande nätanslutningskabeln är skadad måste den bytas ut mot en originalreservdel för att förhindra risker för användaren. Endast om originalreservdelar används garanterar Miele att alla säkerhetskrav uppfylls. Av säkerhetsskäl får kabeln bara bytas av en auktoriserad specialist eller av Miele service.

► Grenuttag eller förlängningskablar uppfyller inte den nödvändiga säkerheten (brandfara). Anslut inte skåpet till elnätet med hjälp av sådana.

► Om spänningsförande delar eller nätanslutningskabeln kommer i kontakt med fukt kan det orsaka kortslutning. Ta därför inte skåpet i bruk på platser där exempelvis mycket fukt och stänk kan förekomma (till exempel garage, tvättstugor och så vidare).

## Säkerhetsanvisningar och varningar

---

- ▶ Detta skåp får inte användas på platser som inte är fasta (till exempel båtar).
- ▶ Ett skadat skåp kan vara en fara för din säkerhet. Kontrollera att det inte har några synliga skador. Ta aldrig ett skadat skåp i drift.
- ▶ Skåpet är inte avsett att användas utomhus.
- ▶ Vid installation, underhållsarbeten och reparationer måste skåpet vara spänningsfritt. Det är det endast i något av följande fall:
  - När säkringarna är frånslagna.
  - När skruvsäkringarna är helt utskruvade.
  - När anslutningskabeln är utdragen ur eluttaget. Dra i stickproppen, inte i anslutningskabeln, för att bryta strömmen.
- ▶ Ej fackmässigt utförd installation, underhåll och reparation kan medföra avsevärda risker för användaren. Installationer, underhåll och reparationer får endast utföras av en av Miele auktoriserad fackman.
- ▶ Garantin upphör om skåpet repareras av någon annan än av Miele auktoriserad service.
- ▶ Defekta delar får endast bytas ut mot originaldelar från Miele. Endast för dessa delar garanterar Miele att alla säkerhetskrav uppfylls.
- ▶ Detta skåp är på grund av speciella krav (som till exempel temperatur, fukt, kemisk beständighet, reptålighet och vibration) utrustat med en speciallampa. Denna lampa får bara användas för det avsedda ändamålet. Den är inte anpassad för vanlig rumsbelysning. Lampan får bara bytas av Miele service eller en behörig elektriker. Detta skåp har flera ljuskällor med minst energieffektivitetsklass F.

### Korrekt installation

- ▶ Vid omhängning av dörren (om detta krävs) ska instruktionerna i den medföljande monteringsanvisningen följas.
- ▶ Skåp som har ett "S" i modellbeteckningen kan installeras bredvid varandra som en side-by-side-kombination:
  - Installationen ska utföras enligt instruktionerna i medföljande monteringsanvisning.
  - Ändra inte dörrupphängningen eftersom det är förutbestämt hur skåpen ska stå.
- ▶ Använd alltid skyddshandskar när skåpet transporteras och installeras.



- ▶ Ställ upp skåpet med hjälp av ytterligare en person.

### Användning

- ▶ Beroende på skåpets klimatklass får vissa fastställda rumstemperaturer inte över- eller underskridas. Klimatklassen framgår av typskylten på skåpets insida. En lägre omgivande temperatur medför att kompressorn står stilla längre stunder, vilket gör att skåpet inte kan hålla nödvändig temperatur.
- ▶ Om ventilationsöppningarna täcks för eller blockeras ökar energiförbrukningen och skador på skåpet kan inte uteslutas.
- ▶ Om fett- eller oljehaltiga livsmedel förvaras i skåpet eller i skåpdörren, se till att det fett eller den olja som eventuellt rinner ut inte kommer i kontakt med skåpets plastdelar. Då kan spänningssprickor i plasten bildas som kan leda till att plasten spricker helt.
- ▶ Risk för brand och explosion. Förvara inga explosiva ämnen eller produkter med brännbara drivgaser (till exempel sprayburkar) i skåpet. Antändbara gasblandningar kan antändas av elektriska komponenter.
- ▶ Explosionsrisk. Använd inga elektriska maskiner i skåpet (till exempel för att tillverka mjukglass). Det kan leda till att det uppstår gnistor.
- ▶ Risk för person- och sakskador. Förvara inte burkar och flaskor med kolsyrhaltiga drycker eller vätskor som kan frysa i skåpet. Burkarna eller flaskorna kan spricka eller explodera.
- ▶ Risk för person- och sakskador. Flaskor som förvarats i frysen för snabbkylning måste tas ut igen senast efter en timme. Flaskorna kan spricka eller explodera.
- ▶ Skaderisk. Rör inte frysgods och metalledar med blöta händer. Händerna kan frysa fast.
- ▶ Skaderisk. Stoppa aldrig isbitar och glass, särskilt isglass, som kommer direkt ur frysdelen i munnen. Den mycket låga temperaturen medför risk för att läpparna eller tungan fryser fast vid frysgodset.
- ▶ Frys inte in delvis eller helt upptinade livsmedel igen. Förbruka dem så snabbt som möjligt, annars sjunker livsmedlens näringsvärde och de förstörs. Du kan frysa in livsmedlen igen efter det att du har kokat eller stekt dem.
- ▶ Vid förtäring av livsmedel som förvarats för länge finns risk för matförgiftning. Hållbarheten beror på flera faktorer, exempelvis varans färskhet, dess kvalitet och förvaringstemperatur. Kontrollera hållbarhetsdatum och livsmedelstillverkarens förvaringsanvisningar!

## Säkerhetsanvisningar och varningar

---

### För ytor i rostfritt stål gäller:

- ▶ Ytan som är överdragen med rostfritt stål blir förstörd av klister och tappar sin smutsavvisande effekt. Sätt därför inte fast några självhäftande lappar, tejp, skyddstejp eller annat liknande på den rostfria ytan.
- ▶ Ytan är repkänslig. Till och med magneter kan orsaka repor.

### Tillbehör och reservdelar

- ▶ Använd endast Miele originaltillbehör. Om ej godkända tillbehör används gäller inte längre garanti och/eller produktansvar och Miele kan inte längre garantera att säkerhetsbestämmelserna uppfylls.
- ▶ Miele garanterar tillgängligheten av reservdelar till ditt skåp i upp till 15 år (minst 10 år) efter att modellserien har utgått ur sortimentet.

### Rengöring och skötsel

- ▶ Behandla aldrig tätningarna med olja eller fett. De blir då porösa med tiden.
- ▶ Ångan i en ångrengörare kan tränga fram till spänningsledande delar och orsaka kortslutning. Använd därför aldrig ångrengörare vid rengöring av skåpet.
- ▶ Varning. Använd inga mekaniska hjälpmedel eller andra hjälpmedel som inte rekommenderats av tillverkaren för att påskynda avfrostningen.
- ▶ Spetsiga och vassa föremål skadar kylslingorna och skåpet slutar fungera. Använd därför aldrig spetsiga eller vassa föremål för att
  - ta bort frost- och isskikt
  - lossa isblock och fastfrusna livsmedelsförpackningar.
- ▶ Ställ aldrig in elektriska värmeelement eller stearinljus i skåpet för avfrostning. Plasten skadas.
- ▶ Använd inga sprayer eller avisningsmedel. De kan bilda explosiva gaser, innehålla för plasten skadliga lösnings- eller drivmedel eller vara hälsovådliga.

### Transport

- ▶ Transportera alltid skåpet stående och i transportförpackningen för att det inte ska skadas.
- ▶ Risk för person- och saksador. Var alltid två när ni transporterar och flyttar skåpet eftersom det är mycket tungt.

## Hantering av uttjänat skåp

- ▶ Lekande barn kan stänga in sig i skåpet och kvävas.
  - Demontera dörren/dörrarna.
  - Ta ut lådorna.
  - Lämna hyllplanen i skåpet så att barn inte kan klättra in i det.
  - Se till att göra dörrlåset obrukbart innan skåpet lämnas in för återvinning. Därmed förhindras att barn som leker kan råka låsa in sig och utsättas för livsfara.
- ▶ Risk för elektriska stötar!
  - Skilj stickkontakten från nätkabeln.
  - Skilj nätkabeln från den uttjänade produkten.
- ▶ Avfallshantera stickkontakten och nätkabeln separat från den uttjänade produkten.
- ▶ Se vid avfallshantering till att skåpet inte står i närheten av bensin eller andra brännbara gaser och vätskor.
- ▶ Brandrisk på grund av olja eller kylmedel som läcker ut!  
Köldmediet och oljan som används i detta skåp är brännbart. Köldmedium eller olja som läcker ut kan antändas om koncentration är hög och det kommer i kontakt med en extern värmekälla. Kontrollera att kylkretsloppet inte skadas under avfallshantering för att förhindra att köldmedium (uppgifter på typskylten) och olja läcker ut okontrollerat.
- ▶ Utsprutande köldmedium kan leda till ögonskador. Skada inga delar av skåpets kylsystem genom att exempelvis
  - sticka hål på förångarens kylmedelskanaler
  - bryta av rörledningar
  - skrapa av ytbeläggningar.

# Säkerhetsanvisningar och varningar

---

## Symbol på kompressorn (beroende på modell)

Denna anvisning har endast betydelse vid återvinning. Vid normal drift är det ingen fara!



► Oljan i kompressorn kan vara dödlig om man sväljer den eller om den kommer ner i luftvägarna.

## Transportförpackning

Förpackningen skyddar maskinen mot transportskador. Förpackningsmaterialen är valda med hänsyn till miljön och är därför återvinningsbara.

Förpackning/emballage som återförs till materialkretsloppet innebär minskad råvaruförbrukning. Lämna till materialspecifika återvinningscentraler om möjligt. Din Miele-återförsäljare kan ta tillbaka förpackningen.

## Hantering av uttjänt maskin

Uttjänade elektriska och elektroniska produkter innehåller i många fall material som kan återanvändas. Men de innehåller även skadliga ämnen som är nödvändiga beståndsdelar för produkternas funktion och säkerhet. Om sådana ämnen hamnar i hushållsavfallet eller hanteras på fel sätt kan det medföra skador på människors hälsa och på miljön. Kasta därför på inga villkor den uttjänade produkten i hushållsavfallet.



Se till att skåpet inte skadas innan det lämnas in för miljövänligt omhändertagande.

På detta sätt säkerställs att köldmediet i skåpet och oljan i kompressorn inte läcker ut.

Lämna in uttjänade elektriska och elektroniska produkter till en återvinningsstation. Du är själv ansvarig för att radera eventuella personliga uppgifter som kan stå på maskinen. Du har en lagstadgad skyldighet att plocka ur gamla batterier och lampor som inte sitter fast i produkten. Ta dem till ett lämpligt uppsamlingsställe, där de kan lämnas in. Se till att den uttjänade produkten förvaras barnsäkert tills den lämnas in för omhändertagande.

# Installation

## Uppställningsplats

 Skaderisk på grund av för hög luftfuktighet.

Vid hög luftfuktighet kan kondens hamna på skåpets utsida. Denna kondens kan leda till korrosion.

Placera skåpet i ett torrt rum med tillräcklig ventilation.

Se till att skåpdörren/skåpdörrarna stängs ordentligt och att de angivna ventilationsöppningarna stämmer.

 Brand- och skaderisk på grund av värmeavgivande produkter.

Värmeavgivande produkter kan antändas och orsaka brand i skåpet.

Ställ inte produkter som avger värme till exempel miniugn, kokplattor eller brödrost på skåpet.

 Brand- och skaderisk på grund av öppen låga.

Öppna lågor kan orsaka brand i skåpet.

Se till att till exempel inte ställa tända ljus i närheten av skåpet.

Skåpet bör stå på en torr och välventilerad plats.

Tänk på att energiförbrukningen ökar om skåpet står bredvid ett element, en spis eller en annan värmekälla.

Undvik direkt sol.

Ju högre den omgivande temperaturen är, desto längre tid går kompressorn och desto högre blir energiförbrukningen.

Tänk dessutom på följande när du bygger in ditt skåp:

- Väggtuttaget får inte vara bakom skåpet. Det måste vara lätt tillgängligt vid nödfall.
- Stickpropp och anslutningskabel får inte komma åt skåpets baksida eftersom de kan skadas av vibrationer från skåpet.
- Anslut inte andra produkter till uttagen bakom skåpet.
- Se till att sladden inte kläms fast eller skaver mot vassa kanter när skåpet ställs upp.
- Använd inga grenuttag, förlängningskablar eller andra elektroniska produkter (till exempel halogentransformatorer) i området kring skåpets baksida.
- Golvet på uppställningsplatsen måste vara vågrätt och jämnt och ha samma höjd som omgivande golv.

## Klimatklass

Beroende på skåpets klimatklass får vissa fastställda rumstemperaturer inte över- eller underskridas. Klimatklassen framgår av typskylten på skåpets insida.

Klimatklass	Omgivningstemperatur
SN	10 till 32 °C
N	16 till 32 °C
ST	16 till 38 °C
T	16 till 43 °C
SN-ST	10 till 38 °C
SN-T	10 till 43 °C

En lägre omgivande temperatur medför att kompressorn står stilla längre stunder. Detta kan leda till högre temperaturer i skåpet och orsaka följdskador.

## Ventilationskrav

 Brand- och skaderisk på grund av otillräcklig ventilation.

Om skåpet inte har en ordentlig ventilation, går kompressorn igång oftare och går under längre tid. Detta leder till ökad energiförbrukning och till ökad drifttemperatur för kompressorn vilket kan leda till skador på kompressorn.

Se till att skåpet är tillräckligt ventilerat.

Tänk på att hålla de angivna måtten för ventilationsöppningarna.

Ventilationsöppningarna får inte täckas för eller blockeras.

De måste dessutom regelbundet rengöras från damm.

Luften på baksidan av skåpet värms upp. Därför måste en god ventilation garanteras (se avsnittet "Mått").

## Uppställning av flera skåp

 Skaderisk på grund av kondensat på skåpets utsida.

Vid hög luftfuktighet kan kondens hamna mellan skåpens utsidor, vilket kan leda till korrosion.

Ställ i princip **aldrig** flera skåp **direkt** bredvid varandra.

Håll ett avstånd på minst 70 mm mellan skåpen.

## Placering side-by-side

Kylskåpet kan ställas upp till höger om ett frysskåp, eftersom det är utrustat med ett integrerat värmeelement i vänster sidovägg (se avsnittet "Mått").

Frysskåpet måste även vara utrustat med ett integrerat värmeelement i höger sidovägg.

Beroende på modell medföljer en side-by-side-monteringsatts med frysskåpet. I medföljande monteringsanvisning beskrivs hur skåpen ska ställas upp bredvid varandra.

**Tips!** Rådfråga din återförsäljare om vilka kombinationer som är möjliga för ditt skåp.

## Ändra dörrupphängning

 Risk för person- och sakskador på grund av tung dörr.

Om ändringen av dörrupphängningen bara utförs av en person är skaderisken större.

Ändra alltid dörrupphängningen med hjälp av ytterligare en person.

Skåpet levereras med högerhängd dörr. Ska dörren vara vänsterhängd måste dörrupphängningen ändras (se medföljande monteringsanvisning).

## Montera medföljande väggavståndshållare

För att den deklarerade energiförbrukningen ska uppnås och för att kondensvattenbildning vid hög rumstemperatur ska undvikas, ska väggavståndshållare användas. Med monterade väggavståndshållare utökas skåpets djup med ungefär 15 mm.

Om ingen väggavståndshållare används så har inte det någon påverkan på hur skåpet fungerar. Däremot ökar energiförbrukningen något vid ett mindre avstånd till väggen.

# Installation

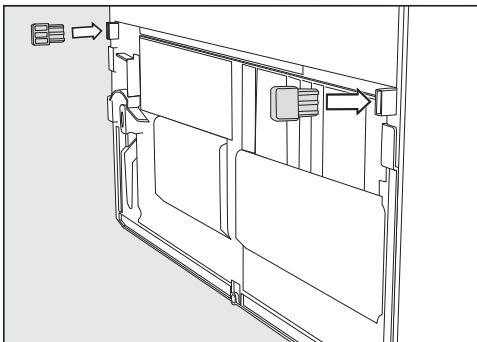

- Montera väggavståndshållarna på baksidan av skåpet nertill till vänster och nertill till höger.

## Ställa upp skåpet

⚠ Risk för person- och saksador om skåpet tippar.

Om skåpet bara installeras av en person är skaderisken större.

Ställ upp skåpet med hjälp av ytterligare en person.

⚠ Risk för skada på dörren.

Dörren kan slå emot väggen och ta skada.

Dörröppningsbegränsaren ska monteras innan skåpet ställs upp.

Skydda dörren genom att till exempel sätta fast filtassar på väggen.

⚠ Risk för skador på golvet.

Golvet kan skadas när skåpet förflyttas.

Flytta skåpet försiktigt på ömtåliga golv.

För enklare uppställning finns grepp för transport upptill och transporthjul nedtill på skåpets baksida.

**Tips!** Ställ endast upp skåpet när det är tomt.

- Ställ upp skåpet så nära det ställe där det ska stå som möjligt.
- Anslut skåpet till elnätet så som det beskrivs i avsnittet "Elanslutning".
- Flytta försiktigt skåpet dit det ska stå.
- Ställ skåpet med väggavståndshållarna (om de är monterade) eller med baksidan direkt mot väggen.

## Rikta skåpet

⚠ Risk för skador om dörren öppnar sig eller skåpet välter.

Om inte den extra skruvfoten på den undre gångjärnshållaren står ordentligt på golvet, så kan dörren öppna sig eller skåpet välta.

Skruva ut skruvfoten med den medföljande gaffelnnyckeln, tills skruvfoten står mot golvet.

Vrid sedan ut skruvfoten ytterligare ett fjärdedels varv.

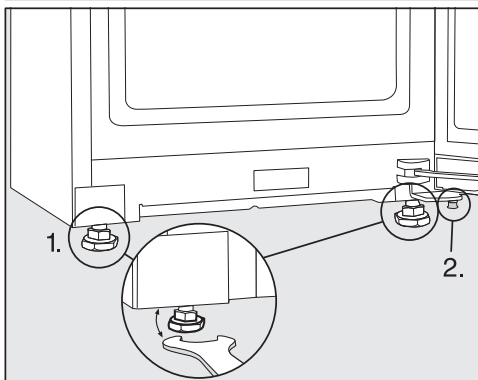

- Rikta skåpet med de främre skruvfötterna med hjälp av ett vattenpass och den medföljande gaffelnnyckeln så att det står jämnt och stadigt.

1. Ställ in de främre skruvfötterna.
2. Skruva ut den extra skruvfoten tills skruvfoten står mot golvet. Vrid sedan ut skruvfoten ytterligare ett fjärdedels varv.



## Mått

### Uppställningsmått/vy uppifrån

KS 4887 ... edt/cs

Alla mått är angivna i mm.

De angivna måtten för ventilationsöppningarna måste följas för att skåpet ska fungera korrekt.

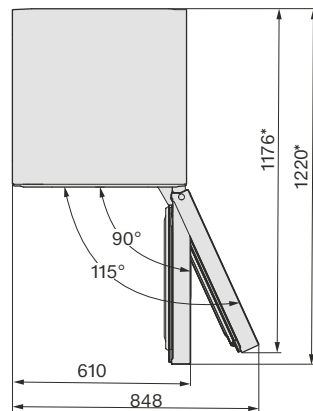
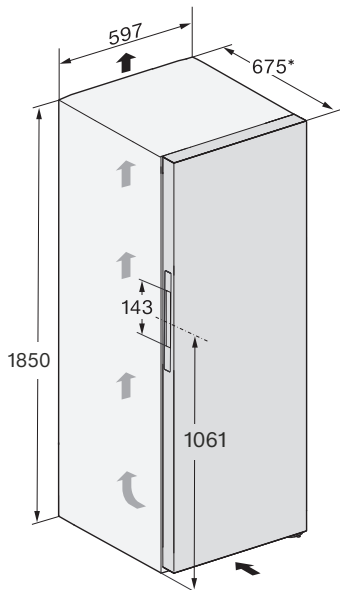

\* Mått utan monterade väggavståndshållare. Om de medföljande väggavståndshållarna används, ökar skåpets djup med 15 mm.

# Installation

---

## Anslutningar

KS 4887 ... edt/cs

Alla mått är angivna i mm.

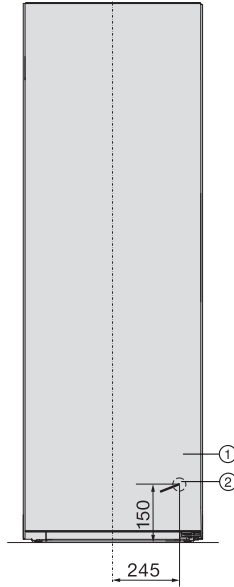

① Vy framifrån

② Nätanslutningskabel, längd = 2000 mm

Du kan beställa en längre nätanslutningskabel hos Miele service.

## Uppställningsmått/vy uppifrån

FNS 4882 ... edt/cs + KS 4887 ... edt/cs

Mer information finns i detta avsnitt under "Uppställning av flera skåp – Placering side-by-side" och i monteringsanvisningen som medföljer side-by-side-monteringssatsen.

Alla mått är angivna i mm.

De angivna måtten för ventilationsöppningarna måste följas för att skåpen ska fungera korrekt.

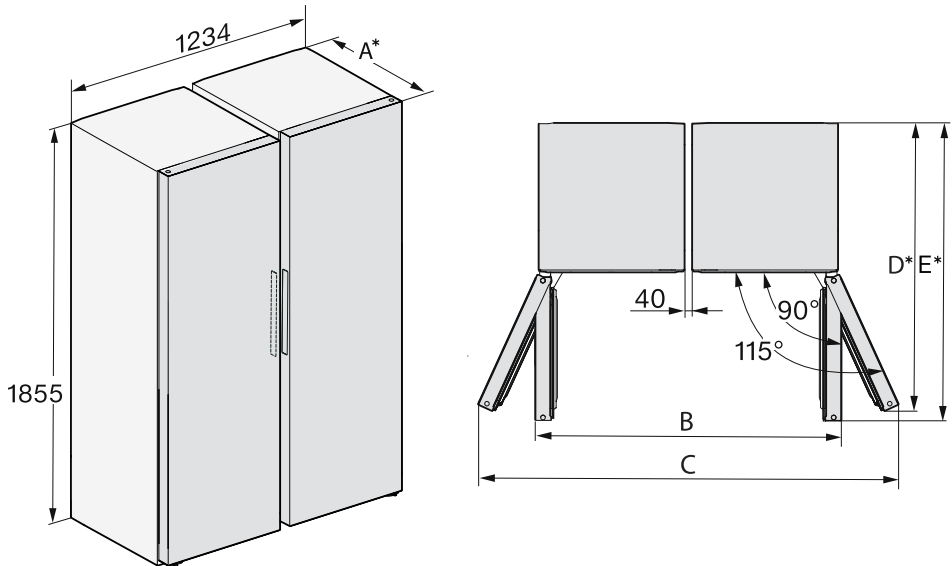

\* Mått utan monterade väggavståndshållare. Om de medföljande väggavståndshållarna används, ökar skåpets djup med 15 mm.

	A	B	C	D	E
FNS 4882 ... edt/cs + KS 4887 ... edt/cs	675	1260	1736	1176	1220

# Installation

## Elanslutning

Skåpet får bara anslutas till ett godkänt jordat uttag med hjälp av den medföljande kabeln.

Ställ upp skåpet på så vis att vägguttaget enkelt kan komma åt. Om det inte är möjligt, se till att det på installationsplatsen finns en avskiljningsanordning för varje pol.

**⚠ Brandfara på grund av överhettning.**

Grenuttag och förlängningskablar kan leda till överbelastning på kablarna om de används med skåpet.

Använd av säkerhetsskäl inga grenuttag eller förlängningskablar.

Elanslutningen måste utföras enligt VDE 0100.

Av säkerhetsskäl rekommenderar vi användning av en jordfelsbrytare av typen  i den tilldelade installationen för skåpets elektriska anslutning på uppställningsplatsen.

En skadad anslutningskabel får bara ersättas med en speciell anslutningskabel av samma modell (kan beställas hos Miele service). Av säkerhetsskäl får kabeln bara bytas av en auktoriserad fackman eller av Miele service.

Uppgifter om anslutningseffekt och säkring finns i denna bruksanvisning eller på typskylten. Jämför uppgifterna med uppgifterna för elanslutningen på uppställningsplatsen. Hör efter med en elektriker vid tveksamhet.

Det är möjligt att tidvis eller permanent använda en fristående eller icke nätsynkron energiförsörjningsenhet (till exempel fristående elnätverk, backupsystem). Driften förutsätter att energiförsörjningsenheten följer föreskrifterna enligt EN 50160 eller liknande.

De skyddsåtgärder som ska tas på uppställningsplatsen och i denna Miele-produkt vad gäller funktion och arbetssätt måste även säkerställas i fristående respektive icke nätsynkron drift. Vid behov ska åtgärderna ersättas med likvärdiga åtgärder i installationen. Exempelvis enligt det som står i aktuell publicering från VDE-AR-E 2510-2.

## Ansluta skåpet

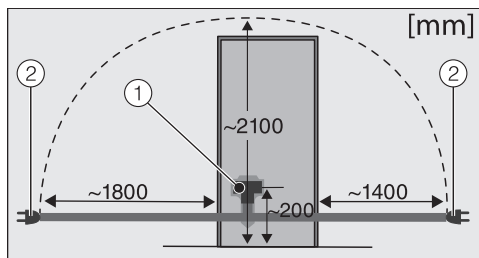

Skåpets baksida

- ① Kontakt
- ② Stickpropp

■ Sätt in skåpets kontakt.

Se till att kontakten sitter i ordentligt.

■ Sätt in skåpets nätkontakt i vägguttaget.

Nu är skåpet elanslutet.

## Så här sparar du energi:

- Uppställningsplats** Vid högre omgivande temperaturer behöver skåpet kyla oftare och förbrukar därmed mer energi. Tänk därför på följande:
- Ställ skåpet på en plats med god ventilation.
  - Ställ inte skåpet bredvid en värmekälla (element och/eller spis).
  - Skydda skåpet från direkt solljus.
  - Se till att ha en optimal omgivande temperatur på cirka 20 °C.
  - Håll ventilationsöppningarna fria och rengör dem regelbundet från damm.
- Temperaturinställning** Ju kallare temperatur, desto högre energiförbrukning! Följande inställningar rekommenderas:
- Kyldele 4 till 5 °C.
  - PerfectFresh Active-zon nära 0 °C.
- Användning** Den tillförda värmen och en begränsad luftcirkulation gör att energiförbrukningen ökar. Tänk därför på följande:
- Låt aldrig skåpdörren/-arna stå öppna/öppna längre stunder. Om du har en tydlig struktur på livsmedlen så hittar du dem snabbare.
  - Stäng alltid dörren/dörrarna helt när de har varit öppna.
  - Låt varm mat och dryck svalna innan de ställs in i skåpet.
  - Förpacka livsmedlen väl eller förvara dem väl övertäckta.
  - För att luftcirkulationen ska fungera bör lådor och hyllplan inte vara överfyllda.
  - Låt frysta livsmedel tina i kyldelen.
  - Håll lådorna och hyllplanen placerade som vid leverans.
  - Använd väggavståndshållarna. Väggavståndshållarna på skåpets baksida ser till att den deklarerade energiförbrukningen uppnås.

# Beskrivning av skåpet

## Översikt

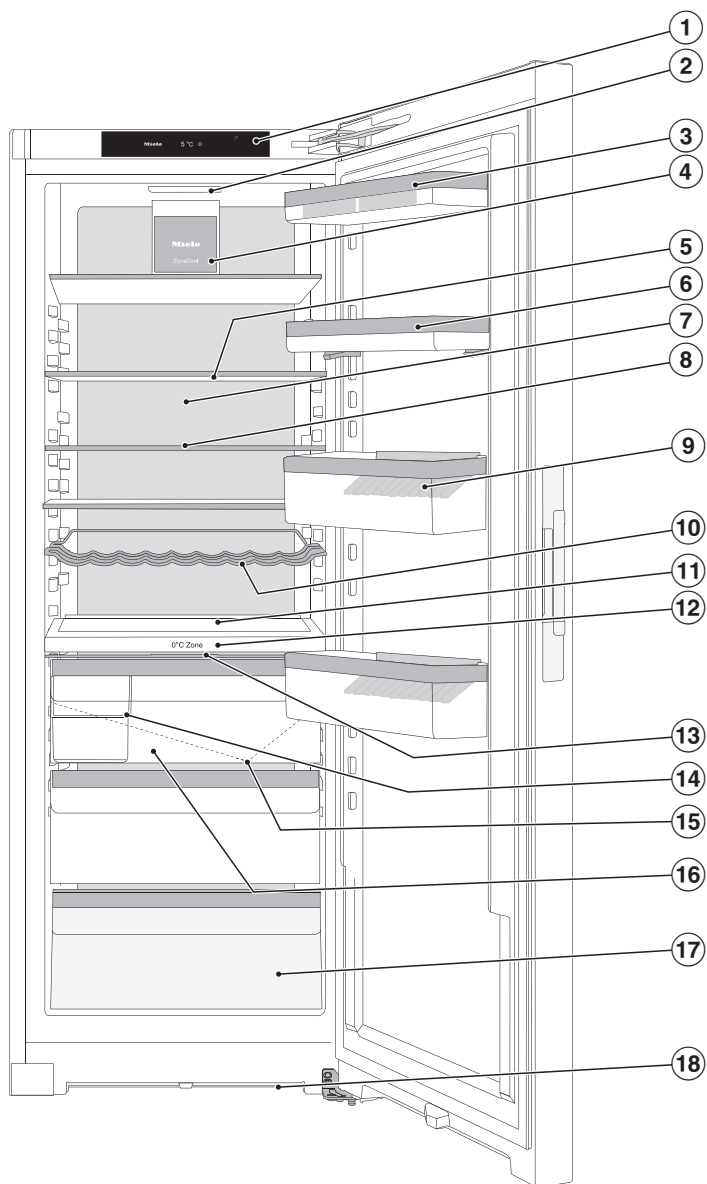

Denna bild visar ett exempel.

- ① Display
- ② Innerbelysning
- ③ Hyllor med ägghållare i skåpdörren
- ④ Fläkt med belysning
- ⑤ Hyllplan med belysning (FlexiLight 2.0)
- ⑥ Hyllor med fininställning
- ⑦ Torr bakvägg för att förhindra kondensat
- ⑧ Delbart hyllplan (FlexiBoard)
- ⑨ Flaskhylla med flaskhållare
- ⑩ Variabel flaskhylla
- ⑪ Plats för bakplåt (XL-tillagningsutrymme)
- ⑫ Avskiljarplatta med flaskhylla, med luftfuktare (Humidifier) och vattenbehållare för fuktning av lådan för fuktig förvaring
- ⑬ Fackets lucka för inställning av luftfuktighet i lådan för fuktig förvaring
- ⑭ Sorteringsbox
- ⑮ Uppsamlingsränna och avloppsrör för avfrostningsvatten
- ⑯ Låda för fuktig förvaring för frukt och grönsaker (PerfectFresh Active-zon)
- ⑰ Låda för torr förvaring med låg temperatur för livsmedel som lätt blir dåliga (PerfectFresh Active-zon)
- ⑱ Ventilationsöppning

# Beskrivning av skåpet

## Startdisplay

Displayen kan repas av spetsiga eller vassa föremål som exempelvis pennor. Rör displayen endast med fingrarna. Om du har kalla fingrar kan det hända att displayen inte reagerar.

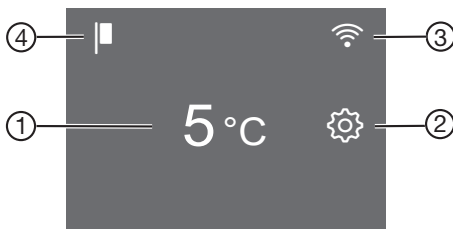

- ① Temperaturvisning för kyldelen
- ② Touchknapp inställningsläge ⚙️ för val av olika funktioner i inställningsläget
- ③ Visning av anslutningsstatus (visas bara om funktionen Miele@home har installerats)
- ④ Visning demoläge (visas bara om funktionen Demoläge har aktiverats)

### Användarprincip













- Tryck på önskat område/önskad symbol på startdisplayen.
- Dra åt höger eller vänster över displayen tills önskat värde/önskad symbol visas i mitten.
- Tryck på önskat val i displayen för att bekräfta. Det valda värdet/utvald symbol lyser (med vissa undantag) orange.
- För att lämna inställningsläget trycker du på ↵ eller OK.



# Beskrivning av skåpet







## Inställningsläge

Du kan välja följande funktioner i inställningsläget och delvis även ändra inställningar för:

Symbol	Funktion	Fabriksinställning
	Aktivera eller avaktivera partyläget (se avsnittet "Göra ytterligare inställningar")	Av
	Aktivera eller avaktivera semesterläget (se avsnittet "Göra ytterligare inställningar")	Av
	Aktivera eller avaktivera spärrfunktionen (se avsnittet "Göra ytterligare inställningar")	 (Av)
	Stäng av skåpet	—
	Aktivera eller avaktivera sabbatläget (se avsnittet "Göra ytterligare inställningar")	Av
	Visa information om sabbatläget (se avsnittet "Göra ytterligare inställningar")	—
	Ändra tiden för aktivering av dörrlarmet (se avsnittet "Göra ytterligare inställningar")	1:00
	Ändra temperaturläget i PerfectFresh Active-zonen (se avsnittet "Rätt temperatur")	5
	Aktivera/avaktivera luftfuktaren (Humidifier) eller ställa in luftfuktarens intensitet (se avsnittet "Förvara livsmedel i PerfectFresh Active-zonen")	Av
	Installera funktionen Miele@home för första gången, aktivera eller avaktivera wifi eller återställa nätverkskonfiguration (se avsnittet "Göra ytterligare inställningar")	APP
	Aktivera eller avaktivera knappljudet	På
	Ändra ljudstyrkan för varnings- och ljudsignalerna eller stänga av dessa helt (se avsnittet "Göra ytterligare inställningar")	På /läge 5

## Beskrivning av skåpet

---

	Ändra displayens ljusstyrka (se avsnittet "Göra ytterligare inställningar")	Läge 4
	Ändra temperaturenhet (°Celsius eller °Fahrenheit)	°C
	Avaktivera demoläget (visas bara när demoläget är aktiverat) (se avsnittet "Göra ytterligare inställningar")	Av
	Återställa leveransinställningarna (se avsnittet "Göra ytterligare inställningar")	—
	Visa information (modellbeteckning och tillverkningsnummer) om ditt skåp (se avsnittet "Göra ytterligare inställningar")	—
	Aktivera påminnelsen för byte av kolfiltret (se avsnittet "Extra tillbehör") (se avsnittet "Göra ytterligare inställningar")	Av
	Aktivera eller avaktivera rengöringsläget (se avsnittet "Rengöring och skötsel")	Av

## Ändra inredningen

### Skjuta på hyllor med fininställning

Använd fininställningen om du behöver plats uppåt på den underliggande hyllan. Hyllan kan ställas in på höjden när det står livsmedel på den.

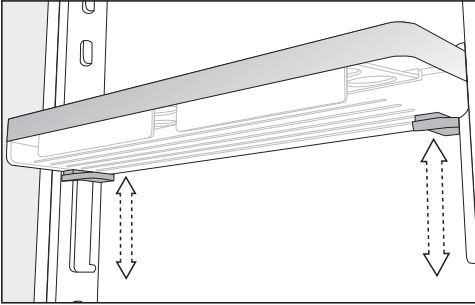

- Greppa hyllan med båda händerna, tryck samtidigt på de grå knapparna på båda sidor under hyllan och flytta den.

### Flytta hyllor med fininställning

Flytta bara hyllor när de är tomma.

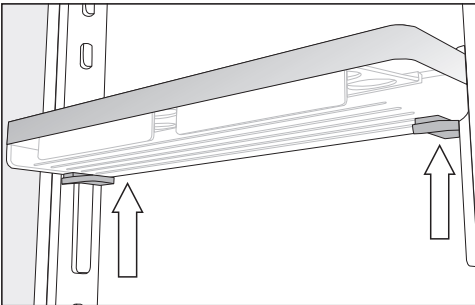

- Greppa hyllan på sidan med båda händerna, så att du trycker på de grå knapparna på båda sidor under hyllan.
- Tryck samtidigt på de grå knapparna på båda sidor under hyllan och flytta hyllan uppåt från styrlisterna.

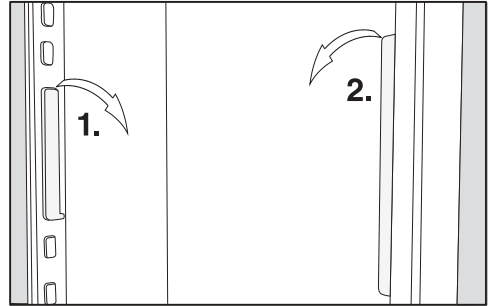

- Ta loss styrlisten från hållarna och flytta den till önskad position.
- Flytta den andra styrlisten parallellt med den första listen.
- Skjut hyllan uppifrån på styrlisterna.

### Flytta dörrhyllor och flaskhyllor

Flytta bara hyllor när de är tomma.

- Skjut hyllorna/flaskhyllorna uppåt och lyft ut dem rakt utåt.
- Sätt in hyllan/flaskhyllan där du vill ha den.

### Sätta fast ägghållaren

- Sätt fast ägghållaren på hyllans bakre kant i skåpdörren.

### Flytta flaskstödet eller ta bort det

Flaskstödet lameller gör så att flaskorna står stadigare när skåpdörren öppnas och stängs.

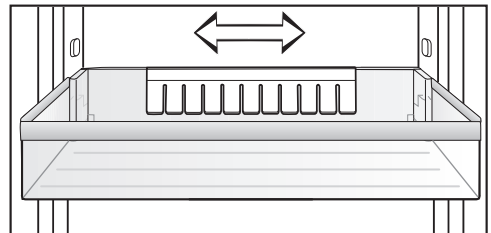

Du kan skjuta flaskstödet åt höger eller vänster. På så vis finns det mer plats för tetrar.

## Beskrivning av skåpet

Flaskstödet kan tas bort helt (till exempel för rengöring):

- Dra loss flaskstödet uppåt.

### Flytta hyllplan med och utan belysning

Hyllplanen kan flyttas och anpassas till matvarornas höjd.

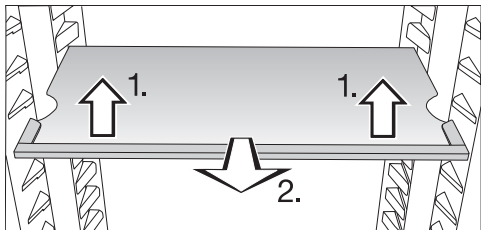

- Lyft upp hyllplanet framtill och ta ut det genom att dra det framåt.
- Lyft det med utsparningen över hyllhållarna för att flytta hyllplanet uppåt eller neråt.
- Skjut in hyllplanet.

Se till att hyllan med belysningen snäpper fast ordentligt.

Hyllplanen är säkrade med utdrags-spärrar mot att oavsiktligt dras ut.

### Flytta delbart hyllplan

För att kunna ställa höga föremål, till exempel höga flaskor eller kärl, kan den främre delen av det delade hyllplanet skjutas under den bakre delen.

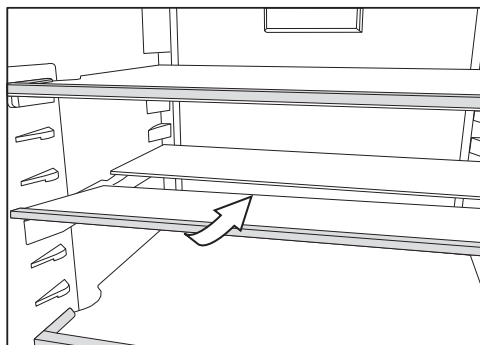

- Lyft den främre halvan av glasskivan lätt framtill och skjut den försiktigt under den bakre hälften.

### Flytta delat hyllplan

Det delade hyllplanet kan flyttas.

- Ta ut glasskivornas båda halvor.

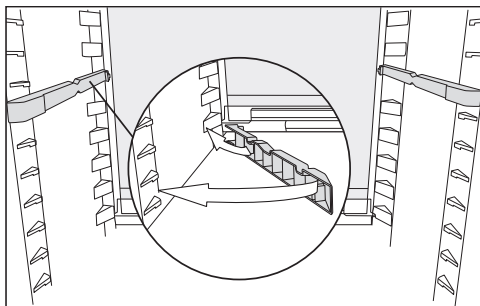

- Sätt de två adaptrarna på hyllhållarna i önskad höjd på vänster och höger sida.

Glasskivan med stoppkanten måste ligga bakåt.

## Flytta flaskhylla

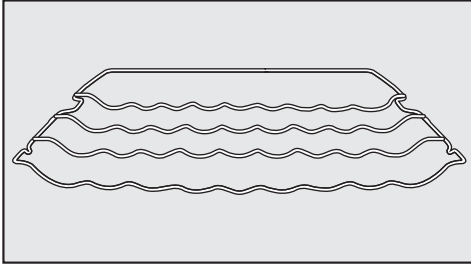

Flaskhyllan kan sättas in var som helst i skåpet.

- Lyft flaskhyllan något framtill, dra den en bit utåt, lyft den med utspärningen över hyllhållarna och sätt sedan in den på valfri höjd.

Kanten längst in på hyllplanet ska peka uppåt så att livsmedlen inte kommer åt skåpets bakre vägg.

Flaskhyllan är säkrad med utdrags-spärrar mot att oavsiktligt dras ut .

## Plats för bakplåt

Det går att ställa en bakplåt ovanför lådorna. Bakplåtens maximala mått: bredd 466 mm/djup 386 mm/höjd 50 mm.

- Öppna dörren så mycket det går.

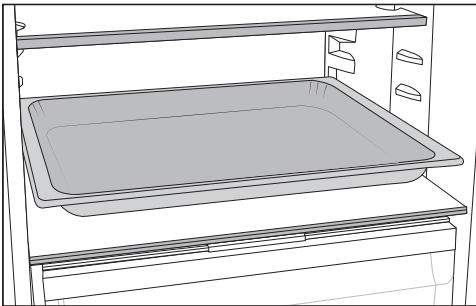

- Ställ bakplåten på avskiljarplattan.

**Tips!** Låt bakplåten svalna till rumstemperatur innan du sätter in den i kyldelen.

## Använda flaskhyllan i avskiljarplattan

I avskiljarplattan kan du antingen använda flaskhyllan eller glasbotten.

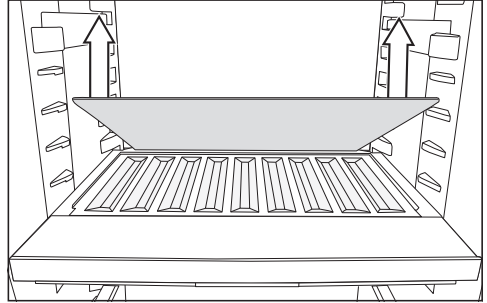

- Ta bort den bakre glasbotten i avskiljarplattan och förvara glasbotten separat.
- Lägg flaskorna med botten bakåt ända tills det tar stopp.

**Tips!** Om flaskorna står ut från flaskhyllan så flyttar du den undre flaskhyllan uppåt.

## Ta ut och sätta tillbaka sorteringsboxen

Den extra sorteringsboxen i PerfectFresh Active-zonen underlättar sorteringen av dina livsmedel.

- Lyft först sorteringsboxen baktill när du vill ta ut den.
- För att sätta tillbaka sorteringsboxen i lådan sätter du först in den främre delen.

# Beskrivning av skåpet

## Flytta kolfiltret

Kolfilter med hållare KKF-FS (Active AirClean) finns att köpa som extra tillbehör (se avsnittet "Extra tillbehör").

### För livsmedel som har en mycket stark doft (till exempel kryddstark ost):

- Sätt hållaren med kolfiltren på hyllplanet på vilket detta livsmedel (till exempel osten) förvaras.
- Vid behov byter du kolfilter tidigare.
- Sätt in ytterligare kolfilter (med hållare) i skåpet (se "Extra tillbehör").

Kolfiltrets hållare sitter på hyllplanets bakre skyddslist.

- För att flytta kolfiltret, drar du kolfiltrets hållare uppåt från skyddslisten.
- Dra av skyddslisten från hyllplanet.
- Sätt skyddslisten på önskat hyllplan.

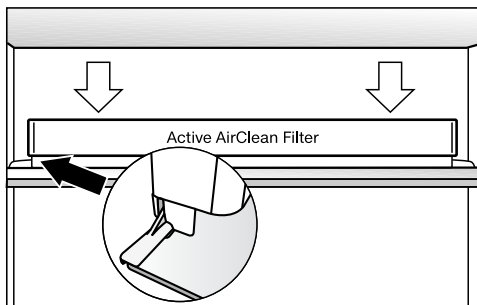

- Sätt hållaren på skyddslisten.

## Medföljande tillbehör

### Ägghållare

### Flaskhållare

### Sorteringsbox

### Variabel flaskhylla

### Dörröppningsbegränsare

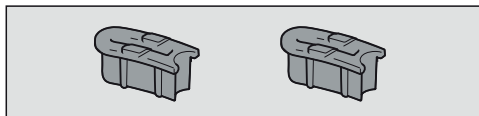

Gångjärnen är fabriksinställda så att dörren kan öppnas upp till 115°. Om dörren till exempel slår i en angränsande vägg när den öppnas, bör öppningsvinkeln begränsas till 90°.

Monteringen ska utföras enligt instruktionerna i medföljande monteringsanvisning.

## Extra tillbehör

Passande till skåpet finns tillbehör och rengörings- och skötselmedel att köpa.

Extra tillbehör kan du beställa i Miele's onlineshop. Du kan även köpa dem via Miele's reservdelsavdelning (se information i slutet av denna bruksanvisning) och hos Miele's återförsäljare.

## Mikrofibrertrasa för allrengöring

Med mikrofibrertrasan får du enkelt bort fingeravtryck och lättare smuts på front-er i rostfritt stål, manöverpaneler, fönster, möbler, vindrutor och så vidare.

## **MicroCloth Kit**

Mikrofibertrasorna består av en universal-, glas- och en polertrasa. Trasorna är väldigt slittåliga. De fina mikrofibererna i trasorna gör rengöringen enkel och effektiv.

## **MicroCloth HyClean**

MicroCloth HyClean är en antibakteriell universalduk för mer hygien som är väldigt slittålig. Den kan användas torr eller fuktig, med eller utan rengöringsmedel.

## **Kolfilter med hållare KKF-FS (Active AirClean)**

Kolfiltret neutraliserar oönskad lukt i kyl-delen och ger därmed en bättre luftkvalitet.

## **Byte kolfilter KKF-RF (Activ AirClean)**

Passande bytesfilter för hållaren finns att köpa. Vi rekommenderar att byta kolfiltret var sjätte månad.

## **Flaskhylla**

Beskrivning, se avsnittet "Beskrivning av skåpet – Ändra inredningen".

## **Sorteringsbox**

Beskrivning, se avsnittet "Beskrivning av skåpet – Ändra inredningen".

# Koppla in och stänga av skåpet

## Före den första användningen

- Ta bort allt förpackningsmaterial och all skyddsplast.
- Rengör skåpet invändigt och även alla tillbehör (se avsnittet "Rengöring och skötsel").

## Ansluta skåpet

- Anslut skåpet till elnätet så som beskrivs i avsnittet "Elanslutning".

I displayen visas först Miele, sedan .

## Fylla och sätta in vattenbehållaren för luftfuktaren

- Fyll vattenbehållaren för luftfuktaren med färskt dricksvatten (se avsnittet "Förvara livsmedel i PerfectFresh Active-zonen – Låda för fuktig förvaring").
- Sätt vattenbehållaren i avskiljarplattan mellan kyldelen och PerfectFresh Active-zonen (se avsnittet "Förvara livsmedel i PerfectFresh Active-zonen – Låda för fuktig förvaring").

## Starta skåpet



- Öppna skåpets dörr.
- Tryck på  i displayen.

Kylningen påbörjas och innerbelysningen tänds när skåpdörren öppnas.

Skåpet ställs in på förinställd temperatur.

Låt skåpet förkylas några timmar så att temperaturen är tillräckligt låg innan du ställer in livsmedel. Ställ in livsmedel i skåpet först när den förinställda temperaturen är uppnådd.

## Stänga av skåpet

- Tryck på temperaturvisningen i displayen.
- Dra åt höger eller vänster över displayen tills  visas i mitten.
- Tryck på .

Kylningen och innerbelysningen är avstängda.

I displayen visas .

Observera: Skåpet är inte skilt från elnätet när det stängs av.

## Om skåpet ska stå oanvänt under en längre tid

Om skåpet är avstängt en längre tid men inte är rengjort kan det bildas mögel om dörren är stängd.

Rengör skåpet när du har varit borta en längre tid.

Om skåpet inte ska användas under en längre tid:

- Stäng av skåpet.
- Dra ut stickproppen eller skruva ur säkringen.
- Töm vattenbehållaren för luftfuktaren, rengör den och torka den torr innan du ställer undan den för förvaring.
- Rengör skåpet och låt det stå öppet för att det ska luftas tillräckligt och för att undvika att det uppstår lukt.



Att temperaturen är rätt inställd är mycket viktigt för livsmedlens hållbarhet. En sjunkande temperatur gör att mikroorganismerna förökar sig långsammare. Livsmedlen får längre hållbarhet.

Temperaturen i skåpet stiger:

- ju oftare dörren öppnas och ju längre tid den står öppen,
- ju mer livsmedel som läggs in,
- ju varmare livsmedlen som läggs in är,
- ju högre skåpets omgivande rumstemperatur är. Beroende på skåpets klimatklass får vissa fastställda rumstemperaturer inte över- eller underskridas.

## ... i kylzonen och PerfectFresh Active-zonen

I kyldelen rekommenderar vi en kyltemperatur på **4 °C**.

I PerfectFresh Active-zonen regleras temperaturen automatiskt och ligger runt **0 till 3 °C**.

## Automatisk temperaturfördelning (DynaCool)

Fläkten slås alltid på automatiskt samtidigt som kylaggregatet i kyldelen slås på. På så vis blir kylan jämnt fördelad i kyldelen så att livsmedlen kyls med i princip samma temperatur.

## Temperaturvisning

I displayen visas vid normal drift den **faktiska medeltemperaturen i kyldelen** som råder för tillfället.

Beroende på omgivande temperatur och inställning kan det dröja några timmar tills de önskade temperaturerna har uppnåtts och visas i displayen.

## Ställa in temperatur

- Tryck på temperaturvisningen i displayen.
- Dra åt höger eller vänster över displayen tills önskad temperatur visas i mitten.
- Tryck på önskad temperatur för att bekräfta.

Temperaturvisningen växlar åter till den faktiska temperaturen som råder för tillfället i skåpet.



## Möjliga inställningsvärden

- Kyladel: 3 till 9 °C

## Ändra temperaturläget i PerfectFresh Active-zonen

I PerfectFresh Active-zonen regleras temperaturen automatiskt från 0 till 3 °C.

Om du önskar högre eller lägre temperatur för att till exempel förvara fisk, kan du stegvis ändra temperaturen lite.

- Tryck på .
- Dra åt höger eller vänster över displayen tills  visas i mitten.
- Tryck på .
- Dra åt höger eller vänster över displayen tills önskad inställning (1: lägsta temperatur, 9: högsta temperatur) visas i mitten.
- Tryck på önskad inställning för att bekräfta.

Temperaturlägets fabriksinställning är 5.

När du ställer in läge 1 till läge 4 sjunker eventuellt temperaturen under 0 °C. Livsmedel kan då frysa! Kontrollera temperaturinställningen.

# Använda snabbkylning

## Snabbkylning ❄️

Med snabbkylningsfunktionen ❄️ kyls **kyldelen** mycket snabbt ner till det kallaste värdet (beroende på omgivande temperatur). Temperaturen i skåpet sjunker eftersom det arbetar med högsta möjliga kyleffekt. Snabbkylning rekommenderas om stora mängder livsmedel eller dryck snabbt ska kylas ner.

När snabbkylningsfunktionen ❄️ är aktiverad kan det höras fler ljud från skåpet.

Snabbkylningen ❄️ måste kopplas in direkt innan maten eller drycken läggs in.

Snabbkylningsfunktionen ❄️ stängs av automatiskt efter cirka 12 timmar. Skåpet arbetar med normal kyleffekt igen.

**Tips!** För att spara energi kan du stänga av snabbkylningsfunktionen ❄️ själv så snart livsmedel och/eller dryck är tillräckligt kalla.

## Aktivera och avaktivera snabbkylningsfunktionen ❄️

- Tryck på temperaturvisningen för kyldelen.
- Tryck på ❄️ för att aktivera och sedan avaktivera snabbkylningsfunktionen igen.

När snabbkylningsfunktionen **är aktiverad** lyser ❄️ orange.

- Lämna inställningsläget genom att trycka på temperaturvisningen.

## Förklaringar till de enskilda inställningarna



I följande avsnitt beskrivs endast de funktioner som kräver ytterligare förklaringar.



När du är i inställningsläget  avaktiveras dörrlarmet eller ett annat varningsmeddelande automatiskt.



## Partyläge

Partyläget  rekommenderas om stora mängder livsmedel eller dryck snabbt ska kylas ner.

**Tips!** Aktivera partyläget  cirka 4 timmar innan maten eller drycken läggs in.

När partyläget är aktiverat  aktiveras snabbkylningsfunktionen  automatiskt.

Partyläget  kan inte aktiveras om semesterläget  är inkopplat.

Partyläget  stängs av automatiskt efter cirka 24 timmar. Du kan också stänga av partyläget  tidigare om du vill.

## Semesterläge

Semesterläget  rekommenderas om du inte vill stänga av kyldelen helt under semestern eller inte behöver så hög kyleffekt.

Om semesterläget  är aktiverat så visas detta i startdisplayen. Det kan stängas av via startdisplayen och i inställningsläget .

Kyldelen regleras till en temperatur på 15 °C och PerfectFresh Active-zonen ställs automatiskt in på en temperatur mellan 9 och 12 °C. Kyldelen kan på så vis vara i drift på ett energisnålt sätt.

Vid dessa medeltemperaturer kan livsmedel som inte lätt förstörs förvaras ytterligare ett tag i skåpet. Energiförbrukningen är lägre än under normaldrift.

Det uppstår heller ingen lukt och bildas inget mögel så som det kan göra när kyldelen är avstängd och dörren är stängd.

 Att äta dåliga livsmedel innebär en hälsorisk.

Om temperaturen ligger över 4 °C i kyldelen under en längre tid kan livsmedlets hållbarhet och kvalitet påverkas.

Aktivera aldrig semesterläget  mer än en begränsad tid.

Förvara inga känsliga livsmedel och/eller livsmedel som lätt blir dåliga som frukt, grönsaker, fisk, kött och mejeriprodukter under denna tid.

## Aktivera spärrfunktionen /

När spärrfunktionen aktiveras skyddas skåpet mot oavsiktlig inkoppling och mot oönskade ändringar, till exempel av barn.

■ Tryck på .

■ Dra åt höger eller vänster över displayen tills  visas i mitten.

■ Tryck på .

När spärrfunktionen är aktiverad lyser  orange.

■ Stäng dörren. Först nu är spärrfunktionen  aktiverad.

## Avaktivera spärrfunktionen / en kortare stund

Om du till exempel vill ändra temperatur kan du avaktivera spärrfunktionen en kortare stund:

# Göra ytterligare inställningar





- Tryck på temperaturvisningen.
- Tryck på  i cirka sex sekunder.

Displayen växlar till temperaturinställningen.

- Gör önskade inställningar.

När du stänger dörren igen så aktiveras spärrfunktionen  åter.

## Stänga av spärrfunktionen / helt

- Tryck på .
- Tryck på  i cirka sex sekunder.
- Dra åt höger eller vänster över displayen tills  visas i mitten.
- Tryck på .

När spärrfunktionen är avaktiverad lyser .

## Sabbatläge

Skåpet har ett sabbatläge som understödjer religiösa seder och bruk.

Om sabbatläget  är aktiverat så visas detta i startdisplayen.

Efter cirka 3 sekunder släcks displayen.

När sabbatläget  är aktiverat går det inte att göra några inställningar på skåpet.

Se till att skåpdörrarna är ordentligt stängda eftersom de optiska och akustiska varningssignalerna är avstängda.

Funktionen sabbatläge  stängs av automatiskt efter cirka 80°timmar.

Vid aktiverat sabbatläge  avaktiveras följande funktioner:

- innerbelysningen vid öppen dörr,
- alla akustiska och optiska signaler,
- temperaturdisplayen,
- en aktiv wifi-anslutning.

Alla andra funktioner som tidigare har aktiverats fortsätter att vara aktiva.

 Att äta dåliga livsmedel innebär en hälsorisk.

Eftersom ett eventuellt strömavbrott inte visas under sabbatläget  ut-sätts de frysta livsmedlen eventuellt för högre temperaturer under en längre tid. Livsmedlens hållbarhet förkortas.

Om ett strömavbrott inträffar under sabbatläget  är det viktigt att du kontrollerar maten.

## Stänga av sabbatläget

- Tryck på den svarta displayen.

 visas.

- Tryck på .

 lyser orange.

- Gå till inställningsläget  och tryck på symbolen .

När sabbatläget är avstängt lyser symbolen  vitt.

## Information om sabbatläget

Denna produkt är certifierad av Star-K, ett internationellt institut för koscher-certifiering.

## Ändra tiden för aktivering av dörrlarmet

Du kan ställa in hur snabbt dörrlarmet ska höras efter du har öppnat skåpdörren.

- Tryck på .

- Dra åt höger eller vänster över displayen tills  visas i mitten.

- Tryck på .

# Göra ytterligare inställningar

- Dra åt höger eller vänster över displayen tills önskad tid mellan 30 sekunder och 3 minuter: 30 sekunder visas i mitten.
- Tryck på önskad inställning för att bekräfta.

## Miele@home

Ditt skåp är utrustat med en integrerad wifi-modul.  
Nätanslutningen är avaktiverad vid leverans.

För att använda wifi-stickan behöver du:

- ett wifi-nätverk,
- Miele-appen,
- ett användarkonto hos Miele. Användarkontot kan du skapa i Miele's app.

Miele-appen guidar dig vid anslutningen mellan skåpet och ditt wifi-nätverk.

Efter det att du har anslutit skåpet till ditt wifi-nätverk kan du exempelvis göra följande med appen:

- Ta fram information om skåpets funktion
- Ändra skåpets inställningar

När du ansluter skåpet till ditt wifi-nätverk höjs energiförbrukningen, även om skåpet är avstängt.

Kontrollera att signalen från ditt nätverk är tillräckligt stark där ditt skåp står.

## Tillgänglighet wifi-anslutning

Wifi-anslutningen delar frekvensområde med andra maskiner och produkter (till exempel mikrovågsugnar, fjärrstyrda lek-saker). Detta kan orsaka tillfälliga eller fullständiga störningar i anslutningen. Av

denna anledning kan en ständig åtkomst till de befintliga funktionerna inte garanteras.

## Tillgänglighet Miele@home

Vilka funktioner du kan använda i Miele-appen beror på vilka Miele@home-servicetjänster som är tillgängliga i ditt land.

Servicetjänsten för Miele@home finns inte i alla länder.

Gå till Miele's hemsida [www.miele.se](http://www.miele.se) för information om tjänstens tillgänglighet.

## Appen Miele

Appen Miele kan laddas ner utan kostnad från App Store® eller Google Play™.



## Ställa in Miele@home första gången

- Tryck på .
- Dra åt höger eller vänster över displayen tills @ visas i mitten.
- Tryck på @.
- Tryck på önskad anslutningsmetod (APP eller WPS).

Efter inloggningen visar startdisplayen .



Om det inte gick att upprätta en anslutning visas  i displayen.

- Starta då om hela processen.

## Aktivera/avaktivera wifi-anslutning



- Tryck på .
- Dra åt höger eller vänster över displayen tills @ visas i mitten.

## Göra ytterligare inställningar

- Tryck på @.
- För att aktivera/avaktivera wifi-anslutningen trycker du på .
- ☞ visas.
- För att åter aktivera wifi-anslutningen trycker du på .
- För att lämna menynivån trycker du på .

När wifi-anslutningen är aktiv lyser  i startdisplayen.

### Återställa nätverkskonfigurering

- Tryck på .
- Dra åt höger eller vänster över displayen tills @ visas i mitten.
- Tryck på @.
- Dra åt höger eller vänster över displayen tills  visas i mitten.
- Tryck på .
- Tryck på OK.



Alla utförda inställningar och angivna värden för Miele@home återställs.

När wifi-anslutningen avaktiverats och  lyser i startdisplayen.

Återställ nätverkskonfigurationen innan du lämnar in skåpet för återvinning, säljer det eller tar ett använt skåp i drift. Alla personliga uppgifter tas bort från skåpet. Den tidigare ägaren har då inte längre åtkomst till skåpet.

### Ändra ljudstyrkan för varnings- och ljudsignaler /



Du kan ändra ljudstyrkan för varnings- och ljudsignaler (till exempel ett dörrlarm eller felmeddelande). Om du blir störd av varnings- och ljudsignalerna kan du även stänga av dem.

- Tryck på .
- Dra åt höger eller vänster över displayen tills  visas i mitten.
- Tryck på .
- Välj önskad ljudstyrka genom att dra åt vänster eller höger på stapeln.
- Bekräfta önskad ljudstyrka genom att trycka på stapeln.

När varnings- och ljudsignalerna är avstängda visas .

### Ändra displayens ljusstyrka





Du kan anpassa displayens ljusstyrka efter ljusförhållandena i omgivningen.

- Tryck på .
- Dra åt höger eller vänster över displayen tills  visas i mitten.
- Tryck på .
- Välj önskad ljusstyrka genom att dra åt vänster eller höger på stapeln.
- Bekräfta önskad ljusstyrka genom att trycka på stapeln.

### Stänga av demoläget

Demoläget  gör så att skåpet kan presenteras i butik utan aktiverad kylning. För privat bruk behöver du inte denna inställning.

Om demoläget har aktiverats vid leverans så visas  i startdisplayen.





- Tryck på .
- Tryck på .
- Dra åt höger eller vänster över displayen tills  visas i mitten.
- Tryck på .

Om demoläget  har avaktiverats så stängs skåpet av och måste kopplas in på nytt.

# Göra ytterligare inställningar

## Återställa leveransinställningar

Alla skåpets inställningar återställs till fabriksinställning (inställningar, se avsnittet “Inställningar – Återställa inställningarna till fabriksinställning”).

- Tryck på .
  - Dra åt höger eller vänster över displayen tills  visas i mitten.
  - Tryck på .
-  visas.
- Tryck på OK.

Skåpet stängs av och måste kopplas in på nytt.



## Information

I displayen visas information om skåpet (modellbeteckning och tillverkningsnummer).

Ha denna produktinformation tillgänglig:

- för installation av skåpet i ditt lokala wifi-nätverk (se avsnittet “Göra ytterligare inställningar – Miele@home”) (beroende på modell).
- för att meddela Miele service om en störning (se avsnittet “Miele service”).
- för kontroll av information i EPREL-databasen (se avsnittet “Miele service”).

## Indikator för byte av kolfilter



När du har satt in kolfiltret (extra tillbehör) måste indikatorn för byte av kolfilter  aktiveras i inställningsläget .

Kolfilterindikatorn  i startdisplayen påminner dig om att byta kolfilter cirka en gång per halvår (se avsnittet “Rengöring och skötsel – Byta kolfilter”).

## Rengöringsläge

Rengöringsläget  underlättar rengöringen av kyldelen (se avsnittet “Rengöring och skötsel”). Innerbelysningen fortsätter att lysa även om kyldelen är avstängd. Både ljud- och ljussignalen är avstängda.

Om rengöringsläget  är aktiverat så visas detta i startdisplayen.

Efter rengöringen måste rengöringsläget  stängas av. Om skåpdörren är stängd längre än 10 minuter så stängs rengöringsläget  av automatiskt.

## Dörrlarm

---

Skåpet är utrustat med ett dörrlarm för att undvika energiförlust om skåpdörren skulle stå öppen och för att skydda kylda livsmedel mot värme.

Om dörren står öppen en längre tid, visas  lysande gult i temperaturvisningen. Det hörs även en varningssignal och innerbelysningen lyser blinkande.

Tiden för aktivering av dörrlarmet kan ändras (se avsnittet "Göra ytterligare inställningar").

Det akustiska dörrlarmet kan också stängas av (se avsnittet "Göra ytterligare inställningar").

Så snart skåpdörren stängs, tystnar varningssignalen och  i displayen släcks.

### Stänga av larmet i förtid

■ Tryck på  i displayen.

Varningssignalen tystnar, symbolen  släcks och innerbelysningen lyser konstant.

Om inte dörren stängs så hörs dörrlarmet igen efter cirka 1 minut.



## Förvara livsmedel i kyldelen

 Explosionsrisk på grund av antändbara gasblandningar.

Antändbara gasblandningar kan användas av elektriska komponenter.

Förvara inga explosiva ämnen eller produkter med brännbara drivgaser (till exempel sprayburkar) i skåpet. På sådana sprayburkar finns en beskrivning av innehållet eller en eldsymbol. Eventuellt läckande gaser kan antändas av elektriska komponenter.

 Skaderisk på grund av livsmedel som innehåller fett eller olja.

Om fett- eller oljehaltiga livsmedel förvaras i skåpet eller i skåpdörren, se till att det fett eller den olja som eventuellt rinner ut inte kommer i kontakt med skåpets plastdelar. Då kan spänningssprickor i plasten bildas som kan leda till att plasten spricker helt.

Se till att eventuellt fett eller olja som rinner ut inte kommer åt skåpets plastdelar.

Om luftcirkulationen inte är tillräcklig så minskar kyleffekten, och energiförbrukningen stiger.

Förvara inte livsmedlen för nära varandra. Luften kan då inte cirkulera som den ska.

Täck inte för fläkten på den bakre väggen.

### Olika kylzoner

På grund av den naturliga luftcirkulationen uppstår det olika temperaturzoner i kyldelen.

Den kalla, tunga luften sjunker. Använd de olika kylzonerna för förvaring av livsmedel.

Detta skåp har automatisk dynamisk fläktkylning. Fläkten ger en jämn temperatur. De olika kylzonerna skiljer sig därmed mindre.

### Den varmaste zonen

Den varmaste zonen i kylan är högst uppe i skåpdörren. Här placerar du med fördel till exempel smör och ost. På så vis blir smöret lätt att bre och osten behåller sin arom.

### Den kallaste zonen

Den kallaste zonen i kyldelen är direkt ovanför avskiljarplattan ovanpå PerfectFresh Active-zonen och mot den bakre väggen. Ännu lägre temperaturer är det dock i PerfectFresh Active-zonens lådor.

Med en temperaturinställning på 4 °C och en adekvat hygien tar det längre tid för bakterier som kan medföra svår livsmedelsförgiftning att föröka sig (till exempel salmonella och listeria).

Använd därför dessa zoner i kyldelen och i PerfectFresh Active-zonen för känsliga livsmedel och livsmedel som förstörs fort, som exempelvis:

- fisk, kött och fågel,
- korvar och färdiglagad mat,
- ägg- eller gräddrätter/-bakverk,
- färsk deg, kak-, pizza- och pajdeg,
- färskost och andra liknande produkter,
- Humus, vegetabiliska pålägg, växtbaserad färskost, ersättningsprodukter,
- inplastade grönsaker,
- färska livsmedel med ett hållbarhetsdatum som baseras på förvaring i högst 4 °C.

# Förvara livsmedel i kyldelen

---

## Inte lämpligt att ha i kylskåp

Alla livsmedel är inte lämpade för förvaring i temperaturer under 5 °C eftersom de är känsliga mot kyla.

Exempel på livsmedel som är känsliga mot kyla:

- ananas, avokado, banan, granatäpple, mango, melon, papaya, passionsfrukt, citrusfrukter (som citroner, apelsiner, mandariner och grapefrukt),
- frukt som ska mogna,
- aubergine, gurka, potatis, paprika, tomat och zucchini,
- hårdost (som till exempel parmesan).

## Anvisningar för inköp av livsmedel

Den viktigaste förutsättningen för att livsmedlen ska kunna förvaras länge är att de är färska när de börjar förvaras. Kontrollera bäst före-datumet och att du har rätt förvaringstemperatur.

Kylkedjan ska helst inte brytas, till exempel när maten transporteras i en varm bil.

## Förvara livsmedel rätt

Förvara livsmedlen i kyldelen förpackade eller med lock (i PerfectFresh Active-zonen finns undantag).

På så vis tar inte livsmedlen upp olika lukter, blir torra eller bildar bakterier. Det är särskilt viktigt att tänka på när du förvarar animaliska livsmedel. Var extra nogga med att inte livsmedel som rått kött och fisk kommer i kontakt med andra livsmedel.

Vid rätt temperatur och förpackning kan du förlänga livsmedels hållbarhet betydligt. Du minskar därmed matsvinnet.



# Förvara livsmedel i PerfectFresh Active-zonen

## PerfectFresh Active-zon

PerfectFresh Active-zonen uppfyller kraven för ett kylförvaringsfack enligt DIN EN 62552:2020.

I PerfectFresh Active-zonen är villkoren optimala för förvaring av frukt, grönsaker, fisk, kött och mejeriprodukter. Livsmedlen håller sig färska väsentligt längre tid, smak och vitaminer bevaras.

I PerfectFresh Active-zonen regleras temperaturen automatiskt och ligger runt 0 till 3 °C. Detta är lägre temperaturer än i en vanlig kyladel. För livsmedel som tål kyla är detta en optimal förvaringstemperatur.

Dessutom kan luftfuktigheten i PerfectFresh Active-zonen regleras så att den motsvarar livsmedlen som förvaras där. När luftfuktaren  är tillkopplad tillförs vattenånga till frukten och grönsakerna. Luftfuktaren  aktiveras cirka var 90:e minut och varje gång dörren öppnas. En högre luftfuktighet gör så att livsmedlen behåller sin egen fuktighet och inte torkar ut så snabbt.

Men kom ihåg att varans beskaffenhet/färskhet från början är avgörande för ett bra förvaringsresultat.

Ta ut livsmedlen ur PerfectFresh Active-zonen cirka 30–60 minuter innan de ska ätas. Först vid rumstemperatur utvecklas arom och smak.

## Låda för fuktig förvaring

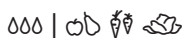

I lådan för **fuktig förvaring** är temperaturen mellan 0 och 3 °C. Luftfuktigheten är normal  $\Delta$  eller höjd  $\Delta\Delta\Delta$  beroende på skjutreglagets läge.

## Normal luftfuktighet $\Delta$

Med denna inställning  $\Delta$  blir lådan för fuktig förvaring en låda för torr förvaring (se avsnittet “Lådan för torr förvaring”).

## Höjd luftfuktighet $\Delta\Delta\Delta$

Med denna inställning är lådan lämplig för att lagra frukt och grönsaker.

Vid hög luftfuktighet i lådan för fuktig förvaring kan det bildas kondensvatten.

Om du anser att det har bildats för mycket kondensvatten och att detta påverkar dina livsmedel ska du göra på följande sätt:

Torka bort kondensvattnet med en trasa.





Öppna fackets lucka genom att välja positionen  $\Delta$  (normal luftfuktighet).

Stäng av luftfuktaren .

## Välja höjd luftfuktighet $\Delta\Delta\Delta$

Med inställningen  $\Delta\Delta\Delta$  ska luftfuktaren  vara inkopplad.

När luftfuktaren  är aktiverad ökar energiförbrukningen något. Det kan även höras fler ljud från skåpet.

- Tryck på .
  - Dra åt höger eller vänster över displayen tills  visas i mitten.
  - Tryck på .
  - Dra åt höger eller vänster över displayen tills önskad intensitet för luftfuktaren (1: låg fuktillförsel, 3: maximal fuktillförsel) visas i mitten.
  - Tryck på önskad inställning för att bekräfta.
- Symbolen  lyser orange.
- Öppna lådan för fuktig förvaring.

## Förvara livsmedel i PerfectFresh Active-zonen

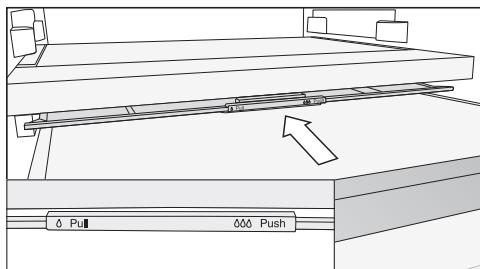

- Skjut facketts lucka bakåt tills det tar stopp.

Facketts lucka är stängd och luftfuktigheten kvarstår i facket ∆∆∆.

### Välja normal luftfuktighet ∆

Med inställningen ∆ ska luftfuktaren ☹☹☹ vara frånkopplad.

- Tryck på ⚙️.
- Dra åt höger eller vänster över displayen tills ☹☹☹ visas i mitten.
- Tryck på ☹☹☹.
- Dra åt höger över displayen och tryck på ⏻.

Symbolen ☹☹☹ lyser vitt.

- Öppna lådan för fuktig förvaring.

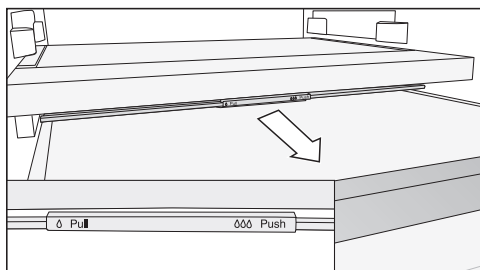

- Dra facketts lucka framåt tills det tar stopp.

Facketts lucka är öppen och luftfuktigheten sänks ∆.

Om livsmedel sticker ut från lådans kant kan facketts lock förflyttas när lådan skjuts in och därmed stängas. När du fyller lådan ska du se till att inte livsmedlen tar i underifrån i facketts lock.

### Luftfuktare (Humidifier ☹☹☹)

När luftfuktaren ☹☹☹ är aktiverad tillförs fukt till frukten och grönsakerna som förvaras i lådan varje gång dörren öppnas och cirka var 90:e minut. Vattnången ger extra fuktighet i lådan för fuktig förvaring.

Luftfuktaren och tillhörande vattenbehållare finns i avskiljarplattan mellan kyl-delen och PerfectFresh Active-zonen.

Innan du aktiverar luftfuktaren (se avsnittet "Göra ytterligare inställningar") se till att:

- Vattenbehållaren är rengjord, fylld med vatten och insatt.
- Luckan till lådan för fuktig förvaring är stängd (inställning ∆∆∆).

Vattnet i vattenbehållaren räcker i cirka fyra månader.

Vattenbehållaren måste fyllas på först när luftfuktaren inte längre producerar någon vattenånga.

⚠️ Risk för skador på grund av olämplig påfyllning.

Sockerkhaltiga vätskor kan göra att luftfuktaren slutar att fungera.

Fyll vattenbehållaren endast med kallt dricksvatten.

# Förvara livsmedel i PerfectFresh Active-zonen

⚠ Hälsorisk på grund av smutsigt vatten.

Användning av förorenat vatten kan orsaka förgiftning.

Fyll vattenbehållaren endast med kallt dricksvatten.

⚠ Hälsorisk på grund av bakterier i vattnet.

Det kan uppstå bakterier i vatten som står längre tid i vattenbehållaren, vilket kan riskera din hälsa.

Rengör vattenbehållaren till luftfuktaren och fyll behållaren med färskt dricksvatten om skåpet eller kyldelen har varit avstängda en längre tid (mer än två dagar) eller om luftfuktaren har varit avstängd en längre tid (mer än två dagar).

Rengör vattenbehållaren för luftfuktaren och fyll behållaren med färskt dricksvatten om semesterläget  har varit inkopplat en längre tid (längre än två veckor).

- Tryck reglaget ② åt vänster.

Vattenbehållaren ③ hoppar ur fördjupningen.

- Ta ut vattenbehållaren och fyll på dricksvatten upp till maxmarkeringen.
- Sätt in vattenbehållaren igen.
- Fäll glasbotten ① neråt.

## Låda för torr förvaring

△ |   

I lådan för torr förvaring ligger temperaturen på mellan 0° och 3°C. Luftfuktigheten är normal △.

Lådan för torr förvaring lämpar sig särskilt bra för att förvara livsmedel som lätt blir dåliga som exempelvis:

- färsk fisk och skaldjur,
- kött, fågel och korv,
- sallader/röror, till exempel räksallad, skagenröra och tonfiskröra,
- mejeriprodukter som mjölk, yoghurt, ost, grädde, kesella och så vidare,
- växtbaserade produkter som tofu, havredrycker, humus, bredbara grönsakspålägg, ersättningsprodukter till kött och ost och liknande,
- Utöver det kan du förvara alla typer av livsmedel här så länge de är förpackade.

Tänk på att livsmedel som innehåller mycket protein förstörs snabbare. Det vill säga skaldjur förstörs snabbare än fisk, och fisk förstörs snabbare än kött.

Förvara dessa livsmedel av hygieniska skäl **endast övertäcka eller förpackade**.

## Fylla vattenbehållaren för luftfuktaren

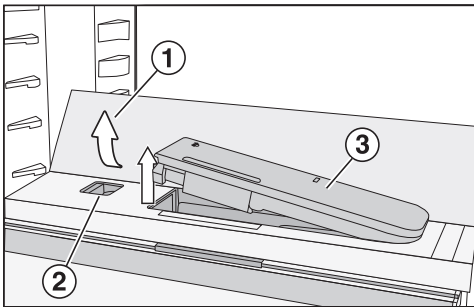

- Tryck på glasbottens bakre, yttre hörn ①.

Glasbotten kan fällas upp framtill.

- Lyft glasbotten och fäll den bakåt.

Glasbotten står upprikt.

## Förvara livsmedel i PerfectFresh Active-zonen

---

**Om du inte skulle vara nöjd med hur dina livsmedel blir vid förvaringen (om de exempelvis redan efter kort förvaringstid verkar vissna och skrupna), tänk då på:**

- Att bara förvara färska livsmedel. Hur färska livsmedlen är när du lägger in dem i skåpet avgör hur länge de också håller sig färska.
- Rengör PerfectFresh Active-zonen innan du lägger in livsmedlen.
- Låt väldigt fuktiga livsmedel droppa av innan du lägger in dem.
- Förvara inga livsmedel som inte tål kyla i PerfectFresh Active-zonen (se avsnittet “Förvara livsmedel i kylzonen – Inte lämpligt att ha i kylskåp”).
- Välj rätt PerfectFresh Active-låda för förvaring av dina livsmedel samt rätt läge för facketts lucka (normal  $\Delta$  eller höjd luftfuktighet  $\Delta\Delta$ ).
- Livsmedel som förvaras oförpackade i lådan för fuktig förvaring ger en högre luftfuktighet  $\Delta\Delta$ . Ju mer livsmedel som lagras i lådan desto högre fuktighet.
- Fyll inte på facken för mycket.
- Om du med inställningen  $\Delta\Delta$  anser att det har bildats för mycket kondensvatten och att detta påverkar dina livsmedel:
  - Torka bort kondensvattnet med en trasa.
  - Sätt in ett galler eller liknande så att överflödig fukt kan sippra ner.
  - Öppna facketts lucka genom att välja positionen  $\Delta$  (normal luftfuktighet) och stäng av luftfuktaren  $\overline{\Delta}$ .
- Om luftfuktigheten skulle vara för låg, trots inställningen  $\Delta\Delta$ , förpacka då livsmedlen i lufttäta förpackningar.
- Om du tycker att temperaturen i PerfectFresh Active-zonen är för hög eller för låg, försök då att reglera den via kyldelen genom att ändra temperaturen lite från 1 till 2 °C. Om det bildas iskristaller på PerfectFresh Active-lådornas botten måste temperaturen höjas eftersom livsmedlen annars kan bli kylskadade.
- Om förändringen av temperaturen i kyldelen är otillräcklig så ändrar du temperaturen i PerfectFresh Active-zonen (se avsnittet “Rätt temperatur”).

## Avfrostning

### Kyldel och PerfectFresh Active-zon

Kyldelen och PerfectFresh Active-zonen avfrostas automatiskt.

Avfrostningsvattnet rinner via en uppsamlingsränna genom ett rör och ut i ett avdunstningssystem på skåpets baksida. Vattnet avdunstar automatiskt av värmen från kompressorn.

Håll därför uppsamlingsrännan och avloppsroret rena. Avfrostningsvattnet måste alltid kunna rinna ut obehindrat.

Typskylten på insidan av skåpet får inte tas bort. Den behövs om det skulle uppstå något fel.

Var noga med att det inte kommer in vatten i elektroniken eller belysningen.

 Skaderisk på grund av inträngande fukt.

Ångan från en ångrengörare kan skada plast och elektriska komponenter. Använd inte en ångrengörare för att rengöra skåpet.

Det får inte rinna rengöringsvatten genom avloppsroret.

## Anvisningar för rengöringsmedel

Använd endast rengörings- och vårdande medel som inte är skadliga mot livsmedel inuti skåpet.

För att undvika att ytorna skadas ska du **inte** använda följande vid rengöring

- rengöringsmedel som innehåller soda, ammoniak, syra eller klorid,
- kalklösande rengöringsmedel,
- skurmedel i pulver eller flytande form,
- rengöringsmedel som innehåller lösningsmedel,
- rengöringsmedel för rostfritt stål,
- diskmaskinsrengöringsmedel,
- ugnsspray,
- rengöringsmedel för glas eller fönsterputsmedel,
- hårda disksvampar och borstar som repar,





# Rengöring och skötsel

- rengöringssvampar för glaskeramiska ytor,
- vassa metallskrapor.

Vi rekommenderar en ren disktrasa, ljummet vatten och lite handdiskmedel för rengöring.

## Förbereda skåpet för att göra rent det

**Tips!** Aktivera rengöringsläget . Kylningen i kyldelen är avstängd men innerbelysningen fortsätter att lysa.

- Tryck på .
- Dra åt höger eller vänster över displayen tills  visas i mitten.
- Tryck på .
- För att lämna detta inställningsläge trycker du på .

Om rengöringsläget  är aktiverat så visas detta i startdisplayen.

- Ta ut livsmedlen ur skåpet och förvara dem på en kall plats.
- Ta ut alla löstagbara delar för att rengöra dem (se avsnittet "Ta ut, ta isär och rengöra tillbehör").

## Rengöra insidan

Rengör skåpet regelbundet, minst en gång i månaden.

Om smuts får bita sig fast en längre tid kan det hända att den inte går att få bort.

Ytorna kan missfärgas eller förändras. Det bästa är att alltid ta bort smuts direkt.

- Rengör **inuti** med en ren disktrasa, ljummet vatten och lite handdiskmedel.

- Torka sedan av allt med rent vatten efter rengöringen och torka sedan allt torrt med en trasa.
- Rengör uppsamlingsrännan och avloppsröret ofta med en liten pinne eller liknande så att vattnet kan rinna ut obehindrat.
- Låt skåpet stå öppet en liten stund för att lufta det och för att undvika att det uppstår lukt.

## Rengöra tillbehör för hand eller i diskmaskin

Följande delar ska endast rengöras **för hand**:

- dörrhyllornas paneler eller lister i rostfritt stål
- hyllan med fininställning
- hyllplanet med text
- den variabla flaskhyllan
- avskiljarplattan med flaskhyllan
- alla lådor och luckor till facken (beroende på modell)
- plastdelarna till hyllorna med vridbar botten (finns som extra tillbehör)
- sorteringsboxen

Följande delar **tål maskindisk**:

 Skaderisk vid för höga temperaturer i diskmaskinen.

Delar av skåpet kan bli oanvändbara eller deformeras vid diskning i maskin med en temperatur över 55 °C.

Välj bara diskmaskinsprogram med en maximal temperatur på 55 °C för delar som kan diskas i maskin.



I diskmaskinen kan plastdelar ta färg av naturfärgmedel, till exempel i morötter, tomater och ketchup. Missfärgningen påverkar inte delarnas stabilitet.

- flaskhållaren, ägghållaren
- hyllorna i skåpdörren (utan panelen i rostfritt stål)
- styrlisterna för hyllor med fininställning
- adaptern för det delade hyllplanet
- hyllplanen (utan lister, utan text)
- de två delarna till vattenbehållaren för luftfuktaren
- hållare för kolfilter (finns att köpa som extra tillbehör)

## Ta ut och ta isär för rengöring

### Ta ut hyllan med fininställning

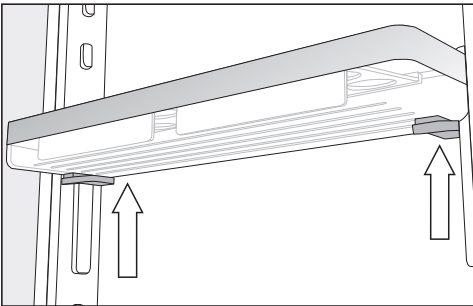

- Greppa hyllan med båda händerna, tryck samtidigt på de grå knapparna på båda sidor under hyllan och flytta hyllan uppåt från styrlisterna.
- Ta loss styrlisten från hållarna.
- Sätt styrlisten i önskad position efter rengöringen och placera den andra styrlisten parallellt med den första listen på motsatt sida.
- Skjut tillbaka hyllan uppifrån på styrlisterna.

### Ta isär dörrhyllor och flaskhyllor

Ta bort de rostfria panelerna innan du rengör hyllorna i diskmaskinen.

Gör så här för att ta bort den rostfria panelen:

- Ställ hyllan på arbetsytan.

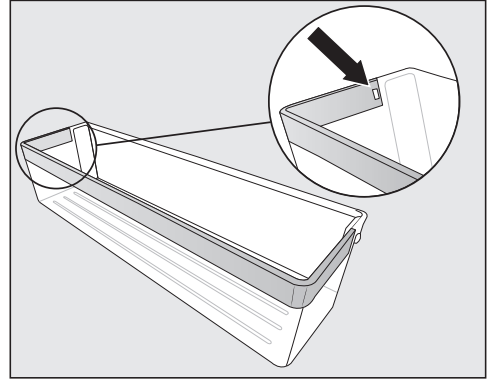

- Tryck spärren ur fördjupningen. Nu lossnar hela den rostfria panelen.
- Fäst panelen i omvänd ordning efter rengöringen.

### Plocka isär hyllplan och hyllplan med belysning

⚠ Skaderisk på grund av felaktig rengöring.

Den rostfria listen med LED-belysning skadas om den läggs i vatten för rengöring.

Rengör de rostfria listerna med LED-belysning med en fuktig trasa.

Ta bort den rostfria listen, den utan eller den med LED-belysning innan du rengör hyllplanet.

- Lägg hyllplanet med ovansidan neråt på ett mjukt underlag (till exempel en diskhandduk).

# Rengöring och skötsel

 Skaderisk på grund av felaktig hantering.

När de rostfria listerna med LED-belysning dras av kan metallkontaktorna skadas.

Dessa kontakter i det vänstra, främre hörnet försörjer LED-belysningen med ström. Lossa alltid sidan utan kontakter först.

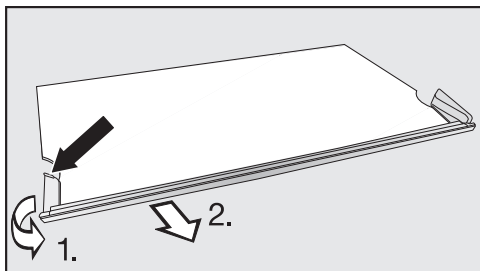

■ Ta tag längst bak i plastinfattningen på den rostfria listens vänstra sida.

1. Dra bort plastinfattningen från hyllan och
2. dra samtidigt bort listan. Nu lossnar även motsatt sida.

■ Sätt tillbaka den rostfria listan på hyllplanet i omvänd ordning efter rengöringen.

## Ta isär det delade hyllplanet

Ta bort dekorlistan innan du rengör hyllplanet. Gör så här:

- Lägg hyllplanet på ett mjukt underlag (till exempel en diskhandduk).
- Dra av dekorlistan med början på den ena sidan.
- Dra de två adaptrarna från hyllhållarna på vänster och höger sida.
- Sätt de två adaptrarna på hyllhållarna i önskad höjd på vänster och höger sida efter rengöringen.
- Sätt tillbaka dekorlistan på hyllplanet.

## Ta ut kyldelens lådor

■ Dra ut lådan tills det tar stopp.

Lådan är spärrad i det bakre området med klämmor. Innan den tas ut måste denna spärr lossas.

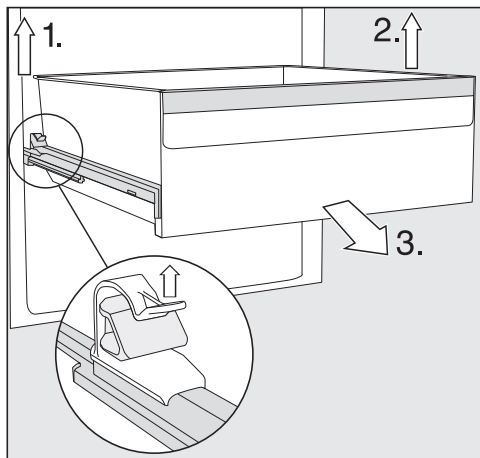

■ 1. Lyft den vänstra klämman och dra samtidigt lådan framåt ur spärren.

■ 2. Utför samma steg på den motsatta sidan.

Lådan sitter inte längre fast.

■ 3. Dra nu ut lådan framåt med kraft.

Skjut sedan in teleskopskenorna igen för att undvika skador.

 Skaderisk på grund av felaktig rengöring.

Teleskopskenorna har ett specialfett som kan försvinna vid rengöring och då kan teleskopskenorna ta skada.

Rengör teleskopskenorna med en fuktig trasa.

## Sätta in lådorna

■ Lägg lådan på de helt inskjutna utdragsskenorna.

- Skjut in lådan i skåpet med kraft tills den snäpper fast.

## Ta ut och ta isär vattenbehållaren för luftfuktaren

⚠ Hälsorisk på grund av bakterier i vattnet.

Det kan uppstå bakterier i vatten som står längre tid i vattenbehållaren, vilket kan riskera din hälsa.

Rengör vattenbehållaren till luftfuktaren och fyll behållaren med färskt dricksvatten om skåpet eller kyldelen har varit avstängda en längre tid (mer än två dagar) eller om luftfuktaren har varit avstängd en längre tid (mer än två dagar).

Rengör vattenbehållaren för luftfuktaren och fyll behållaren med färskt dricksvatten om semesterläget ☀ har varit inkopplat en längre tid (längre än två veckor).

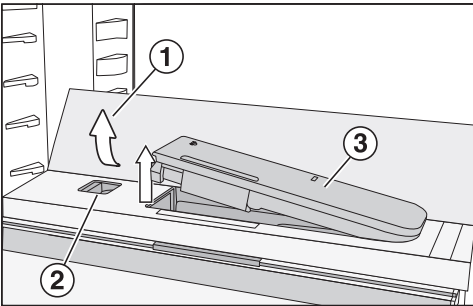

- Tryck på glasbottens bakre, yttre hörn ①.

Glasbotten kan fällas upp framtill.

- Lyft glasbotten och fäll den bakåt.

Glasbotten står upprätt.

- Tryck reglaget ② åt vänster.

Vattenbehållaren ③ hoppar ur fördjupningen.

- Ta ur vattenbehållaren.

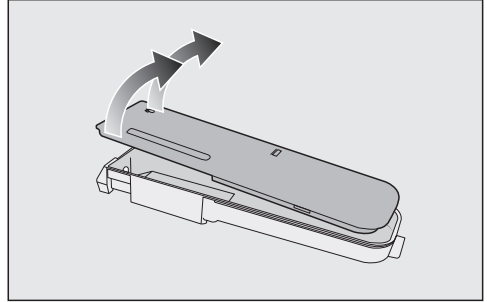

- Ta isär vattenbehållarens två delar och rengör dem för hand eller i diskmaskinen.

- Sätt in vattenbehållaren igen.

- Fäll glasbotten ① neråt.

## Ta ut avskiljarplattan med flaskhyllan

- Ta bort den främre och bakre glasbotten från avskiljarplattan.

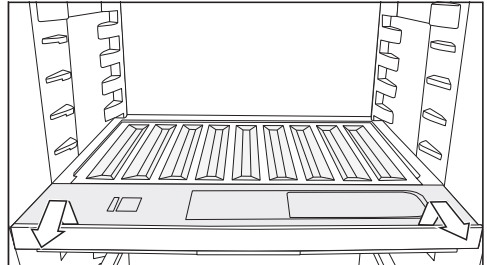

- Lyft upp flaskhyllan något och dra ut den rakt utåt.

- Efter rengöringen skjuter du in flaskhyllan tills det tar stopp och trycker den neråt.

- Lägg glasbottarna på avskiljarplattan.

# Rengöring och skötsel

## Ta bort facketts lock

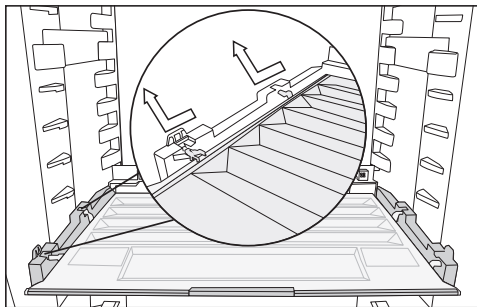

- Lyft upp locket framtill och dra ut den rakt utåt.
- Skjut in facketts lucka igen efter rengöringen.

## Byta kolfiltret (extra tillbehör)

Byt kolfilter i hållaren var sjätte månad.

Symbolen  i startdisplayen påminner dig om att kolfiltret måste bytas.

Kolfilter KKF-RF kan du köpa via kundtjänst, hos din Miele återförsäljare eller i Miele's onlineshop.

- Dra loss hållaren för kolfiltren uppåt från hyllplanet.

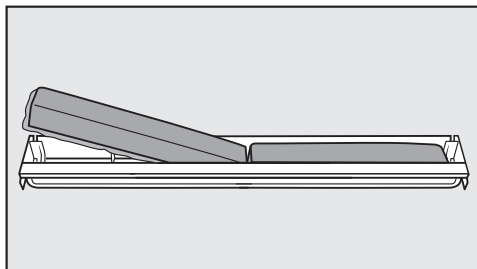

- Ta bort de båda kolfiltren och sätt i de nya filtren med kanten neråt i hållaren.

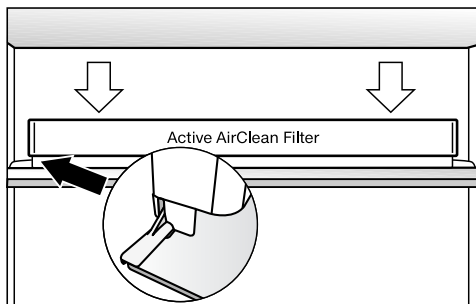

- Sätt hållaren i mitten på skyddslisten på hyllplanet tills det snäpper fast.
- För att bekräfta filterbytet, tryck på symbolen  i displayen.

Visningen för kolfilterbytet släcks och tidsräknaren återställs.

Symbolen  släcks i startdisplayen.

## Rengöra skåpets front och sidoväggar

Om smuts får bita sig fast en längre tid kan det hända att den inte går att få bort. Ytorna kan missfärgas och förändras.

Ta bort smuts från fronten och sidoväggarna direkt.

Alla ytor är repkänsliga och i kontakt med olämpliga rengöringsmedel kan de missfärgas eller skadas.

Läs informationen "Anvisningar för rengöringsmedel" i början av detta avsnitt.

- Rengör ytorna med en ren trasa, handdiskmedel och varmt vatten. Du kan också rengöra ytorna med en ren, fuktig mikrofibertrasa utan rengöringsmedel.
- Torka sedan av allt med rent vatten efter rengöringen och torka sedan allt torrt med en trasa.

## CleanSteel (edt/cs) – skåpets front

 Skaderisk på grund av felaktig rengöring.

Ytskiktet skadas.

Behandla inte ytorna **med rengöringsmedel för rostfritt stål**.

Fronten är förädlad med ett ytskikt. Det skyddar mot smuts och underlättar rengöring.

## Rengöra luckans tätning

 Skaderisk på grund av felaktig rengöring.

Vid behandling av dörrtätningen med olja eller fett kan den bli porös.

Behandla aldrig tätningen med olja eller fett.



- Rengör regelbundet tätningslisterna med rent vatten och torka torrt med en trasa.

## Rengöra ventilationsöppningarna

Dammavlagringar ökar energiförbrukningen.

- Rengör ventilationsöppningarna regelbundet med pensel eller dammsugare (använd till exempel borstmunstycket som medföljer Miele's dammsugare). Damm gör så att energiförbrukningen ökar.

## Efter rengöringen

- Stäng av rengöringsfunktionen genom att trycka på  i startdisplayen.
- Tryck åter på .

När rengöringsfunktionen är avstängd lyser symbolen  vitt.

Skåpet börjar kylas.

- Sätt tillbaka alla delar i skåpet.
- Koppla in snabbkylningsfunktionen  en stund så att temperaturen i kyldel-en sjunker snabbt.
- Lägg in livsmedel i skåpet först när temperaturen är tillräckligt låg.
- Stäng dörren/dörrarna.



## Hur du klarar av mindre fel själv

Du kan själv åtgärda de flesta fel och störningar som uppstår vid daglig användning av din produkt. I många fall kan du då spara tid och kostnader eftersom du inte behöver kontakta Miele service.

Under [www.miele.se/c/hjalp-och-produktinformation-2303.htm](http://www.miele.se/c/hjalp-och-produktinformation-2303.htm) får du mer information om hur du själv kan åtgärda fel.

Nedanstående tabeller är till hjälp för att hitta orsaken till ett fel och åtgärda det.

Öppna helst inte skåpet förrän felet har åtgärdats. Detta för att inte förlora mer kyla än nödvändigt.

Problem	Orsak och åtgärd
<b>Skåpet kylar inte, innerbelysningen fungerar inte när dörren är öppen.</b>	Skåpet är inte inkopplat och i displayen lyser  . ■ Koppla in skåpet.
	Stickproppen sitter inte ordentligt i vägguttaget. ■ Sätt i stickproppen i vägguttaget. Även när skåpet är avstängt visas  i displayen.
	Säkringen har löst ut. Skåpet, huvudströmmen eller en annan produkt kan vara defekt. ■ Ring en elektriker eller Miele service.
<b>Kompressorn är igång hela tiden.</b>	Inget fel. För att spara energi kopplas kompressorn om till ett lägre varvtal vid lägre kylbehov. På så vis ökar kompressorns gångtid.
<b>Kompressorn startar allt oftare och under längre tid och temperaturen i skåpet är för låg.</b>	Ventilationsöppningarna är blockerade eller igendammade. ■ Täck inte för ventilationsöppningarna. ■ Rengör ventilationsöppningarna regelbundet från damm.
	Dörren har öppnats ofta. Stora mängder livsmedel har nyss lagts in. ■ Öppna skåpdörren endast vid behov och så kort tid som möjligt.
	Den nödvändiga temperaturen ställs in automatiskt efter en viss tid.
	Dörren är inte riktigt stängd. ■ Stäng dörren. Den nödvändiga temperaturen ställs in automatiskt efter en viss tid.
	Den omgivande temperaturen är för hög. Ju högre den omgivande temperaturen är, desto längre tid går kompressorn.

## Hur du klarar av mindre fel själv

Problem	Orsak och åtgärd
	<ul style="list-style-type: none"> <li>■ Följ anvisningarna i avsnittet "Installation – Uppställningsplats".</li> </ul> <p>Skåpet byggdes inte in ordentligt i nischen.</p> <ul style="list-style-type: none"> <li>■ Installera skåpet enligt instruktionerna i den medföljande monteringsanvisningen.</li> </ul> <p>Temperaturen i skåpet är för lågt inställd.</p> <ul style="list-style-type: none"> <li>■ Ändra temperaturinställningen.</li> </ul> <p>Snabbkylningsfunktionen ❄️ är fortfarande aktiverad.</p> <ul style="list-style-type: none"> <li>■ För att spara energi kan du själv stänga av snabbkylningen ❄️ i förtid.</li> </ul>
<p><b>Kompressorn kopplas in allt mer sällan och under kortare tid, vilket gör att temperaturen i skåpet stiger.</b></p>	<p>Inget fel. Temperaturen är för hög.</p> <ul style="list-style-type: none"> <li>■ Ändra temperaturinställningen.</li> <li>■ Kontrollera temperaturen en gång till efter 24 timmar.</li> </ul>
<p><b>Skåpet är igensatt eller så har det bildats kondensvatten inuti skåpet. Eventuellt stängs skåpdörren inte ordentligt.</b></p>	<p>Dörrtätningen har glidit ur spåret.</p> <ul style="list-style-type: none"> <li>■ Kontrollera om dörrtätningen sitter ordentligt i spåret.</li> </ul> <p>Dörrtätningen är skadad.</p> <ul style="list-style-type: none"> <li>■ Kontrollera om dörrtätningen är skadad.</li> </ul>
<p><b>Dörrtätningen är skadad eller måste bytas.</b></p>	<p>Dörrtätningen kan bytas utan verktyg.</p> <ul style="list-style-type: none"> <li>■ Byt dörrtätningen. Den kan köpas i fackhandeln eller hos Miele's reservdelsavdelning.</li> </ul>

# Hur du klarar av mindre fel själv

## Allmänna problem med skåpet





















Problem	Orsak och åtgärd
I lådan för fuktig förvaring påverkas livsmedlen vid inställningen $\Delta\Delta\Delta$ .	Det finns för mycket kondensvatten i facket för fuktig förvaring. <ul style="list-style-type: none"><li>■ Torka bort kondensvattnet med en trasa.</li><li>■ Sätt in ett galler eller liknande så att överflödigt fukt kan sippra ner.</li><li>■ Öppna fackets lucka genom att välja positionen <math>\Delta</math> (normal luftfuktighet) och stäng av luftfuktaren <math>\overline{\Psi}</math>.</li></ul>
Kylzonens botten är blöt.	Avloppsörret för avfrostningsvattnet är blockerat. <ul style="list-style-type: none"><li>■ Rengör uppsamlingsrännan och avloppsörret.</li></ul>
Ingen varningssignal ljuder trots att dörren har stått öppen en stund.	Detta är inget fel. Varningssignalen har stängts av i inställningsläget. Om du vill koppla in det akustiska laromet igen: <ul style="list-style-type: none"><li>■ Tryck på <math>\otimes</math>.</li><li>■ Dra åt höger eller vänster över displayen tills <math>\text{⏏}</math> visas i mitten.</li><li>■ Tryck på <math>\text{⏏}</math>.</li><li>■ Välj önskad ljudstyrka genom att dra åt höger på stapeln.</li><li>■ Bekräfta önskad ljudstyrka genom att trycka på stapeln.</li></ul> När varnings- och ljudsignalerna är inkopplade visas $\text{⏏}$ .

## Meddelanden i displayen





Problem	Orsak och åtgärd
I startdisplayen lyser $\blacksquare$ , skåpet kyler inte, övrig användning samt innerbelysningen fungerar dock.	Demoläget är aktiverat. <ul style="list-style-type: none"><li>■ Tryck på <math>\odot</math>.</li><li>■ Tryck på <math>\otimes</math>.</li><li>■ Dra åt höger eller vänster över displayen tills <math>\blacksquare</math> visas i mitten.</li><li>■ Tryck på <math>\blacksquare</math>.</li></ul> Om demoläget $\blacksquare$ har avaktiverats så stängs skåpet av och måste kopplas in på nytt.





## Hur du klarar av mindre fel själv

Problem	Orsak och åtgärd
<p>I displayen lyser  och skåpet kan inte användas.</p>	<p>Rengöringsfunktionen är fortfarande inkopplad.</p> <ul style="list-style-type: none"> <li>■ Stäng av rengöringsfunktionen genom att trycka på  i startdisplayen.</li> <li>■ Tryck åter på .</li> </ul> <p>När rengöringsfunktionen är avstängd lyser symbolen  vitt.</p> <p>Skåpet börjar kylas.</p>
<p>I displayen visas ingenting. Den är svart.</p>	<p>Sabbatläget  är aktiverat: innerbelysningen är avstängd och skåpet kyls.</p> <ul style="list-style-type: none"> <li>■ Tryck på den svarta displayen.</li> </ul> <p> visas.</p> <ul style="list-style-type: none"> <li>■ Tryck på .</li> </ul> <p> lyser orange.</p> <ul style="list-style-type: none"> <li>■ Tryck åter på .</li> </ul> <p>När sabbatläget är avstängt lyser  vitt.</p>
<p>I displayen lyser  och skåpet kan inte användas.</p>	<p>Spärrfunktionen är aktiverad.</p> <ul style="list-style-type: none"> <li>■ Lås upp skåpet kort eller stäng av spärrfunktionen helt (se "Göra ytterligare inställningar – Avaktivera spärrfunktionen /  kort eller stänga av den helt").</li> </ul>
<p>I startdisplayen lyser symbolen  och dessutom hörs en ljudsignal.</p>	<p>Indikeringen för kolfilterbyte  påminner dig om att kolfiltret måste bytas.</p> <ul style="list-style-type: none"> <li>■ Byt kolfiltret i hållaren (se "Rengöring och skötsel – Byta kolfiltret (extra tillbehör)") och bekräfta filterbytet genom att trycka på symbolen  i displayen.</li> </ul> <p>Symbolen  släcks i startdisplayen.</p>
<p>I displayen lyser  gult och dessutom ljuder en varningssignal.</p>	<p><b>Dörlarmet</b> aktiverades.</p> <ul style="list-style-type: none"> <li>■ Tryck en stund på .</li> </ul> <p>Varningssignalen tystnar och symbolen  släcks.</p> <ul style="list-style-type: none"> <li>■ Stäng dörren.</li> </ul>

## Hur du klarar av mindre fel själv

Problem	Orsak och åtgärd
<b>I displayen lyser  rött och eventuellt visas en felkod F med siffror. Dessutom ljuder en varningssignal.</b>	<p>Det föreligger ett fel.</p> <ul style="list-style-type: none"><li>■ Stäng av varningssignalen genom att trycka på  i displayen.</li><li>■ Kontakta kundtjänst.</li></ul> <p>För att anmäla störningen behöver du förutom felkoden även modellbeteckning och tillverkningsnummer för ditt skåp. Dessa kan du se i displayen:</p> <ul style="list-style-type: none"><li>■ Tryck på  i displayen för att göra detta.</li></ul> <p>I displayen visas information om skåpet.</p> <p>Genom att bekräfta med  lämnar du informationsvisningen och felkoden visas igen.</p> <p>Du kan även stänga av skåpet direkt från felindikeringen.</p> <p>Ett produktfel visas: Denna visning har alltid företräde och avbryter alla inställningar som du gör direkt.</p> <p>Produktfel visas alltid före ett dörr- och/eller ett temperaturlarm.</p>

## Problem med luftfuktaren

Problem	Orsak och åtgärd
<b>Luftfuktaren tillför ingen fukt av livsmedlen i PerfectFresh Active-zonen</b>	<p>Luftfuktarens är inte aktiverad.</p> <ul style="list-style-type: none"><li>■ Gå till inställningsläget  och tryck på symbolen .</li></ul> <p>Fackets lucka har dragits framåt och står därmed i läget normal fuktighet <math>\delta</math>.</p> <ul style="list-style-type: none"><li>■ Skjut fackets lucka bakåt och så att det står i läget ökad fuktighet <math>\delta\delta\delta</math>.</li></ul> <p>Det finns inte tillräckligt med vatten i vattenbehållaren.</p> <ul style="list-style-type: none"><li>■ Fyll på vattenbehållaren.</li></ul> <p>Vattenbehållaren är inte riktigt inskjuten.</p> <ul style="list-style-type: none"><li>■ Lägg in vattenbehållaren så att den hakar fast ordentligt.</li></ul> <p>Det finns smuts framför luftfuktaren.</p> <ul style="list-style-type: none"><li>■ Rengör luftfuktaren och vattenbehållaren.</li></ul>

## Innerbelysning



Risk för elektriska stötar genom exponerade, strömförande delar.

När du tar bort lampskyddet kan du komma i kontakt med strömförande delar.







Ta inte bort lampskyddet. LED-belysningen får endast repareras och bytas av Miele service.



Skaderisk på grund av LED-belysningen.

Belysningen motsvarar riskgrupp RG 2. Om skyddet är trasigt finns det risk för ögonskador.

Titta inte direkt in i LED-belysningen med optiska instrument (lupp eller liknande) om lampskyddet är trasigt.

Problem	Orsak och åtgärd
Innerbelysningen fungerar inte.	Skåpet är inte inkopplat. ■ Koppla in skåpet.
	Sabbatläget  är inkopplat: displayen är svart och skåpet kylar. ■ Tryck på den svarta displayen.  visas. ■ Tryck på  .  lyser orange. ■ Gå till inställningsläget  och tryck på symbolen  . När sabbatläget är avstängt lyser symbolen  vitt.
	På grund av överhettning stängs innerbelysningen av automatiskt efter cirka 15 minuter när dörren står öppen. Om det inte är orsaken föreligger ett fel. ■ Kontakta kundtjänst.
LED-belysningen på vissa hyllplan fungerar inte.	Hyllplanet sitter inte ordentligt i hyllhållarna. ■ Kontrollera att hyllplanet sitter korrekt i hyllhållarna. Hyllplanen har små metallkontakter på det vänstra, främre hörnet för att förse LED-belysningen med ström. ■ Skjut in hyllplanet tills du hör att det snäpper fast.
	LED-belysningen på den rostfria listen är defekt. ■ Byt den rostfria listen med LED-belysning. Det kan erhållas via kundtjänst.

## Hur du klarar av mindre fel själv

Problem	Orsak och åtgärd
<b>LED-belysningen på hyllplanen fungerar inte.</b>	<p>Det har kommit vätska i LED-belysningen på ett hyllplan eller i kontaktöppningarna i hyllhållarna på vänster sida.</p> <p>En säkerhetsavstängning släcker LED-belysningen på alla hyllplan.</p> <ul style="list-style-type: none"><li>■ Torka av den rostfria listen med LED-belysningen med en fuktig trasa, torka sedan av den eller låt den torka utanför skåpet.</li><li>■ Se till att kontakterna är rena och torra innan du skjuter in hyllplanen med belysning.</li><li>■ Skjut in hyllplanet tills du hör att det snäpper fast.</li><li>■ Stäng dörren.</li></ul> <p>När du öppnar skåpdörren igen fungerar innerbelysningen.</p> <p>Om det inte är orsaken föreligger ett fel.</p> <ul style="list-style-type: none"><li>■ Kontakta kundtjänst.</li></ul>
<b>Innerbelysningen blinkar.</b>	<p>Detta är inget fel. Dörrlarmet aktiverades och i samband med varningssignalen blinkar innerbelysningen.</p>

Det hörs olika driftljud från skåpet under drift.  
Vid en låg kyleffekt arbetar skåpet energibesparande, men längre. Ljudstyrkan är lägre.  
Vid hög kyleffekt kyls livsmedlen snabbare.  
Ljudstyrkan är högre.

<b>Normala ljud</b>	<b>Hur uppstår de?</b>
<b>Spottande, väsande</b>	Kylmediet sprutar in i kylkretsen.
<b>Bubblande, gurglande, plaskande</b>	Köldmediet rinner genom rören.
<b>Brummande</b>	Skåpet kyler.
<b>Klickande</b>	Termostaten kopplar in eller ur kompressorn.
<b>Surrande, susande</b>	Fläkten går. Den automatiska dörröppningen öppnar respektive stänger skåpdörren.
<b>Knackande</b>	Material expanderar i skåpet.
<b>Slamrande</b>	Ventiler eller luckor är aktiva.
<b>Surrande (skåp med vattenbehållare)</b>	Vattnet leds ur vattenbehållaren.
<b>Slurpande (skåp med dörrdämpare)</b>	Skåpdörren med dörrdämpare öppnas eller stängs.
Tänk på att det är omöjligt att helt och hållet undvika kompressor- och strömljud i kylsystemet.	

## Orsaker till ljud

Ljud	Orsak och åtgärd
<b>Vibrerande, klappande, klirrande</b>	Skåpet står ojämnt. Rikta skåpet med hjälp av ett vattenpass. Använd skruvfötterna under skåpet för detta.
	Skåpet kommer åt andra möbler eller maskiner. Öka avståndet till skåpet.
	Lådor, korgar eller hyllplan skallrar eller kärvar. Kontrollera de uttagbara delarna och sätt tillbaka dem.
	Flaskor eller skålar kommer åt varandra. Flytta dessa en aning från varandra.
	Transportkabelhållaren (beroende på modell) hänger kvar på baksidan av skåpet. Ta bort transportkabelhållaren.



# Konformitetsdeklaration

---

Härmed deklarerar Miele att detta kylskåp uppfyller kraven i direktivet 2014/53/EU.

EU-konformitetsdeklarationens fulla text finns tillgänglig på [www.miele.se](http://www.miele.se) under "Nedladdningsbara filer" på respektive produktsida.

För bruksanvisningar, service och information går du till Produktinformation under Kundservice på <https://miele.se/> bruksanvisningar. Ange produktens namn eller serienummer.

Frekvensband	2,4000 GHz - 2,4835 GHz
--------------	----------------------------

Maximal sändningseffekt	< 100 mW
-------------------------	----------



## Upphovsrättsliga föreskrifter och licenser

---

För användning och styrning av kommunikationsmodulen använder Miele såväl egen programvara som programvara från andra företag som inte täcks av licensvillkor för en så kallad öppen källkod. Denna programvara/dessa programvarukomponenter skyddas av upphovsrätt. Miele och tredje parts upphovsrättsliga befogenheter måste respekteras.

Dessutom finns det programvarukomponenter i maskinens integrerade kommunikationsmodul som omfattas av licensvillkor för öppen källkod. Komponenterna med öppen källkod tillsammans med tillhörande upphovsrättstexter, kopior av gällande licensvillkor och ytterligare information kan hämtas lokalt per IP via en webbläsare ([http\[s\]://<IP-adress>/Licenses](http[s]://<IP-adress>/Licenses)). De där angivna ansvars- och garantibestämmelserna för licensvillkoren för öppen källkod gäller endast gentemot den aktuella rättighetshavaren.



Miele AB  
Industrivägen 20, Box 1397  
171 27 Solna

Tel / Serviceanmälan:  
08-562 29 000

[www.miele.se](http://www.miele.se)

**Tyskland**

Miele & Cie. KG  
Carl-Miele-Straße 29  
33332 Gütersloh

KS 4887 ...

sv-SE

M.-Nr. 12 735 100 / 00