





Naudojimo instrukcija Skalbyklė



Prieš statydami, prijungdami ar paleisdami **būtinai** perskaitykite naudojimo instrukciją. Šios instrukcijos nurodymų laikymasis padės apsaugoti save ir išvengti pažeidimų.

Turiny

Jūsų indėlis į aplinkos apsaugą	6
Saugos nurodymai ir įspėjimai	7
Skalbyklės valdymas	14
Valdymo skydelis	14
Valdymo skydelio apžvalga	16
Ekranas	22
Valdymo pavyzdžiai	22
Pirmasis paleidimas	23
“Miele@home”	24
1. Ekranu kalbos nustatymas	25
2. “Miele@home” diegimas	25
3. Transportavimo apsaugų nuėmimas	26
4. “TwinDos” naudojimas pirmą kartą	26
5. Kalibravimo programos paleidimas	29
Ekologiškas skalbimas	30
Skalbyklės higiena	30
 Informacija apie sąnaudas	31
1. Skalbinių paruošimas	32
2. Programos parinkimas	33
3. Skalbyklės pakrovimas	35
4. Programų nustatymų pasirinkimas	36
Temperatūros ir gręžimo greičio pasirinkimas	36
Papildomų funkcijų pasirinkimas	36
 Nešvarumo laipsnis	36
 Uždelstas paleidimas / “SmartStart”	37
5. Skalavimo priemonės supylimas	39
Dozavimo per “TwinDos” aktyvinimas	39
“TwinDos” dozavimo keitimas	39
Dozavimo per “TwinDos” išjungimas	39
 Nešvarumo laipsnio pasirinkimas	40
Skalbiklio stalčius	41
Dozavimas kapsulėje	43
6. Programos paleidimas	45
Skalbinių papildymas programos eigos metu (“AddLoad”)	45
7. Programos pabaiga	46

Grežimas	47
Programų apžvalga	49
Papildomos funkcijos	57
"SingleWash"	57
Vanduo +	57
Papildomos funkcijos pasirenkamos mygtuku Papildomos funkcijos	58
Sparčiai	58
Dėmės	58
Pirminis skalbimas	58
Mirkymas.....	58
Intensyviai.....	58
Ypač tyli.....	59
Ypač švelni	59
"AllergoWash"	59
Skalbimo programų apžvalga – papildomos funkcijos	60
Programos eiga	62
Programos eigos keitimas	65
Programos keitimas (apsauga nuo vaikų).....	65
Programos nutraukimas	65
Programos nutraukimas	65
Priežiūros simboliai	66
Skalbikliai	67
Tinkama skalbimo priemonė	67
Vandens minkštiklis.....	67
Pagalbinės dalijimo priemonės.....	67
Papildomos skalbinių priežiūros priemonės	67
Rekomenduojama naudoti "Miele" skalbiklį.....	69
Skalbimo priemonių rekomendacijos pagal Reglamentą (ES) Nr. 1015/2010.....	70
"TwinDos" kasetės keitimas	71
Valymas ir priežiūra	72
Korpuso ir skydelio valymas.....	72
Skalbiklio stalčiaus valymas.....	72
"TwinDos" priežiūra	74
Informacija apie higieną(būgno valymas)	75
Vandens įleidimo filtro valymas	75

Turinys

Ką daryti, jeigu	76
Nepavyksta paleisti skalbimo programos	76
Klaidos pranešimas nutrūkus programai	77
Klaidos pranešimas programos pabaigoje	78
“TwinDos” sistemos pranešimai arba triktys	80
Bendrosios problemos dėl skalbyklės	82
Nepatenkinamas skalbimo rezultatas	84
Neįmanoma atidaryti durelių:	85
Durelių atidarymas užsikimšus nuotakai ir (arba) sutrikus elektros srovės tiekimui	86
Garantinio aptarnavimo skyrius	88
Sutrikus prietaiso veikimui, susisiekite	88
Pasirinktiniai priedai	88
EPREL duomenų bazė	88
Garantija	88
Garantijos sąlygos	89
Įrengimas	90
Vaizdas iš priekio	90
Vaizdas iš galo	91
Pastatymo pagrindas	92
Skalbyklės pernešimas į pastatymo vietą	92
Transportavimo apsaugų nuėmimas	93
Transportavimo apsaugų montavimas	95
Išlygiavimas	96
Kojelės išsukimas ir užfiksavimas	96
Montavimas po stalviršiu	97
Skalbimo ir džiovavimo kolonėlė	97
Apsaugos nuo vandens sistema	98
Vandens įvadas	99
Vandens įleidimo žarna	99
Vandens išleidimas	100
Alkūnės montavimas	100
Jungimas prie praustuvės sifono	101
Elektros jungtis	102
Techniniai duomenys	104
Atitikties deklaracija	105
Sąnaudos	106

Nustatymai	107
Nustatymų įjungimas	107
Nustatymų pasirinkimas	107
Nustatymų redagavimas	107
Nustatymų užbaigimas	107
“Language” 	108
“TwinDos”	108
“Degree of soiling”	109
“Buzzer volume”	109
“Keypad tone”	109
“Welcome tone”	109
“Consumption”	109
“Code”	110
“Units”	110
“Brightness”	110
“Disp. switch-off stat.”	111
“Programme info”	111
“Memory”	111
“Long p-wash Cotton”	111
“Soak duration”	112
“Gentle action”	112
“Temp. reduction”	112
“Water plus”	112
“Water plus level”	112
“Maximum rinse level”	113
“Suds cooling”	113
“Low water pressure”	113
“Anti-crease”	113
“Miele@home”	114
“Remote control”	115
“SmartGrid”	115
“RemoteUpdate”	116
Ryšio modulio autorių teisės ir licencijos	117
Skalbimo ir priežiūros priemonės	118
Skalbimo priemonė	118
Specialios skalbimo priemonės 	119
Tekstilės gaminių priežiūros priemonės 	120
Papildomos priemonės 	120
Prietaiso priežiūra	120

Pakuotės utilizavimas

Pakuotė, skirta prietaiso gabenimui, apsaugo jį nuo pažeidimų gabenant. Pakavimo medžiagos pasirinktos atsižvelgiant į ekologinį tvarumą ir techninius utilizavimo veiksnius, jas galima perdirbti.

Grąžinant pakuotę perdirbimui, taupomos žaliavos. Pasinaudokite konkrečių medžiagų surinkimo punktais ir grąžinimo galimybėmis. Jums prietaisą pardavęs “Miele” pardavėjas pakuotę priims atgal.

Seno prietaiso utilizavimas

Elektros ir elektroniniuose prietaisuose naudojamos vertingos medžiagos. Juose taip pat yra medžiagų, mišinių ir konstrukcinių elementų, kurie reikalingi neprikaištingam įrangos veikimui bei saugumui užtikrinti. Patekusios į buitines atliekas arba naudojamos netinkamai, šios medžiagos gali pakenkti žmonių sveikatai ir aplinkai. Senos įrangos jokia būdu nemeskite kartu su buitinėmis atliekomis.



Pristatykite prietaisą į artimiausią naudojamą elektros ir elektroninės įrangos nemokamo surinkimo punktą perdirbimui ir utilizavimui, grąžinkite pardavėjui arba “Miele”. Prieš pristatydami seną prietaisą utilizuoti, ištrinkite visus asmeninius duomenis. Įstatymuose numatyta tvarka esate įpareigotas išimti iš prietaiso senas baterijas ir akumuliatorius, kurių nereikia išardyti. Taip pat galima išimti ir nepažeisti lempas. Pristatykite juos į specializuotą surinkimo punktą, kur šie yra neatlygintinai surinkami. Pasirūpinkite, kad išvežti skirta sena įranga būtų laikoma vaikams nepasiekiamoje vietoje.

Ši skalbyklė atitinka nustatytus saugos reikalavimus. Netinkamai naudojant, kyla pavojus susižaloti ir patirti materialinę žalą.

Prieš naudodami skalbyklę, atidžiai perskaitykite naudojimo instrukciją. Joje pateikta svarbi informacija apie prietaiso montavimą, saugą, naudojimą ir techninę priežiūrą. Taip apsaugosite patys ir apsaugosite prietaisą nuo pažeidimų.

“Miele” primygtinai rekomenduoja perskaityti ir vadovautis skalbyklės įrengimo instrukcija bei saugos nurodymais ir įspėjimais, kaip nurodyta standarte IEC 60335-1.

“Miele” neatsako už žalą, atsiradusią dėl šių nurodymų nepaisymo. Išsaugokite naudojimo instrukciją ir perduokite kitam galimam savininkui.

Naudojimas pagal paskirtį

- ▶ Ši skalbyklė naudojama buityje ir panašioje aplinkoje.
- ▶ Ši skalbyklė nėra skirta naudoti lauke.
- ▶ Skalbyklę naudokite tik buityje ir tik norėdami skalbti tekstilės gaminius, kurių priežiūros etiketėse gamintojas nurodo, kad juos galima skalbti. Bet koks kitas jos naudojimas yra draudžiamas. “Miele” neat-sako už žalą, atsiradusią dėl naudojimo ne pagal paskirtį arba netin-kamo valdymo.
- ▶ Žmonės, kurie dėl fizinių, sensorinių, protinių gebėjimų, nepakan-kamos patirties arba nežinojimo negali saugiai valdyti skalbyklės, ja gali naudotis tik prižiūrimi arba instruktuojami atsakingo asmens.

Saugos nurodymai ir įspėjimai

Vaikai buityje

- ▶ Aštuonerių metų neturintys vaikai negali naudotis skalbykle, nebent jie yra prižiūrimi.
- ▶ Vaikai nuo aštuonerių metų gali naudotis skalbykle tik tada, kai apie valdymą jiems buvo paaiškinta tiek, kad jie galėtų saugiai ją valdyti. Vaikai turi gebėti atpažinti ir suprasti galimus netinkamo naudojimo pavojus.
- ▶ Neprižiūrimi vaikai negali skalbyklės valyti arba prižiūrėti.
- ▶ Prižiūrėkite vaikus, esančius netoli skalbyklės. Niekada neleiskite vaikams žaisti su skalbykle.

Techninė sauga

- ▶ Atkreipkite dėmesį į skyriuose “Įrengimas” ir “Techniniai duomenys” pateiktus nurodymus.
 - ▶ Prieš montuodami skalbyklę patikrinkite, ar nėra pastebimų pažeidimų. Nestatykite ir nenaudokite pažeistos skalbyklės.
 - ▶ Prieš prijungdami skalbyklę, būtinai palyginkite specifikacijų lentelėje nurodytus prijungimo duomenis (saugiklį, įtampą ir dažnį) su elektros tinklo duomenimis. Jei abejojate, klauskite elektriko.
 - ▶ Galimas epizodinis arba nepertraukiamas eksploatavimas su autonominė arba tinklo sinchronine elektros tiekimo sistema (pavyzdžiui, autonominiiais elektros tinklais, rezervinėmis sistemomis). Eksploatavimo sąlyga, kad elektros tiekimo sistema atitiktų EN 50160 arba panašių standartų nustatytąsias vertes.
- Buitinėje instaliacijoje ir šiame “Miele” produkte numatytų saugos priemonių funkcijos ir veikimo principas turi būti užtikrinti veikiant autonominiu ir ne tinklo sinchroniniu režimu arba pakeisti lygiavertėmis įrengimo priemonėmis. Kaip, pavyzdžiui, aprašyta naujausios redakcijos VDE-AR-E 2510-2.

▶ Skalbyklių elektros sauga užtikrinama tik tuomet, jei jos prijungiamos prie pagal taisykles įrengtos sistemos su apsauginiu laidu. Labai svarbu, kad ši pagrindinė saugumo sąlyga būtų tikrinama, ir, jeigu abejojama, kvalifikuotas specialistas patikrintų pastato instaliaciją.

“Miele” neatsako už žalą, atsiradusią dėl pažeisto arba nesamo žeminimo laido.

▶ Dėl saugumo sumetimų nenaudokite ilginamųjų kabelių, šakotuvų ar pan. (gaisro pavojus dėl perkaitimo).

▶ Sugedusias dalis galima pakeisti tik originaliomis atsarginėmis “Miele” dalimis. “Miele” užtikrina, kad tik šios dalys atitinka visus saugos reikalavimus.

▶ Visada turi būti užtikrinta prieiga prie šakutės, kad būtų galima skalbyklę atjungti nuo maitinimo tinklo.

▶ Dėl netinkamai atliktų remonto darbų naudotojui gali kilti nenumatytų pavojų, už kuriuos gamintojas neprisiima jokios atsakomybės. Atlikti remonto darbus turi teisę tik “Miele” įgalioti specialistai, antraip, jei vėliau atsirastų pažeidimų, nebus galima pateikti jokių garantinių pretenzijų.

▶ Jeigu skalbyklės remonto darbus vykdys ne “Miele” įgaliotas garantinio aptarnavimo skyrius, prarasite teisę į garantiją.

▶ Jei jungiamasis tinklo laidas pažeistas, jis turi būti pakeistas “Miele” įgaliotose dirbtuvėse, kad būtų išvengta pavojaus naudotojui.

Saugos nurodymai ir įspėjimai

- ▶ Laikoma, kad skalbyklė atsiradus gedimui, taip pat atliekant valymo ir priežiūros darbus, tik tada gali būti atjungta nuo elektros tinklo, kai:
 - skalbyklės šakutė ištraukta arba
 - išjungtas namo instaliacijos saugiklis, arba
 - visiškai išsukti įsukamieji namų instaliacijos saugikliai.
- ▶ Skalbyklę prie vandentiekio reikia prijungti tik naudojant naują žarnų sistemą. Dar kartą naudoti senas žarnų sistemas draudžiama. Reguliariais intervalais tikrinkite žarnų sistemas. Tada jas galėsite laiku pakeisti ir išvengti vandens padaromos žalos.
- ▶ Vandens tekėjimo slėgis turi siekti bent 100 kPa ir neturi viršyti 1000 kPa manometrinio slėgio.
- ▶ Šios skalbyklės negalima naudoti nestacionariose vietose (pvz., laivuose).
- ▶ Nedarykite jokių skalbyklės pakeitimų, kuriems “Miele” nedavė aiškaus leidimo.

Tinkamas naudojimas

- ▶ Nestatykite skalbyklės patalpoje, kurioje laikosi neigiama temperatūra. Neigiamoje temperatūroje gali plyšti arba sprogti užšalusios žarnos ir sumažėti elektroninės įrangos patikimumas.
- ▶ Prieš paleisdami pašalinkite transportavimo fiksatorių, esantį skalbyklės užpakalinėje pusėje (žr. skyriaus “Įrengimas” skirsnį “Transportavimo fiksatoriaus pašalinimas”). Jei nepašalinsite, transportavimo fiksatorius gręžimo metu gali pažeisti skalbyklę ir šalia esančius baldus / prietaisus.
- ▶ Jei ketinate ilgiam laikui išvykti (pvz., atostogų), užsukite vandens čiaupą, dažniausiai tada, jei šalia skalbyklės grindyse nėra nuotako (nutekamojo griovelio).
- ▶ Apsėmimo pavojus!
Prieš prikabindami nutekamąją žarną prie praustuvės, patikrinkite, ar pakankamai greitai išteka vanduo. Nutekamąją žarną užfiksukite taip, kad nenuslystų. Ištekančio vandens atatrankos jėga neužfiksuo-tą žarną gali išstumti iš prausyklės.
- ▶ Prižiūrėkite, kad su skalbiniais nepatektų jokių pašalinių daiktų (pvz., vinių, adatų, monetų, sąvaržėlių). Pašaliniai daiktai gali pažeisti įrenginio dalis (pvz., skalbimo tirpalo rezervuarą, skalbimo būgną). Pažeistos dalys gali sugadinti skalbinius.
- ▶ Būkite atsargūs atidarydami dureles, jei naudojate garų funkciją. Kyla pavojus nusideginti dėl išsiveržiančių garų ir aukštos temperatūros prie būgno paviršiaus bei stebėjimo langelio. Atsitraukite per žingsnį ir palaukite, kol garai išsiskirstys.
- ▶ Didžiausias pakrovimo kiekis yra 9,0 kg (sausieji skalbiniai). Informaciją apie šiek tiek mažesnius pakrovimo kiekius, naudojant atskiras programas, rasite skyriuje “Programų apžvalga”.

Saugos nurodymai ir įspėjimai

- ▶ Tiksliai dalijant skalbiklius nebūtina šalinti kalkių iš skalbyklės. Jei vis dėlto skalbyklė labai užkalkės ir kalkes būtinais reikės šalinti, naudokite specialią kalkių šalinimo priemonę, su antikorozyne priemone. Šią specialią kalkių šalinimo priemonę galėsite įsigyti iš “Miele” specializuoto prekybininko arba “Miele” klientų aptarnavimo tarnybos. Griežtai laikykitės kalkių šalinimo priemonės naudojimo nurodymų.
- ▶ Tekstilės gaminius, kurie buvo apdoroti tirpiklių turinčiais valikliais, prieš skalbimą reikia gerai išskalauti švariame vandenyje.
- ▶ Skalbyklėje niekada nenaudokite valiklių su tirpikliais (pavyzdžiui, valomojo benzino). Galite pažeisti prietaiso dalis, be to, gali išsiskirti nuodingi garai. Kyla gaisro ir sprogimo pavojus!
- ▶ Ant skalbyklės arba greta jos niekada nenaudokite valiklių su tirpikliais (pavyzdžiui, valomojo benzino). Galite pažeisti plastikinius paviršius.
- ▶ Dažikliai turi būti pritaikyti naudoti skalbyklėje ir tik buityje. Griežtai laikykitės gamintojo pateikiamų naudojimo nuorodų.
- ▶ Balinimo priemonės dėl jose esančių sieros junginių gali sukelti koroziją. Skalbyklėje draudžiama naudoti balinimo priemones.
- ▶ Jei skalbimo priemonių patektų į akis, tuoj pat plaukite drungnu vandeniu. Netyčia nuriję tuoj pat kreipkitės į gydytoją. Asmenys, kurių oda yra pažeista arba jautri, turėtų saugotis sąlyčio su skalbimo priemonėmis.

Priedai ir atsarginės dalys

- ▶ Naudokite tik originalius “Miele” priedus. Jeigu tvirtinami arba montuojami kito gamintojo priedai, prarandama teisė į garantiją ir (arba) atsakomybė už gaminį.
- ▶ “Miele” džiovyklės ir skalbyklės gali būti pastatomos kaip skalbimo ir džiovinimo kolonėlės. Dėl šios priežasties būtina įsigyti skalbimo ir džiovinimo kolonėlės sujungimo komplektą. Būtina atkreipti dėmesį, kad skalbimo ir džiovinimo kolonėlės sujungimo komplektas tiktų “Miele” skalbyklei ir džiovyklei.
- ▶ Atkreipkite dėmesį, kad “Miele” cokolis, kaip įsigyjamas priedas, tiktų skalbyklei.
- ▶ “Miele” suteikia iki 15 metų arba mažiausiai 10 metų garantiją atsarginėms dalims, kurios reikalingos prietaiso funkcijoms užtikrinti, atsižvelgiant į Jūsų skalbyklės gamybos seriją.

“Miele” negali būti patraukta atsakomybėn už žalą, atsiradusią dėl saugos nurodymų ir įspėjimų nesilaikymo.

Skalbiklės valdymas

Valdymo skydelis

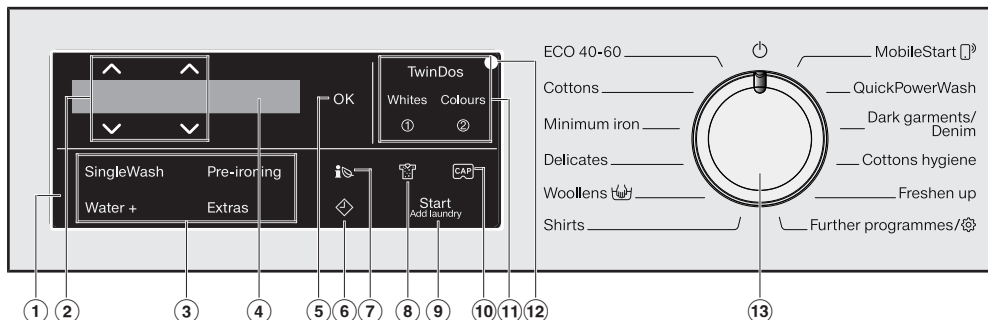

① Valdymo skydelis

Valdymo skydelį sudaro ekranėlis ir įvairūs jutikliniai mygtukai. Toliau paaiškintos atskirų jutiklinių mygtukų funkcijos.

② Jutikliniai mygtukai $\wedge \vee$

Jutikliniais mygtukais $\wedge \vee$ ekrane galima keisti nustatytas vertes. Jutiklinis mygtukas \wedge padidina vertę arba pakelia aukštyn pasirinkimų sąrašą, o \vee sumažina vertę arba paslenka žemyn pasirinkimų sąrašą.

③ Papildomų funkcijų jutikliniai mygtukai

Skalbimo programas galite papildyti papildomomis funkcijomis. Pasirinkus skalbimo programą, blausiai šviečia galimų papildomų funkcijų jutikliniai mygtukai.

④ Ekranas

Ekrane rodomos arba galima pasirinkti šias funkcijas:

1. Pasirinktos skalbimo programos gręžimo greitį ir likusią trukmę.
2. Iš pasirinkimų sąrašo rinktis atskiras papildomų funkcijų ir nustatymų vertes.

⑤ Jutiklinis mygtukas OK

Mygtuku OK patvirtinkite pasirinktą vertę.

⑥ Jutiklinis mygtukas \diamond

\diamond uždelsto paleidimo mygtukas. Pasirinkę šią funkciją, galite atidėti programos pradžią. Programos paleidimą galima atidėti nuo 15 minučių iki daug. 24 valandų. Taip galite pasinaudoti palankiais naktinės el. energijos tarifais. Daugiau informacijos pateikta 4 skyriaus "Pasirinkti programų nustatymus" poskyryje "Uždelstas paleidimas".

7 Jutiklinis mygtukas

Paspaudę jutiklinį mygtuką , gausite informaciją apie Jūsų skalbyklės elektros energijos ir vandens sąnaudas.

Daugiau informacijos pateikta skyriaus “Ekologiškas skalbimas” poskyryje “Informacija apie sąnaudas”. Ekrane rodoma ši informacija:

- Prieš prasidedant skalbimo programai – energijos ir vandens sąnaudų prognozė.
- Programos eigos metu arba programos pabaigoje – faktinės energijos ir vandens sąnaudos.

8 Jutiklinis mygtukas

Galite pasirinkti iš trijų skalbinių nešvarumo lygių. Mygtukas bus aktyvus tik jeigu pasirinktas “TwinDos” dozavimas.

9 Jutiklinis mygtukas **Paleisti / Papildyti skalbinių**

- (A) Kai tik bus galima paleisti programą, pradės mirksėti jutiklinis mygtukas. Palietę *Paleisti / Papildyti skalbinių* jutiklinį mygtuką, paleisite pasirinktą programą. Mygtukas šviečia.
- (B) Jeigu buvo paleista programa, palietę *Paleisti / Papildyti skalbinių* jutiklinį mygtuką, galėsite papildyti skalbinių.

10 Jutiklinis mygtukas

Jutikliniais mygtukais galite įjungti dozavimą kapsulėje.

11 Jutiklinis mygtukas “TwinDos” su papildomais mygtukais **Balti skalbiniai ir Spalvoti**

Jutikliniu mygtuku “TwinDos” galima įjungti arba išjungti automatinį skalbiklio dozavimą. Atsižvelgiant į į skalbinių spalvinę sudėtį, jutikliniais mygtukais Balti skalbiniai arba Spalvoti galėsite pasirinkti dozuojamo skalbiklio sudėtį.

Išsamesnė informacija pateikta skyriuje “TwinDos”.

12 Optinė sąsaja









Garantinio aptarnavimo skyrius naudoja kaip duomenų tikrinimui ir perdavimui.

13 Programų perjungiklis

Naudojamas pasirinkti arba išjungti programą. Skalbyklę galite įjungti pasirinkę skalbimo programą, o išjungti – į tam tikrą padėtį nustatę programų perjungiklį .

Skalbyklės valdymas













Valdymo skydelio apžvalga

en	It
Programme selector	Programų perjungiklis
ECO 40–60	ECO 40–60
Cottons	Medvilnė
Minimum iron	Lengvai prižiūrimi
Delicates	Gležni audiniai
Woolens 	Vilna 
Shirts	Marškiniai
Mobile Start 	"MobileStart" 
QuickPowerWash	"QuickPowerWash"
Dark garments/Denim	Tamsūs skalbiniai / džinsai
Cottons hygiene	Higieninė medvilnės
Freshen up	Atnaujinimas
Further programmes/ 	Kitos programos/ 
Silks 	Šilkas 
Outerwear	Lauko drabužiai
Proofing	Impregnavimas
Express 20	"Express 20"
Sportswear	Sportinė apranga
Automatic plus	Automatinė plius
Pillows	Pagalvės
Curtains	Užuolaidos
Down filled items	Pūkų užpildai
First wash	Nauji tekstilės gaminiai
Down duvets	Pūkinės antklodės
Steam care	Baigiamasis apdorojimas garais
Separate rinse/Starch	Tik skalavimas / krakmolijimas
Drain/Spin	Vandens išleidimas / grėžimas
sensor controls	Jutikliniai mygtukai
SingleWash	"SingleWash"























Skalbyklės valdymas

en	lt
Pre-ironing	Pirminis lyginimas
Water +	Vanduo +
Extras	Papildomos funkcijos
Quick	Sparčiai
Stains	Dėmės
Pre-wash	Pirminis skalbimas
Soak	Mirkymas
Intensive	Intensyviai
Extra quiet	Ypač tyli
Extra gentle	Ypač švelni
AllergoWash	"AllergoWash"
TwinDos	"TwinDos"
Whites	Balti skalbiniai
Colours	Spalvoti
Start/Add laundry	Paleisti/Papildyti skalbinių















































Pirmasis paleidimas

en	lt
Settings	Nustatymai
 Miele@home	 "Miele@home"
Set up now	Įdiegti dabar
Set up later	Įdiegti vėliau
Connect via WPS	Prisijungti per WiFi apsaugotą sąranką
Connect via App	Prisijungti per programėlę
 Remove transit bars	 Pašalinti transportavimo apsaugas
 TwinDos	 "TwinDos"
Set now	Nustatyti dabar
Set later	Nustatyti vėliau
 Agent for ①	 Skalbiklis ①
Miele UltraPhase 1	"Miele" "UltraPhase 1"
 Set the dosage. Observe water hardness levels	 Nustatyti dozavimą. Atsižvelkite į vandens kietumą
Per load	Vienam skalbimui
 Insert ①	 Naudoti ①

Skalbiklės valdymas

i Agent for ②	i Skalbiklis ②
Miele UltraPhase 2	“Miele” “UltraPhase 2”
Per load	Vienam skalbimui
i Insert ②	i Naudoti ②
i “TwinDos” is set. Can be changed in “Settings”.	i “TwinDos” nustatyta. Galite pakeisti “Nustatymai”.
Open  and run “Cottons 90°C” without laundry.	 atidaryti ir įjungti skalbimo programą “Medvinei 90 °C” be skalbinių.
i Set up complete	i Pirmasis paleidimas baigtas
Programos parinkimas / programos eiga	
Remote control	Nuotolinis valdymas
 Load laundry, close the door and press “Start”. Appliance can be remotely controlled	 Įdėkite skalbinius, uždarykite dureles ir paspauskite “Start”. Prietaisą galite valdyti nuotoliniu būdu
 MobileStart 	 “MobileStart” 
No Extras	Nėra papildomos funkcijos
SmartGrid	“SmartGrid”
Start in	Paleidimo val.
SmartStart 	“SmartStart” 
Settings  TwinDos	Nustatymai  “TwinDos”
 Light	 Lengvai
 Normal	 Įprasta
 Heavy	 Labai
No Cap	Nėra kapsulės
 Please wait	 Prašome palaukti
i Door can be opened	i Galima atidaryti dureles
i Press Start button	i Paspauskite paleisties mygtuką
Cancel?	Nutraukti?
Yes	Taip
No	Ne
i Cannot be changed	i Negalima keisti
 Prog. cancelled	 Programa nutraukta
Valymas ir priežiūra / ką daryti, jeigu ...	
Maintenance	Priežiūra
TwinDos mainten.	“TwinDos” priežiūra
Mainten. comp. ①	Stalčiaus ① priežiūra
Start Mainten.?	Įjungti priežiūrą?

Skalbyklės valdymas

Hygiene info: run a programme at min. 75 °C or the “Clean machine” programme	Informacija apie higieną: programa su maž. 75 °C arba naudokite “Išvalyti priet.”
  Service Door lock fault F34	 Paslauga Durelių užrakto gedimas F34 
 Drainage See 	 Vandens išleidimas, žr. 
 Water intake See 	 Žr. vandens įvadą 
 Waterproof system. Turn off   Service	 Uždaryti apsaugos nuo vandens sistemą  Kreiptis į garantinio aptarnavimo skyrių 
  Service Fault F	 Kreiptis į garantinio aptarnavimo skyrių  Trikitis F
 Check dosage	 Patikrinti dozavimą
 Hygiene info: run a programme at min. 75 °C or the “Clean machine” programme	 Informacija apie higieną: naudoti min. 75 °C programą arba programa “Plauti prietaisą”
 Align the washing machine	 Skalbyklę išlygiuoti
 Check filter + jet	 Patikrinti filtrą ir antgalį
 ① is almost empty. Only a few more programmes are possible	 ① beveik tuščia. Liko keletas skalbimo ciklų
 TwinDos ① is empty. Check wash results	 “TwinDos” ① tuščia. Patikrinti skalbimo rezultata
 Use “TwinDos” or start Maintenance. See 	 Naudoti “TwinDos” arba įjungti “Priežiūros programą”. Žr. 
 TwinDos Maintenance for compartment ① and compartment ② must be started. See 	 Įjunkite stalčiaus ① ir ② “TwinDos” priežiūrą. Žr. 
  Service Door release fault F35	 Paslauga Durelių atlaisvinimo klaida F35 

Nustatymai	
en	lt
Language 	Kalba 
TwinDos	“TwinDos”
Change dosage	Keisti dozavimo kiekį
Check level	Patikrinkite pripildymo lygį
Select detergent	Pasirinkti skalbimo priemonę
Universal	Universali skalbimo priem.
Delicates	Skalbiklis gležniems audiniams
Delicates/Woollens	Vilnos skalbimo priemonė
Fabric conditioner	Minkštiklis
No agent	Be priemonių
Degree of soiling	Užterštumo laipsnis
Light	Lengvai
Normal	Įprastai

Skalbyklės valdymas

Heavy	Labai
Buzzer volume	Zirzeklio garsumas
Off	išjungta
Keypad tone	Mygtukų garsinis signalas
Off	išjungta
Welcome tone	Pasveikinimo signalas
Off	išjungta
Consumption	Sąnaudos
Previous programme	Paskutinė programa
Total consumption	Bendrosios sąnaudos
Reset function	Atkurti
Code	PIN kodas
Activate	Aktyvinti
Change	Keisti
Deactivate	Išjungti
Units	Vienetai
Brightness	Ryškumas
Display	Ekranas
Buttons active	Mygtukas aktyvintas
Buttons inactive	Mygtukas išjungtas
Disp. switch-off stat.	Indikatoriai tamsūs
On	įjungti
On (not current pr.)	įjungti (ne programos vykdymo metu)
Off	išjungta
Programme info	Programos informacija
Programme name	Programos pavadinimas
Prog. & max load	Programa + pakrovimas
Off	išjungta
Memory	Atmintis
Long p-wash Cotton	Medvilnės pirminis lyginimas
No increase	įprastai
+ 6 min	+ 6 min.
+ 9 min	+ 9 min.
+ 12 min	+ 12 min.
Soak duration	Mirkymo laikas
Gentle action	Tausojantis ciklas

Skalbyklės valdymas

Temp. reduction	Temperatūros sumažinimas
Water plus	Daugiau vandens
Extra water	Daugiau vandens
Extra rinse	Papildomas skalavimo ciklas
Extra water + rinse	Papildomas vandens kiekis ir skalavimo ciklas
Water plus level	Padidintas vandens lygis
Normal	Įprasta
Plus ∆	Plius ∆
Plus ∆∆	Plius ∆∆
Plus ∆∆∆	Plius ∆∆∆
Maximum rinse level	Didžiausias skalavimo vandens kiekis
Suds cooling	Skalbimo tirpalo atvėsinimas
Low water pressure	Žemas vandens slėgis
Anti-crease	Apsauga nuo glamžymosi
Miele@home	“Miele@home”
Set up	Įdiegimas / įrengimas
Deactivate	Išjungti
Activate	Aktyvinti
Connection status	Prisijungimo būseną
Set up again	Įdiegti iš naujo
Reset	Atkurti
Remote control	Nuotolinis valdymas
SmartGrid	“SmartGrid”
RemoteUpdate	Nuotolinis programinės įrangos atnaujinimas

Skalbyklės valdymas

Ekranas

Pagrindiniame ekrane iš kairės į dešinę rodoma:



- pasirinkta skalbimo temperatūra;
- pasirinktas gręžimo sūkių skaičius;
- programos trukmė.

Valdymo pavyzdžiai

Judėjimas po parinkčių sąrašą

Slankjuostė  ekrane parodys paruoštą parinkčių sąrašą.



Jutikliniu mygtuku ∇ slinkite sąrašą žemyn. Jutikliniu mygtuku \wedge slinkite parinkčių sąrašą aukštyn. Mygtuku OK aktyvinsite ekrane pažymėtą parinktį.

Parinkties žymėjimas



Aktyvius parinktį, parinkčių sąraše ši bus pažymėta \checkmark varnele.

Skaitinių verčių nustatymas



Skaitinės vertės pažymėtos balta spalva. Liečiant jutiklinį mygtuką ∇ , skaitinė vertė mažės. Liečiant jutiklinį mygtuką \wedge , skaitinė vertė didės. Jutikliniu mygtuku OK aktyvinama ekrane rodoma skaitinė vertė.

Išėjimas iš submeniu

Iš submeniu išeisite pasirinkę "Back ".

⚠ Pažeidimai, atsiradę dėl to, kad netinkamai pastatyta ir prijungta. Netinkamai pastatę ir prijungę skalbyklę, galite patirti materialinę žalą. Vadovaukitės skyriuje "Įrengimas" pateiktais nurodymais.

Apsauginės plėvelės ir reklaminių lipduko pašalinimas

■ Nulupkite:

- nuo durelių apsauginę plėvelę (jeigu yra),
- nuo priekinės dalies ir nuo dangčio pašalinkite visus reklaminius lipdukus (jeigu yra).

Palikite lipdukus, kurie matosi atidarius prietaiso dureles (pvz., specifikacijų lentelę).

Buvo išbandytos visos šios skalbyklės funkcijos, todėl būgne liko vandens.

Skalbiklio kasetės ir alkūnės išėmimas iš būgno

Būgne rasite dvi kasetes automatiniam skalbiklio dozavimui ir vandens išleidimo žarnos alkūnę.

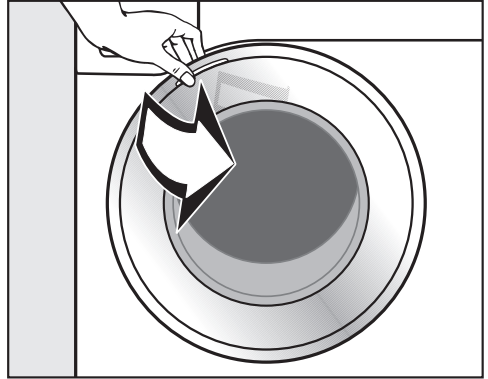

■ Atidarykite duris.

■ Išimkite abi kasetes ir alkūnę.

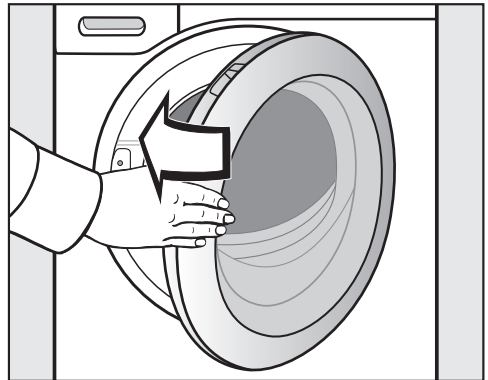

■ Lengvu stumtelėjimu uždarykite dureles.

Pirmasis paleidimas

“Miele@home”

Jūsų skalbyklė yra su integruotu WLAN moduliu.

Kad galėtumėte naudoti šią funkciją, jums reikės:

- WLAN tinklo;
- “Miele@mobile” taikomosios programos;
- “Miele” naudotojo paskyrą galite sukurti per “Miele@mobile” taikomąją programą.

“Miele@mobile” taikomoji programa padės skalbyklę įjungti į namų interneto tinklą.

Įjungę skalbyklę į WLAN tinklą, savo taikomojoje programoje galėsite atlikti šiuos veiksmus:

- savo skalbyklę valdyti nuotoliniu būdu;
- atsisiųsti informaciją apie savo prietaiso veikimą;
- atsisiųsti informaciją apie savo skalbyklės vykdomos programos eigą.

Įjungus skalbyklę į WLAN tinklą, padidėja energijos sąnaudos, net jeigu skalbyklė išjungta.

Užtikrinkite, kad skalbyklės pastatymo vietoje WLAN tinklo signalas būtų pakankamai stiprus.

WLAN ryšio pasiekiamumas

WLAN ryšys dalinasi dažnio diapazonu su kitais prietaisais (pvz., mikrobangų krosnelėmis, nuotoliniu būnu valdomais žaislais). Galimi laikini arba nuolatiniai ryšio sutrikimai. Todėl gali nepavykti užtikrinti nuolatinį siūlomų funkcijų pasiekiamumą.

“Miele@home” pasiekiamumas

Galimybė naudoti “Miele” programėlę priklauso nuo “Miele@home” paslaugos pasiekiamumo jūsų šalyje.

“Miele@home” paslauga veikia ne visose šalyse.

Daugiau informacijos apie paslaugų pasiekiamumą ieškokite tinklalapyje www.miele.com.

“Miele” programėlė

“Miele” programėlę galima nemokamai atsisiųsti iš “Apple App Store®” arba “Google Play Store™”.



Skalbyklės įjungimas

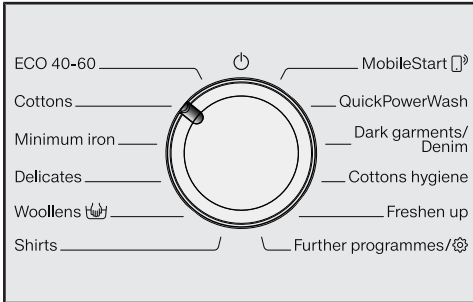

- Programų perjungiklį pasukite iki programos *Medvilnė*.

Pasigirs pasveikinimo signalas, įsijungs ekranas.

Ekrane rodomi **5** pirmojo paleidimo etapai.

1. Ekranų kalbos nustatymas

Būsime paraginti nustatyti pageidaujamą ekrano kalbą. Kalbą bet kada galima pakeisti programų perjungikliu *Kitos programos* / submeniu "Settings ".



- Lieskite jutiklinius mygtukus ∇/Δ , kol ekrane pasirodys norima kalba.
- Kalbą patvirtinkite mygtuku *OK*.

2. "Miele@home" diegimas

Ekrane rodomas pranešimas:

"Miele@home"

- Paspauskite *OK* ir patvirtinkite.

Ekrane rodomas pranešimas:

"Set up now"

- Norėdami įdiegti "Miele@home", palieskite jutiklinį mygtuką *OK*.
- Jeigu diegimą norite atidėti vėlesniam laikui: palieskite jutiklinį mygtuką ∇ , ekrane pasirodys: "Set up later", patvirtinkite mygtuku *OK*.

Ekrane rodomos šios parinktys:

1. "Connect via WPS"
2. "Connect via App"

- Pasirinkite norimą prisijungimo būdą.

Prisijungimas naudojant WPS

- Vadovaukitės ekrane pateikiamais nurodymais.

Prisijungimas naudojant "Miele" programėlę

Ekrane rodoma: "Waiting for App".

- Atverkite "Miele" programėlę.
- "Miele" programėlėje atlikite tolesnius registracijos žingsnius.

Pirmasis paleidimas

3. Transportavimo apsaugų nuėmimas

⚠ Pažeidimai dėl nenuimto transportavimo fiksatoriaus. Laiku nenuimtas transportavimo fiksatorius gali apgadinti skalbyklę ir šalia stovinčius baldus ar prietaisus. Transportavimo fiksatorių nuimkite, kaip aprašyta skyriuje “Pastatymas ir prijungimas”.

Ekrane pasirodo pranešimas:

i “Remove transit bars”

■ Patvirtinkite jutikliniu mygtuku *OK*.

4. “TwinDos” naudojimas pirmą kartą

Pristatant funkcijos “UltraPhase 1” ir “UltraPhase 2” yra įjungtos, jas reikia tik patvirtinti.

Ekrane rodomas toks pranešimas:

i “TwinDos”

■ Patvirtinkite jį mygtuku *OK*.

Ekrane rodomas pranešimas: “Set now”

■ Jeigu norite iš karto suaktyvinti “TwinDos”: palieskite jutiklinį mygtuką *OK*.

■ Jeigu ketinate tai padaryti vėliau: palieskite jutiklinį mygtuką ∇ ir ekrane bus rodoma: “Set later” patvirtinkite mygtuku *OK*.

Stalčiaus nustatymai ①

Pristatymo metu įjungtas “UltraPhase” 1.



■ Patvirtinkite mygtuku *OK*.



■ Patvirtinkite mygtuku *OK*.

Ekrane rodoma:

i “Set the dosage. Observe water hardness levels”

■ Patvirtinkite mygtuku *OK*.

Gamykloje nustatytas “UltraPhase” 1 dozavimas (II vandens kietumo laipsnis).



■ Nustatytą vertę patvirtinkite mygtuku *OK*. Jeigu norite pakeisti nustatytą vertę, pasinaudokite jutikliniu mygtuku ∇/\wedge ir patvirtinkite su *OK*.

“UltraPhase” 1	
I vandens kietumo riba	46 ml
II vandens kietumo riba	58 ml
III vandens kietumo riba	70 ml

Pirmasis paleidimas

Ekrane rodoma:

i "Insert ①"

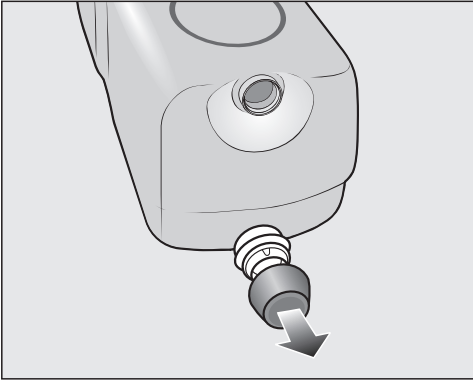

- Iš pristatytos **"UltraPhase" 1** skalbiklio kasetės išsukite kamštį.

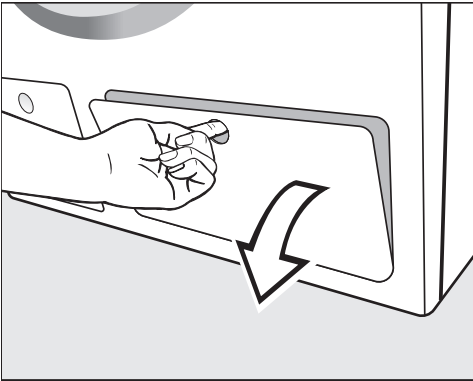

- Atidarykite **"TwinDos"** dangtelį.

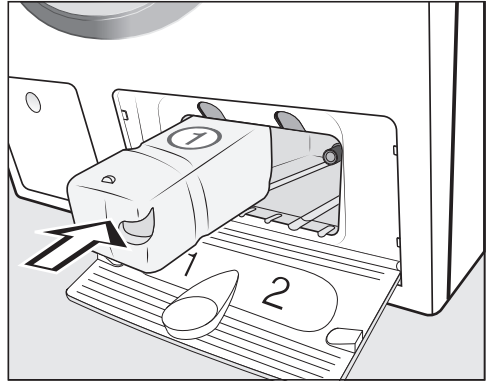

- **"UltraPhase" 1** skalbiklio kasetės įdėkite į **1 skyrelį** ir užfiksuokite.

Pirmasis paleidimas

Stalčiaus nustatymai ②

Pristatymo metu įjungtas
“UltraPhase” 2.

Įdėjus kasetę, ekrane rodoma:



- Patvirtinkite mygtuku *OK*.





- Patvirtinkite mygtuku *OK*.

Gamykloje nustatytas “UltraPhase” 2
dozavimas  (II vandens kietumo
laipsnis).



- Nustatytą vertę patvirtinkite mygtuku *OK*. Jeigu norite pakeisti nustatytą vertę, pasinaudokite jutikliniu mygtuku ∇/\wedge ir patvirtinkite su *OK*.

“UltraPhase” 2	
 I vandens kietumo riba	36 ml
 II vandens kietumo riba	45 ml
 III vandens kietumo riba	54 ml

Ekrane rodoma:

 “Insert ②”

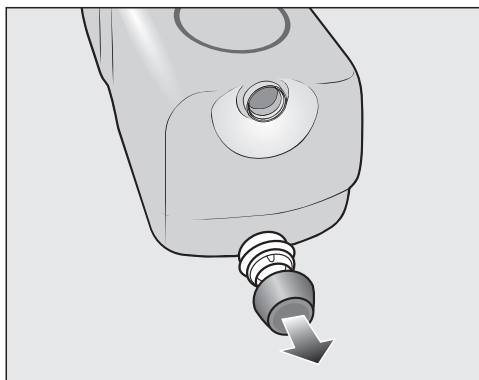

- Iš pristatytos “UltraPhase” 2 skalbiklio kasetės išsukite kamštį.

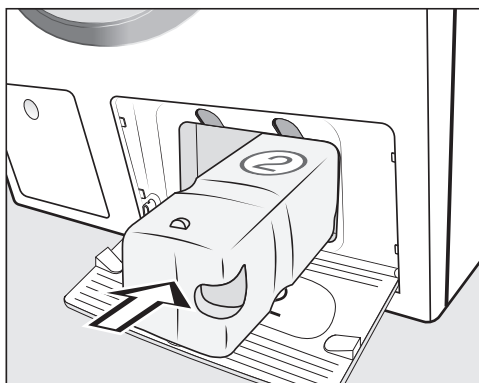

- “UltraPhase” 2 skalbiklio kasetes įdėkite į 2 skyrelį ir užfiksuokite.

Įdėjus kasetę, ekrane rodomas pranešimas:

 ““TwinDos” is set. Can be changed in “Settings”.”

- Patvirtinkite mygtuku *OK*.
- Uždarykite “TwinDos” dangtelį.

5. Kalibravimo programos paleidimas

Kad būtų palaikomos optimalios vandens ir elektros energijos sąnaudos bei optimalus skalbimo rezultatas, skalbyklę reikia sukalibruoti.

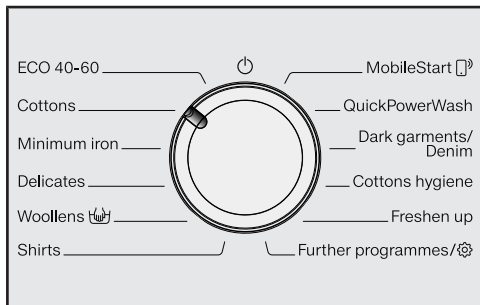

Paleiskite programą *Medvilnė* be skalbinių ir be skalbiklio.

Tik atlikę skalbimo mašinos kalibravimą, galėsite paleisti kitą programą.

Ekrane pasirodo pranešimas:

“Open and run “Cottons 90°C” without laundry.”

- Lieskite jutiklinį mygtuką , kol pradės šviesti mygtukas *OK*, tada patvirtinkite su *OK*.



- Atsukite vandens čiaupą.
- Palieskite jutiklinį mygtuką *Paleisti / Papildyti skalbinių*.

Paleista skalbyklės kalibravimo programa. Jos trukmė apie 2 val.

Programos pabaigoje ekrane pasirodys pranešimas:

i “Set up complete”

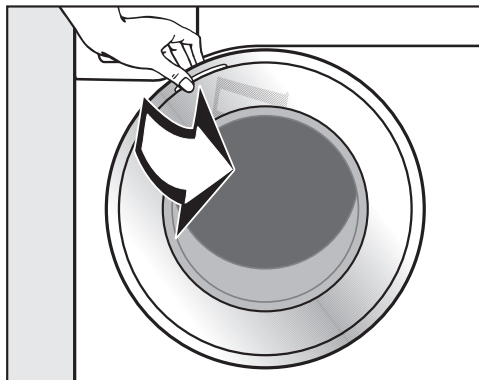

- Suimkite už durelių ir jas atidarykite.

Patarimas: kad būgnas išdžiūtų, dureles palikite šiek tiek pravertas.

- Programų perjungiklį nustatykite į padėtį .

Energijos ir vandens sąnaudos

- Atitinkamoje skalbimo programoje naudokite didžiausią leistiną pakrovimo kiekį. Tada energijos ir vandens sąnaudos, atsižvelgiant į bendrąjį kiekį, yra mažiausios.
- Programų su efektyviu vandens ir energijos naudojimu paprastai būdinga ilgesnė veikimo trukmė. Pailginus programos veikimo trukmę, gali būti sumažinta faktinė pasiekta skalbimo temperatūra, tuo tarpu skalbimo rezultatas išlieka nepakitęs.

Programos *ECO 40–60* veikimo trukmė yra ilgesnė, negu, pvz., programos *Medvilnė 40 °C* arba *60 °C*. Programoje *ECO 40–60* sumažintos energijos ir veikimo sąnaudos, tačiau būdinga ilgesnė veikimo trukmė.
- Mažesniems, lengvai išsteptiems skalbiniams rinkitės programą "*Express 20*".
- Naudodami modernias skalbimo priemones, galėsite skalbti ir žemesnėje temperatūroje (pvz., 20 °C). Taupykite energiją parinkę atitinkamus temperatūros nustatymus.

Skalbyklės higiena

Skalbiant žemoje temperatūroje ir (arba) naudojant skystą skalbiklį, kyla mikrobu dauginimosi ir nemalonaus kvapo susidarymo pavojus. "Miele" rekomenduoja kartą per mėnesį išplauti skalbyklę.

Ekrane pasirodžius pranešimui "Hygiene info: run a programme at min. 75 °C or the "Clean machine" programme", skalbyklę būtina išplauti.

Toliau vykdomo mašininio džiovinimo naudojimo nuorodos

Nuo pasirinkto gręžimo greičio priklauso skalbinių liekamoji drėgmė ir triukšmas.

Kuo aukštesnis pasirinktas gręžimo greitis, tuo mažesnė skalbinių liekamoji drėgmė. Tačiau padidėja skalbyklės veikimo garsas.

Taupydami energiją, džiovinimo metu rinkitės didžiausią galimą atitinkamos skalbimo programos gręžimo greitį.

Skalbimo priemonių naudojimas

- Kad galėtumėte tiksliai dalyti, naudokite automatinį skalbimo priemonių dalytuvą.
- Dalydami atsižvelkite į skalbinių nėsvarumo laipsnį.
- Skalbimo priemonės naudokite ne daugiau, nei nurodyta ant pakuotės.

Informacija apie sąnaudas

Paspaudę jutiklinį mygtuką , gausite informaciją apie Jūsų skalbyklės elektros energijos ir vandens sąnaudas.

Ekране rodoma ši informacija:

- Prieš prasidedant skalbimo programai – energijos ir vandens sąnaudų prognozė.
- Programos eigos metu arba programos pabaigoje – faktinės energijos ir vandens sąnaudos.

1. Prognozė

- Pasirinkę skalbimo programą, palieskite jutiklinį mygtuką .

Stulpelinė diagrama rodo numatomas energijos ir vandens sąnaudas.



Kuo daugiau stulpelių (|), tuo didesnis kiekis elektros energijos arba vandens bus suvartotas.

Prognozė keičiasi, atsižvelgiant į parinktą skalbimo programą, temperatūrą ir parinktį.

- Palieskite jutiklinį mygtuką **OK** arba palaukite, kol ekranas vėl persijungs į pradinį rodmenį.

2. Tikrosios sąnaudos

Programos vykdymo metu arba programos pabaigoje galėsite pamatyti tikrąsias energijos ir vandens sąnaudas.

- Palieskite jutiklinį mygtuką .



- Norėdami pakeisti pranešimą apie vandens sąnaudas, palieskite jutiklinį mygtuką \vee/\wedge .

Programos eigoje keičiasi ir sąnaudos.

Atidarius dureles arba programos pabaigoje skalbyklei išsijungus automatiškai, duomenys grąžinami į prognozės režimą.

Patarimas: “Settings 

31

1. Skalbinių paruošimas

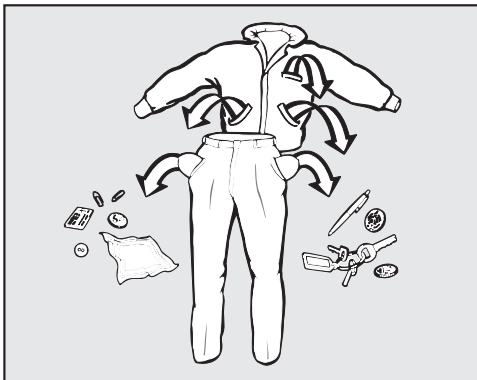

- Ištuštinkite kišenes.

⚠ Skalbiniuose likę pašaliniai daiktai gali apgadinti prietaisą.

Vinys, monetos, sąvaržėlės ir pan. gali pažeisti tekstilės gaminius ir konstrukcinius elementus.

Patikrinkite, ar skalbiniuose nėra pašalinių daiktų. Jei taip, juos pašalinkite.

Išrūšiuokite skalbinius

- Tekstilės gaminius rūšiuokite pagal spalvas ir priežiūros etiketėje nurodytus ženklus (prisiūtus prie apykaklės arba šoninės siūlės).

Patarimas: daugelis tamsių tekstilės gaminių per pirmuosius skalbimus šiek tiek nublunka. Kad skalbiniai nenusidazytų, šviesius ir tamsius drabužius skalbkite atskirai.

Pirminis dėmių plovimas

- Prieš skalbimą pašalinkite ant tekstilės gaminių esančias dėmes. Stenkitės tai padaryti, kol jos dar šviežios. Nausinkite dėmes nedažančia šluoste. Netrinkite!

Patarimas: dažną dėmę (pvz., kraujo, kiaušinių, kavos ar arbatos) galima pašalinti pasitelkus mažas gudrybes, kurias rasite “Miele” skalbimo terminų žodynyje. Žodynėlį galite užsisakyti tiesiogiai iš “Miele” arba interneto svetainėje.

⚠ Skalavimo priemonių sukelti pažeidimai

Valomasis benzinas, dėmių šalinimo priemonės gali pažeisti plastines dalis.

Apdorodami tekstilės gaminius atkreipkite dėmesį, kad ant plastikinių dalių nepatektų ploviklio.

⚠ Naudojant ploviklius, kurių sudėtyje yra tirpiklių, kyla sprogo pavojus.

Naudojant ploviklius, kurių sudėtyje yra tirpiklių, gali susidaryti sprogus mišinys.

Nenaudokite šių priemonių savo skalbyklėje.

Bendrieji patarimai

- Jei skalbsite užuolaidas: nuimkite skridinukus ir švininę juostelę arba suvyniokite juos į maišelį.
- Jei skalbsite liemenėles, užsiūkite arba pašalinkite laisvus lankelius.
- Prieš skalbdami užsekite užtrauktukus, kabliukus ir kilputes.
- Užsekite patalynės ir pagalvių užvalkalus, kad į juos nepatektų smulkių detalių.

Neskalbkite tekstilės gaminių, kurie pažymėti kaip neskalbiama skalbyklėje (priežiūros simbolis )

2. Programos parinkimas

Programos parinktis

Galimi 3 programų pasirinkimo būdai.

1. Standartinių programų pasirinkimas programų perjungikliu

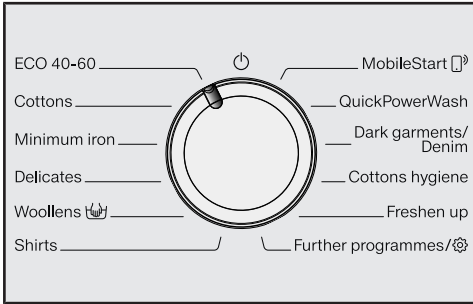

- Programų perjungiklį pasukite į norimą padėtį.

Ekране rodoma pasirinkta programa. Paskui ekranas vėl persijungia į pagrindinį rodmenį.

2. Kitų programų pasirinkimas programų perjungikliu *Kitos programos /* ir ekrane

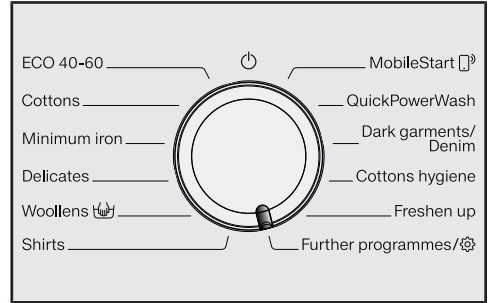

- Programų perjungiklį nustatykite ties *Kitos programos /*.

Ekране rodoma:



- Lieskite jutiklinius mygtukus ∇/Δ , kol ekrane bus rodoma norima programa.
- Patvirtinkite programą jutikliniu mygtuku OK.

Atsižvelgiant į pasirinktą programą, ekrane rodomi iš anksto nustatyti parametrai.

2. Programos parinkimas

3. Programų pasirinkimas programų perjungikliu, "MobileStart" ir "Miele" programėlėje

Patarimas: kad galėtumėte naudoti "MobileStart" , savo skalbyklę turite prijungti prie WLAN namų tinklo, turi būti įjungta "Remote control".

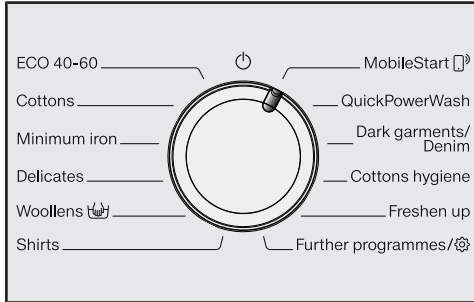

- Programų perjungiklį nustatykite ties "MobileStart" .

Ekrane rodoma:

 "Load laundry, close the door and press "Start". Appliance can be remotely controlled"

- Laikykitės ekrane pateiktų nurodymų ir paleiskite programą.

Ekrane rodoma:

 "MobileStart 

Dabar skalbyklę galima valdyti "Miele" programėlėje.

3. Skalbyklės pakrovimas

Durelių atidarymas

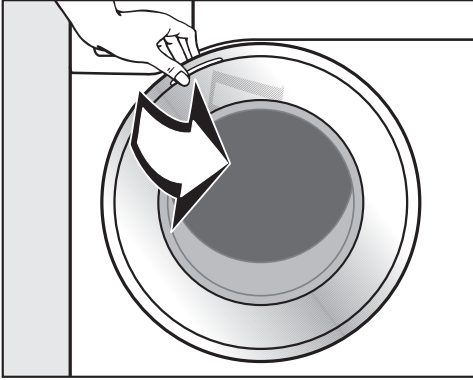

- Suimkite už durelių ir jas atidarykite.

Prieš sudėdami skalbinius, įsitikinkite, kad būgne nėra gyvūnų arba pašalinių daiktų.

Esant didžiausiam skalbyklės pakrovimui, energijos ir vandens sąnaudos yra mažiausios. Perpildžius skalbyklę, pablogėja skalbimo rezultatas, skalbiniai labiau glamžosi.

- Į būgną laisvai sudėkite išlankstytus skalbinius.

Skirtingo dydžio skalbiniai sustiprina skalbimo efektą ir geriau pasiskirsto gręžimo metu.

Patarimas: laikykitės didžiausio leidžiamo įvairių skalbimo programų pakrovimo kiekio. Pasirinkus programą ekrane visada rodomas atitinkamas pakrovimo kiekis.

Durelių uždarymas

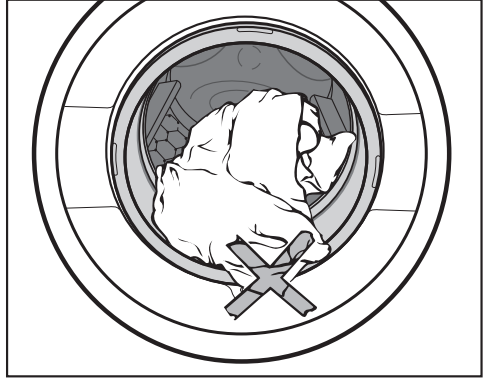

- Patikrinkite, kad tarp durelių ir sandarinimo žiedo nebūtų privertų skalbinių.

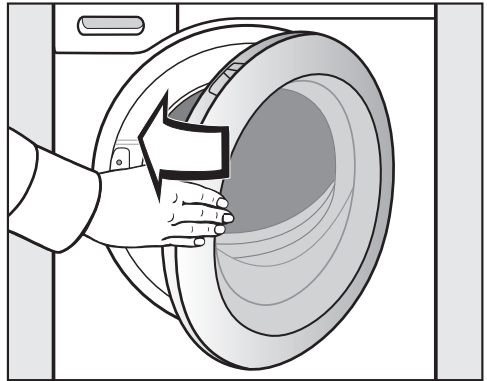

- Uždarykite dureles lengvu stumtelėjimu.

4. Programų nustatymų pasirinkimas

Temperatūros ir gręžimo greičio pasirinkimas

Jeigu nenurodyta kitaip, galite pakeisti išankstinį skalbimo programos temperatūros nustatymą ir gręžimo greitį.

Skalbyklėje pasiekta temperatūra gali skirtis nuo pasirinktos. Suderinus energijos vartojimą ir skalbimo trukmę, pasiekiamas optimalus skalbimo rezultatas.



- Lieskite jutiklinius mygtukus ∇ / Δ , virš arba po temperatūros arba gręžimo greičio nustatymo jutikliais, kol ekrane bus rodoma norima temperatūra arba gręžimo greitis.

Papildomų funkcijų pasirinkimas

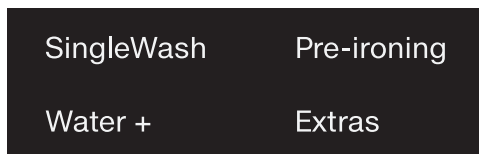

- Palieskite norimos papildomos funkcijos jutiklinį mygtuką ir jis ims ryškiai šviesti.

Patarimas: galite pasirinkti kelias skalbimo programos papildomas funkcijas.

Ne visose skalbimo programose yra papildomos funkcijos. Jei nešviečia papildomų funkcijų jutiklinis mygtukas, vadinasi, jos šiai skalbimo programai naudoti negalima (žr. skyrių "Papildomos funkcijos").

Jutiklinis mygtukas Papildomos funkcijos

Jutikliniu mygtuku *Papildomos funkcijos* galėsite pasirinkti kitas papildomas funkcijas.

- Palieskite jutiklinį mygtuką *Papildomos funkcijos*.

Ekrane rodoma:



- Lieskite jutiklinius mygtukus ∇ / Δ , kol ekrane bus rodoma norima papildoma funkcija.
- Patvirtinkite papildomą funkciją jutikliniu mygtuku *OK*.

Nešvarumo laipsnis

Mygtukas  bus aktyvus tik jeigu pasirinktas "TwinDos" dozavimas. Daugiau informacijos pateikta skyriaus "5. Skalbimo priemonės įdėjimas", skirsnyje "TwinDos".

4. Programų nustatymų pasirinkimas

◆ Uždelstas paleidimas / “SmartStart”

Uždelstas paleidimas

Pasirinkę šią funkciją, galėsite atidėti programos paleidimą.

Šią funkciją galima naudoti tik jeigu išjungtas nustatymas “SmartGrid”.

Valandų nustatymus galite keisti intervalais nuo 00 iki 24. Minutes galima keisti 15 minučių intervalais nuo 00 iki 45.

Uždelsto paleidimo nustatymas

- Palieskite jutiklinį mygtuką ◆.

Ekrane bus rodoma:



- Jutikliniais mygtukais ∨∧ nustatykite valandas. Patvirtinkite mygtuku OK.

Ekrano rodmuo persijungia į:



- Jutikliniais mygtukais ∨∧ nustatykite minutes. Patvirtinkite mygtuku OK.

Patarimas: liečiant jutiklinius mygtukus ∨∧, vertės automatiškai bus mažinamos arba didinamos.

Uždelsto paleidimo ištrynimasis

Prieš paleidžiant programą, galima ištrinti nustatytą uždelsto paleidimo laiką.

- Palieskite jutiklinį mygtuką ◆.

Ekrane rodomas pasirinktas uždelsto paleidimo laikas.

- Jutikliniais mygtukais ∨∧ nustatykite laiką 00:00 h. Patvirtinkite mygtuku OK.

Pasirinktas uždelsto paleidimo laikas ištrintas.

Paleidus programą, pasirinktą uždelsto paleidimo laiką bus galima ištrinti arba pakeisti tik nutraukus programą.

Uždelsto paleidimo keitimas

Prieš paleidžiant programą, galima pakeisti nustatytą uždelsto paleidimo laiką.

- Palieskite jutiklinį mygtuką ◆.
- Pakeiskite laiką ir patvirtinkite jutikliniu mygtuku OK.

4. Programų nustatymų pasirinkimas

“SmartStart”

Pasirinkę “SmartStart” funkciją, galėsite nustatyti laiko tarpą, per kurį skalbyklė automatiškai įsijungs. Prietaisas įsijungs, kai energijos tarifai bus naudingiausi, pvz., elektros energijos tiekėjui perdavus signalą.

Šią funkciją galima naudoti tik jeigu įjungtas nustatymas SmartGrid.

Galima nustatyti nuo 15 minučių iki 24 val. laiko tarpą. Tiek skalbyklė lauks elektros energijos tiekėjo siunčiamo signalo. Jeigu per nustatytą laiko tarpą nebus gautas signalas, skalbyklė įsijungs automatiškai.

Laiko tarpo nustatymas

Jeigu nustatymuose aktyvinote funkciją “SmartGrid”, palietus jutiklinį mygtuką , ekrane bus rodomas ne “Start in”, bet “SmartStart in” (žr. skyriaus “Nustatymai” poskyrį “SmartGrid”).

Atlikite tuos pačius veiksmus, kaip ir nustatydami uždelsto paleidimo laiką.

■ Jutikliniais mygtukais \vee/\wedge nustatykite valandas ir patvirtinkite mygtuku OK.

Išsaugomos valandos, pažymimos minutės.

■ Jutikliniais mygtukais \vee/\wedge pasirinkite minutes ir patvirtinkite mygtuku OK.

■ Norėdami paleisti skalbimo programą su “SmartStart”, paspauskite mygtuką *Paleisti / Papildyti skalbinių*.

Ekrane rodoma:



5. Skalbimo priemonės supylimas

Skalbyklėje yra įvairių skalbimo priemonių įdėjimo galimybė.

“TwinDos”

Ši skalbyklė yra su “TwinDos” sistema.

Suaktyvinkite “TwinDos”, kaip aprašyta skyriuje “Pirmasis paleidimas”.

“UltraPhase 1” ir “UltraPhase 2” veikimas

“UltraPhase 1” yra skystoji skalbimo priemonė, kuri pašalina nešvarumus ir įprastas dėmes. “UltraPhase 2” yra balinimo priemonė, kuri pašalina įsisenėjusias dėmes. Abi šios skalbimo priemonės dozuojamos skirtingais skalbimo ciklo etapais. “UltraPhase 1” ir “UltraPhase 2” kruopščiai išplauna baltus ir spalvotus tekstilės gaminius. “UltraPhase 1” ir “UltraPhase 2” galite įsigyti vienkartinėse pakuotėse “Miele” interneto parduotuvėse (shop.miele.lt) arba specializuotose prekybos vietose.

Dozavimo per “TwinDos” aktyvinimas

“TwinDos” dozavimas automatiškai įjungtas visose programose, kuriose ši funkcija galima.

Patarimas: dozuojamas skalbiklio kiekis nustatytas iš anksto. Jeigu susidaro per daug putų, “Settings”  “TwinDos” galite sumažinti dozavimą.

“TwinDos” dozavimo keitimas

Galite keisti pasiūlytą skalbinių spalvinę sudėtį.

- Palieskite jutiklinį mygtuką *Balti skalbiniai* arba *Spalvoti*.

Dozavimo per “TwinDos” išjungimas

- Palieskite jutiklinį mygtuką “TwinDos”.

Jutiklinis mygtukas šviečia blausiai, dozavimas yra išjungtas.

Kitų dėmių šalinimo priemonių naudojimas



Jeigu norite papildomai naudoti dėmių šalinimo priemones:

- Galite naudoti Kapsulę “Booster” ir aktyvinti dozavimą kapsulėje.
- Įpilti dėmių valiklio į skalbimo priemonės stalčių .

5. Skalavimo priemonės supylimas

Nešvarumo laipsnio pasirinkimas

Yra trys skalbinių nešvarumo laipsniai:

-  “Light”
Nėra matomų nešvarumų ir dėmių.
-  “Normal”
Matomi nešvarumai ir (arba) kelios lengvai išskalbiamos dėmės.
-  “Heavy”
Aiškiai matomi nešvarumai ir (arba) dėmės.

Skalbiklio dozavimo kiekis per “TwinDos” ir skalavimo vandens kiekis nustatyti nešvarumo laipsniui  “Normal”.

■ Norėdami pasirinkti kitą nešvarumo laipsnį, palieskite jutiklinį mygtuką .

Pagal nešvarumo laipsnį automatiškai pritaikomi skalbiklio ir skalavimo vandens kiekis.

5. Skalavimo priemonės supylimas

Skalbiklio stalčius

Galite naudoti visas skalavimo priemones, pritaikytas namų ūkyje naudojamoms skalbyklėms. Atkreipkite dėmesį į naudojimo ir dozavimo nurodymus, pateiktus ant skalavimo priemonės pakuotės.

Atkreipkite dėmesį, kad “TwinDos” dozavimas yra išjungtas.

Skalbiklio įpylimas

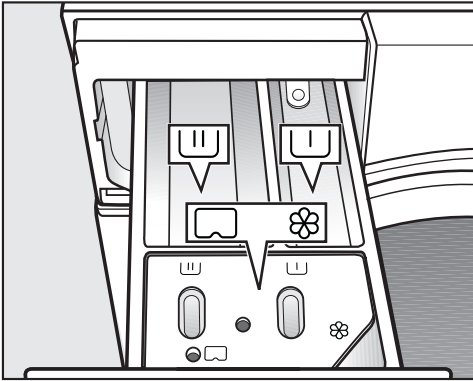

- Ištraukite skalbiklio stalčių ir įpilkite į skyrelius skalbiklio.

Skalbiklio nuplovimo stalčiaus skyrelių paskirstymas

- ┌┐ Pirminio skalavimo skalbiklis
- ┌┌ Pagrindinio skalavimo su mirkymu skalbiklis
- ⊗ Minkštikliai, krakmolijimo priemonės, skysti standikliai arba kapsulės

Minkštiklio naudojimas

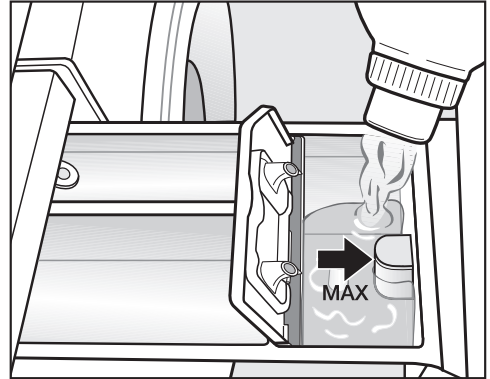

- Supilkite į skyrelį ⊗ minkštiklį, standiklį arba skystą krakmolijimo priemonę. **Atsižvelkite į didžiausią pripildymo kiekį.**

Priemonė bus nuplauta per paskutinį skalavimo ciklą. Skalavimo programos pabaigoje skyrelyje ⊗ lieka šiek tiek vandens.

Po kelių automatinio krakmolijimo ciklų išvalykite ploviklio stalčių, o ypač vakuuminį kėliklį.

5. Skalavimo priemonės supylimas

Dozavimo patarimai

Dozuodami skalbiklį atkreipkite dėmesį į skalbinių nešvarumo laipsnį ir įkrovimo kiekį. Jei įkrovimo kiekis mažesnis, sumažinkite ir skalbiklio kiekį (pvz., jei įkrauta pusė kiekio, skalbiklio kiekį sumažinkite $\frac{1}{3}$).

Jei skalbiklio per mažai:

- Skalbiniai neišskalbiami, ilgainiui papilkėja ir sukietėja.
- Skalbyklėje sudaromos sąlygos pelėsiams susidaryti.
- Iš skalbinių nevisiškai pašalinami riebalai.
- Sudaromos sąlygos kalkių nuosėdoms ant kaitinimo elementų.

Jei skalbiklio per daug:

- Gaunamas prastas skalavimo, skalavimo ir gręžimo rezultatas.
- Dėl automatiškai įjungiamo papildomo skalavimo padidėja vandens sąnaudos.
- Labiau teršiama aplinka.

Skystosios skalavimo priemonės naudojimas pirminio skalavimo metu

Aktyvinę pirminį skalvimą, pagrindinio skalavimo metu negalėsite naudoti skystų skalavimo priemonių.

Jeigu aktyvintas pirminis skalvimas, naudokite "TwinDos" dozavimą.

Skalbiklio tablečių arba kapsulių naudojimas

Skalbiklio tabletes arba kapsules **visa-da** dėkite tiesiai į būgną. Jų negalima dėti į skalbiklio stalčius.

Daugiau informacijos apie skalavimo priemones ir jų dozavimą nurodyta skyriuje "Skalavimo priemonės".

5. Skalavimo priemonės supylimas

Dozavimas kapsulėje

Galima rinktis trijų rūšių kapsules:

- ☼ = Tekstilės priežiūros priemonės (pvz., minkštikliai, impregnavimo priemonės)
- ☹ = Priedai (pvz., skalbiklio stipriklis)
- 💧 = Skalbiklis (skirtas pagrindiniam skalbimui)

Viena kapsulė naudojama vienam skalavimo ciklui.

Kapsulių galite užsisakyti “Miele” interneto parduotuvėje, “Miele” klientų aptarnavimo skyriuje arba specializuotoje “Miele” prekybos vietoje.

⚠ Kapsulės gali kelti pavojų sveikatai.

Prarijus kapsulės turinį arba patekus jo ant odos, jis gali sukelti rimtus sveikatos sutrikimus.

Kapsules laikykite vaikams nepasiekiamoje vietoje.

Dozavimo kapsulėje įjungimas

- Palieskite jutiklinį mygtuką **CAP**.

Ekране rodoma:



- Lieskite jutiklinius mygtukus ∇/\wedge , kol ekrane pasirodys dozavimo kapsulėje funkcija.
- Patvirtinkite kapsulę jutikliniu mygtuku **OK**.

Kapsulės įdėjimas

- Atidarykite skalbiklio stalčių.

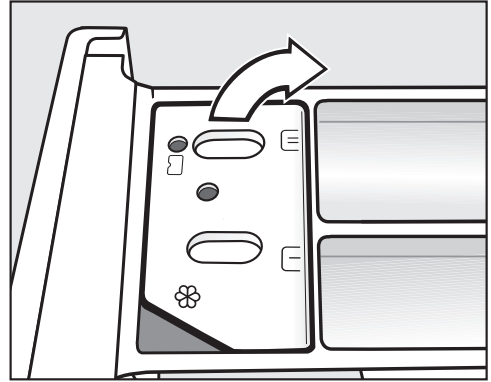

- Atidarykite skyrelio ☼/☹ dangtelį.

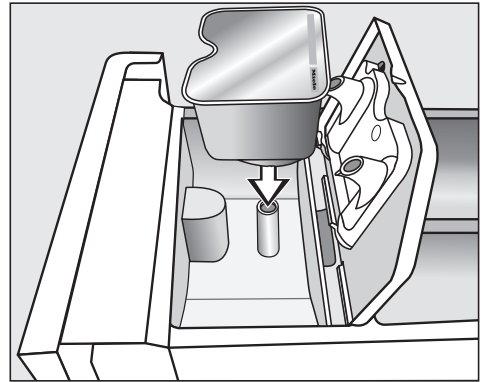

- Tvirtai įstatykite kapsulę.

5. Skalavimo priemonės supylimas





- Uždarykite ir tvirtai prispauskite dangtelį.
- Uždarykite skalavimo priemonės stalčių.

Patarimas: Pagrindiniam skalvimui  pasirinkus kapsulę, „TwinDos“ dozavimas automatiškai išjungiamas. Valdymo skydelyje lieka suaktyvintas „TwinDos“ dozavimas.

Kapsulę įdėjus į skalavimo priemonės stalčių, ši atidaroma. Nepanaudotą kapsulę išėmus iš skalavimo priemonės stalčiaus, gali išbėgti kapsulės turinys.

Atidarytą kapsulę išmeskite.

Atitinkamos kapsulės rūšies turinys dozuojamas tam tikru skalavimo ciklo metu.

Naudojant kapsulę, vanduo į būgną  leidžiamas tik per kapsulę. Jeigu naudojate kapsulę, į skyrelį  nepilkite minkštiklio.

- Pasibaigus skalavimo programai, išimkite tuščią kapsulę.

Dėl techninių priežasčių kapsulėje lieka nedidelis kiekis vandens.

Dozavimo kapsulėje išjungimas arba keitimas

Tą galima padaryti tik prieš programos paleidimą.

- Palieskite jutiklinį mygtuką .
- Pasirinkite No Cap (išjungti) arba kitos rūšies kapsulę (keisti).

6. Programos paleidimas



Skalbinių papildymas programos eigos metu ("AddLoad")

Kol valdymo skydelyje neužsidegė simbolis , bet kada galima įdėti arba išimti skalbinius.

- Palieskite mirksintį jutiklinį mygtuką *Paleisti / Papildyti skalbinių*.

Durės užrakinamos, paleidžiama skalbimo programa.

Ekrane rodoma programos būseną.

Skalbyklė informuoja apie pasiektą programos etapą ir likusią programos trukmę.

Jeigu buvo pasirinktas uždelstas paleidimas, jis rodomas ekrane.

Energijos taupymas

Po 10 minučių indikacijos elementai išjungiami. Mirksi *Paleisti / Papildyti skalbinių* jutiklinis mygtukas.

Vėl galima įjungti indikacijos elementus:

- Palieskite *Paleisti / Papildyti skalbinių* jutiklinį mygtuką (jis neturi poveikio veikiančiai programai).

- Palieskite jutiklinį mygtuką *Paleisti / Papildyti skalbinių*.

Ekrane rodoma:

 "Please wait"

- Palaukite, kol užsidegs:
 "Door can be opened"
- Atidarykite dureles ir įdėkite daugiau skalbinių arba dalį jų išimkite.
- Uždarykite dureles.
- Palieskite jutiklinį mygtuką *Paleisti / Papildyti skalbinių*.

Skalbimo programa tęsiama.

Negalima papildyti arba išimti skalbinių, jeigu:

- skalbimo tirpalo temperatūra viršija 55 °C;
- vandens lygis būgne viršija leistiną.

7. Programos pabaiga

Durelių atidarymas ir skalbinių išėmimas

Apsaugos nuo glamžymosi funkcijos metu durelės vis dar yra užrakintos.

Ekrane keičiasi rodmenys:

Finish/Anti-crease

i Press Start button

- Dureles galite atrakinti palietę jutiklinį mygtuką *Paleisti / Papildyti skalbinių* arba programų perjungiklį pasukę į padėtį .

Durelės atrakinamos.

Patarimas: apsaugos nuo glamžymosi pabaigoje durelės automatiškai atrakinamos.

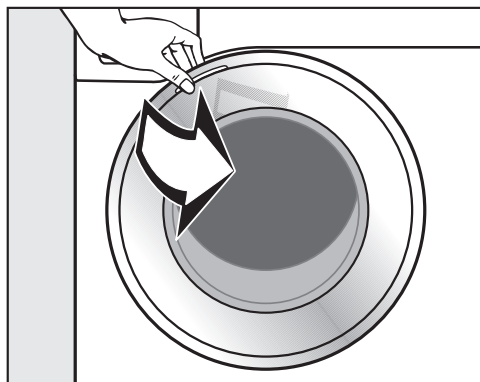

- Suimkite už durelių ir jas atidarykite.
- Išimkite skalbinius.

Būgne likę skalbiniai gali susitraukti kito skalbimo metu arba nudažyti kitus skalbinius.

Išimkite iš būgno visus skalbinius.

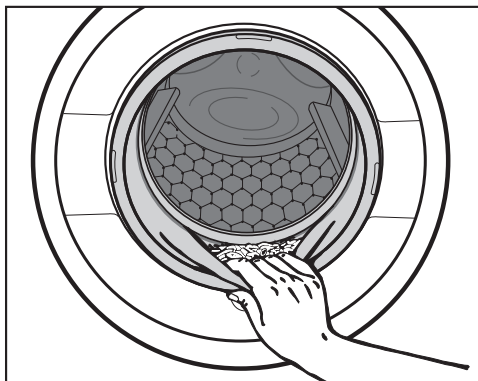

- Patikrinkite, ar durelių sandarinimo žiede nėra įstrigusių pašalinių daiktų.

Patarimas: kad būgnas išdžiūtų, dureles palikite šiek tiek pravertas.

- Iš skalbiklio nuplovimo stalčiaus išimkite panaudotą kapsulę.



Patarimas: kad skalbiklio nuplovimo stalčius išdžiūtų, jį šiek tiek pradarykite.

Skalbimo programos galutinio gręžimo sūkių skaičius

Renkantis programą, ekrane visada rodomas optimalus skalbimo programos gręžimo sūkių skaičius.

Kai kuriose skalbimo programose galima rinktis didesnį gręžimo greitį.

Lentelėje nurodytas gręžimo sūkių skaičius, kurį galima rinktis.

Programa	sūk./min.
ECO 40–60	1600
Medvilnė	1600
Lengvai prižiūrimi	1200
Gležni audiniai	900
Vilna 	1200
Marškiniai	900
"QuickPowerWash"	1600
Tamsūs skalbiniai / džinsai	1200
Higieninė medvilnės	1600
Atnaujinimas	–
Šilkas 	600
Lauko drabužiai	800
Impregnavimas	1000
"Express 20"	1200
Sportinė apranga	1200
Automatinė plus	1400
Pagalvės	1200
Užuolaidos	600
Pūkų užpildai	1200
Nauji tekstilės gaminiai	1200
Pūkinės antklodės	1200
Baigiamasis apdorojimas garais	–
Tik skalavimas / krakmolijimas	1600
Vandens išleidimas / gręžimas	1600
Plauti prietaisą	600

Gręžimas

Gręžimas tarp skalavimo ciklų

Skalbiniai gręžiami po pagrindinio skalavimo ir tarp skalavimo ciklų. Sumažinus galutinį gręžimo greitį, bus sumažintas ir gręžimo tarp skalavimo ciklų skaičius.

Galutinio gręžimo atsisakymas (skalavimo sustabdymas)

- Nustatykite gręžimo greitį  (skalavimo sustabdymas).

Po paskutinio skalavimo skalbiniai lieka vandenyje. Sumažinamas skalbinių glamžymasis, jeigu skalbiniai programos pabaigoje ne iš karto išimami iš skalavimo būgno.

Programos baigimas gręžimu

Ekране rodoma  “Rinse hold” ir optimalus gręžimo greitis.

- Jutikliniu mygtuku *Paleisti / Papildyti skalbinių* nustatykite optimalų gręžimo greitį.

Programos baigimas be gręžimo

- Sumažinkite gręžimo greitį iki 0.
- Palieskite mirksintį jutiklinį mygtuką *Paleisti / Papildyti skalbinių*.

Gręžimo tarp skalavimo ciklų ir galutinio gręžimo atsisakymas

- Prieš programos paleidimą sumažinkite gręžimo greitį iki 0.



Po paskutinio skalavimo ciklo išleidžiamas vanduo, įjungiamas apsauga nuo glamžymosi.

Pasirinkus šį nustatymą, kai kuriose programose vykdomas papildomas skalavimas.



Programų perjungikliu pasirenkamos programos

ECO 40–60		daugiausia 9,0 kg
Daiktai	Vidutiniškai išteptiems medvilniniams skalbiniams.	
Patarimas	<p>Vienu skalbimo ciklo metu 40 °C ir 60 °C temperatūroje galima skalbti įvairius medvilninius tekstilės gaminius.</p> <p>Šią programą naudojant skalbti medvilninius tekstilės gaminius, elektros energijos ir vandens sąnaudos yra žemiausios.</p>	
<p>Nuoroda bandymų institutams:</p> <p>Bandymo programa, siekiant užtikrinti ES teisės aktų dėl ekologiško dizaino 2019 / 2023 laikymąsi ir energijos vartojimo efektyvumo ženklinių pagal reglamentą Nr. 2019 / 2014.</p> <p>Lyginamųjų bandymų metu “TwinDos” dozavimas turi būti išjungtas.</p>		
Medvilnė		daugiausia 9,0 kg
nuo 90 °C iki šaltai		
Daiktai	Marškinėliai, apatiniai drabužiai, stalo skalbiniai ir pan., medvilniniai, lininiai arba mišrios sudėties tekstilės gaminiai	
Patarimas	Esant didesniems skalbinių higienos reikalavimams, rekomenduojama naudoti programą <i>Higieninė programa medvilnei</i> .	
<p>Nuoroda bandymų institutams:</p> <p>medvilnei 20 °C: vidutiniškai išteptiems medvilniniams skalbiniams</p> <p>Bandymo programa, siekiant užtikrinti ES teisės aktų dėl ekologiško dizaino Nr. 2019 / 2023.</p>		
Lengvai prižiūrimi		daugiausia 4,0 kg
nuo 60 °C iki šaltai		
Daiktai	Sintetinio pluošto, mišrios sudėties arba lengvai prižiūrimi medvilniniai tekstilės gaminiai.	
Patarimas	Tekstilės gaminiams, kurie lengvai glamžosi, sumažinkite galutinį grežimo greitį.	

Programų apžvalga

Gležni audiniai		nuo 60 °C iki šaltai	daugiausia 3,0 kg
Daiktai	Temperatūrai jautrūs tekstilės gaminiai iš sintetinio pluošto, mišrios sudėties audinio arba viskozės.		
Patarimas	Tekstilės gaminiams, kurie lengvai glamžosi, rinkitės mažesnę gręžimo greitį.		
Vilna 		nuo 40 °C iki šaltai	daugiausia 2,0 kg
Daiktai	Tekstilės gaminiai iš vilnos arba pusvilnės.		
Patarimas	Tekstilės gaminiams, kurie lengvai glamžosi, sumažinkite galutinį gręžimo greitį.		
Marškiniai		nuo 60 °C iki šaltai	daugiausia 1,0 kg/2,0 kg
Daiktai	Medvilniniai ir mišraus audinio marškiniai ir palaidinės.		
Patarimas	<ul style="list-style-type: none"> - Atsižvelgę į nešvarumo laipsnį, prieš tai išskalbkite apykakles ir rankogalius. - Šilkinų marškinių ir palaidinių skalbimui rinkitės programą <i>Šilkas</i>. - Išjungus iš anksto nustatytą funkciją <i>Pirminis lyginimas</i>, maksimalus pakrovimo kiekis padidėja iki 2,0 kg. 		
"MobileStart" 			
Programos pasirinkimas ir valdymas vykdomas "Miele" taikomojoje programoje.			
"QuickPowerWash"		60 °C–40 °C	daugiausia 4,0 kg
Daiktai	Lengvai arba vidutiniškai išsteptiems tekstilės gaminiams, kurie taip pat gali būti skalbiami pasirinkus programą <i>Medvilnė</i> .		
Patarimas	Dėl specialaus drėkinimo ir skalbimo ciklo skalbiniai išskalbiami ypač greitai ir kruopščiai.		

Programų apžvalga

Tamsūs skalbiniai / džinsai		nuo 60 °C iki šaltai	daugiausia 3,0 kg
Daiktai	Medvilniniai, mišrios sudėties arba džinsinio audinio juodi ir tamsūs skalbiniai.		
Patarimas	<ul style="list-style-type: none"> - Skalbkite išverstus. - Džinsiniai drabužiai per pirmuosius skalbimus šiek tiek nublunka. Todėl šviesius ir tamsius drabužius skalbkite atskirai. 		
Higieninė medvilnės		nuo 90 °C iki 60 °C	daugiausia 9,0 kg
Daiktai	Medvilniniai arba lininiai tekstilės gaminiai, kurie tiesiogiai liečiasi su kūnu arba kuriems keliami ypač aukšti higienos reikalavimai (pvz., apatiniai drabužiai, patalynė ir pan).		
Patarimas	<ul style="list-style-type: none"> - Patikimai pašalina virusus ir bakterijas, derinant su papildoma funkcija "AllergoWash" ir dozuojant skalbiklį per "TwinDos" su "UltraPhase" 1 bei 2. Patikrinta ir patvirtinta "Albstadt – Sigmaringen" integracinės higienos ir virusologijos institute. - Ilgesnė temperatūros išlaikymo trukmė negu programoje <i>Medvilnė</i>. - Vadovaukitės nurodymais, pateiktais priežiūros etiketėje. 		
Atnaujinimas		daugiausia 1,0 kg	
Daiktai	<p>Lengvai susiglamžę sausi, neištepti viršutiniai drabužiai iš medvilnės, lino arba mišraus audinio.</p> <p>Viršutiniai drabužiai turi būti tinkamai išdžiovinti ☺ ☺ ir paruošti lyginimui  .</p>		
Patarimas	<ul style="list-style-type: none"> - Mažesnis pakrovimas – geresnis rezultatas. - Tekstilės gaminius išimkite iš karto pasibaigus programai ir džiovinkite pasirinktą švelnaus lyginimo programą arba sukabinkite ant pakabų. - Netinka vilnai arba tekstilės gaminiams su vilna. 		

Programų apžvalga



Programų perjungiklį nustatykite ties Kitos programos /

Šilkas 		nuo 30 °C iki šaltai	daugiausia 1,0 kg
Daiktai	Šilkas ir rankomis skalbiami tekstilės gaminiai, kurių sudėtyje nėra vilnos.		
Patarimas	Plonas pėdkelnes ir liemenėles skalbkite skalbinių krepšelyje.		
Lauko drabužiai		nuo 40 °C iki šaltai	daugiausia 2,5 kg
Daiktai	Funkciniai tekstilės gaminiai, pvz., striukės ir kelnės su membranos – “Gore-Tex®”, “SYMPATEX®”, “WINDSTOPPER®” ir pan.		
Patarimas	<ul style="list-style-type: none">- Užtraukite užtrauktukus ir užklijuokite lipnias juostas.- Nenaudokite minkštiklio.- Jeigu reikia, lauko tekstilės gaminius papildomai apdorokite pasirinkę programą <i>Impregnavimas</i>. Nerekomenduojama impregnuoti po kiekvieno skalbimo.		
Impregnavimas		40 °C	daugiausia 2,5 kg
Daiktai	Tekstilės gaminių iš mikropluošto, slidininko aprangos arba sintetinio pluošto staltiesių apdorojimas, siekiant išgauti atsparumo vandeniui ir nešvarumams efektą.		
Patarimas	<ul style="list-style-type: none">- Drabužiai turi būti ką tik išskalbti ir išgręžti arba išdžiovinti.- Kad poveikis būtų optimalus, daiktus rekomenduojama termiškai apdoroti. Jis atliekamas džiovinant skalbinius džiovyklėje arba lyginant.		
"Express 20"		nuo 40 °C iki šaltai	daugiausia 3,5 kg
Daiktai	Medvilniniai, mažai dėvėti arba lengvai ištepti tekstilės gaminiai.		
Patarimas	Papildoma funkcija <i>Sparčiai</i> aktyvinama automatiškai.		

Programų apžvalga

Sportinė apranga		nuo 60 °C iki šaltai	daugiausia 3,0 kg
Daiktai	Sporto ir lengvojo kultūrizmo drabužiai, pavyzdžiui, sportiniai marškinėliai, kelnės, sportinė apranga iš mikropluošto ir fliso.		
Patarimas	<ul style="list-style-type: none"> - Nenaudokite minkštiklio. - Vadovaukitės ženklais, pateiktais priežiūros etiketėje. 		
Automatinė plius		nuo 40 °C iki šaltai	daugiausia 6,0 kg
Daiktai	Pagal spalvas suskirstyti tekstilės gaminiai programoms <i>Medvilnė</i> ir <i>Lengvai prižiūrimi</i> .		
Patarimas	Kiekvienam skalbimo ciklui automatiškai taikomi skalbimo parametrai (pvz., vandens lygio, skalbimo intensyvumo ir gręžimo), todėl skalbiniai išskalbiami švelniai ir švariai.		
Pagalvės		nuo 60 °C iki šaltai	2 pagalvės (40 x 80 cm) arba 1 pagalvė (80 x 80 cm)
Daiktai	Pagalvės su sintetiniu užpildu, kurias galima skalbti skalbyklėje.		
Patarimas	<ul style="list-style-type: none"> - Prieš skalbimą iš skalbinių pašalinkite orą. Taip išvengsite per didelio putų kiekio. Skalbinius galite sudėti į ankštą skalbinių maišą arba apriškite skalbiama juosta. - Vadovaukitės priežiūros etiketėje pateiktomis nuorodomis. 		
Užuolaidos		nuo 40 °C iki šaltai	daugiausia 2,0 kg
Daiktai	Užuolaidos, kurias galima skalbti skalbyklėje.		
Patarimas	<ul style="list-style-type: none"> - Dulkėms pašalinti automatiškai parenkama papildoma funkcija <i>Pirminis skalbimas</i>. - Užuolaidoms gręžti rinkitės mažesnę gręžimo greitį arba visai atsisakykite gręžimo. - Nuimkite užuolaidų žiedus. 		

Programų apžvalga

Pūkų užpildai		nuo 60 °C iki šaltai	daugiausia 2,0 kg
Daiktai	Švarkai, miegmaišiai, pagalvės ir kiti tekstilės gaminiai su pūkų užpildu.		
Patarimas	<ul style="list-style-type: none"> - Prieš skalbimą iš skalbinių pašalinkite orą. Taip išvengsite per didelio putų kiekio. Skalbinius galite sudėti į ankštą skalbinių maišą arba apriškite skalbiama juosta. - Vadovaukitės priežiūros etiketėje pateiktomis nuorodomis. 		
Nauji tekstilės gaminiai		nuo 40 °C iki šaltai	daugiausia 2,0 kg
Daiktai	Nauji tekstilės gaminiai iš medvilnės, sintetinio pluošto ir nauji kilpiniai tekstilės gaminiai.		
Patarimas	Iš pluošto pašalinami gamybinio proceso medžiagų likučiai.		
Pūkinės antklodės		nuo 60 °C iki šaltai	daugiausia 2,5 kg 1 pūkinė antklodė 2,20 m x 2,00 m
Daiktai	Antklodės ir pagalvės su plunksnų arba pūkų užpildu.		
Patarimas	<ul style="list-style-type: none"> - Prieš skalbimą iš skalbinių pašalinkite orą. Taip išvengsite per didelio putų kiekio. Skalbinius galite sudėti į ankštą skalbinių maišą arba apriškite skalbiama juosta. - Vadovaukitės priežiūros etiketėje pateiktomis nuorodomis. 		
Baigiamasis apdorojimas garais		daugiausia 2,0 kg	
Daiktai	Sumažina drėgnų, ką tik išskalbtų ir išgręžtų medvilninių arba lininių drabužių glamžymąsi. Viršutiniai drabužiai turi būti tinkamai išdžiovinti ☺ ☺ ir paruošti lyginimui   .		
Patarimas	<ul style="list-style-type: none"> - 5–6 poros marškinių atitinka maždaug 2,0 kg pakrovimą. - Mažesnis pakrovimas – geresnis rezultatas. - Tekstilės gaminius išimkite iš karto pasibaigus programai ir džiovinkite pasirinkę švelnaus lyginimo programą arba sukabinkite ant pakabų. - Netinka vilnai arba tekstilės gaminiams su vilna. 		

Programų apžvalga

Tik skalavimas / krakmolijimas		daugiausia 8,0 kg
Daiktai	<ul style="list-style-type: none">- Skalauti rankomis išskalbtiems tekstilės gaminiams.- Staltiesės, servetėlės, profesiniai drabužiai, kuriuos reikia krakmoluoti.	
Patarimas	<ul style="list-style-type: none">- Tekstilės gaminiams, kurie lengvai glamžosi, sumažinkite galutinį gręžimo greitį.- Skalbiniai turi būti ką tik išskalbti ir išskalauti be minkštiklio.- Jeigu norite, kad skalbiniai būtų skalaujami du skalavimo ciklus, rinkitės papildomą <i>Vanduo</i> + funkciją.	
Vandens išleidimas / gręžimas		-
Patarimas	<ul style="list-style-type: none">- Tik vandens išleidimas: nustatykite 0 U/min. gręžimo greitį.- Atsižvelkite į nustatytą gręžimo greitį.	

Programų apžvalga

Nustatymai / priežiūra

Nustatymai

Pasirinkdami nustatymus, galite priderinti skalbyklės elektroninę įrangą prie besikeičiančių sąlygų. Daugiau informacijos pateikta skyriuje “Nustatymai”.

Priežiūra

Yra dvi skalbyklės priežiūros programos.

1. “Clean machine” skalbyklės priežiūrai.
2. “TwinDos mainten.” “TwinDos” stalčių priežiūrai ①/②. Daugiau informacijos rasite skyriaus “Valymas ir priežiūra” poskyryje “TwinDos” priežiūra”.

Plauti prietaisą	85 °C	be pakrovimo
Dažnai skalbiant žemoje temperatūroje, skalbyklėje gali pradėti daugintis mikrobai.		
Reguliariai valydami skalbyklę, išvengsite mikrobu, grybelių ir mikroorganizmų dauginimosi, taip pat blogo kvapo atsiradimo.		
Patarimas	<ul style="list-style-type: none">- Geriausių rezultatų pasieksite naudodami “Miele” skalbyklėms skirtą valiklį “IntenseClean”. Taip pat galite naudoti ir universaliuosius skalbimo miltelius.- Valiklį ar universaliuosius skalbimo miltelius pilkite tiesiai į skalbyklės būgną.- Nedėkite skalbinių. Paleidus priežiūros programą, būgnas turi būti tuščias.	

Naudodami papildomas funkcijas galite papildyti skalbimo programas.

Papildomų funkcijų pasirinkimas

Papildomas funkcijas pasirinkti arba atšaukti galima valdymo skydelyje jutikliniais mygtukais. Jutikliniu mygtuku *Papildomos funkcijos* ekrane galima pasirinkti dar 1 papildomą funkciją.

SingleWash	Pre-ironing
Water +	Extras

- Palieskite norimos papildomos funkcijos jutiklinį mygtuką.

Atitinkamas mygtukas pradeda šviesti.

Ne visose skalbimo programose galima rinktis papildomas funkcijas.

Skalbimo programai nepriskirta papildoma funkcija nebus blausiai apšviesta, palietus, ji nebus aktyvi.

"SingleWash"



Ši funkcija leis įprasta skalbimo programa efektyviai išskalbti net labai mažus pakrovimo kiekius (< 1 kg). Sutrumpinama skalbimo trukmė.

Atkreipkite dėmesį į šias rekomendacijas:

- naudoti skystą skalbiklį;
- ½ pakrovimo iki 50 % sumažinkite skalbiklio kiekį.

Pirminis lyginimas

Kad būtų sumažintas skalbinių glamžymasis, skalbimo ciklo pabaigoje skalbiniai lyginami. Kad rezultatas būtų optimalus, iki 50 % sumažinkite pakrovimo kiekį. Laikykitės ekrane pateiktų nurodymų. Mažesnis pakrovimo kiekis – geresnis galutinis rezultatas.

Drabužiai turi būti pritaikyti džiovinti džiovyklėje  ir lyginti .

Vanduo +

Skalbimo ir džiovavimo programose padidinamas vandens kiekis. Programoje *Tik skalavimas / krakmolijimas* vykdomas papildomas skalavimas.

Galite parinkti kitas *Vanduo +* funkcijas, kaip aprašyta skyriuje "Nustatymai".

Papildomos funkcijos

Papildomos funkcijos pasirenkamos mygtuku **Papildomos funkcijos**

Jutikliniu mygtuku *Papildomos funkcijos* galima pasirinkti dar 1 papildomą funkciją.

Papildomų funkcijų pasirinkimas ekrane

- Palieskite jutiklinį mygtuką *Papildomos funkcijos*.

Ekrane rodoma: “No Extras”

- Lieskite jutiklinius mygtukus $\vee \wedge$, kol ekrane bus rodoma norima papildoma funkcija.
- Patvirtinkite papildomą funkciją jutikliniu mygtuku *OK*.

Papildoma funkcija pažymima \checkmark .

Papildomos funkcijos atšaukimas

- Palieskite jutiklinį mygtuką *Papildomos funkcijos*.

Ekrane rodoma pirma galima papildoma funkcija.

- Lieskite jutiklinius mygtukus $\vee \wedge$, kol ekrane bus rodoma “No Extras”.
- “No Extras” patvirtinkite mygtuku *OK*.

Anksčiau pasirinkta papildoma funkcija vėl atšaukta.

Sparčiai

Sutrumpinamas skalbimo ciklas. Padidėja skalbimo intensyvumas ir energijos sąnaudos.

Dėmės

Labai dėmėtiems skalbiniams. Pakeista skalbimo programos eiga.

Pirminis skalbimas

Naudojamas pašalinti didesnius nešvarumus, pavyzdžiui, dulkes, smėlį.

Mirkymas

Labai išteptiems tekstilės gaminiams su baltymų dėmėmis.

30 minučių intervalais galite pasirinkti mirkymo trukmę nuo 30 minučių iki 6 valandų, kaip nurodyta skyriuje “Nustatymai”.

Gamyklinis nustatymas – 30 min.

Intensyviai

Ypač išteptiems ir tvirtiems skalbiniams. Sustiprinus skalbimo mechaniką ir naudojant daugiau energijos kaitinimui, pagerinamas skalbimo rezultatas.





Ypač tyli

Sumažinamas skalbyklės keliamas triukšmas. Naudokite šią funkciją, jeigu norite skalbti ramybės metu. Galutinis gręžimo greitis nustatomas automatiškai  (skalavimo sustabdymas). Pailgėja programos trukmė.

Ypač švelni

Sumažinamas būgno judėjimas ir skalbimo trukmė. Labiau tausojami lengvai ištepti tekstilės gaminiai.

"AllergoWash"

Naudojama esant griežtesniems skalbinių higienos reikalavimams. Padidinus energijos sąnaudas, pailgėja temperatūros išlaikymo trukmė, vartojamas didesnis vandens kiekis, todėl pagerėja skalavimo rezultatas. Skalbiniai turi būti tinkami džiovyklei   ir lyginimui  .

Skalbimo programų apžvalga – papildomos funkcijos

	"SingleWash"	Pirminis lyginimas	Vanduo +	Sparčiai
ECO 40–60	–	–	–	–
Medvilnė	●	●	●	●
Lengvai prižiūrimi	●	●	●	●
Gležni audiniai	●	●	●	●
Vilna 🧶	●	–	–	–
Marškiniai	●	✓	●	●
"QuickPowerWash"	●	●	–	✓
Tamsūs skalbiniai / džinsai	●	●	●	●
Higieninė medvilnės	–	●	●	●
Atnaujinimas	–	–	–	–
Šilkas 🧶	●	–	–	–
Lauko drabužiai	–	–	●	●
Impregnavimas	–	–	–	–
"Express 20"	–	●	–	✓
Sportinė apranga	●	–	●	●
Automatinė plius	●	●	●	●
Pagalvės	–	–	●	●
Užuolaidos	●	●	●	●
Pūkų užpildai	–	–	●	●
Nauji tekstilės gaminiai	●	●	●	–
Pūkinės antklodės	–	–	●	●
Baigiamasis apdorojimas garais	–	–	–	–
Tik skalavimas / krakmolijimas	–	–	●	–
Plauti prietaisą	–	–	–	✓

Skalbimo programų apžvalga – papildomos funkcijos

Dėmės	Pirminis skalbimas	Mirkymas	Intensyviai	Ypač tyli	Ypač švelni	"Allergo-Wash"
-	-	-	-	-	-	-
●	●	●	●	●	●	●
●	●	●	●	●	●	●
●	●	●	-	●	●	●
-	-	-	-	●	-	-
●	●	●	-	●	●	●
-	-	-	-	-	-	-
●	●	●	-	●	●	●
●	●	●	-	●	●	●
-	-	-	-	-	-	-
-	-	-	-	●	-	-
●	●	●	-	●	●	-
-	-	-	-	-	-	-
-	-	-	-	-	-	-
●	●	●	-	●	●	●
●	●	●	-	●	●	●
●	●	-	-	●	●	●
●	●	-	-	●	●	●
●	✓	-	-	●	●	●
-	-	-	-	●	●	-
●	●	-	-	●	●	●
-	-	-	-	-	-	-
-	-	-	-	●	-	-
-	-	-	-	-	-	-

● = galima rinktis

✓ = įsijungia automatiškai

- = nepasirenkama

Programos eiga

	Pagrindinis skalbi- mas		Skalavimas		Gręžimas
	Vandens lygis	Skalbimo ritmas	Vandens lygis	Skalavi- mo ciklai	
ECO 40–60		(A)		2-3 ²	✓
Medvilnė		(A)		2-5 ^{1,2,3}	✓
Lengvai prižiūrimi		(B)		2-4 ^{2,3}	✓
Gležni audiniai		(C)		2-4 ^{2,3}	✓
Vilna		(E)		2	✓
Marškiniai		(C)		3-4 ³	✓
"QuickPowerWash"		(A)		2	✓
Tamsūs skalbiniai / džinsai		(B)		3-5 ^{2,3}	✓
Higieninė medvilnės		(A)		2-5 ^{1,2,3}	✓
Impregnavimas	-	(B)		1	✓
Šilkas		(E)		2	✓
Lauko drabužiai		(C)		3-4 ³	✓
"Express 20"		(A)		1	✓
Sportinė apranga		(C)		2-3 ³	✓
Automatinė plius		(A B)		2-4 ^{2, 3}	✓
Pagalvės ⁴		(C)		3-4 ³	✓
Užuolaidos		(C)		3-4 ³	✓
Pūkų užpildai ⁴		(C)		3-4 ³	✓
Nauji tekstilės gaminiai		(B)		2-3 ³	✓
Pūkinės antklodės		(C)		3-4 ³	✓
Tik skalavimas / krakmoliji- mas		(B)		0-1 ⁵	✓
Vandens išleidimas / gręži- mas	-	-	-	-	✓
Plauti prietaisą		(A)		3	✓

Paiškinimus rasite kitame puslapyje.

-  = žemas vandens lygis
 = vidutinis vandens lygis
 = aukštas vandens lygis
(A) = intensyvus ritmas
(B) = įprastas ritmas
(C) = ritmas jautriems
(E) = skalbimo rankomis ritmas
✓ = vykdoma
- = nevykdoma



Skalbyklėje įrengta elektroninė valdymo sistema su automatine kiekio nustatymo funkcija. Pagal įdėtų skalbinių ir jų sugeriamą vandens kiekį skalbyklė automatiškai nustato vandens sąnaudas.

Visi nurodyti programų ciklai apskaičiuoti pagal pagrindinę programą, esant didžiausiam pakrovimui.

Skalbimo metu skalbyklė visada rodo pasiektą programos etapą.

Programos eigos ypatybės

Apsauga nuo glamžymosi:
kad skalbiniai nesusiglamžytų, pasibaigus programai būgnas dar iki 30 minučių suksis.

Išimtis: programose *Vilna*  ir *Šilkas*  šios funkcijos nėra.

Skalbyklę bet kada galima atidaryti.

- 1) Pasirinkus 60 °C ir aukštesnę temperatūrą, vykdomi 2 skalavimo ciklai. Pasirinkus žemesnę negu 60 °C temperatūrą, vykdomi 3 skalavimo ciklai.
- 2) Papildomas skalavimo ciklas vykdomas, jei:
 - būgne susikaupė per daug putų,
 - pasirinktas mažesnis nei 700 sūk./min. galutinio grežimo greitis.
- 3) Papildomas skalavimas vykdomas, jeigu:
 - pasirinkta papildoma funkcija *Vanduo +*, jeigu meniu *Nustatymai* buvo aktyvinta parinktis “Extra water” arba “Extra water + rinse” parinktis.
- 4) Stiprus grežimas: prieš pagrindinį skalbimą paleidžiamas stiprus grežimas, kad būtų pašalintas oras iš pūkų užpildų. Paskui į skalbimo būgną  ima tekėti vanduo pagrindiniam skalbimui.
- 5) Vykdomas papildomas skalavimas: pasirinkus papildomą funkciją *Vanduo +*.

Programos eiga

“PowerWash”

Toliau nurodytose skalbimo programose naudojamas “Miele” sukurtas skalbimo ciklas “PowerWash”:

- Medvilnė (mažas arba vidutinis pakrovimo kiekis)
- Lengvai prižiūrimi
- Marškiniai
- Automatinė plius
- Gležni audiniai
- *ECO 40–60* (mažas arba vidutinis pakrovimo kiekis)

Veikimo principas

Įprasto skalbimo ciklo metu suvartojama daugiau vandens, negu gali sugerti skalbiniai. Visą vandenį būtina įkaitinti.

Naudojant “PowerWash”, bus suvartota tik šiek tiek daugiau vandens, negu sugeria skalbiniai. Į skalbinius nesugertas vanduo kaitina būgną bei skalbinius ir yra nuolat purškiamas ant skalbinių. Taip sumažinamos energijos sąnaudos.

Aktyvinimas

Anksčiau išvardintose programose “PowerWash” skalbimo ciklas aktyvinamas **automatiškai**.

“PowerWash” skalbimo ciklas nebus vykdomas, jeigu:

- pasirinktas galutinis gręžimo greitis yra mažesnis nei 600 U/min.;
- pagrindiniam skalbimui (☹, ☹☹) naudojamas dozavimas kapsulėje;
- skalbimo temperatūra viršija 60 °C;
- pasirinktos papildomos funkcijos, pvz., *Pirminis skalbimas* arba *Vanduo +*;
- programoje *Medvilnė* naudojamas didesnis pakrovimo kiekis.

Ypatybės

- Sudrėkinimo fazė

Skalbimo programos pradžioje skalbyklė keletą kartų išgręžia. Išgręžtas vanduo vėl įpurškiamas į skalbinius, kad skalbiniai būtų optimaliai sudrėkinti.

Sudrėkinimo fazės pabaigoje nustatomas optimalus vandens lygis. Jeigu būtina, skalbyklė išpumpuoja vandenį ir įleidžia šiek tiek šviežio vandens.

- Garsai įkaitinimo fazėje

Įkaitinant skalbinius ir būgną gali būti girdimi neįprasti garsai (burbuliavimas).

Programos keitimas (apsauga nuo vaikų)

Paleidus programą, nebus galima keisti pačios programos, temperatūros, grežimo greičio arba pasirinktų papildomų funkcijų. Taip apsaugoma nuo netyčinio įjungimo (pvz., vaikų).

Jeigu skalbyklė išjungiama vykdomos programos metu, po 15 minučių įsijungęs budėjimo režimas visiškai neišjungia skalbyklės. Būgne dar gali būti vandens, todėl apsauginės funkcijos lieka ir toliau įjungtos.

Programos nutraukimas

- Programų perjungiklį pasukite į padėtį .

Skalbyklė išsijungs.

- Norėdami tęsti: programų perjungiklį nustatykite ties paleista skalbimo programa.



- Palieskite jutiklinį mygtuką .

Ekrane rodoma:



- Patvirtinkite mygtuku *OK*.

Patarimas: jeigu ekrane rodoma  "Cannot be changed", programų perjungiklis nustatytas į neteisingą padėtį.

Programos nutraukimas

Paleistą skalbimo programą bet kada galima sustabdyti.

- Programų perjungiklį pasukite iki .
- Programų perjungiklį pasukite iki programos *Medvilnė*.

Ekrane rodoma:



- Palieskite jutiklinį mygtuką *OK*.





Skalbyklė išleidžia skalbimo tirpalą.

Ekrane rodoma:





- Palaukite, kol ekrane užges simbolis  ir atsirakins durelės.
- Atidarykite dureles.
- Išimkite skalbinius.





Priežiūros simboliai





Skalbimas	
Laipsnių skalė vonelėje parodo didžiausią temperatūrą, kurią galima naudoti skalbiant pasirinktą gaminį.	
	Įprasta mechaninė apkrova
	Švelni mechaninė apkrova
	Labai švelni mechaninė apkrova
	Skalbti rankomis
	Negalima skalbti



Programos pasirinkimo pavyzdys

Programa	Priežiūros simboliai
Medvilnė	     
Lengvai prižiūrimi	    
Gležni audiniai	 
Vilna 	
Šilkas 	
"Express 20"	 
Automatinė plus	   

Džiovinimas	
	Įprasta temperatūra
	Sumažinta temperatūra
	Negalima džiovinti džiovyklėje

Lyginimas ir lyginimas volu	
	apie 200 °C
	apie 150 °C
	apie 110 °C
	Lyginimas naudojant garus gali sukelti negrįžtamus pažeidimus.
	Draudžiama lyginti / lyginti volu

Profesionalus valymas	
	Valymas cheminiais tirpikliais.
	Raidės nurodo valymo priemones.
	Drėgnasis valymas
	Cheminis valymas draudžiamas

Balinimas	
	Galima naudoti bet kurį oksiduojantį baliklį
	Leidžiama naudoti tik deguoninius baliklius
	Draudžiama balinti

Tinkama skalbimo priemonė

Galite naudoti visas šiuolaikines skalbimo priemones, pritaikytas namų ūkyje naudojamoms skalbyklėms. Naudojimo ir dalijimo nuorodos pateikiamos ant skalbimo priemonės pakuotės.

Dozavimas priklauso nuo:

- skalbinių nešvarumo laipsnio;
- skalbinių kiekio;
- vandens kietumo.
Jeigu nežinote vandens kietumo, teiraukitės vandentiekio įmonėje.

Vandens minkštiklis

Jei kietumo laipsnis yra II ir III, galite įpilti vandens minkštiklio, kad sutaupytumėte skalbimo priemonės. Tinkamas dalijimas nurodytas ant pakuotės. Pirmiausia pilkite skalbimo priemonės, tada vandens minkštiklio.

Skalbimo priemonę tada galite dozuoti pagal I kietumo diapazoną.

Vandens kietumas

Kietumo diapazonas	Bendrasis kietumas mmol/l	Kietumas °dH
minkštas (I)	0–1,5	0–8,4
vidutinis (II)	1,5–2,5	8,4–14
kietas (III)	daugiau nei 2,5	daugiau nei 14

Pagalbinės dalijimo priemonės

Skalbimo priemonėms dalyti naudokite skalbimo priemonių gamintojo pridėdamas pagalbinės dozavimo priemones (dozavimo rutuliuką), ypač skalbimo skysčiui dozuoti.

Pakartotinio naudojimo pakuotės

Pirkdami skalbimo priemones, jeigu įmanoma, naudokite pakartotinio naudojimo pakuotes, kad sumažintumėte atliekų.

Papildomos skalbinių priežiūros priemonės

Minkštikliai

tekstilės gaminiams suteikia švelnumo, ir, džiovinant mašiniu būdu, sumažina statinį krūvį.

Standikliai

yra sintetinės balinimo priemonės, tekstilės gaminiams suteikiančios tvirtumo.

Kraskmolos

tekstilės gaminiams suteikia standumo ir išlaiko formą.

Skalbikliai

Atskiras minkštinimas, standinimas arba krakmolijimas

Krakmolijimo priemonė turi būti paruošta, kaip nurodyta ant pakuotės.





Patarimas: skalbiniams minkštinti pasirinkite papildomą *Vanduo* + funkciją.

Priemonių dozavimas per "TwinDos"

Į automatinio dozavimo indą įpilkite minkštiklio.

- Pasirinkite programą *Tik skalavimas / krakmolijimas*.
- Palieskite jutiklinį mygtuką "TwinDos".
- Aktyvinkite atitinkamą indą.
- Palieskite jutiklinį mygtuką *Paleisti / Papildyti skalbinių*.

Priemonės dozavimas skalbiklio nu-plovimo stalčiuje

- Į skyrelį įpilkite minkštiklio  arba įdėkite kapsulę.
- Į skyrelį  įpilkite skysto standiklio / krakmolijimo priemonės, o į skyrelį  įpilkite miltelių arba tiršto standiklio / krakmolijimo priemonės.
- Pasirinkite programą *Tik skalavimas / krakmolijimas*.
- Jeigu reikia, pakeiskite gręžimo sūkių skaičių.
- Jeigu naudojate kapsulę, aktyvinkite jutiklinį mygtuką .
- Palieskite jutiklinį mygtuką *Paleisti / Papildyti skalbinių*.

Balinimas / dažymas

 Balinimo priemonės daroma žala.

Balinimo priemonės sukelia skalbyklės koroziją.





Skalbyklėje nenaudokite šių priemonių.

Dažyti skalbyklėje galima tik su įprastomis dažymo priemonėmis. Dažymo darbams naudojama druska ilgai gali pažeisti nerūdijantįjį plieną. Griežtai laikykitės dažų gamintojo pateiktų nurodymų.



Dažymo darbams būtinai rinkitės *Vanduo* + papildomą funkciją.

Rekomenduojama naudoti “Miele” skalbiklį

“Miele” skalbikliai specialiai sukiurti kasdieniam naudojimui “Miele” skalbyklėse. Daugiau informacijos apie šiuos skalbiklius ieškokite skyriuje “Skalbimo ir priežiūros priemonės”.

	“Miele” “UltraPhase” 1 ir 2	“Miele” skalbiklio kapsulės		
				
ECO 40–60	✓	–	✓	✓
Medvilnė	✓	–	✓	✓
Lengvai prižiūrimi	✓	–	✓	✓
Gležni audiniai	✓	✓	✓	–
Vilna 	–	✓	–	–
Marškiniai	✓	–	✓	✓
"QuickPowerWash"	✓	–	–	–
Tamsūs skalbiniai / džinsai	✓	✓	✓	–
Higieninė medvilnė	✓	–	✓	✓
Šilkas 	–	✓	–	–
Lauko drabužiai	–	✓	–	–
"Express 20"	✓	–	✓	–
Sportinė apranga	–	✓	–	–
Automatinė plius	✓	–	✓	✓
Pagalvės	✓	–	–	–
Užuolaidos	✓	–	–	✓
Pūkų užpildai	–	✓	–	–
Nauji tekstilės gaminiai	✓	–	✓	–
Pūkinės antklodės	–	✓	–	–
Tik skalavimas / krakmolijimas	–/–	–/–	✓/–	–/–

- ✓ Rekomendacija
- nėra rekomendacijos

-  Specialus skalbiklis (pvz., “WoolCare”)
-  Tekstilės priežiūros priemonės (pvz., minkštikliai)
-  Papildomos funkcijos (pvz., “Booster”)

Skalbikliai

Skalbimo priemonių rekomendacijos pagal Reglamentą (ES) Nr. 1015/2010

Rekomendacijos galioja temperatūros zonoms, kaip nurodyta skyriuje "Programų apžvalga".

	Universali	Spalvotų skalbinių	Tausojamų ir vilninių skalbinių	Speciali
	skalbimo priemonė			
ECO 40–60	✓	✓	-	-
Medvilnė	✓	✓	-	-
Lengvai prižiūrimi	-	✓	-	-
Gležni audiniai	-	-	✓	-
Vilna (👉)	-	-	✓	✓
Marškiniai	✓	✓	-	-
"QuickPowerWash"	✓	✓	-	-
Higieninė medvilnės	✓	✓	-	-
Tamsūs skalbiniai / džinsai	-	✓ ¹	-	✓
Šilkas (👉)	-	-	✓	✓
Lauko drabužiai	-	-	✓	✓
"Express 20"	-	✓ ¹	-	-
Sportinė apranga	-	-	✓	✓
Automatinė plus	-	✓	-	-
Pagalvės	-	-	✓ ¹	✓
Užuolaidos	✓ ²	-	-	✓
Pūkų užpildai	-	-	✓ ¹	✓
Nauji tekstilės gaminiai	-	✓	-	-
Pūkinės antklodės	-	-	✓ ¹	✓
Plauti prietaisą	✓ ²	-	-	✓

- ✓ Rekomendacija ¹ Naudoti skystą skalbiklį
- nėra rekomendacijos ² Skalbimo milteliai

“TwinDos” kasetės keitimas

Skalbyklės skydelyje rodoma tuščia skalbiklio kasetė.

Kasetės paruošimas

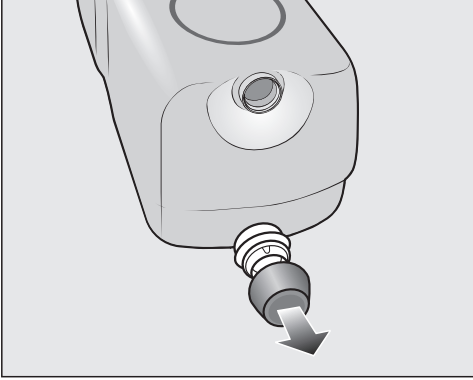

- Išsukite kamščius

arba

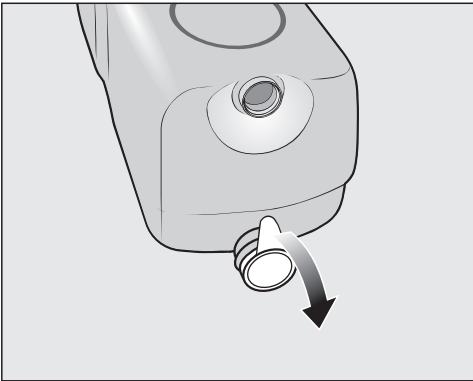

- Nuo kasetės nulupkite apsauginę plėvelę.

⚠ Kasetės pažeidimai plėvele

Plėvelės likučiai gali sukelti “TwinDos” nesandarumą.

Prieš įdėdami naują kasetę, nuo siurbimo antgalio nuimkite apsauginę plėvelę.

Kasetės keitimas

- Įjunkite skalbyklę.

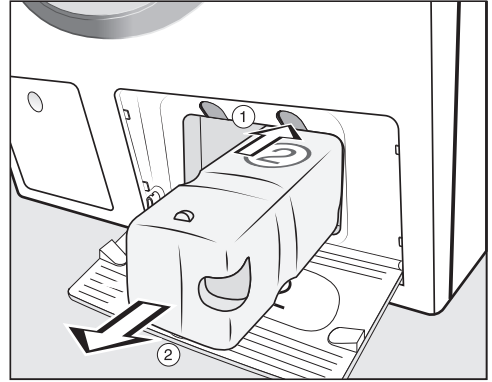

- ① Paspauskite virš kasetės geltoną mygtuką ir atlaisvinkite užraktą.

- ② Išimkite kasetę.

- Įdėkite naują kasetę.

- Patvirtinkite ekrane rodomus pranešimus.

Skaitiklis buvo nustatytas ties 0.

Valymas ir priežiūra

Korpuso ir skydelio valymas

⚠ Tinklo įtampa gali sukelti elektros smūgį.

Net kai skalbimo mašina išjungta, teka maitinimo įtampa.

Prieš pradėdami valymo ir priežiūros darbus, išjunkite prietaisą iš maitinimo tinklo.

⚠ Prasiskverbusio vandens daroma žala.

Dėl didelio vandens srovės slėgio vanduo gali patekti į skalbyklę ir pažeisti konstrukcinius elementus.

Ant skalbyklės nepurkškite vandens.

- Korpusą ir skydelį valykite švelnia valymo priemone arba muilo šarmu, paskui nusauskite minkšta šluoste.
- Būgną valykite specialiu nerūdijančiam plienui valyti skirtu valikliu.

⚠ Valymo priemonių daromi pažeidimai.

Valikliai, kurių sudėtyje yra tirpiklių, šveitimo priemonės, stiklo arba įvairios paskirties valikliai gali pažeisti plastikinę ir kitą prietaiso dalį.

Nenaudokite nė vieno iš šių valiklių.

Skalbiklio stalčiaus valymas

Skalbiant žemoje temperatūroje ir naudojant skystas skalbimo priemones, užsiteršia skalbiklio nuplovimo stalčius.

- Net jeigu naudojate tik "TwinDos", higienos sumetimais reguliariai išvalykite visą skalbiklio stalčių.

Skalbiklio stalčiaus išėmimas

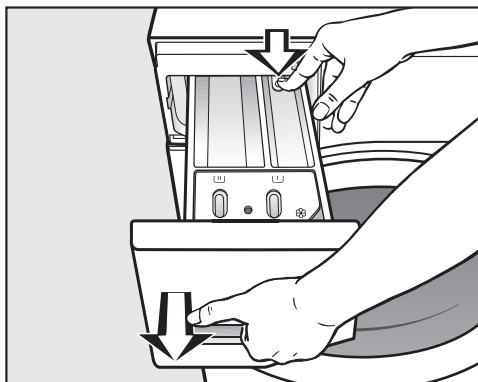

- Iki galo ištraukite skalbimo priemonių stalčių, paspauskite atrakinimo mygtuką ir išimkite stalčių.
- Skalbiklio stalčių išplaukite šiltu vandeniu.

Vakuuminio kėliklio ir kanalo išvalymas ☸/☞

Skystas standiklis gali juos užklijuoti. Neveikia vakuuminis kėliklis ☸/☞ iš skyrelio gali išsilieti vanduo.

Kelis kartus panaudoję skystą standiklį, kruopščiai išplaukite vakuuminį kėliklį.

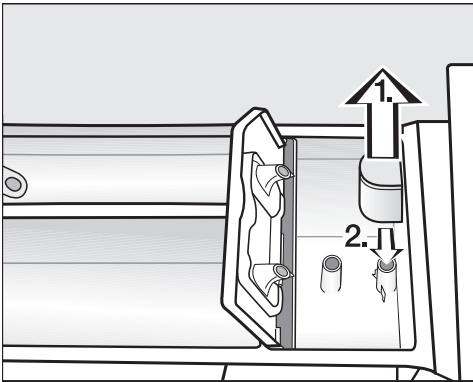

1. Ištraukite iš skyrelio ☸ vakuuminį kėliklį ir išplaukite po šiltu tekančiu vandeniu. Taip pat išvalykite vamzdelį, per kurį kišamas vakuuminis kėliklis.
2. Vėl įdėkite vakuuminį kėliklį.

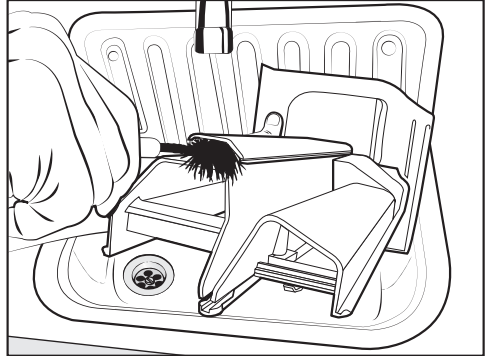

- Šiltu vandeniu ir šepetėliu išplaukite minkštiklio skyrelį.

Skalbiklio stalčiaus skyrelio išvalymas

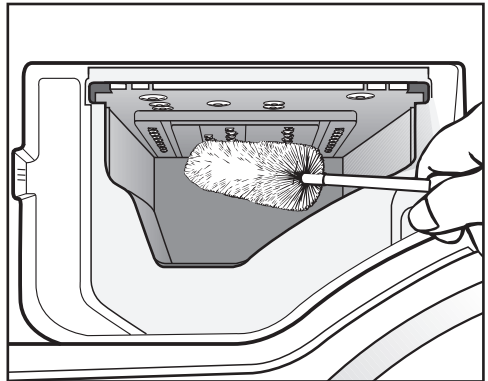

- Butelių plovimo šepetėliu nuo skalbiklio stalčiaus purkštukų nuvalykite skalbiklio likučius ir kalkių nuosėdas.
- Įstatykite atgal skalbiklio nuplovimo stalčių.

Patarimas: kad skalbiklio nuplovimo stalčius išdžiūtų, palikite jį šiek tiek pravertą.

Valymas ir priežiūra

“TwinDos” priežiūra

⚠ Pridžiūvusio skalbiklio daroma žala.

Jeigu ilgesnį laiką nenaudojote prietaiso (ilgiau negu du mėnesius), skalbyklės žarnose gali pridžiūti arba sutirštėti likęs skalbiklis. Žarnos gali užsikimšti. Jas išvalyti gali tik klientų aptarnavimo skyrius.

Išplaukite “TwinDos” sistemą.

Skalbimui Jums reikės “TwinDosCare” skalbiklio kasetės arba pakartotinai pripildomos “TwinDos” kasetės, kurią galima įsigyti www.shop.miele.com.

Skalbyklėje yra “TwinDos” sistemos plovimo programa. Plovimo programa plaunamos vandens žarnos prietaiso viduje.

Priežiūros programos paleidimas

- Programų perjungiklį pasukite į padėtį *Kitos programos* / .



- Lieskite jutiklinius mygtukus ∇/\wedge , kol ekrane bus rodoma:



- Patvirtinkite nustatymą jutikliniu mygtuku OK.

- Lieskite jutiklinius mygtukus ∇/\wedge , kol ekrane bus rodoma:



- Patvirtinkite nustatymą jutikliniu mygtuku OK.



- Lieskite jutiklinius mygtukus ∇/\wedge , kol ekrane bus rodomas norimas skyrelis. Patvirtinkite mygtuku OK.



- Lieskite jutiklinį mygtuką ∇ , kol ekrane pasirodys:



- Patvirtinkite nustatymą jutikliniu mygtuku OK.

- Laikykitės ekrane pateiktų nurodymų.

Žarnos išvalytos. Galite ir toliau naudoti “TwinDos” sistemą.

Skalbimo priemonės stalčiaus valymas

Skalbimo priemonės likučiai gali sukibti.

- Keisdami kasetę arba indą, drėgna šluoste išvalykite stalčiaus vidų.

Informacija apie higieną (būgno valymas)

Skalbiant žemoje temperatūroje ir (arba) naudojant skystą skalbiklį, kyla mikrobu ir kvapo susidarymo pavojus. Skalbyklės plovimui naudokite programą *Plauti prietaisą*. Atkreipkite dėmesį į pranešimą ekrane:

“Hygiene info: run a programme at min. 75 °C or the “Clean machine” programme”

Vandens įleidimo filtro valymas

Skalbyklės vandens įleidimo vožtuve yra du apsauginiai filtrai. Tikrinkite juos kas pusę metų. Jeigu prietaisą naudojate ne dažnai, galima tikrinti ir rečiau.

Vandens įleidimo žarnos

- Užsukite vandens čiaupą.
- Nusukite nuo vandens čiaupo vandens įleidimo žarną.

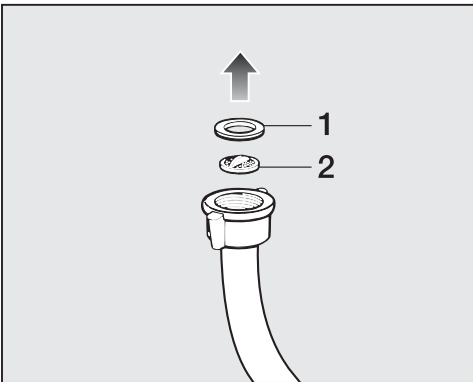

- Išimkite iš kreiptuvo guminį sandariklį 1.
- Plokščiomis arba smailiosiomis replėmis suimkite už plastikinio sietelio 2 iškyšos ir išimkite plastikinį sietelį.
- Išvalykite filtrą.

- Sudėkite viską atgal atvirkštine tvarka.

Vandens įleidimo vožtuvo atvamzdyje esančio purvo sietelio valymas

- Nuo įleidimo atvamzdžio replėmis atsargiai atsukite briaunuotą plastikinę veržlę.

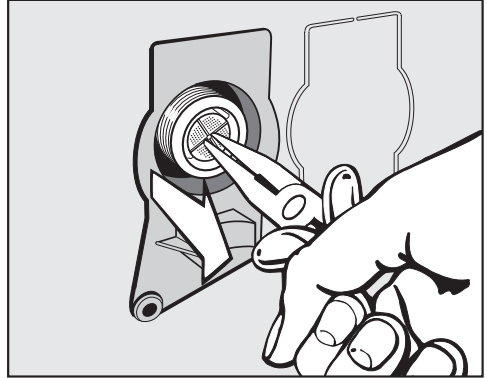

- Suėmę smailiomis replėmis už iškyšos, išimkite filtrą.
- Išvalykite filtrą.
- Sudėkite viską atgal atvirkštine tvarka.

Išvalytus purvo sietelius būtina vėl įdėti atgal.

- Prie vandens čiaupo tvirtai prisukite srieginę jungtį.
- Atsukite vandens čiaupą.

Stebėkite, ar pro jungtį nesiveržia vanduo. Priveržkite jungtį.

Ką daryti, jeigu ...

Daugumą prietaiso veikimo sutrikimų, galinčių atsirasti kasdienio naudojimo metu, galima pašalinti savarankiškai. Tai padės sutaupyti laiko ir pinigų, nes nereikės kreiptis į garantinio aptarnavimo skyrių.

Užėję į www.miele.com/service rasite informacijos apie savarankišką sutrikimų šalinimą.









Toliau pateiktos lentelės padės rasti prietaiso veikimo sutrikimo priežastį ir saugiai ją pašalinti.

Kai kurie nurodymai ekrane užima keletą eilučių ir palietus jutiklinius mygtukus ∨ arba ∧ juos galima perskaityti.

Nepavyksta paleisti skalbimo programos

Problema	Priežastis ir šalinimas
Valdymo ekranėlis lieka užtamsintas.	Dingo elektros srovės tiekimas. <ul style="list-style-type: none">■ Patikrinkite, ar skalbyklė prijungta prie maitinimo tinklo.■ Patikrinkite, ar tvarkingas saugiklis.
	Taupydamas elektros energiją, skalbyklė išsijungė automatiškai. <ul style="list-style-type: none">■ Pasukite programų perjungiklį ir skalbyklę išjunkite.
Ekrane atsiras prašymas įvesti PIN kodą.	Aktyvus PIN kodas. <ul style="list-style-type: none">■ Panaikinkite PIN kodą, jei kitą kartą įjungus atsiras užklausa.
Ekrane rodoma: ⚠ “🔒 Service Door lock fault F34”	Neteisingai uždarytos durelės. Durelių užraktas negalėjo užsifiksuoti. <ul style="list-style-type: none">■ Dar kartą uždarykite dureles.■ Paleiskite programą iš naujo. Jeigu ir toliau rodomas klaidos pranešimas, kreipkitės į garantinio aptarnavimo skyrių.

Klaidos pranešimas nutrūkus programai

Problema	Priežastis ir šalinimas
 “Drainage See  ■ Išvalykite skalbimo tirpalo filtrą ir siurbį. ■ Didžiausias išsiurbimo aukštis yra 1 m.	
 “Water intake See  ■ Patikrinkite, ar iki galo atsuktas vandens čiaupas. ■ Patikrinkite, ar neužlenkta vandens įleidimo žarna. ■ Patikrinkite, ar ne per žemas vandens tekėjimo slėgis. <p>Užsikimšęs vandens įvado filtras.</p> <ul style="list-style-type: none"> ■ Išvalykite filtrą. <p>Skalbimo tirpalo siurblys įsijungia 2 minutėms. Tada atrakinamos skalbyklės durelės. Palaukite, kol išsijungs skalbimo tirpalo siurblys, tada galite išjungti skalbyklę.</p>	
 “Waterproof system. Turn off   Service”	<p>Suveikė vandens apsauginė sistema.</p> <ul style="list-style-type: none"> ■ Užsukite vandens čiaupą. ■ Kreipkitės į garantinio aptarnavimo skyrių.
 “  Service Fault F ”	<p>Yra gedimas.</p> <ul style="list-style-type: none"> ■ Atjunkite skalbyklę nuo maitinimo tinklo. Ištraukite iš tinklo kištuką arba išjunkite namo elektros instaliacijos saugiklį. ■ Palaukite maž. 2 minutes, tada vėl prijunkite skalbyklę prie maitinimo tinklo. ■ Įjunkite skalbyklę. ■ Iš naujo paleiskite programą. <p>Jeigu ir vėl rodomas klaidos pranešimas, kreipkitės į garantinio aptarnavimo skyrių.</p>

Jeigu norite išjungti klaidos pranešimą: nustatykite programų perjungiklį ties  ir išjunkite skalbyklę.

Ką daryti, jeigu ...

Klaidos pranešimas programos pabaigoje

Problema	Priežastis ir šalinimas
i “Check dosage”	Skalbiant susidarė per daug putų. <ul style="list-style-type: none">■ Patikrinkite nustatytą “TwinDos” dozavimo kiekį.■ 10 % intervalais sumažinkite nustatytą dozavimo kiekį.■ Kito skalbimo ciklo metu pilkite mažiau skalbiklio, atkreipkite dėmesį į dozavimo nurodymus ant pakuotės.
i “Hygiene info: run a programme at min. 75 °C or the “Clean machine” programme”	Ilgesnį laiką nebuvo paleista jokia skalbimo programa, kurios temperatūra būtų aukštesnė negu 60 °C. <ul style="list-style-type: none">■ Nustatykite programų perjungiklį ties <i>Kitos programos</i> / .■ Lieskite jutiklinius mygtukus $\wedge \vee$, kol ekrane bus rodoma “Maintenance”.■ Palieskite jutiklinį mygtuką OK. Ekране rodoma: “Clean machine” <ul style="list-style-type: none">■ Palieskite jutiklinį mygtuką OK.■ Prieš kitą skalbimą paleiskite programą “Clean machine”, naudokite “Miele” skalbyklėms skirtą valiklį arba universaliuosius skalbimo miltelius. Jei išvalysite skalbyklę, išvengsite blogo kvapo ir sumažinsite mikrobu dauginimąsi.

Nuorodos pateikiamos programos pabaigoje ir įjungus skalbyklę. Jas turite patvirtinti jutikliniu mygtuku OK.



Klaidos pranešimas programos pabaigoje

Problema	Priežastis ir šalinimas
<p>i “Align the washing machine”</p>	<p>Programos pabaigoje nepavyko tinkamai įvykdyti papildomos funkcijos <i>Pirminis lyginimas</i>.</p> <ul style="list-style-type: none"> ■ Patikrinkite, ar skalbyklė stovi vertikaliai, kaip aprašyta skyriaus “Montavimas” poskyryje “Išgyjimas”. ■ Patikrinkite, ar neviršytas maksimalus leistinas 1 m išsiurbimo aukštis. <p>Jeigu ir toliau rodomas klaidos pranešimas, kreipkitės į garantinio aptarnavimo skyrių. Skalbyklę galima naudoti ir be papildomos funkcijos <i>Pirminis lyginimas</i>.</p>
<p>i “Check filter + jet”</p>	<p>Siurbliuose susikaupė nešvarumų.</p> <ul style="list-style-type: none"> ■ Išvalykite siurblius, žr. skyriaus “Ką daryti, jeigu ...” poskyrį “Durelių atidarymas, jeigu užsikimšęs vandens nuotakas arba sutrikęs elektros tiekimas”. ■ Išplovę skalbyklę, dar kartą paleiskite skalbimo programą. <p>Durelių pildymo žiedo purkštukai užsikimšę pūkeliais.</p> <ul style="list-style-type: none"> ■ Pirštais išimkite pūkelius. Nenaudokite jokių smailių daiktų. ■ Išplovę skalbyklę, dar kartą paleiskite skalbimo programą. <p>Jeigu ir vėl rodomas klaidos pranešimas, kreipkitės į garantinio aptarnavimo skyrių. Skalbyklę galima naudoti ir toliau, bet tik su apribotomis funkcijomis.</p>

Nuorodos pateikiamos programos pabaigoje ir įjungus skalbyklę. Jas turite patvirtinti jutikliniu mygtuku OK.

Ką daryti, jeigu ...

“TwinDos” sistemos pranešimai arba triktys

Problema	Priežastis ir šalinimas
i “① is almost empty. Only a few more programmes are possible”	Kasetėje baigiasi skalbimo priemonė. Liko nuo 4 iki 8 skalbimo ciklų. ■ Įsigykite naują kasetę.
i “TwinDos ① is empty. Check wash results”	Kasetė tuščia. ■ Pakeiskite kasetę. ■ Patikrinkite, ar skalbiniai švarūs, gali būti, kad naudojote per mažą skalbiklio kiekį. Patikrinkite, ar skalbiniai švarūs, gali būti, kad naudojote per mažą skalbiklio kiekį.
i “Use “TwinDos” or start Maintenance. See  ”	Ilgesnį laiką buvo nenaudojamas “TwinDos” arba automatinis dozavimas skyreliuose ① ir ②. ■ Kitą kartą skalbdami naudokite “TwinDos”. ■ Paleiskite “TwinDos” priežiūros programą, kaip aprašyta skyriaus “Valymas ir priežiūra” poskyryje “TwinDos” priežiūra“.
 “TwinDos Maintenance for compartment ① and compartment ② must be started. See  ”	Ilgesnį laiką buvo nenaudojamas “TwinDos” arba automatinis dozavimas stalčiuje ① ir (arba) ②. Žarnose gali būti pridžiuvusio skalbiklio. ■ Iš karto paleiskite “TwinDos” priežiūros programą, kaip aprašyta skyriaus “Valymas ir priežiūra” poskyryje “TwinDos” priežiūra“.
Pranešimai, nurodyti šiame puslapyje, yra pavyzdžiai. Jie gali keistis atsižvelgiant į naudojamą stalčių ①/②.	



“TwinDos” sistemos pranešimai arba triktys

Problema	Priežastis ir šalinimas
<p>Skalbimo metu nebuvo dozuotas skalbiklis.</p>	<p>“TwinDos” išjungta.</p> <ul style="list-style-type: none"> ■ Prieš kitą skalbimo ciklą įsitikinkite, kad šviečia "TwinDos" mygtukas. <p>Nors ir šviečia "TwinDos" mygtukas, skalbiklis nėra dozuojamas.</p> <ul style="list-style-type: none"> ■ Bandykite dar kartą. ■ Jeigu skalbiklis ir toliau nėra dozuojamas, kreipkitės į garantinės priežiūros skyrių.
<p>Pakeitus skalbiklio kasetę ir įjungus skalbyklę, rodomas pranešimas, kad kasetė yra tuščia.</p>	<p>Keičiant skalbiklio kasetę skalbyklė buvo išjungta.</p> <ul style="list-style-type: none"> ■ Įjunkite skalbyklę. ■ Skalbiklio kasetę išimkite ir dar kartą įdėkite į skyrelį. <p>Tik tada skaitiklis nustatomas ties 0.</p>

Bendrosios problemos dėl skalbyklės

Problema	Priežastis ir šalinimas
Iš skalbyklės sklinda nemalonus kvapas.	<p>Nepaisėte informacijos apie higieną. Ilgesnį laiką nebuvo paleista jokia skalbimo programa, kurios temperatūra būtų aukštesnė negu 60 °C.</p> <ul style="list-style-type: none">■ Prieš kitą skalbimą paleiskite programą <i>Plauti prietaisą</i>, naudokite “Miele” skalbyklėms skirtą valiklį arba universaliuosius skalbimo miltelius. <p>Jei išvalysite skalbyklę, išvengsite blogo kvapo ir sumažinsite mikroboų dauginimąsi.</p> <p>Pasibaigus programai, palikote uždarytas skalbimo mašinos dureles ir skalbiklio stalčių.</p> <ul style="list-style-type: none">■ Atidarykite stalčių bei dureles ir leiskite jiems išdžiūti.
Gręžimo metu skalbyklė stovi nestabiliai.	<p>Netolygiai stovi ir neužfiksuotos antveržlėmis prietaiso kojelės.</p> <ul style="list-style-type: none">■ Skalbyklę išlygiuokite taip, kad stabiliai stovėtų, ir užfiksuokite prietaiso kojeles antveržlėmis.
Skalbyklė skalauja ne kaip įprasta ir skalbiniai yra dar šlapi.	<p>Per galutinį gręžimą dėl didelio nesuderinamumo buvo sumažintas sukimosi greitis.</p> <ul style="list-style-type: none">■ Į būgną visada dėkite didelius ir mažus skalbinius, taip užtikrinamas geresnis paskirstymas.
Atsiranda neįprasti siurbimo garsai.	<p>Jokios klaidos!</p> <p>Siurbimo fazės pradžioje ir pabaigoje atsirandantys siurbimo garsai yra įprastas reiškinys.</p>
Ekrane rodoma užsienio kalba.	<p>Skyriuje “Nustatymai”, “Language ” buvo pasirinkta nauja kalba.</p> <ul style="list-style-type: none">■ Nustatykite įprastą kalbą. Orientuotis padės vėliavėlės simbolis.



Bendrosios problemos dėl skalbyklės

Problema	Priežastis ir šalinimas
Skalbiklio stalčiuke lieka didesni skalbimo priemonių likučiai.	Nepakankamas vandens tekėjimo slėgis. <ul style="list-style-type: none"> ■ Išvalykite filtrą vandens įvade. ■ Galbūt pasirinkite papildomą funkciją <i>Vanduo +</i>.
	Linę klijuotis skalbimo milteliai, naudojami kartu su vandens minkštikliais. <ul style="list-style-type: none"> ■ Išvalykite skalbiklio stalčiuką ir ateityje į skyrelį pirmiausia pilkite skalbimo priemonę ir tik vėliau vandens minkštiklį.
Ne iki galo nuplaunamas minkštiklis arba kameroje  lieka per daug vandens.	Netinkamai įstatytas arba užsikimšęs vakuuminis kėliklis. <ul style="list-style-type: none"> ■ Išvalykite vakuuminį kėliklį; žr. skyriaus “Valymas ir priežiūra” skirsnį “Skalbiklio stalčiuoko valymas”.
Programos pabaigoje kapsulėje dar yra skysčio.	Užsikimšęs skalbimo priemonės stalčiuoko išleidimo vamzdelis, ant kurio užmauta kapsulė. <ul style="list-style-type: none"> ■ Išvalykite vamzdelį.
	Jokios klaidos! Dėl techninių priežasčių mažas vandens kiekis lieka kapsulėje.
Minkštiklio skyrelyje, prie kapsulės, yra vandens.	Nebuvo aktyvintas jutiklinis mygtukas  . <ul style="list-style-type: none"> ■ Jeigu kitą kartą naudosite kapsulę, aktyvinkite jutiklinį mygtuką .
	Po paskutinio skalbimo ciklo nebuvo išimta tuščia kapsulė. <ul style="list-style-type: none"> ■ Po kiekvieno skalbimo ciklo išimkite ir išmeskite kapsulę.
	Užsikimšo skalbiklio stalčiaus išleidimo vamzdelis, ant kurio užmauta kapsulė. <ul style="list-style-type: none"> ■ Išvalykite vamzdelį.

Nepatenkinamas skalbimo rezultatas

Problema	Priežastis ir šalinimas
Naudojant skalbimo skystį skalbiniai neišskalbia.	Skalbimo skysčio sudėtyje nėra balikio. Ne visada pavyksta pašalinti vaisių, kavos ar arbatos dėmes. <ul style="list-style-type: none">■ Naudokite “Miele” 2 fazių sistemą. Tikslingai įdedant “UltraPhase 2” skalbimo proceso metu, dėmės veiksmingai pašalinamos.■ Naudokite miltelių pavidalo skalbiklius, kurių sudėtyje yra baliklio.
Ant išskalbtų skalbinių liko pilkų tasių likučių.	Per mažai dalyta skalbimo priemonės. Skalbiniai smarkiai sutepti riebalais (aliežumi, tepalais). <ul style="list-style-type: none">■ Jeigu taip sutepti skalbiniai, naudokite arba daugiau skalbiklio, arba skystuosius skalbiklius.■ Prieš kitą skalbimą paleiskite programą <i>Plauti prietaisą</i> su “Miele” mašinų valikliu arba su universaliais skalbimo milteliais.
Ant išskalbtų tamsių tekstilės gaminių liko baltų, į skalbimo miltelių panašių likučių.	Skalbyklėje yra vandeniui minkštinti skirtų vandenyje netirpių dalelių (ceolity). Jos nusėdo ant tekstilės gaminių. <ul style="list-style-type: none">■ Po džiovinimo fazės pabandykite šepėčiu pašalinti šiuos likučius.■ Ateityje tamsius tekstilės gaminius skalbkite tokia skalbimo priemone, kurios sudėtyje nėra ceolity. Ceolity neturi dauguma skystųjų skalbiklių.■ Tekstilės gaminius skalbkite įjungę programą <i>Tamsūs skalbiniai / džinsai</i>.

Neįmanoma atidaryti durelių:

Problema	Priežastis ir šalinimas
<p>Kol vykdomas skalbimo ciklas, durelės neatsidaro.</p>	<p>Skalbimo metu būgnas yra užrakintas.</p> <ul style="list-style-type: none"> ■ Vadovaukitės skyriaus “6. Programos paleidimas” poskyryje “Skalbinių papildymas ir išėmimas” pateikta informacija.
<p>Pasibaigus programai <i>Baigiamasis apdorojimas garais</i> arba <i>Atnaujinimas</i> neatsidaro durelės.</p>	<p>Programa <i>Baigiamasis apdorojimas garais</i> arba <i>Atnaujinimas</i> buvo naudojamos kelis kartus iš eilės. Buvo naudojami garai, todėl temperatūra būgne viršija 55 °C. Durelės yra užrakintos ir apsaugo nuo nudegimų.</p> <ul style="list-style-type: none"> ■ Palaukite kelias minutes, kol būgne nukris temperatūra.
<p>Nutraukus programą, ekrane rodoma: “Comfort cooling”</p>	<p>Kad nenusiplikintumėte, skalbimo tirpalo temperatūrai viršijus 55 °C, užrakinamos prietaiso durelės.</p> <ul style="list-style-type: none"> ■ Palaukite, kol būgne nukris temperatūra, o ekrane užges pranešimas.
<p>Ekrane rodoma:  “ Service Door release fault F35”</p>	<p>Užsiblokavo durelių spynelė.</p> <ul style="list-style-type: none"> ■ Kreipkitės į garantinio aptarnavimo skyrių.

Ką daryti, jeigu ...

Durelių atidarymas užsikimšus nuotakui ir (arba) sutrikus elektros srovės tiekimui

- Išjunkite skalbyklę.

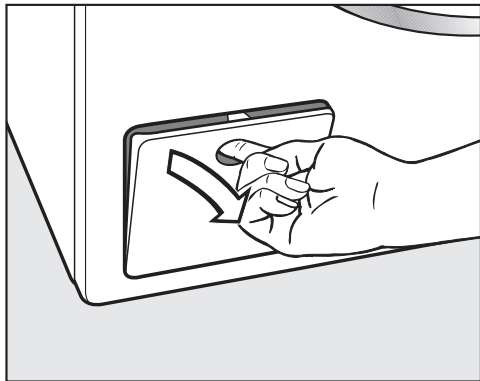

- Atidarykite vandens išleidimo siurblio vožtuvą.

Užsikimšusi vandens nutekėjimo sistema

Jeigu užsikimšo vandens nuotakas, gali būti, kad skalbyklėje susikaupė per didelis vandens kiekis.

⚠ Pavojus nusiplikyti karštu skalbimo tirpalu!

Jei ką tik buvo skalbiama aukštoje temperatūroje, kyla pavojus nusiplikyti!

Atsargiai išleiskite skalbimo tirpalą.

Ištuštinimo procesas

Neišukite filtro iki galo.

- Po vožtuvu pastatykite indą, pvz., universalųjį kepimo padėklą.

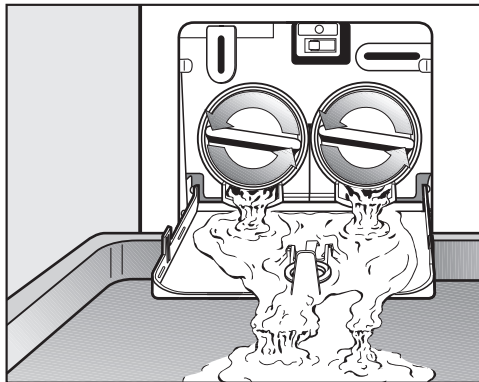

- Lėtai sukite skalbimo tirpalo filtrą, kol išbėgs vanduo.
- Norėdami sustabdyti vandens tekėjimą, užsukite skalbimo tirpalo filtrą.

Jeigu nebėga vanduo:

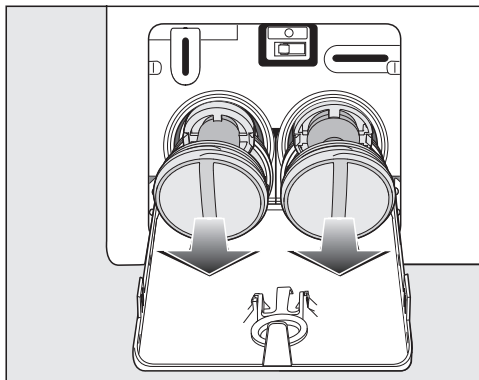

- Iki galo išsukite skalbimo tirpalo filtrą.

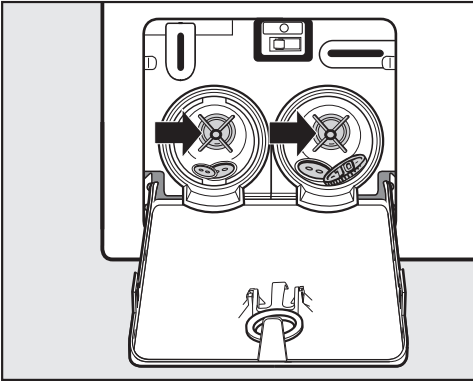

- Kruopščiai išvalykite plovimo tirpalo filtrus.
- Patikrinkite, ar skalbimo tirpalo siurblio sparneliai gali laisvai sukstis, jeigu reikia, pašalinkite įstrigusius svetimkūnius (sagas, monetas ir pan.) ir išvalykite vidų.

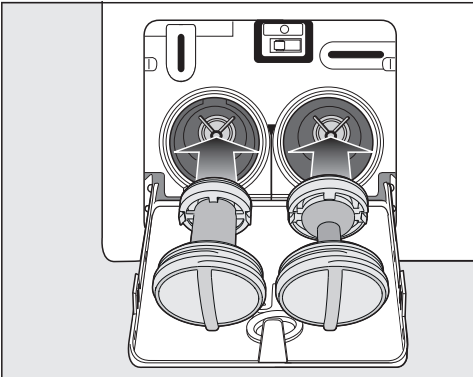

- Vėl teisingai įstatykite filtrą (kairėje ir dešinėje) ir tvirtai prisukite.
- Uždarykite išleidimo siurblio dangtelį.

⚠ Ištekęs vanduo gali sukelti nuostolių.

Jeigu skalbimo tirpalo filtras nejdėtas ir neprisuktas, iš skalbyklės pradės tekėti vanduo.

Todėl svarbu filtrą įstatyti ir tvirtai prisukti.

Uždarykite vandens išleidimo siurblio dangtelį.

Durelių atidarymas

⚠ Pavojus susižaloti į besisukantį būgną.

Nekiškite rankų į besisukantį būgną, galite sunkiai susižaloti.

Prieš išimdami skalbinius, patikrinkite, ar būgnas sustojo.

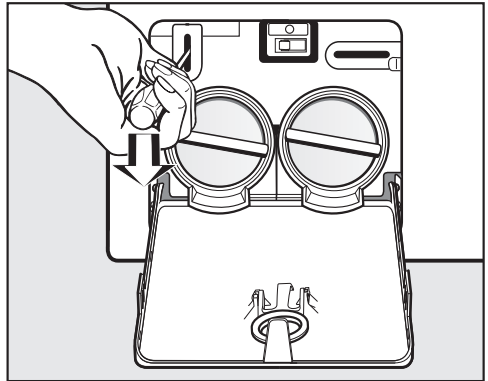

■ Pasinaudokite atsuktuvu ir atidarykite dureles.

■ Atidarykite dureles.

Garantinio aptarnavimo skyrius

Užėję į www.miele.com/service rasite informacijos apie savarankišką sutrikimų šalinimą, taip pat apie atsargines “Miele” dalis.

Sutrikus prietaiso veikimui, susisiekite

Jeigu sutrikimų nepavyksta pašalinti savarankiškai, informuokite jums prietaisą pardavusį pardavėją arba kreipkitės į “Miele” garantinio aptarnavimo skyrių.

Su “Miele” garantinio aptarnavimo skyriumi galima susisiekti adresu www.miele.lt/service.

“Miele” garantinio aptarnavimo skyriaus kontaktinė informacija nurodyta šios naudojimo instrukcijos pabaigoje.

Garantinio aptarnavimo skyriui turėsite nurodyti modelio pavadinimą ir gamyklinį numerį (Gam. / SN / Nr.). Visi šie duomenys nurodyti specifikacijų lentelėje.

Specifikacijų lentelė yra matoma atidarius dureles virš stebėjimo langelio.

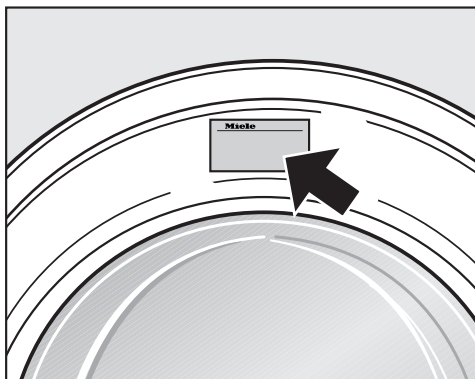

Pasirinktiniai priedai

Šiai skalbyklei skirtų papildomų reikmenų teiraukitės specializuotose “Miele” prekybos vietose arba klientų aptarnavimo skyriuose.

EPREL duomenų bazė

Nuo 2021 metų kovo 1 dienos informacijos apie Europos gaminių energijos vartojimo efektyvumo ženklimą ir ekologinio projektavimo reikalavimus ieškokite duomenų bazėje (EPREL). Paspaudę nuorodą <https://eprel.ec.europa.eu/> atversite produktų duomenų bazę. Čia būsite paraginti įvesti modelio identifikacinį numerį.

Modelio identifikacinio numerio ieškokite specifikacijų lentelėje.

Miele Made in xxx
Mod.: XXXxxx
M-Nr.: xxxxxxxx Type: XXxx-X
Nr.:/ xxxxxxxx
Miele Service
www.miele.com/service

Garantija

Garantinis laikotarpis yra 2 metai.

Daugiau informacijos nurodyta pridėtoje garantinio aptarnavimo sąlygose.

“Miele” Lietuva pirkėjui suteikia – papildomai prie pardavėjo pagal įstatymus suteikiamos garantijos ir jos neapribojant – teisę į garantiją naujiems prietaisams pagal toliau pateiktus garantinius įsipareigojimus:

I Garantijos trukmė ir pradžia

1. Garantija suteikiama šiam laikotarpiui:
 - a) 24 mėnesiai buitiniams prietaisams, naudojamiems pagal paskirtį;
 - b) 12 mėnesių profesionaliems prietaisams, naudojamiems pagal paskirtį.
2. Garantijos galiojimo terminas pradedamas skaičiuoti nuo datos, nurodytos ant prietaiso pirkimo sąskaitos.

Dėl suteiktų garantinių paslaugų ir pristatytų atsarginių dalių garantijos galiojimo terminas nepratęsiamas.

II Garantijos suteikimo sąlygos

1. Prietaisas buvo įsigytas specializuotoje parduotuvėje arba tiesiogiai iš “Miele” ES šalyje, Šveicarijoje arba Norvegijoje ir ten buvo naudojamas.
2. Klientų aptarnavimo tarnybos technikai pareikalavus, pateikiamas garantijos patvirtinimas (pirkimo sąskaita arba užpildyta garantijos kortelė).

III Garantijos turinys ir suteikiamos paslaugos

1. Prietaiso trūkumai pašalinami per numatytą terminą jį pataisant arba pakeičiant atitinkamą dalį. Susijusias išlaidas, pavyzdžiui, už transportavimą, naudojimąsi keliais, darbą ir atsargines dalis, padengia “Miele” Lietuva. Pakeistos dalys arba prietaisai tampa “Miele” Lietuva nuosavybe.
2. Remiantis šia garantija, bendrovei “Miele” Lietuva negalima pateikti pretenzijų dėl žalos atlyginimo, nebent “Miele” Lietuva paskirtos ir įgaliotos klientų aptarnavimo tarnybos darbuotojai žalos padarė tyčia arba dėl šiurkštaus aplaidumo.
3. Neteikiamos eksploatacinių medžiagų ir priedų pristatymo paslaugos.

IV Garantijos suteikimo apribojimai

Garantija netaikoma trūkumams arba triktims, kurių priežastys yra šios:

1. Netinkamas pastatymas arba įrengimas, pvz., galiojančių saugos potvarkių arba raštiškų naudojimo, įrengimo ir montavimo instrukcijų nepaisymas.
2. Naudojimas ne pagal paskirtį, netinkamas valdymas arba netinkamų medžiagų naudojimas, pvz., netinkamų skalbimo priemonių, ploviklių arba chemikalų naudojimas.
3. Kitoje ES šalyje, Šveicarijoje arba Norvegijoje įsigytas prietaisas dėl ypatingų techninių specifikacijų negali būti naudojamas arba naudojamas taikant tam tikrus apribojimus.
4. Išoriniai veiksniai, pvz., transportuojant padaryta žala, pažeidimas dėl smūgio arba sutrenkimo, žala dėl nepalankių oro sąlygų arba kitų gamtos veiksnių.
5. Remonto darbai ir pakeitimai, kuriuos atliko “Miele” nemokyti ir neįgalieji klientų aptarnavimo tarnybos darbuotojai.
6. Ne “Miele” originalių atsarginių dalių ir ne “Miele” patvirtintų priedų naudojimas.
7. Sudužęs stiklas ir perdegusios kaitinamosios lemputės.
8. Elektros srovės ir įtampos svyravimai, kai nepasiekiamos arba viršijamos gamintojo nurodytos paklaidos ribos.
9. Neatliekami naudojimo instrukcijoje nurodyti priežiūros ir valymo darbai.

V Duomenų apsauga

Asmeniniai duomenys naudojami tik vykdant užsakymą ir suteikiant garantiją, jei prireiks, atsižvelgiant į pagrindines duomenų apsaugos sąlygas.

Įrengimas

Vaizdas iš priekio

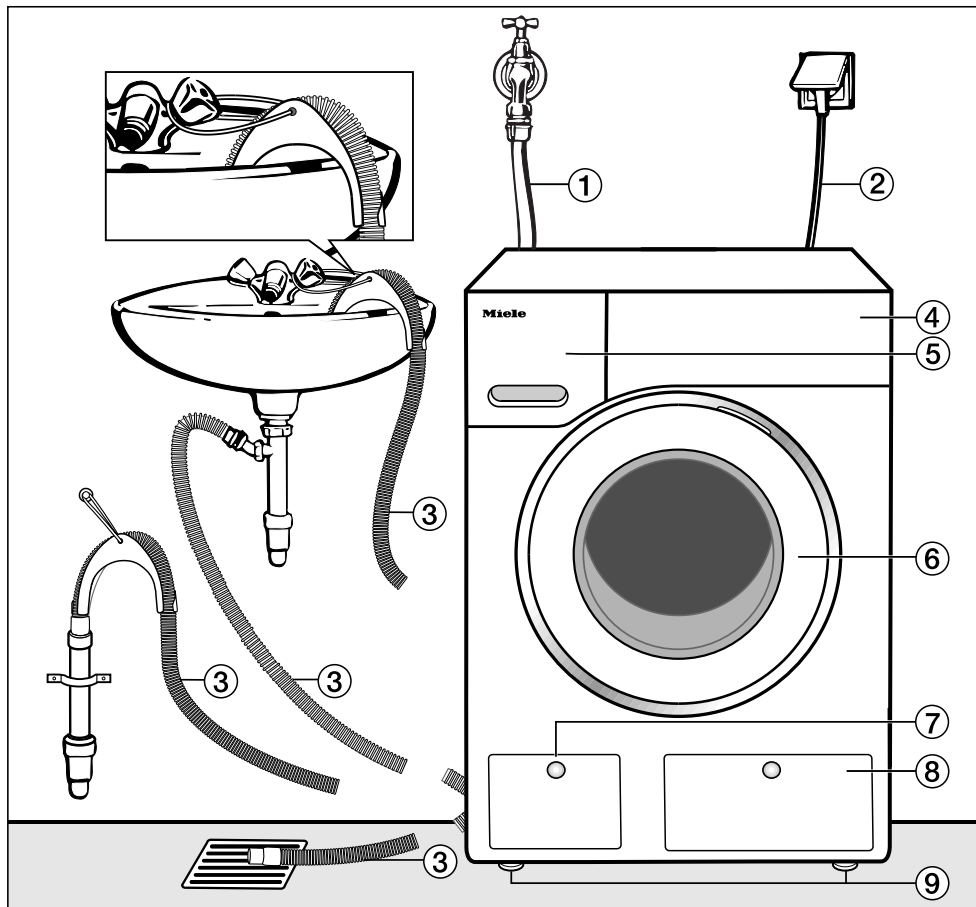

- ① Vandens įleidimo žarna (išlaiko iki 7000 kPa slėgį)
- ② Elektros jungtis
- ③ Išleidimo žarna su alkūne (priedas) ir galimybe nukreipti vandens išleidimą
- ④ Valdymo skydelis
- ⑤ Skalbiklio stalčius
- ⑥ Durelės
- ⑦ Skalavimo tirpalo filtro, siurblio dangtelis ir avarinė skląstis
- ⑧ "TwinDos" kasečių dangtelis
- ⑨ Keturios reguliuojamo aukščio kojelės

Vaizdas iš galo

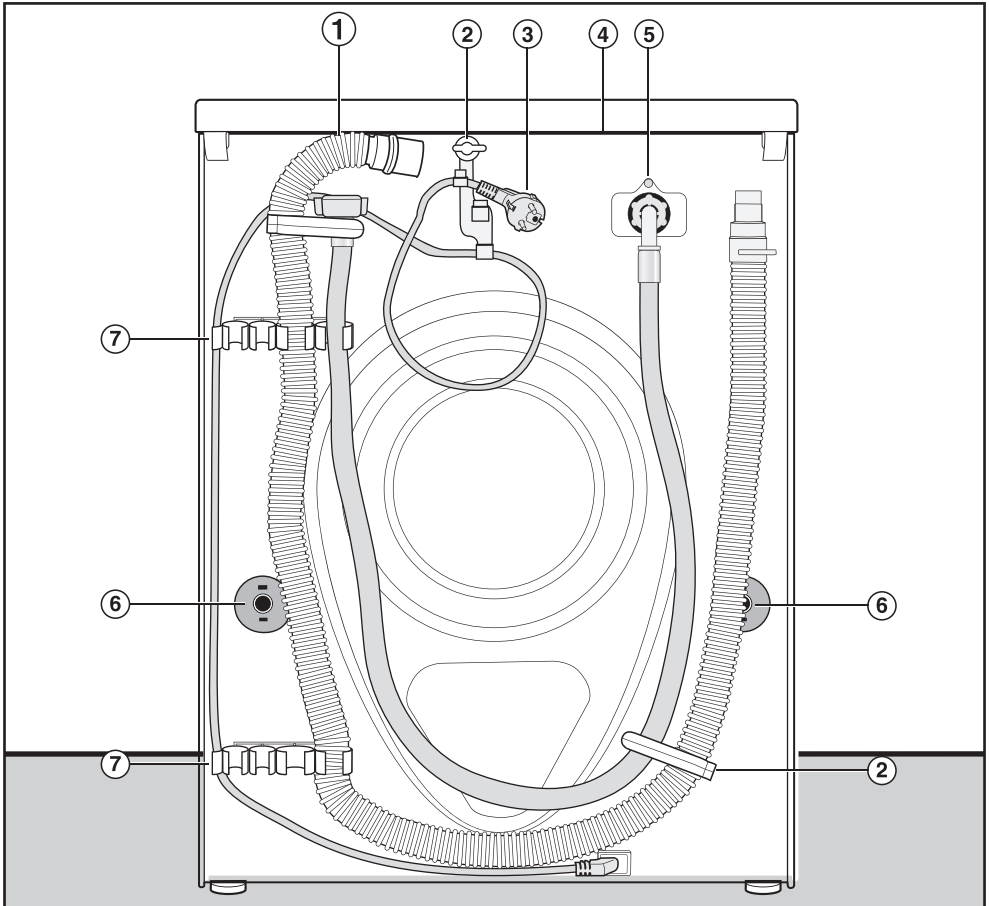

- ① Vandens išleidimo žarna
- ② Vandens įleidimo ir išleidimo žarnų transportavimo laikikliai ir jungimo laidas
- ③ Elektros jungtis
- ④ Dangčio iškyša, už kurios galima suminti prietaisą transportuojant
- ⑤ Vandens įleidimo žarna (išlaiko iki 7000 kPa slėgį)
- ⑥ Tvirtinami fiksuojant su transportavimo strypais
- ⑦ Vandens įleidimo ir išleidimo žarnų transportavimo laikikliai ir nuimtų transportavimo strypų laikikliai

Įrengimas

Pastatymo pagrindas

Tinkamiausias pastatymui yra betoninis pagrindas. Jis, priešingai nei medinių sijų ar kita “minkšta” danga, gręžiant retai kada pradeda vibruoti.

Atkreipkite dėmesį:

- Skalbyklė turi stovėti vertikaliai ir stabiliai.
- Nestatykite jos ant minkštų grindų dangų – gręžimo metu ji pradės vibruoti.

Jei statote ant medinių sijų perdangos:

- Skalbyklę pastatykite ant faneros plokštės (maž. 59 x 52 x 3 cm). Plokštę būtina prisukti ne tik prie grindų lentų, bet ir prie kuo daugiau sijų.

Patarimas: jei įmanoma, statykite prietaisą patalpos kampe. Ten kiekviena danga būna stabiliausia.

 Nepritvirtinę skalbyklės, rizikuojate susižaloti.

Skalbyklė turi stovėti ant pastatymo vietoje įrengto pagrindo (betoninio arba sumūryto), būtina ją apsaugoti, kad nenuslystų arba nenukristų.

Pritvirtinkite skalbyklę tvirtinimo kaiščiais (MTS tvirtinimas prie pagrindo) (galima įsigyti “Miele” garantinės priežiūros skyriuje arba iš specializuoto pardavėjo).

Skalbyklės pernešimas į pastatymo vietą

 Pavojus susižaloti nepritvirtintu skalbyklės dangčiu.

Veikiant išorinėms sąlygoms, gali įtrūkti galinis dangčio tvirtinimas. Pernešant prietaisą, gali atplyšti dangtis.

Prieš pernešdami prietaisą patikrinkite, ar tvirtai užfiksuota dangčio iškyša.

- Džiovyklę neškite suėmę už priekinių kojelių ir galinės dangčio iškyšos.

Transportavimo apsaugų nuėmimas

Transportavimo strypo nuėmimas kairėje pusėje

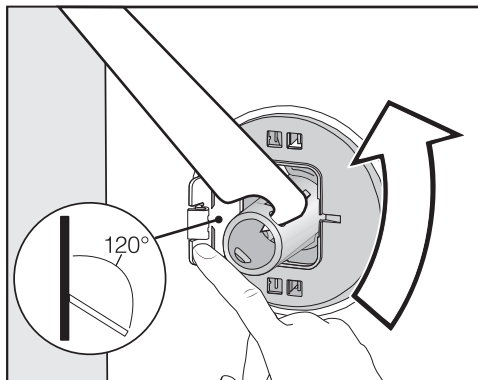

- Pastumkite dangtelį į išorinę pusę ir kartu pristatomu veržliarakčiu sukite transportavimo strypą 90°.

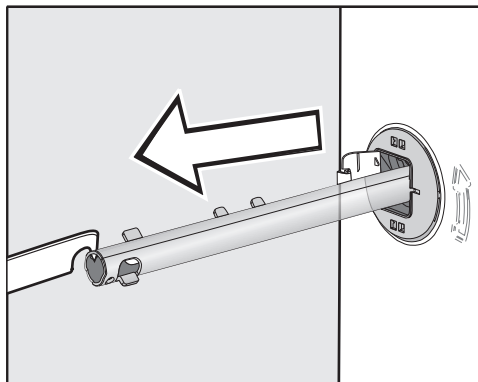

- Ištraukite strypą.

Transportavimo strypo nuėmimas dešinėje pusėje

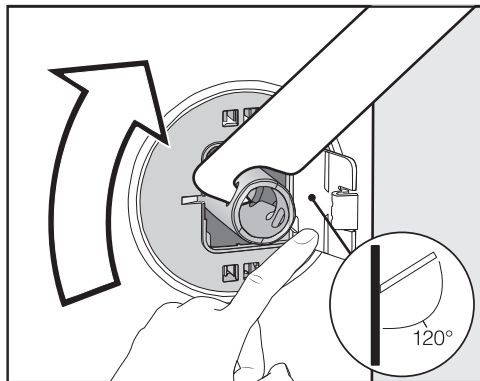

- Pastumkite dangtelį į išorinę pusę ir kartu pristatomu veržliarakčiu sukite transportavimo strypą 90°.

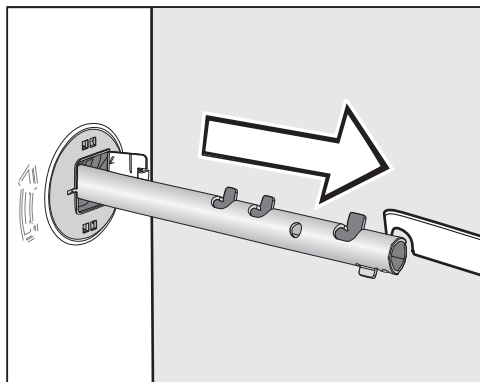

- Ištraukite strypą.

Įrengimas

Užsandarinkite angas

⚠ Pavojus susižaloti į aštrius kampus.
Galite susižaloti įkišę pirštus į atviras angas.
Uždenkite angas, atsiradusias išėmus transportavimo apsaugas.

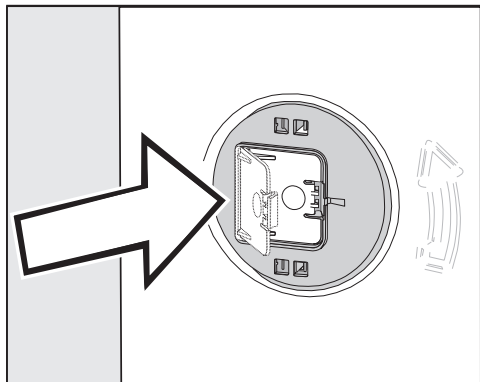

- Stipriai prispauskite dangtelį, kad šis užsifikuotų.

Transportavimo strypų tvirtinimas

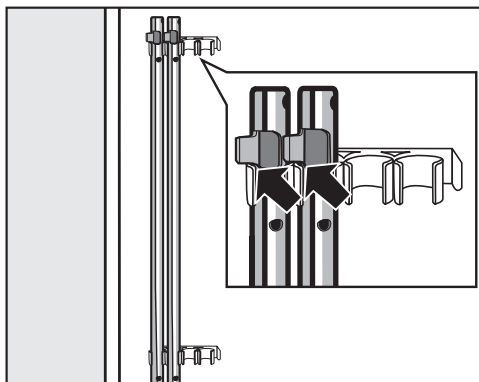

- Transportavimo strypus tvirtinkite prie skalbyklės užpakalinės sienelės. Atkreipkite dėmesį, kad viršutinis fiksavimo kabliukas būtų virš laikiklio.

⚠ Dėl netinkamo transportavimo atsiradę pažeidimai.

Skalbyklės negalima transportuoti be transportavimo apsaugų – galima apgadinti prietaisą.

Išsaugokite transportavimo apsaugas. Norėdami pervežti skalbyklę (pvz., pakeitę gyvenamąją vietą), sumontuokite apsaugas.

Transportavimo apsaugų montavimas

Dangtelių atidarymas

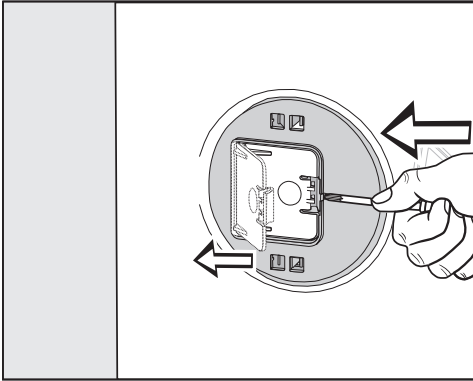

- Smailiu įrankiu (pvz., atsuktuvu) paspauskite fiksatorių.

Dangteliai atsidaro.

Transportavimo strypų montavimas

- Atlikite tuos pačius veiksmus, kaip ir nuimdami apsaugas, tik atvirkštine tvarka.

Patarimas: būgną šiek tiek kilstelėjus, bus lengviau įkišti transportavimo strypus.

Įrengimas

Išlygiavimas

Kad būtų užtikrintas nepriekaištingas veikimas, skalbyklė turi stovėti vertikaliai ir stabiliai ant visų keturių kojų.

Netinkamai pastačius padidėja vandens ir energijos sąnaudos, be to, automatinė skalbyklė gali imti slankioti.

Kojelės išsukimas ir užfiksavimas

Skalbyklė išlygiuojama keturiomis prisukamomis kojelėmis. Pristatant visas skalbyklės kojelės įsuktos.

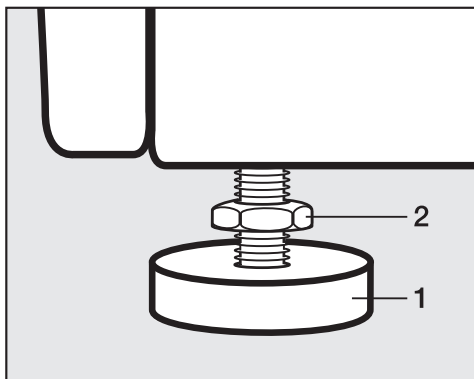

- Komplette esančiu veržliarakčiu sukite pagal laikrodžio rodyklę ir atlaisvinkite **2** antveržlę. Išsukite **2** antveržlę kartu su **1** kojele.

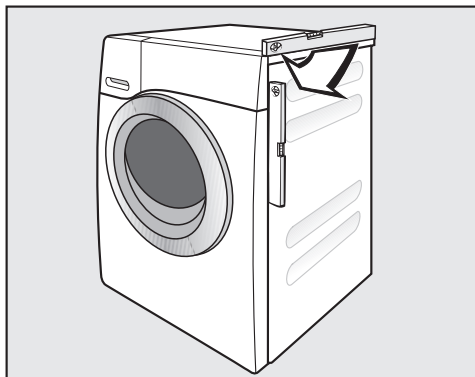

- Gulsčiu patikrinkite, ar skalbyklė stovi vertikaliai.
- Kojelę **1** prilaikykite santechninėmis replėmis. **2** antveržlę veržliarakčiu vėl pritvirtinkite prie korpuso.

⚠ Dėl netinkamai išlygiuotos skalbyklės atsiradę pažeidimai.

Jeigu kojelės neužfiksautos, skalbyklė gali judėti.

Prisukite prie korpuso visas keturias kojų tvirtinimo veržles. Patikrinkite ir tas kojeles, kurios nebuvo išsuktos išlygiuojant.

Montavimas po stalviršiu

⚠ Prilietę prie neizoliuotų kabelių galite patirti elektros smūgį.
Jeigu nuimtas prietaiso dangtis, galite prisiliesti prie įtampingųjų dalių.
Nenuimkite skalbyklės dangčio.

Jei stalviršis yra pakankamai aukštai, skalbyklę galima montuoti po stalviršiu su dangčiu.

Skalbimo ir džiovinimo kolonėlė

Skalbyklę galima kartu su “Miele” džiovykle sustatyti į skalbimo ir džiovinimo kolonėlę. Tam reikalingas tarpinis * (WTV) montavimo rinkinys.

Pažymėtas dalis galima įsigyti “Miele” specializuotose parduotuvėse arba “Miele” klientų aptarnavimo skyriuje.

Svarbu:

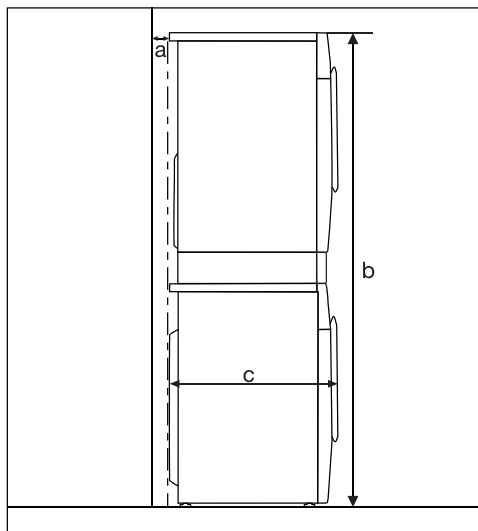

- a** = mažiausiai 2 cm
- b** = WTV paprastas: 172 cm
WTV su stalčiumi: 181 cm
- c** = 65 cm

Įrengimas

Apsaugos nuo vandens sistema

“Miele” apsaugos nuo vandens sistema užtikrina visapusišką apsaugą nuo skalbyklės vandens padaromos žalos.

Sistemą sudaro šios pagrindinės sudamosios dalys:

- vandens įleidimo žarna;
- apsaugos nuo perpilimo ir ištekėjimo elektronika;
- vandens išleidimo žarna.

Vandens įleidimo žarna

- Apsauga nuo žarnos plyšimo

Vandens įleidimo žarnos plyšimo slėgio riba yra 7000 kPa.

Elektronika ir korpusas

- Pagrindo vonelė: dėl skalbyklės nesandarumo prasisunkęs vanduo surenkamas pagrindo vonelėje. Vandens įleidimo vožtuvą uždaro plūdinis jungiklis. Vandens įleidimas uždaromas, iš skalbimo tirpalo rezervuaro išsiurbiamas likęs vanduo.
- Apsauga nuo nuotėkio: atpažįstamas ištekantis vanduo, kuris nepatenka į surinkimo vonelę. Vandens įleidimas uždaromas, iš skalbimo tirpalo rezervuaro išsiurbiamas likęs vanduo.
- Apsauga nuo perpildymo: apsauga nuo skalbyklės perpildymo dėl nekontroliuojamo vandens įleidimo. Vandens kiekiui viršijus atitinkamą lygį, įjungiamas vandens išleidimo siurblys, kontroliuojamas vandens išleidimas.

Vandens išleidimo žarna

Vandens išleidimo žarna apsaugota ventiliacine sistema. Taip apsaugoma nuo vandens išsiurbimo iš skalbyklės.

Vandens įvadas

 Įtekantis nešvarus vanduo gali sukelti materialinę žalą ir sveikatos sutrikimus.

Skalbyklėje naudojamo vandens kokybė turi atitikti šalies, kurioje prietaisas yra naudojamas, geriamojo vandens normas.

Todėl savo skalbyklę visada junkite tik prie geriamojo vandens įvado.

Vandens jungties slėgis turi svyruoti nuo 100 kPa iki 1000 kPa. Jei gu slėgis vandens jungtyje viršija 1000 kPa manometrinį slėgį, būtina naudoti slėgio ribojimo vožtuvą.

Jungimui reikalingas uždarymo vožtuvas su $\frac{3}{4}$ colio jungiamuoju sriegiu. Jei gu nėra uždarymo vožtuvo, skalbyklę prie vandentiekio turėtų prijungti san-technikas.

Skalbyklė nepritaikyta jungti prie karšto vandens įvado.

Nejunkite jos prie karšto vandens įvado.

Vandens įleidimo žarna

- Vandens įleidimo žarną sriegine veržle prisukite prie vandens įvado srieginės jungties.
- Lėtai atsukite vandens čiaupą ir patikrinkite, ar jungtis sandari.
- Prireikus pakoreguokite sandariklį ir srieginę jungtį.

Techninė priežiūra

Jei gu keisite žarną, naudokite tik originalią "Miele", kurios plyšimo slėgis ne mažesnis negu 7000 kPa.

 Nešvaraus vandens daroma žala. Laisvajame vandens įleidimo žarnos gale ir vandens įleidimo vožtuvo atvamzdyje yra purvo sieteliai, kurie apsaugo vandens įleidimo vožtuvą. Neišimkite jų.

Priedas – vandens žarnos ilgintuvas

"Miele" specializuotose parduotuvėse arba "Miele" garantinio aptarnavimo skyriuje galima įsigyti 2,5 arba 4,0 m ilgio žarnas.

Įrengimas

Vandens išleidimas

Skalbimo tirpalas ištraukiamas siurbliu, kurio išsiurbimo aukštis siekia 1 m. Kad vanduo galėtų laisvai ištekėti, žarna turi būti nesulenкта.

Jeigu reikia, žarną galima pailginti iki 5 m. Priedų galima įsigyti “Miele” specializuotose pardavimo vietose arba “Miele” garantinio aptarnavimo skyriuje.

Jeigu išleidimo aukštis viršija 1 m (iki maksimalaus 1,8 m išsiurbimo aukščio), specializuotose “Miele” pardavimo vietose arba “Miele” klientų aptarnavimo skyriuose galima įsigyti keičiamą skalbimo tirpalo siurblį.

Jei išleidimo aukštis 1,8 m, žarną galima pailginti iki 2,5 m. Priedų galima įsigyti “Miele” specializuotose pardavimo vietose arba “Miele” garantinio aptarnavimo skyriuje.

Vandens išleidimo galimybės:

1. Nuleisti žarną į praustuvę arba kriauklę:
Atkreipkite dėmesį:
 - Pritvirtinkite žarną, kad ši nenuslystų!
 - Jeigu vanduo išleidžiamas į praustuvę, jis turi ištekėti pakankamai greitai. Antraip kyla pavojus, kad vanduo išsilies per praustuvės kraštus arba dalis vandens vėl pateks atgal į skalbyklę.
2. Prijunkite žarną prie plastikinio nutekamojo vamzdžio su gumine mova (sifonas nebūtinai).
3. Vandens išleidimas į grindyse įrengtą nuotėkį (lają).
4. Prijungimas plastikine įmova prie praustuvės.

Alkūnės montavimas

Kad išleidimo žarna nenuslystų, naudokite pridėtą alkūnę.

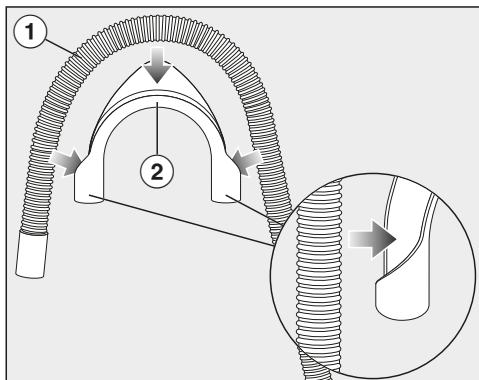

- Alkūnę ② pritvirtinkite ant vandens išleidimo žarnos ①.

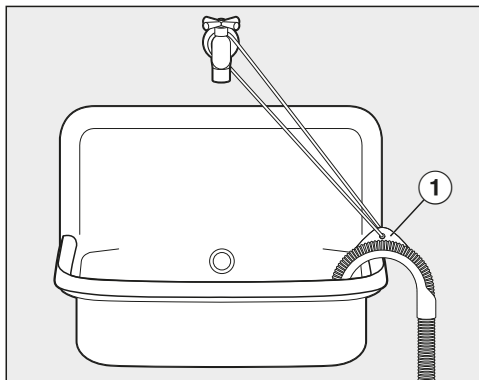

- Vandens išleidimo žarną užkabinkite ant praustuvo.
- Alkūnę pritvirtinkite, kad nenuslystų, pasinaudokite juostele ir kilpa ①.

Jungimas prie praustuvės sifono

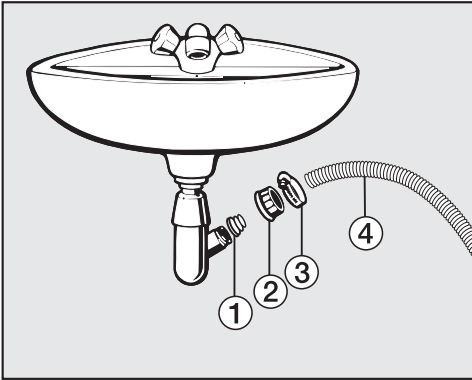

- ① Adapteris
 - ② Praustuvės gaubiamoji veržlė
 - ③ Žarnos gnybtas
 - ④ Žarnos galas
- Pritvirtinkite adapterį ① su praustuvės gaubiamąja veržlę ② prie praustuvės sifono.
 - Žarnos galą ④ užmaukite ant adapterio ①.
 - Atsuktuvu priveržkite žarnos gnybtą ③ tiesiai už praustuvės gaubiamosios veržlės.

Įrengimas

Elektros jungtis

Skalbyklė parengta jungti prie maitinimo lizdo su žeminiu.

Pastačius skalbyklę, kištukinis lizdas turi būti lengvai prieinamas. Jeigu kištukinis lizdas yra nepasiekiamas, kiekvienas elektros instaliacijos polių turi turėti skiriamąjį įtaisą.

 Gaisro pavojus dėl trumpojo jungimo.

Džiovyklę prijungę prie sudėtinio kištukinio lizdo arba ilgintuvo, galite viršyti kabelio apkrovą.

Saugumo sumetimais nenaudokite kištukinių lizdų ir ilginamųjų kabelių.

Elektros instaliacija turi būti įrengta pagal VDE 0100.

Prietaisui jungti prie namų elektros tinklo, saugumo sumetimais rekomenduojama naudoti  tipo liekamosios srovės apsauginį išjungiklį (RCD).

Pažeistą maitinimo laidą leidžiama pakeisti tik to paties tipo specialiu maitinimo laidu (galima įsigyti “Miele” garantinės priežiūros skyriuje). Saugumo sumetimais keitimą gali atlikti tik kvalifikuotas specialistas arba “Miele” garantinės priežiūros skyriaus darbuotojas.

Daugiau informacijos apie nominalią imamąją galią ir tinkamus saugiklius ieškote naudojimo instrukcijoje arba specifikacijų lentelėje. Šiuos duomenis palyginkite su elektros jungties duomenimis pastatymo vietoje.

Kilus abejonų, pasikonsultuokite su elektriku.

Galimas epizodinis arba nepertraukiamas eksploatavimas su autonominė arba tinklo sinchronine elektros tiekimo sistema (pavyzdžiui, autonominiams elektros tinklais, rezervinėms sistemoms). Eksploatavimo sąlyga, kad elektros tiekimo sistema atitiktų EN 50160 arba panašių standartų nustatytąsias vertes. Buitinėje instaliacijoje ir šiame “Miele” produkte numatytų saugos priemonių funkcijos ir veikimo principas turi būti užtikrinti veikiant autonominiu ir ne tinklo sinchroniniu režimu arba pakeisti lygiavertėmis įrengimo priemonėmis. Kaip, pavyzdžiui, aprašyta naujausios redakcijos VDE-AR-E 2510-2.



Techniniai duomenys

Aukštis	850 mm
Plotis	596 mm
Gylis	643 mm
Ilgis, kai durelės atidarytos	1077 mm
Pastatymo pagrindo aukštis	850 mm
Pastatymo pagrindo plotis	600 mm
Svoris	apie 95 kg
Talpa	9,0 kg sausų skalbinių
Jungties įtampa	žr. specifikacijų lentelę
Jungimo įtampa	žr. specifikacijų lentelę
Saugiklis	žr. specifikacijų lentelę
Sąnaudos	žr. skyrių "Sąnaudos"
Minimalus vandens tekėjimo slėgis	100 kPa (1 bar)
Maksimalus vandens tekėjimo slėgis	1000 kPa (10 bar)
Vandens įleidimo žarnos ilgis	1,60 m
Vandens išleidimo žarnos ilgis	1,50 m
Jungimo į tinklą linijos ilgis	2,00 m
Didžiausias išsiurbimo aukštis	1,00 m
Didžiausias išsiurbimo ilgis	5,00 m
LED šviesos diodai	1 klasės
Išduoti patikros ženklai	žr. specifikacijų lentelę
Imamoji galia, kai prietaisas yra išjungtas	0,40 W
Budėjimo režimas prijungus prie tinklo	0,80 W
Dažnio juosta	2,4000–2,4835 GHz
Maksimali perdavimo galia	< 100 mW

Atitikties deklaracija

Šiuo dokumentu "Miele" patvirtina, kad skalbimo mašina atitinka 2014/53/ES direktyvą.

Visą ES atitikties deklaracijos tekstą galima rasti interneto svetainėse:

- www.miele.lt – produktai atsisiųsti.
- www.miele.lt/namu-ukis/informacija-385.htm – paslaugos, rodyti daugiau informacijos, naudojimo instrukcijos; būtina nurodyti produkto pavadinimą arba gamyklinį numerį.

Programos	Pakrovimas kg	Energijos sąnaudos kW / val.	Vanduo Litrai	Veikimo trukmė val.: min.	Temperatūra ¹ °C	Liekamoji drėgmė %	Sūkių skaičius sūk. / min.
ECO 40–60*	9,0	0,90	65	3:19	42	42	1600
	4,5	0,41	56	2:39	31	44	1600
	2,5	0,20	28	2:29	25	46	1600
Medvilnė	9,0	1,45	65	2:29	55	50	1600
	20 ³	9,0	0,45	75	2:39	50	1600
Lengvai prižiūrimi	30	4,0	57	1:59	30	30	1200
"Express 20" ²	40	3,5	30	0:20	26	60	1200
Vilna 𐀀𐀁	30	2,0	35	0:39	–	–	1200
"QuickPowerWash"	40	4,0	40	0:49	–	–	1600

* Bandyimo programa, siekiant užtikrinti ES teises aktų dėl ekologiško dizaino 2019/2023 laikymąsi ir energijos vartojimo efektyvumo ženklinimą pagal reglamentą Nr. 2019/2014

1 Maksimali pasiekta skalbinių temperatūra pagrindinio skalbimo metu.

2 Įjungta parinktis Ypač Sparčiai

Lyginamųjų bandymų metu "TwinDos" dozavimas turi būti išjungtas.

Nuoroda klientams

Tikrosios sąnaudos ir programų trukmė gali skirtis nuo nurodytų, atsižvelgiant į vandens slėgį, vandens kietumą, įleidžiamo vandens temperatūrą, patalpos temperatūrą, skalbinių ruši, skalbinių kiekį, tinklo įtampos svyravimus ir pasirinktas papildomas funkcijas.

Atsiliepimas nurodytos sąnaudos gali nesutapti su nurodytomis sąnaudų duomenų lentelėje. Nesutapimai atsiranda dėl leistino komponentų nuokrypio ir vietos aplinkybių, pvz., slėgio svyravimų vandens tinkle ir tinklo įtampos svyravimų.

Pasirinkdami nustatymus, galite pridėti skalbyklės elektroninę įrangą prie besikeičiančių sąlygų.

Nustatymus galite bet kada pakeisti.

Nustatymų įjungimas

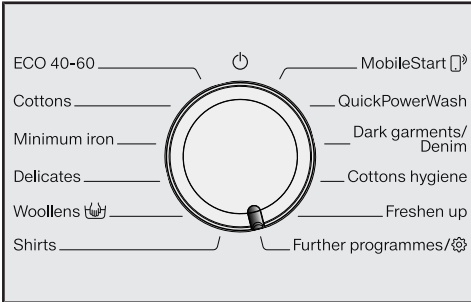

- Nustatykite programų perjungiklį ties *Kitos programos* /



- Lieskite jutiklinius mygtukus ∇ / \blacktriangle , kol ekrane bus rodoma:



- Patvirtinkite mygtuku *OK*.



Esate submeniu *Nustatymai*.

Nustatymų pasirinkimas

- Lieskite jutiklinius mygtukus ∇ / \blacktriangle , kol ekrane bus rodomas norimas nustatymas.
- Mygtuku ∇ pasirinkimų sąrašą slinkite žemyn.
- Mygtuku \blacktriangle pasirinkimų sąrašą slinkite aukštyn.
- Norėdami redaguoti rodomą nustatymą, palieskite jutiklinį mygtuką *OK*.

Nustatymų redagavimas

- Palietus jutiklinius mygtukus ∇ / \blacktriangle , bus rodomos skirtingos nustatymo parinkčių galimybės.

Aktyvinta parinktis pažymima varnele \checkmark .

- Palieskite jutiklinį mygtuką *OK* ir aktyvinkite ekrane norimą parinktį.

Nustatymų užbaigimas

- Pasukite programų perjungiklį.

Nustatymai

“Language”

Galima nustatyti bet kurią ekrano kalbą.

Vėliavėlė , rodoma už “Language”, padės orientuotis, jeigu netyčia nustatysite nežinomą kalbą.

Išsaugoma pasirinkta kalba.

“TwinDos”

Galite nustatyti naudojamo skalbiklio ir dozavimo kiekius, patikrinti “UltraPhase” 1 ir “UltraPhase” 2 skalbiklio kasečių pripildymo lygį.

“Change dosage”

Galima patikrinti ir pakeisti skyreliuose ① ir ② dozujamo skalbiklio kiekius.

“Check level”

Ši funkcija galima tik jeigu naudojate “UltraPhase” 1 ir 2.

Pripildymo lygis nurodytas stulpelinėje diagramoje.

Šis rodmuo bus tikslus, tik jeigu:

1. Įdėta nauja (visa) kasetė.
2. Tarp skalbimų kasetės nebus išimamos iš skalbyklės.

“Select detergent”

Jeigu per “TwinDos” norite dozuoti ne “UltraPhase” 1 ir 2, bet kitas priemones, Jums reikės pakartotinai pripildomos “TwinDos” kasetės (papildomas priedas).

“UltraPhase” 1 ir 2 galima naudoti tik kartu. Todėl, pasirinkus kitą priemonę, automatiškai parenkamas kito skyriaus nustatymas.

Galima naudoti šias priemones:

- “Universal”
- “Delicates”
- “Delicates/Woolens”
- “Fabric conditioner”
- “No agent”

Atkreipkite dėmesį į naudojimo ir dozavimo nuorodas ant skalbiklio pakuočių.

- Būtina nurodyti pasirinktos priemonės dozavimo kiekį. Ekrane rodomas nustatymų meniu.

Patarimas: jeigu pasirinkote “No agent”, išjungiamas atitinkamas “TwinDos” funkcijos skyrelis.

“Degree of soiling”

Galite nustatyti, koks nešvarumo laipsnis buvo iš anksto nustatytas mygtuku .

Galimas pasirinkimas:

- “Light”
- “Normal” (gamyklinis nustatymas)
- “Heavy”

“Buzzer volume”

Zirzeklis garsiniu signalu praneša apie programos pabaigą. Galite padidinti arba sumažinti zirzeklio garsumą.

Parinktis

- “Off”
- ■■■■■■■■ (tylus)
- ■■■■■■■■ (garsus) gamyklinis nustatymas

“Keypad tone”

Jutiklinio mygtuko palietimas patvirtinamas garsiniu signalu.

Parinktis

- “Off”
- ■■■■■■■■ (tylus)
- ■■■■■■■■ (gamyklinis nustatymas)
- ■■■■■■■■ (garsus)

“Welcome tone”

Galite nustatyti septynis skirtingus pasveikinimo signalo garsumo lygius.

Parinktis

- “Off”
- ■■■■■■■■ (tylus)
- ■■■■■■■■ (gamyklinis nustatymas)
- ■■■■■■■■ (garsus)

“Consumption”

Čia galite peržiūrėti informaciją apie energijos ir vandens sąnaudas.

Parinktis

- “Previous programme”
Parodo paskutinės skalbimo programos sąnaudas.
- “Total consumption”
Parodo pridėtas paskutinių programų energijos ir vandens sąnaudas.
- “Reset function”
Nustatoma nulinė energijos ir vandens sąnaudų reikšmė.

Nustatymai

“Code”

PIN kodu apsaugosite, kad skalbykle nesinaudotų kiti asmenys.

Parinktis

- “Activate”
Jeigu yra įjungta apsaugos PIN kodu funkcija, norėdami naudotis skalbykle, turėsite įvesti kodą.
Gamyklinis PIN kodas yra 125.
- “Change”
Galite įvesti ir savo sugalvotą trijų simbolių PIN kodą.

 Nepamirškite PIN kodo.

Jeigu pamiršote PIN kodą ir negalite įjungti skalbyklės, kreipkitės į “Miele” garantinio aptarnavimo skyrių.
Pasižymėkite ir naująjį PIN kodą.

- “Deactivate”
Skalbyklę ir vėl galima naudoti be PIN kodo. Rodoma tik jeigu prieš tai buvo aktyvintas PIN kodas.

“Units”

Temperatūra gali būti rodoma °C/Celsijaus arba °F/Farenheito laipsniais.

Pristatymo metu įjungta °C/Celsijaus.

“Brightness”

Galite nustatyti ekrano, jutiklinių mygtukų ir blausiai šviečiančių mygtukų ryškumą.

Parinktis

- “Display”
Reguliuoja ekrano ryškumą.
 - ■■■■■■■■ (tamsus)
 - ■■■■■■■■ (šviesus) gamyklinis nustatymas
- “Buttons active”
Reguliuoja aktyvintų jutiklinių mygtukų ryškumą.
 - ■■■■■■■■ (tamsus)
 - ■■■■■■■■ (gamyklinis nustatymas)
 - ■■■■■■■■ (šviesus)
- “Buttons inactive”
Reguliuoja mygtukų ryškumą, kuriuos galima aktyvinti.
 - ■■■■■■■■ (tamsus)
 - ■■■■■■■■ (gamyklinis nustatymas)
 - ■■■■■■■■ (šviesus)

Patarimas: atkreipkite dėmesį, kad skirtųsi aktyvintų ir blausiai šviečiančių jutiklinių mygtukų ryškumas. Skirtingas mygtukų ryškumas palengvins prietaiso valdymą.

“Disp. switch-off stat.”

Taupydami energiją, galite išjungti ekrano ir jutiklinių mygtukų apšvietimą. Lėtai mirksi *Paleisti / Papildyti skalbinių* mygtukas.

Parinktis

- “On”
Apšvietimas išsijungs po 10 minučių.
- “On (not current pr.)”
Apšvietimas lieka įjungtas visu skalbimo ciklo metu. Pasibaigus programai, apšvietimas išsijungs po 10 minučių.
- “Off”
Apšvietimas lieka įjungtas.

“Programme info”

Galite pasirinkti, kokia informacija bus trumpai rodoma ekrane, pasirinkus programą.

Parinktis

- “Programme name”
Kelias sekundes ekrane bus rodomas programos pavadinimas.
- “Prog. & max load” (gamyklinis nustatymas)
Kelias sekundes ekrane bus rodomas programos pavadinimas ir maksimalus pakrovimo kiekis.
- “Off”
Pasirinkus programą, ekrane bus iš karto rodoma temperatūra, gręžimo greitis ir programos trukmė.

“Memory”

Paleidus programą, skalbyklė išsaugo paskutinius pasirinktus skalbimo programos nustatymus (temperatūrą, sukčių skaičių ir keletą papildomų funkcijų).

Dar kartą pasirinkus skalbimo programą, skalbyklė parodys išsaugotus nustatymus.

Gamykliniuose nustatymuose aktyvinta atminties funkcija.

“Long p-wash Cotton”

Jei pirminiam skalbimui keliate ypatingus reikalavimus, galite 25 minutėmis pailginti trukmę.

Parinktis

- “No increase” (gamyklinis nustatymas)
Pirminio skalbimo trukmė – 25 min.
- + 6 min
Pirminio skalbimo trukmė – 31 min.
- + 9 min
Pirminio skalbimo trukmė – 34 min.
- + 12 min
Pirminio skalbimo trukmė – 37 min.

Nustatymai

“Soak duration”

Mirkymo laiką galite nustatyti nuo 30 min. ir 6 val.

Trukmę galite nustatyti 30 min. intervalais. Pasirinkus papildomą funkciją *Mirkymas*, nustatytą laiką bus vykdomas mirkymas.

Gamykloje nustatyta 0:30 h trukmė.

“Gentle action”

Jeigu aktyvintas tausojantis režimas, sumažinamas būgno judėjimas. Labiau tausojami lengvai ištepti tekstilės gaminiai.

Šią funkciją galima aktyvinti programose *Medvilnė* ir *Lengvai prižiūrimi*.

Gamykliniuose nustatymuose aktyvintas tausojantis režimas.

“Temp. reduction”

Tam tikrame aukštyje virš jūros lygio mažės vandens užvirimo temperatūra. Kad skalbimo tirpalas neužvirtų, “Miele” rekomenduoja nuo 2000 m aukščio įjungti temperatūros sumažinimo funkciją. Temperatūra gali būti sumažinama maks. iki 80 °C, net jeigu buvo pasirinkta aukštesnė.

Gamykliniuose nustatymuose temperatūros sumažinimas išjungtas.

“Water plus”

Galite pasirinkti, kokia funkcija bus naudojama su *Vanduo +*.

Parinktis

- “Extra water” (gamyklinis nustatymas) Skalavimo ir skalavimo metu padidina vandens lygis.
- “Extra rinse” Vykdomas papildomas skalavimas.
- “Extra water + rinse” Skalavimo ir skalavimo metu padidina vandens lygis, vykdomas papildomas skalavimas.

“Water plus level”

Aktyvinę papildomą funkciją *Vanduo +*, galite keturiais lygiais padidinti vandens kiekį.

Lygiai

- “Normal” (gamyklinis nustatymas)
- “Plus δ”
- “Plus δδ”
- “Plus δδδ”

“Maximum rinse level”

Svarbu alergiškiems užtikrinamas ypač geras skalavimo rezultatas.

Skalavimo metu naudojamas maksimalus vandens kiekis. Padidėja vandens sąnaudos.

Gamykliniuose nustatymuose maksimalus skalavimo vandens lygis yra išjungtas.

“Suds cooling”

Kad skalavimo tirpalas greičiau atvėstų, pasibaigus pagrindinio skalavimo ciklui, į būgną leidžiamas vanduo.

Skalavimo tirpalas atvėsinamas pasirinkus programą *Medvilnė* ir 70 °C arba aukštesnę temperatūrą.

Rekomenduojama įjungti skalavimo tirpalo atvėsinimo funkciją:

- kad nenusiplikintumėte kabindami vandens išleidimo žarną prie praustuviės arba nuotekų kriauklės,
- pastatuose, kuriuose nuotekų vamzdžiai neatitinka DIN 1986.

Gamykliniuose nustatymuose aktyvinta skalavimo tirpalo atvėsinimo funkcija.

“Low water pressure”

Jei vandens slėgis žemesnis negu 100 kPa (1 bar), nutraukiama skalavimo programa, o ekrane rodomas klaidos pranešimas “Water intake See 

Jei esamas vandens slėgis negali būti padidintas, aktyvinta funkcija apsaugos nuo skalavimo programos nutraukimo.

Gamykliniuose nustatymuose aktyvintas žemas vandens slėgis.

“Anti-crease”

Apsauga nuo glamžymosi programos pabaigoje sumažina skalbinių glamžymąsi.

Pasibaigus programai, būgnas dar sukasi iki 30 minučių. Mygtuku *Paleisti / Papildyti skalbinių* galite atrakinti ir atidaryti skalbyklės dureles.

Pristatymo metu įjungta apsaugos nuo glamžymosi funkcija.

Nustatymai

“Miele@home”

Prijunkite savo skalbyklę prie WLAN namų tinklo.

Submeniu gali būti rodomi šie punktai:

“Set up”

Šis pranešimas bus rodomas, tik jeigu skalbyklė neprijungta prie WLAN namų tinklo.

Prijungimo eiga nurodyta skyriuje “Pirmasis paleidimas”.

“Deactivate” (rodoma, jeigu aktyvintas “Miele@home”)

“Miele@home” funkcija lieka įdiegta, išjungiamą WLAN funkcija.

“Activate” (rodoma, jeigu “Miele@home” yra išjungta)

Vėl įjungiamą WLAN funkcija.

“Connection status” (rodoma, jeigu aktyvintas “Miele@home”)

Ekrane rodomos šios vertės:

- WLAN ryšio stiprumas,
- tinklo pavadinimas,
- IP adresas.

“Set up again” (rodoma, jeigu konfigūruota)

Kad iš karto būtų galima prisijungti prie naujo tinklo, iš naujo nustatoma WLAN (tinklo) paieška.

“Reset” (rodoma, jeigu konfigūruota)

- WLAN išjungiamas.
- Atkuriami gamykliniai prisijungimo prie WLAN nustatymai.

Atkurkite tinklo konfigūracijos nustatymus, jeigu ketinate prietaisą utilizuoti, parduoti arba jeigu ketinate eksploatuoti naudotą prietaisą. Ištrynus visus asmeninius duomenis, buvę prietaiso savininkai daugiau negalės turėti prieigos prie indaplovės.

Norėdami vėl naudoti “Miele@home” funkciją, bandykite iš naujo nustatyti ryšį.

“Remote control”

Nustatymas “Remote control” matomas, tik jeigu įdiegtas ir aktyvintas “Miele@home”.

Jeigu savo mobiliajame prietaise įdiegėte “Miele” programėlę, galėsite bet kada peržiūrėti savo skalbyklės veikimo būseną, įjungti ir valdyti nuotoliniu būdu su “*MobileStart*” .

Jeigu neketinate savo skalbyklės valdyti mobiliuoju įrenginiu, nustatymą “Remote control” galite išjungti.

Jeigu neįjungta “Remote control”, programą galėsite sustabdyti ir programėlėje.

Uždelsto paleidimo mygtuku pasirinkite laikotarpį, iki kada norėtumėte paleisti savo skalbyklę, ir įjunkite uždelsto paleidimo funkciją (žr. skyrių “Uždelstas paleidimas / ”SmartStart“).

Skalbyklė gali būti įjungta nustatyto laiku, gavus jūsų išsiųstą signalą.

Negavusi signalo iki vėliausio nustatyto programos paleidimo laiko, skalbyklė įsijungs automatiškai.

Pristatymo metu nuotolinis valdymas yra įjungtas.

“SmartGrid”

Nustatymas “SmartGrid” matomas, tik jeigu įdiegtas ir aktyvintas “Miele@home”.

Tam tikrą nustatytą laiko tarpą savo prietaisą galėsite automatiškai paleisti nuotoliniu būdu.

Jeigu aktyvinote “SmartGrid”, mygtukui *Uždelstas paleidimas* priskiriama nauja funkcija. Uždelsto paleidimo mygtuku galite nustatyti “SmartStart”. Skalbyklė įsijungs nustatyto laiku, išoriniam elektros energijos tiekėjui išsiuntus signalą. Negavusi išorinio signalo iki vėliausio nustatyto programos paleidimo laiko, skalbyklė įsijungs automatiškai (žr. skyrių “Uždelstas paleidimas”).

Gamykliniuose nustatymuose “SmartGrid” išjungta.

Nustatymai

“RemoteUpdate”

“RemoteUpdate” meniu punktas bus rodomas ir aktyvus tik įvykdžius visas “Miele@home” naudojimo sąlygas (žr. skyriaus “Pirmasis paleidimas”, poskyrį “Miele@home”).

Nuotolinis programinės įrangos naujinimas (“RemoteUpdate”) leis atnaujinti jūūsų skalbyklės programinę įrangą. Jeigu yra paruoštas naujinimas, prietaisas jį atsisiųs automatiškai. Naujinys nebus diegiamas automatiškai, diegimą turėsite aktyvinti rankiniu būdu.

Jeigu neketinate įdiegti naujinio, galite savo skalbyklę naudoti kaip įprastai. “Miele” rekomenduoja įdiegti paruoštus naujinius.

Įjungimas ir išjungimas

Gamykliniuose nustatymuose nuotolinio programinės įrangos atnaujinimo funkcija įjungta. Paruoštas programos naujinys bus atsisiųstas automatiškai, diegimą turėsite aktyvinti rankiniu būdu.

Jeigu nenorite, kad jums automatiškai būtų siunčiami naujinimai, “RemoteUpdate” funkciją galite išjungti.

Programinės įrangos naujinimo eiga

Daugiau informacijos apie programinės įrangos naujinimą ir jos turinį ieškokite “Miele” programėlėje.

Jeigu yra paruoštas naujinys, prietaiso ekrane bus rodomas pranešimas.

Naujinį galite įdiegti iš karto arba atidėti diegimą vėlesniam laikui. Kitą kartą įjungus skalbyklę, prietaisas primins apie paruoštą programinės įrangos naujinį.

Jeigu neketinate įdiegti naujinio, galite išjungti “RemoteUpdate” funkciją.

Programinės įrangos naujinimas gali užtrukti iki keleto minučių.

Jeigu ketinate naudoti “RemoteUpdate” funkciją, turėkite omenyje, kad:

- jeigu ekrane nerodomas pranešimas, vadinasi, nėra paruošto naujinio;
- įdiegtų naujinių negalima atšaukti;
- naujinio diegimo metu neišjunkite skalbyklės; nutraukus procesą, naujinys nebus įdiegtas;
- kai kuriuos programinės įrangos naujinius gali įdiegti tik “Miele” garantinio aptarnavimo skyrius.

Ryšio modulio autorių teisės ir licencijos

Ryšio moduliui naudoti ir valdyti “Miele” naudoja savo arba išorinę programinę įrangą, kuriai netaikomos taip vadinamos atvirojo kodo licencijos sąlygos. Ši programinė įrangą ir (arba) programinės įrangos komponentai yra saugomi autorių teisių. Galioja “Miele” ir trečiųjų šalių autorių teisių apsauga.

Šiame ryšio modulyje taip pat naudojami programinės įrangos komponentai, kurie gali būti platinami pagal atvirojo kodo licencijos naudojimo sąlygas. Naudojamus atvirojo kodo programinės įrangos komponentus ir taikomus autorių teisių reikalavimus, galiojančias licencijų naudojimo sąlygų kopijas arba kitą informaciją galima atsisiųsti per IP interneto naršyklę (https://<ip_adresse>/Licenses). Atvirojo kodo licencijos sąlygose numatytos atsakomybės ir garantijos taisyklės galioja tik atitinkamų teisių turėtojams.

Skalbimo ir priežiūros priemonės

Šiai skalbyklei galima įsigyti skalbiklio, tekstilės priežiūros priemonių, priedų ir prietaiso priežiūros priemonių. Visi produktai pritaikyti naudoti "Miele" skalbyklėse.

Šiuos ir daugelį kitų dominančių produktų galima užsisakyti "Miele" interneto svetainėje, "Miele" garantinio aptarnavimo skyriuje arba specializuotose "Miele" pardavimo vietose.

Skalbimo priemonė

"Miele" "UltraPhase" 1 ir 2

- 2 dalių skalbiklis spalvotiems ir baltiems audiniams – be dažiklių ir kvėpiklių;
- baltiems ir spalvotiems skalbiniams;
- puikiai pašalina dėmes net žemoje temperatūroje.

Skalbimo milteliai "UltraWhite"

- geriausi rezultatai skalbiant 20/30/40/60/95 °C temperatūroje;
- akinamai balti skalbiniai dėl itin veiksmingos formulės su aktyviaja deguonimi;
- puikiai pašalina dėmes net žemoje temperatūroje.

"UltraColor" (skystasis skalbiklis)

- geriausi rezultatai skalbiant 20/30/40/60 °C temperatūroje;
- ryškūs skalbiniai, su spalvos apsaugos formule;
- puikiai pašalina dėmes net žemoje temperatūroje.

"WoolCare" skalbinius tausojantis skalbiklis (skystas skalbiklis)

- vilnai, šilkui ir visiems gležniems audiniams;
- specialus skalbinių priežiūros kompleksas, kurį sudaro kviečių baltymai ir spalvą tausojanti formulė;
- geriausi rezultatai skalbiant 20/30/40/60 °C temperatūroje.

Specialios skalbimo priemonės



Šios priemonės įsigyjamos patogiomis vienkartinio dozavimo kapsulėmis.

Kapsulę “Sport”

- sintetiniams tekstilės gaminiams;
- sudėtyje esantys kvapo absorbentai neutralizuoja kvapus;
- saugo nuo drabužių įsielektrinimo;
- išlaiko sintetinių audinių formą ir oro laidumo savybes.

Kapsulę “DownCare”

- tekstilės gaminiams su pūkų užpildu;
- išsaugo pūkų elastingumą ir oro laidumo savybes;
- efektyvus valymas ir tausojanti priežiūra – su lanolinu;
- pūkai nesulimpa ir išlieka švelnūs.

Kapsulę “WoolCare”

- skalbinius tausojantis skalbiklis vilnai ir gležniems skalbiniams;
- specialus priežiūros kompleksas iš kviečių proteinų;
- pluošto apsaugos technologija nuo vėlimosi;
- spalvos apsaugos formulė – švelniam skalbimui.

Kapsulę “CottonRepair”

- specialus skalbiklis medvilniniams audiniams;
- pastebimai atnaujina audinius vos po vieno skalbimo ciklo;
- specialus “Miele” receptas su “Novozyme” technologija;
- pašalina pūkelius ir atnaujina spalvas;
- vienam tekstilės gaminiui naudoti maks. 1–2 kartus per metus.

Skalbimo ir priežiūros priemonės

Tekstilės gaminių priežiūros priemonės

Šios priemonės įsigyjamos patogiomis vienkartinio dozavimo kapsulėmis.

Minkštiklio kapsulės

- minkštikliai, suteikiantys gaivų kvapą;
- itin švelnūs, gaivaus kvapo ir nepriekaištingai švarūs skalbiniai;
- ypač minkšti skalbiniai;
- saugo nuo drabužių įsielektrinimo.

Papildomos priemonės

Papildomai gausite kapsulę patogiam vienkartiniam dozavimui.

Kapsulę “Booster”

- intensyviai pašalina dėmes;
- fermentų technologija pašalina įsisenėjusias dėmes;
- baltiems ir spalvotiems skalbiniams;
- išskirtiniams skalbimo rezultatams net ir žemoje temperatūroje.

Prietaiso priežiūra

“TwinDosCare”

- “TwinDos” dozavimo sistemos ploviklis;
- skirtas naudoti prieš ilgesnę naudojimo pertrauką (ne trumpesnę negu 2 mėn);
- arba prieš keičiant skalbiklį.

Kalkių šalinimo priemonė

- pašalina gausias kalkių nuosėdas;
- švelni ir tausojanti dėl natūralios citrinos rūgšties;
- apsaugo kaitinimo elementus, būgną ir kitas konstrukcines dalis.

“IntenseClean”

- palaiko skalbyklėje higieninę švarą;
- pašalina riebalus, bakterijas ir jų sukeltus kvapus;
- efektyviai valo.

Vandens minkštinimo tabletės

- sumažintas skalbiklio dozavimas, jeigu vanduo kietas;
- mažiau skalbiklio likučių tekstilės gaminiuose;
- dėl sumažinto skalbiklio kiekio mažiau cheminių medžiagų patenka į nuotekas.



Vokietija - Miele & Cie. KG, Carl-Miele-Straße 29, 33332 Gütersloh

WWI 880

It-LT

M.-Nr. 12 493 140 / 00