

## Kullanım ve montaj kılavuzu Davlumbaz

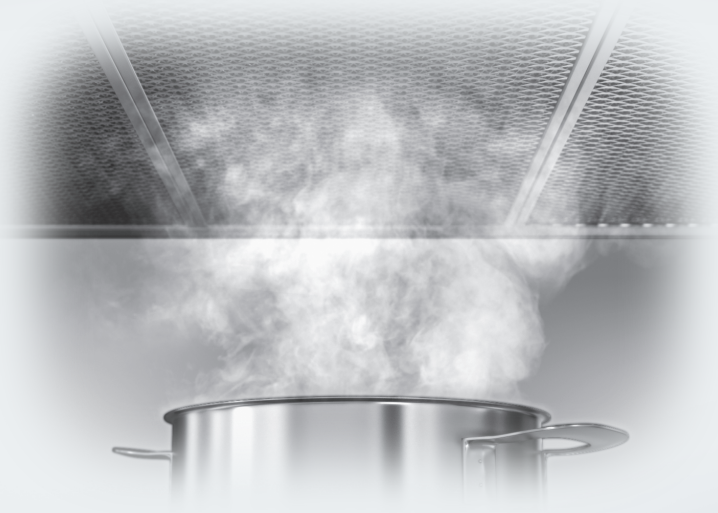

Cihazı kurmadan ve çalıştırmadan önce Kullanım Kılavuzunu **mutlaka** okuyunuz. Böylece kendinizi ve cihazınızı gelecek zararlardan korumuş olursunuz.

# İçindekiler

<b>Güvenlik talimatları ve uyarılar</b> .....	<b>5</b>
<b>Sürdürülebilirlik ve çevre koruma</b> .....	<b>14</b>
<b>Tanıtım</b> .....	<b>16</b>
Davlumbaz genel görünümü .....	16
Bileşenler .....	17
Yağ filtresi ve panel .....	17
Koku filtresi .....	17
Ocak aydınlatması .....	17
Fonksiyonlar .....	18
Fan güç kademeleri.....	18
Gecikmeli kapatma fonksiyonu .....	18
Çalışma saati sayacı .....	18
Miele@home.....	19
Con@ctivity.....	19
Güç yönetimi .....	19
<b>İlk çalıştırma</b> .....	<b>20</b>
Baca bağlantılı veya baca bağlantısız işletim seçimi .....	20
Miele@home kurulumu.....	21
Uygulama üzerinden bağlantı.....	21
Wi-Fi ve uzaktan kumanda oturumunun kapatılması .....	22
Con@ctivity kurulumu.....	23
Con@ctivity 3.0 fonksiyonunun Wi-Fi ev ağı üzerinden etkinleştirilmesi.....	23
Con@ctivity 3.0 fonksiyonunun doğrudan Wi-Fi bağlantısı üzerinden etkinleştirilmesi.....	23
Bağlantının tekrarlanması .....	23
Uzaktan kumandanın hazırlanması .....	24
Uzaktan kumanda oturumunun açılması.....	24
Uzaktan kumanda oturumunun kapatılması .....	24
<b>Kullanım (otomatik)</b> .....	<b>25</b>
Con@ctivity fonksiyonu aracılığıyla bir elektrikli ocakta yemek pişirme .....	25
Con@ctivity fonksiyonu aracılığıyla bir gazlı ocakta yemek pişirme .....	26
Otomatik işletimden geçici olarak çıkma .....	26
<b>Kullanım (manuel)</b> .....	<b>27</b>
Con@ctivity fonksiyonu kullanılmaksızın yemek pişirme (manuel işletim).....	27
Fanın gücünün açılması .....	27
Güç kademesi seçimi.....	27
Gecikmeli kapatma süresi seçimi .....	27
Fanın kapatılması .....	27
Tak ve Çalıştır işletiminde gecikmeli kapatma .....	27
Ocak aydınlatmasının açılması/kapatılması.....	27

<b>Ayarların değiştirilmesi</b> .....	<b>28</b>
Yağ filtresi çalışma saati sayacı zaman aralığı.....	28
Yağ filtresi çalışma saati sayacı zaman aralığının değiştirilmesi .....	28
Koku filtresi çalışma saati sayacı zaman aralıkları .....	28
Koku filtresi çalışma saati sayacı zaman aralığının değiştirilmesi/devre dışı bırakılması .....	28
Güvenlik kapatması .....	29
<b>Enerji Tasarrufu Önerileri</b> .....	<b>30</b>
<b>Temizlik ve bakım</b> .....	<b>31</b>
Gövdenin temizlenmesi .....	31
Yan Çekiş için Yağ Filtresi ve Panel .....	31
Panelin takılması .....	34
Yağ filtresi çalışma saati sayacının sıfırlanması .....	34
Yağ filtresinin değiştirilmesi .....	34
Koku Filtresi .....	34
Koku filtresi çalışma saati sayacının sıfırlanması .....	35
Koku filtresinin elden çıkarılması .....	35
Uzaktan Kumanda .....	35
Pillerin takılması/değiştirilmesi .....	35
Uzaktan kumandanın temizlenmesi .....	35
<b>Müşteri hizmetleri</b> .....	<b>36</b>
Arızalar için iletişim bilgisi .....	36
Tip etiketinin yeri .....	36
Garanti .....	36
<b>Kurulum</b> .....	<b>37</b>
Kurulumdan önce .....	37
Koruyucu Folyonun Çıkarılması .....	37
Panelin kaplanması .....	37
Kurulum malzemeleri .....	37
Cihaz ölçüleri .....	38
Ocakla Davlumbaz Arasındaki Mesafe (S) .....	43
Kurulum uyarıları .....	44
Tak ve Çalıştır işlemini .....	44
Hava Tahliye Kanalı .....	45
Tek yönlü klape .....	46
Yoğuşma suyu .....	46
Susturucu .....	46
Elektrik Bağlantısı .....	47
<b>Teknik Veriler</b> .....	<b>48</b>
Baca bağlantısız işletim için sonradan satın alınabilen aksesuar .....	48

# İçindekiler

---

Uygunluk Beyanı .....	48
-----------------------	----

Bu davlumbaz öngörülen güvenlik şartlarına uygundur. Bununla birlikte uygunsuz bir kullanım bedensel yaralanmalara ve mal zararına sebep olabilir.

Davlumbazı çalıştırmadan önce Kullanım Kılavuzu ve Montaj Talimatlarını dikkatli bir şekilde okuyunuz. Bu kılavuz montaj, güvenlik, kullanım ve bakıma yönelik önemli bilgiler içermektedir. Bu bilgiler sayesinde kendinizi korumuş olur ve davlumbazda oluşabilecek zararların önüne geçersiniz.

IEC 60335-1 standardı uyarınca Miele, cihazın kurulumunu açıklayan bölümün ve güvenlik talimatları ve uyarılarının mutlaka okunması ve bunlara uyulması gerektiğine dikkat çeker.

Miele bu talimatlara uyulmamasından kaynaklanan zararlardan sorumlu tutulamaz.

Kullanım kılavuzu ve montaj talimatını saklayınız ve cihazın sizden sonraki sahibine veriniz.

### Amacına uygun kullanım

- ▶ Bu davlumbaz evde ve ev benzeri ortamlarda kullanılmak üzere tasarlanmıştır.
- ▶ Bu davlumbaz dış alanlarda kullanılmak üzere tasarlanmamıştır.
- ▶ Davlumbazı sadece evsel ortamlarda yemek pişirme sırasında ortaya çıkan kokuların ve buharların çekilmesi ve temizlenmesi için kullanınız.
- ▶ Davlumbaz gazlı bir ocağın üzerinde ise baca bağlantısız işletimde, bulunduğu ortamın havalandırması için kullanılamaz. Buna ilişkin olarak bir gaz tesisatçısına başvurunuz.

## Güvenlik talimatları ve uyarılar

---

► Fiziksel, algısal veya ruhsal kapasiteleri veya tecrübesizlik ya da bilgisizlikleri dolayısıyla davlumbazı çalıştıracak durumda olmayan kişiler sadece bu işin sorumluluğunu üzerine alabilecek kişilerin kontrolünde cihazı kullanabilirler.

Bu kişiler ancak cihazın nasıl güvenle kullanılacağı anlatıldıktan sonra yanlarında onları kontrol eden bir kişi olmadan cihazı kullanabilirler. Bu kişiler yanlış kullanım sonucunda ortaya çıkabilecek tehlikeleri algılayacak ve anlayacak durumda olmalıdır.

### **Evdeki çocuklar**

► 8 yaşından küçük çocuklar sürekli gözetim altında olmadıkları müddetçe davlumbazdan uzak tutulmalıdır.

► Çocuklar 8 yaşından itibaren, sadece güvenli bir şekilde kullanmaları için gerekli bilgiler kendilerine verildikten sonra davlumbazı gözetimsiz olarak kullanabilirler. Çocukların hatalı bir kullanımın olası tehlikelerini tanımaları ve anlayabilmeleri gerekir.

► Çocuklar davlumbazı yanlarında bir büyük olmadan temizleyemez ve bakımını yapamazlar.

► Davlumbazın çevresindeki çocuklara çok dikkat ediniz. Çocukların cihazla oynamasına asla izin vermeyiniz.

► Ocak aydınlatmasının ışığı çok yoğundur. Özellikle bebeklerin, lambalara doğrudan bakmamalarına özen gösteriniz.

► Boğulma tehlikesi. Çocuklar oynarken ambalaj malzemelerinin (ör. folyo) içinde kalabilir veya ambalaj malzemesini başlarına geçirebilir ve bunun sonucunda boğulabilirler. Ambalaj malzemelerini çocuklardan uzak tutunuz.

► Uzaktan kumandanın pili çocukların eline geçmemelidir.

## Teknik güvenlik

► Hatalı montaj ve bakım çalışmaları veya onarımlar sonucu kullanıcıya yönelik ciddi tehlikeler oluşabilir. Montaj ve bakım işleri ve tamirler sadece uzman ve yetkili personel tarafından yapılmalıdır.

► Hasarlı bir davlumbaz güvenliğinizi tehlikeye sokabilir. Gözle görülür bir hasarın olup olmadığını kontrol ediniz. Hasarlı bir cihazı asla çalıştırmayınız.

► Cihazın elektrik güvenliği ancak yönetmeliklere uygun koruyucu bir iletken sisteminin (topraklama hattı) mevcut olması halinde sağlanabilir. Bu temel güvenlik şartının sağlanması çok önemlidir. Gerektiğinde binadaki elektrik donanımını bir elektrikçiye kontrol ettirebilirsiniz.

► Bağımsız veya şebeke senkronizasyonu olmayan bir enerji besleme sisteminde (örneğin mikro şebekeler, yedekleme sistemleri) kesintili veya kesintisiz işletim mümkündür. Bu türden bir işletim için enerji besleme sisteminin, EN 50160 standardındaki tüm şebeke bağlantı noktalarında gerilim karakteristiklerinin içinde kalan sınırları ve benzeri gereklilikleri kapsamalıdır.

Ev tesisatında ve bu Miele ürününde öngörülen koruyucu tedbirler, fonksiyon ve çalışma şekli bakımından mikro şebeke işletiminde veya şebeke senkronizasyonu olmayan işletimde de sağlanmalı veya tesisatta eşdeğer tedbirler uygulanmalıdır.

► Davlumbazın tip etiketi üzerinde belirtilen bağlantı verileri (frekans ve gerilim) elektrik şebekesi verileri ile mutlaka uyuşmalıdır, aksi takdirde davlumbaz hasar görebilir.

Bu verileri elektrik bağlantısı öncesinde karşılaştırınız. Şüphe halinde uzman bir elektrikçiye danışınız.

► Çoklu prizler ve uzatma kabloları gerekli güvenliği sağlamaz (yangın tehlikesi). Davlumbazın elektrik bağlantısını bunlar vasıtasıyla yapmayınız.

► Güvenli bir şekilde çalışabilmesi için davlumbazı ancak monte edildikten sonra kullanınız.

► Bu davlumbaz hareketli kullanım ortamlarında (örneğin bir teknede) çalıştırılmamalıdır.

## Güvenlik talimatları ve uyarılar

---

► Cereyan ileten parçalara temas edilmesi veya elektrikli ve mekanik parçaların değiştirilmesi tehlikelidir ve davlumbazın bozulmasına sebep olabilir.

Cihazın kasasının sadece montaj ve temizlik bölümünde belirtilen kısımlarını açınız. Cihazın diğer parçalarını asla açmaya çalışmayınız.

► Davlumbaz Miele yetkili servisi tarafından tamir edilmediğinde garanti hakkı ortadan kalkar.

► Hasarlı bir güç kablosu (eğer varsa) güvenlik nedeniyle sadece yetkili servis tarafından değiştirilebilir.

► Aydınlatmanın lambası sabit bir şekilde monte edilmiştir. Değiştirme işlemi sadece Miele tarafından yetkilendirilmiş uzman teknisyen veya Miele yetkili servisi tarafından gerçekleştirilmelidir.

► Montaj, bakım ve tamir işlerinde cihaz elektrik şebekesinden ayrılmalıdır. Aşağıdaki şartlar yerine getirildiğinde cihaza şebekeden gelen cereyan kesilmiş olur:

- Evdeki sigortalar kapatılmalıdır veya
- Evdeki telli sigorta yuvasından tamamen çıkarılmalıdır veya
- Fiş (eğer varsa) prizden çekilmelidir. Fişi prizden çekerken kablodan tutup çekmeyiniz, fişi tutarak prizden çıkartınız.



## Ortam havasına bağımlı ısıtıcı cihazlar ile aynı anda işletim

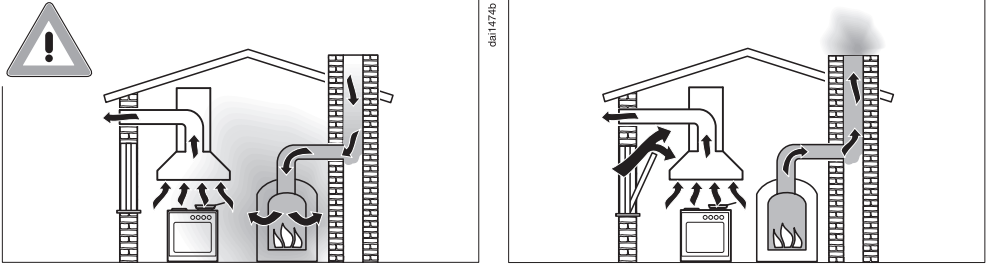

⚠ Yanma gazları sonucu zehirlenme tehlikesi.

Davlumbaz ve ortam havasına bağımlı, aynı ortamda bulunan veya aynı havalandırmaya bağlı bir ısıtıcı cihazın aynı anda kullanılması sırasında çok dikkat edilmesi gerekir.

Ortam havasına bağımlı ısıtıcı cihazlar yanma için gerekli havayı kullandığı ortamından çeker ve atık gazlarını da bir atık gaz sistemi (ör. baca) üzerinden dışarıya verirler. Bu tür cihazlar arasında gaz, benzin, odun veya kömür yakan ısıtma donanımları, şofben, su ısıtıcılar, ocak veya fırınlar sayılabilir.

Davlumbaz mutfaktan ve komşu odalardan hava çeker. Bu, şu işletim türleri için geçerlidir:

- Baca bağlantılı işletim,
- Mutfak dışına takılan resirkülasyon ünitesi ile baca bağlantısız işletim.

Yeterli hava beslemesi olmayınca negatif bir basınç oluşur. Isıtma cihazına çok az miktarda hava gelir. Yanma olumsuz etkilenir.

Yanma sonucu ortaya çıkan zehirli gazlar bacadan veya çekiş şaftından oturma mekanlarına çekilebilir.

Ölüm tehlikesi oluşur.

## Güvenlik talimatları ve uyarılar

Davlumbaz ve ortam havasına bağımlı başka bir ısıtma cihazının aynı anda, aynı ortamda veya aynı havalandırmaya bağlı olarak çalıştırılması, ancak en fazla 4 Pa'lık (0,04 mbar) bir negatif basınç oluşursa ve bu şekilde atık gazın geri çekilmesi önlenirse mümkündür.

Bu, yanma için gerekli havanın içeri girmesini sağlayabilecek kapı veya pencere gibi açıklıklar ile sağlanabilir. Burada, hava giriş açıklığının yeterli kesite sahip olmasına dikkat edilmelidir. Esas olarak hava giriş/çıkışına yönelik bir duvar menfezi, tek başına gerekli hava beslemesini sağlamaz.

Değerlendirme sırasında daima konutun havalandırma sisteminin tamamı dikkate alınmalıdır. Buna ilişkin olarak yetkili baca temizleyicisinin tavsiyesine başvurunuz.

Davlumbaz, çekilen havanın kurulum yerine geri verildiği baca bağlantısız işletimde kullanılacaksa, ortam havasına bağımlı bir ısıtıcı cihazın aynı anda çalıştırılması zararsızdır.

► Uzaktan kumandanın pili ile ilgili önemli uyarılar:

- Pilleri kısa devre yapmayınız, şarj etmeyiniz ve ateşe atmayınız. Patlama tehlikesi!
- Kullanılmış pilleri toplama merkezlerine teslim ediniz. Pilleri evdeki çöpe atmayınız.

### Doğru kullanım

► Açık ateş sonucu yangın tehlikesi.

Davlumbazın altında asla açık ateşle çalışmayınız. Dolayısıyla, açık ateşli ızgara veya flambe yapılması yasaktır. Aksi takdirde, açılan davlumbaz alevleri filtreye çeker. Birikmiş olan yağlar tutuşabilir.

► Pişirme sırasında gazlı ocak üzerinde oluşan yüksek ısı davlumbaza zarar verebilir.

- Gazlı ocağı asla üzerinde pişirme kabı olmaksızın yanar halde bırakmayınız. Pişirme kabını kısa süreliğine ocaktan aldığınızda dahi ocağı kapatınız.
- Ocak büyüklüğüne uygun pişirme kabı seçiniz.
- Ocağın alevini esas olarak pişirme kabının dışına taşmayacak şekilde ayarlayınız.
- Pişirme kaplarının aşırı ısınmasını önleyiniz (örneğin Wok ile pişirme sırasında).

► Yoğuşma suyu davlumbazda korozyon hasarlarına sebep olabilir. Ocak gözlerinden biri kullanılırken, yoğuşma suyu birikmemesi için, davlumbazı mutlaka çalıştırınız.

► Aşırı kızdırılan yağlar kendi kendilerine tutuşarak davlumbazın alev almasına sebep olabilirler.

Yağ ile çalışıyorsanız, tencere, tava ve fritözleri gözetim altında tutunuz. Elektrikli ızgara cihazları üzerinde ızgara işlemi de bu sebeple sürekli gözetim altında gerçekleştirilmelidir.

## Güvenlik talimatları ve uyarılar

---

- ▶ Biriken yağ ve kirler davlumbazın işleyişini olumsuz etkiler. Yemek buharlarının temizlenmesini sağlamak üzere, davlumbazı asla yağ filtresi olmaksızın çalıştırmayınız.
- ▶ Temizlik işlemi kullanım kılavuzunda yazıldığı gibi yapılmadığı takdirde yangın tehlikesi oluşabilir.
- ▶ Davlumbazın yemek pişirilirken artan ısı sonucu çok fazla ısınabileceğini dikkate alınız. Davlumbazın gövdesine ve yağ filtresine ancak davlumbaz soğuduktan sonra dokununuz.

### Düzgün kurulum

- ▶ Ocağınızı bir davlumbaz ile kombine ederek kullanıp kullanamayacağınız ile ilgili olarak ocağınıza yönelik üretici bilgilerini dikkate alınız.
- ▶ Davlumbaz katı yakıt yakan ısıtıcı donanımların üzerine monte edilmemelidir.
- ▶ Pişirme cihazı ile davlumbaz arasındaki mesafenin çok düşük olması davlumbazda hasara sebep olabilir. Pişirme cihazı üreticisi tarafından daha büyük bir güvenlik mesafesi öngörülmediği takdirde, ocak ile davlumbaz alt yüzü arasında “Kurulum” bölümünde verilen ölçüler dikkate alınmalıdır. Davlumbazın altında farklı pişirme cihazları çalıştırılacaksa, farklı güvenlik mesafelerinden en yüksek olanı dikkate alınmalıdır.
- ▶ Davlumbazın tespitine ilişkin olarak “Kurulum” bölümündeki bilgiler dikkate alınmalıdır.
- ▶ Yapı parçaları keskin kenarlara sahip olabilir ve yaralanmalara yol açabilir. Montaj sırasında, kesilmeye karşı koruma sağlayan eldivenler kullanınız.
- ▶ Hava tahliye kanalının döşenmesinde sadece yanmaz malzemeden borular ve hortumlar kullanılmalıdır. Bunlar yetkili bayiden veya yetkili servisten edinilebilir.
- ▶ Hava tahliyesi odaların havalandırılması veya ısıtılması için kullanılmakta olan bir duman veya gaz bacasına bağlanmamalıdır.

► Atık hava kullanılmayan bir bacaya verilecekse, ilgili makamların yönetmeliklerini dikkate alınız.

### **Temizlik ve bakım**

► Buharlı temizlik aletlerinin buharı elektrik ileten parçalara sızabilir ve kısa devreye sebep olabilir.  
Davlumbazın temizliği için asla buharlı temizlik aleti kullanmayınız.

### **Aksesuarlar ve yedek parçalar**

► Sadece orijinal Miele aksesuarları kullanınız. Başka parçaların monte edilmesi veya takılması halinde garanti, performans ve/veya ürün sorumluluğu talepleri geçersiz olur.

► Miele sadece orijinal yedek parçaların güvenlik şartlarını sağladığını garanti eder. Arızalı bileşenlerin sadece bu tür yedek parçalar ile değiştirilmesi gerekir.

► Davlumbazınızın seri üretiminin sonlanmasının ardından Miele, size işlevlerin sürdürülmesini sağlayan yedek parçalar için en az 10 yıl olmak üzere 15 yıla varan tedarik garantisi sunmaktadır.

## Sürdürülebilirlik ve çevre koruma

### Nakliye Ambalajının Elden Çıkarılması

Ambalaj cihazı nakliye hasarlarına karşı korur. Ambalaj malzemeleri tasfiyeye yönelik olarak çevre dostu malzemelerden seçilmiştir ve bu sebeple geri dönüştürülmesi mümkündür.

Ambalajın malzeme döngüsüne geri kazandırılması hammadde tasarrufu sağlar ve atık oluşumunu azaltır. Bayiniz ambalajı geri alabilir.

### Eski Cihazın Elden Çıkarılması

Elektrikli ve elektronik cihazlar birçok değerli materyal içerir. Bu tür cihazlar aynı zamanda işleyişleri ve güvenlikleri için gerekli belli maddeler, karışımlar ve bileşenler de içerir. Bunlar evsel atıklar içinde ve uygunsuz işlem görmeleri halinde insan sağlığına ve çevreye zarar verebilirler. Eski cihazınızı bu sebeple hiçbir suretle evsel atıklarla birlikte atmayınız.



Bunun yerine varsa belediyeler, bayiler veya Miele'de bulunan elektrikli ve elektronik cihazların teslimi ve değerlendirilmesine yönelik resmi toplama ve geri alma merkezlerinden yararlanınız. Elden çıkarılacak eski cihaz üzerindeki olası kişisel verilerin silinmesinden yasalar uyarınca siz sorumlusunuz. Lütfen eski cihazın evden çıkarılıncaya kadar çocukların erişemeyeceği güvenli bir yerde muhafaza edilmesini sağlayınız.

## Eski pillerin ve akümülatörlerin iadesi

Elektrikli ve elektronik cihazlar ayrıca, kullanıldıktan sonra evsel atıklarla birlikte elden çıkarılmaması gereken birçok pil ve akümülatör de içerirler. Yasalar uyarınca cihazın içinden çıkarılması mümkün pilleri ve akümülatörleri çıkarmak ve ücretsiz olarak teslim edilebilecekleri uygun bir toplama merkezine (ör. satış mağazasına) götürmek ile yükümlüsünüzdür. Pillerin ve akümülatörlerin insan sağlığına ve çevreye zarar verebilecek maddeler içeriyor olması mümkündür.

Pilin veya akümülatörün üzerindeki işaretler ek bilgi sunar. Üstü çizilmiş çöp kutusu, pilleri ve akümülatörleri kesinlikle evsel atıkla birlikte atmamanız gerektiğini ifade eder. Üstü çizilmiş çöp kutusunun üzerinde bir veya daha fazla kimyasal sembolü varsa bu, pil veya akümülatörün kurşun (Pb) kadmiyum (Cd) ve/veya cıva (Hg) içerdiği anlamına gelir.



Eski piller ve akümülatörler, tekrar kullanılması mümkün önemli hammaddeler içerirler. Piller ve akümülatörlerin ayrı olarak toplanması bunların işlem görmesini ve geri dönüşümünü kolaylaştırır.

# Tanıtım

## Davlumbaz genel görünümü

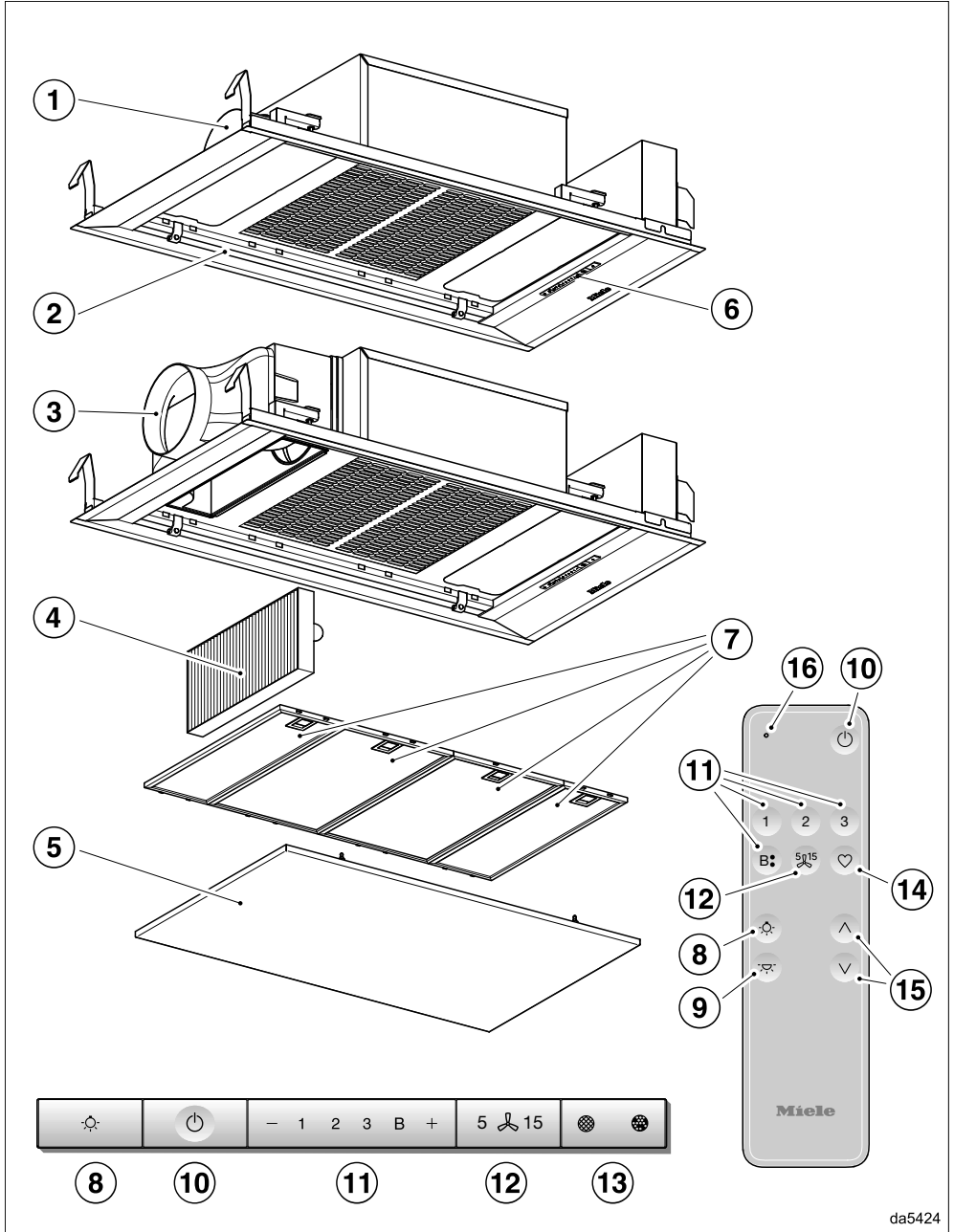

da5424



- ① Hava tahliye borusu bağlantı ucu  
Hava tahliyesi alternatif olarak sola,  
arkaya veya öne doğru yönlendirilebi-  
lir.
- ② Ocak aydınlatması
- ③ Baca bağlantısız işletimde hava çıkışı
- ④ Koku filtresi  
Tek kullanımlık veya yenilenebilir koku  
filtresi  
Baca bağlantısız işletim için sonra-  
dan satın alınabilen aksesuar
- ⑤ Yan çekiş paneli
- ⑥ Kumanda paneli
- ⑦ Yağ filtresi
- ⑧ Ocak aydınlatmasını açma ve kapa-  
ma tuşu
- ⑨ İşlevsiz tuş
- ⑩ Fan açma ve kapama tuşu
- ⑪ Fan gücü ayar tuşları
- ⑫ Gecikmeli kapatma tuşu
- ⑬ Çalışma saati sayacı tuşu
- ⑭ İşlevsiz tuş
- ⑮ İşlevsiz tuşlar
- ⑯ Kontrol ışığı

## Bileşenler

### Yağ filtresi ve panel

Yan çekiş paneli ve yeniden kullanılabilir metal yağ filtreleri mutfak buharındaki katı maddeleri (toz, yağ gibi) tutar ve davlumbazın kirlenmesini önler.



Yangın tehlikesi

Aşırı yağlanmış yağ filtreleri tutuşabi-  
lir.

Yağ filtrelerini düzenli aralıklarla te-  
mizleyiniz.

Çok kirlenmiş yağ filtreleri çekiş gücü-  
nü düşürür ve davlumbazın ve mutfağın  
daha fazla kirlenmesine yol açar.

### Koku filtresi

Baca bağlantısız işletimde ve Tak ve Çalıřtır baca bağlantısız işletimde, yağ filt-  
relerine ek olarak bir adet koku filtresi ta-  
kılmalıdır. Bu filtre yemek pişirilirken olu-  
şan koku maddelerini tutar.

Koku filtresi, sonradan satın alınabilen aksesuar olarak temin edilebilir. Kullanım ömrü sona erdikten sonra deęiřtirilmesi gereken koku filtreleri ve yenilenebilir koku filtreleri mevcuttur.

### Ocak aydınlatması

Ocak aydınlatmasını fandan baęımsız olarak açıp kapatabilirsiniz.

# Tanıtım

## Fonksiyonlar

### Baca Bağlantılı İşletim



Çekilen hava yağ filtresinde temizlenir ve dışarı verilir.

### Baca bağlantısız işletim

(Sadece sonradan satın alınabilir aksesuar olarak koku filtresi, bkz. “Teknik veriler”)



Çekilen hava, yağ filtreleri ve ayrıca bir de koku filtresi tarafından temizlenir. Ardından mutfağa geri verilir.

### Baca bağlantısız işletim, Tak ve Çalıştır

Çekilen hava, yağ filtreleri ve ayrıca bir de koku filtresi tarafından temizlenir. Ardından hava, tavan üzerinden hava kanalı olmaksızın mutfağa geri verilir. Bunun için “Kurulum” bölümünü dikkate alınız.

### Fan güç kademeleri

Hafif ila güçlü buhar, koku ve ısı oluşumu için **1.–3.** güç kademesi seçilebilir.

Buhar, koku veya ısı arttıkça güç kademesini yükseltiniz.

Örneğin etlerin mühürlenmesi sırasında geçici olarak çok güçlü buhar, koku ve ısı oluştuğunda Booster kademesi **B** seçilebilir. Booster kademesi, 5 dakika sonra otomatik olarak önceki kademeye geri getirilir.

### Gecikmeli kapatma fonksiyonu

Gecikmeli kapatma fonksiyonu sayesinde fanın gücü önceden belirlenen bir sürenin ardından otomatik kapatılır.

Böylece mutfaktaki hava, pişirme işleminden sonra kalan buhar ve kokulardan arındırılır. Davlumbazdaki kalıntılar ve bunlardan kaynaklanan kokular önlenir.

### Çalışma saati sayacı

Davlumbaz çalışma süresini kaydeder.

Yağ filtresi  sembolü yandığında, yağ filtresini temizlemelisiniz.

Koku filtresi  sembolü yandığında, koku filtresini değiştirmelisiniz veya yenilebilir bir koku filtresiyse yenilemelisiniz.

Çalışma saati sayacı aralığını kendi pişirme alışkanlıklarınıza uygun ayarlayabilirsiniz.

Davlumbazı baca bağlantılı işletimde kullandığınızda, koku filtresi için olan çalışma saati sayacını devre dışı bırakınız.

dai094a

dai094b

## Miele@home

Davlumbazı Wi-Fi ev ağına bağlayabilir ve mobil cihazınızdaki Miele uygulaması üzerinden kullanabilirsiniz.

Miele ocağınızın da Wi-Fi ev ağına bağlı olması halinde, Con@ctivity fonksiyonu otomatik olarak etkinleştirilir.

## Con@ctivity

Con@ctivity fonksiyonu ile davlumbaz, ocak ile bağlantılı olarak otomatik bir şekilde kumanda edilir. Bunun için davlumbazın ve Miele ocağın Wi-Fi ev ağına bağlanmış veya doğrudan Wi-Fi bağlantısına sahip olmaları gerekir.

Davlumbazı, otomatik işletim sırasında da istediğiniz anda manuel olarak kullanabilirsiniz.

## Güç yönetimi

Davlumbaz bir Güç yönetimi sistemine sahiptir. Güç yönetimi sistemi elektrik tasarrufuna yarar. Fan kademesinin otomatik olarak düşürülmesini ve aydınlatmanın kapatılmasını sağlar.

- Fanın Booster kademesi seçildiyse, 5 dakika sonra otomatik olarak 3. kademeye geri dönlür,
- 3., 2. veya 1. fan kademelerinden, 2 saat sonra bir kademe geri gidilir ve ardından 30 dakikalık adımlarla birer kademe geri gidilerek kapatılır.
- Açılmış olan ocak aydınlatması 12 saat sonra otomatik olarak kapatılır.



# İlk çalıştırma

Ayarlar, davlumbazın kumanda ünitesinde yapılır; uzaktan kumanda üzerinden yapılmaz.

## Baca bağlantılı veya baca bağlantısız işletim seçimi

Davlumbaz baca bağlantılı ve baca bağlantısız işletim için uygundur. Fanın gücü seçilen işletim türüne göre ayarlanır. Fabrika ayarı baca bağlantısız işletimdir. Baca bağlantılı işletim için davlumbazda dönüştürme işlemi yapılmalıdır.

Baca bağlantılı işletime dönüştürme, koku filtresi çalışma saati sayacının etkisiz kılınması ile gerçekleşir.



- Fanı ve aydınlatmayı kapatınız.
- “+” tuşuna ve çalışma saati  tuşuna aynı anda basınız.
- Koku filtresi sembolü  ve fan kademesi göstergesinden bir göstergenin ışığı yanıp söner.
- **B** göstergesi yanıp sönmeye başlana kadar “+” tuşuna basınız.
- Bu işlemi çalışma saati  tuşu ile onaylayınız.

Tüm kontrol lambaları söner.

Baca bağlantılı işletim ayarlanmıştır.

İşlemi 4 dakika içinde onaylamazsanız eski ayar korunur.

## Tak ve Çalıştır işletiminin etkinleştirilmesi/devre dışı bırakılması

- Fanın ve aydınlatmanın gücünü kapatınız.
- Gecikmeli kapatma  tuşuna, **1** yana dek yaklaşık 10 saniye basınız.
- Ardından sırasıyla
  - “—” tuşuna,
  - aydınlatma  tuşuna ve tekrar
  - aydınlatma  tuşuna basınız.

Tak ve Çalıştır işletimi devre dışı bırakıldığında, **1** ve **3** yanıp söner.

Bu fonksiyon etkinleştirildiğinde, **1** ve **3** sürekli yanar.

- Etkinleştirmek için “+” tuşuna basınız.

**1** ve **3** kesintisiz olarak yanar.

- Devre dışı bırakmak için “—” tuşuna basınız.

**1** ve **3** yanıp söner.

- İşlemi Gecikmeli Kapatma tuşu  ile onaylayınız.

Tüm lambalar söner.

## Miele@home kurulumu

Ön koşul:

- Wi-Fi ağı
- Miele uygulaması
- Miele kullanıcı hesabı Kullanıcı hesabını Miele uygulaması ile oluşturabilirsiniz.

Davlumbazınızın kurulum yerinde Wi-Fi ağınızın sinyalinin yeterli güçte olmasını sağlayınız.

## Miele@home mevcudiyeti

Miele uygulamasının kullanımı ülkenizde Miele@home hizmetlerinin mevcudiyetine bağlıdır.

Miele@home hizmeti her ülkede mevcut değildir.

Buna ilişkin bilgileri [www.miele.com](http://www.miele.com) İnternet sayfasından edinebilirsiniz.

## Miele Uygulaması

Miele uygulamasını Apple App Store® veya Google Play Store™ mağazalarından indirebilirsiniz.



## Uygulama üzerinden bağlantı

Ağ bağlantısını Miele uygulaması ile kurabilirsiniz.

- Mobil cihazınıza Miele uygulamasını yükleyiniz.

Oturum açmak için şunlara gerek vardır:

1. Wi-Fi ağınızın şifresi
2. Davlumbazınızın şifresi

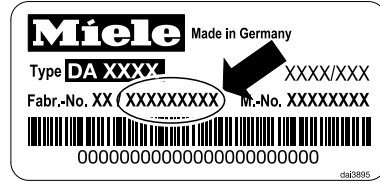

Davlumbazın şifresi tip etiketinde verilmiş olan seri numarasının son 9 rakamıdır.

Tip etiketini yağ filtresini çıkardığınızda görürsünüz.

- Uygulamada cihaz oturum açma işlemini başlatınız. Oturum açma adımlarını uygulayınız.

Davlumbazın Wi-Fi ağını etkinleştirme talimatı geldiğinde, şu şekilde devam ediniz:

- Davlumbazın gücünü kapatınız.
- “+” tuşunu basılı tutunuz.

# İlk çalıştırma

- Aynı anda aydınlatma  tuşuna basınız.

**2** kesintisiz yanar, **3** yanıp söner.

Davlumbaz takip eden 10 dakika boyunca bağlantıya hazırdır.

- Uygulamada, takip eden adımları uygulayınız.

Başarılı bağlantının ardından **2** ve **3** kesintisiz yanar.

- İşlemi Gecikmeli Kapatma tuşu  ile onaylayınız.

Davlumbaz artık sadece uygulama ile kullanılabilir.

Bağlantı mümkün değilse, **2** ve **3** yanıp söner veya işlem iptal edilir.

- İşlemi tekrarlayınız.

## Wi-Fi ve uzaktan kumanda oturumunun kapatılması

Yeni bir Wi-Fi bağlantısı kurmak veya uzaktan kumandaya bağlanmak için öncelikle mevcut bağlantıları kesmelisiniz.

Oturum kapatma işlemi ile Wi-Fi ve uzaktan kumanda bağlantısı da aynı anda kesilir.

- Davlumbazın gücünü kapatınız.

- “—” tuşunu basılı tutunuz.

- Aynı anda aydınlatma  tuşuna dokununuz.

Wi-Fi bağlantısı mevcutsa **2** ve **3** kesintisiz yanar.

Bir uzaktan kumanda oturumu açıldıysa, ayrıca **B** yanar.

- “—” tuşuna dokununuz.

**2** kesintisiz yanar, **3** yanıp söner.

Birkaç saniye sonra **2** ve **3** yanıp söner. Bağlantı kesilmiştir.

- Davlumbazda Gecikmeli Kapatma tuşuna  basmak yoluyla oturum kapatma modundan çıkınız.

- Uzaktan kumandadaki **B** ve  tuşlarına aynı anda basınız.

Tüm bağlantılar kesilmiştir. Şimdi yeni bir bağlantı oluşturabilirsiniz.

## Con@ctivity kurulumu

### Con@ctivity 3.0 fonksiyonunun Wi-Fi ev ağı üzerinden etkinleştirilmesi

Ön koşul:

- Ev Wi-Fi ağı
- Wi-Fi uyumlu Miele ocak

- Davlumbazı ve ocağınızı Wi-Fi ağınıza bağlayınız (bkz. “Miele@home kurulumu” bölümü).

Con@ctivity fonksiyonu otomatik olarak etkinleştirilir.

### Con@ctivity 3.0 fonksiyonunun doğrudan Wi-Fi bağlantısı üzerinden etkinleştirilmesi

Ev ağına bağlanmaya alternatif olarak doğrudan ocak ile davlumbaz arasında bir bağlantı oluşturabilirsiniz.

Ön koşul:

- Wi-Fi uyumlu Miele ocak

- Davlumbazın gücünü kapatınız.
- “+” tuşunu basılı tutunuz.
- Aynı anda “-” tuşuna basınız.

**2** kesintisiz yanar, **3** yanıp söner.

Davlumbaz takip eden 2 dakika boyunca bağlantıya hazırdır.

- Ocakta Wi-Fi bağlantısını başlatınız. Bununla ilgili bilgileri ocağın kullanım kılavuzunda bulabilirsiniz.

Başarılı bağlantının ardından **2** ve **3** kesintisiz yanar.

- Davlumbazda bağlantı modundan Gecikmeli Kapatma tuşuna <sup>5</sup>  <sup>15</sup> basmak yoluyla çıkınız.

Artık Con@ctivity etkindir.

Doğrudan Wi-Fi bağlantısı mevcutsa, ocak ve davlumbaz bir ev ağına bağlanamazlar. Bunun daha sonra istenmesi halinde, önce ocak ve davlumbaz arasındaki doğrudan Wi-Fi bağlantısı kesilmelidir (bkz. “Wi-Fi oturumunu kapatma” bölümü).

### Bağlantının tekrarlanması

Bağlantı mümkün değilse, **2** ve **3** yanıp söner veya işlem davlumbaz tarafından iptal edilir.

- Davlumbazda **ve** ocakta Wi-Fi bağlantısını kesiniz (bkz. “Wi-Fi oturumunu kapatma” bölümü).
- Bağlantı kurma işlemini tekrarlayınız.

# İlk alıřtırma

---

## Uzaktan kumandanın hazırlanması

- Pilleri uzaktan kumandaya takınız, bkz. “Temizlik ve bakım” – “Pillerin takılması/deđiřtirilmesi” bölümü.

## Uzaktan kumanda oturumunun açılması

- Davlumbazdaki “+” tuřunu yaklaşık 10 saniye basılı tutunuz.

**2** kesintisiz yanar, **3** yanıp söner.

- Kontrol göstergesi kırmızı renkte yanıp sönmeye başlayana kadar uzaktan kumandadaki **1** ve **3** tuřlarına aynı anda basınız.

Oturum açma işlemi başlar.

Oturum açıldıktan sonra kontrol ışığı kısa süreliğine yeřil renkte yanıp söner.

Davlumbazda **2** ve **3** kesintisiz olarak yanar.

- İşlemi davlumbazdaki Gecikmeli Kapatma tuřu <sup>5</sup>↵<sup>15</sup> ile onaylayınız.

Oturum açılmadıđında, **2** ve **3** yanıp söner.

- Bu durumda işlemi tekrarlayınız.

## Uzaktan kumanda oturumunun kapatılması

- Oturum kapatma için “İlk alıřtırma” – “Wi-Fi ve uzaktan kumanda oturumunun kapatılması” bölümünü dikkate alın.



### Con@ctivity fonksiyonu aracılığıyla bir elektrikli ocakta yemek pişirme

- Herhangi bir ocak gözünü herhangi bir kademedede açınız.

Ocak aydınlatması yanar.

Birkaç saniye sonra fanın gücü açılır, fan önce kısa bir süre için **2.** kademedede çalışır, hemen ardından da **1.** kademeye geçer.

Yemek pişirilirken davlumbaz gerekli fan kademesini otomatik olarak seçer. Fan gücü seviyesi, açık ocak gözü sayısına ve seçilmiş pişirme kademelerine bağlıdır.

Davlumbaz gecikmeli olarak tepki verir. Bu şekilde, ocaktaki güç kademesi değişikliğinin hemen daha az veya fazla buhara yol açmadığı dikkate alınmaktadır.

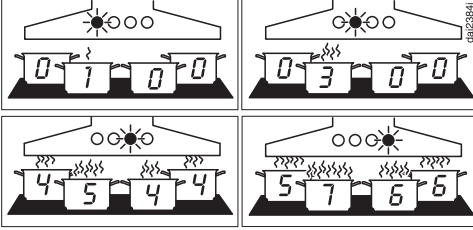

**1– B** arası fan kademeleri için örnekler

- Pişirme işlemi sona erdikten sonra tüm ocak gözlerinin gücünü kapatınız.

Takip eden birkaç dakika içinde davlumbazın fanı, kademesi aşamalı olarak düşürülerek kapanır.

Böylece mutfaktaki hava kalan buhar ve kokulardan arındırılmış olur.

30 saniye daha geçtikten sonra ocak aydınlatması söner.

### Con@ctivity fonksiyonu ile kızartma

- Örneğin mühürleme işlemi için pişirme kabını ısıtmak üzere bir ocak gözünü en yüksek kademedede çalıştırdınız. Yaklaşık 10 saniye ile 4 dakika (Highlight ocaklarda 60 saniye ile 5 dakika arası) sonra daha düşük bir kademeye geçtiniz.

Davlumbaz bir kızartma işlemi olduğunu algılar.

Davlumbaz açılır ve ocağın güç kademesi düşürüldükten sonra **3.** fan kademesine geçer ve bu kademedede yaklaşık 5 dakika kalır.

Ardından fan kademesi tekrar Con@ctivity fonksiyonu tarafından belirlenir.

Kendiniz manuel olarak önceden başka bir fan kademesi seçebilirsiniz.

## Kullanım (otomatik)

### Con@ctivity fonksiyonu aracılığıyla bir gazlı ocakta yemek pişirme

- Herhangi bir ocak gözünü herhangi bir kademede açınız.

Ocak aydınlatması yanar.

Birkaç saniye sonra fan **2.** kademede çalışmaya başlar.

Seçilen pişirme kademesinden bağımsız olarak fan **2.** kademede kalır.

- Pişirme işlemi sona erdikten sonra tüm ocak gözlerinin gücünü kapatınız.

Gecikmeli kapatma fonksiyonu etkinleştirilir. Gecikmeli kapatma  $\text{5} \text{A} \text{15}$  tuşunun **5** göstergesi yanar.

5 dakika sonra fanın gücü kapanır ve ocak aydınlatması söner.

Böylece mutfaktaki hava kalan buhar ve kokulardan arındırılmış olur.

### Otomatik işletimden geçici olarak çıkma

Otomatik işletimden geçici olarak çıkabilirsiniz:

- Manuel olarak başka bir fan kademesi seçiniz, veya
- davlumbazın gücünü manuel olarak kapatınız, veya
- gecikmeli kapatma fonksiyonunu  $\text{5} \text{A} \text{15}$  etkinleştiriniz, veya
- ocak aydınlatmasını kullanınız (sadece gazlı ocak ile kombinasyonda).

Fanın gücünü Tak ve Çalıştır işletiminde manuel olarak kapattığınızda, fan **1.** kademede çalışmaya devam eder (bkz. "Kullanım (Manuel kullanım)" – "Fanın gücünün kapatılması" bölümü).

### Otomatik işleme geri dönme

Bir elektrikli ocak ile kombinasyonda:

- Davlumbaz bir fan kademesinin manuel olarak seçilmesinin ardından yaklaşık 5 dakika kumanda edilmezse, veya
- manuel olarak seçilen fan kademesi yine otomatik kademeye karşı geliyorsa, veya
- davlumbazın fanı ve ocak en az 30 saniye kapalı kaldıysa. Ocağın gücü tekrar açıldığında otomatik işletim tekrar başlar.

Bir gazlı ocak ile kombinasyonda:

- davlumbazın fanı ve ocak en az 30 saniye kapalı kaldıysa. Ocağın gücü tekrar açıldığında otomatik işletim tekrar başlar.

### Pişirme işleminin tamamı için otomatik işletimden çıkılması

- Ocağın gücünü açmadan **önce** fanın gücünü açınız.

Con@ctivity fonksiyonu, davlumbazın gücü kapatılana kadar devre dışı kalır.

Yemek pişirildikten sonra davlumbaz fanı ve ocak en az 30 saniye boyunca kapalı kaldıysa, ocak bir dahaki sefer açıldığında otomatik işletim tekrar başlar.

## Con@ctivity fonksiyonu kullanılmaksızın yemek pişirme (manuel işletim)

Davlumbaz aşağıda belirtilen koşullarda manuel olarak kullanılabilir:

- Con@ctivity fonksiyonu etkinleştirilmemiş olmalıdır.
- Con@ctivity fonksiyonu geçici olarak etkisiz kılınmış olmalıdır (bkz. "Kullanım (Otomatik işletim) - Otomatik işletimden geçici olarak çıkma").

## Fanın gücünün açılması

- Açma/Kapama tuşuna  basınız.

Fan **2.** kademedede çalışmaya başlar.





## Güç kademesi seçimi

- Davlumbazdaki "—" ve "+" tuşları veya uzaktan kumandadaki **1**, **2**, **3** ve **B** tuşları ile istediğiniz güç kademesini seçiniz.

## Booster kademesinden düşük kademeye geri geçiş

Fan, 5 dakika sonra otomatik olarak **3.** kademeye geri döner.

## Gecikmeli kapatma süresi seçimi

- Yemek pişirme işleminden sonra, fanın gücü açıkken, Gecikmeli Kapatma tuşuna  basınız:
- 1 kez: Fanın gücü 5 dakika sonra kapanır (**5**  yanar).
- 2 kez: Fanın gücü 15 dakika sonra kapanır ( **15** yanar).
- Gecikmeli Kapatma tuşuna  yeniden basıldığında, fanın gücü açık kalır ( söner).

## Fanın kapatılması

- Fanı, Açma/Kapama tuşu  ile kapatınız.

 sembolü söner.

## Tak ve Çalıştır işletiminde gecikmeli kapatma

Fanın gücünü Tak ve Çalıştır işletiminde kapattığınızda, fan **1.** kademedede çalışmaya devam eder.

Gecikmeli kapatma, pişirme işleminden sonra bazanın iyice havalandırılmasını sağlar.

Gecikmeli kapatma, son olarak etkinleştirilmiş fan kademesine bağlı olarak 2 ile 30 dakika arası sürer.

Gecikmeli kapatma sırasında fanın gücünü **1** tuşu veya Açma/Kapama tuşu  ile hemen kapatabilirsiniz.

Bu fonksiyon, gecikmeli kapatma fonksiyonundan  bağımsızdır.

## Ocak aydınlatmasının açılması/kapatılması

- Açmak veya kapatmak için aydınlatma  tuşuna basınız.

# Ayarların değiştirilmesi

Ayarlar, davlumbazın kumanda ünitesinde yapılır; uzaktan kumanda üzerinden yapılmaz.

## Yağ filtresi çalışma saati sayacı zaman aralığı

Varsayılan fabrika ayarı olarak 30 saatlik bir temizlik zaman aralığı ayarlanmıştır.

- Çok fazla kızartma yapıyorsanız 20 saatlik bir temizlik zaman aralığı mantıklı olur.
- Sadece ara sıra yemek pişiriyorsanız da temizlik zaman aralığını kısaltmanız uygun olur. Bu şekilde biriken yağın sertleşmesi ve temizliği güçleştirmesi engellenir.
- Düzenli olarak düşük yağlı yemekler pişiriyorsanız, 40 veya 50 saatlik daha uzun bir temizlik zaman aralığı seçilebilir.

## Yağ filtresi çalışma saati sayacı zaman aralığının değiştirilmesi

- Fanın gücünü ve aydınlatmayı kapatınız.
- Gecikmeli Kapatma tuşuna <sup>5</sup>⏏<sup>15</sup> ve çalışma saati tuşuna  aynı anda basınız.

Yağ filtresi  sembolü ve fan kademesi göstergelerinden biri yanıp sönmeye başlar.

**1-B** göstergeleri ayarlanan süreyi gösterir:

Gösterge <b>1</b> .....	: 20 saat
Gösterge <b>2</b> .....	: 30 saat
Gösterge <b>3</b> .....	: 40 saat
Gösterge <b>B</b> .....	: 50 saat

- “-” tuşuna basmak yoluyla daha kısa veya “+” tuşuna basmak yoluyla daha uzun bir çalışma süresi seçiniz.
- Bu işlemi çalışma saati tuşu  ile onaylayınız.

Tüm lambalar söner.

İşlemi 4 dakika içinde onaylamazsanız eski ayar korunur.

## Koku filtresi çalışma saati sayacı zaman aralıkları

Varsayılan fabrika ayarı olarak 180 saat zaman aralığı ayarlanmıştır.

- Sıkça yoğun kokulu yemekler pişiriyorsanız, bu zaman aralığını 120 saate kısaltmanızı tavsiye ediyoruz.
- Sadece ara sıra yoğun kokulu yemekler pişiriyorsanız, bu zaman aralığını 240 saate uzatabilirsiniz.

## Koku filtresi çalışma saati sayacı zaman aralığının değiştirilmesi/devre dışı bırakılması

- Fanın gücünü ve aydınlatmayı kapatınız.
- “+” tuşuna ve çalışma saati tuşuna  aynı anda basınız.

Koku filtresi  sembolü ve fan kademesi göstergesinden bir göstergenin ışığı yanıp söner.

**1-B** göstergeleri ayarlanan süreyi gösterir:

Gösterge <b>1</b> .....	120 saat
Gösterge <b>2</b> .....	180 saat
Gösterge <b>3</b> .....	240 saat
Gösterge <b>B</b> .....	devre dışı

- “+” veya “-” tuşuna basarak istenilen süreyi seçiniz.

- Bu iřlemi alıřma saati tuřu  ile onaylayınız.

Tüm kontrol lambaları söner.



İřlemi 4 dakika içinde onaylamazsanız eski ayar korunur.

### Güç yönetiminin etkinleřtirilmesi/devre dıřı bırakılması

Bunun enerji tüketiminin artmasına sebep olabileceęini dikkate alınız.

- Fanın gücünü ve aydınlatmayı kapatınız.
- Gecikmeli Kapatma tuřuna  $5 \text{ } \text{↵} \text{ } 15$  1 yana dek yaklaşık 10 saniye basınız.

■ Ardından sırasıyla

- aydınlatma  tuřuna,
- “—” tuřuna ve tekrar
- aydınlatma  tuřuna basınız.

Güç yönetimi etkinleřtirildiyse, **1** ve **B** kesintisiz olarak yanar.

Devre dıřıysa, **1** ve **B** yanıp söner.

- Güç yönetimini devre dıřı bırakmak için “—” tuřuna basınız.

**1** ve **B** yanıp söner.



- Etkinleřtirmek için “+” tuřuna basınız.

**1** ve **B** kesintisiz olarak yanar.

- İřlemi Gecikmeli Kapatma tuřu  $5 \text{ } \text{↵} \text{ } 15$  ile onaylayınız.

### Güvenlik kapatması

Güç yönetimi etkinleřtirildiyse, alıřmakta olan davlumbaz (fan ve ocak aydınlatması) 12 saat sonra otomatik olarak kapanır.

- Tekrar açmak için Açma/Kapama  tuřuna veya aydınlatma  tuřuna basınız.

## Enerji Tasarrufu Önerileri

---

Bu davlumbaz çok randımanlı ve ekonomik çalışır. Ekonomik kullanım için aşağıdaki tedbirler size yardımcı olacaktır:

- Yemek pişirirken mutfağın iyi havalandırılmasını sağlayınız. Baca bağlantılı işletimde mutfağa yeterli hava girmezse, davlumbaz verimli çalışmaz ve bunun sonucunda çalışma sesi yükselir.
- Mümkün olduğunca düşük bir pişirme kademesinde pişiriniz. Yemek buharının az olması sonucunda davlumbaz düşük bir güç kademesinde ve daha az enerji tüketerek çalışır.
- Filtreleri düzenli aralıklarla temizleyiniz ve değiştiriniz. Aşırı kirlenen filtreler performansı azaltır, yangın tehlikesini artırır ve sağlık riski teşkil eder.
- Con@ctivity fonksiyonunu kullanınız. Davlumbaz otomatik olarak açılır kapanır. Davlumbaz pişirme durumuna en uygun güç kademesini seçerek daha düşük bir enerji tüketimi sağlar.
- Davlumbaz manuel kullanılacaksa, şunlara dikkat edilmelidir:
  - Davlumbazda seçilen güç kademesini kontrol ediniz. Genellikle en düşük güç kademesi yeterlidir. Booster kademesini sadece gerektiğinde kullanınız.
  - Güçlü yemek kokusu oluşumunda vakit geçirmeksizin daha yüksek bir çalışma kademesine geçiniz. Bu, mutfağa çoktan yayılmış olan yemek kokularını davlumbazı uzun süreli çalıştırmak yoluyla toplamaya çalışmaktan daha ekonomiktir.
  - Pişirme işleminden sonra davlumbazı tekrar kapatmayı unutmayınız. Yemek pişirildikten sonra mutfak havası kalan buhar ve kokulardan temizlenmeliyse, gecikmeli kapatma fonksiyonunu kullanınız. Fan seçilen gecikmeli kapatma süresinin ardından kapatılır.

⚠ Her bir bakım ve temizlik çalışmasından önce davlumbazın elektrik bağlantısını kesiniz (bkz. “Güvenlik talimatları ve uyarılar”).

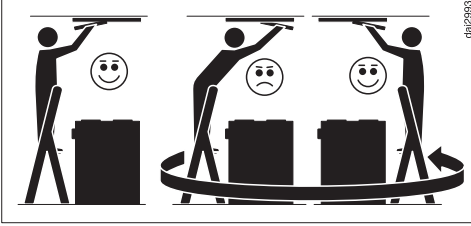

⚠ Davlumbazın temizliği sırasında şunlara dikkat edilmelidir: Sağlam bir merdiven kullanınız. Merdivenin üzerinde dengeli bir şekilde durmaya dikkat ediniz. Ocağın üzerinden uzanmayınız. Tezgaha veya ocağa basmayınız.

### Gövdenin temizlenmesi

- Tüm yüzeyleri ve kumanda elemanlarını bir sünger bez, elde bulaşık deterjanı ve sıcak suyla temizleyiniz.
- Yağ filtrelerini çıkarınız ve erişilebilir gövde parçalarını birikmiş yağlardan arındırınız. Bu şekilde yangın tehlikesinin önüne geçersiniz.
- Ardından yüzeyleri yumuşak bir bezle kurulaştırınız.
- Ayrıca, paslanmaz çelik yüzeyleri aşındırıcı olmayan paslanmaz çelik temizlik ürünüyle de temizleyebilirsiniz (tuşlar için uygun değildir). Yüzeyin hızla tekrar kirlenmesini önlemek için bir paslanmaz çelik bakım ürünü (Miele'den satın alınabilir) kullanmanızı tavsiye ederiz.

### Gövdenin temizlenmesi ile ilgili uyarılar

Uygun olmayan temizlik ürünleri yüzeylere zarar verebilir.

Aşağıda belirtilen temizlik ürünlerini kullanmayınız:

- Soda, asit, klorür veya çözücü madde içeren temizlik ürünleri
- Örneğin ovma tozu, ovma kremi, tencere süngerleri gibi aşındırıcı süngerler veya halen daha aşındırıcı madde kalıntıları içeren kullanılmış süngerler gibi aşındırıcı temizlik ürünleri

Boya kaplı gövde parçalarının temizlenmesi, yüzey üzerinde ortam aydınlatmasına bağlı olarak görülmesi mümkün ince çiziklere sebep olur.

### Yan Çekiş için Yağ Filtresi ve Panel

#### Panel ve yağ filtresi temizlik zaman aralığı

Önceden ayarlanmış bir çalışma süresinden sonra yağ filtresi  sembolü yanarak, yağ filtresini ve paneli temizlemeniz gerektiğini hatırlatır.

Yağ filtresini ve paneli, yağ filtresi  sembolü henüz yanmıyor olsa da en geç her 3–4 haftada bir temizleyiniz. Toplanan kirler uzun bir süre temizlenmeyince katılaşır ve temizlenmeleri güçleşir.

# Temizlik ve bakım

## Panelin ve yağ filtresinin çıkarılması

⚠ Panelin veya bir filtrenin aşağı düşmesi hasarlara yol açabilir. Paneli ve filtreyi takıp çıkarırken elinizle sıkıca tutunuz.

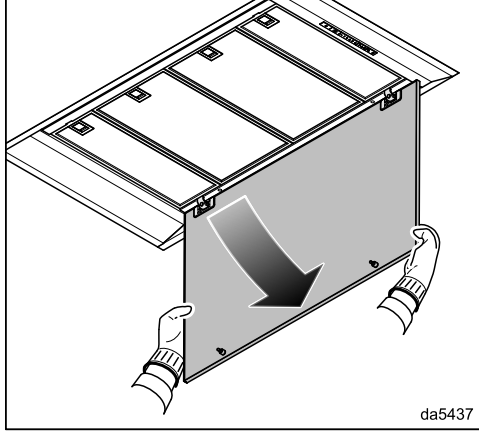

- Paneli ön kenarından tutup çekerek kilitlitten çıkarınız ve aşağı doğru indiriniz.

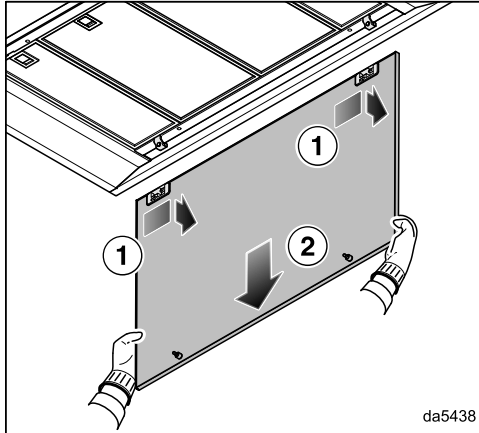

- Paneli biraz sağa doğru kaydırınız ve aşağı doğru çekerek çıkarınız.

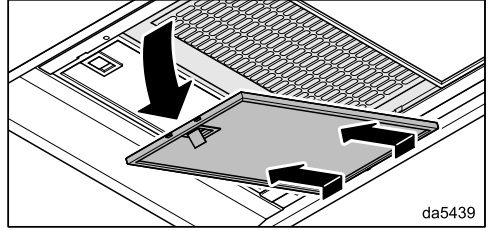

- Yağ filtresinin kilidini açınız ve yağ filtresini yaklaşık 45° aşağı doğru açınız. Yağ filtresini yerinden kurtarınız ve çıkarınız.

## Panelin temizlenmesi

- Panelin temizliği için "Gövdenin temizlenmesi" bölümündeki talimatları dikkate alınız.



## Yağ filtresinin elde yıkanması

- Yağ filtresini bir bulaşık fırçasıyla, hafif bir elde bulaşık deterjanı katılmış sıcak suda yıkayınız. Elde bulaşık deterjanını konsantrre bir şekilde kullanmayınız.
- Temizlendikten sonra yağ filtresini, kuruması için emici bir zemin üzerine koyunuz.

## Elde temizleme ile ilgili uyarılar

Uygun olmayan temizlik ürünleri, düzenli kullanıldığında filtre yüzeylerinde hasarlara yol açabilir.

Aşağıda belirtilen temizlik ürünlerini kullanmayınız:

- Kireç çözücü temizlik maddeleri
- Ovma tozu veya ovma kremi
- Agresif çok amaçlı temizlik ürünleri ve yağ çözücü spreylere
- Fırın spreyi

## Yağ filtresinin bulaşık makinesinde yıkanması

- Yağ filtresini mümkün olduğunca dik bir şekilde alt sepete yerleştiriniz. Püskürtme kolunun serbestçe dönmesine dikkat ediniz.
- Standart bir deterjan kullanınız.
- Maksimum sıcaklığı 65 °C olan bir program seçiniz.

## Bulaşık makinesinde yıkama ile ilgili uyarılar

Yağ filtreleri aşırı sıcaklıklar nedeniyle örneğin deforme olarak kullanılamaz hale gelebilir. Tavsiye edilen sıcaklığı aşmayan bir program seçiniz.

Bulaşık makinesinin kullanım kılavuzundaki bilgileri de dikkate alınız.

Deterjana bağlı olarak, iç filtre yüzeylerinde kalıcı renk değişikliği meydana gelebilir. Bu durum, yağ filtrelerinin fonksiyonunu olumsuz etkilemez.

## Yağ filtresinin takılması

- Yağ filtrelerini takınız. Yağ filtresinin takılması sırasında kilidin dışarı doğru bakmasına dikkat ediniz.

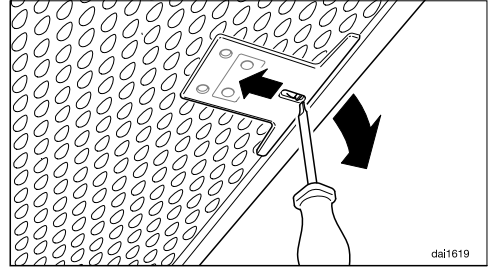

- Yağ filtrelerini ters taktıysanız, küçük bir tornavidayı boşluklardan içeri sokarak kilidi açabilirsiniz.

# Temizlik ve bakım

## Panelin takılması

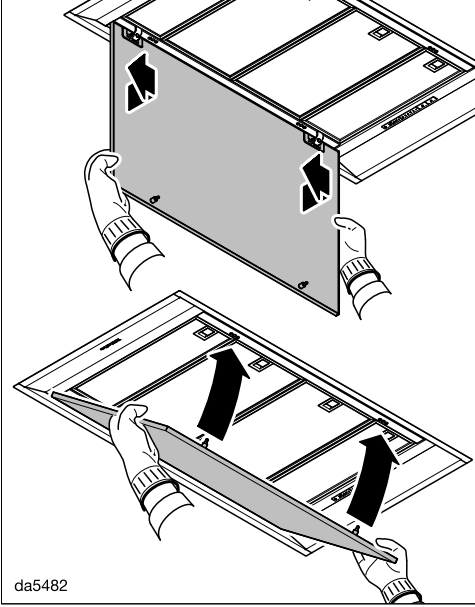



da5482

- Paneli arka kısımdan menteşelere takınız ve sola doğru kaydırınız.
- Paneli yukarı doğru kaldırınız ve bastırarak kilitlere yerleştiriniz.



## Yağ filtresi çalışma saati sayacının sıfırlanması

Temizliğin ardından çalışma saati sayacının davlumbazın tuşları vasıtasıyla sıfırlanması gerekir.

- Fanın gücü açıkken çalışma saati tuşuna   yaklaşık 3 saniye boyunca, sadece 1 yanıp sönmeye başlayıncaya kadar basınız.

Yağ filtresi  sembolü söner.

Yağ filtresini çalışma saati dolmadan önce temizlemek isterseniz:

- Çalışma saati tuşuna   yaklaşık 6 saniye boyunca, sadece 1 yanıp sönmeye başlayıncaya kadar basınız.

## Yağ filtresinin değiştirilmesi

Düzenli kullanım ve temizlik sonucunda filtre yüzeyleri aşınabilir, örneğin kırılğan hale gelebilir.

Herhangi bir hasar tespit ettiğinizde, yağ filtrelerini değiştiriniz.

Yağ filtrelerini Miele müşteri hizmetlerinden (bu kullanım kılavuzunun sonuna bakınız) satın alabilirsiniz.

## Koku Filtresi

### Koku filtresi değiştirme zaman aralığı

Koku filtresini kokular yeterince tutulmaz hale geldiğinde mutlaka değiştiriniz.

180 saat çalışma süresinden sonra koku filtresi  sembolü yanarak, koku filtresini değiştirmeniz gerektiğiniz hatırlatır.

Koku filtresini en geç 6 ay sonra değiştirmenizi tavsiye ediyoruz.

### Koku filtresi yenileme zaman aralığı

Yenilenebilir koku filtresi kullanıyorsanız (Miele DKF ... -R), yenileme zaman aralığı değiştirme zaman aralığı ile aynıdır (bkz. "Koku filtresi değiştirme zaman aralığı" bölümü).

Yenileme işlemi için koku filtresinin kullanım kılavuzunu dikkate alınız.

### Koku filtresinin takılması/değiştirilmesi

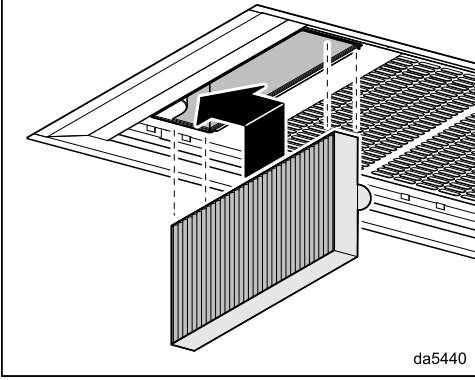

- Paneli ve yağ filtresini çıkarınız.
- Koku filtresini ambalajından çıkartınız.



- Koku filtresini kanala yerleştiriniz ve sola doğru bastırarak yuvaya takınız.
- Yağ filtresini ve paneli geri takınız.



## Koku filtresi çalışma saati sayacının sıfırlanması

Filtre değiştirildikten veya yeniledikten sonra çalışma saati sayacı sıfırlanmalıdır.

- Bunun için fanın gücü açıkken iki defa çalışma saati tuşuna   basınız ve tuşu, sadece 1 yanıp sönüncüye kadar yaklaşık 3 saniye basılı tutunuz.

Koku filtresi  sembolü söner.

Koku filtresini çalışma saati süresi dolmadan **önce** değiştirmek isterseniz:

- Fanın gücü açıkken iki defa çalışma saati tuşuna   basınız ve tuşu, sadece 1 yanıp sönüncüye kadar yaklaşık 6 saniye basılı tutunuz.

## Koku filtresinin elden çıkarılması

- Kullanılmış koku filtresini evdeki çöpe atabilirsiniz.

## Uzaktan Kumanda

### Pillerin takılması/değiştirilmesi

Uzaktan kumanda için 2 adet 1,5 V, AAA tipi pil gereklidir. Piller, uzaktan kumandanın teslimat kapsamına dahildir ve ilk kullanım öncesinde takılmalıdır.

Piller, davlumbaz artık uzaktan kumanda ile kontrol edilemediğinde değiştirilmelidir. Bir tuşa bastığınızda, uzaktan kumanda üzerindeki kontrol ışığı yanmaz veya çok zayıf bir şekilde yanar. Bununla birlikte davlumbaz fonksiyonları, davlumbazın kumanda ünitesinden seçilmeye devam edilebilir.

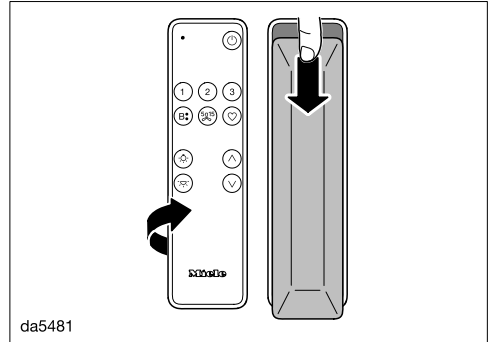

- Arka yüzdeki kapağı biraz aşağı doğru kaydırınız ve kapağı çıkarınız.
- Pilleri takınız. Kutupların doğru olmasına dikkat ediniz.
- Kapağı tekrar takınız ve yukarı doğru kaydırınız.

### Uzaktan kumandanın temizlenmesi

- Yüzeyi **sadece** nemli bir bezle temizleyiniz. Gövdenin içine nem girmesini önlemek için çok fazla su kullanmayınız.

## Müşteri hizmetleri

---

[www.miele.com/service](http://www.miele.com/service) adresinde, arızaların kullanıcı tarafından giderilmesine ve Miele yedek parçalarına ilişkin bilgiler sunulmaktadır.

### Arızalar için iletişim bilgisi

Kendi başınıza gideremediğiniz arızaları, Miele bayiiinize veya Miele müşteri hizmetlerine bildiriniz.

Miele Müşteri Hizmetleri için [www.miele.com.tr/service](http://www.miele.com.tr/service) adresinden randevu talebinde bulunabilirsiniz.

Miele Müşteri Hizmetleri'nin iletişim bilgilerini bu dokümanın sonunda bulabilirsiniz.

Müşteri hizmetlerinin cihazın model koduna ve seri numarasına (İmalat/Seri/No.) ihtiyacı olacaktır. Her iki bilgiyi de tip etiketinde bulabilirsiniz.

### Tip etiketinin yeri

Tip etiketini yağ filtresini çıkardığınızda görürsünüz.

### Garanti

Garanti süresi 2 yıldır.

Bu konuda daha fazla bilgiyi cihazla birlikte verilen garanti şartları kitapçığından edinebilirsiniz.

## Kurulumdan önce

⚠ Kurulumdan önce bu bölümdeki ve “Güvenlik talimatları ve uyarılar” bölümündeki tüm bilgileri dikkate alınız.

## Koruyucu Folyonun Çıkarılması

Nakliye sırasında zarar görmemesi için cihazlar koruyucu bir folyo ile kaplanır.

- Lütfen montajdan önce koruyucu folyoyu çıkartın. Folyo kolayca çekilip alınabilir.

## Panelin kaplanması

Yan çekiş panelinin görünür yüzeyleri, dekorasyon amacıyla kaplanabilir. Bu yüzeyler folyo ile kaplanabilir, cilalanabilir veya boyanabilir. Kaplama seçimi yaparken, panelin yükselen buhar nedeniyle ısıya, neme ve kirlenmeye maruz kaldığını dikkate alınız. Bir gazlı ocak üzerinde kullanıldığında, yüksek sıcaklıklardan dolayı bir kaplamanın uygulanması tavsiye edilmez. Kaplamanın uzman kişiler tarafından yapılmasını sağlayınız. Paneli düzenli zaman aralıklarında temizleyiniz. Temizlik için, kullanılan kaplamanın üreticisinin talimatlarını dikkate alınız. Kaplamanın kullanım ömrü için Miele herhangi bir garanti vermez.

## Kurulum malzemeleri

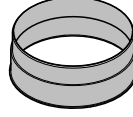

- 1 adet hava tahliye borusu bağlantı parçası**  
Ø 150 mm'lik hava tahliye borusu için

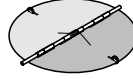

- 1 adet tek yönlü klape**  
motor ünitesinin hava tahliyesi bağlantı ucunun içine montaj için (baca bağlantısız işletimde takılmaz).

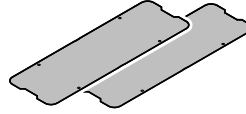

- 2 adet kapak**



- 8 adet perçin**  
Kapakların sabitlenmesi için kullanılır.

# Kurulum

## Cihaz ölçüleri

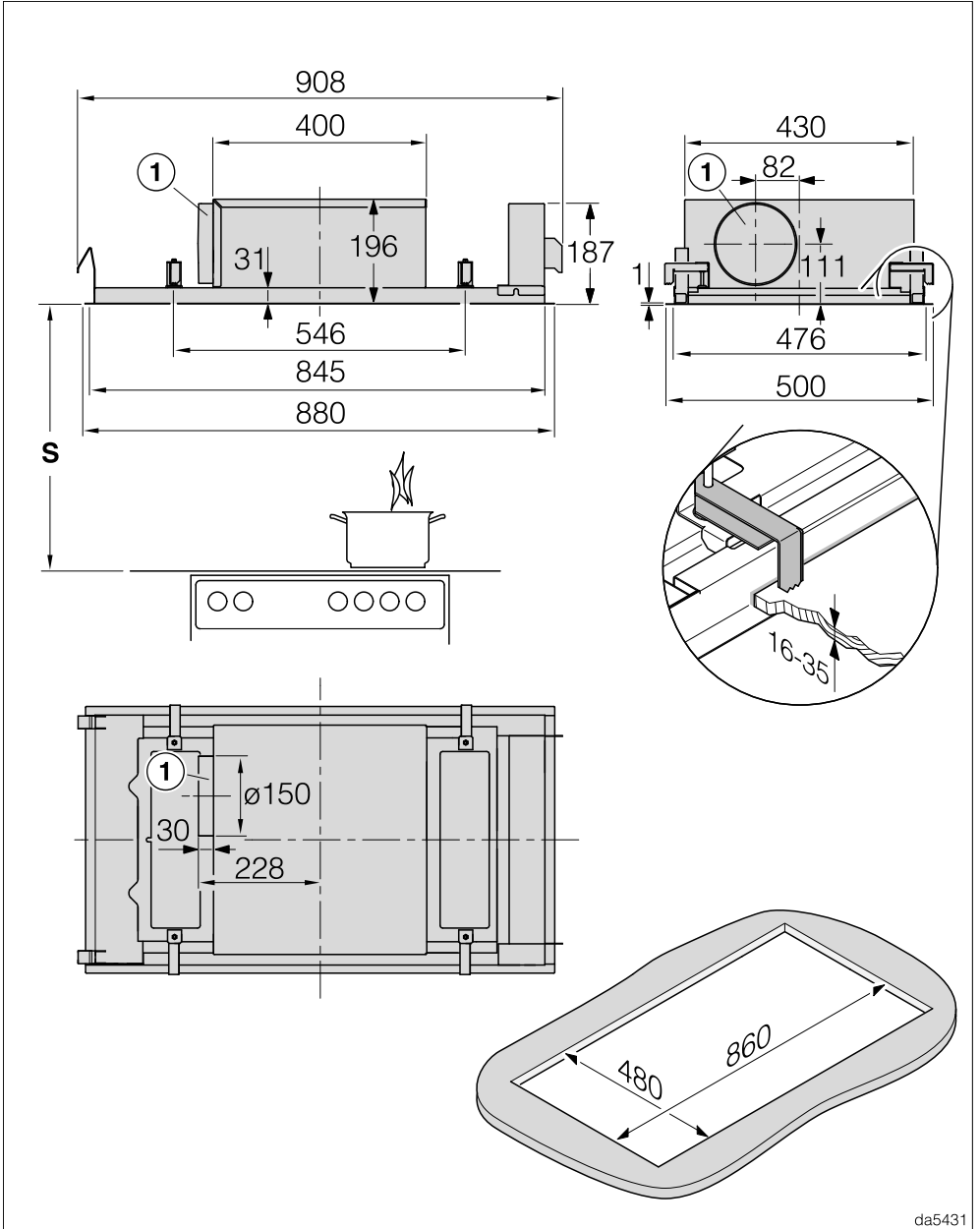

da5431

Baca bağlantılı işletimde DAC 2940

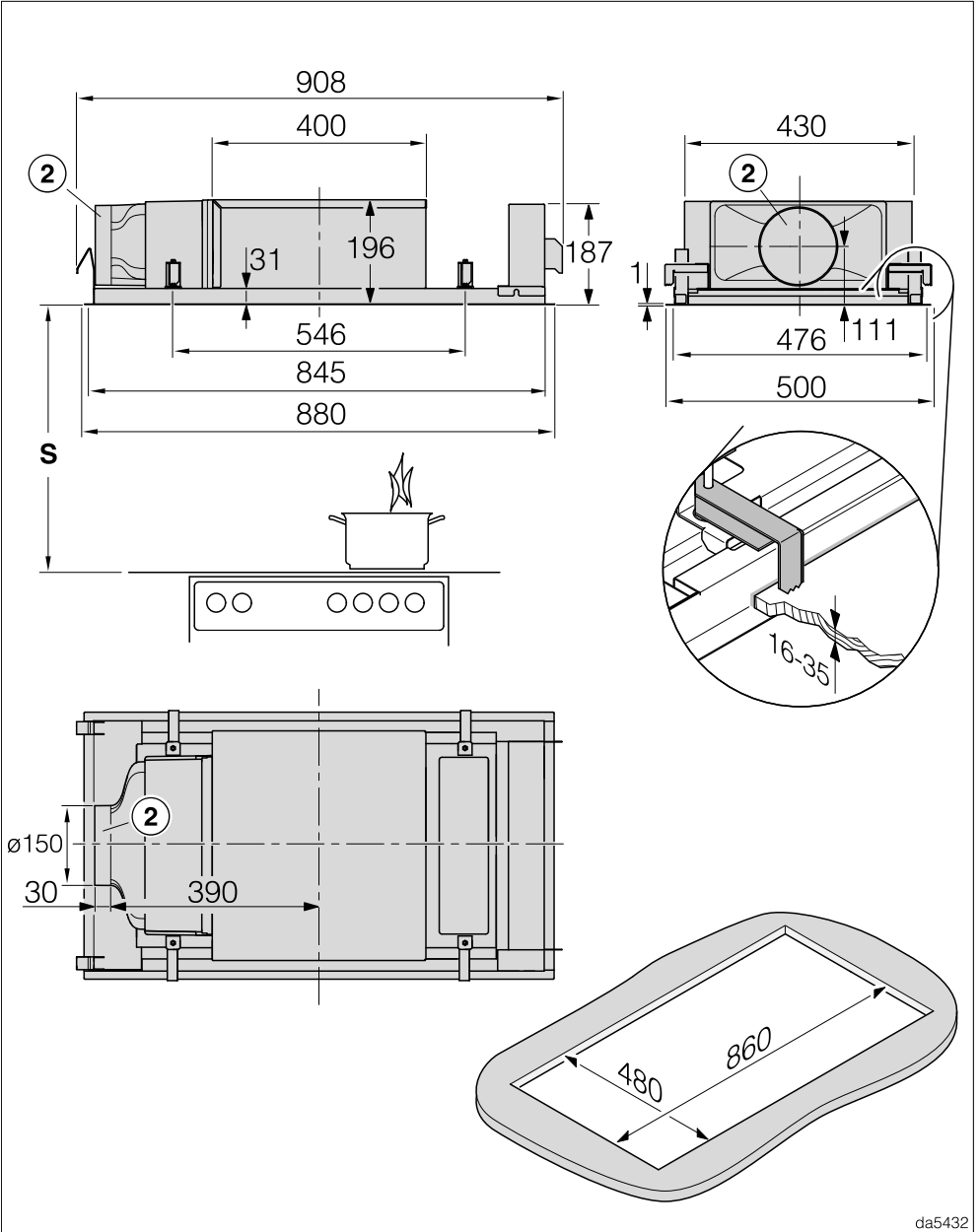

da5432

Baca bağlantısız işletimde ve Tak ve Çalıřtır baca bağlantısız işletimde DAC 2940

# Kurulum

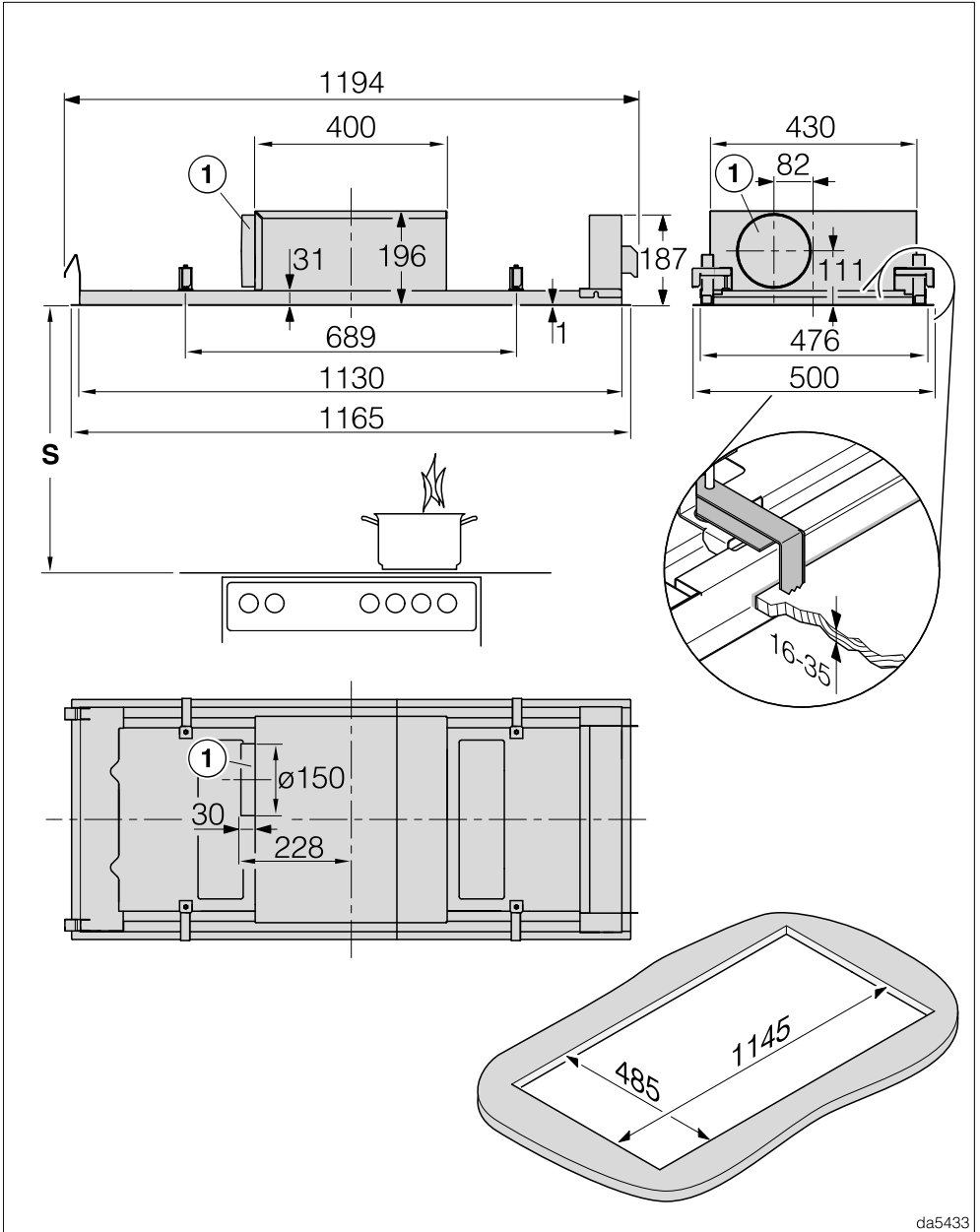

da5433

Baca bağlantılı işletimde DAC 2240



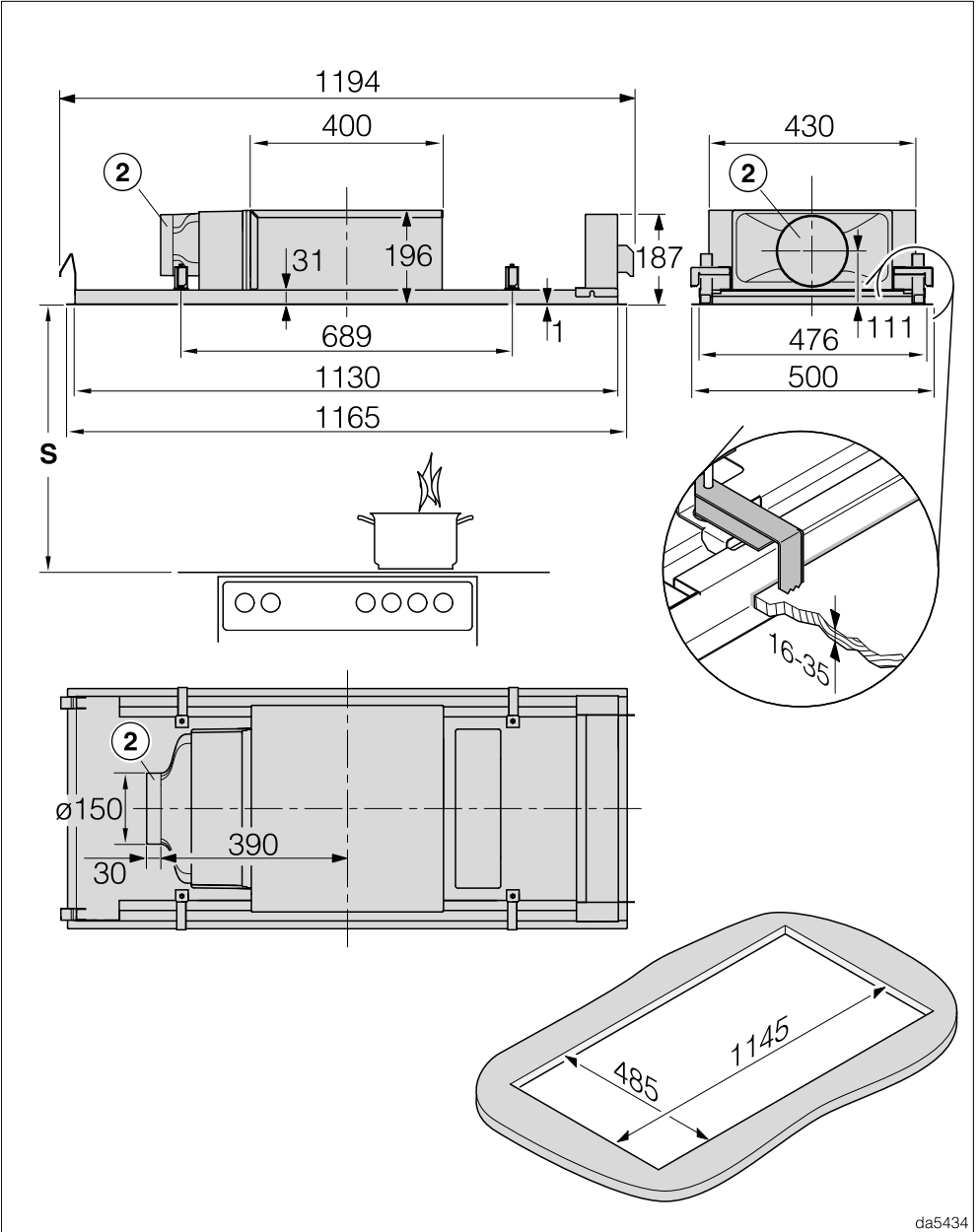

da5434

Baca bağlantısız işletimde ve Tak ve Çalıřtır baca bağlantısız işletimde DAC 2240

## Kurulum

---

- ① Hava tahliye borusu bağlantı ucu  $\varnothing$  150 mm  
Bağlantı ucu, standart olarak sol tarafta bulunur.
  - Bağlantı ucunun önde veya arkada olmasını isterseniz, fanın gövdesini montaj sırasında 90 derece döndürebilirsiniz. Gövdeyi döndürebilmeniz için tavan kısmında tavan açıklığı önünde ve arkasında 100 mm boşluk olmalıdır.
  - Bağlantı ucunun sağda olmasını isterseniz, davlumbazı 180 derece döndürerek monte ediniz. Buna rağmen panelin öne doğru açılabilmesi için panelin menteşelerinin yerini değiştirmelisiniz.
- ② Tak ve Çalıştır işletiminde hava çıkışı olarak veya kanallı baca bağlantısız işletimde bir hava borusu bağlantısı için bağlantı ucu  $\varnothing$  150 mm  
Bağlantı ucu, standart olarak sol tarafta bulunur.
  - Bağlantı ucunun yerinin öne veya arkaya getirilmesi mümkün değildir.
  - Bağlantı ucunun sağda olmasını isterseniz, davlumbazı 180 derece döndürerek monte ediniz. Buna rağmen panelin öne doğru açılabilmesi için panelin menteşelerinin yerini değiştirmelisiniz.

Gerekli montaj adımları montaj planında açıklanmıştır.

## Ocakla Davlumbaz Arasındaki Mesafe (S)

Piřirme cihazı ile davlumbazın alt yüzü arasındaki mesafenin seçiminde ocak üreticisi tarafından belirtilen verileri dikkate alınız.

Belirtilen mesafeler daha büyük deęilse, ařaęıdaki asgari güvenlik mesafelerine uyulması gerekir.

Buna iliřkin olarak “Güvenlik Talimatları ve Uyarılar” bölümünü dikkate alınız.

Piřirme cihazı	Asgari Mesafe S
Elektrikli Ocak	450 mm
Elektrikli Izgara, Fritöz (elektrikli)	650 mm
Toplam gücü $\leq 12,6$ kW olan ve brülörlerin hiçbirisi $>4,5$ kW olmayan çok gözlü gazlı ocak	650 mm
Toplam gücü $>12,6$ kW ve $\leq 21,6$ kW olan, brülörlerin hiçbirisi $> 4,8$ kW olmayan çok gözlü gazlı ocak	760 mm
Toplam gücü $> 21,6$ kW olan veya brülörlerinden biri $> 4,8$ kW olan çok gözlü gazlı ocak	mümkün deęil
$\leq 6$ kW gücünde tek gözlü gazlı ocak	650 mm
$> 6$ kW ve $\leq 8,1$ kW gücünde tek gözlü gazlı ocak	760 mm
$> 8,1$ kW gücünde tek gözlü gazlı ocak	mümkün deęil

# Kurulum

## Kurulum uyarıları

- Ocak ile davlumbaz arasında en az 700 mm ve en fazla 1.300 mm mesafe bırakılmasını tavsiye ederiz.

Mesafe arttıkça buharın davlumbaz tarafından daha zor ve az çekilebileceğini dikkate alınız.

- Buharın en iyi şekilde çekilebilmesi için davlumbaz ocağın üzerine ortalanarak monte edilmiş olmalıdır; yanlara veya arkaya doğru kaydırılmış olmamalıdır.

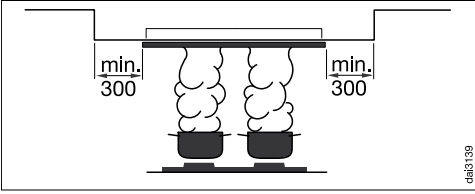

- Davlumbaz bir asma tavana monte edilecekse, montaj yerinin boyutu davlumbazdan en az 300 mm daha büyük olmalıdır.
- Ocağın genişliği, mümkün olduğu sürece davlumbazın genişliğinden daha az olmalıdır. Ocak, en fazla davlumbaz ile aynı genişlikte olmalıdır.
- Olası bir servis durumu için davlumbaza engellenmeden erişilebilmeli ve davlumbaz sökülebilmelidir. Bu hususu, davlumbazın çevresine örneğin dolap, raf, tavan elemanları veya dekoratif elemanlar yerleştirirken dikkate alınız.
- Davlumbaz kısaçalar yardımıyla kesitin içine sabitlenir. Bunun için masif bir montaj yüzeyi, örneğin ahşaptan bir montaj yüzeyi, gereklidir. Bu yapının yeterli taşıma gücüne sahip olmasına dikkat ediniz. Kısaçaların takıldığı yerdeki kablo gibi bileşenler kesitten en az 25 mm mesafede olmalıdır.

- Cihazı, örneğin bir dolabın içi gibi düzenli olarak kullandığınız bir yere monte ederseniz, cihazın üst tarafına erişilememelidir. Dolap içinde montaj yeri, örneğin ilave yan paneller veya tavan panelleri ile kapatınız.

## Tak ve Çalıştır İşletimi

- Hava herhangi bir engelle karşılaşmadan tavana gidebilmelidir. Tavandaki yapı parçaları, hava çıkış bağlantı uçlarından en az 30 cm uzaklıkta olmalıdır.
- Tavan kısmının, örneğin hava çıkış menfezi, boşluklar veya derzler ile yeterli derecede havalandırılmasını sağlayınız. Açıklıkların kesiti, toplamda en az 600 cm<sup>2</sup> olmalıdır.
- Dışarı çıkan hava ile temas eden tavan ve bitişikteki duvarlar, 0,5 W/(m<sup>2</sup> K) ısı iletkenlik katsayısını aşmamalıdır.
- Davlumbazın elektronik sistemi Tak ve Çalıştır İşletimine uygun olacak şekilde dönüştürülmelidir, bkz. “İlk çalıştırma” – “Tak ve Çalıştır kurulumu” bölümü.

## Hava Tahliye Kanalı

⚠️ Özellikle davlumbazla birlikte aynı havayı kullanarak çalışan bir başka cihaz varsa, zehirlenme tehlikesi ortaya çıkabilir!

Bunun için “Güvenlik Talimatları ve Uyarılar” bölümüne bakınız.

Şüphede durumunda güvenli işletimi bir baca ustasına onaylatınız.

Hava tahliye borusu olarak sadece pürüzsüz borular veya yanmaz malzemedен esnek atık hava hortumları kullanınız.

Mümkün olduğu kadar yüksek hava gücü ve düşük hava akışı gürültüsü elde etmek için aşağıda belirtilenleri dikkate alınız:

- Hava tahliye borusunun çapı, hava tahliyesi bağlantı ağzının kesitinden küçük olmamalıdır (bkz. “Cihaz boyutları” bölümü). Bu husus özellikle yassı kanalların kullanılması durumunda geçerlidir.
- Hava tahliye borusu mümkün olduğunca kısa ve düz olmalıdır.
- Sadece büyük çaplı dirsekler kullanınız.
- Hava tahliye borusu bükülmemeli ve ya ezilmemelidir.
- Tüm bağlantılar sıkı ve sızdırmaz olmalıdır.
- Hava tahliye borusunda klapeler varsa, davlumbaz çalıştırıldığında bu klapeler açılmalıdır.

Hava akışındaki her bir kısıtlama hava gücünü azaltır ve cihazın çalışma sesini yükseltir.

## Atık hava bacası

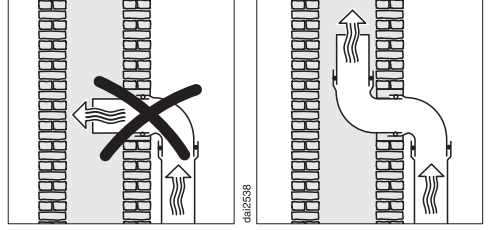

Tahliye edilecek hava bir atık hava bacasına verildiğinde, giriş bağlantı parçaları havanın akış yönünde yerleştirilmelidir.

Atık hava bacası çok sayıda havalandırma cihazı tarafından kullanılıyorsa, bu bacanın enine kesiti yeterli büyüklükte olmalıdır.

# Kurulum

## Tek yönlü klape

- Hava tahliye sisteminde bir tek yönlü klape kullanınız.

Tek yönlü klape, davlumbaz kapalıyken iç mekan ile dış ortam arasında istenmeyen hava alışverişini önler.

Hava tahliyesi bina dışına verileceği zaman, bir Miele duvar sisteminin veya Miele çatı geçişinin (sonradan satın alınabilir aksesuar) monte edilmesini tavsiye ederiz. Bunlar entegre tek yönlü klapeye sahiptir.

Hava tahliye sisteminizde tek yönlü klape olmaması durumunda, davlumbazla birlikte bir tek yönlü klape verilir.

Tek yönlü klape fanın hava tahliyesi bağlantı ağzında kullanılır.

## Yoğuşma suyu

Hava tahliye borusu örneğin soğuk odalardan veya çatı tabanlarından geçtiğinde, sıcaklık farklılıkları nedeniyle hava tahliye borusunda yoğuşma suyu oluşabilir. Bu sıcaklık farklılıklarının azaltılması için hava tahliye borusunu izole ediniz.

Hava tahliye borusu yatay olarak döşendiğinde, her bir metrede en az 1 cm'lik bir eğim olmasına dikkat edilmelidir. Bu eğim, yoğuşma suyunun davlumbaza geri akmasını önler.

Miele, hava tahliye borusunun yetersiz olmasından kaynaklanan fonksiyon bozuklukları veya hasarlar için garanti vermez.

## Susturucu

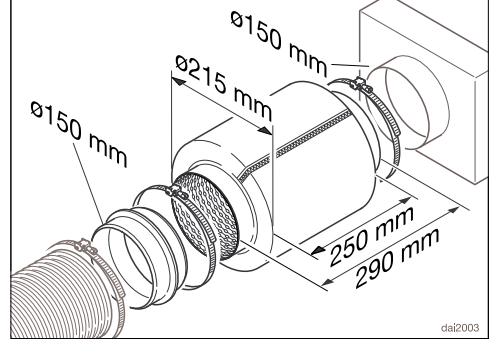

Daha fazla ses izolasyonu için hava tahliye borusunda bir susturucu kullanılabilir (sonradan satın alınabilir aksesuar).

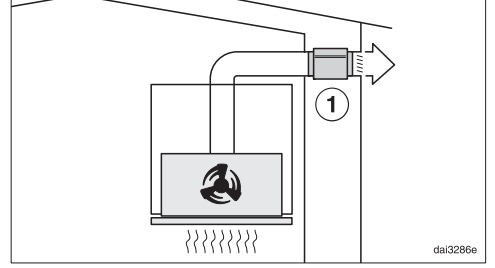

Baca bağlantılı işletim sırasında susturucu, dışarıya doğru fan seslerini ve de hava tahliyesi borusu üzerinden mutfağa ulaşan dışarıdaki sesleri (örneğin sokaktaki sesler) azaltır. Bunun için susturucu mümkün olduğunca hava çıkışının ① yanına konumlandırılır.

## Elektrik Bağlantısı

Davlumbaz, standart olarak topraklı bir prize bağlantıya hazır bir fişle donatılmıştır.

Prize kolayca erişim mümkün değilse veya sabit bağlantı öngörüldüğünde, kurulum yerinde tüm kutuplar için bir yalıtım donanımı bulunmasını sağlayınız.

 Aşırı ısınma sonucu yangın tehlikesi.

Davlumbazın çoklu priz ve uzatma kablosu üzerinden çalıştırılması kablunun aşırı yüklenmesine sebep olabilir.

Güvenlik sebeplerinden dolayı çoklu priz ve uzatma kablosu kullanmayınız.

Elektrik tesisatı geçerli standartlara (Almanya'da VDE 0100) uygun olmalıdır.

Güvenlik sebeplerinden dolayı davlumbazın elektrik bağlantısı için ev tesisatında,  tipi bir kaçak akım rölesinin (RCD) kullanılmasını tavsiye ederiz.

Hasarlı bir güç kablosu, sadece aynı türden özel bir güç kablosu ile değiştirilmelidir (Miele yetkili servisinden edinilebilir). Güvenlik sebeplerinden dolayı güç kablosu, sadece Miele tarafından yetkilendirilmiş uzman bir teknisyen veya Miele yetkili servisi tarafından değiştirilmelidir.

Anma gücü ve uygun sigorta değerlerine dair bilgiler bu kullanım kılavuzunda veya tip etiketinde verilmiştir. Bu verileri kurulum yerindeki elektrik bağlantısı verileri ile karşılaştırınız.

Şüphe halinde bir elektrik teknisyenine danışınız.

Bağımsız veya şebeke senkronizasyonu olmayan bir enerji besleme sisteminde (örneğin mikro şebekeler, yedekleme

sistemleri) kesintili veya kesintisiz işletim mümkündür. Bu türden bir işletim için enerji besleme sisteminin, EN 50160 standardı gerekliliklerini veya benzeri gereklilikleri karşılaması zorunludur. Ev tesisatında ve bu Miele ürününde öngörülen koruyucu tedbirler, fonksiyon ve çalışma şekli bakımından mikro şebeke işletiminde veya şebeke senkronizasyonu olmayan işletimde de sağlanmalı veya tesisatta eşdeğer tedbirler uygulanmalıdır. Bunlar, örneğin güncel VDE-AR-E 2510-2 yayınında açıklanmıştır.

## Teknik Veriler

Fan motoru	160 W
Ocak aydınlatması	2 x 7,2 W
Toplam bağlı güç	174,4 W
Işık sıcaklığı ve ocak aydınlatması	3.500 K
Şebeke gerilimi, Frekans	AC 230 V, 50 Hz
Sigorta	10 A
Güç kablosunun uzunluğu	1,35 m
Ağırlık	
DAC 2940	16,6 kg
DAC 2240	20,4 kg

### Wi-Fi Modülü

Frekans bandı	2,400–2,4835 GHz
Maksimum iletim gücü	< 100 mW

### Baca bağlantısız işletim için sonradan satın alınabilen aksesuar

DKF 35-P, DKF 35-S veya DKF 40-R (yenilenebilir) koku filtresi

### Uygunluk Beyanı

Miele, bu davlumbazın 2014/53/AB Direktifine uygun olduğunu beyan eder.

AB Uygunluk Beyanı'nın tam metni aşağıdaki internet adreslerinden birinden edinilebilir:

- [www.miele.com.tr](http://www.miele.com.tr) adresinde Ürünler/Karşıdan İndirmeler sayfasından
- <https://miele.com.tr/kilavuzlar> adresindeki Servis, Bilgi talebi sayfasından ürün adı veya seri numarası girilerek

### Karşılaştırmalı testlere yönelik bilgiler

Enerji verimliliği baca bağlantılı işletimde belirlenmelidir. Davlumbaz fabrikada baca bağlantısız işletime ayarlanmıştır. Koku filtresi çalışma saati sayacının etkisiz kılması ile baca bağlantılı işletime geçilir (bkz. "İlk çalıştırma").



## Ev tipi davlumbaz veri sayfası

65/2014 ve 66/2014 sayılı yönetmelik (Avrupa Normu) uyarınca

MIELE	
Model adı/-tanımlayıcısı	DAC 2940 Stella
Yıllık enerji tüketimi (AEC <sub>hood</sub> )	31,7 kWh/Yıl
Enerji Verimliliği Sınıfı	A++
Enerji Verimliliği Endeksi (EEI <sub>hood</sub> )	36,4
Sıvı dinamiği verimliliği (FDE <sub>hood</sub> )	40,6
Sıvı dinamiği verimlilik sınıfı	
A (en verimli) dan G (en az verimli)	A
Aydınlatma Verimliliği (LE <sub>hood</sub> )	36,5 lx/W
Aydınlatma Verimlilik Sınıfı	
A (en verimli) dan G (en az verimli)	A
Yağ süzme verimliliği	81,5%
Yağ süzme verimlilik sınıfı	
A (en verimli) dan G (en az verimli)	C
En verimli noktada ölçülen hava akımı	367,8 m <sup>3</sup> /h
Hava akımı (asgari hız)	238 m <sup>3</sup> /h
Hava akımı (azami hız)	512 m <sup>3</sup> /h
Hava akımı (yoğun- veya destekli ayar)	689 m <sup>3</sup> /h
Azami hava akımı (Q <sub>max</sub> )	689,0 m <sup>3</sup> /h
En verimli noktada ölçülen hava basıncı	462 Pa
A-ağırlıklı ses gücü emisyonları (asgari hız)	43 dB
A-ağırlıklı ses gücü emisyonları (azami hız)	61 dB
A-ağırlıklı ses gücü emisyonları (yoğun veya destekli ayar)	68 dB
En verimli noktada ölçülen elektrik gücü	116,2 W
Hazır bekleme modunda ölçülen güç tüketimi (P <sub>s</sub> )	0,26 W
Aydınlatma sisteminin nominal değeri	14,4 W
Aydınlatma sisteminin pişirme yüzeyleri üzerindeki ortalama aydınlatması	525 lx
Zaman artırma faktörü	0,5

# Teknik Veriler

## Ev tipi davlumbaz veri sayfası

65/2014 ve 66/2014 sayılı yönetmelik (Avrupa Normu) uyarınca

MIELE	
Model adı/-tanımlayıcısı	DAC 2240 Stella
Yıllık enerji tüketimi (AEC <sub>hood</sub> )	31,4 kWh/Yıl
Enerji Verimliliği Sınıfı	A++
Enerji Verimliliği Endeksi (EEI <sub>hood</sub> )	36,5
Sıvı dinamiği verimliliği (FDE <sub>hood</sub> )	40,6
Sıvı dinamiği verimlilik sınıfı	
A (en verimli) dan G (en az verimli)	A
Aydınlatma Verimliliği (LE <sub>hood</sub> )	31,3 lx/W
Aydınlatma Verimlilik Sınıfı	
A (en verimli) dan G (en az verimli)	A
Yağ süzme verimliliği	80,5%
Yağ süzme verimlilik sınıfı	
A (en verimli) dan G (en az verimli)	C
En verimli noktada ölçülen hava akımı	361,8 m <sup>3</sup> /h
Hava akımı (asgari hız)	236 m <sup>3</sup> /h
Hava akımı (azami hız)	508 m <sup>3</sup> /h
Hava akımı (yoğun- veya destekli ayar)	682 m <sup>3</sup> /h
Azami hava akımı (Q <sub>max</sub> )	682,0 m <sup>3</sup> /h
En verimli noktada ölçülen hava basıncı	462 Pa
A-ağırlıklı ses gücü emisyonları (asgari hız)	43 dB
A-ağırlıklı ses gücü emisyonları (azami hız)	62 dB
A-ağırlıklı ses gücü emisyonları (yoğun veya destekli ayar)	68 dB
En verimli noktada ölçülen elektrik gücü	114,3 W
Hazır bekleme modunda ölçülen güç tüketimi (P <sub>s</sub> )	0,25 W
Aydınlatma sisteminin nominal değeri	14,4 W
Aydınlatma sisteminin pişirme yüzeyleri üzerindeki ortalama aydınlatma-sı	450 lx
Zaman artırma faktörü	0,5

**Satış ve Pazarlama Şirketinin Adresi:**

Miele Elektrikli Aletler Dış Ticaret ve Pazarlama Ltd. Şti  
Seba Office Bulvarı  
Ayazağa Mah. Mimar Sinan Sok No:21 D:53  
34396 Sarıyer / İstanbul / Türkiye

Tel: 0212 390 71 00

Müşteri Hizmetleri: 444 11 22

E-Mail: info@miele.com.tr

İnternet: www.miele.com.tr

EEE yönetmeliğine uygundur

**Üretici Adresi:**

Almanya  
Miele & Cie. KG  
Carl-Miele-Straße 29  
33332 Gütersloh

DAC 2940, DAC 2240

tr-TR

M.-Nr. 12 612 030 / 00