

Mode d'emploi et instructions de montage

Hotte aspirante

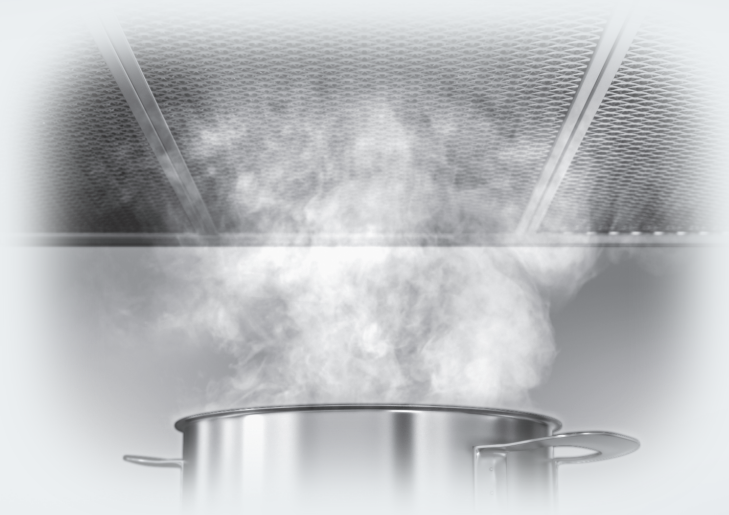

Veillez lire **impérativement** le mode d'emploi et les instructions de montage avant l'installation et la mise en service de l'appareil. Vous éviterez ainsi de vous blesser et d'endommager votre appareil.

Table des matières

Prescriptions de sécurité et mises en garde	4
Votre contribution à la protection de l'environnement	11
Schéma descriptif de la hotte aspirante	12
Description du fonctionnement	14
Première mise en service	15
Installer Miele@home	15
Connexion via l'application	15
Connexion par WPS	17
Déconnexion du Wi-Fi (restaurer les réglages d'usine)	18
Activer Con@ctivity	19
Con@ctivity via réseau Wi-Fi local (Con@ctivity 3.0).....	19
Con@ctivity via une connexion directe par ondes Wi-Fi (Con@ctivity 3.0)	20
Commande (fonctionnement automatique)	21
Cuisiner avec la fonction Con@ctivity (mode automatique)	21
Rôtissage.....	22
Interrompt momentanément le mode automatique.....	23
Retour au mode automatique.....	23
Commande (fonctionnement manuel)	24
Cuisiner sans fonction Con@ctivity (mode manuel)	24
Activer le ventilateur	24
Sélection du niveau de puissance.....	24
Sélectionner l'arrêt différé	24
Désactiver le ventilateur	24
Allumer / Éteindre / Varier l'intensité de l'éclairage des zones de cuisson	25
Powermanagement (gestion de l'électricité)	25
Arrêt automatique de sécurité	26
Commande (fonctionnement automatique et manuel)	27
Compteur d'heures de fonctionnement	27
Modifier le compteur des filtres à graisses.....	27
Modifier le témoin de saturation du filtre à charbon actif.....	28
Consulter le compteur d'heures de fonctionnement.....	28
Conseils d'économie d'énergie	29
Nettoyage et entretien	30
Caisson.....	30
Filtres à graisses.....	31
Remettre à zéro le compteur des filtres à graisse	33

Table des matières

Filtres à charbons actifs	33
Remettre à zéro le compteur du filtre à charbon actif.....	34
Éliminer le filtre à charbon actif	34
Filtres à charbon actif régénérables	34
Installation	35
Avant le montage.....	35
Matériel de montage	35
Notice de montage.....	35
Dimensions de l'appareil	36
Distance entre plan de cuisson et hotte aspirante (S).....	37
Conseils de montage	38
Branchement électrique	38
Service après-vente et garantie	40
Emplacement de la plaque signalétique	40
Caractéristiques techniques	41
Accessoires disponibles en option pour le fonctionnement en mode recyclage..	41
Déclaration de conformité	41

Prescriptions de sécurité et mises en garde

Cette hotte aspirante répond aux réglementations de sécurité en vigueur. Toute utilisation non conforme peut toutefois causer des dommages corporels et matériels.

Lisez attentivement le mode d'emploi et les instructions de montage avant de mettre la hotte aspirante en service. Vous y trouverez des informations importantes sur le montage, la sécurité, l'utilisation et l'entretien de cet appareil. Vous vous protégerez et éviterez ainsi de détériorer la hotte aspirante.

Conformément à la norme CEI 60335-1, Miele indique expressément de lire impérativement le chapitre pour l'installation de l'appareil et de suivre les consignes de sécurité et de mise en garde.

La société Miele ne peut être tenue responsable des dommages dus au non-respect des consignes.

Conservez le mode d'emploi et les instructions de montage et remettez-les à tout nouveau détenteur de l'appareil.

Utilisation conforme aux dispositions

- ▶ Cette hotte aspirante est destinée à être utilisée dans un cadre domestique ou présentant des caractéristiques similaires.
- ▶ Cette hotte aspirante n'est pas conçue pour être utilisée à l'extérieur.
- ▶ Utilisez la hotte uniquement dans le cadre domestique pour aspirer et nettoyer les fumées générées par la cuisson d'aliments. Tout autre type d'utilisation est interdit.
- ▶ La hotte ne peut pas être utilisée en mode recyclage au-dessus d'une cuisinière à gaz pour aérer la pièce d'installation. N'hésitez pas à contacter un spécialiste pour le gaz.

Prescriptions de sécurité et mises en garde

► Toute personne qui, pour des raisons d'incapacité physique, sensorielle ou mentale, ou bien de par son inexpérience ou ignorance, n'est pas apte à se servir de cette hotte aspirante en toute sécurité, ne doit pas l'utiliser sans la supervision ou les instructions d'une personne responsable.

Ces personnes sont autorisées à utiliser cette hotte aspirante sans surveillance uniquement si son fonctionnement leur a été expliqué de telle sorte qu'elles puissent la manipuler en toute sécurité. Elles doivent être capables de reconnaître et de comprendre les dangers que présente une erreur de manipulation.

En présence d'enfants dans le ménage

► Les enfants de moins de huit ans doivent être tenus à distance de la hotte aspirante, à moins qu'ils ne soient sous surveillance constante.

► Les enfants âgés de 8 ans et plus peuvent utiliser la hotte aspirante sans surveillance uniquement si vous leur en avez expliqué le fonctionnement et que la sécurité est garantie. Il est nécessaire de s'assurer qu'ils ont compris les risques encourus en cas de mauvaise manipulation.

► Les enfants ne doivent jamais nettoyer ou entretenir la hotte aspirante sans surveillance.

► Surveillez toujours les enfants qui se trouvent à proximité de la hotte aspirante. Ne laissez jamais les enfants jouer avec la hotte aspirante.

► La lumière de l'éclairage du plan de cuisson est très intense. Veillez à ne pas regarder directement dans la lumière ; cette consigne s'applique plus particulièrement encore pour les bébés.

► Risque d'asphyxie. Les enfants peuvent se mettre en danger en s'enveloppant dans les matériaux d'emballage (film plastique par exemple) ou en glissant leur tête à l'intérieur. Tenez les matériaux d'emballage hors de portée des enfants.

Prescriptions de sécurité et mises en garde

Sécurité technique

- ▶ Des travaux d'installation, d'entretien ou de réparation non conformes peuvent entraîner des risques importants pour l'utilisateur. Les travaux d'installation, d'entretien et de réparation doivent être confiés exclusivement à des spécialistes agréés par Miele.
- ▶ Une hotte aspirante endommagée peut présenter des risques pour votre sécurité. Vérifiez qu'elle ne présente aucun dommage visible. Ne mettez jamais en service une hotte aspirante endommagée.
- ▶ La sécurité électrique de cette hotte aspirante n'est assurée que si elle est raccordée à une terre de protection installée dans les règles de l'art. Ce préalable revêt une importance fondamentale. En cas de doute, faites vérifier l'installation électrique par un électricien professionnel.
- ▶ Le fonctionnement fiable et en toute sécurité de la hotte aspirante est uniquement garanti lorsque cette dernière est raccordée au réseau électrique public.
- ▶ Les données de raccordement (tension et fréquence) de la plaque signalétique de la hotte doivent impérativement correspondre à celles du réseau électrique pour éviter que la hotte ne soit endommagée.
Comparez-les avant de brancher l'appareil. En cas de doute, interrogez un électricien.
- ▶ Les prises multiples ou les rallonges n'assurent pas la sécurité nécessaire (risque d'incendie). Ne raccordez pas la hotte aspirante au réseau électrique par ce moyen.
- ▶ La hotte aspirante ne doit être utilisée qu'une fois installée afin d'en garantir le bon fonctionnement.
- ▶ Cette hotte aspirante ne doit pas être utilisée à un emplacement non stationnaire (p. ex. à bord d'un bateau).

Prescriptions de sécurité et mises en garde

► Tout contact avec des connexions sous tension et toute modification de l'agencement électrique et mécanique peuvent vous mettre en danger et risquent de perturber le bon fonctionnement de la hotte aspirante.

Ouvrez le caisson uniquement comme indiqué dans les instructions de montage et de nettoyage. N'ouvrez jamais d'autres parties du caisson.

► Si la hotte aspirante a été réparée par un service après-vente non agréé par Miele, tout recours en garantie sera rejeté.

► Seules les pièces d'origine sont garanties par Miele comme répondant entièrement aux exigences de sécurité en vigueur. Les pièces défectueuses ne doivent être remplacées que par de telles pièces.

► Il est interdit de tirer sur le câble d'alimentation secteur. Il ne doit pas servir à fixer des pièces supplémentaires (p. ex. un fond intermédiaire).

► Un câble d'alimentation abîmé doit uniquement être remplacé par un technicien qualifié.

► Avant toute intervention d'installation, de maintenance ou de réparation, commencez par débrancher votre hotte du secteur électrique. Elle n'est déconnectée du réseau électrique que lorsque :

- le(s) disjoncteur(s) de l'installation domestique est/sont éteint, ou
- le(s) fusible(s) de l'installation domestique est/sont entièrement dévissé(s) et sorti(s) de son/leur logement, ou
- la fiche (si disponible) est débranchée de la prise. Pour ce faire, ne tirez pas sur le cordon d'alimentation mais sur la fiche.

Prescriptions de sécurité et mises en garde

Utilisation conforme

► Les flammes non recouvertes peuvent être à l'origine d'un incendie.

Ne faites cuire aucun aliment à flamme nue sous la hotte aspirante. Il est donc par exemple interdit de faire flamber ou griller les aliments avec des flammes non recouvertes. Une fois enclenchée, la hotte aspirante aspire les flammes dans le filtre. Il y a risque d'incendie en raison des graisses accumulées.

► En cas d'utilisation d'un brûleur à gaz, un fort dégagement de chaleur de la flamme peut endommager la hotte aspirante.

- Ne laissez jamais un brûleur à gaz allumé si aucun récipient n'est posé dessus. Eteignez le brûleur à gaz lorsque vous retirez le récipient de cuisson, ne serait-ce qu'un instant.
- Sélectionnez une casserole dont le fond convient à la taille du brûleur.
- Réglez la flamme de telle sorte qu'elle ne dépasse en aucun cas du récipient de cuisson.
- Ne faites pas chauffer les récipients de manière excessive (lorsque vous cuisinez avec un wok, par exemple).

► L'eau condensée peut provoquer la formation de corrosion sur la hotte aspirante.

Enclenchez toujours la hotte aspirante dès que vous utilisez un plan de cuisson pour éviter que l'eau condensée ne s'accumule.

► Si elles chauffent de façon excessive, les graisses de cuisson risquent de s'enflammer et la hotte aspirante de s'embraser. Surveillez toujours les casseroles, poêles et friteuses qui contiennent des graisses de cuisson. Les grillades sur un gril électrique doivent également être effectuées sous surveillance permanente.

► Les dépôts de graisse et les salissures perturbent le bon fonctionnement de l'appareil.

N'utilisez jamais votre hotte aspirante sans filtre à graisses pour bien nettoyer les fumées de cuisson.

Prescriptions de sécurité et mises en garde

► Lorsque vous cuisinez, tenez compte du fait que la hotte peut chauffer fortement en raison de la chaleur provenant du plan de cuisson.

Ne touchez pas le caisson ni les filtres à graisses tant que la hotte n'a pas refroidi.

Montage conforme

► Vérifiez dans les indications du fabricant de votre appareil de cuisson que le fonctionnement d'une hotte aspirante au-dessus de celui-ci est possible.

► Ne montez pas la hotte au-dessus de foyers fonctionnant aux combustibles solides.

► Une distance trop faible entre la table de cuisson et la hotte peut endommager la hotte.

Respectez toujours la distance indiquée au chapitre "Montage" à moins que le fabricant ne recommande une distance de sécurité plus importante.

Si différents appareils de cuisson pour lesquels des distances de sécurité différentes s'appliquent fonctionnent sous la hotte, la distance de sécurité la plus importante doit être respectée.

► Vous devez respecter les indications du chapitre "Installation" pour fixer la hotte.

Prescriptions de sécurité et mises en garde

Nettoyage et entretien

- ▶ Il existe un risque d'incendie, lorsque le nettoyage n'est pas effectué selon les indications de ce mode d'emploi.
- ▶ La vapeur provenant d'un nettoyeur à vapeur peut atteindre des pièces électroconductrices et provoquer un court-circuit. Pour nettoyer l'appareil, n'utilisez jamais de nettoyeur à vapeur.

Accessoires

- ▶ N'utilisez que des accessoires d'origine Miele. Si d'autres pièces sont rajoutées ou montées, les prétentions à la garantie et/ou fondées sur la responsabilité du fait du produit deviennent caduques.

Élimination de l'emballage de transport

L'emballage protège l'appareil contre les dommages pouvant survenir pendant le transport. Les matériaux d'emballage ont été sélectionnés d'après des critères environnementaux et de facilité d'élimination; ils sont donc recyclables.

Le recyclage de l'emballage économise les matières premières et réduit le volume des déchets. Votre revendeur reprend vos emballages.

Élimination de l'appareil usagé

Les appareils électriques et électro-mécaniques contiennent souvent des matériaux précieux. Cependant, ils contiennent aussi certaines substances, mélanges et pièces nécessaires à leur bon fonctionnement et à leur sécurité. Si vous déposez ces appareils usagés avec vos ordures ménagères ou les manipulez de manière inadéquate, vous risquez de nuire à votre santé et à l'environnement. Ne jetez jamais vos anciens appareils avec vos ordures ménagères !



Faites appel au service d'enlèvement mis en place par votre commune, votre ville, votre revendeur ou Miele, ou rappez votre appareil dans un point de collecte spécialement dédié à l'élimination de ce type d'appareil. Vous êtes légalement responsable de la suppression des éventuelles données à caractère personnel figurant sur l'ancien appareil à éliminer. Jusqu'à son enlèvement, veillez à ce que votre ancien appareil ne présente aucun danger pour les enfants.

Schéma descriptif de la hotte aspirante

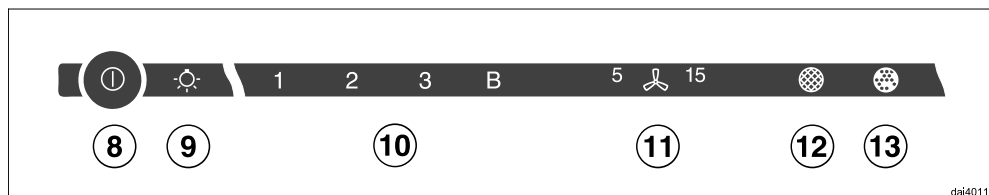
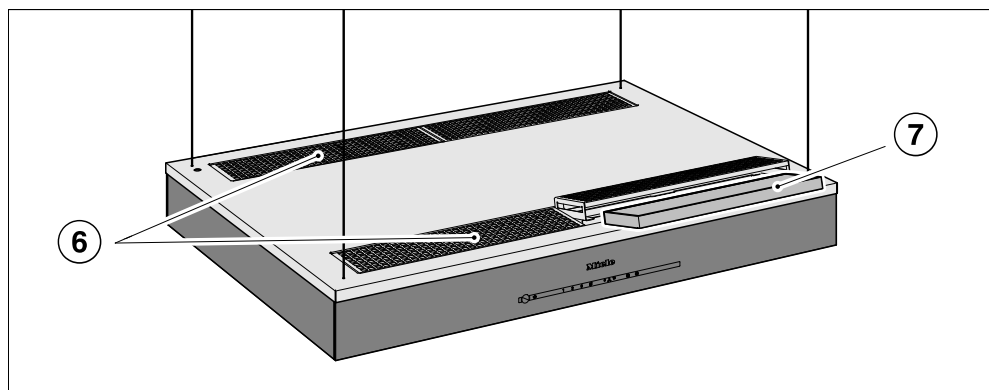
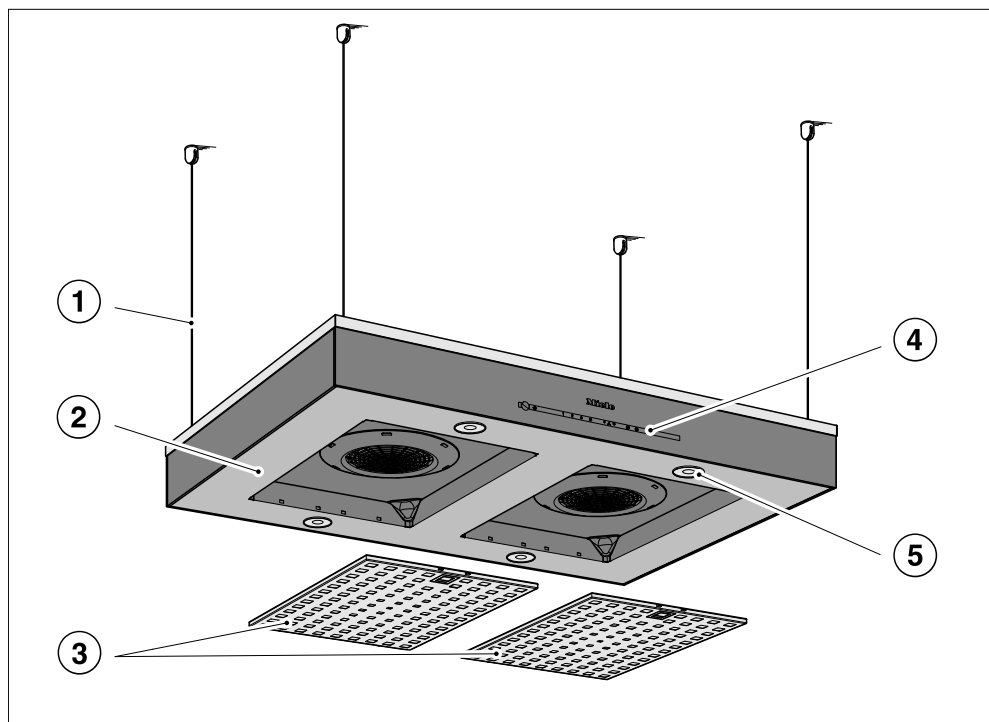

dai4011

Schéma descriptif de la hotte aspirante

- ① Suspension
- ② Écran anti-buées
- ③ Filtre à graisse
- ④ Éléments de commande
Les symboles correspondent aux touches sensibles. Il suffit de les effleurer pour sélectionner les diverses fonctions. Chaque activation de touche est validée par un bref signal sonore.
- ⑤ Éclairage de zone de cuisson
- ⑥ Sortie d'air en circuit fermé
- ⑦ Filtres à charbons actifs (4 pièces)
- ⑧ Touche sensible pour activer et désactiver le ventilateur
- ⑨ Touche sensible de l'éclairage du plan de cuisson
- ⑩ Touches sensibles de réglage de la puissance du ventilateur
- ⑪ Touche sensible de la fonction Arrêt différé
- ⑫ Touche du compteur d'heures de fonctionnement des filtres à graisses
- ⑬ Touche du compteur d'heures de fonctionnement des filtres à charbons actifs

Description du fonctionnement

Fonctionnement en circuit fermé

La hotte aspirante fonctionne exclusivement en circuit fermé.

L'air aspiré est épuré par les filtres à graisses, puis par quatre filtres à charbons actifs. L'air est ensuite renvoyé dans la cuisine par des orifices de soufflerie situés sur le dessus de la hotte aspirante.

Installer Miele@home

Condition préalable :

- Réseau Wi-Fi domestique

Votre hotte est équipée d'un module Wi-Fi intégré. Vous pouvez donc la connecter à votre réseau Wi-Fi.

Une fois connectée, vous pourrez la contrôler à distance via l'application Miele@mobile.

Si votre plan de cuisson Miele est également connecté au réseau Wi-Fi local, vous pouvez utiliser la commande automatique de la hotte via la fonction Con@ctivity.

Assurez-vous que le signal de votre réseau Wi-Fi est suffisamment fort sur le lieu d'installation de votre hotte.

Application Miele@mobile

Vous pouvez télécharger gratuitement l'application Miele@mobile depuis l'Apple App Store® ou depuis Google Play Store™.



Connexion via l'application

Vous pouvez créer une connexion réseau avec l'application Miele@mobile.

- Installez l'application Miele@mobile sur votre terminal mobile.

Première mise en service

Pour la connexion, vous avez besoin :

1. du mot de passe de votre réseau Wi-Fi
2. du mot de passe de votre hotte aspirante



Le mot de passe de la hotte aspirante correspond aux neuf derniers chiffres du numéro de fabrication qui se trouve sur la plaque signalétique.

Pour trouver la plaque signalétique, démontez le filtre à graisses.

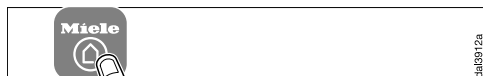

- Démarrez la connexion de l'appareil dans l'application. Suivez les étapes de connexion.

S'il vous est demandé d'activer la fonction Wi-Fi de la hotte, procédez comme suit :

- Arrêtez la hotte.

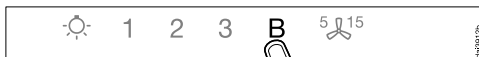

- Maintenez la touche **B** enfoncée.

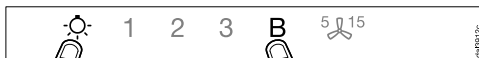

- Appuyez simultanément sur la touche d'éclairage .

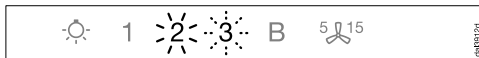

2 est allumé en continu tandis que **3** clignote.

Vous pouvez connecter la hotte dans les deux minutes qui suivent.



- Suivez les instructions de l'application.

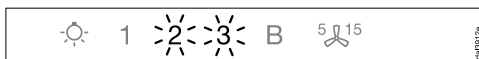

Une fois la connexion établie, **2** et **3** sont allumés en continu.

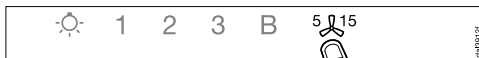

- Quittez le mode connexion de la hotte en effleurant la touche d'arrêt différé .

Vous pouvez à présent commander votre hotte via l'application.

Connexion par WPS

Votre routeur Wi-Fi doit pouvoir gérer le protocole WPS (WiFi Protected Setup).

- Arrêtez la hotte.



- Maintenez la touche **B** enfoncée.



- Appuyez simultanément sur la touche d'éclairage ☀️.



2 est allumé en continu tandis que **3** clignote.

Vous devez activer la connexion Wi-Fi simultanément sur votre hotte et votre routeur (WPS).

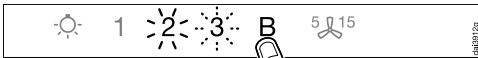

- Au bout de quelques secondes, appuyez sur la touche **B** de la hotte.

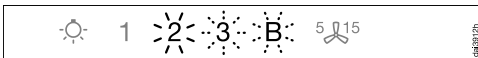

Peu après, **2** s'allume en continu, **3** et **B** clignent.

Vous pouvez connecter la hotte dans les deux minutes qui suivent.



- Démarrez la connexion WPS sur votre routeur Wi-Fi.

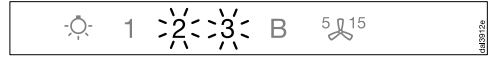

Une fois la connexion établie, **2** et **3** sont allumés en continu.



- Quittez le mode connexion de la hotte en effleurant la touche d'arrêt différé **5/15**.

Vous pouvez à présent commander votre hotte via l'application.

Si la connexion n'a pas pu être établie, c'est que vous n'avez peut-être pas activé la fonction WPS assez rapidement sur votre routeur. Veuillez répéter les étapes indiquées ci-dessus.

Conseil : Si votre routeur Wi-Fi ne prend pas en charge la méthode de connexion par WPS, utilisez la mise en réseau via l'appli Miele@mobile.

Première mise en service

Déconnexion du Wi-Fi (restaurer les réglages d'usine)

Si vous souhaitez établir une nouvelle connexion, vous devez déconnecter votre hotte du réseau Wi-Fi au préalable.

- Arrêtez la hotte.



- Maintenez la touche **1** enfoncée.



- Appuyez simultanément sur la touche d'éclairage ☀.

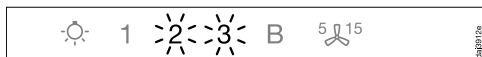

Si votre hotte est connectée au Wi-Fi, **2** et **3** sont allumés en continu.

Vous pouvez déconnecter la hotte dans les deux minutes qui suivent.



- Effleurez la touche **1**.

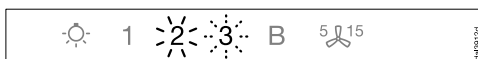

- 2** est allumé en continu, **3** clignote.

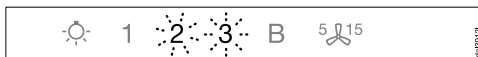

Au bout de quelques secondes, **2** et **3** clignotent. La hotte est désormais déconnectée.



- Quittez le mode déconnexion de la hotte en effleurant la touche d'arrêt différé 5/15.

La hotte n'est plus connectée au réseau Wi-Fi. Vous pouvez à présent établir une nouvelle connexion.

Activer Con@ctivity

La fonction Con@ctivity correspond à une méthode de communication directe entre une table de cuisson électrique Miele et une hotte Miele. Elle permet de commander automatiquement la hotte en fonction de l'état de fonctionnement de la table de cuisson électrique Miele.

- Lorsque la zone de cuisson est activée, l'éclairage et le ventilateur sont activés après un bref délai.
- Pendant la cuisson, la hotte aspirante choisit automatiquement le niveau de puissance en fonction du nombre de zones de cuisson activées et des niveaux de puissance sélectionnés.
- Une fois la cuisson terminée, le ventilateur et l'éclairage des zones de cuisson fonctionnent encore un certain temps, puis s'éteignent automatiquement.

Pour des informations détaillées sur le fonctionnement, consultez le chapitre "Commande".

Con@ctivity via réseau Wi-Fi local (Con@ctivity 3.0)

Conditions préalables :

- Réseau Wi-Fi domestique
- Plan de cuisson Miele compatible Wi-Fi

- Connectez la hotte aspirante et votre plan de cuisson au réseau Wi-Fi local (voir section "Activer Miele@home").

La fonction Con@ctivity est automatiquement activée.

Première mise en service

Con@ctivity via une connexion directe par ondes Wi-Fi (Con@ctivity 3.0)

Condition préalable :

- Plan de cuisson Miele compatible Wi-Fi

Si vous ne disposez pas de réseau local, vous pouvez établir une connexion directe entre votre plan de cuisson et votre hotte.

Pour les instructions, reportez-vous au mode d'emploi de votre plan de cuisson.

Les instructions ci-après concernent uniquement la hotte.

- Arrêtez la hotte.



- Maintenez la touche **B** enfoncée.

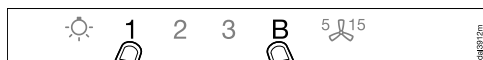

- Appuyez simultanément sur la touche **1**.

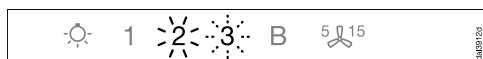

2 est allumé en continu tandis que **3** clignote.

Vous pouvez connecter la hotte dans les deux minutes qui suivent.

- Amorcez la connexion Wi-Fi sur le plan de cuisson. Pour ce faire, consultez le mode d'emploi du plan de cuisson.

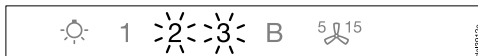

Une fois la connexion établie, **2** et **3** s'allument en continu.

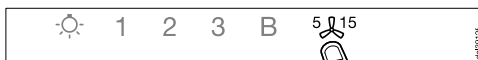

- Quittez le mode connexion de la hotte en effleurant la touche d'arrêt différé **5 15**.

La fonction Con@ctivity est désormais activée.

Si vous avez établi une connexion directe par ondes Wi-Fi, vous ne pouvez plus raccorder votre plan de cuisson et votre hotte à votre réseau Wi-Fi local. Si vous souhaitez en changer, vous devrez désactiver au préalable la connexion Wi-Fi directe entre votre plan de cuisson et votre hotte (voir "Déconnexion du Wi-Fi").

Commande (fonctionnement automatique)

Quand la fonction Con@ctivity est activée, la hotte aspirante travaille toujours en mode automatique (voir chapitre “Première mise en service”, section “Activer Con@ctivity”).

Si vous souhaitez utiliser la hotte aspirante en mode manuel, consultez le chapitre “Commande (mode manuel)”, section “Cuisson sans la fonction Con@ctivity”.

Cuisiner avec la fonction Con@ctivity (mode automatique)

- Activez une zone de cuisson en sélectionnant le niveau de puissance de votre choix.

L'éclairage du plan de cuisson s'allume.

Au bout de quelques secondes, le ventilateur s'enclenche : après une courte phase à la puissance **2**, il redescend rapidement à la puissance **1**.

Pendant la cuisson, la hotte aspirante choisit automatiquement le niveau de puissance.

C'est la puissance totale du plan de cuisson qui est prise en compte, à savoir le nombre de zones de cuisson activées et les niveaux de puissance sélectionnés.

Si vous augmentez la puissance de cuisson ou que vous activez simultanément plusieurs zones sur le plan de cuisson, la hotte aspirante augmente sa puissance d'aspiration.

Si vous réduisez la puissance de cuisson ou que vous éteignez des zones de cuisson, le niveau d'aspiration est adapté en conséquence.

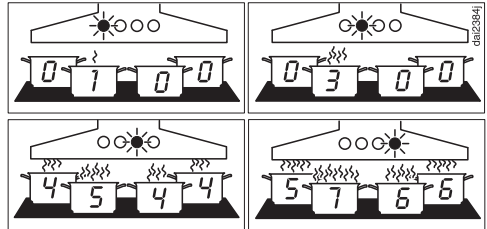

Exemples pour les niveaux de puissance 1 à B

Temps de réaction

La hotte aspirante réagit avec un certain délai et prend ainsi en compte le fait que la modification du niveau de puissance au niveau du plan de cuisson n'entraîne pas d'augmentation ou de réduction immédiate des vapeurs de cuisson.

Comme le plan de cuisson envoie les informations à intervalle régulier à la hotte, ceci peut entraîner un léger délai de réaction.

La réaction a lieu au bout de quelques secondes ou minutes.

Commande (fonctionnement automatique)

Rôtissage

- Allumez une zone de cuisson sur le niveau de puissance le plus élevé, par exemple pour faire chauffer le récipient de cuisson avant de faire revenir des aliments. Repassez sur un niveau de puissance plus faible dans un laps de temps compris entre 10 secondes env. et 4 minutes (*60 secondes à 5 minutes pour un plan de cuisson Highlight).

La hotte aspirante détecte un rôtissage.

La hotte aspirante se met en marche et passe au niveau de puissance 3 après que le niveau de puissance a été réduit au niveau du plan de cuisson et reste à ce niveau de puissance pendant environ 5 minutes.

Ensuite, le niveau de puissance est de nouveau sélectionné par la fonction Con@ctivity.

Vous pouvez aussi anticiper et sélectionner une autre puissance d'aspiration manuellement.

Arrêt

- Arrêtez toutes les zones de cuisson.

La puissance d'aspiration diminue graduellement pendant les minutes qui suivent puis le moteur s'arrête.

L'air de la cuisine sera ainsi débarrassé des fumées et odeurs résiduelles.

- Le moteur bascule aussitôt du niveau Booster à la puissance 3.
- De la puissance 3, l'aspiration redescend ensuite au niveau 2 au bout d'1 minute.
- Puis la puissance d'aspiration passe du niveau 2 au niveau 1 au bout de 2 minutes.
- Après 2 minutes à la vitesse 1, le ventilateur s'arrête.
- L'éclairage du plan de cuisson s'arrête après 30 secondes.

La cuisson est terminée.

Commande (fonctionnement automatique)

Interrompre momentanément le mode automatique

Vous pouvez quitter le mode automatique momentanément pendant la cuisson si vous :

- sélectionnez une autre puissance manuellement,
- arrêtez la hotte aspirante manuellement, ou
- activez la fonction d'arrêt différé  de la hotte aspirante. Le ventilateur s'arrête à l'issue du délai d'arrêt sélectionné, tandis que l'éclairage reste activé.

Vous pouvez maintenant utiliser les fonctions de la hotte aspirante manuellement (voir chapitre "Commande (mode manuel)").

Retour au mode automatique

La hotte aspirante retourne en mode automatique si :

- Après sélection manuelle d'un niveau d'aspiration, vous ne faites aucun réglage au niveau de la hotte aspirante pendant 5 minutes.
- La puissance d'aspiration choisie manuellement correspond de nouveau à la puissance automatique.
- Le ventilateur de la hotte aspirante et le plan de cuisson sont restés éteints 30 secondes minimum.
Le mode automatique reprend donc au prochain démarrage du plan de cuisson.

Vous pouvez également utiliser la hotte aspirante en mode manuel tout au long du processus de cuisson.

- Pour ce faire, enclenchez le ventilateur de la hotte aspirante **avant** le plan de cuisson.

Si, après la cuisson, la hotte aspirante et le plan de cuisson sont restés éteints 30 secondes minimum, la hotte aspirante fonctionnera de nouveau en mode automatique la prochaine fois que vous activerez le plan de cuisson.

Commande (fonctionnement manuel)

Cuisiner sans fonction Con@ctivity (mode manuel)

La hotte aspirante peut être utilisée manuellement dans les conditions suivantes :

- La fonction Con@ctivity n'est pas activée.
- Vous avez désactivé provisoirement la fonction Con@ctivity (voir chapitre "Commande (mode automatique)", section "Interrompre momentanément le mode automatique").

Activer le ventilateur

Enclenchez le ventilateur dès que vous commencez à cuisiner. Les vapeurs sont ainsi évacuées dès le début de la cuisson.

- Effleurez la touche Marche/Arrêt .

Le ventilateur se met en marche au niveau **2**.

Sélection du niveau de puissance

En cas de dégagement léger voire prononcé de fumées de cuisson et d'odeurs, vous pouvez sélectionner les niveaux de puissance **1** à **3**.

Pour des opérations de courte durée dégageant de fortes odeurs et buées, quand vous faites revenir de la viande par exemple, choisissez le niveau Booster **B**.

- Sélectionnez le niveau de puissance souhaité en effleurant l'une des touches **1** à **B**.

Désactiver le niveau Booster

Si le Powermanagement (gestion de l'alimentation) est activé (préprogrammé), le ventilateur repasse automatiquement à la puissance **3** au bout de 5 minutes.





Sélectionner l'arrêt différé

Laissez fonctionner le ventilateur encore quelques minutes après la fin de la cuisson. L'air de la cuisine est ainsi débarrassé des fumées et odeurs résiduelles.

Cela permet également de prévenir la formation de résidus et des odeurs en résultant.

La fonction arrêt différé permet de programmer l'arrêt automatique du ventilateur après un délai défini.

- Une fois la cuisson terminée, laissez le ventilateur activé et effleurez la touche d'arrêt différé ⁵ ¹⁵.

- 1 fois : le ventilateur s'arrête au bout de 5 minutes (**5**  est allumé).
- 2 fois : le ventilateur s'arrête au bout de 15 minutes ( **15** est allumé).
- Si vous appuyez de nouveau sur la touche d'arrêt différé ⁵ ¹⁵, le ventilateur reste activé (⁵ ¹⁵ s'éteint).

Désactiver le ventilateur

- Arrêtez le ventilateur à l'aide de la touche Marche/Arrêt .



Commande (fonctionnement manuel)

Allumer / Éteindre / Varier l'intensité de l'éclairage des zones de cuisson

Vous pouvez allumer, éteindre et faire varier l'éclairage des zones de cuisson indépendamment du ventilateur.

- Pour allumer ou éteindre l'éclairage, effleurez brièvement la touche correspondante .

Lorsque vous l'activez, l'éclairage s'allume à la puissance maximale.

- Maintenez la touche  enfoncée une fois l'éclairage activé. L'intensité baisse alors progressivement jusqu'à ce que vous relâchiez la touche.
- Si vous maintenez à nouveau la touche d'éclairage  enfoncée, la luminosité s'intensifiera jusqu'à ce que vous relâchiez la touche.

Powermanagement (gestion de l'électricité)

La hotte aspirante dispose d'un système de gestion de l'énergie appelé Powermanagement. Le Powermanagement sert à économiser l'énergie. Le ventilateur réduit ainsi automatiquement sa puissance d'aspiration et l'éclairage s'éteint.



- Si le niveau Booster du ventilateur est sélectionné, le moteur passe automatiquement au niveau 3 au bout de 5 minutes,
- Les niveaux de puissance 3, 2 et 1 sont rétrogradés d'un cran au bout de 2 heures puis arrêtés graduellement par étapes de 30 minutes.
- S'il est enclenché, l'éclairage du plan de cuisson sera automatiquement désactivé au bout de 12 heures.

Vous pouvez désactiver le Powermanagement.

Gardez cependant à l'esprit que votre consommation énergétique peut augmenter suite à la désactivation.

Commande (fonctionnement manuel)

Activer / Désactiver le Powermanagement

- Arrêtez le ventilateur et l'éclairage.
- Appuyez sur la touche d'arrêt différé  pendant une dizaine de secondes jusqu'à ce que l'indicateur **1** correspondant à la puissance d'aspiration s'allume.
- Puis effleurez successivement
 - la touche d'éclairage ,
 - la touche **1**, puis de nouveau
 - la touche d'éclairage .

Si le Powermanagement est activé, les indicateurs **1** et **B** brillent en continu. S'il est désactivé, les indicateurs **1** et **B** clignotent.

- Pour désactiver le système Powermanagement, effleurez la touche **1**.

Les indicateurs **1** et **B** clignotent.

- Pour l'activer, effleurez la touche **B**.

Les indicateurs **1** et **B** restent allumés en continu.



- Validez votre choix à l'aide de la touche d'arrêt différé .

Toutes les lampes s'éteignent.

Si la validation n'intervient pas en l'espace de 4 minutes, le réglage précédent est conservé.

Arrêt automatique de sécurité



Si la fonction Powermanagement (gestion de l'alimentation) est désactivée, la hotte allumée s'éteindra automatiquement après 12 heures (ventilateur et éclairage des zones de cuisson).

- Pour la rallumer, effleurez la touche Marche/Arrêt  ou la touche d'éclairage .

Commande (fonctionnement automatique et manuel)

Compteur d'heures de fonctionnement

La hotte enregistre la durée de fonctionnement.



Le compteur d'heures de fonctionnement signale par le biais de l'affichage du symbole du filtre à graisses  ou du filtre à charbon  quand le filtre à graisses doit être nettoyé ou le filtre à charbon doit être remplacé. Vous trouverez les informations relatives au nettoyage et au remplacement des filtres, ainsi qu'à la réinitialisation du compteur d'heures de fonctionnement au chapitre "Nettoyage et entretien".

Modifier le compteur des filtres à graisses

Vous pouvez adapter le compteur d'heures de fonctionnement à vos habitudes culinaires.

L'intervalle entre les nettoyages est réglé en usine sur 30 heures.

- Si vous faites souvent rôtir ou frire des aliments, il est préférable de le réduire à 20 heures.
- Même si vous ne cuisinez que de temps en temps, nous vous recommandons de régler un intervalle de nettoyage court. Cela permet de prévenir le durcissement des graisses et de faciliter le nettoyage.
- Un intervalle plus long, de 40 ou 50 heures, est approprié si vous cuisinez régulièrement avec très peu de graisse.

- Arrêtez le ventilateur et l'éclairage.
- Effleurez simultanément la touche d'arrêt différé  et la touche du filtre à graisses .

Le symbole du filtre à graisses  et un indicateur du niveau d'aspiration clignotent.

Les indicateurs **1** à **B** indiquent la durée réglée :

Indicateur 1	20 heures
Indicateur 2	30 heures
Indicateur 3	40 heures
Indicateur B	50 heures

- Sélectionnez la durée de fonctionnement souhaitée en effleurant les chiffres.
- Confirmez ce choix avec la touche du filtre à graisses .

Toutes les lampes s'éteignent.



Si la validation n'intervient pas en l'espace de 4 minutes, le réglage précédent est conservé.

Commande (fonctionnement automatique et manuel)

Modifier le témoin de saturation du filtre à charbon actif

Vous pouvez adapter le compteur d'heures de fonctionnement à vos habitudes culinaires.

Le réglage d'usine du délai de remplacement correspond à 180 heures de fonctionnement.

- Arrêtez le ventilateur et l'éclairage.
- Effleurez simultanément la touche de la fonction Arrêt différé  et celle des filtres à charbons actifs .

Le symbole du filtre à charbon actif  et l'un des indicateurs de niveau de puissance du ventilateur clignotent.

Les indicateurs **1 à B** indiquent la durée réglée :

Indicateur **1**..... 120 heures

Indicateur **2**..... 180 heures

Indicateur **3**..... 240 heures

Indicateur **B**..... désactivé



- Sélectionnez la durée de fonctionnement souhaitée en effleurant les chiffres.
- Validez avec la touche des filtres à charbons actifs .

Tous les voyants s'éteignent.

Si la validation n'intervient pas en l'espace de 4 minutes, le réglage précédent est conservé.

Consulter le compteur d'heures de fonctionnement

Avant l'écoulement de la durée de fonctionnement maximale, le compteur peut vous indiquer quel pourcentage de cette durée s'est déjà écoulé.

- Activez le ventilateur à l'aide de la touche Marche/Arrêt .
- Maintenez la touche du filtre à graisses  ou du filtre à charbon actif  enfoncée.

Un ou plusieurs indicateurs de niveau de puissance du ventilateur clignotent.

Le nombre d'indicateurs qui clignotent indique, en pourcentage, le nombre d'heures de fonctionnement écoulées.

Indicateur **1** 25 %

Indicateurs **1 et 2** 50 %

Indicateurs **1 à 3** 75 %

Indicateurs **1 à B** 100 %

Lors de l'arrêt de la hotte aspirante ou en cas de panne de courant, le nombre d'heures de fonctionnement écoulées reste mémorisé.

Conseils d'économie d'énergie

Cette hotte aspirante, économe en énergie fonctionne de manière très efficace. Les mesures suivantes participent à une utilisation économique :

- Veillez à bien aérer votre cuisine lors de la cuisson.
- Cuisinez à puissance réduite sur votre plan de cuisson. En effet lorsqu'il y a peu de vapeurs de cuisson, le niveau de puissance de la hotte aspirante peut rester faible et la consommation énergétique est plus basse.
- Nettoyez ou remplacez les filtres régulièrement. Des filtres fortement encrassés réduisent la puissance d'aspiration, augmentent le risque d'incendie et vont à l'encontre de bonnes pratiques d'hygiène.
- Utilisez la fonction Con@ctivity. La hotte aspirante s'allume et s'éteint automatiquement. Elle sélectionne le niveau de puissance optimal selon la situation de cuisson et veille ainsi à une consommation énergétique réduite.
- Si vous commandez la hotte manuellement, respectez ce qui suit :
 - Vérifiez sur la hotte le niveau de puissance sélectionné. La plupart du temps, un niveau de puissance bas est suffisant. Utilisez le niveau de puissance Booster uniquement lorsque cela s'avère nécessaire.
 - En cas de fort dégagement de vapeurs de cuisson, ne tardez pas à sélectionner un niveau de puissance élevé. Ce sera plus efficace que d'essayer de disperser les vapeurs de cuisson en rallongeant la durée de fonctionnement de la hotte.
 - Pensez à éteindre la hotte une fois la cuisson terminée. Si, une fois la cuisson terminée, l'air de la cuisine doit encore être renouvelé du fait de la présence de buées et d'odeurs résiduelles, vous pouvez utiliser la fonction d'arrêt différé de la hotte. Le ventilateur s'éteindra automatiquement au terme de la durée renseignée.

Nettoyage et entretien

 Avant la maintenance ou l'entretien, débranchez la hotte aspirante du réseau électrique (voir chapitre "Prescriptions de sécurité et mises en garde").

Caisson

Généralités

 Les surfaces et les éléments de commande sont sensibles aux rayures et aux coupures.

Respectez donc les conseils de nettoyage figurant ci-dessous.

- Ne nettoyez les surfaces et les éléments de commande qu'avec une éponge douce et une solution d'eau chaude à base de liquide vaisselle.
- Séchez ensuite les surfaces avec un chiffon doux.

N'employez pas

- de détergents à base de soude, d'acide, de chlore ou de solvant,
- de produits de nettoyage abrasifs comme la poudre ou la crème à récurer, les éponges abrasives comme des grattoirs ou des éponges usagées contenant encore des restes de produit abrasif.

Remarques concernant les surfaces en inox

- Vous pouvez nettoyer les surfaces en inox avec un produit non abrasif pour l'inox.
- Pour éviter que les surfaces ne se salissent rapidement, nous vous recommandons d'utiliser un produit d'entretien pour inox (disponible auprès de Miele). Appliquez ce produit avec un chiffon doux, sur toute la surface et en petite quantité.

Conseils pour caissons à revêtement couleur

- Respectez les conseils généraux d'entretien figurant dans ce chapitre.

Même en respectant les conseils d'entretien, il est impossible de ne pas laisser d'infimes rayures sur la surface en la nettoyant. Ces rayures sont plus ou moins visibles selon l'éclairage de la cuisine.

Conseils d'entretien des surfaces en verre

- Vous pouvez également nettoyer les surfaces en verre avec un produit d'entretien pour les vitres disponible dans le commerce.

Filtres à graisses



Risque d'incendie

Les filtres à graisses saturés sont inflammables.

Nettoyez régulièrement le filtre à graisses.

Les filtres à graisses métalliques réutilisables de l'appareil retiennent les particules solides des fumées de cuisson (graisses, poussières, etc.) et empêchent tout encrassement de la hotte aspirante.

Les filtres à graisses doivent être nettoyés régulièrement.

Si vos filtres à graisses sont trop encrassés, la puissance d'aspiration risque de diminuer significativement. Par conséquent, votre hotte aspirante et votre cuisine seront sales plus rapidement.

Intervalle de nettoyage

La graisse accumulée se solidifie au fil du temps et rend le nettoyage du filtre difficile. Il est donc recommandé de nettoyer les filtres à graisses toutes les 3 à 4 semaines.

Le compteur d'heures de fonctionnement vous rappelle de changer régulièrement les filtres à graisses lorsque le symbole correspondant  s'allume.

Vous pouvez adapter le compteur d'heures de fonctionnement à vos habitudes culinaires (voir chapitre "Commande (mode automatique et manuel)").

Extraction des filtres à graisses



Faites attention à ne pas faire tomber le filtre lorsque vous le manipulez.

Vous risquez d'endommager la zone de cuisson et le filtre lui-même.

Tenez fermement le filtre lorsque vous le manipulez.

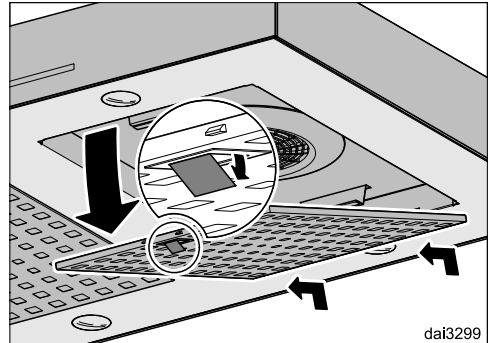

- Ouvrez le verrouillage du filtre à graisses, faites basculer le filtre vers le bas, à un angle d'environ 45°, décrochez-le et retirez-le.

Nettoyage manuel des filtres à graisses

- Nettoyez les filtres à graisses avec une brosse à vaisselle dans de l'eau chaude additionnée de liquide vaisselle doux. N'utilisez pas de liquide vaisselle concentré.

Nettoyage et entretien

Produits de nettoyage à ne pas utiliser

Certains produits de nettoyage peuvent endommager la surface des filtres s'ils sont utilisés régulièrement.

N'utilisez pas :

- de détergents anticalcaires,
- de poudre ou crème à récurer,
- de produits multi-usages agressifs ou de sprays dégraissants,
- de décapants pour four.

Lavage des filtres à graisses au lave-vaisselle

- Disposez le filtre à graisses verticalement ou incliné dans le panier inférieur du lave-vaisselle. Vérifiez que le bras de lavage peut tourner.
- Utilisez un produit de lavage du commerce.
- Sélectionnez un programme avec une température de lavage située entre 50 °C et 65 °C.

En fonction du détergent utilisé, le nettoyage du filtre à graisse au lave-vaisselle peut décolorer sa face interne de façon définitive. Cela n'a aucune incidence sur leur bon fonctionnement.

Après le nettoyage

- Après avoir nettoyé les filtres à graisses, posez-les sur une surface absorbante pour les faire sécher.
- Après avoir retiré les filtres à graisses, nettoyez également les parties du caisson qui sont accessibles afin d'enlever les dépôts de graisse. Vous éliminerez ainsi les risques d'incendie.
- Remettez les filtres à graisses en place. Ce faisant, veillez à ce que le verrouillage soit orienté vers le bas.

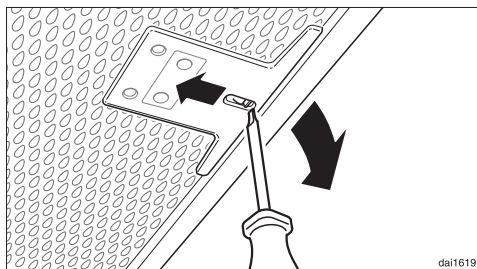

- Si les filtres à graisses ont été remis en sens inverse, déverrouillez-les en glissant un petit tournevis dans l'évidement.

Remettre à zéro le compteur des filtres à graisse

Le compteur des filtres à graisses doit être remis à zéro après le nettoyage.

- Lorsque le ventilateur est allumé, effleurez la touche du filtre à graisses  pendant environ 3 secondes, jusqu'à ce que seul l'indicateur **1** clignote.

Le symbole du filtre à graisses  s'éteint.

Si vous nettoyez les filtres à graisses avant que le nombre d'heures de fonctionnement prévues ne soit écoulé :

- Effleurez la touche du filtre à graisses  pendant environ 6 secondes jusqu'à ce qu'il n'y ait plus que le chiffre **1** qui clignote.

Filtres à charbons actifs

La hotte doit être équipée de quatre filtres à charbon actif en plus des filtres à graisses. Ceux-ci permettent d'absorber les odeurs de cuisson.

On les installe par le dessus dans l'écran anti-buées.

Installer/remplacer le filtre à charbon actif

- Sortez les filtres à charbon actif de leur emballage.

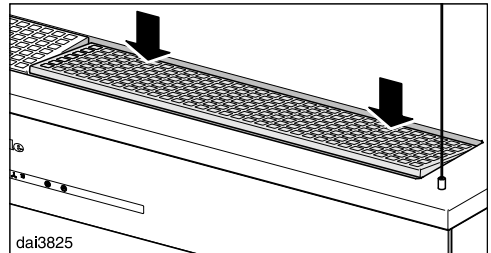

- Ouvrez les logements prévus pour les filtres à charbon actif.

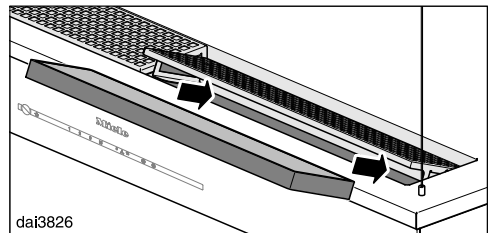

- Mettez les filtres à charbon actif en place puis refermez leurs supports.

Nettoyage et entretien

Intervalle de remplacement

- Remplacez toujours les filtres à charbons actifs lorsque les substances odorantes ne sont plus suffisamment retenues.

Ils devraient être changés au plus tard tous les 2 ans.

Le compteur d'heures de fonctionnement vous rappelle de changer régulièrement les filtres à charbon actif  lorsque le symbole des filtres à charbon actif s'allume.

Remettre à zéro le compteur du filtre à charbon actif

Le compteur d'heures de fonctionnement doit être remis à zéro après le remplacement.

- Lorsque le ventilateur est allumé, appuyez sur la touche du filtre à charbon actif  pendant environ 3 secondes, jusqu'à ce que seul l'indicateur **1** clignote.

Le symbole du filtre à charbon actif  s'éteint.

Si vous remplacez le filtre à charbons actifs **avant** que les heures de fonctionnement prévues ne soient écoulées :

- Effleurez la touche du filtre à charbon  pendant environ 6 secondes jusqu'à ce qu'il n'y ait plus que le chiffre **1** qui clignote.

Éliminer le filtre à charbon actif

- Vous pouvez éliminer les filtres à charbons actifs avec les ordures ménagères.

Filtres à charbon actif régénérables

Des filtres à charbon actif régénérables sont disponibles pour cette hotte. Ils peuvent être utilisés plusieurs fois si vous les régénérez dans le four.

Respectez le mode d'emploi correspondant pour le montage et l'utilisation.

Pour trouver les filtres à charbon actif, rendez-vous sur notre boutique en ligne, chez votre revendeur, ou contactez le service après-vente Miele (voir à la fin du présent mode d'emploi).

Vous trouverez la désignation du type dans le chapitre "Caractéristiques techniques".

Avant le montage

⚠ Avant de procéder au montage, lire les informations de ce chapitre et le chapitre "Prescriptions de sécurité et mises en garde".

Matériel de montage

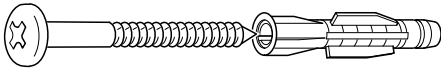

5661-D348x50

**4 vis 5 x 60 mm et
4 chevilles 8 x 50 mm**
pour fixer la hotte aspirante au plafond.

⚠ Les vis et les tampons conviennent pour le montage dans des plafonds en béton. En présence d'autres types de plafonds, utilisez la méthode de fixation appropriée. Veillez à ce que le plafond présente une capacité portante suffisante.

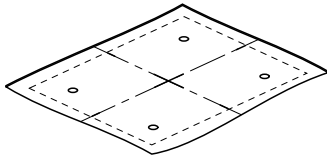

dal27596

Gabarit de perçage
Carton servant de gabarit.

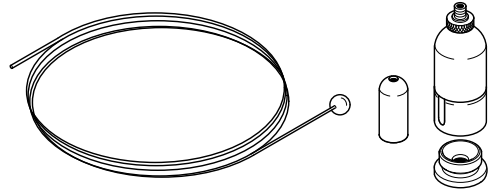

4 jeux de fixation

pour suspendre la hotte, avec 4 cordes, 4 fixations à la carrosserie et 4 fixations au plafond.

⚠ Le matériel de suspension ne doit pas servir à fixer des pièces supplémentaires (par ex. un fond intermédiaire).

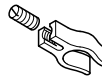

08277310

3 serre-câbles

pour fixer le câble d'alimentation à l'un des câbles de suspension.



dal2791

1 passe-câble

pour le passage du câble d'alimentation, à monter sur l'une des fixations au plafond.

Notice de montage

Les différentes étapes du montage sont décrites sur la notice de montage ci-jointe.

Installation

Dimensions de l'appareil

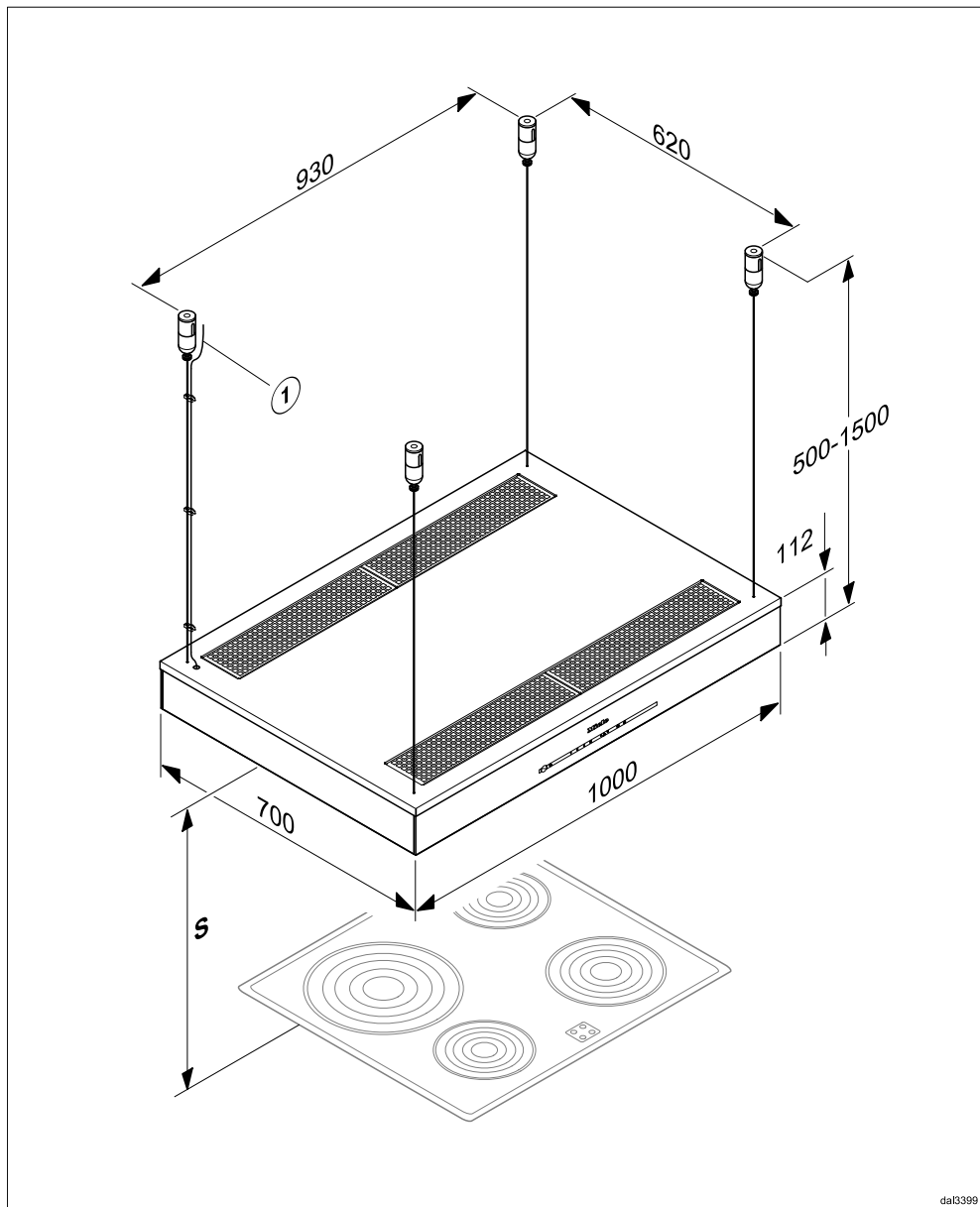

da13399

① Câble d'alimentation secteur

Distance entre plan de cuisson et hotte aspirante (S)

Lorsque vous choisissez la distance entre l'appareil de cuisson et le bord inférieur de la hotte, tenez compte des indications du fabricant de l'appareil de cuisson.

S'il ne prescrit pas de distance plus importante, les distances de sécurité suivantes doivent être respectées.

Consultez également le chapitre "Prescriptions de sécurité et mises en garde".

Appareil de cuisson	Distance S minimum
Cuisinière électrique	450 mm
Gril électrique et friteuse électrique	650 mm
Plan de cuisson au gaz à plusieurs foyers : puissance totale maximale $\leq 12,6$ kW, sans brûleur $> 4,5$ kW	650 mm
Plan de cuisson au gaz à plusieurs foyers : puissance totale maximale $> 12,6$ kW et $\leq 21,6$ kW, sans brûleur $> 4,8$ kW	760 mm
Plan de cuisson au gaz à plusieurs foyers : puissance totale maximale $> 21,6$ kW, ou l'un des brûleurs $> 4,8$ kW	impossible
Foyer de gaz unique avec une puissance ≤ 6 kW	650 mm
Foyer de gaz unique avec une puissance > 6 kW et $\leq 8,1$ kW	760 mm
Foyer de gaz unique avec une puissance $> 8,1$ kW	impossible

Installation

Conseils de montage

- Pour pouvoir cuisiner facilement et sans risque sous la hotte aspirante, il est recommandé de respecter également un écart d'au moins 650 mm au-dessus d'un plan de cuisson électrique.
- Lorsque vous déterminez la hauteur de montage, tenez compte de la taille des utilisateurs. Ils doivent pouvoir se servir du plan de cuisson et utiliser la hotte de manière optimale.
- Notez que lorsque la distance entre la hotte aspirante et le plan de cuisson est importante, les fumées de cuisson s'évacuent moins bien.
- Pour une évacuation optimale des vapeurs de cuisson, veillez à ce que la hotte soit centrée au-dessus du plan de cuisson, et non décalée sur le côté ou vers l'arrière.
- Si possible, le plan de cuisson doit être de préférence plus étroit que la hotte. Le plan de cuisson doit présenter la même largeur, maximum.
- L'emplacement de montage doit être facilement accessible. La hotte aspirante doit être facilement accessible et démontable au cas où une réparation serait nécessaire. Veuillez en tenir compte lors de l'agencement des meubles de cuisine, étagères, éléments de plafond et de décoration autour de la hotte aspirante.

Branchement électrique

 Des travaux d'installation, d'entretien ou des réparations non conformes peuvent entraîner des risques importants pour l'utilisateur, pour lesquels le fabricant ne saurait engager sa responsabilité.

Cet appareil ne doit être installé que par un électricien professionnel qualifié qui connaît parfaitement et respecte scrupuleusement les prescriptions locales en vigueur et les directives complémentaires édictées par les fournisseurs locaux d'électricité.

La hotte aspirante ne doit être raccordée qu'à un réseau électrique installé conformément aux prescriptions en vigueur.

L'installation électrique doit satisfaire aux prescriptions en vigueur.

Pour renforcer la sécurité, il est recommandé de connecter en amont de l'appareil un disjoncteur différentiel avec courant de déclenchement à 30 mA.

Un dispositif sectionneur omnipolaire doit être prévu côté installation. Ce sectionneur peut être un interrupteur présentant une ouverture des contacts d'au moins 3 mm. En font partie les interrupteurs LS, les fusibles et les disjoncteurs (EN 60335).

Les données de raccordement nécessaires se trouvent sur la plaque signalétique visible (voir chapitre "Service après-vente et garantie"). Vérifiez que ces indications correspondent bien à la tension et à la fréquence du réseau électrique.

Raccordez le câble d'alimentation secteur conformément au schéma suivant :

Vert/jaune mise à la terre 

Bleu neutre (N)

Brun phase (L1)

Service après-vente et garantie

En cas de dérangements auxquels vous n'arrivez pas à remédier vous-même, veuillez vous adresser à votre revendeur Miele ou au service après-vente Miele.

Vous trouverez le numéro de téléphone du service après-vente à la fin de ce mode d'emploi.

Veuillez toujours indiquer la désignation du modèle et le numéro de fabrication de votre appareil au service après-vente.

Ces deux indications se trouvent sur la plaque signalétique.

Emplacement de la plaque signalétique

Pour trouver la plaque signalétique, démontez les filtres à graisses.

Conditions et période de garantie

La garantie est de 2 ans.

Pour de plus amples informations, veuillez consulter les conditions de garantie fournies.

Caractéristiques techniques

Moteur du ventilateur	2 x 72 W
Éclairage de zone de cuisson	4 x 3 W
Puissance totale de raccordement	156 W
Tension du réseau, fréquence	CA 230 V, 50 Hz
Fusible	10 A
Longueur du câble d'alimentation secteur	1,8 m
Poids	33 kg

Module Wi-Fi

Bande de fréquence	2,400–2,4835 GHz
Puissance d'émission maximale	< 100 mW

Accessoires disponibles en option pour le fonctionnement en mode recyclage

Ensemble de filtres à charbon actif DKF 21-1 ou DKF 21-R (régénérables).
Contient quatre filtres à charbon actif.

Déclaration de conformité

Par la présente, Miele déclare que cette hotte est conforme à la directive 2014/53/UE.

Le texte intégral de la déclaration de conformité UE est disponible à l'une des adresses suivantes :

- Produits, Téléchargements, sur www.miele.ch/fr/c/index.htm
- Service après-vente, Demande d'informations, Modes d'emploi, sur www.miele.ch/fr/c/prospectus-instructions-385.htm en saisissant le nom du produit ou la référence

Caractéristiques techniques

Fiche relative aux hottes domestiques

selon règlement délégué (UE) N° 65/2014 et règlement (UE) N°66/2014

MIELE	
Identification du modèle	DA 6708 D
Consommation énergétique annuelle (AEC_{hotte})	80,6 kWh par an
Classe d'efficacité énergétique	C
Indice d'efficacité énergétique (EEI_{hotte})	83,3
Efficacité de dynamique des fluides (FDE_{hotte})	15,4
Classe d'efficacité de dynamique des fluides	
A (la plus grande efficacité) à G (la plus faible efficacité)	D
Efficacité lumineuse (LE_{hotte})	60,0 lx/W
Classe d'efficacité lumineuse	
A (la plus grande efficacité) à G (la plus faible efficacité)	A
Degré de séparation des graisses	91,2%
Classe pour le degré de séparation des graisses	
A (la plus grande efficacité) à G (la plus faible efficacité)	B
Volume d'air optimal mesuré	348,7 m ³ /h
Débit d'air (vitesse minimale)	250 m ³ /h
Débit d'air (vitesse maximale)	470 m ³ /h
Débit d'air (niveau intensif ou rapide)	620 m ³ /h
Débit d'air max. (Q_{max})	620 m ³ /h
Pression d'air optimale mesurée	216 Pa
Emissions sonores pondérées A (vitesse minimale)	54 dB
Emissions sonores pondérées A (vitesse maximale)	67 dB
Emissions sonores pondérées A (niveau intensif ou rapide)	74 dB
Puissance d'entrée électrique optimale mesurée	136,0 W
Puissance en mode OFF (P_o)	W
Consommation énergétique pondérée en marche (P_s)	0,35 W
Puissance nominale du système d'éclairage	12,0 W
Intensité lumineuse moyenne du système d'éclairage sur la surface de cuisson	720 lx
Facteur de prolongation	1,4



Miele AG

Limmatstrasse 4
8957 Spreitenbach

Miele SA

Sous-Riette 23
1023 Crissier

Tél. 0848 848 048
www.miele.ch/contact

www.miele.ch

DA 6708 D

fr-CH

M.-Nr. 11 413 690 / 00