

Návod na použitie Vinotéka



Pred uvedením do prevádzky si **bezpodmienečne** prečítajte návod na použitie a montáž - inštaláciu - uvedenie do prevádzky. Ochránite tak seba a zabránite škodám.

Obsah

Bezpečnostné pokyny a varovné upozornenia	4	Usporiadanie vnútorného priestoru.....	22
Udržateľnosť a ochrana životného prostredia	13	Odstránenie a opätovné nasadenie drevených roštov.....	22
Takto ušetríte energiu.....	14	Prispôsobte drevený rošt (FlexiFrame) veľkosti fľaše.....	22
Zoznámte sa	15	Maximálne množstvo náplne.....	23
Popis prístroja.....	15	Maximálne naloženie drevených roštov.....	23
Prehľad prístroja.....	15	Maximálne naloženie s na stohovacej pomôcke.....	24
Displej.....	17	Popisovacia lišta (poznámková tabuľka).....	24
Nastavovací režim 	18	Dodávané príslušenstvo.....	25
Prezentačné svetlo 	18	Príslušenstvo na dokúpenie.....	25
Blokovacia funkcia  / 	18	Uvedenie do prevádzky	26
Vypnite vinotéku (všetky zóny temperovania vína naraz) 	18	Pred prvým použitím.....	26
Režim sabat 	18	Pripojenie vinotéky.....	26
Informácie k režimu sabat 	18	Aktivácia pachového filtra (Active AirClean filter) 	26
Zmena doby do spustenia alarmu dvierok 	18	Zriadenie someliérskeho setu.....	26
Sieťové pripojenie 	18	Umiestnenie drevených priečok na drevené rošty.....	27
Tón tlačidiel  / 	18	Nastavenie stohovacej pomôcky.....	27
Výstražné a signálne tóny  / 	19	Zapnutie vinotéky.....	27
Jas displeja 	19	Vypnutie vinotéky.....	27
Jednotka teploty °C/°F.....	19	Pri dlhšej neprítomnosti.....	28
Zapnutie výstavnej prevádzky 	19	Predpoklady pre sieťové spojenie ...	28
Nastavenia z výroby 	19	Vytvorenie sieťového pripojenia po prvýkrát.....	28
Informácie o vinotéke 	19	Vykonajte Scan & Connect.....	28
Ukazovateľ filtra Active AirClean 	19	Obsluha	29
Sieťové pripojenie.....	20	Nastavenie teplôt v jednotlivých zónach.....	29
Bezpečnosť.....	20	Možné nastavené hodnoty teploty.....	29
Teplotný alarm.....	20	Zobrazenie teploty zón temperovania vína.....	29
Alarm dvierok.....	21		
Ovládanie zámku dvierok.....	21		

Nastavenie vlhkosti (ActiveHumidity) v dolnej zóne temperovania vína σ - δ	30	Inštalácia viacerých vinoték/chladničiek	54
Možné hodnoty nastavenia pre vlhkosť	30	Zmena smeru otvárania dvierok	54
Zistenie skutočnej vlhkosti vzduchu i	30	Inštalácia vinotéky	55
Someliérsky set	30	Vyrovnanie vinotéky	56
Vyberateľný podnos so silikónovou podložkou	31	Integrácia vinotéky do kuchynskej linky	56
Držiak na poháre	31	Rozmery prístroja	58
Prezentér fliaš	31	Elektrické pripojenie	60
Box na fľaše	32	Informácie	61
Box na príslušenstvo	32	Prehlásenie o zhode	61
Prispôsobenie nastavení	33	Autorské práva a licencie	62
Čistenie a údržba	38		
Upozornenia k čistiacemu prostriedku	38		
Príprava vinotéky na čistenie	38		
Čistenie vnútorného priestoru	38		
Výmena Active AirClean filtra (pachový filter)	39		
Potvrďte výmenu Active AirClean filtra	40		
Čistenie čela prístroja a bočných stien	40		
Čistenie tesnenia na dvierkach	41		
Čistenie vetracích a odvetrávacích profilov	41		
Po čistení	41		
Automatické odmrázovanie	41		
Odstraňovanie problémov	42		
Vnútorné osvetlenie	49		
Príčiny zvukov	50		
Servisná služba	52		
Kontakt pri poruchách	52		
Databáza EPREL	52		
Záruka	52		
Inštalácia	53		
Miesto inštalácie	53		
Požiadavky na vetranie a odvetrávanie	54		

Bezpečnostné pokyny a varovné upozornenia

Táto vinotéka zodpovedá predpísaným bezpečnostným ustanoveniam. Nesprávne používanie môže napriek tomu viesť k poškodeniu osôb a vecí.

Pred uvedením vinotéky do prevádzky si pozorne prečítajte návod na použitie a montáž. Oba dokumenty obsahujú dôležité pokyny pre montáž, bezpečnosť, používanie a údržbu. Ochránite tak seba a zabránite škodám na vinotéke.

Na základe normy IEC/EN 60335-1 Miele dôrazne upozorňuje na to, aby ste si bezpodmienečne prečítali a dodržiavali kapitolu týkajúcu sa inštalácie vinotéky ako aj bezpečnostné upozornenia a výstrahy.

Miele nezodpovedá za škody, ktoré vzniknú v dôsledku nedodržania týchto pokynov.

Ponechajte si návod na použitie a montáž a odovzdajte ho prípadnému nasledujúcemu vlastníkovi.

 Nebezpečenstvo úrazu rozbitím skla.

V nadmorskej výške nad 1 500 m n.m. môže v dôsledku zmenených tlakových pomerov vzduchu prasknúť sklenená tabuľa na dvierkach skrinky.

Ostré hrany môžu spôsobiť vážne poranenia.

Používanie na stanovený účel

► Vinotéka je určená pre používanie v domácnosti a v podobných prostrediach ako napríklad

- v obchodoch, kanceláriách,
- v poľnohospodárskych usadlostiach
- v hoteloch, motelloch, penziónoch a ďalších typických obytných priestoroch pre zákazníkov.

Táto vinotéka nie je určená pre používanie vo vonkajších priestoroch.

► Vinotéku používajte výlučne v domácnostiach na skladovanie vína. Vinotéka nie je vhodná na mrazenie potravín. Všetky ostatné účely použitia sú nepripustné.

Bezpečnostné pokyny a varovné upozornenia

► Vinotéka nie je vhodná pre skladovanie a chladenie liekov, krvnej plazmy, laboratórných preparátov alebo podobných látok alebo produktov, ktorých sa týka smernica pre medicínske produkty. Nesprávne použitie prístroja môže spôsobiť poškodenie alebo pokazenie skladovaného tovaru. Ďalej nie je vinotéka vhodná pre prevádzku v priestoroch s nebezpečenstvom výbuchu.

Miele nezodpovedá za škody spôsobené použitím v rozpore so stanoveným účelom alebo nesprávnou obsluhou.

► Osoby, (vrátane detí), ktoré nie sú pre ich fyzické, zmyslové alebo duševné schopnosti, alebo kvôli svojej neskúsenosti alebo nevedomosti schopné vinotéku sami bezpečne obsluhovať, musia byť počas obsluhy pod dozorom.

Tieto osoby smú vinotéku používať bez dozoru len vtedy, keď boli poučené o bezpečnom používaní a pochopili vyplývajúce nebezpečenstvo.

Deti v domácnosti

► Deti mladšie ako 8 rokov sa nesmú samé pohybovať v blízkosti vinotéky, iba ak sú pod stálym dozorom.

► Deti staršie ako 8 rokov smú vinotéku používať bez dozoru len vtedy, ak im bola jej obsluha vysvetlená tak, že ju dokážu bezpečne používať. Deti musia byť schopné rozoznať a chápať možné nebezpečenstvo v prípade chybnjej obsluhy.

► Deti nesmú bez dozoru vinotéku čistiť, ani vykonávať jej údržbu.

► Dávajte pozor na deti, ktoré sa zdržujú v blízkosti vinotéky. Deťom nikdy nedovoľte, aby sa s prístrojom hrali.

► Nebezpečenstvo udusenía. Pri hre sa môžu deti zamotať do obalového materiálu (napr. fólií) alebo si obalový materiál navliecť na hlavu a udusiť sa. Odložte obalový materiál z dosahu detí.

Bezpečnostné pokyny a varovné upozornenia

Technická bezpečnosť

► Chladiaci okruh je preskúšaný na tesnosť. Chladnička zodpovedá príslušným bezpečnostným nariadeniam ako aj príslušným smerniciam EÚ.



► Varovanie: Nebezpečenstvo požiaru/horľavé materiály. Tento symbol sa nachádza na kompresore a označuje horľavé materiály. Túto nálepku neodstraňujte.

Chladiaci prostriedok (údaje na typovom štítku) je ekologický, ale horľavý.

Použitie tohoto ekologického chladiaceho prostriedku čiastočne spôsobuje zvýšenie prevádzkového hluku. Okrem prevádzkového hluku kompresora sa môžu v celom chladiacom okruhu vyskytnúť hluky z prúdenia. Týmto efektom nie je žiaľ možné zabrániť, ale nemajú žiaden vplyv na výkon prístroja.

Pri preprave a pri montáži/umiestňovaní vinotéky dbajte na to, aby ste nepoškodili súčasti chladiaceho okruhu. Vystrekujúci chladiaci prostriedok môže spôsobiť poranenie očí a uniknutý prostriedok sa môže vznietiť.

Pri poškodeniach:

- Nepribližujte sa s otvoreným ohňom alebo zápalnými zdrojmi.
- Odpojte vinotéku od elektrickej siete.
- Niekoľko minút vetrajte priestor v ktorom stojí vinotéka.
- Informujte servisnú službu.

► O čo viac chladiva je v prístroji, o to väčšia musí byť miestnosť, v ktorej je vinotéka umiestnená. Pri prípadnom úniku sa môže v príliš malých miestnostiach vytvárať horľavá zmes plynu so vzduchom. Na 8 g chladiva musí byť miestnosť veľká najmenej 1 m³. Množstvo chladiva je uvedené na typovom štítku vnútri prístroja.

► Pripojovacie údaje (istenie, frekvencia, napätie) uvedené na typovom štítku prístroja sa musí bezpodmienečne zhodovať so zodpovedajúcimi parametrami elektrickej siete, aby sa prístroj nepoškodil. Pred pripojením porovnajte pripojovacie údaje.

V prípade pochybností sa spýtajte kvalifikovaného elektrikára.

Bezpečnostné pokyny a varovné upozornenia

- ▶ Elektrická bezpečnosť tejto vinotéky je zabezpečená len vtedy, keď je pripojená k systému s ochranným vodičom, nainštalovaným podľa predpisov. Základné bezpečnostné zariadenie musí byť k dispozícii. V prípade pochybností nechajte elektrickú inštaláciu skontrolovať kvalifikovaným elektrikárom.
- ▶ Dočasná alebo trvalá prevádzka sebestačného alebo nie sieťovo synchronizovaného zariadenia na dodávku energie (ako napr. ostrovné siete, back-up systémy) je možná. Predpokladom pre prevádzku je, aby malo zariadenie na dodávku energie údaje v súlade s nariadením EN 50160 prípadne porovnateľné. Ochranné opatrenia určené pre inštaláciu tohto Miele produktu v domácnosti musia byť zabezpečené aj pre ostrovnú prevádzku alebo nie sieťovo synchronizovanú prevádzku čo sa týka jej funkcie ako aj spôsobu práce, alebo musia byť nahradené rovnocennými opatreniami pri inštalácii. Tak ako je to napríklad popísané v aktuálnom zverejnení VDE-AR-E 2510-2.
- ▶ Aby bolo v prípade núdze možné prístroj odpojiť rýchle od prúdu, musí byť zásuvka umiestnená mimo zadnej steny a musí byť ľahko prístupná.
- ▶ Ak je prírodný sieťový kábel poškodený, okamžite odpojte vinotéku od elektrickej siete. Zavolajte servisnú službu.
- ▶ Poškodený prírodný sieťový kábel sa smie nahradiť iba špeciálnym prírodným sieťovým káblom rovnakého typu (dostupný v internetovom obchode Miele alebo v servisnej službe Miele). Z bezpečnostných dôvodov smie výmenu vykonávať iba kvalifikovaný pracovník alebo servisná služba Miele.
- ▶ Viacnásobné zásuvky alebo predlžovacie káble neposkytujú potrebnú bezpečnosť (nebezpečenstvo požiaru). Vinotéku tým nepripojte na elektrickú sieť.
- ▶ Keď sa dostane vlhkosť k súčastiam pod napätím alebo prírodnému sieťovému káblu, môže dôjsť ku skratu. Vinotéku preto neprevádzkujte v miestnostiach ohrozených vlhkosťou alebo striekajúcou vodou (napr. v garáži, v práčovni).
- ▶ Táto vinotéka sa nesmie prevádzkovať na nestabilných miestach (napr. na lodiach).
- ▶ Poškodený prístroj môže ohroziť Vašu bezpečnosť. Skontrolujte ho na viditeľné poškodenia. Nikdy neuvádzajte poškodenú vinotéku do prevádzky.
- ▶ Táto vinotéka nie je určená na použitie ako vstavaný spotrebič.

Bezpečnostné pokyny a varovné upozornenia

► Pri prácach spojených s inštaláciou a údržbou, ako aj pri opravách musí byť vinotéka odpojená od elektrickej siete. Je odpojená od elektrickej siete je len vtedy keď:

- sú vypnuté ističe elektrickej inštalácie alebo
- sú úplne vyskrutkované poistky elektrickej inštalácie alebo
- je odpojené pripojovacie sieťové vedenie elektrickej siete. Pri prírodných vedeniach so sieťovou zástrčkou neťahajte pri odpájaní od elektrickej siete za vedenie, ale za zástrčku.

► Neodborne vykonané inštalačné a údržbárske práce alebo opravy môžu vystaviť používateľa značnému nebezpečenstvu, za ktoré výrobca nepreberá žiadnu zodpovednosť.

Inštalačné a údržbárske práce alebo opravy smie vykonávať iba kvalifikovaný pracovník alebo servisná služba Miele.

► Pokiaľ opravu vinotéky nevykoná kvalifikovaný pracovník alebo servisná služba Miele, zanikajú nároky na záručné plnenie.

► Pri výmene poškodených dielov odporúčame použiť originálne náhradné diely. Spoločnosť Miele zaručuje, že pri použití originálnych náhradných dielov a ich odbornej montáži sú splnené všetky bezpečnostné požiadavky a nároky na záručné plnenie zostávajú zachované.

► Táto vinotéka je z dôvodu zvláštnych požiadaviek (napr. kvôli teplote, vlhkosti, chemickej odolnosti, odolnosti proti oderu a vibráciám) vybavená špeciálnou žiarovkou. Táto žiarovka sa smie používať len na stanovený účel. Žiarovka nie je vhodná na osvetlenie miestnosti. Výmenu smie vykonávať iba kvalifikovaný pracovník alebo servisná služba Miele. Táto vinotéka má niekoľko svetelných zdrojov, ktoré vykazujú minimálne triedu energetickej účinnosti G.

Odborná inštalácia

► Zmenu smeru otvárania dvierok vykonajte (v prípade potreby) podľa návodu na montáž.

► Pri preprave, výmene závesov dvierok a inštalácii vinotéky vždy používajte ochranné rukavice.

► Vinotéka je ťažká a pri otvorených dvierkach má sklon k prevráteniu:

- Vinotéku prepravujte alebo premiestňujte s minimálne 2 osobami.
- Záves dvierok vinotéky vymieňajte s minimálne 2 osobami.
- Vinotéku umiestňujte s minimálne 2 osobami.
- Počas umiestňovania nenechávajte vinotéku nikdy bez dozoru.

Prevádzkové zásady

▶ Vinotéka je určená len pre určitú klimatickú triedu (rozsah teploty v okolí), ktorej hranice musia byť dodržané. Klimatická trieda je uvedená na typovom štítku vo vnútri prístroja. Nižšia teplota v okolí spôsobuje dlhší prestoj kompresora, takže vinotéka nedokáže udržať potrebnú teplotu.

▶ Vetracie a odvetrávacie profily nesmú byť prikryté alebo zastavané. Inak už nebude zaručené bezchybné vedenie vzduchu. Zvýši sa spotreba elektrickej energie a následkom môže byť poškodenie komponentov.

▶ Nebezpečenstvo poškodenia mastnými alebo olejovými potravinami. Ak vo vinotéke alebo v jej dvierkach skladujete potraviny obsahujúce tuk alebo olej, dbajte na to, aby sa vytečený tuk alebo olej nedostal do kontaktu s plastovými časťami prístroja. Mohli by tak v plaste vzniknúť trhliny a tým by sa plast mohol zlomiť alebo roztrhnúť.

▶ Nebezpečenstvo požiaru a výbuchu horľavými zmesami plynu. Vo vinotéke neskladujte žiadne výbušné látky ani produkty s horľavými hnacími plynmi (napr. spreje). Horľavé zmesi plynov sa môžu elektrickými súčasťami vznietiť. Tieto sprejové dózy je možné rozpoznať podľa vytlačeneho popisu alebo symbolu plameňa. Uniknuté plyny sa môžu elektrickými súčasťami vznietiť.

▶ Nebezpečenstvo výbuchu. Vo vinotéke neprevádzkujte žiadne elektrické prístroje. Môže dôjsť k iskreniu.

Príslušenstvo a náhradné diely

▶ Odporúčame používať originálne príslušenstvo Miele. V prípade montáže alebo zabudovania iných dielov môžu zaniknúť nároky na záručné plnenie, ručenie a/alebo zodpovednosť za výrobok.

▶ Originálne náhradné diely Miele sú k dispozícii minimálne 10 rokov a až 15 rokov po konci sériovej výroby Vašej vinotéky.

Čistenie a ošetrovanie

▶ Neošetrujte tesnenie dvierok olejom alebo tukmi. Časom týmto ostane tesnenie na dverách pórovité.

▶ Para z parného čistiaceho zariadenia sa môže dostať k častiam pod napätím a spôsobiť skrat.

Na čistenie a vinotéky nikdy nepoužívajte parné čistiace zariadenie.

Bezpečnostné pokyny a varovné upozornenia

▶ Výstraha. Nepoužívajte žiadne mechanické alebo iné pomocné prostriedky na urýchlenie procesu rozmrazovania, ktoré nie sú výrobcom odporúčané.

▶ Špicaté predmety alebo predmety s ostrými hranami poškodia chladiaci systém a vinotéka prestane fungovať. Nepoužívajte preto žiadne ostré alebo špicaté predmety na:

- odstraňovanie námrazy
- odstraňovanie zvyškov ako napr. etiket.

Preprava

▶ Vinotéku prepravujte vždy vo vzpriamenej polohe a v prepravnom obale, aby nedošlo k poškodeniu.

▶ Nebezpečenstvo poranenia a poškodenia. Vinotéku prepravujte s pomocou druhej osoby, pretože je veľmi ťažká.

Likvidácia Vášho starého prístroja

▶ Deti sa môžu pri hre zatvoriť vo vinotéke a zadusiť sa.

- Demontujte dvierka prístroja.
- Vo vinotéke ponechajte drevené/kovové priehradky, aby do nej deti nemohli jednoducho vliezť.
- Pre vinotéky so zámkom dverí: Zabráňte hrajúcim sa deťom, aby sa v prístroji uzatvorili a tým by došlo k ohrozeniu života.

▶ Nebezpečenstvo úrazu el. prúdom!

- Odstrihnite sieťovú zástrčku od sieťového pripojovacieho vedenia.
- Odstrihnite sieťové pripojovacie vedenie od starého prístroja.

Sieťovú zástrčku a sieťový pripojovací kábel zlikvidujte oddelene od starého prístroja.

▶ Počas odstraňovania a po odstránení zabezpečte, aby nebol prístroj odložený v blízkosti benzínu alebo iných horľavých plynov a kvapalín.

Bezpečnostné pokyny a varovné upozornenia

► Nebezpečenstvo požiaru spôsobené vytekajúcim olejom alebo chladivom.

Obsiahnuté chladivo a olej sú horľavé. Vytekajúce chladivo alebo olej sa môžu pri príslušne vysokej koncentrácii a kontakte s externým zdrojom tepla vznietiť.

Počas likvidácie zabezpečte, aby sa chladiaci okruh nepoškodil. Tým zabránite nekontrolovanému úniku chladiva (údaje na typovom štítku) a oleja.

► Vystreknuté chladivo môže spôsobiť poranenie očí. Nepoškodte súčasti chladiaceho okruhu napr.

- prepichnutím kanálov chladiva výparníka,
- zalomením potrubia,
- oškrabaním povrchových vrstiev.

Bezpečnostné pokyny a varovné upozornenia

Symbol na kompresore (podľa modelu)

Toto upozornenie má význam len pre recykláciu. Pri bežnej prevádzke nehrozí žiadne nebezpečenstvo.



► Olej v kompresore môže byť pri požití a vniknutí do dýchacích ciest smrteľne nebezpečný.

Likvidácia obalu

Obal slúži na manipuláciu a chráni prístroj pred poškodením počas prepravy. Obalové materiály boli zvolené s prihliadnutím na aspekty ochrany životného prostredia a možnosti ich likvidácie, sú všeobecne recyklovateľné.

Vrátenie obalového materiálu do materiálového cyklu šetrí suroviny a znižuje množstvo odpadu. Využívajte zberné miesta cenných materiálov a možnosti vrátenia. Prepravné obaly zoberie späť Váš špecializovaný predajca Miele.

Likvidácia starého prístroja

Elektrické a elektronické prístroje obsahujú mnohonásobne hodnotné materiály. Obsahujú aj určité látky zmesi a stavebné prvky, ktoré boli potrebné pre ich funkciu a bezpečnosť. V komunálnom odpade ako aj nesprávnou manipuláciou môžu ohroziť ľudské zdravie a škodiť životnému prostrediu. Váš starý prístroj preto nedávajte v žiadnom prípade do komunálneho odpadu.



Dbajte na to, aby sa Váš prístroj do odbornej, ekologickej likvidácie nepoškodil. Takto je zabezpečené, že chladivo v chladiacom okruhu a olej nachádzajúci sa v kompresore neunikne do prostredia.

Na bezplatné odovzdanie a likvidáciu elektrických a elektronických prístrojov využite oficiálne zberné miesto vo vašom bydlisku, u predajcu alebo v Miele. Za vymazanie prípadných osobných údajov na likvidovanom prístroji ste zo zákona zodpovedný sami. Zo zákona máte povinnosť vybrať a pritom nezničiť staré batérie a staré akumulátory, ktoré nie sú pevne uzatvorené v prístroji ako aj lampy, ktoré je možné vybrať bez zničenia. Zaneste ich do vhodnej zberne, kde ich môžete bezplatne odovzdať. Postarajte sa prosím o to, aby bol Váš starý prístroj uložený mimo dosah detí až do doby odvezenia.

Udržateľnosť a ochrana životného prostredia

Takto ušetríte energiu...

- Miesto inštalácie** Pri zvýšených teplotách okolia musí prístroj častejšie chladiť a pri tom spotrebuje viac energie. Preto:
- Vinotéku umiestnite do dobre vetranej miestnosti.
 - Vinotéku neumiestňujte vedľa zdroja tepla (radiátor, sporák).
 - Chráňte vinotéku pred priamym slnečným svetlom.
 - Postarajte sa o ideálnu teplotu okolia približne 20 °C.
 - Udržujte vetracie a odvetrávacie otvory čisté a pravidelne odstraňujte u nich prach.
- Nastavenie teploty** Čím nižšie je nastavená teplota, tým vyššia je spotreba energie. Odporúčajú sa nasledujúce nastavenia:
- +12 až +14 °C.
- Použite** Privádzaným teplom a obmedzenou cirkuláciou vzduchu sa zvyšuje spotreba energie. Preto:
- Dvierka prístroja otvárajte vždy len na nevyhnutnú dobu. Dobré roztriedenie fliaš s vínom pomáha pri orientácii.
 - Po otvorení dvierka úplne zatvorte.
 - Pri zoradovaní drevených roštov akceptujte stav pri dodaní.
 - Nepreplňujte drevené rošty, aby mohol cirkulovať vzduch.
 - Vo vinotéke udržiavajte voľné vetracie otvory ventilátora.
 - Medzi zadnou stranou prístroja a stenou dodržiavajte vzdialenosť 25 mm.

Popis prístroja

Prehľad prístroja

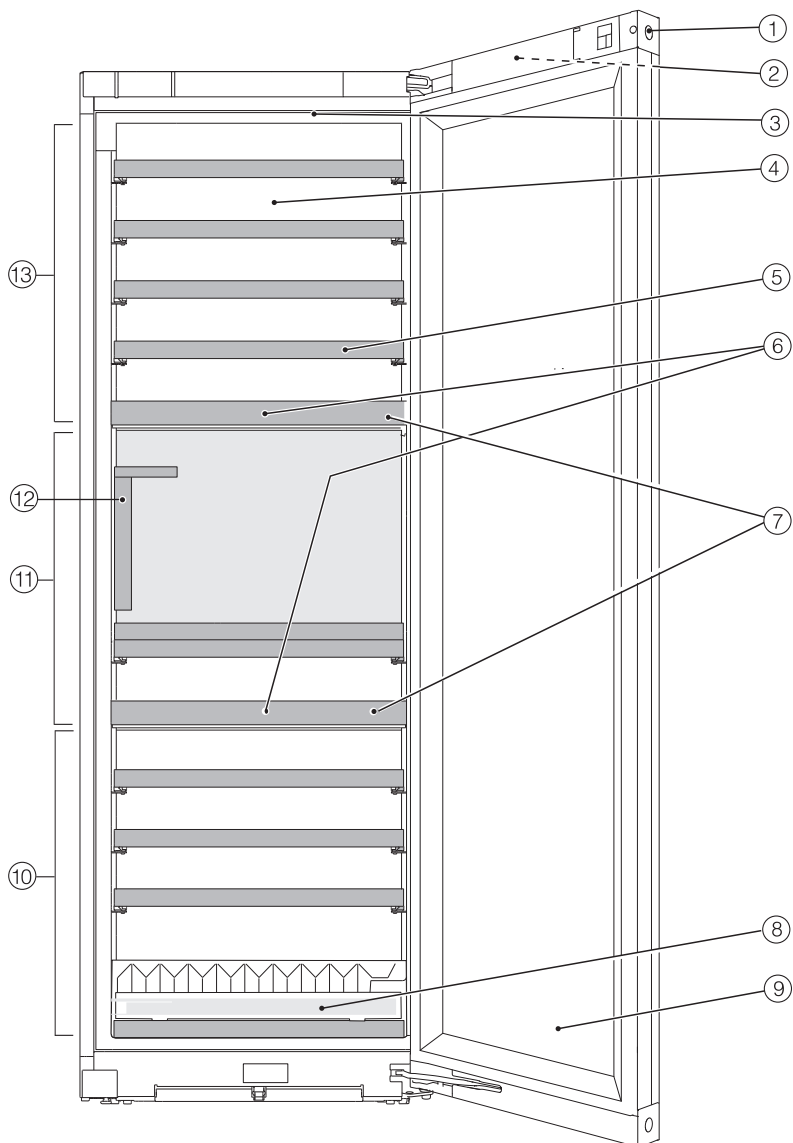

Zoznáňte sa

- ① Zámok dvierok
- ② Displej von na dvierkach prístroja
- ③ Vnútročné osvetlenie a prezentačné svetlo (vo všetkých zónach temperovania vína)
- ④ suchá zadná stena na zabránenie kondenzácii
- ⑤ Drevené rošty s lištami na popis (FlexiFrames s popisovacou lištou)
- ⑥ Pachové filtre: Filtre Active AirClean sú umiestnené za Noteboards.
- ⑦ izolačná doska medzi zónami na temperovanie vína: Rôzne druhy vína možno súčasne skladovať pri rôznych teplotách.
- ⑧ pomôcka na stohovanie pre optimálne uloženie fliaš
- ⑨ sklenené dvierka: Bezpečnostné sklo odolné voči UV žiareniu chráni vaše víno pred škodlivým UV žiarením.
- ⑩ Spodná zóna temperovania vína s nastavením vlhkosti (ActiveHumidity) pre dlhodobé skladovanie
- ⑪ Stredná zóna temperovania vína
- ⑫ Someliérsky set obsahuje:
 - držiak na poháre,
 - odnímateľný podnos,
 - prezentér na fľaše,
 - box na fľaše a príslušenstvo (s vekom a držiakom na pero)
- ⑬ Horná zóna temperovania vína

Displej

Displej môžete špicatými alebo ostrými predmetmi, ako napr. ceruzkami poškrabať.

Displeja sa dotýkajte len prstami.

Ak máte studené prsty, je možné, že displej nebude reagovať.

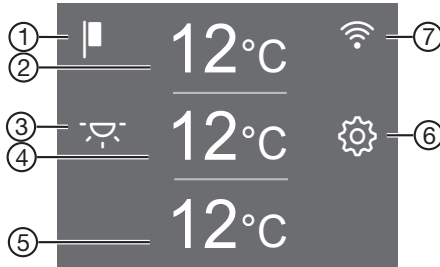



- ① indikátor výstavnej prevádzky
(zobrazuje sa len vtedy, keď bola zapnutá funkcia výstavná prevádzka)
- ② Ukazovateľ teploty pre hornú zónu temperovania vína a
senzorové tlačidlo na nastavenie teploty
- ③ Sensorové tlačidlo pre prezentačné svetlo ☀
na zapnutie a vypnutie vnútorného osvetlenia pri zatvorených dverkách prístroja
- ④ Ukazovateľ teploty pre strednú zónu temperovania vína a
senzorové tlačidlo na nastavenie teploty
- ⑤ Ukazovateľ teploty pre spodnú zónu temperovania vína a
senzorové tlačidlo na nastavenie teploty a vlhkosti
(ActiveHumidity)
- ⑥ sensorové tlačidlo nastavovacieho režimu ⚙
pre voľbu rozličných funkcií v nastavovacom režime
- ⑦ Zobrazenie stavu pripojenia
(viditeľné len vtedy, ak bolo vytvorené sieťové pripojenie)

Zoznámate sa

Nastavovací režim

Prezentačné svetlo

Ak chcete svoje fľaše s vínom prezentovať aj pri zatvorených dverkách prístroja, môžete vnútorné osvetlenie nastaviť tak, aby zostalo zapnuté aj pri zatvorených dverkách.

Prezentačné svetlo sa zapína a vypína pomocou senzorového tlačidla  na displeji. Keď je zapnuté svetlo prezentácie, tlačidlo senzora  svieti na oranžovo.

Prezentačné svetlo možno nastaviť alebo vypnúť samostatne pre každú jednotlivú zónu temperovania vína (viď kapitola „Prispôsobenie nastavení“).

Blokovacia funkcia /

Zapnutá blokovacia funkcia chráni pred nechceným vypnutím prístroja a pred nechcenými prestaveniami nepovolenými osobami, napríklad deťmi.

Ak chcete teplotu prestaviť napr. len na krátky čas, môžete blokovaciu funkciu dočasne deaktivovať (viď kapitola „Prispôsobenie nastavení“).

Vypnite vinotéku (všetky zóny temperovania vína naraz)

Vid' kapitola „Uvedenie do prevádzky“, odstavec „Zapnutie a vypnutie vinotéky“.

Režim sabat

Vinotéka má režim Sabat na podporu náboženských zvykov (viď kapitola „Prispôsobenie nastavení“).

Pri zapnutom režime sabat sa dočasne deaktivujú:

- vnútorné osvetlenie pri otvorených dverkách
- prezentačné svetlo, pri zatvorených dverkách prístroja
- displej
- všetky akustické a optické signály
- aktívne pripojenie WiFi
- Pripomienky (napr. zobrazenie aktívneho filtra AirClean): nastavený časový interval sa pozastaví

Všetky ostatné predtým nastavené funkcie zostanú aktívované.

Kým je zapnutý režim sabat, nemôžete robiť na Vašom prístroji žiadne nastavenia.

Informácie k režimu sabat

Verziu režimu Sabbath si môžete vyvolať tu.

Zmena doby do spustenia alarmu dverok

Tu môžete nastaviť dobu do spustenia alarmu dverok po ich otvorení.

Sieťové pripojenie

Tu môžete vytvoriť sieťové pripojenie po prvýkrát, aktivovať a deaktivovať WiFi alebo vynulovať konfiguráciu siete (pozri kapitolu „Prispôsobenie nastavení“).

tón tlačidiel /

Tu môžete zapnúť alebo vypnúť tón tlačidiel (viď kapitola „Prispôsobenie nastavení“).

Výstražné a signálne tóny /🔊

Tu môžete zmeniť hlasitosť výstražných a signálnych tónov (napr. pri alarme dvierok alebo chybovom hlásení). Ak sa cítite rušení, môžete výstražné a signálne tóny úplne vypnúť (viď kapitola „Prispôsobenie nastavení“).

Jas displeja

Tu môžete nastaviť jas displeja podľa svetelných podmienok vo vašom okolí (viď kapitola „Prispôsobenie nastavení“).

Jednotka teploty °C/°F

Tu môžete nastaviť požadovanú jednotku teploty (°Celsia alebo °Fahrenheit) (viď kapitola „Prispôsobenie nastavení“).

Zapnutie výstavnej prevádzky

Tu môžete vypnúť výstavnú prevádzku, ak je z výroby zapnutá (na displeji sa zobrazí ) (viď kapitola „Prispôsobenie nastavení“).

Výstavná prevádzka umožňuje špecializovaným obchodom prezentovať prístroj bez zapnutia chladenia. Pre súkromné používanie toto nastavenie nepotrebuje.

Nastavenia z výroby

Tu môžete vynulovať nastavenia vinotéky na výrobné nastavenia pri dodaní (viď kapitola „Prispôsobenie nastavení“).

Tip: Keď budete likvidovať alebo predávať svoju vinotéku, alebo uvádzať do prevádzky použitú vinotéku, vynulujte jej nastavenie do stavu pri dodaní. Tým sa vráti späť aj konfigurácia siete a všetky osobné údaje sa z vinotéky odstránia. Okrem iného už sa predošlý vlastník nemôže viac dostať k vinotéke.

Informácie o vinotéke

Tu môžete vyvolať označenie modelu a výrobné číslo Vašej vinotéky.

Tieto údaje o prístroji majte pripravené:

- pre pripojenie vinotéky do WiFi siete (viď kapitola „Prispôsobenie nastavení“, odstavec „Prvé zariadenie Miele@home“).
- pre hlásenie poruchy v Miele servisnej službe (viď kapitola „Servisná služba“).
- pre získanie informácií v EPREL databáze (viď kapitola „Servisná služba“).

Ukazovateľ filtra Active AirClean

Filtrovanie vzduchu cez filter Active AirClean zabezpečuje, že vzduch zostáva bez prachu a zápachu.

Ukazovateľ filtra Active AirClean  vám na displeji približne každých 12 mesiacov pripomenie, že je potrebné vymeniť filtre Active AirClean (viď kapitola „Čistenie a ošetrovanie“, odstavec „Výmena filtra Active AirClean (pachový filter)“).

Tu môžete aktivovať ukazovateľ filtra Active AirClean  (viď kapitola „Prispôsobenie nastavení“).

Zoznáme sa

Sieťové pripojenie

Vaša vinotéka je vybavená integrovaným WiFi modulom. Modul WiFi umožňuje sieťové pripojenie k domácej sieti a používanie aplikácie Miele na mobilnom koncovom zariadení.

Po pripojení vinotéky prostredníctvom WiFi sa pripojenie automaticky obnoví vždy, keď ju znova zapnete.

Zaistite preto, aby bol v mieste inštalácie Vašej vinotéky k dispozícii dostatočne silný signál Vašej WiFi siete. Zapojením vinotéky do Vašej WiFi siete sa zvýši spotreba energie, aj keď je vinotéka vypnutá.

Inteligentné doplnky prostredníctvom aplikácie Miele*

Sieťové pripojenie prostredníctvom aplikácie Miele Vám umožní prístup k mnohým inteligentným doplnkom, ako napr.

- Vyvolanie informácií o stave
- Používanie ďalších užitočných funkcií
- Aktualizujte vinotéku pomocou aktualizácií softvéru Miele.



Ďalšie informácie o funkcii Smart Extras nájdete na webovej stránke Miele, v Apple App Store® alebo v Google Play Store™.

* Ďalšia digitálna ponuka od Miele & Cie. KG. Rozsah funkcií sa môže líšiť v závislosti od modelu a krajiny. V aplikácii Miele musíte súhlasiť so Všeobecnými obchodnými podmienkami a Zásadami ochrany osobných údajov pre digitálne produkty a služby Miele. Miele si vyhradzuje právo kedykoľvek zmeniť alebo zrušiť digitálne ponuky.

Bezpečnosť

Teplotný alarm

Vinotéka je vybavená teplotným výstražným systémom, aby nemohla teplota nepozorovane stúpnuť alebo klesnúť a tým poškodiť víno.

Ak sa zvýši alebo príliš zníži teplota v teplotnom rozsahu, zobrazuje sa na ukazovateli teploty červeným  .

Naviac zaznie výstražný tón, pokiaľ neskončí stav alarmu alebo nie je výstražný tón predčasne vypnutý.

To, kedy sa teplotný rozsah rozpozná ako príliš teplý alebo príliš studený, závisí od nastavenej teploty.

Akustický a optický signál je prípadne vydaný v nasledujúcich situáciách:

- Triedite a vyberáte vínové fľaše a pritom prúdi príliš veľa teplého vzduchu z priestoru.
- Skladujete väčšie množstvo vínových fliaš.
- Došlo k výpadku siete.
- Vinotéka je pokazená.

Predčasné vypnutie alarmu teploty

Skôr ako vypnete teplotný alarm, mala by sa zistiť a odstrániť príčina alarmu.

Ak by Vás výstražný tón rušil, môžete ho predčasne vypnúť.

■ Stlačte  .

  zhasne a výstražný tón stíchne.

Ukazovateľ teploty danej zóny temperovania vína zobrazuje približne 1 minútu blikaním najvyššiu teplotu, ktorá bola



doteraz v zóne temperovania vína. Potom ukazovateľ teploty prejde na aktuálnu teplotu zóny temperovania vína.

Alarm dvierok

Vinotéka je vybavená alarmom dvierok, ktorý zabraňuje strate energie pri otvorených dvierkach spotrebiča a chráni uložené fľaše vína pred výkyvmi teploty.

Ak sú dvierka prístroja dlhší čas otvorené, na displeji sa žltým zobrazí . Dodatočne zaznie výstražný tón a vnútorné osvetlenie bliká.

Čas do spustenia alarmu dvierok je možné zmeniť (viď kapitola „Úprava nastavení“, odstavec „Zmena času do spustenia alarmu dvierok “).

Akustický výstražný tón alarmu dvierok môžete aj vypnúť (viď kapitola „Úprava nastavení“, odstavec „Zmena hlasitosti výstražných a signalizačných tónov / “).

Akonáhle dvierka prístroja zavriete, výstražný tón stíchne a  na displeji zhasne.

Predčasné vypnutie alarmu dvierok

- Stlačte symbol .

Výstražný tón prestane znieť, symbol  zhasne a vnútorná kontrolka opäť bez prerušenia rozsvieti.

Ak nie sú dvierka prístroja zatvorené, alarm dvierok sa opakuje približne po 1 minúte.

Ovládanie zámku dvierok

Pomocou mechanického zámku dvierok môžete chrániť svoje víno pred nepovoleným prístupom.

Uzamknutie a odomknutie vinotéky

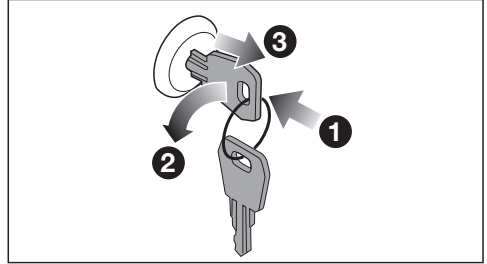

- Vložte kľúč do zámku **1** v dvierkach.
- Zamknutie: Zatlačte zámok dvierok dovnútra a otočte kľúčom o 90° proti smeru hodinových ručičiek **2**.
- Vytiahnite kľúč **3** a uložte ho na bezpečné miesto.
- Odomknutie: Vložte kľúč do zámku dvierok, zatlačte zámok dvierok a otočte kľúčom o 90° v smere hodinových ručičiek.

Zoznámte sa

Usporiadanie vnútorného priestoru

Odstránenie a opätovné nasadenie drevených roštov

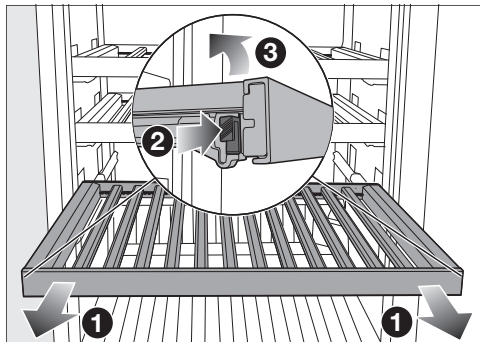

- Vytiahnite drevený rošt až na doraz dopredu ①.
- Stlačte západky na oboch stranách dreveného roštu ② a zdvihnite drevený rošt ③.
- Ak chcete drevený rošt opäť nasadiť, najprv ho položte na zadnú časť výsuvných koľajničiek tak, aby zaklapol.
- Zatlačte prednú časť dreveného roštu na výsuvné koľajnice tak, aby západky zaklapli.

⚠ Nebezpečenstvo poranenia padajúcimi fľašami.

Za istých okolností sa môžu vínové fľaše vzpriechť do vyššie umiestnených roštov a pri vyberaní drevených roštov z vinotéky/chladničky vypadnúť.

Drevené rošty sa vždy vyťahujú pomaly a opatrne.

⚠ Nebezpečenstvo poškodenia a poranenia rozbitým sklom.

Vyčnievajúce drevené rošty a vínové fľaše môžu spôsobiť poškodenie sklenených dveriek, ak sa tieto v takejto situácii zatvoria.

Dbajte prosím na to, aby drevené rošty a vínové fľaše nevyčnievali.

Prispôbte drevený rošt (FlexiFrame) veľkosti fľaše

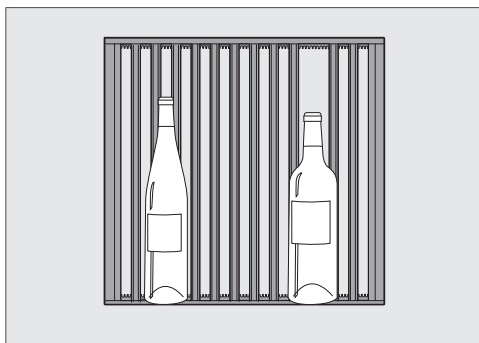

- Jednotlivé drevené priečky na drevenom rošte môžete podľa potreby odstrániť alebo presunúť.

Vďaka tomu môžete drevený rošt flexibilne prispôbiť veľkosti vašich fľaš na víno.

Maximálne množstvo náplne

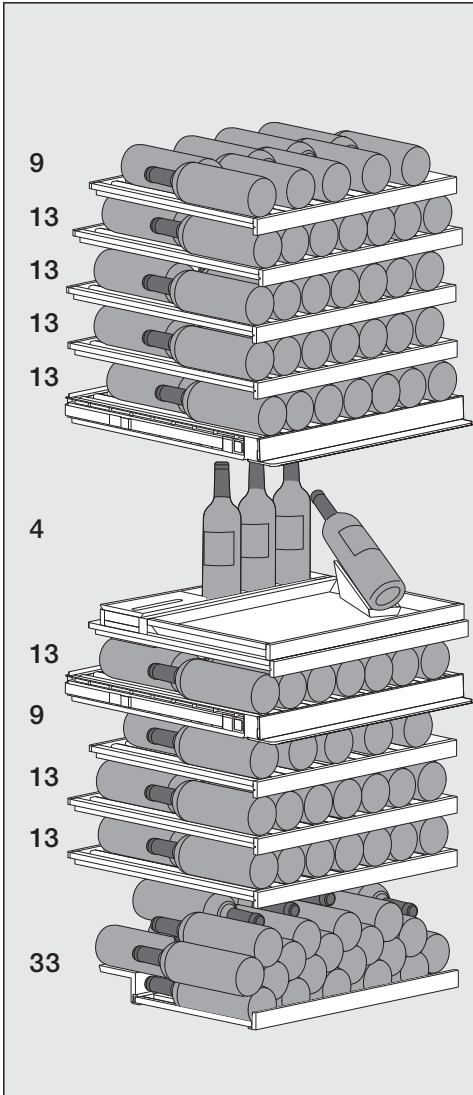

Vo vinotéke je možné skladovať celkovo maximálne 146 fliaš (0,75 l; objem: tvar typu Bordeaux):

- 61 fliaš v hornej zóne temperovania vína
- 17 fliaš v strednej zóne temperovania vína (z toho 3 fľaše v boxe na fľaše, 1 fľaša v prezentéri na fľaše)
- 68 fliaš v spodnej zóne temperovania vína (z toho 33 fliaš uložených na úložnej pomôcke na spodnom drevenom rošte)

Maximálne naloženie drevených roštov

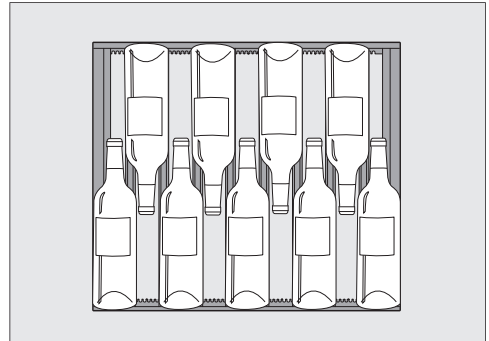

Zoradenie 9 fliaš na horných drevených roštotoch v hornej a dolnej zóne temperovania vína

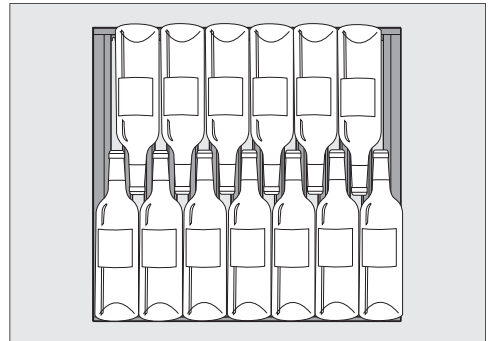

Zoradenie 13 fliaš na zvyšných drevených roštotoch

Zoznámte sa

 Nebezpečenstvo poškodenia preťažením.

Prekročenie maximálneho odporúčaného naloženia môže viesť k poškodeniu drevených roštov.

Jednotlivý drevený rošt môžete naložiť maximálne 25 kg.

Zabráňte ukladaniu fliaš na drevených roštoch na seba.

Maximálne naloženie s na stohovacej pomôcke

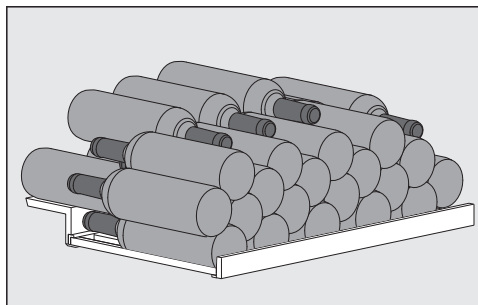

Zoradenie 33 fliaš vína na stohovacej pomôcke

Popisovacia lišta (poznámková tabuľka)

Aby ste mali dobrý prehľad o uložených druhoch vína, môžete označiť Noteboards na drevených roštoch.

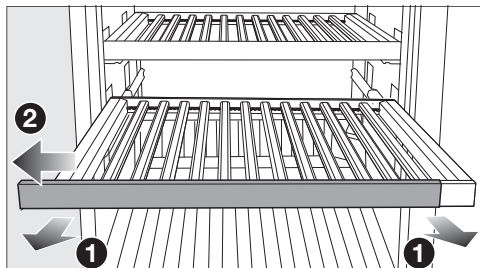

- Drevený rošt mierne povytiahnite smerom dopredu ①.
- Vytiahnite Noteboard na jednu stranu z dreveného roštu ②.
- Neželané popisy môžete odstrániť vlhkou utierkou.

 Nebezpečenstvo poškodenia nevhodným čistiacim prostriedkom.

Čistenie popisovacích líšt (poznámkových tabuliek) čistiacim prostriedkom môže poškodiť ich povrchovú úpravu.

Poznámkové tabuľky čistite len čistou vodou.

- Popíšte tabuľky priloženou kriedou. Na popisovanie odporúčame alternatívne nasledovné produkty:
 - tekuté kriedové popisovače, ako napr. edding 4095 kriedový značkovač
 - bežné kriedy na tabule

 Nebezpečenstvo poškodenia popisom nevhodnými produktami. Noteboard nepopisujte nikdy guľôčkovým perom, farebnou alebo obyčajnou ceruzkou, korekčnou tyčinkou, voskovkami, olejovou kriedou, fixkou (ako napr. permanentným popisovačom, zvýrazňovačom, perom na fólie atď.). Je ťažké alebo nemožné ich z Noteboard odstrániť.

Pri popisovaní používajte len odporúčané produkty, pretože sa tieto dajú ľahko z tabuliek Noteboard odstrániť.



- Tabuľky-Noteboard nasuňte z boku na drevený rošt.

Dodávané príslušenstvo

Kľúč na uzamknutie dvierok prístroja

Filter Active AirClean

Filtre Active AirClean medzi zónami temperovania vína zaisťujú optimálnu výmenu vzduchu a tým jeho vysokú kvalitu.

Kriedová ceruzka

Používajte dodanú kriedovú ceruzku na popisovanie tabuliek na drevených roštach. Popisom tabuliek získate dobrý prehľad o uskladnených druhoch vína.

Príslušenstvo na dokúpenie

V internetovom obchode Miele, v servisnej službe Miele alebo u vášho špecializovaného predajcu Miele môžete získať výrobky špeciálne určené pre vašu vinotéku, ako sú ošetrovacie prostriedky a príslušenstvo.

Do internetového obchodu Miele sa dostanete prostredníctvom nasledujúceho QR kódu:

Uvedenie do prevádzky

Pred prvým použitím



- Odstráňte všetok obalový materiál a ochranné fólie.
- Vyčistite vnútro skrinky a príslušenstvo (viď kapitola „Čistenie a starostlivosť“).

Pripojenie vinotéky

- Pripojte vinotéku k elektrickej sieti podľa popisu v kapitole „Inštalácia“, odstavec „Elektrické pripojenie“.

Na displeji sa zobrazí Miele, potom .





Aktivácia pachového filtra (Active Air-Clean filter)

- Aktivujte zobrazenie filtra Active Air-Clean  (viď kapitola „Prispôsobenie nastavení“, odstavec „Aktivácia zobrazenia filtra Active AirClean “).

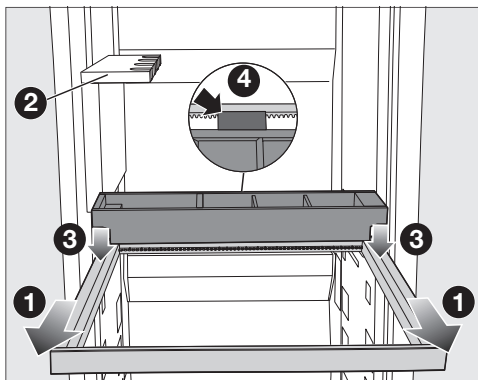

Zriadenie someliérskeho setu

Časti someliérskeho setu umiestnite do vinotéky v nasledovnom poradí. Držiak na poháre  je vo vinotéke nainštalovaný už z výroby.

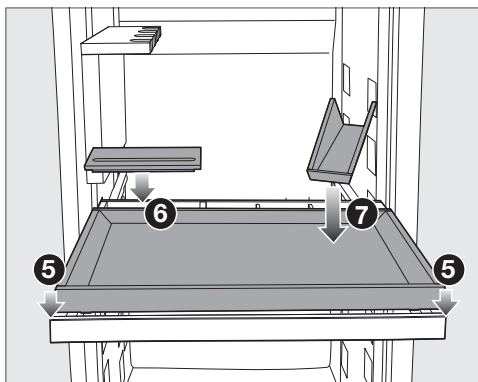

- Úplne vytiahnite drevený rám  spod držiaka na poháre .
- Umiestnite box na fľaše zhora na drevený rám  tak, aby sa dištančný držiak na boxe na fľaše opieral vzadu o drevený rám .



- Položte podnos  na drevený rám zhora.
- Umiestnite veko na box s príslušenstvom .
- Umiestnite prezentér na fľaše na podnos .

Umiestnenie drevených priečok na drevené rošty

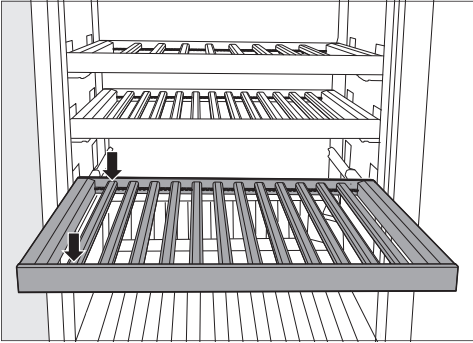

- Umiestnite drevené priečky v rovnakých vzdialenostiach na drevený rošt a zaistite ich v tejto polohe.

Na drevenom rošte tak získate priestor pre maximálnu kapacitu fliaš (0,75 l; tvar fliaše: fliaša Bordeaux).

Nastavenie stohovacej pomôcky

Pomocou stohovacej pomôcky môžete dosiahnuť maximálnu kapacitu v spodnej zóne temperovania vína.

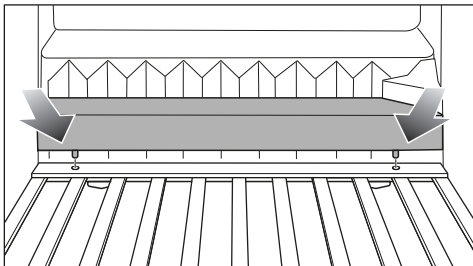

- Stohovaciu pomôcku umiestnite za spodný drevený rošt.
- Zacyknite nožičky stohovacej pomôcky do držiakov na ľavej a pravej strane.

Zapnutie vinotéky



- Stlačte na displeji .

Ak sa na displeji dlhšie nič nedeje, displej sa prepne do úsporného režimu a stmavne.

Vinotéka začne chlaďiť a pri otvorených dverkách sa rozsvieti vnútorné osvetlenie.

Podľa teploty v okolí a nastavenia môže trvať niekoľko hodín, kým sa dosiahne požadovaná teplota v jednotlivých zónach temperovania vína a bude sa trvalo zobrazovať.

Vypnutie vinotéky

- Stlačte .
- Ťahajte prstom doľava alebo doprava, pokiaľ sa v strede nezobrazí .
- Stlačte .

Chladenie a vnútorné osvetlenie sú vypnuté.

Na displeji sa zobrazí .

Upozornenie: Vinotéka nie odpojená od elektrickej siete keď je vypnutá.

Uvedenie do prevádzky

Pri dlhšej neprítomnosti

Ak vinotéku pri dlhšej neprítomnosti vypnete, ale nevyčistíte, hrozí v zavretom stave nebezpečenstvo tvorby plesne.

Bezpodmienečne vyčistite vinotéku.

Ak vinotéku nebudete dlhšiu dobu používať, potom dbajte na nasledovné:

- Vinotéku vypnite.
- Vytiahnite sieťovú zástrčku alebo vypnite poistku domovej inštalácie.
- Aby ste vinotéku dostatočne vetrali a zabránili vzniku zápachu, vyčistite ju a nechajte ju otvorenú.

Predpoklady pre sieťové spojenie

Upozorňujeme na nasledujúce požiadavky pre sieťové spojenie:



1. V mieste inštalácie je k dispozícii domáca sieť.
Pripravte si WiFi heslo.
2. Aplikácia Miele je k dispozícii na mobilnom koncovom zariadení.
3. V aplikácii Miele máte užívateľské konto.

Aplikácie Miele

Aplikáciu Miele si môžete stiahnuť zadarmo z Apple App Store® alebo Google Play Store™.



Vytvorenie sieťového pripojenia po prvýkrát

- Stlačte symbol .
- Ťahajte prstom doľava alebo doprava, pokiaľ sa v strede nezobrazí symbol .
- Stlačte symbol .
- Stlačte požadovaný spôsob pripojenia (APP alebo WPS).

Po úspešnom prihlásení sa na displeji zobrazí symbol .

Ak nebolo možné vytvoriť spojenie, zobrazí sa symbol .

- V tomto prípade opäť spustíte proces.
- Keď chcete opustiť úroveň nastavovania, stlačte symbol .

Vykonajte Scan & Connect

- Naskenujte QR kód.

Ak máte nainštalovanú aplikáciu Miele a užívateľské konto, dostanete sa priamo do siete.

Ak ste si ešte nenainštalovali aplikáciu Miele, budete presmerovaní do Apple App Store® alebo Google Play Store™.

- Nainštalujte aplikáciu Miele a zriadte si používateľské konto.
- Opätovne naskenujte QR kód.



Aplikácia Miele vás prevedie procesom nastavenia.



Nastavenie teplôt v jednotlivých zónach

Teploty v 3 zónach temperovania vína je možné nastaviť nezávisle od seba.

Na dlhodobé skladovanie vína sa odporúča teplota medzi 12 až 14 °C.

- Stlačte na displeji ukazovateľ teploty zóny temperovania vína, ktorej teplotu chcete nastaviť.
- **Spodná zóna temperovania vína:**
Kliknite na .
- Potiahnite prstom doľava alebo doprava, pokým sa v strede nezobrazí požadovaná teplota.
- Pre potvrdenie stlačte na displeji zvolenú teplotu.
- Na opustenie úrovne nastavovania stlačte .

Ukazovateľ teploty prejde opäť na zobrazenie skutočnej teploty, ktorá je momentálne v zóne temperovania vína.

Teplota vo vinotéke sa zvyšuje:

- čím častejšie a dlhšie sa otvárajú dvierka prístroja.
- čím viac fliaš vína sa uskladňuje.
- čím teplejšie sú novo vložené fľaše s vínom.
- čím vyššia je teplota okolia vinotéky. Vinotéka je určená len pre určitú klimatickú triedu (rozsah teploty v okolí), ktorej hranice musia byť dodržané.

Možné nastavené hodnoty teploty

Teplotu je vo všetkých troch temperujúcich zónach možno nastaviť od 5 °C do 20 °C.

Zobrazenie teploty zón temperovania vína

Pri bežnej prevádzke sa na displeji zobrazuje **stredná, skutočná teplota** v príslušnej zóne temperovania vína.

Podľa teploty v miestnosti a nastavenia môže trvať niekoľko hodín, kým sa dosiahne požadovaná teplota a bude sa trvalo zobrazovať.

Obsluha

Nastavenie vlhkosti (ActiveHumidity) v dolnej zóne temperovania vína δ - Δ

Pre optimálne fungovanie nastavenia vlhkosti je potrebná teplota okolia od 19 do 28 °C.

- Stlačte na displeji indikátor teploty niektorej zóny temperovania vína.
- Potiahnite prstom doľava tak, aby sa δ - Δ zobrazila v strede.
- Stlačte δ - Δ .
- Ťahajte prstom doľava alebo doprava, pokiaľ sa v strede nezobrazí požadovaná vlhkosť (δ , $\Delta\delta$, $\Delta\Delta\delta$).
- Pre potvrdenie stlačte na displeji zvolené nastavenie.
- Na opustenie úrovne nastavovania stlačte \leftarrow .

V závislosti od okolitej teploty a nastavenej vlhkosti môže trvať niekoľko dní, kým sa dosiahne a zobrazí požadovaná vlhkosť.

Možné hodnoty nastavenia pre vlhkosť

Vlhkosť môžete nastaviť v 3 stupňoch a prispôbiť ju tak svojim individuálnym potrebám.

- δ : nízka vlhkosť vzduchu
- $\Delta\delta$: priemerná vlhkosť vzduchu
- $\Delta\Delta\delta$: vysoká vlhkosť vzduchu

Majte na pamäti, že spotreba energie sa mierne zvyšuje s výškou nastavenej vlhkosti.

Ak chcete použiť spodnú zónu temperovania vína na dlhodobé skladovanie fliaš s prírodnými zátkami, odporúčame zvoliť strednú úroveň vlhkosti vzduchu $\Delta\delta$.

Zistenie skutočnej vlhkosti vzduchu **i**

V závislosti od okolitej teploty a nastavenej vlhkosti môže trvať niekoľko dní, kým sa dosiahne a zobrazí požadovaná vlhkosť.

- Stlačte na displeji indikátor teploty niektorej zóny temperovania vína.
- Potiahnite prstom doľava tak, aby sa δ - Δ zobrazila v strede.
- Stlačte **i**.

Na displeji sa zobrazuje **skutočná vlhkosť vzduchu**, ktorá je momentálne v dolnej zóne temperovania vína (hodnota sa spriemeruje za asi 2 hodiny).

- Ak chcete opustiť zobrazenie, stlačte \checkmark .

Someliérsky set

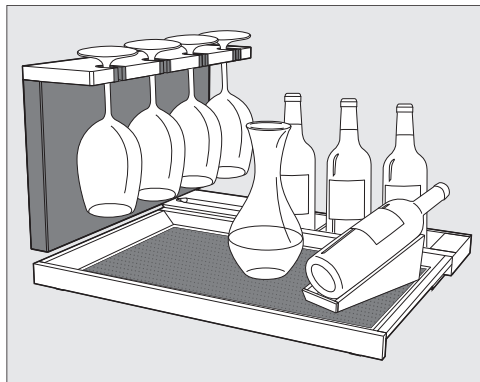

So someliérskym setom môžete svoje vína pripraviť na konzumáciu už vo vinotéke. Vo vinotéke môžete tak uložiť vínové poháre a príslušenstvo, dekantovať víno a uložiť už otvorené fľaše s vínom.

Vyberateľný podnos so silikónovou podložkou

Drevené časti vinotéky nie sú ošetrované, sú chýlostivé a nie sú chránené pred vonkajšími vplyvmi.

Odstraňujte nečistoty z drevených častí najlepšie ihneď.

Na ochranu podnosu použite silikónovú podložku.

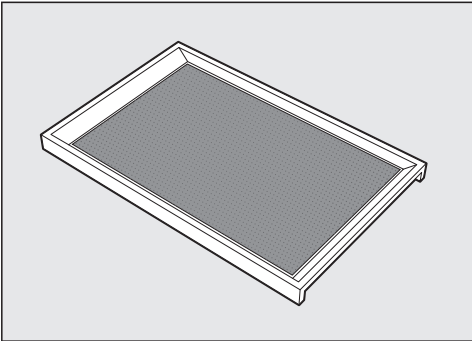

Vďaka odnímateľnému podnosu môžete v prípade potreby na ňom preniesť dekantované víno priamo k hosťom.

Silikónová podložka zaisťuje, že poháre stoja bezpečne na podnose.

Okrem toho silikónová podložka na utieranie zabraňuje vzniku škvŕn na podnose.

Pri opätovnom používaní podnosu sa uistite, že sú podnos a silikónová podložka čisté. Znečistenie, ktoré sa do vinotéky dostane zvonka (napr. aj zvyšky potravín alebo nápojov), môže pri zvýšenej teplote a vlhkosti vzduchu podporiť rast plesní vo vinotéke.

Držiak na poháre

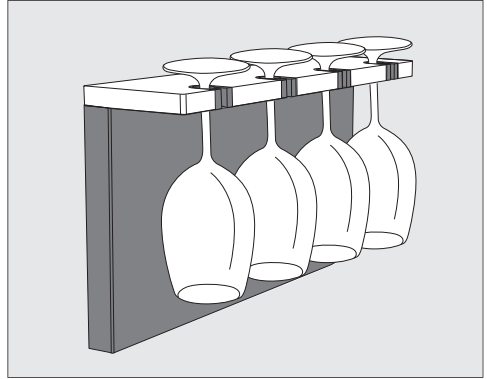

Vaše vínové poháre môžete mať v prípade potreby uložené v držiakoch na poháre a predchladiť ich.

Samostatne vysúvateľný držiak na poháre ponúka priestor na 4 poháre.

Prezentér fliaš

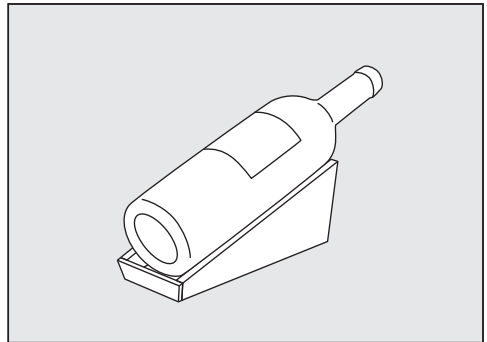

Otvorené fľaše vína môžete štýlovo uložiť a prezentovať v prezentéri fliaš.

Obsluha

Box na fľaše

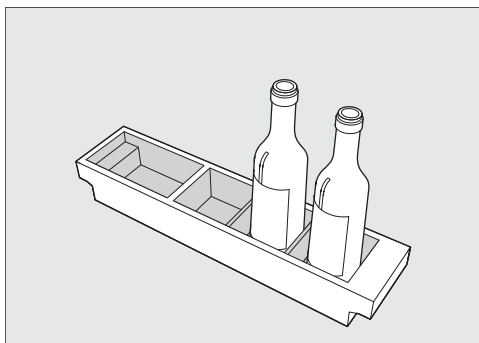





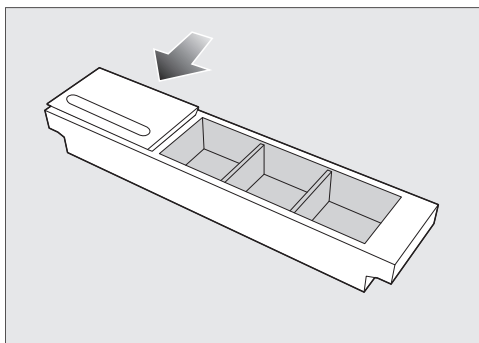











Otvorené fľaše vína môžete skladovať v boxe na fľaše.

Box na príslušenstvo



Vo vnútri boxu s príslušenstvom môžete uchovávať príslušenstvo ako vyťahovač korku alebo nožík na kapsule.

V prípade potreby zatvorte box na príslušenstvo vekom a použite integrovanú poličku na perá.





	Nastavovací režim
	Nastavenie jasů prezentačného svetla.
	Zapnutie blokovacej funkcie, krátka deaktivácia alebo úplné vypnutie.
	Zapnutie alebo vypnutie režimu sabat.
	Vyvolanie verzie režimu Sabat.
	Zmena času do spustenia alarmu dvierok.
	Sieťové pripojenie
	APP / WPS Vytvorenie sieťového pripojenia po prvýkrát.
	Aktivácia alebo deaktivácia WiFi pripojenia.
	Nulovanie konfigurácie siete.
	Zapnutie alebo vypnutie tónu tlačidiel.
	Zmena hlasitosti výstražných a signálnych tónov alebo úplné vypnutie výstražných a signálnych tónov.
	Zmena jasů displeja.
	Zmena jednotky teploty.
	Vypnite výstavnú prevádzku (viditeľná len pri zapnutí).
	Vrátenie nastavení do stavu pri dodaní.
	Vyvolanie informácií o Vašej chladničke.
	Aktivácia zobrazenia filtra Active AirClean.

Prispôsobenie nastavení



Keď sa nachádzate v nastavovacom režime , alarm dvierok alebo iné chybové hlásenia sú automaticky potlačené.

Nastavenie jasu prezentačného svetla

Prezentačné svetlo sa nastavuje samostatne na rôzne úrovne jasu pre každú jednotlivú zónu temperovania vína alebo sa úplne vypne.



- Stlačte .
- Ťahajte prstom doľava alebo doprava, pokým sa v strede nezobrazí .
- Stlačte .
- Potiahnite prstom doľava alebo doprava, pokým sa v strede nezobrazí požadovaná zóna temperovania vína.
- Stlačte na požadovanú zónu temperovania vína.
- Zvoľte požadovaný jas tak, že potiahnete po pruhu segmentov doľava alebo doprava (stupeň 1-7).
- Ak chcete prezentačné svetlo úplne vypnúť, potiahnite prstom doľava až kým pruh segmentov úplne nezhasne.
- Stlačením pruhu segmentov potvrdíte požadované nastavenie.
- Alternatívne: Stlačením  potvrdíte požadované nastavenie.
- Na opustenie úrovne nastavovania stlačte .

Zapnutie blokovej funkcie /

- Stlačte .
- Potiahnite prstom doľava alebo doprava, pokým sa v strede nezobrazí .

- Stlačte .

Pri zapnutej blokovej funkcii svieti  oranžovo.

- Na opustenie úrovne nastavovania stlačte .
- Otvorenie a zatvorenie dvierok prístroja. Až potom bude blokovaná funkcia  aktívna.

Krátka deaktivácia blokovej funkcie /





- Stlačte na displeji ukazovateľ teploty zóny temperovania vína, ktorej teplotu chcete prestaviť.
- Stlačte  na asi 6 sekúnd.

Zobrazenie prejde na zmenu nastavenia teploty.

- Vykonajte teraz požadované nastavenia.

Otvorením a zatvorením dvierok prístroja sa blokovaná funkcia  opäť zapne.

Úplné vypnutie blokovej funkcie /





- Stlačte symbol .
- Stlačte symbol  na asi 6 sekúnd.
- Ťahajte prstom doľava alebo doprava, pokým sa v strede nezobrazí symbol .
- Stlačte symbol .

Pri vypnutej blokovej funkcii svieti symbol  bielym.

- Na opustenie úrovne nastavovania stlačte symbol .

Zapnutie režimu sabat

Kým je zapnutý režim sabat , nemôžete robiť na Vašom prístroji zmeny nastavení.

- Stlačte symbol .
 - Ťahajte prstom doľava alebo doprava, pokiaľ sa v strede nezobrazí symbol .
 - Stlačte symbol .
- Symbol  svieti oranžovým.
- Na opustenie úrovne nastavovania stlačte symbol .

 Aktivovaný režim sabat sa na displeji zobrazí na približne 3 sekundy.







Displej sa potom vypne.

Dbajte na to, aby boli dvierka riadne zatvorené, pretože sú vypnuté optické a akustické výstrahy.



Vypnutie režimu sabat

Funkcia režim sabat  sa asi po 80 hodinách automaticky vypne.

Funkciu režim sabat  môžete vypnúť aj skôr.



- Stlačte čierny displej.
- Zobrazí sa symbol .
- Stlačte symbol .
- Symbol  svieti oranžovým.
- Stlačte opäť symbol .
- Keď je režim sabat vypnutý, svieti symbol  bielym.
- Na opustenie úrovne nastavovania stlačte symbol .

Zmena doby do spustenia alarmu dvierok

- Stlačte symbol .
- Ťahajte prstom doľava alebo doprava, pokiaľ sa v strede nezobrazí symbol .
- Stlačte symbol .

- Prejdite prstom doľava alebo doprava, pokiaľ sa uprostred nezobrazí požadovaná doba medzi 30 sekundami a 3 minútami: 30 sekúnd sa zobrazuje uprostred.
- Na potvrdenie stlačte na displeji zvolené nastavenie.
- Na opustenie úrovne nastavovania stlačte symbol .

Vytvorenie sieťového pripojenia po prvýkrát





- Stlačte symbol .
- Ťahajte prstom doľava alebo doprava, pokiaľ sa v strede nezobrazí symbol .
- Stlačte symbol .
- Stlačte požadovaný spôsob pripojenia (APP alebo WPS).

Po úspešnom prihlásení sa na displeji zobrazí symbol .

Ak nebolo možné vytvoriť spojenie, zobrazí sa symbol .

- V tomto prípade opäť spustíte proces.
- Keď chcete opustiť úroveň nastavovania, stlačte symbol .

Aktivácia WiFi pripojenia

- Stlačte symbol .
- Ťahajte prstom doľava alebo doprava, pokiaľ sa v strede nezobrazí symbol .
- Stlačte symbol .
- Na opätovnú aktiváciu WiFi pripojenia stlačte .





Zobrazí sa symbol .

- Na opustenie úrovne nastavovania stlačte symbol .

Keď je WiFi pripojenie aktívne, svieti  na úvodnom displeji.

Prispôsobenie nastavení







Deaktivácia WiFi pripojenia

- Stlačte symbol .
- Ťahajte prstom doľava alebo doprava, pokým sa v strede nezobrazí symbol .
- Stlačte symbol .
- Na deaktiváciu WiFi pripojenia stlačte symbol .

Zobrazí sa symbol .

- Na opustenie úrovne nastavovania stlačte symbol .

Nulovanie konfigurácie siete



- Stlačte .
- Ťahajte prstom doľava alebo doprava, pokým sa v strede nezobrazí .
- Stlačte .
- Potiahnite prstom doprava, pokým sa v strede nezobrazí .
- Stlačte .
- Stlačte .
- Na opustenie úrovne nastavovania stlačte .

Vynulujú sa všetky vykonané nastavenia a hodnoty zadané pre Miele@home.

WiFi pripojenie sa deaktivuje,  na displeji zhasne.

Pri likvidácii Vašej vinotéky, predaji alebo pri sprevádzkovaní použitej vinotéky vynulujte konfiguráciu siete. Všetky osobné údaje sa z vinotéky odstránia. Okrem iného už sa predošlý vlastník nemôže viac dostať k vinotéke.



Zapnutie tónu tlačidiel

- Stlačte symbol .
- Potiahnite prstom doľava alebo doprava, kým sa v strede nezobrazí symbol .
- Stlačte symbol .

Keď je zapnutý tón tlačidiel, symbol  svieti na oranžovo.

- Keď chcete opustiť úroveň nastavovania, stlačte symbol .



vypnutie tónu tlačidiel

- Stlačte symbol .
- Ťahajte prstom doľava alebo doprava, pokým sa v strede nezobrazí symbol .
- Stlačte symbol .

Keď je tón tlačidla vypnutý, symbol  svieti bielo.

- Na opustenie úrovne nastavovania stlačte symbol .

Zmena hlasitosti výstražných a signálnych tónov





- Stlačte symbol .
- Ťahajte prstom doľava alebo doprava, pokým sa v strede nezobrazí symbol .
- Stlačte symbol .
- Zvoľte požadovanú hlasitosť tak, že potiahnete po pruhu segmentov doľava alebo doprava (stupeň 1-7).
- Ak chcete výstražné a signálne tóny úplne vypnúť, potiahnite prstom doľava, pokým pruh segmentov úplne nezhasne.
- Stlačením pruhu segmentov potvrdíte požadované nastavenie.

Pri vypnutých výstražných a signálnych tónoch svieti symbol  bielym.

Pri zapnutých výstražných a signálnych tónoch svieti symbol  oranžovým.

- Na opustenie úrovne nastavovania stlačte symbol .

Zmena jasu displeja

- Stlačte symbol .
- Ťahajte prstom doľava alebo doprava, pokým sa v strede nezobrazí symbol .
- Stlačte symbol .
- Zvoľte požadovaný jas tak, že potiahnete po pruhu segmentov doľava alebo doprava (stupeň 1-7).
- Stlačením pruhu segmentov potvrdíte požadované nastavenie.
- Na opustenie úrovne nastavovania stlačte symbol .





Zmena jednotky teploty °C/°F

- Stlačte symbol .
- Potiahnite prstom doľava alebo doprava, pokým sa v strede nezobrazí °C alebo °F.
- Stlačením na °C alebo °F zmeníte jednotku teploty.

Zobrazí sa °C alebo °F.





- Na opustenie úrovne nastavovania stlačte symbol .

Vypnutie výstavnej prevádzky

- Stlačte .
- Stlačte .
- Ťahajte prstom doľava alebo doprava, pokým sa v strede nezobrazí .
- Stlačte .



Po vypnutí výstavnej prevádzky  sa vinotéka vypne a musíte ju opäť zapnúť.

Vrátenie nastavení do stavu pri dodaní

- Stlačte .
 - Ťahajte prstom doľava alebo doprava, pokým sa v strede nezobrazí .
 - Stlačte .
- Zobrazí sa .
- Stlačte .

Vinotéka sa vypne a musí sa znova zapnúť.

Aktivácia zobrazenia filtra Active Air-Clean

- Stlačte .
- Ťahajte prstom doľava alebo doprava, pokým sa v strede nezobrazí .
- Stlačte .

Keď je aktivovaný indikátor filtra Active AirClean, svieti  oranžovým.

- Na opustenie úrovne nastavovania stlačte .

Čistenie a údržba

Nikdy neodstraňujte typový štítok umiestnený vo vnútri prístroja. V prípade poruchy bude potrebný.

Dbajte na to, aby sa voda nedostala do elektroniky alebo do osvetlenia.

 Nebezpečenstvo poškodenia vniknutou vlhkosťou.

Para z parného čistiaceho stroja môže poškodiť plastové a elektrické komponenty.

Na čistenie vinotéky nepoužívajte žiaden parný čistiaci prístroj.

 Ohrozenie zdravia v dôsledku nečistôt.

Znečistenie, ktoré sa do vinotéky dostane zvonka (napr. aj zvyšky potravín alebo nápojov), môže pri zvýšenej teplote a vlhkosti vzduchu podporiť rast plesní vo vinotéke.

Do vinotéky ukladajte len čisté vínové fľaše a čisté príslušenstvo.

Upozornenia k čistiacemu prostriedku

Vo vnútornom priestore vinotéky používajte len čistiace a ošetrojúce prostriedky nezávadné pre potraviny.

Aby ste nepoškodili povrchové plochy, nepoužívajte **žiadne**

- čistiace prostriedky obsahujúce sódu, čpavok, kyseliny a chlór
- čistiace prostriedky na odstránenie vodného kameňa
- čistiace prostriedky na drhnutie (napr. drhnúci prášok, tekuté mlieko, drsné hubky)
- čistiace prostriedky obsahujúce rozpúšťadlá

- čistiace prostriedky na nerez
- čistiace prostriedky na umývačku riadu
- spreje na rúry na pečenie
- čistiace prostriedky pre sklokeramickú varnú dosku (výnimkou je čistenie čelného skla)
- čistiaci prostriedok na sklo (výnimka pri čistení čelného skla: čistiace prostriedky obsahujúce málo alkoholu, bez prísad napr. citróna alebo pod.),
- tvrdé hubky a kefy na drhnutie (napr. hubky na hrnce)
- odstraňovač nečistôt
- ostré kovové škrabky

Na čistenie odporúčame čistou savú utierku, vlažnú vodu a trochu prostriedku na ručné umývanie.

Príprava vinotéky na čistenie

- Vinotéku vypnite.

Na displeji sa zobrazuje  a chladenie je vypnuté.

- Vyberte vínové fľaše z vinotéky a skladujte ich na chladnom mieste.
- V prípade potreby vyberte všetky odnímateľné časti na vyčistenie (viď kapitola „Oboznámenie“, odstavec „Zostavenie vnútorného priestoru“).
- Odstráňte príslušenstvo, ktoré je možné vybrať za účelom čistenia.
- Pred čistením drevených roštov odstráňte Noteboards (označovacie tabuľky).

Čistenie vnútorného priestoru

Vinotéku čistite pravidelne, najmenej ale raz za mesiac.

Ak nečistoty dlhšiu dobu pôsobia, za určitých okolností sa už nedajú odstrániť.

Povrchy by sa mohli zafarbiť alebo zmeniť.

Odstraňujte nečistoty najlepšie ihneď.

- Vnútrotný priestor vyčistíte čistou hubkou, vlažnou vodou a malým množstvom prostriedku na umývanie riadu.
- Všetky časti umyte ručne, nie v umývačke riadu.
- Všetky časti z **dreva** vyčistíte mierne vlhkou utierkou, **nesmú** byť vlhké.

⚠ Nebezpečenstvo poškodenia nevhodným čistiacim prostriedkom.

Čistenie popisovacích líšt (poznámkových tabuliek) čistiacim prostriedkom môže poškodiť ich povrchovú úpravu.

Poznámkové tabuľky čistite len čistou vodou.

- Po vyčistení ich utrite čistou vodou a vysušte utierkou.
- Aby ste zabezpečili dostatočné vetranie vinotéky a zabránili vzniku zápachu, nechajte vinotéku ešte na krátky čas otvorenú.

Vyberte a vyčistite silikónové podložky

⚠ Nebezpečenstvo poškodenia nesprávnym čistením.

Silikónové podložky sa poškodia, ak ich budete čistiť v umývačke riadu alebo v práčke.

Silikónové podložky čistite iba ručne.

- Vyberte silikónové podložky z podnosov a z boxu na fľaše.
- Silikónové podložky vyčistíte teplou vodou a jemným prostriedkom na umývanie riadu.
- Potom silikónové podložky osušte utierkou.
- Silikónové podložky nevkladajte späť na podnos a do boxu na fľaše, kým nie sú úplne suché.

⚠ Nebezpečenstvo poškodenia neodborným používaním.

Silikónové podložky sa poškodia, ak sa sušia v rúre.

Nikdy nesusušte silikónové podložky v rúre.

Výmena Active AirClean filtra (pachový filter)

Nové filtre Active AirClean dostanete u servisnej služby Miele, u špecializovaného predajcu alebo v internetovom obchode Miele.

Filtre Active AirClean sú umiestnené za tabuľkami (označovacími lištami) medzi zónami temperovania vína.

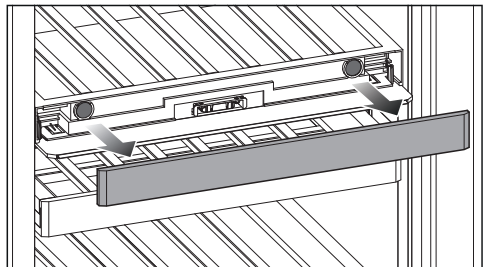

- Vytiahnite tabuľku Noteboard.

Čistenie a údržba

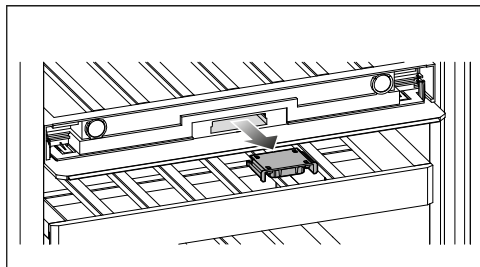

- Vytiahnite držiak filtra.

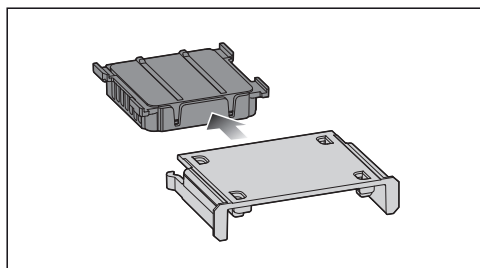

- Vytiahnite von použitý filter Active AirClean.
- Použitý filter Active AirClean zlikvidujte s domovým odpadom.

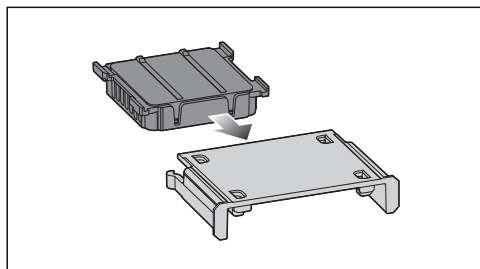

- Vložte nový filter Active AirClean do držiaka filtra.

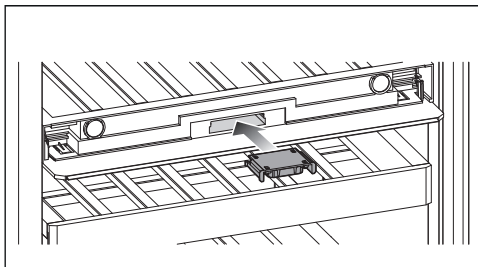

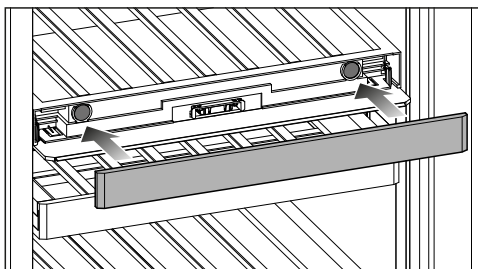

- Nasadíte držiak filtra s novým filtrom AirClean.



- Založenie tabuľky Noteboard.

Potvrďte výmenu Active AirClean filtra

- Stlačte symbol  na displeji.

Symbol  zmizne z displeja a počítadlo času sa vynuluje.

Čistenie čela prístroja a bočných stien

Ak nečistoty dlhšiu dobu pôsobia, nedajú sa už odstrániť a povrchy sa môžu zafarbiť alebo zmeniť. Povrchy by sa mohli zafarbiť alebo zmeniť. Odstráňte najlepšie ihneď nečistoty z prednej časti prístroja a z bočných stien.

Všetky povrchy sú citlivé na poškrabanie a môžu sa zafarbiť alebo zmeniť, ak prídu do styku s nevhodnými čistiacimi prostriedkami.

Prečítajte si prosím informácie v odseku „Pokyny k čistiacim prostriedkom“ na začiatku tejto kapitoly.

- Povrchy čistite čistou penovou utierkou, prostriedkom na umývanie riadu a teplou vodou. Na čistenie môžete použiť aj čistú, vlhkú utierku z mikrovlákna bez použitia čistiaceho prostriedku.
- Po vyčistení utrite čistou vodou a vysušte všetko mäkkou utierkou.
- Dvierka prístroja vyčistite čistiacim prostriedkom na sklo.

Čistenie tesnenia na dvierkach

 Nebezpečenstvo poškodenia nesprávnym čistením.

Pri ošetrovaní tesnenia dvierok olejmi alebo tukmi môže tesnenie ostať pórovité.

Neošetrujte tesnenie dvierok olejom alebo tukmi.

- Tesnenie dvierok čistite pravidelne len čistou vodou a nakoniec tesnenie vyutierajte dôkladne utierkou.

Čistenie vetracích a odvetrávacích profilov

- Pravidelne čistite vetracie profily štetcom alebo vysávačom (použite na to napr. sací štetec pre vysávač Miele).

Po čistení

- Všetky časti vložte do vinotéky.
- Vinotéku zapnite.
- Vložte opäť fľaše s vínom do vinotéky a zatvorte dvierka prístroja.

Automatické odmrazovanie

Vinotéka sa automaticky odmrazuje.

Odstraňovanie problémov

Väčšinu chýb a porúch môžete odstrániť sami. V mnohých prípadoch môžete ušetriť čas a peniaze, pretože nemusíte volať servisnú službu.

Ďalšie informácie o tom, ako odstrániť poruchy sami, nájdete na www.miele.sk/support/customer-assistance.



Až do odstránenia poruchy podľa možnosti neotvárajte vinotéku, aby ste udržali stratu chladu čo najmenšiu.

Všeobecné problémy s vinotékou

Problém	Príčina a odstránenie
Vinotéka nechladí.	Vinotéka nie je zapnutá. ■ Vinotéku zapnite.
	Sieťová zástrčka nie je správne zasunutá v zásuvke alebo zástrčka prístroja nie je správne zasunutá v zásuvke prístroja. ■ Zasuňte sieťovú zástrčku do zásuvky a zástrčku prístroja do zásuvky prístroja.
	Vypol sa istič domovej inštalácie. Vinotéka, domové napätie alebo iný prístroj môže byť pokazený. ■ Zavolajte kvalifikovaného elektrikára alebo servisnú službu.
Kompresor sa zapína stále častejšie a na dlhšiu dobu, teplota vo vinotéke je príliš nízka.	Nastavená teplota vo vinotéke je príliš nízka. ■ Nastavte správnu teplotu.
	Často boli otvárané dverka prístroja. Alebo sa v ňom skladovalo priveľké množstvo vína. ■ Dverka prístroja otvárajte len v prípade potreby a na čo najkratší čas.
	Dverka prístroja sa nezatvárajú úplne. Teplota vo vinotéke sa zníži. ■ Skontrolujte, či sú dverka prístroja správne pripevnené, a v prípade potreby ich nastavte pomocou skrutiek v závesoch dvierok.
	Dverka prístroja nie sú správne zatvorené. ■ Dverka prístroja vždy úplne zatvorte.
	Teplota okolia je príliš vysoká. O čo vyššia je teplota okolia, o to dlhšie beží kompresor.





Odstraňovanie problémov

Problém	Príčina a odstránenie
	<ul style="list-style-type: none"> ■ Dbajte na pokyny v kapitole „Inštalácia“, odstavec „Miesto inštalácie“.
	<p>Vetracie a odvetrávacie profily sú založené alebo zaprášené.</p> <ul style="list-style-type: none"> ■ Nezakrývajte vetracie a odvetrávacie profily. ■ Z vetracích a odvetrávacích profilov pravidelne odstraňujte prach.
	<p>Pri vstavaných prístrojoch: Vinotéka nebola správne zabudovaná do výklenku.</p> <ul style="list-style-type: none"> ■ Vinotéku zabudujte podľa pokynov v návode na montáž.
Teplota vo vinotéke je príliš nízka.	<p>Nastavená teplota vo vinotéke je príliš nízka.</p> <ul style="list-style-type: none"> ■ Nastavte správnu teplotu.
Teplota vo vinotéke je príliš vysoká.	<p>Nejde o chybu. Nastavená teplota je príliš vysoká.</p> <ul style="list-style-type: none"> ■ Nastavte správnu teplotu. ■ Po 24 hodinách skontrolujte teplotu ešte raz.
	<p>Teplota okolia, na ktorú je vinotéka dimenzovaná, nebola dosiahnutá. Kompresor sa zapína zriedkavejšie, keď je teplota okolia nízka. Teplota vo vinotéke sa zvyšuje.</p> <ul style="list-style-type: none"> ■ Dbajte na pokyny v kapitole „Inštalácia“, odstavec „Miesto inštalácie“. ■ Zvýšte teplotu okolia.







Odstraňovanie problémov

Problém	Príčina a odstránenie
Požadovaná vlhkosť vzduchu v spodnej zóne temperovania vína sa nenastaví.	Na displeji sa zobrazujú zmeny skutočnej vlhkosti vo vinotéke s časovým oneskorením. ■ Neskôr opäť skontrolujte ešte raz vlhkosť vzduchu.
	Teplota okolia je príliš vysoká alebo príliš nízka. ■ Zabezpečte teplotu okolia od 19 po 28 °C.
	Teplota v spodnej zóne temperovania vína je nastavená príliš vysoko. ■ V spodnej zóne temperovania vína nastavte maximálnu teplotu. 10 °C.
	Vlhkosť vzduchu v okolí je príliš nízka. ■ Ak je vlhkosť vzduchu v okolí veľmi nízka, môže sa stať, že sa nedosiahne vysoká vlhkosti vo vinotéke.
	Vlhkosť vzduchu vo vinotéke závisí hlavne od frekvencie a trvania otvárania dvierok, teploty a vlhkosti okolia, naplnenia a nastavenia prístroja.
Deformujú sa priečky drevených roštov.	Typickou vlastnosťou dreva sú zmeny objemu v dôsledku prijímania vlhkosti alebo vysušenia. Zvýšená vlhkosť vzduchu v prístroji spôsobí, že drevené časti vo vinotéke „pracujú“. Tak sa môžu drevené časti za určitých okolností roztiahnuť a môžu vzniknúť trhliny. Konáre a nerovnosti v dreve hovoria o charaktere dreva.
Na etiketách fliaš a tvorí pleseň.	Podľa druhu lepidla etikiet môžu tieto mierne plesnivieť. ■ Pleseň úplne odstráňte. Vínové fľaše očistite a odstráňte prípadné zvyšky lepidla.
Na korkoch vínových fliaš sa tvorí biely povlak.	Korok kontaktom so vzduchom oxiduje. ■ Povlak utrite suchou handričkou. Povlak môže mať vplyv na kvalitu vína.















Odstraňovanie problémov

Problém	Príčina a odstránenie
Nezaznie výstražný tón, aj keď sú dvierka prístroja dlhší čas otvorené.	<p>Nejde o chybu. Výstražný tón bol v režime nastavenia vypnutý. Ak chcete akustický alarm opäť zapnúť:</p> <ul style="list-style-type: none"> ■ Stlačte symbol . ■ Potiahnite prstom doľava alebo doprava, kým sa v strede nezobrazí symbol . ■ Stlačte symbol . ■ Zvoľte požadovanú hlasitosť tak, že potiahnete prst na segmentovom indikátore doľava alebo doprava. ■ Požadované nastavenie potvrdíte stlačením segmentového indikátora. <p>Pri zapnutých výstražných a signálnych tónoch sa zobrazuje symbol  na oranžovo.</p>
Vo vnútri vinotéky sa tvorí kondenzát. Prípadne sa nesprávne zatvárajú dvierka.	<p>Tesnenie dvierok vykĺzlo z drážky.</p> <ul style="list-style-type: none"> ■ Skontrolujte, či tesnenie dvierok sedí správne v drážke.
	<p>Tesnenie dvierok je poškodené.</p> <ul style="list-style-type: none"> ■ Skontrolujte, či je tesnenie dvierok poškodené.
Tesnenie dvierok je poškodené alebo vykĺzlo.	<p>Tesnenie dvierok je možné vymeniť bez náradia.</p> <ul style="list-style-type: none"> ■ Vymeňte tesnenie dvierok. Dostať je ho možné v špecializovaných obchodoch alebo u servisnej služby.













Hlásenia na displeji

Problém	Príčina a odstránenie
Na displeji svieti symbol , vinotéka nemá žiaden chladiaci výkon, jej obsluha a vnútorné osvetlenie sú ale funkčné.	<p>Je zapnutá výstavná prevádzka.</p> <ul style="list-style-type: none"> ■ Stlačte . ■ Stlačte . ■ Ťahajte prstom doľava alebo doprava, pokým sa v strede nezobrazí . ■ Stlačte . <p>Po vypnutí výstavnej prevádzky  sa vinotéka vypne a musíte ju opäť zapnúť.</p>





Odstraňovanie problémov

Problém	Príčina a odstránenie
<p>Na displeji sa nič nezobrazuje. Je čierny.</p>	<p>Je zapnutý režim sabat : Vnútorne osvetlenie je vypnuté a vinotéka chladí.</p> <ul style="list-style-type: none"> ■ Stlačte čierny displej. <p>Zobrazí sa .</p> <ul style="list-style-type: none"> ■ Stlačte . <p> svieti na oranžovo.</p> <ul style="list-style-type: none"> ■ Stlačte opäť symbol . <p>Keď je režim sabat vypnutý, svieti symbol  bielym.</p> <hr/> <p>Displej nie je správne pripojený k vinotéke.</p> <ul style="list-style-type: none"> ■ Nebola výmena závesov dvierok vykonaná správne? Opätovne skontrolujte spojenie medzi vinotékou a displejom (viď priložený návod na montáž). <hr/> <p>Zapnutý režim úspory energie: Ak je displej istú dobu bez dotyku, prepne sa do režimu úspory energie a stmavne.</p>
<p>Na displeji svieti , vinotéku nie je možné obsluhovať.</p>	<p>Je zapnutá blokovacia funkcia.</p> <ul style="list-style-type: none"> ■ Na chvíľu odblokujte vinotéku alebo úplne vypnite funkciu blokovania (viď kapitola „Úprava nastavení“).
<p>Na displeji svieti  a dodatočne zaznie signálny tón.</p>	<p>Indikátor filtra ActiveAirClean  vám pripomína, že je potrebné vymeniť filter ActiveAirClean.</p> <ul style="list-style-type: none"> ■ Vymeňte filter ActiveAirClean (viď kapitola „Čistenie a údržba“, odstavec „Výmena filtra ActiveAirClean“). Potvrďte výmenu filtra ActiveAirClean stlačením  na displeji. <p> zhasne na displeji.</p>
<p>Na displeji svieti žltým , dodatočne zaznie výstražný tón a vnútorné osvetlenie bliká.</p>	<p>Aktivoval sa alarm dvierok.</p> <ul style="list-style-type: none"> ■ Stlačte . <p>Výstražný tón prestane znieť,  zhasne a vnútorná kontrolka bez prerušenia svieti.</p>

Odstraňovanie problémov

Problém	Príčina a odstránenie
<p>V zóne temperovania vína sa rozsvieti   na červeno a okrem toho zaznie výstražný tón.</p>	<p>Bol aktivovaný teplotný alarm, zóna temperovania vína je v závislosti od nastavenej teploty príliš teplá alebo príliš studená.</p> <p>Dôvodmi by mohli byť napríklad:</p> <ul style="list-style-type: none"> – Často boli otvárané dverka prístroja. – Boli prikryté vetracie a odvetrávacie profily. – Došlo k dlhodobejšiemu výpadku prúdu. <p>■ Stlačte  .</p> <p>  zhasne a výstražný tón stíchne.</p> <p>Ukazovateľ teploty danej zóny temperovania vína zobrazuje približne 1 minútu blikaním najvyššiu teplotu, ktorá bola doteraz v zóne temperovania vína. Potom ukazovateľ teploty prejde na aktuálnu teplotu v zóne temperovania vína.</p> <p>Blikajúci ukazovateľ teploty môžete predčasne vypnúť:</p> <p>■ Stlačte ukazovateľ teploty zóny temperovania vína.</p> <p>Najvyššia zobrazená teplota sa vymaže. Potom sa na ukazovateli teploty opäť objaví skutočná aktuálna teplota zóny temperovania vína.</p> <p>■ Zrušte stav alarmu.</p>
<p>Na displeji svieti červeným   a dodatočne zaznie výstražný tón.</p>	<p>Je zobrazený výpadok siete: Teplota vo vinotéke za posledné dni alebo hodiny výpadkom siete alebo prerušením dodávky prúdu stúpila príliš vysoko.</p> <p>■ Stlačte  .</p> <p>  zhasne a výstražný tón stíchne.</p> <p>Na ukazovateli teploty asi 1 minútu bliká najvyššia teplota, ktorá bola doteraz vo vinotéke. Potom ukazovateľ teploty prejde na aktuálnu teplotu v mraziacej zóne.</p> <p>Blikajúce zobrazenie teploty môžete predčasne zrušiť:</p> <p>■ Stlačte ukazovateľ teploty.</p> <p>Najvyššia zobrazená teplota sa vymaže. Potom sa na ukazovateli teploty opäť objaví skutočná momentálna teplota. Vinotéka potom pokračuje v prevádzke s posledným nastavením teploty.</p> <p>■ Zrušte stav alarmu.</p>









Odstraňovanie problémov

Problém	Príčina a odstránenie
Na displeji svieti červeným , prípadne sa zobrazí chybový kód F s číslicami. Dodatočne zaznie výstražný tón.	<p>Vyskytla sa porucha.</p> <ul style="list-style-type: none">■ Vypnite výstražný tón dotykcom na displeji .■ Zavolajte servisnú službu. <p>Pre nahlásenie poruchy potrebujete k zobrazenému kódu chyby aj označenie modelu a číslo výrobku Vášho prístroja. Tieto informácie si môžete dať priamo zobrazíť:</p> <ul style="list-style-type: none">■ Dotknite sa pritom displeja . <p>Na displeji sa zobrazia potrebné údaje prístroja.</p> <p>Potvrdením  opustíte informačné ukazovatele a opäť sa Vám zobrazí chybový kód.</p> <p>Vinotéku môžete vypnúť aj priamo z displeja porúch.</p> <hr/> <p>Zobrazuje sa chyba prístroja: Tento ukazovateľ má vždy prednosť a preruší ihneď každé nastavenie, ktoré chcete práve navoliť.</p> <p>Chyba prístroja sa zobrazí uprednostnene pred jestvujúcim alarmom dvierok a/alebo teplotou.</p>

Vnútorne osvetlenie

 Nebezpečenstvo úrazu elektrickým prúdom pri odkrytých kábloch. Zložením krytu osvetlenia môžete dôjsť do kontaktu s časťami pod napätím. Neodstraňujte kryt osvetlenia. LED osvetlenie smie vymieňať a opravovať výlučne servisná služba.

 Nebezpečenstvo úrazu LED osvetlením. Osvetlenie zodpovedá rizikovej skupine RG 2. Keď je kryt pokazený, môže dôjsť k zraneniu očí. Pri pokazenom kryte lampy sa nepozerajte optickými nástrojmi (lupou alebo podobnými) z bezprostrednej blízkosti do osvetlenia.

Problém	Príčina a odstránenie
Nefunguje vnútorne osvetlenie.	Vinotéka nie je zapnutá. ■ Vinotéku zapnite.
	Režim sabat  je zapnutý: Displej je čierny a vinotéka chladí. ■ Stlačte čierny displej. Zobrazí sa  . ■ Stlačte  .  svieti na oranžovo. ■ Stlačte opäť symbol  . Keď je režim sabat vypnutý, svieti symbol  bielym.
	Vnútorne osvetlenie sa asi po 15 minútach pri otvorených dverkách z dôvodu prehriatia automaticky vypne. Ak toto nie je príčinou, vyskytuje sa porucha. ■ Zavolajte servisnú službu.
Vnútorne osvetlenie svieti aj pri zatvorených dverkách.	Nejedná sa o chybu. Prezentačné svetlo je zapnuté. ■ Ak chcete vypnúť svetlo prezentéra, dotknite sa senzorového tlačidla svetla prezentéra  na displeji. Senzorové tlačidlo  už viac nesvieti oranžovým.
Vnútorne osvetlenie pulzuje.	Nejedná sa o chybu. Aktivoval sa alarm dverok.

Odstraňovanie problémov

Príčiny zvukov

Vinotéka vydáva počas prevádzky rôzne zvuky.
Pri nižšom chladiacom výkone pracuje vinotéka šetriac energiu, ale dlhšie. Hlasitosť je menšia.
Pri vyššom chladiacom výkone sa potraviny rýchlejšie schladia.
Hlasitosť je vyššia.

Normálne zvuky	Čím vznikajú?
Prskanie, syčanie	Chladivo sa vstrekuje do chladiaceho okruhu.
Bublanie, žblnkanie, špliechanie	Chladivo prúdi potrubím.
Hučanie	Vinotéka chladí.
Klikanie	Termostat zapína alebo vypína kompresor.
Bzučanie, šumenie	Ventilátor je spustený.
Pukanie	Materiál sa vo vinotéke rozpína.
Rachotanie	Ventily alebo klapky sú aktívne.
Šumenie (vinotéka s tlmičom zatvárania dvierok)	Dvierka prístroja s tlmičom zatvárania sa otvoria alebo zatvoria.

Uvedomte si, že zvukom prichádzajúcim z kompresora a prúdenia v chladiacom okruhu nemožno zabrániť.

Odstraňovanie problémov

Zvuky	Príčina a odstránenie
Vibrovanie, hrkanie, cinkanie	Vinotéka nestojí rovno. Vyrovnajte vinotéku pomocou vodováhy. Použite pritom nastavovacie nohy (podľa modelu) pod vinotékou. Pri vstaváných prístrojoch: Pri výklenku od 140 cm: Zasuňte priložené stabilizačné lišty na spodnej strane dna prístroja.
	Vinotéka sa dotýka iného nábytku alebo prístrojov. Odsuňte vinotéku.
	Zásuvky, koše alebo odkladacie plochy sa trasú alebo zasekávajú. Skontrolujte vyberateľné časti a prípadne ich opäť nasadte.
	Fľašky alebo nádoby sa dotýkajú. Odsuňte fľašky alebo nádoby mierne od seba.
	Prepravný držiak na kábel (podľa modelu) visí ešte na zadnej stene prístroja. Odstráňte prepravný držiak na kábel.

Servisná služba

Na adrese www.miele.com/service získate informácie ako môžete sami odstrániť poruchy a o Miele náhradných dieloch.

Kontakt pri poruchách

Pri poruchách, ktoré neviete sami odstrániť, informujte napr. Vášho Miele odborného predajcu alebo Miele servisnú službu.

Miele zákaznícku službu môžete objednať online pod www.miele.com/service.

Kontaktné údaje Miele zákazníckej služby nájdete na konci tohto dokumentu.

Zákaznícka služba potrebuje označenie modelu a výrobné číslo (Fabr./SN/Nr.). Oba údaje nájdete na typovom štítku vo vnútri chladničky alebo v závislosti od modelu v nastavovacom režime pod informáciami **i**.

Databáza EPREL

Od 1. marca 2021 bude možné nájsť informácie o označovaní spotreby energie a požiadavkách na ekologický dizajn v európskej databáze produktov (EPREL). Cez nasledovný link <https://ep-rel.ec.europa.eu/> sa dostanete do databázy produktov. Tu budete vyzvaný zadať označenie modelu.

Označenie modelu nájdete na typovom štítku vo vnútri chladničky alebo v závislosti od modelu v nastavovacom režime pod informáciami **i**.

Miele			
XXXXXX		Nr. XX/XXXXXXXXXX.	
WEINTEMPERSCHRANK-UNTERTISCHMODELL MULTITEMPORATRE WINE STORAGE CABINET-UNDERCOUNTER TOP ARMOIRE DE LIÈGE EN TEMP. DES VINS MOD. ENCASTRABLE SOUS PLAN ARMARIO P. CONDIZIONATO, VINO MOD. POTREBAJO EN CUBIERTA BRITISH TEMPERATURERANKING			
Reise/Class Classe/Clase SN-ST	Ap-Type/AP-Type AP-Type/AP-Tipo	BruttoNetto/Gross Capacity Volume Bruto/Capacità Bruta	Gefrieremenge/Freezing Capacity Pouvoir de Congel/Capac. Congeladora
Niederhall Net.Capacity Volume U e Capac. Util	Ges / K / G / W/EIN / KALT Tot / R / F / WINE / CHILL Tot / R / F / C Tot / F / C / WINE / CHILL	R600a: XXg	

Záruka

Záručná doba predstavuje 2 roky.

Ďalšie informácie nájdete na dodaných záručných podmienkach.

Miesto inštalácie

 Nebezpečenstvo požiaru a poškodenia prístrojmi vyžarujúcimi teplo.

Prístroje vyžarujúce teplo sa môžu vznietiť a spôsobiť požiar vinotéky. Prívodný sieťový kábel nesmie prísť do kontaktu so zdrojmi tepla. Neukladajte na vinotéku prístroje vyžarujúce teplo, ako napr. mini rúru na pečenie, dvojplatinčku alebo toaster.

 Hrozí nebezpečenstvo požiaru a poškodenia otvoreným ohňom. Otvorené plamene môžu vinotéku zapáliť.

Nedržte otvorený plameň ako napr. sviečku v blízkosti vinotéky.

 Nebezpečenstvo požiaru a poškodenia v dôsledku nesprávnej inštalácie.

Ak sa sieťová zástrčka a prívodné sieťové káble dotýkajú zadnej časti vinotéky, môžu sa poškodiť vibráciami a spôsobiť skrat.

Sieťová zástrčka alebo prívodné sieťové káble sa nesmú dotýkať vinotéky.

Prívodné sieťové káble nesmú byť stlačené alebo poškodené.

Do zásuviek v zadnej časti tejto vinotéky nepripájajte žiadne iné prístroje.

V zadnej časti neumiestňujte ani nepoužívajte viacnásobné zásuvky, rozvodné lišty alebo iné elektronické prístroje (napríklad halogénové transformátory).

Podlaha v mieste inštalácie musí byť vodorovná a rovná a musí mať rovnakú výšku ako okolitá podlaha.

 Nebezpečenstvo poškodenia vysokou vlhkosťou vzduchu.

Pri vysokej vlhkosť vzduchu sa môže kondenzát zrážať na vonkajších stenách vinotéky.

Táto skondenzovaná voda môže spôsobiť koróziu na vonkajších stenách prístroja.

Umiestnite vinotéku v suchej a/alebo klimatizovanej miestnosti s dostatočným vetraním.

Po inštalácii/umiestnení sa presvedčte, či sa správne zatvárajú dvierka prístroja a či bola vinotéka zabudovaná/umiestnená podľa popisu. Musia byť dodržané určené vetracie a odvetrávacie profily.

Pri voľbe miesta inštalácie myslite prosím na to, že ak vinotéku postavíte v bezprostrednej blízkosti kúrenia, sporáka alebo iného zdroja tepla, stúpne jej spotreba energie. Zabráňte priamemu slnečnému žiareniu. Vyššie teploty okolia zvyšujú spotrebu elektrickej energie, pretože kompresor pracuje dlhšie.

Klimatická trieda

Vinotéka je určená len pre určitú klimatickú triedu (rozsah teploty v okolí), ktorej hranice musia byť dodržané.

Klimatická trieda je uvedená na typovom štítku vo vnútri prístroja.

Vhodná je suchá, dobre vetrateľná miestnosť.

Inštalácia

Klimatická trieda	Teplota okolia
SN	10 až 32 °C
N	16 až 32 °C
ST	16 až 38 °C
T	16 až 43 °C
SN-ST	10 až 38 °C
SN-T	10 až 43 °C

Nižšia teplota v okolí spôsobuje dlhší prestoj kompresora, takže vinotéka nedokáže udržať potrebnú teplotu.

Požiadavky na vetranie a odvetrávanie

⚠ Nebezpečenstvo požiaru a poškodenia nedostatočným vetraním. Ak nemá vinotéka dostatočné vetranie, spúšťa sa častejšie kompresor a beží dlhšiu dobu. Toto spôsobuje zvýšenú spotrebu energie a vyššiu prevádzkovú teplotu kompresora, následkom toho môže byť poškodenie kompresora.

Dbajte na dostatočné vetranie a odvetrávanie vinotéky.

Bezpodmienečne dodržujte uvedené vetracie a odvetrávacie profily.

Vetracie a odvetrávacie profily nesmú byť prikryté alebo zastavené.

Okrem toho musia byť pravidelne čistené od prachu.

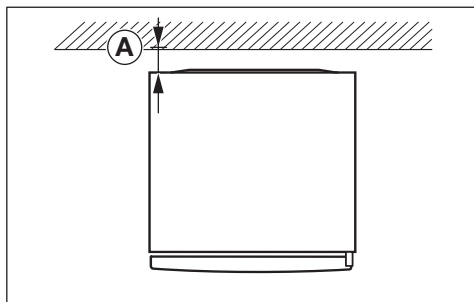

Spotreba elektrickej energie sa stanovila pri vzdialenosti **A** = 25 mm medzi zadnou stranou prístroja a stenou. Ak je vzdialenosť od steny menšia ako 25 mm funkčnosť vinotéky sa zachová, ale spotreba elektrickej energie sa mierne zvýši. Kondenzácia sa môže tvoriť aj pri vysokej teplote okolia.

Vzduch na zadnej stene vinotéky sa ohrieva. Preto musí byť zabezpečený bezproblémový prívod vzduchu (viď odstavec „Rozmery prístroja“).

Inštalácia viacerých vinotiek/chladničiek

⚠ Poškodenie kondenzátom na vonkajších stenách prístroja. Pri vysokej vlhkosti vzduchu sa môže kondenzát zrážať medzi vonkajšími stenami vinotéky a spôsobiť koróziu. Vinotéku zásadne **neumiestňujte priamo** vedľa iných vinotiek/chladničiek.

Je nevyhnutné dodržať vzdialenosť minimálne 70 mm medzi prístrojmi.

Zmena smeru otvárania dvierok

Vinotéka sa dodáva s pravými dvierkami. Ak sú potrebné ľavé dvierka, musíte zmeniť smer ich otvárania.

Tip: Aby počas výmeny smeru otvárania dvierok nedošlo k poškodeniu dvierok a podlahy, rozložte na podlahu pred vinotéku vhodnú podložku.

⚠ Nebezpečenstvo poranenia a poškodenia časťami pod napätím.

Pri výmene závesu dvierok prichádzate do kontaktu s časťami pod napätím.

Pred výmenou závesu dvierok odpojte sieťovú zástrčku.

⚠ Nebezpečenstvo zranenia a poškodenia v dôsledku veľkej hmotnosti dvierok.

Ak otváranie dvierok predstavuje jedna jediná osoba, hrozí nebezpečenstvo zranenia a poškodenia.

Otváranie dvierok vymieňajte bezpodmienečne s pomocou ďalšej osoby.

i Pri výmene smeru otvárania dvierok postupujte podľa návodu na montáž (pozri QR kód).



Č. mat. 12350120

Inštalácia vinotéky

⚠ Nebezpečenstvo úrazu a poškodenia prevrátením sa vinotéky.

Ak vinotéku umiestňuje jedna jediná osoba, hrozí nebezpečenstvo poranenia a poškodenia.

Vinotéku vždy umiestňujte pomocou druhej osoby.

⚠ Nebezpečenstvo poškodenia a zranenia narážaním dvierok prístroja. Dvierka prístroja môžu narážať na stenu v miestnosti a tým sa poškodiť. Pri sklenených dvierkach môže poškodené sklo spôsobiť poranenia. Chráňte dvierka prístroja pred nárazom, napr. plsteným dorazom na stene.

⚠ Nebezpečenstvo poškodenia podlahy. Posúvanie vinotéky môže spôsobiť poškodenie podlahy. Po citlivých podlahách pohybujte vinotékou opatrne.

Pre ľahké umiestnenie sa na zadnej strane vinotéky nachádzajú rukoväte pre transport a dole prepravné kolieska.

Vinotéku umiestňujte len v nenaplnenom stave.

- Vinotéku umiestnite podľa možnosti čo najbližšie k plánovanému miestu.
- Pripojte vinotéku k elektrickej sieti podľa popisu v kapitole „Inštalácia“, odsek „Elektrické pripojenie“.
- Vinotéku opatrne presúvajte na určené miesto.
- Vinotéku umiestnite zadnou stranou pred stenu, pričom zohľadnite potrebnú vzdialenosť.

Inštalácia

Vyrovnanie vinotéky

⚠ Nebezpečenstvo poškodenia a úrazu pri vypadnutí dvierok prístroja alebo prevrátení vinotéky.

Ak doplnková nastavovacia noha na spodnom uchytení dvierok nedosadá správne na zem, môžu vypadnúť dvierka prístroja, alebo sa môže vinotéka prevrátiť.

Priloženým vidlicovým kľúčom vyskrutkujte nastavovaciu nohu tak, aby dosadla na podlahu.

Potom otočte nastavovaciu nohu o ďalšiu štvrt otáčky.

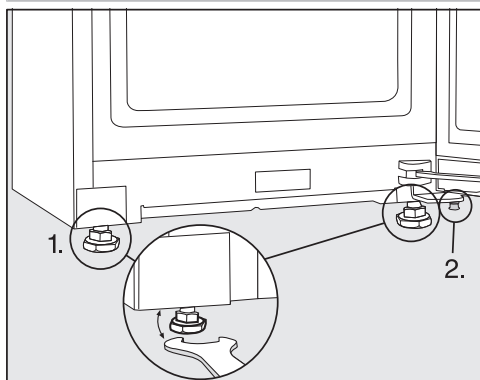

■ Vycentrujte vinotéku pomocou vodorovnej úroveň a priloženého vidlicového kľúča a podoprite dvierka prístroja.

1. Nastavte predné nastavovacie nohy.
2. Vyskrutkujte dodatočnú nastavovaciu nohu tak, aby bola umiestnená na podlahe. Potom otočte nastavovaciu nohu o ďalšiu štvrt otáčky.

Integrácia vinotéky do kuchynskej linky

Vinotéku je možné obstaráť kuchynskými skrinkami.

Spotreba elektrickej energie sa stanovila pri vzdialenosti 25 mm medzi zadnou stranou prístroja a stenou. Ak je vzdialenosť od steny menšia ako 25 mm, funkčnosť vinotéky sa zachová, ale spotreba elektrickej energie sa mierne zvýši. Kondenzácia sa môže tvoriť aj pri vysokej teplote okolia.

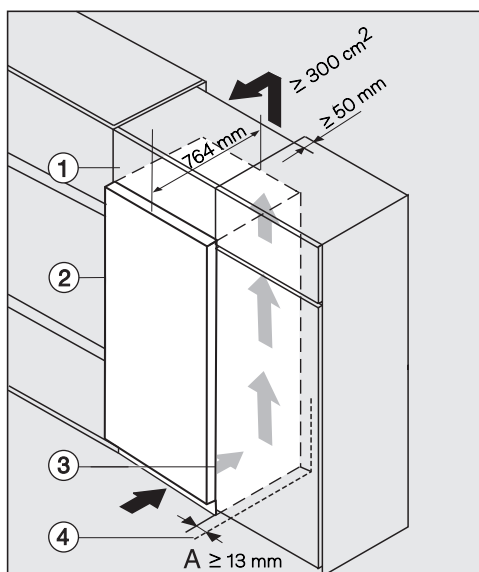

- ① nadstavná skrinka
- ② vinotéka, hĺbka dvierok = 75 mm
- ③ kuchynská skrinka
- ④ stena

 Nebezpečenstvo požiaru a poškodenia nedostatočným vetraním. Ak nemá vinotéka dostatočné vetranie, spúšťa sa častejšie kompresor a beží dlhšiu dobu. Toto spôsobuje zvýšenú spotrebu energie a vyššiu prevádzkovú teplotu kompresora, následkom toho môže byť poškodenie kompresora.

Dbajte na dostatočné vetranie a odvetrávanie vinotéky.

Bezpodmienečne dodržujte uvedené vetracie a odvetrávacie profily.

Vetracie a odvetrávacie profily nesmú byť prikryté alebo zastavené.

Okrem toho musia byť pravidelne čistené od prachu.

Kompresor pracuje o to energeticky úspornejšie, o čo väčšie sú vetracie a odvetrávacie profily.

■ Vinotéku umiestnite vedľa kuchynskej skrinky.

- Predná časť prístroja musí vyčnievať minimálne o hĺbku dvierok voči čelu kuchynskej skrinky. Tak sa dá prístroj bez problémov otvoriť a zatvoriť.
- Pri inštalácii vinotéky vedľa steny ④ je potrebná vzdialenosť (A) medzi stenou ④ a vinotékou ② na strane závesu.
- Na zladenie vinotéky s výškou kuchynskej linky možno nad vinotéku namontovať príslušnú nastavnú skrinku ①.

Nad celkovou šírkou nastavnej skrinky musí byť odvetrávací kanál s hĺbkou 50 mm.

Prierez odvetrávacieho profilu nad stropom miestnosti musí byť minimálne 300 cm², aby sa mohol nerušene odťahovať zohriaty vzduch.

Inštalácia

Rozmery prístroja

Rozmery/pohľad zhora

Všetky rozmery sú uvedené v mm.

Správna funkcia vinotéky je zabezpečená, ak sa určené vetracie a odvetrávacie prierezy udržuju voľné.

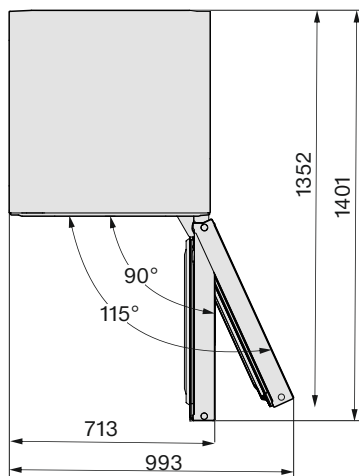
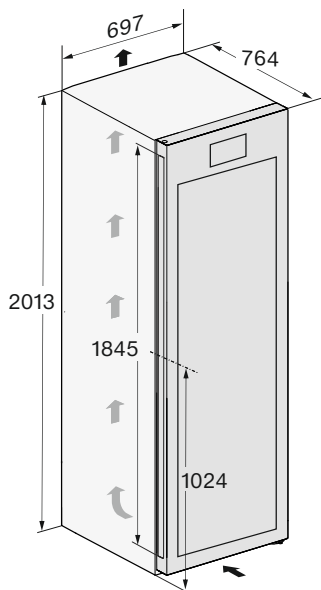

Prípojky

Všetky rozmery sú uvedené v mm.

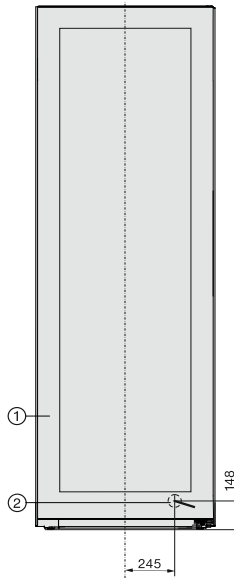

- ① pohľad spredu
- ② Prívodný sieťový kábel, dĺžka = 2.000 mm
Dlhší prívodný sieťový kábel môžete objednať u servisnej služby Miele.

Inštalácia

Elektrické pripojenie

Vinotéku môžete zapojiť výlučne s priloženým pripojovacím sieťovým káblom k zásuvke s ochranným kontaktom.

Vinotéku umiestnite tak, aby bola zásuvka voľne prístupná. Ak nie je zástrčka voľne dostupná, zabezpečte, aby v mieste inštalácie bolo k dispozícii zariadenie odpájajúce všetky póly.

⚠ Nebezpečenstvo požiaru prehriatím.

Prevádzka vinotéky na viacnásobných zásuvkách a predlžovacích kábloch môže spôsobiť preťaženie káblov.

Z bezpečnostných dôvodov nepoužívajte viacnásobné zásuvky a predlžovacie káble.

Elektrická inštalácia musí byť v súlade s príslušnými normami VDE 0100.

Z bezpečnostných dôvodov odporúčame v domovej inštalácii príslušnej pre elektrické pripojenie prístroja použitie prúdového chrániča (RCD) typu .

Poškodený prívodný sieťový kábel môže byť nahradený len špeciálnym káblom rovnakého typu (dostať u servisnej služby Miele). Z bezpečnostných dôvodov môže výmenu vykonať len kvalifikovaný autorizovaný odborník, alebo servisná služba Miele.

O menovitom príkone a príslušnom istení informuje návod na použitie alebo typový štítok. Porovnajte tieto údaje s parametrami elektrickej prípojky v mieste inštalácie. V prípade pochybností sa spýtajte kvalifikovaného elektrikára.

Dočasná alebo trvalá prevádzka sebestačného alebo nie sieťovo synchronizovaného zariadenia na dodávku energie (ako napr. ostrovné siete, back-up systémy) je možná. Predpokladom pre prevádzku je, aby malo zariadenie na do-

dávku energie údaje v súlade s nariadením EN 50160 prípadne porovnateľné.

Ochranné opatrenia určené pre inštaláciu tohto Miele produktu v domácnosti musia byť zabezpečené aj pre ostrovnú prevádzku alebo nie sieťovo synchronizovanú prevádzku čo sa týka jej funkcie ako aj spôsobu práce, alebo musia byť nahradené rovnocennými opatreniami pri inštalácii. Tak ako je to napríklad popísané v aktuálnom zverejnení VDE-AR-E 2510-2.

Rozmery pripojenia

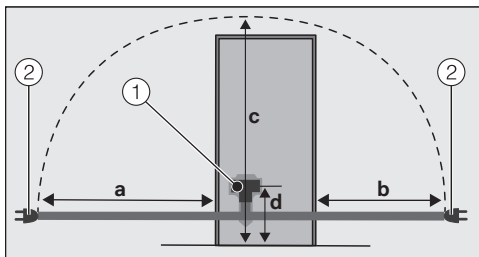

Zadná stena chladničky/vinotéky

- ① zástrčka prístroja
- ② sieťová zásuvka

a	b	c	d
1 750 mm	1 350 mm	2 100 mm	200 mm

Pripojenie vinotéky

- Zasuňte zástrčku prístroja.

Dbajte na to, aby prístrojová zástrčka správne zaklapla.

- Zasuňte zástrčku vinotéky do zásuvky.

Vinotéka je teraz pripojená na elektrickú sieť.

Prehlásenie o zhode

Miele týmto prehlasuje, že táto vinotéka zodpovedá smernici 2014/53/EU.

Úplný text prehlásenia o zhode EÚ je k dispozícii na jednej z nasledujúcich internetových adries:

- Produkty, na stiahnutie www.miele.sk

frekvenčné pásmo	2,4000 GHz – 2,4835 GHz
maximálny vysielač výkon	< 100 mW

Autorské práva a licencie

Pre obsluhu a riadenie komunikačného modulu využíva Miele vlastné alebo iné softwarové aplikácie, na ktoré sa nevzťahujú licenčné podmienky platné pre tzv. otvorený software. Tieto aplikácie alebo softwarové komponenty sú chránené autorským právom. Je nutné rešpektovať právomoci spoločnosti Miele a tretích strán, vyplývajúce z autorského práva.

Súčasťou komunikačného modulu integrovaného v prístroji sú tiež softwarové komponenty, ktoré sú v rámci licenčných podmienok upravujúcich otvorený software predávané ďalej. Príslušné komponenty s otvoreným zdrojovým kódom spolu s príslušnými údajmi o autorských právach, kópiami aktuálne platných licenčných podmienok a prípadne ďalšie informácie sú dostupné lokálne prostredníctvom IP adresy a internetového prehliadača (<https://<IP adresa>/Licenses>). Úpravy popredajných záruk licenčných podmienok pre komponenty s otvoreným zdrojovým kódom vymedzené na tomto mieste platia len vo vzťahu k príslušným držiteľom práv.

Miele s.r.o.
Twin City C
Mlynské nivy 16
821 09 Bratislava

Infolinka: 0800 643 531
E-mail: info@miele.sk
Internet: www.miele.sk

Miele & Cie. KG
Carl-Miele-Straße 29
33332 Gütersloh
Nemecko

KWT 4999 ...

sk-SK

M.-Nr. 12 547 550 / 02 / 002