

Upute za uporabu i ugradnju Napa



Prije postavljanja i prve uporabe, **obvezno** pročitajte upute za uporabu i ugradnju. Time ćete zaštititi sebe i izbjeći oštećenja uređaja.

Sadržaj

Sigurnosne napomene i upozorenja	5
Održivost i zaštita okoliša	14
Upoznavanje	16
Pregled nape	16
Komponente.....	17
Filtri za masnoću i panel	17
Filtar za mirise	17
Osvjetljenje radne površine.....	17
Funkcije	18
Stupnjevi snage rada ventilatora	18
Funkcija naknadnog rada	18
Brojač radnih sati	18
Miele@home.....	19
Con@ctivity.....	19
Sustav za upravljanje napajanjem (Power Management).....	19
Pokretanje	20
Odabir načina rada na odvod ili kruženje zraka	20
Postavljanje Miele@home	21
Povezivanje putem aplikacije	21
Odjava WLAN-a i daljinskog upravljača	22
Postavljanje Con@ctivity funkcije	23
Aktivacija Con@ctivity 3.0 putem kućne WLAN veze.....	23
Aktivacija Con@ctivity 3.0 putem izravne WLAN veze.....	23
Ponavlanje povezivanja	23
Priprema daljinskog upravljača	24
Prijava daljinskog upravljača	24
Odjava daljinskog upravljača	24
Upravljanje (automatsko)	25
Kuhanje s Con@ctivity preko električne ploče za kuhanje.....	25
Kuhanje s Con@ctivity preko plinske ploče za kuhanje.....	26
Privremeno napuštanje automatskog načina rada	26
Upravljanje (ručno)	27
Kuhanje bez Con@ctivity funkcije (ručno upravljanje).....	27
Uključivanje ventilatora.....	27
Odabir stupnja snage rada	27
Odabir naknadnog rada	27
Isključivanje ventilatora	27
Naknadni rad u Plug&Play načinu rada	27
Uključivanje/isključivanje osvjetljenja radne površine	27

Prilagodba postavki	28
Intervali brojača radnih sati filtra za masnoću	28
Promjena intervala brojača radnih sati filtra za masnoću.....	28
Intervali brojača radnih sati filtra za mirise	28
Promjena/deaktivacija intervala brojača radnih sati filtra za mirise.....	28
Sigurnosno isključivanje.....	29
Savjeti za uštedu energije	30
Čišćenje i održavanje	31
Čišćenje kućišta.....	31
Filtar za masnoću i usisni panel.....	31
Umetanje panela.....	34
Resetiranje brojača radnih sati filtra za masnoću.....	34
Zamjena filtra za masnoću.....	34
Filtar za mirise	34
Resetiranje brojača radnih sati filtra za mirise	35
Zbrinjavanje filtra za mirise.....	35
Daljinsko upravljanje	35
Umetanje/zamjena baterija	35
Čišćenje daljinskog upravljača	35
Servisna služba	36
Kontakt u slučaju smetnji	36
Položaj tipske naljepnice	36
Jamstvo	36
Ugradnja	37
Prije ugradnje	37
Uklanjanje zaštitne folije.....	37
Oslojavanje panela	37
Materijal za ugradnju.....	37
Dimenzije uređaja.....	38
Udaljenost između ploče za kuhanje i nape (S)	43
Upute za instalaciju.....	44
Plug&Play način rada.....	44
Cijev za odvod zraka.....	45
Zaklopka za sprječavanje povrata zraka.....	46
Kondenzat	46
Prigušivač buke	46
Električni priključak.....	47
Tehnički podaci	48
Dodatni pribor kod načina rada na kruženje zraka	48

Sadržaj

Izjava o sukladnosti	48
----------------------------	----

Sigurnosne napomene i upozorenja

Ova napa odgovara propisanim sigurnosnim odredbama. Međutim, nepropisna uporaba može dovesti do ozljeda osoba ili oštećenja stvari.

Prije prve uporabe nape pročitajte pažljivo upute za uporabu i ugradnju. U njima se nalaze važne napomene o ugradnji, sigurnosti, uporabi i održavanju uređaja. Time ćete zaštititi sebe i izbjeći oštećenja nape.

U skladu s normom IEC 60335-1, tvrtka Miele izričito navodi da morate u potpunosti pročitati i slijediti poglavlje o postavljanju uređaja kao i sigurnosne napomene i upozorenja.

Tvrtka Miele ne može preuzeti odgovornost za štete uzrokovane nepoštivanjem ovih napomena.

Sačuvajte ove upute za ugradnju i predajte ih eventualnom budućem vlasniku uređaja.

Namjenska uporaba

- ▶ Ova kuhinjska napa predviđena je za uporabu u kućanstvima i kućanstvu sličnim okruženjima.
 - ▶ Ova kuhinjska napa nije namijenjena korištenju na otvorenom.
 - ▶ Ovu kuhinjsku napu upotrebljavajte isključivo u kućanstvu za usisavanje i čišćenje od kuhinjskih para koje nastaju za vrijeme pripreme jela.
- Drugi načini uporabe nisu dozvoljeni.
- ▶ Napa iznad plinske ploče za kuhanje, u načinu rada na kruženje zraka, ne može se koristiti za prozračivanje prostorije u kojoj je postavljena. Za navedeno, posavjetujte se sa ovlaštenim stručnjakom za plin.

Sigurnosne napomene i upozorenja

▶ Osobe koje zbog svog tjelesnog, osjetilnog ili duševnog stanja, ili nedostatka iskustva ili zbog neznanja nisu u stanju sigurno rukovati ovom kuhinjskom napom, moraju biti pod nadzorom dok rukuju istom. Takve osobe napu mogu upotrebljavati bez nadzora samo ako im je objašnjeno kako sigurno koristiti uređaj. Moraju biti u mogućnosti prepoznati i razumjeti opasnosti koje proizlaze iz pogrešnog rukovanja uređajem.

Djeca u kućanstvu

- ▶ Djeca mlađa od 8 godina ne smiju biti u blizini nape, osim kad su pod stalnim nadzorom.
- ▶ Djeca starija od 8 godina smiju koristiti napu bez nadzora samo ako im je objašnjeno kako sigurno koristiti napu. Djeca moraju biti u mogućnosti prepoznati i razumjeti opasnosti koje proizlaze iz pogrešnog rukovanja uređajem.
- ▶ Djeca ne smiju čistiti ni održavati kuhinjsku napu bez nadzora.
- ▶ Nadgledajte djecu koja se zadržavaju u blizini kuhinjske nape. Nemojte djeci dopustiti da se igraju uređajem.
- ▶ Svjetlo za osvjetljenje radne površine je poprilično intenzivno. Pripazite osobito kod dojenčadi, da ne gledaju direktno u svjetlost.
- ▶ Opasnost od gušenja. Igrajući se s ambalažom (primjerice folijom) djeca se u istu mogu zamotati ili ju navući preko glave i ugušiti se. Držite ambalažu izvan dosega djece.
- ▶ Baterije iz daljinskog upravljača nisu za dječje ruke.

Tehnička sigurnost

- ▶ Nepravilno instaliranje, održavanje ili popravci mogu uzrokovati ozbiljne opasnosti za korisnika. Instaliranje, održavanje ili popravke smije izvršiti samo od strane tvrtke Miele ovlašteno stručno osoblje.
- ▶ Oštećena kuhinjska napa može ugroziti Vašu sigurnost. Provjerite ima li napa vidljivih oštećenja. Nikada nemojte upotrebljavati oštećen uređaj.
- ▶ Električna sigurnost kuhinjske nape može se zajamčiti samo ako je priključena na propisno instaliranu instalaciju sa zaštitnim vodičem. Ovaj temeljni sigurnosni uvjet mora biti ispunjen. U slučaju sumnje, električnu instalaciju treba dati na provjeru stručnoj osobi.
- ▶ Mogući je povremeni ili trajni pogon na samodostatnom ili ne mrežno sinkroniziranom sustavu napajanja energijom (poput primjerice pojedinačne mreže, back up sustavi). Pretpostavka za takav pogon da je sustav napajanja energijom u skladu sa zahtjevima EN 50160 ili sličnim.
Zaštite predviđene za kućnu instalaciju i za ovaj Miele proizvod u svojoj funkciji i načinu rada moraju biti sigurne i u pojedinačnom pogonu ili pogonu koji nije mrežno sinkroniziran ili se moraju zamijeniti istovjetnim mjerama u instalaciji. Kako je primjerice opisano u aktualnoj objavi VDE-AR-E 2510-2.
- ▶ Obavezno usporedite priključne podatke (napon i frekvenciju) s tipske naljepnice nape s onima električne mreže jer se podaci moraju obavezno poklapati kako ne bi došlo do oštećenja nape. Prije priključivanja usporedite podatke. U slučaju sumnje obratite se stručnoj osobi.
- ▶ Višestruke utičnice niti produžni kabel ne jamče potrebnu sigurnost (npr. opasnost od požara). Kuhinjsku napu nemojte na taj način priključivati na električnu mrežu.
- ▶ Kuhinjsku napu upotrebljavajte isključivo u sastavljenom stanju kako bi se mogao jamčiti siguran rad.
- ▶ Ova kuhinjska napa ne smije se koristiti na pokretnim mjestima (npr. na brodovima).

Sigurnosne napomene i upozorenja

▶ Dodirivanjem dijelova pod naponom i preinakama na električnim ili mehaničkim dijelovima izlažete se opasnosti i možete uzrokovati smetnje u radu kuhinjske nape.

Kućište otvarajte samo do mjere koliko je opisano za potrebe ugradnje i čišćenja. Ne otvarajte ostale dijelove kućišta.

▶ Pravo na jamstvo gubite kada kuhinjsku napu popravljaju od tvrtke Miele neovlaštene osobe.

▶ Oštećeni priključni kabel zamjenjuje isključivo stručno osposobljeno osoblje.

▶ Rasvjetna tijela su fiksno ugrađena. Zamjenu dijelova vrši isključivo Miele ovlaštena stručna osoba ili Miele servis.

▶ Kod ugradnje, održavanja i popravaka, napa se mora isključiti iz električne mreže. Isključena je iz električne mreže samo ako

- su isključeni osigurači u električnoj instalaciji ili
- potpuno su odvrnuti rastalni osigurači u električnoj instalaciji ili
- je mrežni utikač (ako postoji) izvučen iz utičnice. Pri tome nemojte povlačiti žicu već utikač.

Sigurnosne napomene i upozorenja

Istovremena uporaba nape i ložišta kojima je potreban zrak iz prostorije

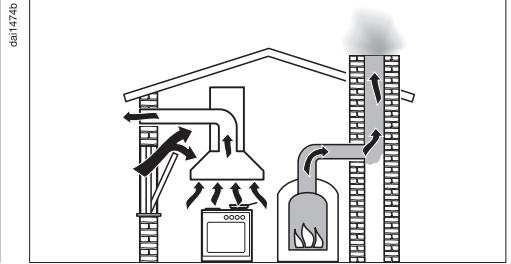
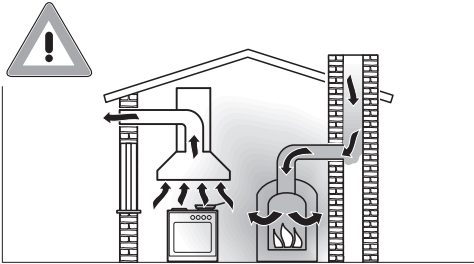

⚠ Opasnost od trovanja uslijed plinova od izgaranja. Kada se u istoj prostoriji istovremeno upotrebljava napa i ložište kojim je potreban zrak morate biti vrlo oprezni. Ložišta trebaju zrak iz prostorije za izgaranje pa uzimaju zrak za izgaranje iz prostorije i odvođe dimne plinove kroz dimnjak u otvoreni prostor. To su primjerice peći na plin, lož-ulje, drva ili ugljen, protočni bojleri, grijalice za vodu, štednjaci i pećnice.

Kuhinjska napa odvodi zrak iz kuhinje i susjednih prostorija. To se odnosi na sljedeće načine rada:

- odvod zraka,
- kruženje zraka, s izvan prostorije smještenom ventilacijskom kutijom.

Bez dovoljnog dovoda zraka izvana, nastaje podtlak. Ložište dobiva premalo zraka za izgaranje. Takva situacija utječe na izgaranje.

Otrovni plinovi izgaranja mogu se usisati iz dimnjaka u stambeni prostor.

Opasno po život.

Sigurnosne napomene i upozorenja

Bezopasna uporaba je moguća ako se, pri istovremenoj uporabi nape i ložišta koje za gorenje koristi zrak iz prostorije, u prostoriji ili u ventilacijskoj poveznici postigne podtlak od najviše 4 Pa (0,04 mbar) te se tako izbjegne povratno usisavanje dimnih plinova koji nastaju kod izgaranja.

Navedeno se može postići tako da se kroz otvore koji se ne mogu zatvoriti, primjerice u vratima ili prozoru, osigura dovod zraka potrebnog za izgaranje. Pri tome je potrebno pripaziti na dovoljan presjek otvora za dovod zraka. Običan ventilacijski otvor u zidu sam po sebi najčešće nije dovoljan.

Kod procjenjivanja se uvijek mora u obzir uzeti cjelokupna količina zraka potrebna za prozračivanje stambenog prostora. Za savjet se obratite kvalificiranom dimnjačaru.

Ako se napa koristi u načinu rada na kruženje zraka, pri čemu se zrak vraća u prostoriju gdje je uređaj postavljen, njezin rad ne utječe na rad ložišta koja koriste zrak iz prostorije.

► Važno za postupanje s baterijama iz daljinskog upravljača:

- Baterije nemojte spajati, puniti niti bacati u vatru. Opasnost od eksplozije!
- Iskorištenu bateriju zbrinite u odgovarajuća odlagališta. Iskorištenu bateriju ne zbrinjajte zajedno s kućnim otpadom.

Pravilna uporaba

▶ Opasnost od požara zbog otvorenog plamena.

Ispod nape nikada nemojte raditi s otvorenim plamenom. Tako je primjerice zabranjeno flambiranje i priprema roštilja s otvorenim plamenom. Uključena napa povući će plamen u filter. Nakupljene kuhinjske masnoće mogu se zapaliti.

▶ Jaka toplina koja djeluje pri kuhanju na plinskom plameniku može oštetiti kuhinjsku napu.

- Nikada nemojte ostaviti upaljen plinski plamenik bez posude na njemu. Uvijek ugasite plamenik čak i kod kratkog skidanja posude.
- Odaberite posuđe koje svojom veličinom odgovara plameniku.
- Plamen podesite tako da ni u kom slučaju ne gori oko posuđa.
- Izbjegavajte pretjerano zagrijavanje posuđa (primjerice kod kuhanja u woku).

▶ Kondenzirana voda može uzrokovati koroziju i tako oštetiti napu. Uključite napu kod svake uporabe štednjaka, kako ne bi došlo do stvaranja kondenzata.

▶ Pregrijano ulje ili masnoće mogu se sami zapaliti te tako prouzročiti požar na napi.

Pri radu s uljima i masnoćama uvijek nadgledajte lonce, tave i friteze. Stoga i pečenje na električnim roštiljima mora biti pod stalnim nadzorom.

Sigurnosne napomene i upozorenja

- ▶ Naslage masnoće i prljavštine utječu na funkcioniranje nape. Napu nikada ne koristite bez filtra za masnoću, kako bi se pare od kuhanja mogle pročistiti.
- ▶ Postoji opasnost od požara ako se čišćenje ne vrši u skladu s naputcima u ovim uputama za uporabu.
- ▶ Imajte na umu da se napa može jako zagrijati toplinom nastalom tijekom kuhanja.
Kućište nape i filter dodirujte tek nakon što se napa ohladi.

Pravilna ugradnja

- ▶ Pročitajte napomene proizvođača Vašeg uređaja za kuhanje, dozvoljava li se uporaba u kombinaciji s napom.
- ▶ Nije dozvoljena ugradnja nape iznad štednjaka na kruta goriva.
- ▶ Ako je između ploče za kuhanje i kuhinjske nape premali razmak, napa se može oštetiti.
Ako proizvođač ploče za kuhanje nije preporučio veće sigurnosne udaljenosti, između ploče za kuhanje i donjeg ruba nape treba ostaviti razmak najmanje onoliko koliko ja navedeno u poglavlju „Ugradnja“. Želite li ispod nape koristiti različite uređaje za kuhanje, za koje su propisani različiti sigurnosni razmaci, tada poštujujte najveći navedeni sigurnosni razmak.
- ▶ Za pričvršćenje kuhinjske nape na zid pročitajte podatke u poglavlju „Ugradnja“.
- ▶ Dijelovi mogu imati oštre rubove i uzrokovati ozljede.
Prilikom ugradnje nosite rukavice, koje pružaju zaštitu od porezotina.
- ▶ Za polaganje vodova za odvod zraka smiju se koristiti samo cijevi ili crijeva od nezapaljivog materijala. Njih možete nabaviti u specijaliziranim trgovinama ili servisu.
- ▶ Odvod zraka se ne smije voditi ni u dimnjak ni u bilo koji drugi dimovod koji se nalazi u uporabi, kao ni u okno koje služi za prozračivanje prostorija s ložištima.
- ▶ Ako se zrak odvodi u dimnjak ili dimovod koji se ne koristi, pridržavajte se važećih zakonskih propisa.

Čišćenje i održavanje

- ▶ Para parnog čistača može doprijeti do dijelova pod naponom i uzrokovati kratki spoj.
Za čišćenje nape nemojte nikada upotrebljavati parni čistač.

Pribor i rezervni dijelovi

- ▶ Koristite isključivo originalnu Miele opremu. Ako se nadograde ili ugrade drugi dijelovi, gube se prava koja proizlaze iz garancije, jamstva i/ili odgovornosti za proizvod.
- ▶ Samo uporabom originalnih zamjenskih dijelova Miele može jamčiti ispunjavanje sigurnosnih zahtjeva. Neispravni dijelovi smiju se zamijeniti isključivo takvim dijelovima.
- ▶ Miele Vam jamči isporuku rezervnih dijelova bitnih za funkcioniranje uređaja minimalno 10 godina, a maksimalno 15 godina od dana prestanka proizvodnje Vaše nape.

Zbrinjavanje ambalaže

Ambalaža služi za rukovanje i štiti uređaj od oštećenja tijekom transporta. Ambalažni materijal odabran je imajući u vidu utjecaj na okoliš i mogućnost zbrinjavanja te se načelno može reciklirati.

Recikliranjem ambalažnog materijala štede se sirovine. Koristite odgovarajuća mjesta za prikupljanje ambalaže, ovisno o vrsti materijala ambalaže koju predajte na zbrinjavanje. Bilo koje Miele prodajno mjesto od Vas će preuzeti transportnu ambalažu.

Zbrinjavanje dotrajalog uređaja

Električni i elektronički uređaji sadrže brojne korisne materijale. Sadrže i određene tvari, mješavine i dijelove, koji su neophodni za njihovo funkcioniranje i sigurno korištenje istima. S obzirom da mogu sadržavati opasne tvari, ako se navedeni materijali odlažu u otpad iz kućanstva ili se zbrinjavaju na drugi nepropisani način, mogu naškoditi zdravlju ljudi i okolišu. Stoga je važno poštovati zakonsku obvezu odvojenog sakupljanja električnog i elektroničkog otpada. Dotrajali električni i elektronički uređaj ne smijete bacati u otpad iz kućanstva, već ste isti obvezni odvojiti od miješanog komunalnog otpada i od ostalih vrsta otpada.

Umjesto odlaganja dotrajalih električnih i elektroničkih uređaja u otpad iz kućanstva, navedene uređaje predajte na zbrinjavanje u službene sabirne centre za prihvati i daljnju obradu dotrajalih električnih i elektroničkih uređaja u Vašem gradu, ili u prodajno mjesto na kojem ste kupili navedeni uređaj ili u jedno od drugih prodajnih mjesta društva Miele.

Ako se na dotrajalom električnom ili elektroničkom uređaju nalaze osobni po-

daci, preporučamo, radi Vaše sigurnosti, iste izbrisati u cijelosti prije predaje navedenih uređaja na zbrinjavanje. Ako osobne podatke ostavite na navedenim uređajima, to činite na vlastitu odgovornost.

Dotrajale električne i elektroničke uređaje obvezni ste predati na zbrinjavanje u cijelosti i u stanju iz kojeg je vidljivo da navedeni uređaji nisu prethodno rastavljeni radi vađenja zasebnih komponenti ili dijelova.

Molimo pobrinite se da Vaši dotrajali električni i elektronički uređaji do predaje na zbrinjavanje bude izvan dohвата djece.

Ovisno o konkretnom uređaju, dotrajale električne i elektroničke uređaje moguće je reciklirati. Navedeni uređaji mogu sadržavati dijelove koji se mogu iskoristiti za popravak drugih proizvoda. Na taj način, štede se sirovine i omogućava se razumno iskorištavanje prirodnih resursa.



Ova oznaka, koja se sastoji od prekrštenog spremnika za sakupljanje otpada s kotačima, ima značenje odvojenog sakupljanja električnog i elektroničkog otpada. Ako se takva oznaka nalazi na Vašem uređaju, takav uređaj ne smijete odlagati u kantu za smeće u Vašem kućanstvu u koju odlažete miješani komunalni otpad, već ste uređaj obvezni zbrinuti sukladno ovdje navedenim uputama i primjenjivim propisima za zbrinjavanje električnih i elektroničkih uređaja.

Povrat starih baterija i akumulatora

Električni i elektronički uređaji često sadrže baterije i akumulatore, za koje postoji zakonska obveza odvojenog sakupljanja, a u cilju olakšavanja procesa recikliranja i obrade otpadnih baterija i akumulatora.

One baterije i akumulatore koji nisu fiksni dio uređaja odnesite u odgovarajući sabirni centar u Vašem gradu (koji prikuplja baterije i akumulatore) ili u bilo koje Miele prodajno mjesto, gdje ih možete predati bez naknade.

Baterije i akumulatori mogu sadržavati tvari koje, zbog nepropisnog odlaganja, mogu naštetiti ljudskom zdravlju i okolišu.



Ova oznaka, koja se sastoji od prekrštenog spremnika za sakupljanje otpada s kotačima, ima značenje odvojenog sakupljanja i zabrane odbacivanja u miješani komunalni otpad. Takva oznaka na baterijama ili akumulatorima označava da iste ne smijete odlagati u kantu za smeće u Vašem kućanstvu u koju odlažete miješani komunalni otpad, već ste baterije i akumulator obvezni zbrinuti sukladno ovdje navedenim uputama i primjenjivim propisima za zbrinjavanje baterija i akumulatora.

Simboli Pb, Cd, Hg navedeni na gornjoj oznaci označavaju: olovo (Pb), kadmij (Cd) i/ili živu (Hg). Baterija koja sadrži, odnosno akumulator koji sadrži više od: - 0,0005% masenog udjela žive bit će označen(a) simbolom Hg, - 0,002% masenog udjela kadmija bit će označen(a) simbolom Cd, - 0,004% ma-

senog udjela olova bit će označen(a) simbolom Pb. Zasebno prikupljanje starih baterija i akumulatora, osim što je zakonska obveza, također olakšava njihovu obradu i reciklažu. Odgovarajućim zbrinjavanjem i reciklažom baterija i akumulatora doprinosite očuvanju sirovina i pridonosite razumnom iskorištavanju ograničenih prirodnih resursa.

Upoznavanje

Pregled nape

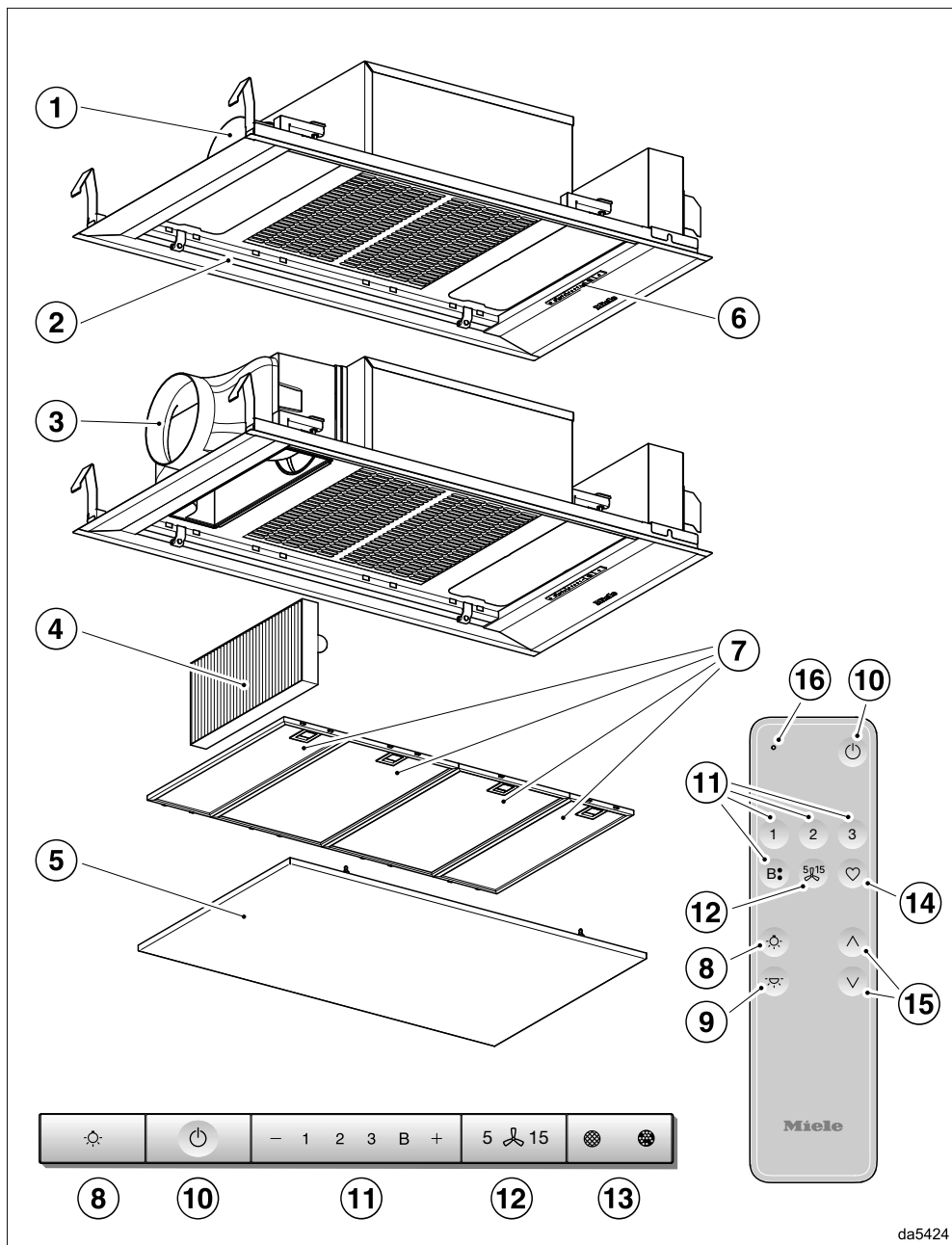

da5424

- ① Ispušni nastavak
Odvod zraka alternativno se može izvesti ulijevo, prema otraga ili prema naprijed.
- ② Osvjetljenje radne površine
- ③ Otvor za zrak kod načina rada na kruženje zraka
- ④ Filtar za mirise
Jednokratni ili filtari za mirise s mogućnosti regeneracije
Dodatni pribor kod načina rada na kruženje zraka
- ⑤ Panel za rubno izvlačenje
- ⑥ Upravljački elementi
- ⑦ Filtar za masnoću
- ⑧ Tipka za uključivanje i isključivanje osvjetljenja radne površine
- ⑨ Tipka bez funkcije
- ⑩ Tipka za uključivanje i isključivanje ventilatora
- ⑪ Tipke za podešavanje snage ventilatora
- ⑫ Tipka za funkciju naknadnog rada
- ⑬ Tipka za brojač radnih sati
- ⑭ Tipka bez funkcije
- ⑮ Tipke bez funkcije
- ⑯ Indikatori

Komponente

Filtari za masnoću i panel

Panel rubnog usisa i višekratno uporabljivi metalni filtri za masnoću u uređaju prihvaćaju na sebe čvrste sastojke kuhinjske pare (masnoće, prašinu itd.) i tako sprječavaju onečišćenje nape.



Opasnost od požara

Vrlo masni filtri su zapaljivi.

Filtre za masnoću redovito čistite.

Jako zaprljani filtri za masnoću smanjuju usisnu snagu i dovode do jakog zaprljanja nape i kuhinje.

Filtar za mirise

Kod načina rada na kruženje zraka i načina rada na kruženje zraka Plug&Play uz filtre za masnoću morate umetnuti filtari za mirise. On upija mirise od kuhanja.

Filtar za mirise dostupan je kao dodatni pribor. Na raspolaganju su filtri za mirise koji se po isteku radnih sati moraju zamijeniti i oni filtri za mirise koji se mogu regenerirati.

Osvjetljenje radne površine

Osvjetljenje radne površine može se uključiti i isključiti neovisno o radu ventilatora.

Upoznavanje

Funkcije

Način rada na kruženje zraka



Usisani zrak se čisti kroz filter za masnoću i odvodi izvan zgrade.

Način rada na kruženje zraka

(s filtrom za mirise kao dodatnim priborom, pogledajte poglavlje „Tehnički podaci“)



Usisani zrak se čisti kroz filter za masnoću i dodatno kroz filter za mirise. Zrak se zatim vraća u kuhinju.

Način rada na kruženje zraka Plug&Play

Usisani zrak se čisti kroz filter za masnoću i dodatno kroz filter za mirise. Zrak se zatim vraća u kuhinju preko stropa ako nema odvodnih cijevi. Pročitajte poglavlje „Ugradnja“.

Stupnjevi snage rada ventilatora

Za razvoj lagane do jake pare, mirisa ili topline na raspolaganju su razine snage **1** do **3**.

Razinu snage povišite s pojačanim razvojem pare, mirisa ili topline.

Za kratkotrajno pojačani razvoj pare, mirisa ili topline, primjerice kod prženja, na raspolaganju Vam je stupanj Booster **B**. Booster stupanj se automatski isključuje nakon 5 minuta.

Funkcija naknadnog rada

Funkcija naknadnog rada brine za to da se ventilator nakon prethodno odabranog vremena automatski isključi.

Nakon kuhanja se kuhinjski zrak čisti od preostalih para i mirisa. Na taj se način izbjegavaju ostaci u napi i mirisi koji tako mogu nastati.

Brojač radnih sati

Napa pohranjuje podatke o količini vremena za koje je bila uključena.

Kada svijetli simbol filtra za masnoću , isti se mora oprati.

Kada svijetli simbol filtra za mirise , istog morate zamijeniti ili regenerirati, ukoliko je za navedeno prikladan.

Možete podesiti intervale brojača radnih sati kako bi odgovarali Vašim navikama kuhanja.

Deaktivirajte brojač radnih sati za filter za mirise kada napu koristite u načinu rada na odvod zraka.

dai094a

dai094b

Miele@home

Napu možete integrirati u kućnu WLAN mrežu i upravljati njome pomoću Miele aplikacije na svom mobilnom uređaju.

Ako je Vaša Miele ploča za kuhanje također integrirana u Vašu WLAN mrežu, Con@ctivity funkcija se automatski aktivira.

Con@ctivity

S Con@ctivity funkcijom, napa se automatski regulira ovisno o ploči za kuhanje. Preduvjet je da su napa i Miele ploča za kuhanje integrirani u kućnu WLAN mrežu ili da raspolažu izravnom WLAN vezom.

Napom možete upravljati ručno u bilo kojem trenutku, čak i tijekom automatskog rada.

Sustav za upravljanje napajanjem (Power Management)

Napa raspolaže sustavom za upravljanje napajanjem. Sustav za upravljanje napajanjem služi za uštedu energije. Isti brine o tome da se automatski smanjuje razina rada ventilatora i da se isključi osvjetljenje.

- Ukoliko je odabran Booster stupanj rada ventilatora, nakon 5 minuta dolazi do automatskog prebacivanja na razinu 3.
- S razina ventilacije 3, 2 ili 1 se nakon 2 sata smanjuje za jednu razinu te se potom u koracima od 30 minuta isključuje.
- Uključeno osvjetljenje radne površine gasi se automatski nakon 12 sati.





Pokretanje

Postavke se vrše na ploči za upravljanje, a ne na daljanskom upravljaču.

Odabir načina rada na odvod ili kruženje zraka

Napa je prikladna za način rada na odvod ili kruženje zraka. Učinak ventilatora prilagođava se odabranim načinom rada. Tvornički je podešen način rada na kruženje zraka. Napu morate prilagoditi za način rada na odvod zraka.

Prebacivanje na način rada na odvod zraka slijedi putem deaktivacije brojača sati filtra za mirise.



- Isključite ventilator i osvjetljenje.
 - Istovremeno pritisnite tipku „+“ i tipku za prikaz radnih sati  .
- Trepere simbol filtra za mirise  i razina rada ventilatora.
- Pritisnite tipku „+“, dok ne treperi prikaz **B**.
 - Potvrdite postupak pritiskom na tipku za prikaz radnih sati  .

Svi indikatori se isključuju.

Podešen je način rada na odvod zraka.

Ukoliko potvrda ne uslijedi unutar 4 minute nakon podešavanja, uređaj automatski preuzima prethodnu postavku.

Uključivanje/isključivanje Plug&Play funkcije

- Isključite ventilator i osvjetljenje.
- Dodirnite tipku za naknadni rad ⁵ oko 10 sekundi dok ne svijetli tipka **1**.
- Nakon toga, jednu za drugom, pritisnite
 - tipku „-“;
 - tipku za osvjetljenje  te ponovo
 - tipku za osvjetljenje .

Kad je Plug&Play funkcija isključena trepere **1** i **3**.

Kad je uključena trajno svijetle indikatori **1** i **3**.

- Za uključenje pritisnite tipku „+“.
- 1** i **3** trajno svijetle.
- Za deaktivaciju pritisnite tipku „-“.

1 i **3** trepere.

- Potvrdite postupak pritiskom na tipku za uključivanje funkcije naknadnog rada ⁵.

Svi indikatori se isključuju.

Postavljanje Miele@home

Pretpostavka:

- WLAN mreža
- Miele aplikacija
- korisnički račun kod tvrtke Miele. Korisnički račun možete izraditi putem Miele aplikacije.

Osigurajte dovoljno jak signal WLAN mreže na mjestu postavljana svoje nape.

Raspoloživost Miele@home

Korištenje Miele aplikacije ovisi o raspoloživosti Miele@home usluga u Vašoj državi.

Usluga Miele@home nije raspoloživa u svakoj državi.

Informacije o raspoloživosti možete pronaći preko internet stranice www.miele.hr.

Miele aplikacija

Miele aplikaciju možete besplatno preuzeti u Apple App ili Google Play trgovinama aplikacijama.



Povezivanje putem aplikacije

Umrežavanje možete provesti putem Miele aplikacije.

- Na svoj mobilni krajnji uređaj instalirajte aplikaciju Miele.

Za registraciju Vam je potrebno sljedeće:

1. Zaporka Vaše WLAN mreže
2. Zaporka Vaše nape



Zaporka Vaše nape je 9 zadnjih znamenki serijskog broja, koji se nalazi na tipskoj naljepnici.

Tipsku naljepnicu pronaći ćete kada izvadite filter za masnoću.

- Pokrenite prijavu uređaja u aplikaciji. Slijedite korake prijave.

Ukoliko se traži povezivanje nape na WLAN mrežu, tada slijedite sljedeće korake:

- Isključite napu.
- Tipku „+“ držite pritisnutom.

Pokretanje

- Istovremeno pritisnite tipku za osvjetljenje .

Trajno svijetli **2**, a treperi **3**.

Napa je tijekom sljedeće 10 minute spremna za povezivanje.

- Slijedite daljnje korake u aplikaciji.

Nakon uspješnog povezivanja trajno svijetle **2** i **3**.

- Potvrdite postupak pritiskom na tipku za uključivanje funkcije naknadnog rada .

Napom sada možete upravljati pomoću aplikacije.

Ako povezivanje nije moguće, trepere **2** i **3** ili se postupak prekida.

- Ponovite postupak.

Odjava WLAN-a i daljinskog upravljača

Kako biste uspostavili novu WLAN vezu ili vezu s daljinskim upravljačem, prvo morate prekinuti postojeće veze.

Odjavom se WLAN i povezani daljinski upravljač uvijek istovremeno odjavljuju.

- Isključite napu.
- Tipku „—“ držite pritisnutom.
- Istovremeno pritisnite tipku za osvjetljenje .



Kod postojeće WLAN veze **2** i **3** trajno svijetle.

Kada je daljinski upravljač prijavljen, dodatno svijetli **B**.

- Dodirnite tipku „—“.

Trajno svijetli **2**, a treperi **3**.

Nakon nekoliko sekundi trepere **2** i **3**.
Veza je prekinuta.

- Napustite način odjave na napi pritiskom na tipku za naknadni rad .
- Na daljinskom upravljaču istovremeno pritisnite tipke **B** i .

Sve su veze prekinute. Možete uspostaviti novu vezu.

Postavljanje Con@ctivity funkcije

Aktivacija Con@ctivity 3.0 putem kućne WLAN veze

Pretpostavka:

- kućna WLAN mreža
- Miele ploča za kuhanje s mogućnošću spajanja na WLAN

- Svoju napu i ploču za kuhanje povežite u kućnu WLAN mrežu (pogledajte odlomak „Uspostavljanje Miele@home“).

Con@ctivity funkcija se automatski uključuje.

Aktivacija Con@ctivity 3.0 putem izravne WLAN veze

Za povezivanje u kućnu mrežu alternativno možete uspostaviti izravnu vezu između ploče za kuhanje i nape.

Pretpostavka:

- Miele ploča za kuhanje s mogućnošću spajanja na WLAN

- Isključite napu.
- Tipku „+“ držite pritisnutom.
- Istovremeno pritisnite tipku „-“.

Trajno svijetli **2**, a treperi **3**.

Napa je tijekom sljedeće 2 minute spremna za povezivanje.

- Pokrenite WLAN vezu na ploči za kuhanje. Informacije o tome nalaze se u priloženim uputama za uporabu ploče za kuhanje.

Nakon uspješnog povezivanja trajno svijetle **2** i **3**.

- Napustite način povezivanja na napi pritiskom na tipku za naknadni rad ⁵  ¹⁵.

Con@ctivity funkcija je sada aktivirana.

Ploča za kuhanje i napa se ne mogu povezati u kućnu mrežu ako postoji izravna WLAN veza. Ako ćete to željeti u budućnosti, prvo treba prekinutu izravnu WLAN vezu između ploče za kuhanje i nape (pogledajte poglavlje „WLAN odjava“).

Ponavljanje povezivanja

Kad povezivanje nije moguće, treperi **2** i **3**, ili napa prekida postupak.

- Prekinite vezu na napi (pogledajte odlomak „WLAN odjava“) i ploči za kuhanje.
- Ponovite povezivanje.

Pokretanje

Priprema daljinskog upravljača

- Umetnite baterije u daljinski upravljač, pogledajte poglavlje „Čišćenje i održavanje“, odlomak „Umetanje/zamjena baterija“.

Prijava daljinskog upravljača

- Tipku „+“ na kuhinjskoj napi držite pritisnutom okom 10 sekundi.

Trajno svijetli **2**, a treperi **3**.

- Na daljinskom upravljaču istovremeno pritisnite tipke **1** i **3**, dok indikator ne treperi crveno.

Započinje postupak prijave.

Nakon uspješne prijave kontrolni indikator kratko treperi zeleno.

Na napi trajno svijetli **2** i **3**.

- Potvrdite postupak pritiskom na tipku za uključivanje funkcije naknadnog rada $\text{5} \text{ } \text{15}$ na napi.

Ukoliko prijava nije bila uspješna **2** i **3** trepere.

- U tom slučaju ponovite postupak.

Odjava daljinskog upravljača

- Za odjavu, pogledajte poglavlje „Puštanje u pogon“, odlomak „Odjava WLAN-a i daljinskog upravljača“.

Kuhanje s Con@ctivity preko električne ploče za kuhanje

- Uključite zonu za kuhanje na željenu snagu rada.

Uključuje se osvjetljenje radne površine.

Nakon nekoliko sekundi uključuje se ventilator, prvo kratko na stupnju **2**, zatim na stupnju **1**.

Tijekom kuhanja napa automatski bira potreban stupanj snage rada ventilatora. Snaga ventilatora ovisi o broju uključenih zona za kuhanje i stupnju odabranih stupnjeva kuhanja.

Napa reagira sa zakašnjenjem. Pri tome se uzima u obzir da promjena stupnja snage rada na ploči za kuhanje ne dovedi odmah do stvaranja manje ili više pare.

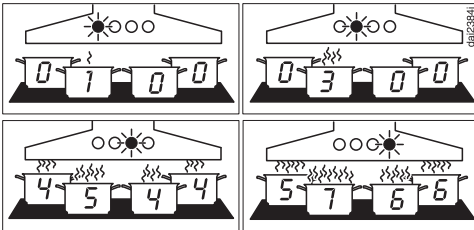

Primjeri za razinu jakosti ventilatora od **1** do **B**

- Nakon kuhanja isključite sve zone za kuhanje.

Ventilator nape se unutar nekoliko minuta postepeno gasi te se naposljetku isključuje.

Tako se kuhinjski zrak čisti od preostalih para i mirisa.

Nakon još 30 sekundi isključuje se osvjetljenje radne površine.

Prženje s Con@ctivity

- Zonu za kuhanje uključite na najviši stupanj primjerice za zagrijavanje posuđa prije prženja. Nakon otprilike 10 sekundi do 4 minute, ponovno podesite na niži stupanj snage rada (60 sekundi do 5 minuta za HighLight ploču za kuhanje).

Napa prepoznaje postupak prženja.

Napa se uključuje te se nakon ponovnog uključivanja ploče za kuhanje uključuje na razinu ventilacije 3 i ostaje na toj razini rada ventilatora oko 5 minuta.

Potom stupanj rada ventilatora ponovno određuje Con@ctivity funkcija.

I sami unaprijed možete ručno odrediti razinu rada ventilatora.

Upravljanje (automatsko)

Kuhanje s Con@ctivity preko plinske ploče za kuhanje

- Uključite zonu za kuhanje na željenu snagu rada.

Uključuje se osvjetljenje radne površine.

Nakon nekoliko sekundi uključuje se ventilator na stupnju **2**.

Neovisno o odabranom stupnju kuhanja, ventilator ostaje na stupnju snage rada **2**.

- Nakon kuhanja isključite sve zone za kuhanje.

Aktivira se funkcija naknadnog rada. Svijetli **5** tipke za naknadni rad ⁵  ¹⁵.

Nakon 5 minuta isključuje se ventilator i osvjetljenje ploče za kuhanje.

Tako se kuhinjski zrak čisti od preostalih para i mirisa.

Privremeno napuštanje automatskog načina rada

Automatski način rada možete privremeno napustiti:

- ručno odaberite drugu razinu rada ventilatora, ili
- ručno isključite napu, ili
- aktivirajte funkciju naknadnog rada ⁵  ¹⁵, ili
- upravljajte osvjetljenjem ploče za kuhanje (samo u kombinaciji s plinskom pločom za kuhanje).

Kada ručno isključite ventilator u Plug&Play načinu rada, isti se podešava na stupanj **1** (pogledajte poglavlje „Upravljanje (Ručni pogon)“, odlomak „Isključivanje ventilatora“).

Povrat u automatski način rada

U kombinaciji s električnom pločom za kuhanje:

- Napa se nakon ručnog odabira razine rada ventilatora ne dira oko 5 minuta, ili
- ručno odabran stupanj snage rada ventilatora odgovara automatskom, ili
- ventilator nape i ploča za kuhanje isključeni su barem 30 sekundi. Prilikom sljedećeg uključivanja ploče za kuhanje ponovno se uključuje automatski način rada.

U kombinaciji s plinskom pločom za kuhanje:

- ventilator nape i ploča za kuhanje isključeni su barem 30 sekundi. Prilikom sljedećeg uključivanja ploče za kuhanje ponovno se uključuje automatski način rada.

Napuštanje automatskog načina rada za čitavi postupak kuhanja

- Uključite ventilator **prije** ploče za kuhanje.

Con@ctivity je deaktiviran sve do isključivanja nape.

Ako su nakon kuhanja napa i ploča za kuhanje bili isključeni na 30 sekundi, prilikom sljedećeg uključivanja ploče za kuhanje uključit će se automatski način rada.

Kuhanje bez Con@ctivity funkcije (ručno upravljanje)

Pod sljedećim pretpostavkama potrebno je ručno rukovanje s napom:

- Con@ctivity funkcija nije uključena.
- Ukoliko ste privremeno deaktivirali funkciju Con@ctivity (pogledajte poglavlje „Upravljanje (Automatski pogon)“, odlomak „Privremeno napuštanje automatskog načina rada“).

Uključivanje ventilatora

- Pritisnite tipku za uključivanje/isključivanje .

Ventilator se uključuje na stupanj **2**.





Odabir stupnja snage rada

- Željeni stupanj snage odaberite tipkom „-“ i „+“ na napi ili tipkama **1**, **2**, **3** i **B** na daljinskom upravljaču.

Smanjenje Booster stupnja

Ventilator se nakon 5 minuta automatski vraća na stupanj **3**.

Odabir naknadnog rada

- Nakon kuhanja, pri uključenom ventilatoru, pritisnite funkciju za naknadni rad ⁵  ¹⁵:
- jednom: ventilator se isključuje nakon 5 minuta (svijetli **5** .
- dva puta: ventilator se isključuje nakon 15 minuta (svijetli  **15**).
- Ukoliko ponovno dodirnete tipku za funkciju naknadnog rada ⁵  ¹⁵, ventilator ostaje uključen (gasi se ⁵  ¹⁵).

Isključivanje ventilatora

- Ventilator isključite pritiskom na tipku za uključivanje/isključivanje .

Isključuje se indikator .

Naknadni rad u Plug&Play načinu rada

Kada isključite ventilator u Plug&Play načinu rada, isti se podešava na stupanj **1**.

Naknadni rad osigurava prozračivanje podnožja nakon kuhanja.

Ovisno o zadnje uključenom stupnju ventilatora naknadni rad može trajati između 2 i 30 minuta.

Tijekom naknadnog rada, ventilator možete odmah isključiti tipkom **1** ili tipkom za uključivanje/isključivanje .

Ova funkcija je neovisna o funkciji naknadnog rada ⁵  ¹⁵.

Uključivanje/isključivanje osvjetljenja radne površine

- Za uključivanje i isključivanje pritisnite tipku za osvjetljenje .

Prilagodba postavki



Postavke se vrše na ploči za upravljanje, a ne na daljanskom upravljaču.

Intervali brojača radnih sati filtra za masnoću

Interval za čišćenje tvornički je podešen na 30 sati.

- Kraći interval od 20 sati ima smisla ako puno pržite.
- Ako kuhate samo povremeno, kratki interval također ima smisla. Time se sprječava stvrdnjavanje nakupljene masnoće koja otežava čišćenje.
- Možete odabrati dulji interval od 40 ili 50 sati ako redovito kuhate s vrlo malo masnoće.

Promjena intervala brojača radnih sati filtra za masnoću

- Isključite ventilator i osvjetljenje.
- Istovremeno pritisnite tipku za naknadni rad  i tipku za prikaz radnih sati .

Treperi simbol filtra za masnoću  i razina rada ventilatora.

Indikatori **1** do **B** prikazuju podešeno vrijeme:

Prikaz **1** 20 sati
Prikaz **2** 30 sati
Prikaz **3** 40 sati
Prikaz **B** 50 sati

- Pritiskom na tipku „-“ odaberite kraće, a pritiskom na tipku „+“ duže trajanja rada.
- Potvrdite postupak pritiskom na tipku za prikaz radnih sati .

Svi indikatori se isključuju.

Ukoliko potvrda ne uslijedi unutar 4 minute, uređaj automatski preuzima prethodnu postavku.

Intervali brojača radnih sati filtra za mirise

Tvornički je podešen interval od 180 sati.

- Ako često kuhate jela intenzivnih mirisa, preporučujemo da skratite interval na 120 sati.
- Ako rijetko kuhate jela intenzivnih mirisa, možete produžiti interval na 240 sati.

Promjena/deaktivacija intervala brojača radnih sati filtra za mirise

- Isključite ventilator i osvjetljenje.
- Istovremeno pritisnite tipku „+“ i tipku za prikaz radnih sati .

Trepere simbol filtra za mirise  i razina rada ventilatora.

Indikatori **1** do **B** prikazuju podešeno vrijeme:

Prikaz **1** 120 sati
Prikaz **2** 180 sati
Prikaz **3** 240 sati
Prikaz **B** je isključen



- Željeno vrijeme odaberite pritiskom na tipku „+“ ili „-“.
- Potvrdite postupak pritiskom na tipku za prikaz radnih sati .

Svi kontrolni indikatori se isključuju.

Ukoliko potvrda ne uslijedi unutar 4 minute, uređaj automatski preuzima prethodnu postavku.

Isključenje/uključenje sustava za upravljanje napajanjem

Međutim, imajte na umu da isključivanje može dovesti do povećane potrošnje energije.

- Isključite ventilator i osvjetljenje.
- Dodirnite tipku za naknadni rad ⁵ ¹⁵ oko 10 sekundi dok ne svijetli tipka **1**.
- Nakon toga, jednu za drugom, pritisnite
 - tipku za osvjetljenje ,
 - tipku „—“ i ponovno
 - tipku za osvjetljenje .

Kad je uključeno upravljanje napajanjem, trajno svijetli **1** i **B**.

Kad je napajanje isključeno **1** i **B** trepere.

- Za isključivanje sustava za upravljanje napajanjem, pritisnite tipku „—“.

1 i **B** trepere.



- Za uključenje pritisnite tipku „+“.

1 i **B** trajno svijetle.

- Potvrdite postupak pritiskom na tipku za uključivanje funkcije naknadnog rada ⁵ ¹⁵.

Sigurnosno isključivanje

Ako je Power Management sustav deaktiviran, uključena će se napa automatski isključiti za 12 sati (ventilator i osvjetljenje radne površine).

- Za ponovno uključivanje pritisnite tipku za uključivanje/isključivanje  ili tipku za osvjetljenje .

Savjeti za uštedu energije

Ova napa radi vrlo učinkovito i štedi energiju. Mjere navedene u nastavku pomoći će Vam pri štednoj uporabi:

- Prilikom kuhanja pazite da je kuhinja dovoljno prozračena. Ako kod odvoda zraka ne dolazi dovoljno zraka, napa neće efikasno raditi i doći će do pojačanih zvukova pri radu uređaja.
- Po mogućnosti kuhajte na nižim razinama snage. Manje pare od kuhanja znači i nižu razinu snage nape te samim time i manju potrošnju električne energije.
- Redovito čistite ili mijenjajte filtre. Jako zaprljani filtri smanjuju snagu, povećavaju opasnost od požara i higijenski su rizik.
- Koristite Con@ctivity funkciju. Napa se automatski uključuje i isključuje. Napa bira optimalni stupanj snage za situaciju kuhanja te na taj način osigurava manju potrošnju energije.
- Ako napom upravljate ručno, pazite na sljedeće:
 - Na napi provjerite odabranu razinu snage. Većinom je dovoljan niži stupanj snage. Booster stupanj koristite samo kad je to nužno.
 - Kod jačih para od kuhanja na vrijeme uključite viši stupanj snage. To je učinkovitiji način usisavanja para i mirisa iz kuhinje, od načina kada je napa cijelo vrijeme uključena.
 - Pritom pazite da napu nakon kuhanja ponovno isključite. Ako kuhinjski zrak nakon kuhanja još želite prozračiti od zaostalih para i mirisa, uključite funkciju naknadnog rada. Ventilator se automatski isključuje po isteku odabranog trajanja naknadnog rada.

⚠ Prije svakog servisa i održavanja napu isključite iz električne mreže (pogledajte poglavlje „Sigurnosne napomene i upozorenja“).

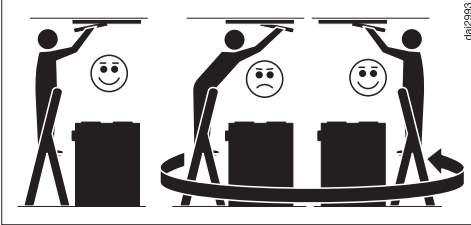

⚠ Prilikom čišćenja nape pazite na sljedeće:
Koristite sigurne ljestve.
Pazite da čvrsto stojite na ljestvama.
Ne nagnjite se nad ploču za kuhanje.
Nemojte stajati na radnu površinu ili ploču za kuhanje.

Čišćenje kućišta

- Sve površine i upravljačke elemente čistite spužvicom, sredstvom za pranje i toplom vodom.
- Izvadite filter za masnoću te od nakupljene masnoće očistite dostupne dijelove kućišta. Time ćete izbjeći opasnost od požara.
- Sve površine na kraju osušite mekom krpom.
- Površine od plemenitog čelika također možete očistiti neabrazivnim sredstvom za čišćenje plemenitog čelika (nije prikladno za tipke).
Kako bi se spriječilo brzo ponovno zaprljanje preporučuje se tretiranje sa sredstvom za njegu plemenitog čelika (dostupno kod Miele).

Napomene za čišćenje kućišta

Neprikladna sredstva za čišćenje mogu oštetiti površinu.

Ne upotrebljavajte sredstva za čišćenje navedena u nastavku:

- sredstva za čišćenje koja sadrže sodu, amonijak, kiseline ili klor
- abrazivna sredstva za čišćenje, primjerice grubi prašak za čišćenje, tekuća praškasta sredstva, grube spužvice za ribanje ili korištene spužvice s ostaci-ma sredstva za ribanje

Čišćenje obojenih dijelova kućišta uzrokuje sitne ogrebotine na površini, koje mogu biti vidljive ovisno o osvjetljenju prostorije.

Filter za masnoću i usisni panel

Interval čišćenja panela i filtra za masnoću

Nakon prethodno podešenog vremena rada, osvjetljenje simbola filtra za masnoću  podsjeća Vas na čišćenje filtra za masnoću i panela.

Filter za masnoću i panel čistite najkasnije svakih 3–4 tjedna čak i ako se ne upali simbol filtra za masnoću . Nakupljena masnoća se nakon duljeg vremena stvrdnjava i otežava čišćenje.

Čišćenje i održavanje

Vađenje panela i filtra za masnoću

⚠ Panel ili filtar koji pada može dovesti do oštećenja.

Kod rukovanja panel i filtar čvrsto držite u ruci.

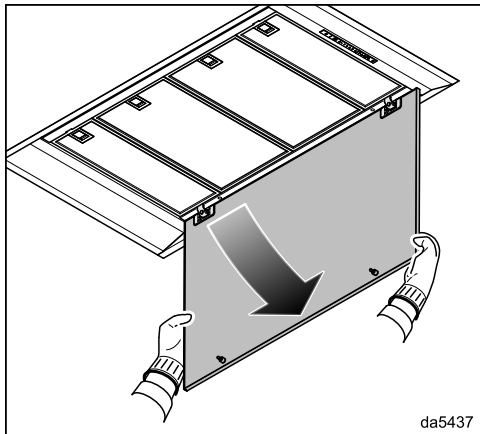

- Panel povucite na prednjem rubu iz zasuna te ga otklopite prema dolje.

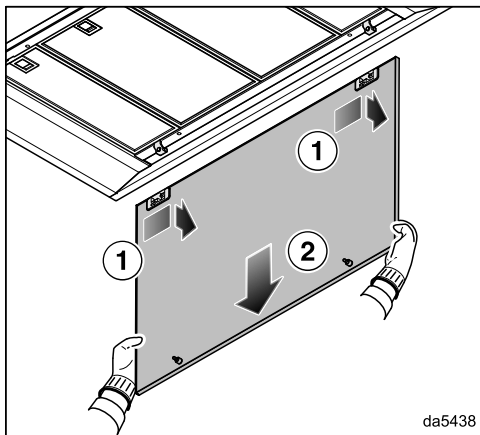

- Panel gurnite malo udesno te ga izvadite prema otraga.

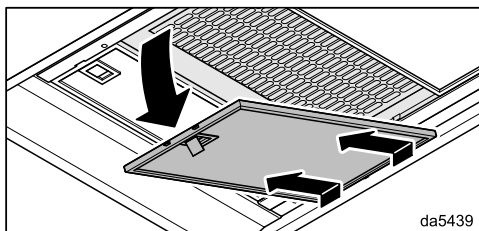

- Otvorite blokadu filtra za masnoću, isti otklopite prema dolje za oko 45°. Otpustite filtar za masnoću i izvadite ga.
- ◆
- Za čišćenje panela pročitajte napomene u poglavlju „Čišćenje kućišta“.

Ručno čišćenje filtra za masnoću

- Filtre za masnoću operite pomoću četke u toploj vodi u koju ste dodali blago sredstvo za ručno pranje posuđa. Nemojte upotrebljavati koncentrirano sredstvo za pranje posuđa.
- Filtre za masnoću nakon pranja ostavite da se suše na upijajućoj podlozi.

Napomene za ručno pranje

Neprikladna sredstva za čišćenje koja se redovito koriste mogu uzrokovati oštećenje površine filtra.

Ne upotrebljavajte sredstva za čišćenje navedena u nastavku:

- sredstva za uklanjanje kamenca
- prašak za ribanje ili mlijeko za ribanje
- agresivna univerzalna sredstva za čišćenje i raspršivače za otapanje masnoća
- raspršivače za čišćenje pećnica

Pranje filtra za masnoću u perilici posuđa

- Filtre za masnoću postavite po mogućnosti okomito ili nakošeno u donju košaru. Pripazite da se prskalice mogu slobodno okretati.
- Koristite uobičajeno sredstvo za pranje.
- Odaberite program s temperaturom od maksimalno 65°C.

Napomene vezane za pranje u perilici posuđa

Filtre za masnoću uslijed previsoke temperature mogu postati neupotreblijivi, primjerice deformiraju se. Odaberite program koji neće prekoračiti preporučenu temperaturu.

Pročitajte napomene u uputama za uporabu perilice posuđa.

Ovisno o sredstvu za pranje može doći do promjene boja na unutarnjim površinama filtra. Navedeno nema utjecaj na funkcionalnost filtra za masnoću.

Umetanje filtra za masnoću

- Umetnite filter za masnoću. Pazite da bravica bude usmjerena prema van prilikom umetanja filtra za masnoću.

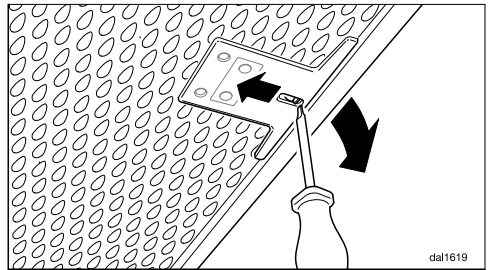

- Ako su filtri za masnoću umetnuti pogrešno, malim odvijačem možete otključati bravicu kroz udubljenja.

Čišćenje i održavanje

Umetanje panela

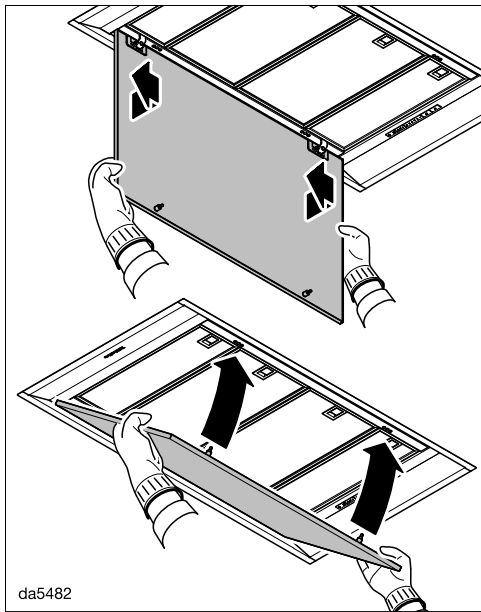

- Panel zakačite straga u šarke i povucite ga u lijevo.
- Gurnite panel prema gore i pričvrstite ga u kopče.

Resetiranje brojača radnih sati filtra za masnoću

Brojač radnih sati mora se resetirati nakon čišćenja, tipkom na napi.

- Pri uključenom ventilatoru pritisnite tipku za podešavanje radnih sati  u trajanju od 3 sekunde, sve dok ne treperi samo **1**.

Simbol filtra za masnoću  se gasi.

Ako filter za masnoću čistite prije isteka određenog broja radnih sati:

- Pritisnite tipku za podešavanje radnih sati  u trajanju od 6 sekundi, dokle ne treperi samo **1**.

Zamjena filtra za masnoću

Redovita uporaba i čišćenje može uzrokovati istrošenost površina filtra, npr. postane lomljiv.

Filtere za masnoću zamijenite kada primijetite oštećenja.

Filtere za masnoću možete naručiti putem Miele servisne službe (pogledajte kraj ovih uputa) ili u Miele specijaliziranoj trgovini.

Filter za mirise

Interval zamjene filtra za mirise

Filter za mirise zamijenite kad napa više ne uklanja neželjene mirise na zadovoljavajući način.

Nakon 180 radnih sati paljenje simbola za filter za mirise  podsjeća Vas da filter za mirise treba zamijeniti.

Preporučujemo zamjenu filtra za mirise najkasnije za 6 mjeseci.

Interval regeneracije filtra za mirise

Ako koristite obnovljivi filter za mirise (Miele DKF ...-R), interval odgovara intervalu izmjene (pogledajte odlomak „Interval zamjene filtra za mirise“).

Za regeneriranje pročitajte Upute za uporabu filtera za mirise.

Umetanje/zamjena filtra za mirise

- Izvadite panel i filtre za masnoću.
- Filter za mirise izvadite iz ambalaže.

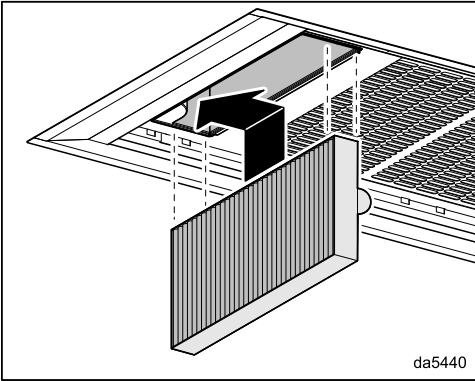

da5440

- Filtar za miris postavite u otvor te ga pritisnite u lijevo u prihvat.
- Ponovno umetnite filtar za masnoću i panel.

Resetiranje brojača radnih sati filtra za mirise

Brojač radnih sati mora se resetirati nakon zamjene ili regeneracije.

- Kod uključenog ventilatora potrebno je dva puta pritisnuti tipku za broj radnih sati  i držati pritisnutu oko 3 sekunde, dok ne treperi samo **1**.

Isključuje se simbol filtra za mirise .

Ako filtar za mirise mijenjate **prije** isteka određenog broja radnih sati:

- Dva puta pritisnite tipku za radne sate  i držite pritisnutu oko 6 sekundi, sve dok ne treperi samo indikator **1**.

Zbrinjavanje filtra za mirise

- Korišteni filtar za mirise možete baciti u kućni otpad.

Daljinsko upravljanje

Umetanje/zamjena baterija

Daljinski upravljač treba 2 baterije od 1,5 V, tip AAA. Baterije su priložene daljinskom upravljaču i moraju se umetnuti prije prvog korištenja.

Baterije je potrebno zamijeniti čim se preko daljinskog upravljača ne može neometano rukovati funkcijama nape. Kada pritisnete tipku, na daljinskom upravljaču više ne svijetli kontrolni indikator ili svijetli vrlo slabo.

Funkcije nape se mogu i dalje odabrati na upravljačkoj ploči nape.

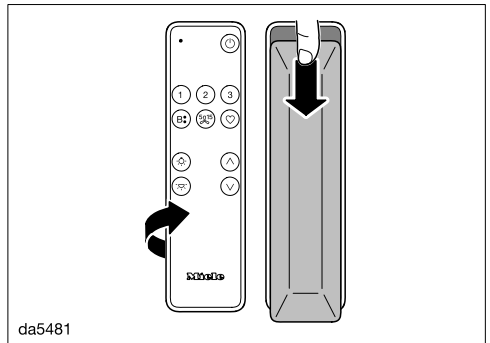

da5481

- Poklopac na stražnjoj strani povucite prema dolje te ga uklonite.
- Umetnite baterije. Pazite na pravi polaritet.
- Ponovno postavite poklopac te ga povucite prema gore.

Čišćenje daljinskog upravljača

- Površinu čistite **samo** vlažnom krpom. Nemojte koristiti previše vode, kako biste izbjegli prodiranje vlage u kućište.

Servisna služba

Informacije za samostalno uklanjanje grešaka te o Miele rezervnim dijelovima naći ćete na www.miele.hr/service.

Kontakt u slučaju smetnji

U slučaju problema koje ne možete sami riješiti obratite se primjerice svojem Miele zastupniku ili Miele servisu.

Miele servisnu službu možete rezervirati online na www.miele.hr/servis.

Podatke o kontaktu Miele servisa naći ćete na zadnjoj stranici ovog dokumenta.

Servisu je potrebna oznaka modela i tvornički broj (fabr./SN/br.). Oba podatka nalaze se na tipskoj naljepnici.

Položaj tipske naljepnice

Tipsku naljepnicu pronaći ćete kada izvadite filter za masnoću.

Jamstvo

Trajanje jamstva je 2 godine.

Ostale informacije naći ćete u priloženim uvjetima jamstva.

Prije ugradnje

 Prije ugradnje pročitajte informacije u ovom poglavlju i poglavlju „Sigurnosne napomene i upozorenja“.

Uklanjanje zaštitne folije

Za zaštitu od transportnih oštećenja neki su dijelovi kućišta prekriveni zaštitnom folijom.

- Molimo Vas da prije ugradnje dijelova kućišta uklonite zaštitnu foliju. Ona se može skinuti bez dodatnih pomoćnih sredstava.

Oslojavanje panela

Vidljiva površina panela za rubno izvlačenje može se oslojiti radi dekoracije. Površine mogu biti prekrivene folijom, lakirane ili premazane.

Prilikom odabira premaza, imajte na umu da je ploča izložena toplini, vlazi i prljavštini zbog dizanja para od kuhanja. Kod upotrebe plinske ploče za kuhanje, oslojavanje se ne preporučuje zbog visokih temperatura.

Oslojavanje prepustite stručnjacima. Redovito čistite panel. Za čišćenje se pridržavajte uputa proizvođača korištenog sloja.

Za dugotrajnost premaza Miele ne preuzima nikakvo jamstvo.

Materijal za ugradnju

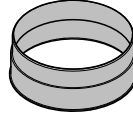

- 1 ispušni nastavak**
za odvodnu cijev \varnothing 150 mm

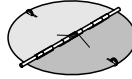

- 1 zaklopka za sprječavanje povrata zraka**

za ugradnju u ispušni nastavak jedinice motora (osim kod načina rada na kruženje zraka).

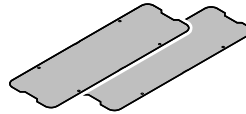

- 2 poklopca**



- 8 nitni**
za pričvršćenje poklopca.

08565780

08272520

12494670

12823460

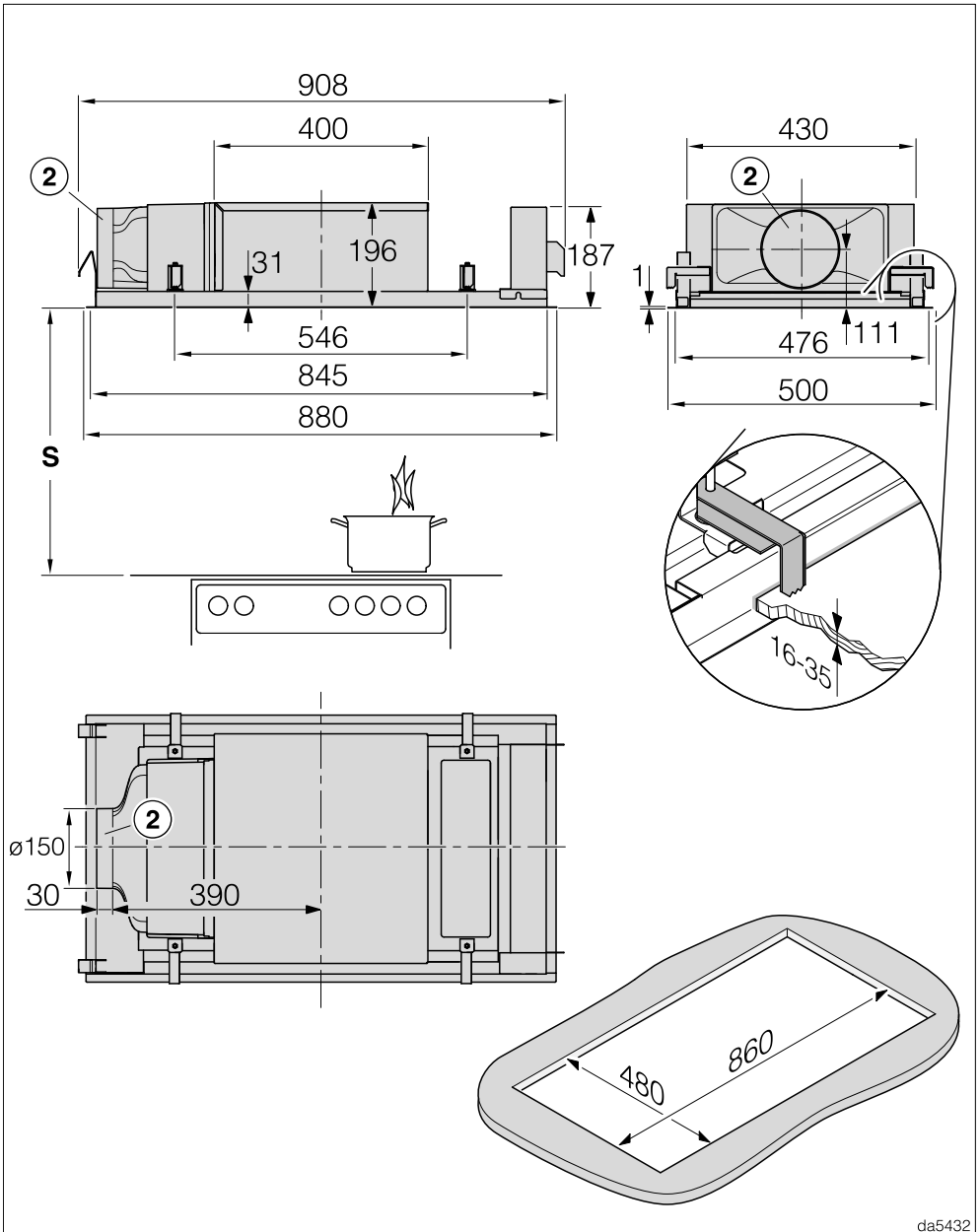

da5432

DAC 2940 u načinu rada na kruženje zraka i načinu rada na kruženje zraka Plug&Play

Ugradnja

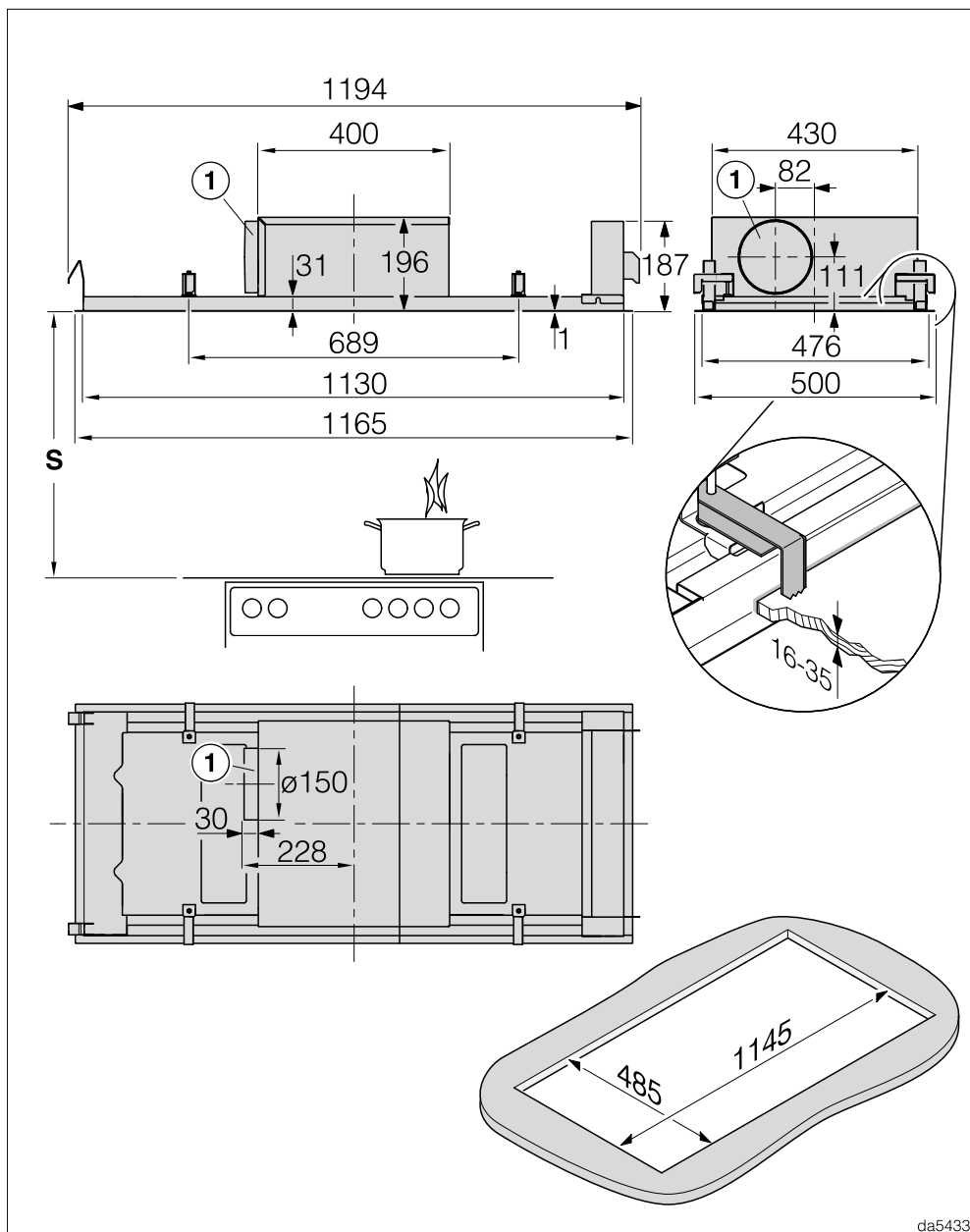

da5433

DAC 2240 u načinu rada na odvod zraka

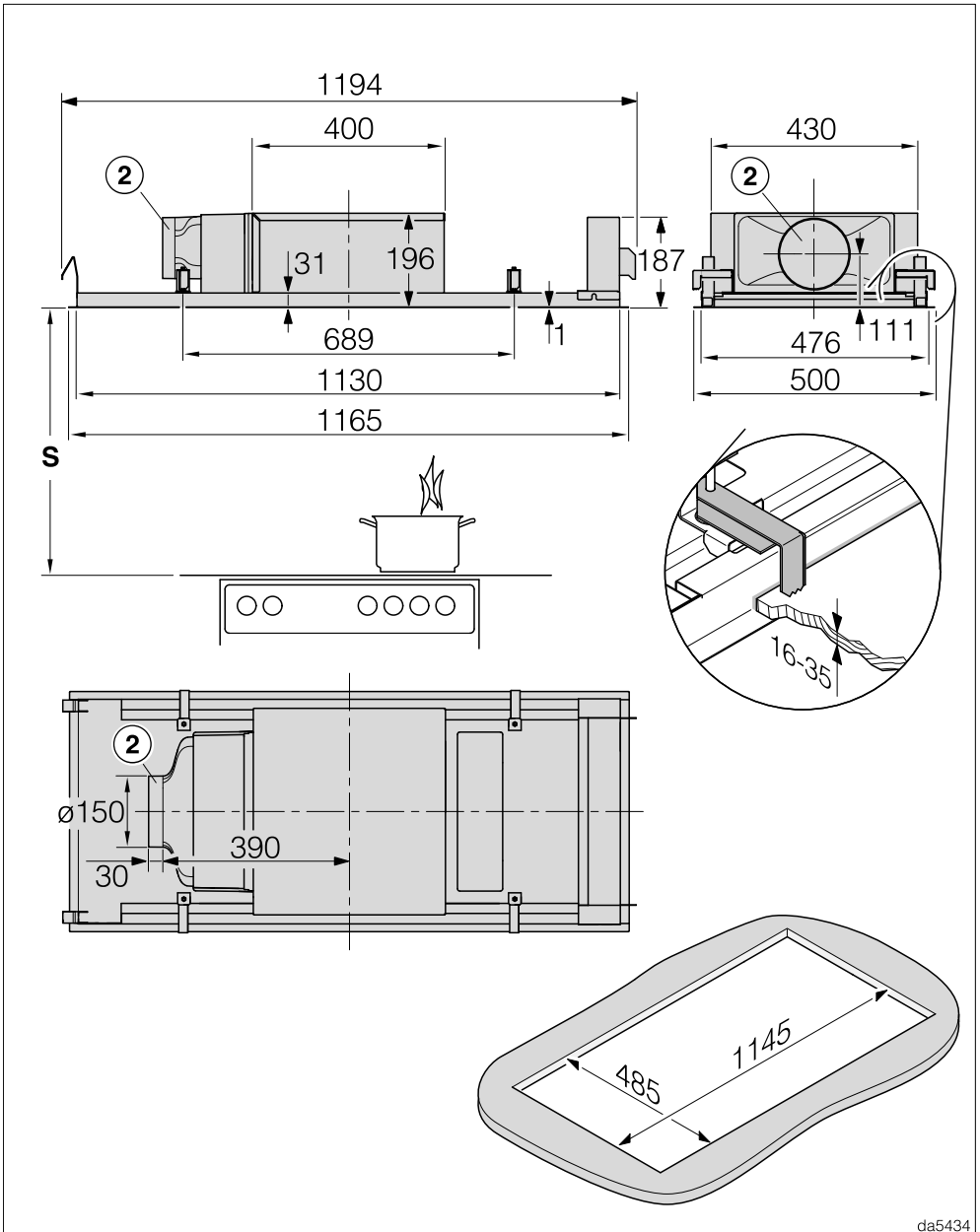

da5434

DAC 2240 u načinu rada na kruženje zraka i načinu rada na kruženje zraka Plug&Play

Ugradnja

- ① Ispušni nastavak Ø 150 mm
Nastavak se tvornički nalazi na lijevoj strani.
 - Ako želite nastavak sprijeda ili straga, prilikom ugradnje možete kućište ventilatora okrenuti za 90°. Kako biste mogli okretati kućište, mora postojati 100 mm slobodnog prostora u stropu ispred i iza izreza u stropu.
 - Ako želite nastavak na desnoj strani, ugradite napu okrenutu za 180 stupnjeva. Kako bi se panel i dalje otvarao prema naprijed, morate preinačiti šarke istog.
- ② Nastavak Ø 150 mm kao otvor za zrak u Plug&Play načinu rada ili kod priključka na cijevi za zrak kod vođenog kruženja zraka
Nastavak se tvornički nalazi na lijevoj strani.
 - Pregradnja nastavka prema naprijed ili prema otraga nije moguća.
 - Ako želite nastavak na desnoj strani, ugradite napu okrenutu za 180 stupnjeva. Kako bi se panel i dalje otvarao prema naprijed, morate preinačiti šarke istog.

Potrebni koraci ugradnje opisani su u planu ugradnje.

Udaljenost između ploče za kuhanje i nape (S)

Kod odabira razmaka između ploče za kuhanje i donjeg ruba nape poštujujte preporuke proizvođača uređaja. Ako proizvođač nije propisao veće razmake, poštujujte sljedeće minimalne sigurnosne razmake.

Pogledajte poglavlje „Sigurnosne napomene i upozorenja“.

Ploča za kuhanje	Razmak S minimalno
Električna ploča za kuhanje	450 mm
Električni roštilj, friteza (električna)	650 mm
Plinska ploča s više plamenika \leq ukupne snage 12,6 kW, niti jedan plamenik $>$ nema snagu veću od 4,5 kW.	650 mm
Plinska ploča s više plamenika $>$ ukupne snage 12,6 kW i \leq 21,6 kW, niti jedan plamenik $>$ nema snagu veću od 4,8 kW.	760 mm
Plinska ploča s više plamenika ukupne snage $>$ 21,6 kW ili jedan plamenik $>$ 4,8 kW.	nije moguće
Plinska ploča s jednim plamenikom snage \leq 6 kW	650 mm
Plinska ploča s jednim plamenikom snage $>$ 6 kW i \leq 8,1 kW	760 mm
Plinska ploča s jednim plamenikom snage $>$ 8,1 kW	nije moguće

Ugradnja

Upute za instalaciju

- Preporučuje se razmak između ploče za kuhanje i nape od minimalno 700 mm i maksimalno 1.300 mm.

Imajte na umu da što je udaljenost od ploče za kuhanje veća, to je teže uhvatiti pare od kuhanja.

- Kako bi se optimalno obuhvatile pare, napa mora biti ugrađena u sredini iznad ploče za kuhanje, a ne pomaknuta bočno ili prema otraga.

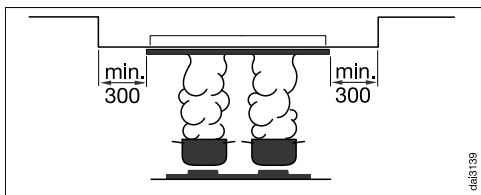

- Ako se napa ugrađuje u spuštenu strop, površina ugradnje mora biti najmanje 300 mm veća od nape.
- Ploča za kuhanje trebala bi biti što je više moguće uža od nape. Maksimalno bi ploča za kuhanje trebala biti iste širine.
- Za eventualne potrebe servisa, napa mora biti lako dostupna i lako se demontirati. Naveden uzmete u obzir, na primjer, kada postavljate ormare, police, ukrasni strop ili ukrasne elemente oko nape.
- Napa se učvršćuje u izrez pomoću stezaljki. Za to je potrebna masivna izvedba površine za ugradnju, primjerice od drveta. Pripazite na zadovoljavajuću nosivost konstrukcije. Dijelovi poput prečki ili vodova moraju biti udaljeni od izreza barem 25 mm u području gdje se nalaze stezaljke.

- Ako uređaj postavljate na mjesto koje se svakodnevno koristi, npr. u ormar, gornja strana uređaja ne smije biti dostupna. Zatvorite prostor za ugradnju u ormaru, primjerice dodatnim stjenkama i policama.

Plug&Play način rada

- Zrak mora slobodno strujati u strop. Komponente u stropu moraju biti najmanje 30 cm udaljene od izlaznog nastavka.
- Osigurajte dovoljno prozračivanje područja stropa, primjerice postavljanjem rešetke za izlaz zraka, otvora ili fuga za zasjenjenje stopa. Ukupni presjek otvora mora biti najmanje 600 cm².
- Strop i susjedni zidovi koji dolaze u dodir s izlaznim zrakom ne smiju prelaziti koeficijent prolaza topline od 0,5 W/(m² K).
- Elektronika nape se mora prebaciti na Plug&Play način rada, pogledajte poglavlje „Puštanje u pogon“, „Postavljanje Plug&Play“.

Cijev za odvod zraka

⚠ Kod istovremene uporabe nape i ložišta ovisnog o zraku iz prostorije postoji opasnost da pod određenim okolnostima dođe do trovanja! Obvezno pogledajte poglavlje „Sigurnosne napomene i upozorenja“. Ako ste u dvojbi, obratite se za savjet nadležnom ovlaštenom dimnjačaru.

Upotrebljavajte samo cijevi za odvod zraka s glatkim stjenkama ili fleksibilna crijeva od nezapaljivog materijala.

Kako biste ostvarili što bolje strujanje zraka i pri tome što tiše zvukove, pazite na sljedeće:

- Promjer cijevi za odvod zraka ne smije biti manji od presjeka odvodnog nastavka (pogledajte poglavlje „Dimenzije uređaja“). Spomenuto se posebno odnosi na primjenu plosnatih kanala.
- Cijev za odvod zraka mora biti što kraća i ravna.
- Upotrebljavajte samo koljena velikog promjera.
- Cijev za odvod zraka ne smije biti presavijena ili prikliještena.
- Svi spojevi moraju biti čvrsti i izolirani.
- Ako cijev za odvod zraka ima zaklopke, kada je napa uključena zaklopke moraju biti otvorene.

Svako ograničenje protoka zraka smanjuje učinkovitost protoka i povećava zvukove pri radu.

Dimnjak za odvod zraka

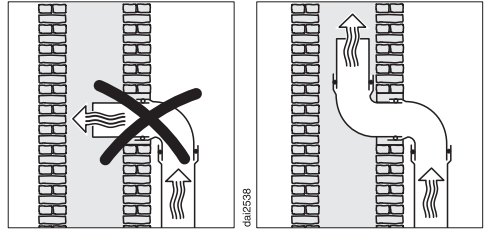

Ako se odvod zraka provodi kroz dimnjak, odvodni nastavak se mora usmjeriti u smjeru strujanja zraka.

Ako se dimnjak za odvod zraka koristi za više uređaja za prozračivanje, presjek dimnjaka mora biti dovoljno velik.

Ugradnja

Zaklopka za sprječavanje povrata zraka

- U sustavu za odvod zraka koristite zaklopku za sprječavanje povrata zraka.

Zaklopka za sprječavanje povrata zraka osigurava da kod isključene nape nema neželjene izmjene zraka između sobnog i vanjskog zraka.

Ako se odvod zraka provodi van, preporučujemo ugradnju Miele vanjske zidne rešetke ili Miele krovnog nastavka (dodatni pribor). Isti raspolažu integriranom zaklopkom za sprječavanje povrata zraka.

Za slučaj da Vaš sustav za odvod zraka ne raspolaže zaklopkom za sprječavanje povrata zraka, uz napu je priložena zaklopka za sprječavanje povrata zraka.

Zaklopka za sprječavanje povrata zraka je smještena u ispušni otvor ventilatora.

Kondenzat

Kada su cijevi za odvod zraka npr. položene kroz hladan prostor ili tavan, može doći do stvaranja kondenzata u istim uslijed razlike u temperaturi. Kako bi se spriječile razlike u temperaturi, izolirajte cijevi za odvod zraka.

Kada su cijevi za odvod zraka vodoravno položene, morate osigurati pad od najmanje 1 cm po metru. Pad sprječava prodiranje kondenzata u napu.

Miele ne preuzima jamstvo za nedostatnu funkciju ili štetu, uzrokovanu nedovoljno velikom cijevi za odvod zraka.

Prigušivač buke

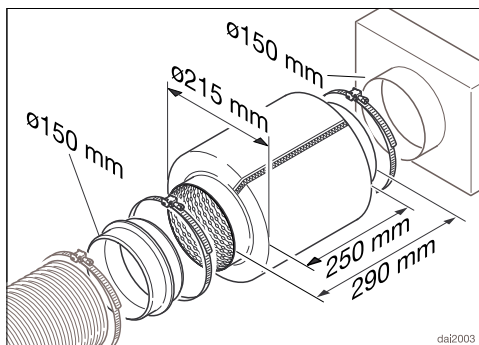

Za dodatno prigušivanje buke, u cijevi za odvod zraka može se postaviti prigušivač buke (dodatni pribor).

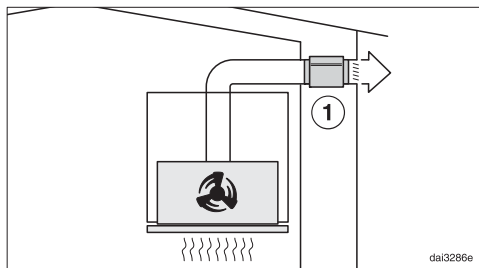

Kod načina rada na odvod zraka, prigušivač buke prigušuje kako zvukove ventilatora prema van tako i vanjske zvukove, koji putem cijevi za odvod zraka prodiru u kuhinju (npr. ulična buka). Stoga se prigušivač buke postavlja što je moguće bliže ispred izlaza zraka ①.

Električni priključak

Napa je serijski „spremna za priključak“ za priključivanje na utičnicu sa zaštitnim kontaktom.

Ukoliko utičnica nije lako dostupna ili je predviđen fiksni priključak, u sklopu ugradnje mora postojati naprava za odvajanje za svaki pol.

 Opasnost od požara zbog pregrijavanja.

Uporaba nape koja je priključena na višestruke utičnice i produžni kabel može uzrokovati preopterećenje kabela.

Iz sigurnosnih razloga nemojte upotrebljavati višestruke utičnice ni produžne kablove.

Električna instalacija mora biti izvedena u skladu s normom VDE 0100.

Iz sigurnosnih razloga preporučujemo primjenu FID-sklopke (RCD) tipa  na dodijeljenoj kućnoj ugradnji za električni priključak nape.

Oštećeni mrežni priključni kabel smije se zamijeniti samo specijalnim mrežnim priključnim kabelom istog tipa (dostupan u Miele servisu). Iz sigurnosnih razloga zamjenu smije obavljati samo kvalificirano osoblje ili Miele servis.

Nazivna snaga i jačina osigurača navedeni su u ovim uputama za uporabu ili na tipskoj naljepnici. Ove podatke usporedite s podacima električnog priključka na mjestu ugradnje.

U slučaju sumnje obratite se stručno osposobljenom električaru.

Mogući je povremeni ili trajni pogon na samodostatnom ili ne mrežno sinkroniziranom sustavu napajanja energijom (poput primjerice pojedinačne mreže,

back up sustavi). Pretpostavka za takav pogon da je sustav napajanja energijom u skladu sa zahtjevima EN 50160 ili sličnim. Zaštite predviđene za kućnu ugradnju i za ovaj Miele proizvod u svojoj funkciji i načinu rada moraju biti sigurne i u pojedinačnom pogonu ili pogonu koji nije mrežno sinkroniziran ili se moraju zamijeniti istovjetnim mjerama u ugradnji. Kako je primjerice opisano u aktualnoj objavi VDE-AR-E 2510-2.

Tehnički podaci

Motor ventilatora	160 W
Osvjetljenje radne površine	2 × 7,2 W
Ukupna priključna vrijednost	174,4 W
Temperatura svjetla osvjetljenja ploče za kuhanje	3.500K
Mrežni napon, frekvencija	AC 230 V, 50 Hz
Osigurač	10 A
Duljina priključnog kabela	1,35 m
Težina	
DAC 2940	16,6 kg
DAC 2240	20,4 kg

WLAN modul

Frekvencija	2,400–2,4835 GHz
Maksimalna snaga odašiljanja	< 100 mW

Dodatni pribor kod načina rada na kruženje zraka

Filtar za mirise DKF 35-P, DKF 35-S ili DKF 40-R (regenerirajući)

Izjava o sukladnosti

Miele izjavljuje da je ova napa u skladu s direktivom 2014/53/EU.

Cjelokupni tekst ove izjave o sukladnosti pronaći ćete na internet stranici:

- www.miele.hr pod Proizvodi / Preuzimanje
- <https://miele.hr/upute>, pod Servis / Zatražite informacije, unosom naziva proizvođača ili tvorničkog broja

Napomena za usporedna ispitivanja

Određivanje energetske učinkovitosti mora se provesti u načinu rada na odvod zraka. Napa je tvornički podešena za način rada na kruženje zraka. Deaktiviranjem brojača sati moguće je prebacivanje na način rada na odvod zraka (vidi „Puštanje u pogon“).

Informacijski list za kućanske nape

prema delegiranoj Uredbi (EU) br. 65/2014 i Uredbi (EU) br. 66/2014

MIELE	
Identifikacijska oznaka modela	DAC 2940 Stella
Godišnja potrošnja energije (AEC _{napa})	31,7 kWh/god
Razred energetske učinkovitosti	A++
Indeks energetske učinkovitosti (EEI _{napa})	36,4
Iskorištenje dinamike fluida (FDE _{napa})	40,6
Razred iskorištenja dinamike fluida	
A (najviša učinkovitost) do G (najniža učinkovitost)	A
Učinkovitost osvjetljenja (LE _{napa})	36,5 lx/W
Razred učinkovitosti osvjetljenja	
A (najviša učinkovitost) do G (najniža učinkovitost)	A
Učinkovitost filtriranja masnoća	81,5%
Razred učinkovitosti filtriranja masnoća	
A (najviša učinkovitost) do G (najniža učinkovitost)	C
Izmjerena stopa protoka zraka pri točki najvećeg stupnja iskorištenja	367,8 m ³ /h
Protok zraka (najmanja brzina)	238 m ³ /h
Protok zraka (najveća brzina)	512 m ³ /h
Protok zraka (Intenzivna ili pojačana uporaba)	689 m ³ /h
Maks.protok zraka (Q _{maks})	689,0 m ³ /h
Izmjeren tlak zraka pri točki najvećeg stupnja iskorištenja	462 Pa
Akustične emisije A-ponderirane zvučne snage nošene zrakom (min. brzina)	43 dB
Akustične emisije A-ponderirane zvučne snage nošene zrakom (maks. brzina)	61 dB
Akustične emisije A-ponderirane zvučne snage nošene zrakom (Intenzivna ili pojačana uporaba)	68 dB
Izmjerena ulazna električna snaga pri točki najvećeg stupnja iskorištenja	116,2 W
Potrošnja energije u stanju mirovanja (P _s)	0,26 W
Nominalna snaga sustava za osvjetljavanje	14,4 W
Prosječno osvjetljenje sustava za osvjetljavanje površine za kuhanje	525 lx
Faktor povećanja vremena	0,5

Tehnički podaci

Informacijski list za kućanske nape

prema delegiranoj Uredbi (EU) br. 65/2014 i Uredbi (EU) br. 66/2014

MIELE	
Identifikacijska oznaka modela	DAC 2240 Stella
Godišnja potrošnja energije (AEC _{napa})	31,4 kWh/god
Razred energetske učinkovitosti	A++
Indeks energetske učinkovitosti (EEI _{napa})	36,5
Iskorištenje dinamike fluida (FDE _{napa})	40,6
Razred iskorištenja dinamike fluida	
A (najviša učinkovitost) do G (najniža učinkovitost)	A
Učinkovitost osvjetljenja (LE _{napa})	31,3 lx/W
Razred učinkovitosti osvjetljenja	
A (najviša učinkovitost) do G (najniža učinkovitost)	A
Učinkovitost filtriranja masnoća	80,5%
Razred učinkovitosti filtriranja masnoća	
A (najviša učinkovitost) do G (najniža učinkovitost)	C
Izmjerena stopa protoka zraka pri točki najvećeg stupnja iskorištenja	361,8 m ³ /h
Protok zraka (najmanja brzina)	236 m ³ /h
Protok zraka (najveća brzina)	508 m ³ /h
Protok zraka (Intenzivna ili pojačana uporaba)	682 m ³ /h
Maks. protok zraka (Q _{maks})	682,0 m ³ /h
Izmjeren tlak zraka pri točki najvećeg stupnja iskorištenja	462 Pa
Akustične emisije A-ponderirane zvučne snage nošene zrakom (min. brzina)	43 dB
Akustične emisije A-ponderirane zvučne snage nošene zrakom (maks. brzina)	62 dB
Akustične emisije A-ponderirane zvučne snage nošene zrakom (Intenzivna ili pojačana uporaba)	68 dB
Izmjerena ulazna električna snaga pri točki najvećeg stupnja iskorištenja	114,3 W
Potrošnja energije u stanju mirovanja (P _s)	0,25 W
Nominalna snaga sustava za osvjetljavanje	14,4 W
Prosječno osvjetljenje sustava za osvjetljavanje površine za kuhanje	450 lx
Faktor povećanja vremena	0,5

Miele trgovina i servis d.o.o.
Buzinski prilaz 32
10 010 Zagreb
Telefon: 01 6689 000
Faks: 01 6689 090
Servis: 01 6689 010
E-mail: info@miele.hr
www.miele.hr

Njemačka
Miele & Cie. KG
Carl-Miele-Straße 29
33332 Gütersloh

DAC 2940, DAC 2240

hr-HR

M.-Nr. 12 614 560 / 00