

Használati és szerelési utasítás Hűtőkészülékek



A használati útmutatót **feltétlenül** olvassa el felállítás, telepítés, üzembe helyezés előtt. Ezáltal megvédi önmagát, valamint elkerüli a károkat.

Tartalom

Biztonsági utasítások és figyelmeztetések	4	A belső tér kialakítása	30
Fenntarthatóság és környezetvédelem	13	Finombeállítással ellátott tároló áthelyezése	30
Így takaríthat meg energiát	14	Tároló/palacktartó polc áthelyezése	30
Telepítés	15	Rakodópalcok/világítással rendelkező rakodópalcok áthelyezése	30
Felállítási hely	15	Az osztott rakodópalc eltolása ...	31
Szellőzési követelmények	16	Az osztott rakodópalc áthelyezése	31
Több hűtőszekrény felállítása egymás mellé	16	A palacktartó áthelyezése	31
Side-by-Side felállítás (modelltől függően)	17	Sütőtepsi helye	32
Az ajtónyitási irány cseréje	17	A szortírozódoboz kivétele és visszahelyezése	32
Nyomtatott szerelési útmutató rendelése	17	A palacktartó használata az elválasztólemezben	32
A hűtőszekrény felállítása	17	Active AirClean szűrő áthelyezése	32
A hűtőkészülék beállítása	18	Mellékelt tartozékok	33
A hűtőszekrény beépítése konyhabútorba	18	Utólag vásárolható tartozékok	33
Készülék méretek	21	A hűtőkészülék be- és kikapcsolása	34
Elektromos csatlakozás	24	Az első használat előtt	34
Készülék leírás	25	A hűtőkészülék csatlakoztatása ..	34
A készülék áttekintése	25	A párástító víztartályának feltöltése és behelyezése	34
Kezdő kijelző	27	A hűtőkészülék bekapcsolása	34
A kezelési elv bemutatása	27	A hűtőkészülék kikapcsolása	34
Beállítási üzemmód 	28	Amire hosszabb távollét esetén ügyelni kell	34
		A hálózatra kapcsolás előfeltételei	35
		Hálózatba kapcsolás végrehajtása első alkalommal	35
		Scan & Connect végrehajtása ...	35
		Kezelés	36
		A helyes hőmérséklet	36
		Hőmérséklet-kijelző	36
		A hőmérséklet beállítása	36
		A Szuperhűtés használata	37

Élelmiszerek tárolása a hűtőzónában.....	38	A tartozékok kivétele és szétszedése a tisztításhoz.....	52
Különböző hűtési területek.....	38	A készülékfront és az oldalfalak tisztítása.....	56
Az élelmiszereket csomagolással vagy csomagolás nélkül tároljuk?.....	38	Az ajtótomítás tisztítása.....	56
Élelmiszerek tárolása a PerfectFresh Active zónában.....	39	A szellőzőrések tisztítása.....	56
PerfectFresh Active zóna.....	39	A tisztítás után.....	56
Nedves rekesz.....	39	Problémák elhárítása	57
Száraz rekesz.....	41	Belső világítás.....	63
További beállítások elvégzése	44	Zajok okai.....	64
Az egyes beállításokhoz kapcsolódó magyarázatok.....	44	Ügyfélszolgálat	67
Party mód 	44	Kapcsolat üzemzavar esetén.....	67
Szabadság üzemmód 	44	EPREL-adatbázis.....	67
A reteszelési funkció  /  bekapcsolása.....	44	Garancia.....	67
Sabbat üzemmód 	45	Információk	68
Az ajtóriasztás bekapcsolásáig eltelt időtartam  módosítása... ..	46	Megfelelőségi nyilatkozat.....	68
Hálózatba kapcsolás.....	46	Szerzői jogok és licencek.....	68
A figyelmeztető és egyéb hangjelzések hangerejének  /  módosítása.....	48		
A kijelző fényerejének  módosítása.....	48		
A bemutató üzemmód  kikapcsolása.....	48		
A beállítások visszaállítása a kiszállítási állapotra 	48		
Információk 	48		
Szagszűrő cserekijelzője 	49		
Tisztítási üzemmód 	49		
Tisztítás és ápolás	50		
Leolvasztás.....	50		
Útmutatások a tisztítószer kiválasztásához.....	50		
A hűtőkészülék előkészítése tisztításhoz.....	50		
A belső tér tisztítása.....	50		
Tartozékok kézi vagy mosogatógépben való tisztítása.....	51		

Biztonsági utasítások és figyelmeztetések

Ez a hűtőszekrény megfelel a kötelező biztonsági előírásoknak. Szakszerűtlen használata azonban személyi sérülésekhez és anyagi károkhoz vezethet.

Olvassa el figyelmesen a használati és szerelési útmutatót, mielőtt a hűtőszekrényt üzembe helyezi. Ezek fontos útmutatásokat tartalmaznak a beépítéssel, a biztonsággal, a használattal és a karbantartással kapcsolatban. Ezáltal megvédi önmagát, valamint elkerüli a hűtőszekrény károsodását.

Az IEC 60335-1 szabványnak megfelelően a Miele kifejezetten felhívja a figyelmet arra, hogy a hűtőszekrény telepítéséről szóló valamennyi rendelkezésre álló információt, valamint a biztonsági utasításokat és figyelmeztetéseket feltétlenül el kell olvasni és be kell tartani.

A Miele nem tehető felelőssé azokért a károkért, amelyek ezeknek az útmutatásoknak a figyelmen kívül hagyásából származnak.

A használati és szerelési útmutatót tartsa biztonságos helyen. Adja tovább a használati és szerelési útmutatót a következő tulajdonosnak.

Rendeltetésszerű használat

▶ A hűtőszekrény háztartási vagy háztartáshoz hasonló környezetben való használatra alkalmas, mint például

- üzletekben, irodákban vagy hasonló munkakörülmények között

- mezőgazdasági létesítményekben

- szálloda, motel, reggeli panzió vendégei általi használatra és további tipikus lakókörülmények között.

Ez a hűtőszekrény nem alkalmas a szabadban történő használatra.

▶ A hűtőszekrényt kizárólag háztartási keretek között használja élelmiszerek hűtésére és tárolására.

A hűtőszekrény nem alkalmas élelmiszerek fagyasztására.

Minden más felhasználási mód nem megengedett.

▶ A hűtőkészülék nem alkalmas gyógyszerek, vérplazma, laborkészítmények vagy más hasonló, az orvostechikai eszközökről szóló irányelv alapját képező anyagok vagy termékek tárolására és hűtésére. A hűtőkészülék nem rendeltetésszerű használata a benne tárolt áru károsodását, ill. megromlását eredményezheti. Ezenkívül a hűtőkészülék nem alkalmas robbanásveszélyes területeken való alkalmazásra.

A Miele nem vállal felelősséget a nem rendeltetésszerű használatból vagy hibás kezeléssel eredő károkért.

Biztonsági utasítások és figyelmeztetések

▶ Azok a személyek (gyermeket is beleértve), akik fizikai, érzékelési vagy szellemi képességeik vagy tapasztalatlanságuk vagy tájékozatlanságuk miatt nem tudják a hűtőkészüléket biztonságosan kezelni, a kezeléskor felügyelni kell őket.

Ezeknek a személyeknek csak akkor szabad a hűtőkészüléket felügyelet nélkül használniuk, ha a működését úgy elmagyarázták nekik, hogy azt biztonságosan kezelni tudják. Fel kell tudniuk ismerni és meg kell tudniuk érteni a helytelen használat lehetséges veszélyeit.

Gyermekek a háztartásban

▶ A nyolc év alatti gyermekeket tartsa távol a hűtőszekrénytől, kivéve ha állandó felügyelet alatt állnak.

▶ Nyolc év feletti gyermekeknek csak akkor szabad a hűtőkészüléket felügyelet nélkül használni, ha a hűtőkészüléket úgy elmagyarázták nekik, hogy azt biztonságosan kezelni tudják. A gyermekeknek fel kell tudni ismerni és meg kell tudni érteni a helytelen használat lehetséges veszélyeit.

▶ Gyermekeknek nem szabad a hűtőkészüléket felügyelet nélkül tisztítani vagy karbantartaniuk.

▶ Ügyeljen azokra a gyermekekre, akik a hűtőkészülék közelében tartózkodnak. Soha ne hagyja a gyermekeket a hűtőkészülékkel játszani.

▶ Fulladásveszély. A gyermekek játék közben a csomagolóanyagokat (pl. fólia) magukra tekerhetik, vagy a fejükre húzhatják azt és megfulladhatnak. A csomagolóanyagokat tartsa távol gyermekektől.

Műszaki biztonság

▶ A hűtőkör ellenőrizve van tömítettség szempontjából. A hűtőkészülék megfelel a vonatkozó biztonsági előírásoknak, valamint a megfelelő uniós irányelveknek.



A hűtőkör sérülése esetén: a készülékből hűtőközeg és olaj léphet ki, és ezek meggyulladhatnak.

▶ Figyelem: tűzveszély/éghető anyagok. Ez a szimbólum a kompresszoron található, és a gyúlékony anyagokat jelzi. Ne távolítsa el ezt a matricát.

Biztonsági utasítások és figyelmeztetések

A készülékben lévő hűtőközeg (adatai a típustáblán található) környezetbarát, azonban gyúlékony.

A környezetbarát hűtőközeg használata miatt részben megnövekedhet a működési zaj. A kompresszor üzemelési zaján kívül a teljes hűtőkörben is előfordulhatnak áramlási zajok. Ezek a hatások sajnos elkerülhetetlenek, de nem befolyásolják a hűtőszekrény teljesítményét. A hűtőszekrény szállításakor és beépítésekor/felállításakor ügyeljen arra, hogy a hűtőkör egyetlen része se károsodjon. A kispriccelő hűtőközeg szemkárosodást okozhat, a kiszivárgó hűtőközeg meggyulladhat.

Károsodások esetén:

- Kerülje a nyílt láng vagy gyújtóforrások használatát.
- Válassza le a hűtőszekrényt a villamos hálózatról.
- Szellőztesse néhány percig a helyiséget, ahol a hűtőszekrény áll.
- Értesítse az Ügyfélszolgálatot.

▶ Minél több hűtőközeg van egy hűtőkészülékben, annál nagyobb helyiségben kell a hűtőszekrényt felállítani. Túl kicsi helyiségekben egy esetleges szivárgás során éghető gáz-levegő keverék képződhet. Nyolc g hűtőközegenként egy m³ térigénnyel kell számolni. A hűtőközeg mennyisége a hűtőszekrény belsejében lévő típustáblán van feltüntetve.

▶ Ha a szellőzőnyílások le vannak takarva vagy el vannak torlaszolva, a hűtőkör sérülése esetén gyúlékony gáz-levegő-elegy képződhet. Mindenképpen tartsa be a szellőzőnyílások megadott keresztmetszeteit. A szellőzőnyílásokat nem szabad letakarni vagy eltorlaszolni.

▶ A készülék adattábláján található csatlakozási adatoknak (frekvencia és feszültség) feltétlenül meg kell egyezniük a villamos hálózat adataival, hogy a hűtőkészülék ne károsodjon. Hasonlítsa össze ezeket az adatokat csatlakoztatás előtt. Kétség esetén kérdezzen meg elektrotechnikai szakembert.

▶ A hűtőkészülék elektromos biztonsága csak akkor garantált, ha azt egy szabályszerűen kiépített védővezetékes (földelt) hálózati rendszerhez csatlakoztatja. Ennek az alapvető biztonsági berendezésnek meg kell lennie. Kétséges esetben elektrotechnikai szakemberrel ellenőriztesse az elektrotechnikai hálózatot.

Biztonsági utasítások és figyelmeztetések

▶ Lehetséges az önálló vagy a hálózattal nem szinkronban álló energiaellátó rendszer időszakos vagy folyamatos üzemeltetése (például szigethálózatok, biztonsági tartalékrendszerek). Az üzemeltetés feltétele, hogy az energiaellátó rendszer megfeleljen az EN 50160 vagy hasonló szabvány előírásainak.

A házi elosztórendszerrel és ezzel a Miele termékkel kapcsolatban előírányzott óvintézkedéseket a működést és a működési módot tekintve sziget üzemben vagy a hálózattal nem szinkronban álló üzem esetén is biztosítani kell, illetve azonos intézkedésekkel kell helyettesíteni a telepítésnél. Mint például a VDE-AR-E 2510-2 aktuális kiadványában leírtak szerint.

▶ Annak érdekében, hogy a hűtőkészüléket vészhelyzet esetén gyorsan le lehessen választani a hálózatról, a dugaszoló aljzatnak a készülék hátoldala által elfedett területen kívül kell elhelyezkednie és könnyen hozzáférhetőnek kell lennie.

▶ Ha a hálózati csatlakozóvezeték sérült, haladéktalanul válassza le a hűtőszekrényt az elektromos hálózatról. Hívja az ügyfélszolgálatot.

▶ Sérült hálózati csatlakozókábelt csak ugyanolyan típusú speciális csatlakozókábellel szabad helyettesíteni (a Miele webshopban vagy a Miele Ügyfélszolgálatán kapható). A cserét biztonsági okokból csak a Miele Ügyfélszolgálat vagy egy megfelelően képzett szakember végezheti el.

▶ Az elosztó vagy hosszabbító nem garantálják a szükséges biztonságot (tűzveszély). Ne csatlakoztassa ezeken keresztül a hűtőkészüléket a villamos hálózatra.

▶ Ha a feszültség alatt lévő részeket vagy a hálózati csatlakozó kábelt nedvesség éri, rövidzárlathoz vezethet. Ezért a készüléket ne tartsa nedves környezetben, vagy ahol fröcskölő víz érheti (pl. garázs, mosókonyha).

▶ Jelen hűtőkészüléket nem szabad nem mozdulatlan felállítási helyeken (pl. hajókon) üzemeltetni.

▶ A hűtőkészülék sérülései veszélyeztethetik az ön biztonságát. Ellenőrizze a hűtőkészülék látható sérülésmentességét. Soha ne helyezzen üzembe sérült hűtőkészüléket.

▶ Ez a hűtőkészülék nem használható beépíthető készülékként.

▶ Telepítési és karbantartási munkák vagy javítások előtt a hűtőkészüléket le kell választani az elektromos hálózatról. A hűtőkészülék elektromosan csak akkor van leválasztva a hálózatról, ha:

Biztonsági utasítások és figyelmeztetések

- az épületvillamossági biztosítók ki vannak kapcsolva, vagy
- az épületvillamossági becsavarható biztosítók teljesen ki vannak csavarva, vagy
- a hálózati csatlakozókábel le van választva az elektromos hálózatról. A csatlakozó dugasszal ellátott csatlakozóvezetéseket ne a kábelnél, hanem a dugasznál fogva húzza ki az elektromos hálózatról.

▶ A szakszerűtlen telepítési és karbantartási munkálatok vagy javítások veszélyeztethetik a felhasználót, amelyért a gyártó nem vállal felelősséget.

A telepítési és karbantartási munkálatokat vagy javításokat csak képzett szakember vagy a Miele Ügyfélszolgálat végezhet.

▶ A garanciális igények érvényüket veszítik, ha a hűtőszekrényt nem képzett szakember vagy a Miele Ügyfélszolgálat javítja.

▶ Javasoljuk, hogy a meghibásodott alkatrészeket eredeti pótalkatrészekre cserélje ki. Az eredeti pótalkatrészek előírászerű beszerelése esetén a Miele garantálja, hogy a biztonsági követelmények maradéktalanul teljesülnek, és a garanciális igények változatlanul megmaradnak.

▶ A hűtőszekrény sajátos követelményei miatt (pl. hőmérséklet, nedvesség, kémiai ellenálló képesség, kopásállóság és rezgés) speciális világítóeszközzel van felszerelve. Ezt a világítóeszközt csak rendeltetészerűen szabad használni. A világítóeszköz nem alkalmas helyiségek megvilágítására. A cserét csak képzett szakember vagy a Miele Ügyfélszolgálat végezheti el. A hűtőszekrényben több fényforrás található, melyek legalább „F” energiahatékonysági osztályúak.

Szakszerű telepítés

▶ A hűtőkészülék telepítése során feltétlenül vegye figyelembe a mellékelt szerelési útmutatót is.

▶ Az ajtónyitási irány cseréjét (ha szükséges), a szerelési útmutató szerint hajtsa végre.

▶ A típuskódban „S” modellazonosítóval jelölt hűtőkészülékek Side-by-Side rendszerben egymás mellé állíthatók:

- A felállításkor kövesse a mellékelt szerelési útmutató utasításait.
- Ne fordítsa meg az ajtónyitási irányát, mert a hűtőkészülékek elrendezése nem módosítható.

▶ A hűtőkészülék szállítása és felállítása során mindig viseljen védőkesztyűt.

Biztonsági utasítások és figyelmeztetések

▶ A hűtőszekrény nehéz, és nyitott készülékajtó(k)nál könnyen előredőlhet:

- a hűtőszekrényt legalább két személy szállítsa vagy mozgassa,
- a hűtőszekrény ajtózsanerjét legalább két személlyel cserélje,
- a hűtőszekrényt legalább két fő állítsa fel,
- felállítás közben soha ne hagyja felügyelet nélkül a hűtőszekrényt.

Szakszerű használat

▶ A hűtőkészüléket egy meghatározott klímaosztályra (a környezeti hőmérséklet egy adott tartományára) méretezték, amelynek a határértékeit be kell tartani. A klímaosztály a hűtőkészülék belső terében lévő típustáblán található. Alacsonyabb környezeti hőmérséklet esetén a kompresszor ritkábban kapcsol be, így a hűtőkészülék nem fogja tudni tartani a szükséges hőmérsékletet.

▶ A szellőzőnyílásokat nem szabad letakarni vagy eltorlaszolni. A megfelelő légáramlás ekkor már nem garantált. Az energiafogyasztás megnő, és ennek következtében az alkatrészek károsodhatnak.

▶ A zsír- vagy olajtartalmú élelmiszerek károsodást okozhatnak. Ha zsírt vagy olajat tartalmazó élelmiszert tárol a hűtőszekrényben vagy a készülékajtóban, ügyeljen arra, hogy a kiszivárgó zsír vagy olaj ne érjen a hűtőszekrény műanyag részeihez. Feszültség okozta repedések keletkezhetnek a műanyagban, és ezáltal a műanyag eltörhet vagy megrepedhet.

▶ A gyúlékony gázkeverékek robbanást okozhatnak. Ne tartson a hűtőszekrényben robbanásveszélyes anyagokat és éghető hajtógázzal működő termékeket (pl. spray-eket). A gyúlékony gázkeverékeket az elektromos alkatrészek begyűjthetik. Az ilyen spray-eket a flakonra nyomtatott összetevőlistáról vagy a láng szimbólumról ismerheti fel. A kiszivárgó gázokat az elektromos alkatrészek begyűjthetik.

▶ Robbanásveszély. Ne használjon elektromos készüléket a hűtőszekrényben (például lágy fagyalt készítéséhez). Ezek miatt szikra képződhet.

▶ Sérülés és károsodás veszélye. Ne tároljon olyan szénsavas dobozos vagy palackos italokat a fagyasztózónában, amelyek meg tudnak fagyni. A dobozok illetve palackok szétdurrannak.

▶ Sérülés és károsodás veszélye. A gyors lehűtés érdekében a fagyasztózónába helyezett palackokat legkésőbb egy óra múlva vegye ki. A palackok szétdurrannak.

Biztonsági utasítások és figyelmeztetések

▶ Sérülésveszély! Ne érintse meg a fagyasztott ételeket és a fém részeket nedves kézzel. A kezei ráfagyhatnak.

▶ Sérülésveszély! Soha ne vegyen a szájába jégkockát és pálcikás fagyaltot, különösen vízjeget közvetlenül a fagyasztózónából való kivétele után. A fagyasztott áru a nagyon alacsony hőmérséklete miatt az ajkaihoz vagy a nyelvéhez fagyhat.

▶ A megolvadt vagy felolvasztott élelmiszert soha ne fagyassza le újból. Amilyen gyorsan csak lehet használja fel, mert az élelmiszerek elveszítik tápértéküket vagy megromlanak. A felolvasztott élelmiszert megfőzve vagy megsütve újra lefagyaszthatja.

▶ Túl sokáig tárolt élelmiszerek fogyasztásakor fennáll az ételmérgezés veszélye.

A tárolási idő sok tényezőtől függ, mint pl. a frissesség foka, az élelmiszer minősége és a tárolási hőmérséklet. Vegye figyelembe a lejáratási időt és az élelmiszer gyártójának tárolási utasításait!

A nemesacél készülékekre érvényes:

▶ A ragasztóanyag károsítja a felületkezelt nemesacél felületet, így az már nem véd a szennyeződésekkel szemben. Ne ragasszon nemesacél felületre jegyzetpapírt, átlátszó ragasztószalagot, fedő ragasztószalagot vagy más ragasztóanyagot.

▶ A felület karcolásra érzékeny. Még a hűtőmágnes is megkarcolhatja a felületet.

Tartozékok és pótalkatrészek

▶ Javasoljuk, hogy eredeti Miele tartozékokat használjon. Más alkatrészek fel- vagy beszerelése esetén a garanciára, jótállásra és/vagy termékfelelősségre vonatkozó igények érvényüket veszíthetik.

▶ A Miele eredeti pótalkatrészek rendelkezésére hűtőszekrénye sorozatgyártásának befejezését követően legfeljebb 15 évig, de legalább tíz évig garantáljuk.

Tisztítás és ápolás

▶ Ne kezelje az ajtók tömítését olajokkal vagy zsírokkal. Ezáltal az ajtótömítés az idő folyamán porózussá válik.

▶ A gőztisztító készülék gőze az áramvezető alkatrészekre juthat és rövidzárlatot okozhat.

A hűtőkészülék tisztításához és leolvasztásához soha ne használjon gőztisztító készüléket.

Biztonsági utasítások és figyelmeztetések

▶ Figyelem. A leolvasztási folyamat felgyorsítására ne használjon mechanikus vagy egyéb olyan eszközöket, amelyeket a gyártó nem javasol.

▶ A hegyes vagy éles tárgyak megsérítik a hűtőgenerátort és a hűtőkészülék működésképtelenné válik. Ezért ne használjon hegyes vagy éles tárgyakat a:

- dér-és jégréteg eltávolítására,
- lefagyott jégkockák vagy élelmiszerek megemelésére.

▶ A leolvasztáshoz soha ne tegyen elektromos fűtőkészüléket vagy gyertyát a hűtőkészülékbe. A műanyag megsérül.

▶ Ne használjon leolvasztó spray-t vagy jégmentesítőt. A leolvasztó spray-k vagy jégmentesítők robbanó gázokat képezhetnek, műanyagkárosító oldószert vagy hajtóanyagokat tartalmazhatnak, ill. károsak lehetnek az egészségre.

Szállítás

▶ A hűtőszekrényt a sérülések elkerülése érdekében mindig függőlegesen és a szállítási csomagolásban szállítsa.

▶ Sérülés és károsodás veszélye. A nagy súly miatt a hűtőkészüléket egy második személy segítségével szállítsa.

Régi készülékének leselejtezése

▶ A játszó gyermekek bezárhatják magukat a hűtőkészülékbe és megfulladhatnak.

- Szerelje le a készülékajtó(ka)t.
- Vegye ki a fiókokat.
- Hagyja a tárolópolcokat a hűtőkészülékben úgy, hogy a gyerekek ne tudjanak könnyen bemászni.
- Adott esetben tegye tönkre régi hűtőkészüléke ajtózáráját. Ezáltal megakadályozza, hogy a gyerekek játék közben bezárhassák magukat, és életveszélybe kerülhessenek.

▶ Elektromos áramütés veszélyének elkerülése!

- Vágja le a hálózati dugót a hálózati csatlakozókábelről.
- Vágja le a régi készülék hálózati csatlakozókábelét.

A hálózati csatlakozót és a hálózati kábelt a régi készüléktől elkülönítve ártalmatlanítsa.

Biztonsági utasítások és figyelmeztetések

▶ Az ártalmatlanítás során és azt követően ügyeljen arra, hogy a hűtőkészüléket ne helyezze benzin vagy más gyúlékony gázok és folyadékok közelébe.

▶ Tűzveszély a kiömlő olaj vagy hűtőközeg miatt!

A készülékben lévő hűtőközeg és olaj gyúlékony. A kiömlő hűtőközeg vagy olaj meggyulladhat, ha a koncentráció elég magas, és külső hőforrással érintkezik.

Ügyeljen arra, hogy a hűtőkör ne sérüljön meg az ártalmatlanítás során. Ez megakadályozza a hűtőközeg (adatok a típustáblán) és az olaj ellenőrizetlen szivárgását.

▶ A kifröccsenő hűtőközeg szemsérüléseket okozhat! Ne sértse meg a hűtőkör elemeit, pl.

- a párologtató hűtőközeg-csatornáinak kiszúrásával,
- a csővezetékek megtörésével,
- a felületek bevonó rétegeinek lekaparása által.

Szimbólumok a kompresszoron (modelltől függően)

Ennek az utasításnak csak az újrahajsznítás szempontjából van jelentősége. Normál üzemmódban nem áll fenn veszély.



▶ A kompresszorban lévő olaj lenyelés vagy a légutakba való bejutás esetén halálos lehet.

A csomagolás ártalmatlanítása

A csomagolás a kezelést szolgálja, és megvédi a készüléket a szállítási sérülésektől. A csomagolóanyagokat környezetvédelmi és hulladékkezelés-technikai szempontok alapján választottuk ki, és általában újrahasznosíthatók.

A csomagolásnak az anyagkörforgásba való visszavezetése nyersanyagot takarít meg. Használja az újrafelhasználható anyagok anyagspecifikus gyűjtőhelyeit, és vegye igénybe az anyagspecifikus visszajuttatási lehetőségeket. A szállítási csomagolást a Miele szakkereskedő visszaveszi.

A régi készülék ártalmatlanítása

Az elektromos és elektronikus készülékek számos értékes anyagot tartalmaznak. Ugyanakkor tartalmaznak olyan anyagokat, elegyeket és alkatrészeket is, amelyek működésükhöz és biztonságosságukhoz voltak szükségesek. A háztartási szemétbe kerülve, illetve nem szakszerű kezelés esetén ezek veszélyeztethetik az emberi egészséget és károsíthatják a környezetet. Ezért régi készülékét semmi esetre se dobja a háztartási szemétbe.



Ügyeljen arra, hogy hűtőkészüléke a szakszerű, környezetkímélő ártalmatlanításig ne sérüljön meg.

Így ugyanis a hűtőkörben található hűtőközeg és a kompresszorban lévő olaj nem kerülhet ki a környezetbe.

Helyette az önkormányzatoknál, a kereskedőknél vagy a Mielénél hivatalosan kijelölt, az elektromos és elektronikus készülékek ingyenes leadására és hasznosítására szolgáló gyűjtő- és visszavételi

helyeket használja. Az esetlegesen az ártalmatlanítani kívánt régi készüléken maradt személyes adatok törléséért törvényileg ön felel. Önnek törvényi kötelessége, hogy a készülék által nem szorosra körülzárt, roncsolás nélkül kivehető elhasznált elemeket és akkumulátorokat, valamint lámpákat roncsolás nélkül vegye ki. Vigye el ezeket egy megfelelő gyűjtőhelyre, ahol ingyenesen leadhatja őket. Gondoskodjon arról, hogy a régi készülékét az elszállításig gyermekek elől biztosan elzárt helyen tárolják.

Fenntarthatóság és környezetvédelem

Így takaríthat meg energiát ...

- Felállítási hely** A hűtőszekrénynek magasabb környezeti hőmérséklet esetén gyakrabban kell hűtenie, így több energiát fogyaszt. Ezért:
- A hűtőszekrényt jól szellőző helyiségben állítsa fel.
 - Ne állítsa a hűtőszekrényt hőforrás (fűtőtest, tűzhely) mellé.
 - Védje a hűtőszekrényt a közvetlen napsugárzástól.
 - Gondoskodjon a 20 °C körüli ideális környezeti hőmérsékletről.
 - Tartsa szabadon és rendszeresen portalanítsa a szellőzőnyílásokat.
- Hőmérséklet-beállítás** Minél alacsonyabb a beállított hőmérséklet, annál magasabb az energiafogyasztás. A következő beállítások ajánlhatók:
- Hűtőzóna 4–5 °C.
 - PerfectFresh Active zóna: 0 °C közelében.
- Használat** A bevitt hő és az akadályozott levegőkeringés miatt növekszik az energiafogyasztás. Ezért:
- mindig csak a lehető legrövidebb időre nyissa ki a készülékajtót /-kat. Az élelmiszerek megfelelő szortírozása segít a tájékozódásban,
 - nyitás után teljesen csukja be a készülékajtót /-kat,
 - a meleg ételeket és italokat hagyja kihűlni, mielőtt azokat a hűtőszekrénybe helyezi,
 - az élelmiszert jól becsomagolva vagy jól letakarva helyezze be,
 - a fiókokat ne rakja meg túlságosan, hogy a levegő keringeni tudjon,
 - A fagyasztott élelmiszert a felolvasztáshoz helyezze a hűtőzónába.
 - A fiókok és rakodópolek elrendezését alapvetően tartsa a kiszállítási állapotban.
 - biztosítson 25 mm távolságot a készülék hátsó része és a fal között.

Felállítási hely

 A hőleadó készülékek tüzet és károkat okozhatnak.

A hőleadó készülékek meggyulladhatnak, és felgyújthatják a hűtőszekrényt.

A csatlakozókábelnek nem szabad érintkeznie hőforrásokkal.

Ne helyezzen a hűtőszekrényre hőleadó készülékeket, például minisütőket, dupla főzőlapokat vagy kenyérpírtókat.

 A nyílt láng égés és károsodás veszélyével jár.

A nyílt láng meggyújthatja a hűtőkészüléket.

Tartsa távol a nyílt lángot, pl. gyertyát a hűtőkészüléktől.

 Tűz- és kárveszély a szakszerűtlen felállítás miatt.

Ha a hálózati csatlakozó és a csatlakozókábel érintkezik a hűtőszekrény hátoldalával, akkor hálózati csatlakozót és a csatlakozókábelt a rezgések károsíthatják, ami rövidzárlatot okozhat.

A hálózati csatlakozó vagy a csatlakozókábel nem érintkezhet a hűtőszekrényrel.

A hálózati csatlakozókábeleket nem szabad becsípni vagy megsérteni.

Ne csatlakoztasson más készülékeket a hűtőszekrény hátoldalán lévő hálózati csatlakozókra.

Ne helyezzen el és ne üzemeltessen elosztókat vagy elosztósorokat, illetve egyéb elektronikus készülékeket (pl. halogéntranszformátorokat) a készülék hátsó részén.

A felállítási hely padlójának vízszintesnek, egyenletesnek, és a környező padlóval egyező magasságúnak kell lennie.

 A magas páratartalom károsodást okozhat.

Magas páratartalom esetén kondenzvíz csapódhat le a hűtőszekrény külső felületein.

Ez a kondenzvíz a készülék külső falainak rozsdásodását okozhatja.

A hűtőszekrényt jól szellőző, száraz és/vagy klimatizált helyiségben helyezze el.

A készülék beszerelése/felállítása után bizonyosodjon meg arról, hogy a készülékajtó/készülékajtók jól zár(nak), és a hűtőszekrény beszerelése/felállítása megfelel az itt leírtaknak. A megadott szellőzőnyílásokat feltétlenül be kell tartani.

A készülék felállítási helyének kiválasztásakor vegye figyelembe, hogy a hűtőszekrény energiafogyasztása nő, amennyiben azt fűtés, tűzhely vagy egyéb hőforrás közvetlen közelében állítják fel. Kerülje a közvetlen napsugárzást. A magasabb környezeti hőmérsékletek növelik az energiafogyasztást, mivel a kompresszor tovább működik.

Klímaosztály

A hűtőkészüléket egy meghatározott klímaosztályra (környezeti hőmérséklet-tartományra) méretezték, amelynek a határértékeit be kell tartani. A klímaosztály a hűtőkészülék belső terében lévő típustáblán látható.

Válasszon száraz, jól szellőző helyiséget.

Telepítés

Klímaosztály	Környezeti hőmérséklet
SN	10 és 32 °C között
N	16 és 32 °C között
ST	16 és 38 °C között
T	16 és 43 °C között
SN-ST	10 és 38 °C között
SN-T	10 és 43 °C között

Alacsonyabb környezeti hőmérséklet esetén a kompresszor ritkábban kapcsol be. Ez a hűtőkészülékben a hőmérsékletek megemelkedéséhez, és ebből adódó károkhoz vezethet.

Szellőzési követelmények

 Tűz- és kárveszély a nem megfelelő szellőzés miatt.

Ha a hűtőszelekrény nincs megfelelően szellőztetve, a kompresszor gyakrabban indul be és hosszabb ideig működik. Ez megnövekedett energiafogyasztáshoz és a kompresszor magasabb üzemi hőmérsékletéhez vezet. Ez a hűtőszelekrény károsodását eredményezheti.

Ügyeljen a hűtőszelekrény megfelelő szellőzésére:

Mindig tartsa be a szellőzőnyílásokra vonatkozó előírásokat.

A szellőzőnyílásokat nem szabad letakarni vagy eltörölni.

Rendszeresen tisztítsa meg a szellőzők területét a por és a szennyeződések eltávolítása érdekében.

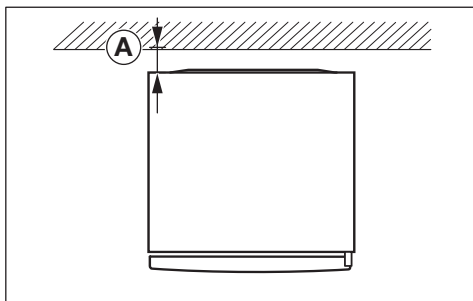

Az energiafogyasztás meghatározásakor a készülék hátsó része és a fal közötti távolság **A** = 25 mm volt. Ha a faltól való távolság kisebb, mint 25 mm, a hűtőszelekrény működőképessége megmarad, de az energiafogyasztás kissé megnő. A kondenzáció magas környezeti hőmérséklet esetén is kialakulhat.

A hűtőszelekrény hátfalán felmelegszik a levegő. Ezért kell kifogástalan légelvezetést biztosítani (lásd a „Készülék méretek” c. fejezetet).

Több hűtőszelekrény felállítása egymás mellé

 A készülék külső falain lecsapódó kondenzvíz károkat okozhat.

Magas páratartalom esetén a kondenzvíz lecsapódhat a hűtőkészülékek külső falai közé, és ez korrózióhoz vezethet.

Alapvetően **ne** állítson fel több hűtőkészüléket **közvetlenül** egymás mellett.

A hűtőkészülékek között minimum 70 mm távolságot kell tartania.

Side-by-Side felállítás (modelltől függően)

A fagyasztószelely mellé balról elhelyezhető még egy hűtőszelely, mivel a jobb oldalfalba beépített fűtéssel rendelkezik (lásd a „Készülékmeretek“ részt).

A hűtőszelely bal oldalfalában szintén lennie kell beépített fűtésnek.

Tanács: Érdeklődjön a szakkereskedőjénél, hogy a hűtőszelelye milyen kombinációkban állítható fel.

A modelltől függően a fagyasztószelelyhez mellékleve van a Side-by-Side szerelőkészlet is. A szerelési útmutató ismerteti a hűtőszelelyek egymás melletti felállításának módját.

Az ajtónyitási irány cseréje

 Sérülés és károsodás veszélye az ajtó nagy súlya miatt.

Ha az ajtózsánér cseréjét egyetlen személy végzi, fokozott sérülés- és károsodásveszély áll fenn.

Az ajtó nyitási irányának cseréjéhez feltétlenül vegye igénybe egy 2. személy segítségét.

 Az elektromos alkatrészek károsodásának veszélye.

Az ajtózsánérokön (modelltől függően) áramot vezető alkatrészek vannak.

Húzza ki a hálózati csatlakozót, mielőtt elvégzi az ajtónyitási irány cseréjét.

 Az ajtónyitási irány cseréjét a szerelési útmutató utasításainak megfelelően végezze el (lásd a QR-kódot).



M.-Nr. 12083750

Nyomatott szerelési útmutató rendelkezése

A Mielőttől ingyenesen megrendelheti a nyomtatott szerelési útmutatót.

A Miele elérhetőségei megtalálhatók jelen dokumentum végén. Adja meg a típus táblán található modellazonosítót és sorozatszámot.

A hűtőszelely felállítása

 A hűtőkészülék eldőlése sérülést és károsodást okozhat.

Ha a hűtőkészüléket egyetlen személy állítja fel, fokozott sérülés- és károsodásveszély áll fenn.

A hűtőkészülék felállításához feltétlenül vegye igénybe egy második személy segítségét.

 Károsodás veszélye a készülékajtó ütközése miatt.

A készülékajtó nekiütődhet a helyiség falának, és megrongálódhat.

Mielőtt a hűtőkészüléket felállítaná, szerelje fel a mellékelt ajtónyitás-határolókat.

Védje a készülékajtót az ütődéstől, például a helyiség falán elhelyezett filc ütközésvédővel.

Telepítés

⚠ A padló sérülésének veszélye áll fenn.

A hűtőkészülék mozgatása a padló károsodását okozhatja.

Érzékeny padlófelületen óvatosan mozgassa a hűtőkészüléket.

A könnyebb elhelyezés érdekében a hűtőszekrény hátoldalának felső részén szállítógantyúk, lent pedig szállítógörgők találhatók (modelltől függően).

A hűtőszekrényt kizárólag üresen állítsa fel.

- Csatlakoztassa a hűtőszekrényt az elektromos hálózathoz az „Elektromos csatlakozás” fejezetben leírtaknak megfelelően.
- Óvatosan mozgassa a hűtőszekrényt a tervezett felállítási helyre.
- Helyezze a hűtőszekrényt hátuljával a fal felé, figyelembe véve a szükséges távolságot.

A hűtőkészülék beállítása

⚠ A készülék ajtajának kiesése vagy a hűtőkészülék felborulása károsodásokat és sérüléseket okozhat.

Ha az alsó csapágybakon lévő kiegészítő állítható láb nem támaszkodik megfelelően a padlón, a készülék ajtaja kieshet, vagy a hűtőkészülék felborulhat.

Csavarja ki a mellékelt villáskulccsal az állítólábat addig, amíg a padlón fel nem fekszik.

Ezután csavarja ki az állítólábat még egy negyed fordulattal.

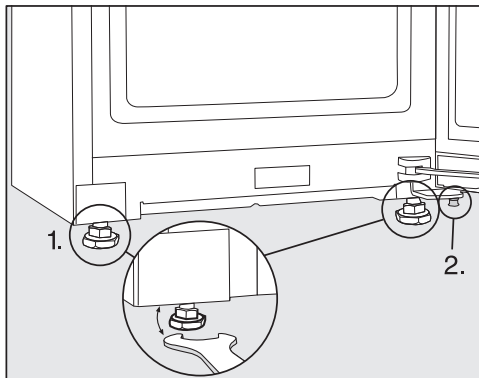

■ Állítsa be a hűtőkészüléket egy víz-mérték és a mellékelt villáskulcs segítségével, és támassza alá az ajtót.

1. Állítsa be az első állítólábakat.
2. Csavarja ki a kiegészítő állítólábat addig, amíg az a padlón fel nem fekszik. Ezután csavarja ki az állítólábat még egy negyed fordulattal.

A hűtőszekrény beépítése konyhabútorba

A hűtőszekrény a konyhaszekrénybe is beépíthető.

Az energiafogyasztást úgy határozták meg, hogy a készülék hátsó része és a fal között 25 mm távolság volt. Ha a faltól való távolság kisebb, mint 25 mm, a hűtőszekrény működőképessége megmarad, de az energiafogyasztás kissé megnő. A kondenzáció magas környezeti hőmérséklet esetén is kialakulhat.

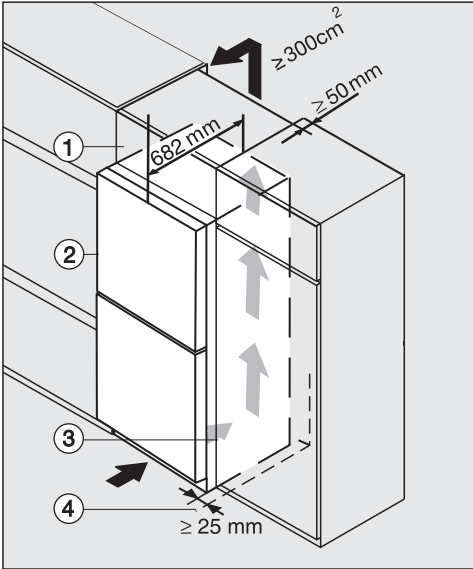

Hűtőszekrény üveg előlappal
K(S)/FN(S)/KFN 4xxx X **obsw/matt, bb, br-
ws, bs, grgr**

- ① Felső szekrény
- ② Hűtőszekrény, ajtómélység = 82 mm
- ③ Konyhaszekrény
- ④ Fal

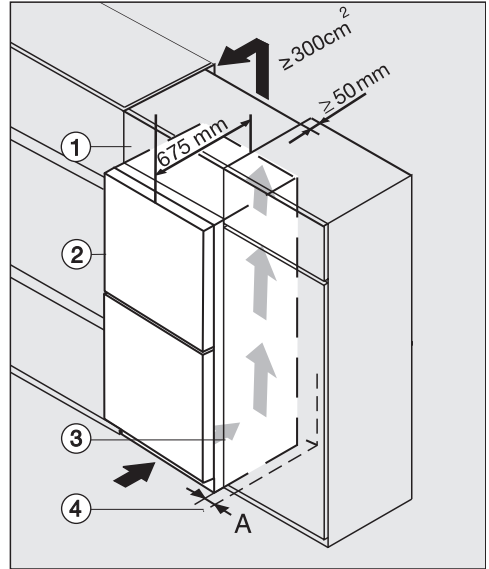

K(S)/FN(S)/KFN 4xxx X **edst/cs, ws, bst, el**

- ① felső szekrény
- ② hűtőgép, ajtómélység = 75 mm
- ③ hűtőszekrény
- ④ helyiségfal
- A** = 25 mm (fogantyúmélyedéssel)/60 mm (fogantyúval)

Telepítés

 Tűz- és kárveszély a nem megfelelő szellőzés miatt.

Ha a hűtőszekrény nincs megfelelően szellőztetve, a kompresszor gyakrabban indul be és hosszabb ideig működik. Ez megnövekedett energiafogyasztáshoz és a kompresszor magasabb üzemi hőmérsékletéhez vezet.

Ez a hűtőszekrény károsodását eredményezheti.

Ügyeljen a hűtőszekrény megfelelő szellőzésére:

Mindig tartsa be a szellőzőnyílásokra vonatkozó előírásokat.



A szellőzőnyílásokat nem szabad letakarni vagy eltorlaszolni.

Rendszeresen tisztítsa meg a szellőzők területét a por és a szennyeződések eltávolítása érdekében.

Minél nagyobb a szellőzőnyílások keresztmetszete, annál energiatakarékosabb a kompresszor.

- Állítsa fel a hűtőszekrényt a konyhaszekrény mellett.

- A készülék előlapjának legalább az ajtó mélységéig ki kell emelkednie a konyhaszekrény elülső részéből. Ily módon biztosítható, hogy a készülékajtó akadálytalanul nyíljon és záródjon.

- Ha a hűtőszekrényt fal  mellett állítja fel, a zsanér felőli oldalon biztosítani kell az **(A)** távolságot a helyiségfal  és a hűtőszekrény  között.

- Annak érdekében, hogy a hűtőszekrényt a konyhabútor magasságához illessze, egy alkalmas felső szekrényt  lehet felszerelni a hűtőszekrény fölé.

A felső szekrény teljes szélességében 50 mm mélységű légkivezetést kell biztosítani.

A munkafelület alatt legalább 300 cm² keresztmetszetű szellőzőnyílásokat kell biztosítani, hogy a felmelegedett levegő akadálytalanul távozhasson.

Készülékmeretek

Felállítási méretek/felülnézet

KS 4887 ... edt/cs

Minden méret mm-ben van megadva.

A hűtökészülék megfelelő működése akkor biztosított, ha a megadott méretű szellőzőréseket szabadon hagyják.

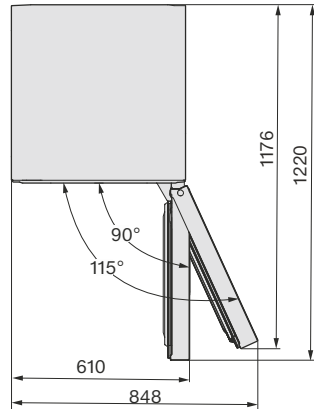
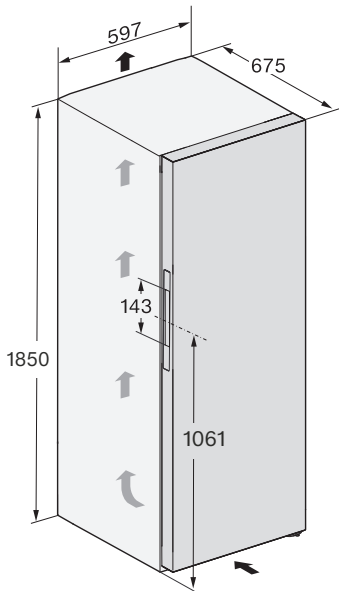

Telepítés

Csatlakozások

KS 4887 ... edt/cs

Minden méret mm-ben van megadva.

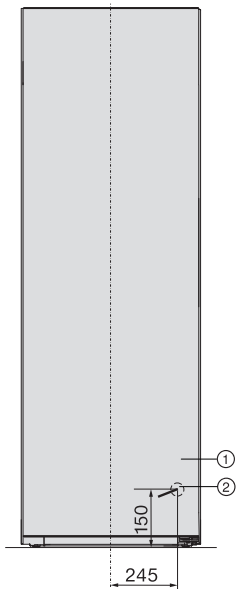

- ① Előlnézet
- ② Csatlakozókábel, hosszúság = 2000 mm
Hosszabb csatlakozókábel a Miele Ügyfélszolgálatánál szerezhető be.

Felállítási méretek/felülnézet

FNS 4882 ... edt/cs + KS 4887 ... edt/cs

További információkért olvassa el jelen fejezet „Több hűtőkészülék felállítása – Side-by-Side elhelyezés” című részét, valamint a Side-by-Side szerelőkészlethez mellékelt szerelési utasításokat.

Minden méret mm-ben van megadva.

A hűtőkészülék kifogástalan működése akkor biztosított, ha a megadott szellőzési keresztmetszet-előírásokat betartják.

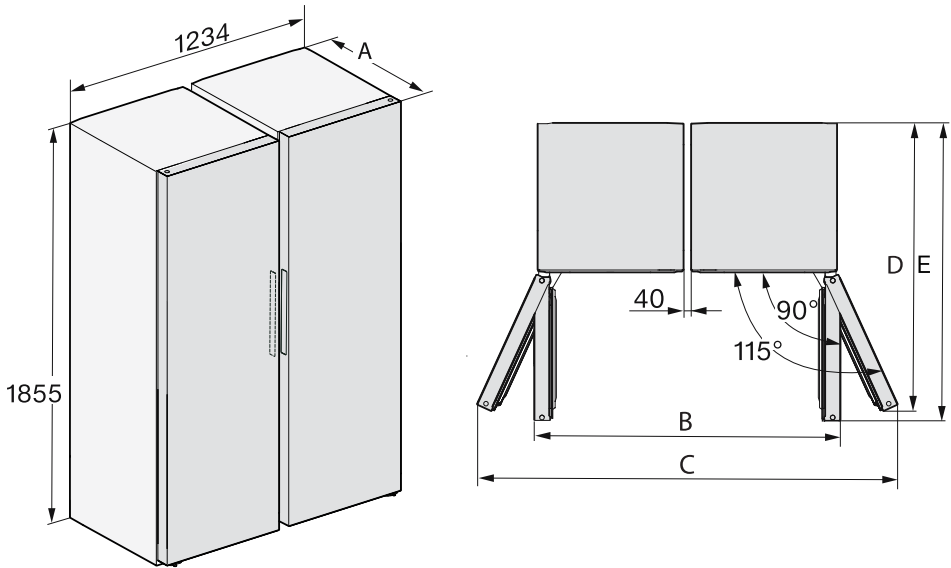

	A	B	C	D	E
FNS 4882 ... edt/cs + KS 4887 ... edt/cs	675	1260	1736	1176	1220

Telepítés

Elektromos csatlakozás

A hűtőkészülék csak a mellékelt csatlakozóvezetékkel csatlakoztatható egy védőérintkezős aljzathoz.

Úgy állítsa fel a hűtőkészüléket, hogy a dugaszolóaljzat szabadon hozzáférhető legyen. Ha a csatlakozóaljzat nem szabadon hozzáférhető, akkor gondoskodjon arról, hogy hálózati oldalról minden pólusnál legyen megszakító berendezés.

⚠ A túlmelegedés tüzet okozhat.
A hűtőkészülék elosztókkal és hosszszabítókábelekkel való üzemeltetése a kábelek túlterheléséhez vezethet. Biztonsági okokból ne használjon elosztókat és hosszabbító kábeleket.

Az elektromos hálózatnak a VDE 0100 szerinti kialakításúnak kell lennie.

Biztonsági okokból az otthoni hálózatban a hűtőkészülék elektromos csatlakoztatására szolgáló körön  típusú hibááram-védőkapcsoló (FI relé, ÉV relé) használatát javasoljuk.

Sérült csatlakozókábelt csak ugyanolyan típusú speciális csatlakozókábellel szabad helyettesíteni (a Miele Ügyfélszolgálatán kapható). Biztonsági okokból a cserét csak a Miele Ügyfélszolgálat vagy egy megfelelően képzett szakember végezheti el.

A névleges teljesítményfelvételtől és a megfelelő biztosítékról ez a használati útmutató vagy a típustábla ad felvilágosítást. Ezeket az adatokat vesse össze a helyszíni elektromos csatlakozás paramétereivel. Kétség esetén kérdezzen meg egy elektrotechnikai szakembert.

Önálló vagy a hálózattal nem szinkronban álló energiaellátó rendszeren időszakos vagy folyamatos üzemeltetés (például szigethálózatok, biztonsági tartalékrendszerek) lehetséges. Az üzemel-

tetés feltétele, hogy az energiaellátó rendszer megfeleljen az EN 50160 vagy hasonló szabvány előírásainak.

A házi elosztórendszerrel és ezzel a Miele termékkel kapcsolatban előírányzott óvintézkedéseket a működést és a működési módot tekintve sziget üzemben vagy a hálózattal nem szinkronban álló üzem esetén is biztosítani kell, illetve azonos intézkedésekkel kell helyettesíteni a telepítésnél. Mint például a VDE-AR-E 2510-2 aktuális kiadványában leírtak szerint.

A hűtőkészülék csatlakoztatása

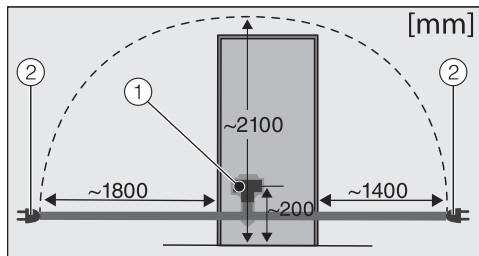

Hűtőkészülékek hátoldala

- ① Készülékcsatlakozó
- ② Hálózati csatlakozó

■ Dugja be a készülékcsatlakozót.

Ügyeljen arra, hogy a csatlakozó megfelelően a helyére illeszkedjen.

■ Dugja be a hűtőkészülék hálózati csatlakozóját a dugaszolóaljzatba.

A hűtőkészülék most már csatlakoztatva van az elektromos hálózathoz.

A készülék áttekintése

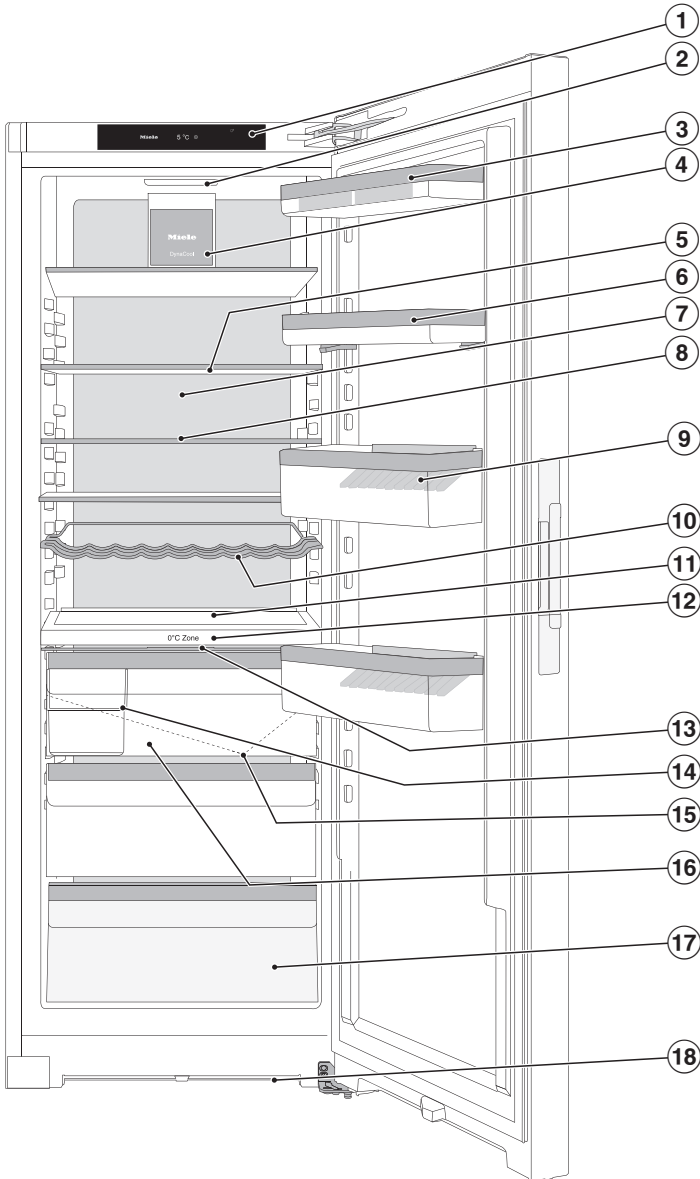



Készülék-leírás

- ① Kijelző
- ② Belső világítás
- ③ A készülékajtóban található tároló tojástartóval
- ④ Ventilátor világítással
- ⑤ Rakodópolec világítással (FlexiLight 2.0)
- ⑥ A finombeállítással ellátott tároló:
Mozdítsa el a tárolót megtöltött állapotban egyéni magasságba és teremtsen helyet a magas palackok számára.
- ⑦ Száraz hátfal a kondenzáció elkerüléséhez
- ⑧ Osztott tárolófelület (FlexiBoard):
Csúsztassa hátrafelé az elülső fél üveglapot, és teremtsen helyet az elülső területen a magas edényeknek.
- ⑨ Palacktartó polec palacktartóval:
A palacktartót jobbra vagy balra csúsztathatja, és helyet teremthet az italos kartondobozoknak.
- ⑩ Változtatható palacktartó
- ⑪ Sütőtepsi helye (XL belső tér)
- ⑫ Elválasztó lemez palacktartóval, víztartállyal és párásítóval (humidifier):
A betárolt gyümölcsök és zöldségek minden ajtónyitáskor, valamint kb. 90 percenként párásításra kerülnek.
- ⑬ Rekeszfedél a nedves rekesz páratartalmának beállításához
- ⑭ Szortírozódoboz:
Itt tárolhatja pl. a nyomásérzékeny élelmiszereket, pl. boglyós gyümölcsöket.
- ⑮ Olvadékvíz-folyóka és olvadékvíz-lefolyónyílás:
a lecsapódott kondenzátum automatikusan lefolyik és elpárolog.
- ⑯ Nedves rekesz a gyümölcsök és zöldségek számára (PerfectFresh Active zóna)
- ⑰ Alacsony hőmérsékletű száraz rekesz a könnyen romlandó élelmiszerekhez (PerfectFresh Active zóna)
- ⑱ Szellőzési keresztmetszet

Kezdő kijelző

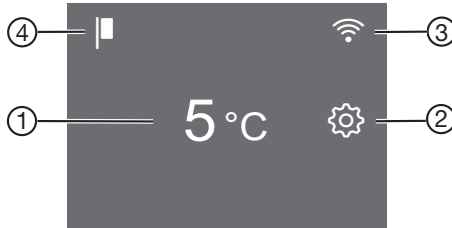
A kijelzőt megkarcolhatják hegyes vagy éles tárgyak, mint pl. tollak.
A kijelzőt csak ujjal érintse meg.
Ha az ujjai hidegek, előfordulhat, hogy a kijelző nem reagál.



- ① A hűtőzóna hőmérséklet-kijelzője
- ② Beállítási üzemmód érintőgombja  különböző funkciók Beállítási üzemmódban történő kiválasztásához
- ③ A kapcsolat állapotának megjelenítése (csak akkor látható, ha beállította a hálózati kapcsolatot)
- ④ Bemutató üzemmód kijelzése (csak akkor látható, ha a Bemutató üzemmód be van kapcsolva)













A kezelési elv bemutatása







- Érintse meg a kívánt területet/szimbólumot a kezdő kijelzőn.
 - Simítson balra vagy jobbra a kijelzőn, amíg középen meg nem jelenik a kívánt érték/szimbólum.
 - A megerősítéshez koppintson a kívánt elemre a kijelzőn.
- A kiválasztott érték/szimbólum narancssárga színnel világít (néhány kivételtől eltekintve).
- A beállításokból való kilépéshez koppintson a(z)  vagy az OK gombra.

Készülékleírás

Beállítási üzemmód

A következő funkciókat tudja kiválasztani, és a beállításait megváltoztatni a Beállítási módban:

Szimbólum	Funkció	Gyári beállítás
	A Party mód be- vagy kikapcsolása (lásd a „További beállítások elvégzése“ c. fejezetet)	Ki
	A Szabadság mód be- vagy kikapcsolása (lásd a „További beállítások elvégzése“ c. fejezetet)	Ki
	A reteszelés be- vagy kikapcsolása (lásd a „További beállítások elvégzése“ fejezetet)	 (Ki)
	A hűtőkészülék kikapcsolása	—
	A Sabbat mód be- vagy kikapcsolása (lásd a „További beállítások elvégzése“ c. fejezetet)	Ki
	Sabbat üzemmód verziójának lehívása	—
	Az ajtóriasztás bekapcsolásáig eltelt időtartam módosítása (lásd a „További beállítások elvégzése“ c. fejezetet)	1:00
	A PerfectFresh Active zóna hőmérsékleti szintjének módosítása (lásd „A megfelelő hőmérséklet“ c. fejezetet)	5
	A párástó (Humidifier) be- vagy kikapcsolása vagy a párástó intenzitásának beállítása (lásd az „Élelmiszer tárolása a PerfectFresh Active zónában“ c. fejezetet)	Ki
	A Miele@home funkció első beüzemelése, a Wi-Fi aktiválása és deaktiválása vagy a hálózati konfiguráció visszaállítása (lásd a „További beállítások elvégzése“ c. fejezetet)	APP
	A gombhang be- vagy kikapcsolása	Be
	A figyelmeztető és egyéb hangjelzések hangerejének megváltoztatása vagy a figyelmeztető és egyéb hangjelzések némítása (lásd a „További beállítások elvégzése“ c. fejezetet)	Be /5. fokozat

	A kijelző fényerejének megváltoztatása (lásd a „További beállítások elvégzése“ c. fejezetet)	4. fokozat
	A hőmérséklet mértékegységének megváltoztatása (Celsius vagy Fahrenheit)	°C
	A Bemutató üzemmód kikapcsolása (csak akkor látható, amikor be van kapcsolva) (lásd a „További beállítások elvégzése“ c. fejezetet)	Ki
	A beállítások visszaállítása a kiszállítási állapotra (lásd a „További beállítások elvégzése“ c. fejezetet)	—
	A hűtőkészülékkel kapcsolatos információk (modellazonosító és sorozatszám) megjelenítése (lásd a „További beállítások elvégzése“ c. fejezetet)	—
	A szagszűrő cseréjére vonatkozó emlékeztető bekapcsolása (lásd az „Utólag vásárolható tartozékok“ c. fejezetet) (lásd a „További beállítások elvégzése“ c. fejezetet)	Ki
	A takarítási üzemmód be- vagy kikapcsolása (lásd a „Tisztítás és ápolás“ c. fejezetet)	Ki

Készülékleírás

A belső tér kialakítása

Finombeállítással ellátott tároló áthelyezése

A készülékajtóban lévő tárolókat/palacktartó polcokat csak üres állapotban helyezze át.

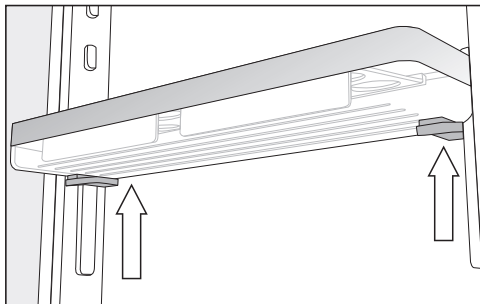

- Fogja meg két kézzel a tároló oldalát, hogy megérintse a tároló alatt lévő szürke gombokat.
- Nyomja meg egyszerre a szürke gombokat és tolja el a tárolót felfelé a vezetőlécektől.

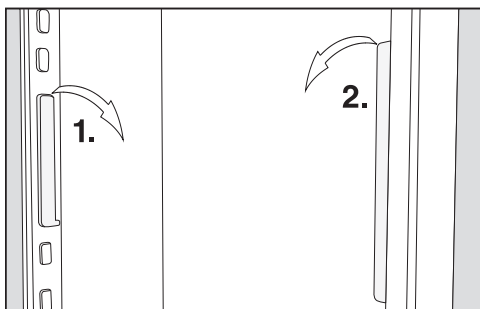

- Vegye le a vezetőléceket a bütyökről és helyezze át a kívánt pozícióra.
- Helyezze át a második vezetőlécet az első léccel párhuzamosan.
- Tolja a tárolót felfelé a vezetőlécekre.

Tároló/palacktartó polc áthelyezése

A készülékajtóban lévő tárolókat/palacktartó polcokat csak üres állapotban helyezze át.

- Tolja felfelé a tárolókat/palacktartó polcokat és vegye ki őket előre felé.
- Helyezze be újra a tárolókat/palacktartó polcokat a kívánt helyre.

Rakodópolcok/világítással rendelkező rakodópolcok áthelyezése

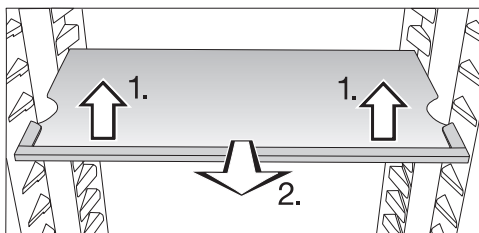

- Kissé emelje meg elől a rakodópolcot, és húzza egy darabig előre.
- Emelje a kivágásokkal a felfekvő bordák fölé a rakodópolc felfelé vagy lefelé történő áthelyezéséhez.
- Tolja be a rakodópolcot.

Ügyeljen arra, hogy a világítással rendelkező rakodópolc hallhatóan a helyére kattanjon.

A rakodópolcokat ütközők biztosítják az akaratlan kihúzás ellen.

Az osztott rakodópólc eltolása

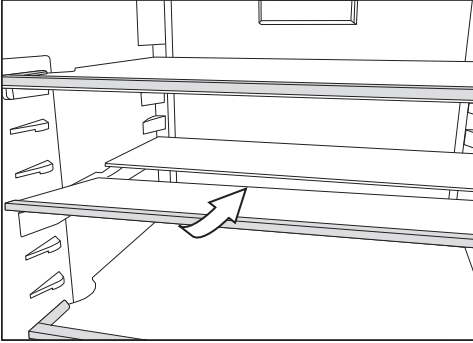

- Enyhén emelje meg az üveglap elülső felét, és óvatosan tolja be a hátsó rész alá.

Az osztott rakodópólc áthelyezése

- Vegye ki mind a két fél üveglapot.

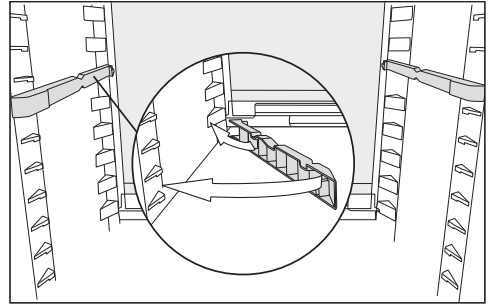

- Mindkét adaptert dugaszolja a kívánt magasságban balra és jobbra a tartóbordákra.

Az ütközőperemmel rendelkező üveglapnak kell hátul lennie.

A palacktartó áthelyezése

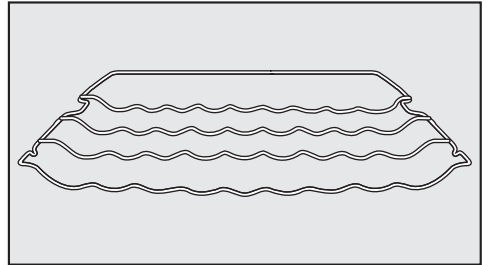

A palacktartót többféleképpen helyezheti be a hűtőkészülékbe.

- Elöl kissé emelje meg a palacktartót, húzza kicsit előre, a kivágással a felfekvő bordák fölé, majd húzza felfelé vagy lefelé a palacktartót.

A hátsó ütközőkengyelnek felfelé kell néznie, hogy a palackok ne érjenek a hátfalhoz.

A palacktartó ütközővel van biztosítva az akaratlan kihúzás ellen.

Készülékleírás

Sütőtepsi helye

A fiókok felett el lehet helyezni egy sütőtepsit. A sütőtepsi maximális méretei: 466 mm szélesség/386 mm mélység/50 mm magasság.

- Nyissa ki a készülék ajtaját ütközésig.

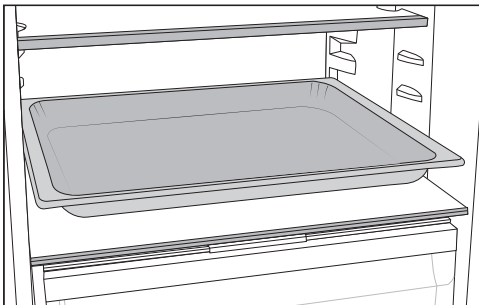

- Helyezze a sütőtepsit az elválasztólemezre.

Tanács: Hagyja a sütőtepsit szobahőmérsékletre hűlni, mielőtt betolná a hűtőzónába.

A szortírozódoboz kivétele és visszahelyezése

- Ha ki szeretné venni, előbb emelje meg a szortírozódoboz hátulját.
- Ha szeretné visszahelyezni a szortírozódobozt a fiókba, előbb az elejét helyezze be.

A palacktartó használata az elválasztólemezben

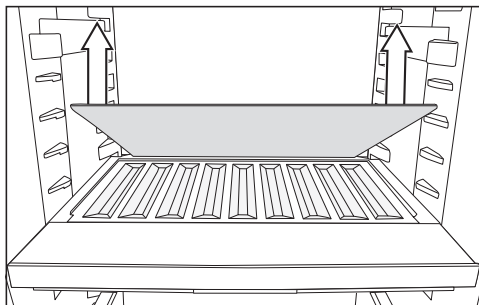

- Vegye ki a hátsó üvegpolcot az elválasztólemezről, és tegye félre biztos helyre az üvegpolcot.
- Helyezze be a palackokat az aljukkal hátrafelé ütközésig.

Tanács: Ha a palackok túllógnak a palacktartón, helyezze át feljebb az ajtóban az alsó palacktartó polcot.

Active AirClean szűrő áthelyezése

A KKF-FS (Active AirClean) tartóval ellátott szagszűrő utólag vásárolható tartozékként kapható (lásd az „Utólag vásárolható tartozékok” című fejezetet.)

Az Active AirClean szűrő tartója a rakodópoleg egyik hátsó védőlécére fekszik fel.

- Úgy helyezheti át az Active AirClean szűrőt, hogy felfelé lehúzza a védőlécről.
- Húzza le a védőléceket a rakodópolegről.
- Helyezze be a védőléceket a kívánt rakodópolegbe.

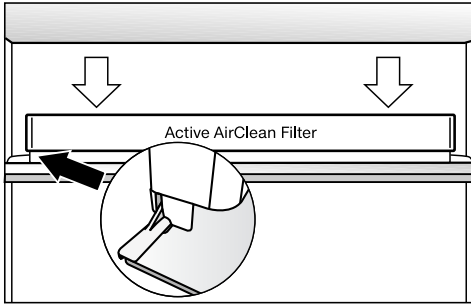

- Helyezze az Active AirClean szűrőt a kívánt tárolópolc védőléczére.

Mellékelt tartozékok

Tojástartó

Palacktartó

Ajtónyitás-határoló

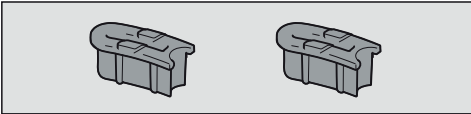

A hűtőajtó zsanérjait gyárilag úgy állították be, hogy a készülékajtót 115° -os szögben ki lehessen nyitni. Ha a készülék ajtaja pl. nyitáskor a szomszédos falnak ütközik, a nyílásszöveget kb. 90° fokra kell csökkenteni.

Az összeszerelésnél kövesse a mellékelt szerelési útmutató utasításait.

Utólag vásárolható tartozékok

A hűtőkészülékhez praktikus tartozékok, valamint tisztító- és ápolószerek kaphatók a Miele termékválasztékában.

A Miele webshopban, a Miele ügyfélszolgálatnál vagy a Miele szakkereskedőnél vásárolhat kifejezetten a hűtőszekrényére szabott termékeket, pl. készülékápoló szereket és tartozékokat.

A Miele webshopot elérheti az alábbi QR-kód segítségével:

A hűtőkészülék be- és kikapcsolása

Az első használat előtt

- Távolítsa el az összes csomagolóanyagot és védőfóliát.
- Tisztítsa le a szekrény belsejét és a tartozékokat.

A hűtőkészülék csatlakoztatása

- Csatlakoztassa a hűtőkészüléket az elektromos hálózathoz az „Elektromos csatlakoztatás” c. fejezetben leírtaknak megfelelően.

A kijelzőn először a Miele felirat, majd a(z)  szimbólum jelenik meg.

A párasító víztartályának feltöltése és behelyezése

- Töltse fel a párasító víztartályát friss ivóvízzel (lásd az „Élelmiszerek tárolása a PerfectFresh Active zónában” c. fejezet „Nedves rekesz” részét).
- Helyezze be a víztartályt a hűtőzóna és a PerfectFresh Active zóna közötti elválasztólemezbe (lásd az „Élelmiszerek tárolása a PerfectFresh Active zónában” c. fejezet „Nedves rekesz” részét).

A hűtőkészülék bekapcsolása



- Nyissa ki a készülék ajtaját.
- Koppintson a(z)  szimbólumra a kijelzőn.

A hűtőkészülék hűteni kezd, és a belső világítás nyitott készülékajtónál világít.

A hűtőkészülék beáll az előre beállított hőmérsékletre.

Annak érdekében, hogy a hőmérséklet elég alacsony legyen, hagyja a hűtőkészüléket néhány órán keresztül előhűteni, mielőtt első alkalommal élelmiszert helyez bele. Csak akkor helyezzen élelmiszert a hűtőkészülékbe, ha elérte a beállított hőmérsékletet.

A hűtőkészülék kikapcsolása

- A kijelzőn érintse meg a hőmérséklet kijelzett értékét.
- Simítson jobbra, amíg középen meg nem jelenik a(z)  szimbólum.
- Koppintson a(z)  szimbólumra.

A hűtés és a belső világítás kikapcsolása megtörtént.

A kijelzőn megjelenik a következő: .

Vegye figyelembe: A hűtőszekrény kikapcsolásakor a hűtőszekrény nem lesz leválasztva az elektromos hálózatról.

Amire hosszabb távollét esetén ügyelni kell

Ha hosszabb távollét esetén kikapcsolja a hűtőkészüléket, de nem tisztítja ki, akkor zárt hűtőajtónál fennáll a penészesedés veszélye. Hosszabb távollét esetén mindenképpen tisztítsa ki a hűtőkészüléket.

Ha hosszabb ideig nem használja a hűtőkészüléket, akkor tartsa be a következőket:

- Kapcsolja ki a hűtőkészüléket.
- Húzza ki a hálózati csatlakozódugót, vagy kapcsolja ki az otthoni kismegszakítót.
- Ürítse ki a párasító víztartályát, és tárolja megtisztított és száraz állapotban.
- A megfelelő szellőzés és a szagképződés elkerülése érdekében tisztítsa ki a hűtőkészüléket, és hagyja nyitva az ajtaját.

A hűtőkészülék be- és kikapcsolása

A hálózatba kapcsolás előfeltételei

A hálózatba kapcsoláshoz kérjük, vegye figyelembe a következő követelményeket:



1. Otthoni hálózat elérhető a felállítási helyen.
Tartsa kéznél a Wi-Fi-jelszót.
2. A Miele App mobil végkészüléken elérhető.
3. Ön rendelkezik felhasználói fiókkal a Miele App-ban.

Miele alkalmazás

A Miele alkalmazást ingyenesen letöltheti az Apple AppStore-ból vagy a Google Play áruházból.



Hálózatba kapcsolás végrehajtása első alkalommal

- Koppintson a(z)  szimbólumra.
- Simítson balra vagy jobbra, amíg középen meg nem jelenik a(z)  szimbólum.
- Koppintson a(z)  szimbólumra.
- Koppintson a kívánt csatlakoztatási módra (APP vagy WPS).

Sikeres bejelentkezés után a kijelzőn megjelenik a(z)  szimbólum.

Ha a kapcsolat nem jött létre, akkor megjelenik a(z)  szimbólum.

- Ez esetben indítsa újra a folyamatot.
- A beállításokból való kilépéshez koppintson a(z)  szimbólumra.

Scan & Connect végrehajtása

- Olvassa be a QR-kódot.

Ha telepítette a Miele App-ot, és rendelkezik felhasználói fiókkal, akkor közvetlenül a hálózatra kerül.

Ha még nem telepítette a Miele Appot, az Apple App Store®-ba vagy a Google Play Store™-ba kerül.

- Telepítse a Miele Appot, és hozzon létre egy felhasználói fiókot.
- Olvassa be ismét a QR-kódot.

A Miele App végigvezeti önt a beállításon.

(modelltől függően)



Kezelés

A helyes hőmérséklet

A megfelelő hőmérséklet beállítása nagyon fontos az élelmiszer elegendő ideig való eltarthatósága szempontjából. A hőmérséklet csökkenésével lelassulnak a mikroorganizmusok növekedési folyamatai. Az élelmiszerek nem romlanak meg olyan gyorsan.

Annál jobban emelkedik a hőmérséklet a hűtőkészülékben:

- minél gyakrabban és hosszabb ideig nyitják ki a készülék ajtaját
- minél több élelmiszert tárolnak a készülékben
- minél melegebb a frissen behelyezett élelmiszer
- minél magasabb a hűtőkészülék környezetének hőmérséklete. A hűtőkészüléket egy meghatározott klímaosztályra (a környezeti hőmérséklet egy adott tartományára) méretezték, amelynek a határértékeit be kell tartani.

... a hűtőzónában és a PerfectFresh Active zónában

A hűtőzónában **4 °C** hűtési hőmérsékletet ajánlunk.

A PerfectFresh Active zónában a hőmérséklet szabályozása automatikusan történik és a **0–3 °C** tartományban van.

Automatikus hőmérséklet-elosztás (DynaCool)

A hűtőgép mindig automatikusan hozzkapcsolja a ventilátort, amikor a hűtőzóna hűtése bekapcsolódik. Ezáltal a hideget a hűtőzónában egyenletesen osztja el úgy, hogy a hűtőszekrényben betárolt minden élelmiszert megközelítően ugyanazzal a hőmérséklettel hűti.

Hőmérséklet-kijelző

Normál üzemben a kijelzőn a **középső, tényleges hűtőzóna-hőmérséklet** látható, amely pillanatnyilag a hűtőkészülékben uralkodik.

A környezeti hőmérséklettől és a beállítástól függően néhány óráig is eltarthat, amíg a készülék eléri és folyamatosan kijelzi a kívánt hőmérsékletet.

A hőmérséklet beállítása

- A kijelzőn érintse meg a hőmérséklet kijelzett értékét.
- Simítson balra vagy jobbra, amíg közepén meg nem jelenik a kívánt hőmérséklet.
- A megerősítéshez koppintson a kívánt hőmérsékletre.

A hőmérséklet-kijelző ismét a hűtőkészülékben uralkodó tényleges hőmérsékletet mutatja.



Lehetséges beállítási értékek

- Hűtőzóna 3–9 °C

A hőmérséklet fokozat módosítása a PerfectFresh Active-zónában

A PerfectFresh Active-zónában a készülék a hőmérsékletet automatikusan 0 és 3 °C között szabályozza.

Amennyiben magasabb vagy alacsonyabb értéket akar beállítani, mert pl. halat szeretne tárolni, akkor csekély mértékben fokozatosan módosíthatja a hőmérsékletet.

- Koppintson a(z)  szimbólumra.
- Simítson balra vagy jobbra, amíg közepén meg nem jelenik a(z)  szimbólum.
- Koppintson a(z)  szimbólumra.

- Simítson balra vagy jobbra, amíg középen meg nem jelenik a kívánt beállítás (1: legalacsonyabb hőmérséklet, 9: legmagasabb hőmérséklet).
- A megerősítéshez koppintson a kívánt beállításra.



A hőmérséklet-fokozat gyári beállítása 5.

Az 1. és a 4. fokozat közötti beállítás esetén bizonyos körülmények esetén a hőmérséklet 0 °C alá csökken. Az élelmiszerek megfagyhatnak.

Ellenőrizze a hőmérséklet-beállítást.



Ajtóriasztás

A hűtőkészüléket ajtóriasztással szerelték fel a nyitva álló készülékajtónál fellépő energiavesztés elkerülése és a betárolt hűtőáru védelme érdekében.



Ha a készülékajtó hosszabb ideig nyitva van, a(z)   szimbólum sárgán világít a hőmérséklet-kijelzőn. Ezenkívül egy figyelmeztető hang is megszólal, a belső világítás pedig villog.



Az ajtóriasztás bekapcsolásáig eltelt időtartam módosítható (lásd a „További beállítások elvégzése“ c. fejezetet).

Az ajtóriasztás figyelmeztető hangja azonban ki is kapcsolható (lásd a „További beállítások elvégzése“ c. fejezetet).

Amint a készülékajtó becsukódik, a figyelmeztető hang elnémul, a(z)   szimbólum pedig eltűnik a kijelzőről.

Az ajtóriasztás idő előtti kikapcsolása

- Koppintson a(z)   szimbólumra.

A figyelmeztető hang elnémul, a(z)   szimbólum eltűnik, a belső világítás pedig folyamatosan világít.

Ha a készülékajtó nem csukódik be, az ajtóriasztás kb. egy perc múltán ismét megszólal.

A Szuperhűtés használata

Szuperhűtés ❄️

Bekapcsolt Szuperhűtés funkcióval ❄️ a **hűtőzóna** nagyon gyorsan lehűl a leghidegebb értékre (a környezeti hőmérséklettől függően). A hűtőkészülék a lehető legnagyobb hűtőteljesítménnyel működik, és a hőmérséklet csökken. Válassza ezt a funkciót, ha nagy mennyiségű, frissen betárolt élelmiszert vagy italt szeretne gyorsan lehűteni.

A Szuperhűtés ❄️ funkció használatakor a készülék zajosabb lehet.

A Szuperhűtés funkciót ❄️ közvetlenül a lefagyasztandó élelmiszer vagy ital behelyezése előtt be kell kapcsolni.

A Szuperhűtés funkció ❄️ kb. 12 óra után automatikusan kikapcsol. A hűtőkészülék újra normál teljesítménnyel működik.

Tanács: Energiatakarékossági célból a Szuperhűtés ❄️ funkciót saját maga is kikapcsolhatja, amint az élelmiszerek vagy az italok kellően hidegek.

A Szuperhűtés ❄️ be- és kikapcsolása

- Érintse meg a hűtőzóna hőmérséklet-kijelzőjét.
- A Szuperhűtés funkció be- és ismételt kikapcsolásához koppintson a(z) ❄️ szimbólumra.

A Szuperhűtés funkció **használatakor** a(z) ❄️ szimbólum narancssárgán világít.

- A beállításokból való kilépéshez koppintson a hőmérséklet-kijelzőre.

Kezelés

Élelmiszerek tárolása a hűtőzónában

Különböző hűtési területek

A természetes levegőkeringés miatt különböző hőmérsékletű területek alakulnak ki a hűtőzónában.

A hideg, nehéz levegő a hűtőzóna alsó részébe süllyed. Használja a különböző hűtőzónákat az élelmiszer betárolásakor.

Ez egy automatikus hőmérséklet-elosztással (DynaCool) rendelkező hűtőszekrény. A hűtőszekrény mindig automatikusan hozzákapcsolja a ventilátort, amikor a hűtőzóna hűtése bekapcsolódik. Ezáltal a hideg a hűtőzónában egyenletesen oszlik el és a különböző hűtőzónák kevésbé erősen hangsúlyosak. Minden betárolt élelmiszer körülbelül ugyanolyan erőteljesen hűl le.

A legmelegebb tartomány

A legmelegebb tartomány a hűtőzónában egészen fent, a készülékajtónál van. Ezt a területet pl. vaj tárolására használja, így kenhető marad, és sajt számára, hogy megtartsa az aromáját.

A leghidegebb terület

A hűtőzóna leghidegebb része közvetlenül a PerfectFresh Active zóna elválasztólemeze felett és a hátsó falnál van. Még ennél is alacsonyabb azonban a hőmérséklet a PerfectFresh Active zóna rekeszeiben.

A 4 °C-os hűtési hőmérséklet és a megfelelő higiénia lassítják az olyan baktériumok, pl. szalmonella vagy listéria szaporodását, amelyek súlyos élelmiszer mérgezéshez vezethetnek.

Éppen ezért a hűtőzóna és a PerfectFresh Active zóna e részein helyezhető el minden érzékeny és könnyen romló élelmiszer, például:

- hal, hús, szárnyas
- kolbászfélék, készételek
- tojásos vagy tejszínes ételek/sütemények
- friss tészta, sütemény-, pizza-, quiche-tészta
- nyers tejből készült sajtok és más, nyers tejből készült termékek
- humusz, zöldségkrémek, növényi alapú túróhelyettesítők
- fóliába csomagolt zöldségkeverék
- és általában minden friss élelmiszer (amelynek eltarthatóságához legalább 4 °C-os tárolási hőmérséklet szükséges)

Az élelmiszereket csomagolással vagy csomagolás nélkül tároljuk?

Az élelmiszereket a hűtőzónában becsomagolva vagy jól betakarva tárolja (a PerfectFresh Active zónában erre nem mindig van szükség).

Így elkerülhető más élelmiszerek szagának átvétele, az esetlegesen jelenlévő csírák átterjedése, valamint az élelmiszer kiszáradása. Ezt különösen az állati eredetű élelmiszerek tárolásánál kell figyelembe venni. Ügyeljen arra, hogy különösen az olyan élelmiszerek, mint a nyers hús vagy hal, ne érintkezzenek más élelmiszerekkel.

A hőmérséklet helyes beállítása esetén és megfelelő higiénia mellett az élelmiszer eltarthatósága jelentős mértékben növelhető. Az élelmiszerek nem végzik hulladékként.



Élelmiszerek tárolása a PerfectFresh Active zónában

PerfectFresh Active zóna

A PerfectFresh Active zóna megfelel a DIN EN 62552:2025 szerinti hűtő-tároló rekeszekre vonatkozó követelményeknek.

A PerfectFresh Active zónában optimálisak a feltételek a gyümölcs, zöldség, hal, hús és tejtermékek tárolására. Az élelmiszerek lényegesen hosszabb ideig maradnak frissek, ízük és vitamintartalmuk pedig tovább megmarad.

A PerfectFresh Active zónában a hőmérséklet szabályozása automatikusan történik, és a 0–3 °C tartományban van. Ez alacsonyabb, mint a hagyományos hűtőzónában, azonban a hidegre nem érzékeny élelmiszerek számára ez az optimális tárolási hőmérséklet.



Ezenfelül a PerfectFresh Active zónában a páratartalom a betárolt élelmiszereknek megfelelően szabályozható. Ha a párasító  be van kapcsolva, akkor vizgőzt permetez a betárolt gyümölcsre és zöldségre. A párasító  körülbelül 90 percenként és minden ajtónyitáskor bekapcsol. A magasabb páratartalomnak köszönhetően az élelmiszerek megtartják saját nedvességtartalmukat, és nem száradnak ki olyan gyorsan.

Vegye figyelembe, hogy az élelmiszerek hosszú eltarthatóságának egyik fontos feltétele, hogy maga az élelmiszer is jó minőségű legyen.

Az élelmiszereket kb. 30–60 perccel az elfogyasztásuk előtt vegye ki a PerfectFresh Active zónából. A megfelelő aroma és íz csak szobahőmérsékleten bontakozik ki.

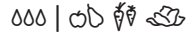
Nedves rekesz



A **nedves rekeszben** 0–3 °C a hőmérséklet, a páratartalom a rekeszfedél pozíciójától függően normál  vagy megnövelt  lehet.

Normál páratartalom

Ennél a beállításnál  a nedves rekeszből száraz rekesz lesz (lásd a „Száraz rekesz” részt).

Megnövelt páratartalom

A rekesz nedves rekeszként ennél a beállításnál alkalmas gyümölcs és zöldség tárolására.



Megnövelt páratartalom esetén a nedves rekeszben kondenzvíz keletkezhet.

Ha úgy véli, túl sok kondenzvíz képződött, és ez befolyásolja az élelmiszerek minőségét, tegye a következőket: Távolítsa el a kondenzvizet egy törlőkendővel.

Nyissa fel a rekesz fedelét úgy, hogy a „Nem megnövelt páratartalom ” beállítást választja.

Kapcsolja ki a párasítót .

A megnövelt páratartalom kiválasztása

Ennél a beállításnál  a párasítónak  bekapcsolva kell lennie.

Bekapcsolt párasítónál  az energiafogyasztás kis mértékben megnő. Emellett a készülék zajosabb lehet.

Kezelés

- Koppintson a(z) ☞ szimbólumra.
 - Simítson balra vagy jobbra, amíg középen meg nem jelenik a(z) ☞ szimbólum.
 - Koppintson a(z) ☞ szimbólumra.
 - Simítson balra, amíg középen meg nem jelenik a kívánt párasítási fokozat (1: csekély mértékű párasítás; 3: maximális párasítás).
 - A megerősítéshez koppintson a kívánt beállításra.
- A(z) ☞ szimbólum narancssárgán világít.
- Nyissa ki a nedves rekesz fiókját.

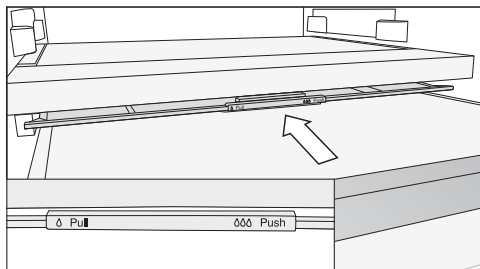

- Ütközésig tolja hátra a rekeszfedelelet.

A rekeszfedél becsukódik, és a páratartalom a(z) ☞ rekeszben marad.

A nem megnövelt páratartalom δ kiválasztása

Ennél a beállításnál δ a párasítónak ☞ kikapcsolva kell lennie.

- Koppintson a(z) ☞ szimbólumra.
 - Simítson balra vagy jobbra, amíg középen meg nem jelenik a(z) ☞ szimbólum.
 - Koppintson a(z) ☞ szimbólumra.
 - Simítson jobbra, és koppintson a(z) ☞ szimbólumra.
- A(z) ☞ szimbólum fehéren világít.
- Nyissa ki a nedves rekesz fiókját.

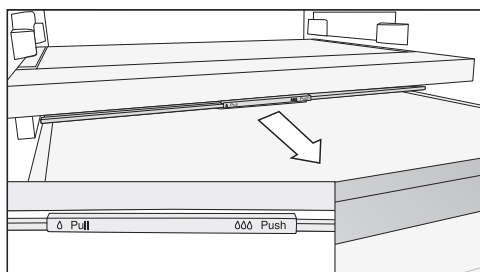

- Ütközésig húzza előre a rekeszfedelelet.

A rekeszfedél kinyílik, és a rekesz páratartalma lecsökken δ .

Ha az étel túlnyúlik a fiók szélén, a fiók betolása közben a rekeszfedél helyzete megváltoztatható, és így a fiók becsukható.

A fiók megtöltésekor figyeljen arra, hogy az étel ne nyomja alulról a rekesz fedelét.

Párásító (Humidifier)

Ha a párásító  be van kapcsolva, akkor a nedves rekeszben tárolt gyümölcsöt és zöldséget minden ajtónyitáskor, továbbá körülbelül 90 percenként megpermetezi vízzel. A vízgőz növeli a nedves rekesz páratartalmát.

A párásító és annak víztartálya a hűtőzóna és a PerfectFresh Active zóna közötti elválasztólemezben található.

A párásító bekapcsolása előtt (lásd a „További beállítások elvégzése“ c. fejezetet) ügyeljen a következők teljesülésére:

- A víztartályt kitisztították, feltöltötték vízzel és rögzítették a helyén.
- A nedves rekesz fedele le van zárva (ddd beállítás).

A víztartályban lévő víz kb. négy hónapig elegendő.

Csak akkor tölts fel a víztartályt, ha a párásító már nem állít elő vízgőzt.

 A nem megfelelő töltöttség károkat okozhat.

Cukortartalmú folyadékok miatt a párásító működésképtelenné válhat.

Csak friss ivóvizet töltsön a víztartályba.

 A szennyezett víz egészségkárosodást okozhat.

A szennyezett víz használata mérgezést okozhat.

Csak friss ivóvizet töltsön a víztartályba.

 A csíraszennyezett víz egészségkárosító hatású lehet.

A hosszú időn át a víztartályban lévő vízben elszaporodhatnak a kórokozók, ami veszélyeztetheti az egészségét.

Ha a hűtőszekrény, a hűtőzóna vagy a párásító két napnál hosszabb ideig nem üzemelt, tisztítsa meg a víztartályt, és tölts fel friss ivóvízzel.

Ha a Szabadság üzemmód  két hétnél hosszabb ideig volt bekapcsolva, tisztítsa meg a víztartályt, és tölts fel friss ivóvízzel.

A párásító víztartályának feltöltése

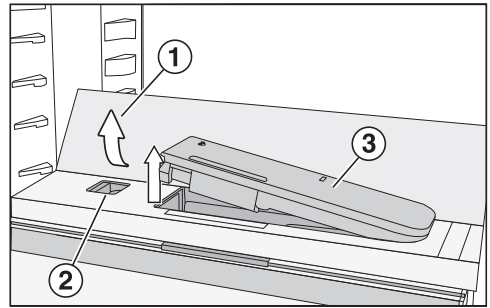

■ Nyomja le az üvegpolc  hátsó külső sarkait.

Az üvegpolc eleje felhajlik.

■ Emelje fel és hajtsa hátra az üvegpolcot.

Az üvegpolc függőlegesen áll.

■ Tolja el balra a csúszkát .

A víztartály  kipattan a mélyedésből.

■ Vegye ki a víztartályt, és töltsön bele ivóvizet a jelölésig.

■ Helyezze vissza a víztartályt.

■ Hajtsa le az üvegpolcot .

Száraz rekesz



Kezelés

A **száraz rekeszben** 0–3 °C a hőmérséklet, a páratartalom pedig normál mértékű δ .

A száraz rekesz különösen könnyen romlandó élelmiszerek tárolására alkalmas, mint például:

- friss hal, kagyló- és rákfélék
- hús, szárnyas, felvágott
- saláták
- tejtermékek, például tej, joghurt, sajt, tejszín, túró stb.
- növényi eredetű termékek, pl. tofu, zabtej, humusz, zöldségkrém, hús- és sajhelyettesítő termékek stb.
- Ezekon kívül bármilyen élelmiszert tárolhat itt, ha az adott élelmiszer be van csomagolva.

Vegye figyelembe, hogy a fehérjében gazdagabb élelmiszerek gyorsabban romlanak.

Ez azt jelenti, hogy a kagyló és a rák gyorsabban romlanak meg, mint pl. a hal, a hal pedig gyorsabban romlik meg, mint a hús.

Ezeket az élelmiszereket higiéniai okokból csak **jól betakarva vagy becsomagolva** tárolja.

Ha nem elégedett az élelmiszerek tárolásával (ha például az élelmiszerek már rövid tárolási idő után állottak vagy fonyadtak lesznek), fontolja meg újra az alábbi javaslatokat:

- Csak friss élelmiszert helyezzen be. Az élelmiszerek betárolási állapota döntő fontosságú a frissesség szempontjából.
- Az élelmiszerek behelyezése előtt tisztítsa ki a PerfectFresh Active zóna rekeszeit.
- A nagyon nedves élelmiszereket csepegtesse le a behelyezés előtt.
- Ne tároljon hidegre érzékeny élelmiszert a PerfectFresh Active zónában.
- Az élelmiszer tárolásához válassza ki a megfelelő PerfectFresh Active rekeszt, ill. a rekeszfedél megfelelő pozícióját (nem megnövelt páratartalom δ vagy megnövelt páratartalom $\delta\delta$).
- A nedves rekesz megnövelt páratartalmát $\delta\delta\delta$ kizárólag a tárolt élelmiszerek nedvessége biztosítja, amennyiben csomagolatlanul tárolja azokat. Minél több élelmiszert tárol a rekeszben, annál nagyobb a nedvesség.
- Ne töltse túl a fiókokat.
- Ha úgy véli, a(z) $\delta\delta$ beállítás esetén túl sok kondenzvíz képződött, és ez befolyásolja az élelmiszerek minőségét:
 - Távolítsa el a kondenzvizet egy törlőkendővel.
 - Helyezzen be egy rácsot vagy hasonlót, hogy a felesleges nedvesség leszivárog hasson.
 - Nyissa fel a rekesz fedelét úgy, hogy a „Nem megnövelt páratartalom δ ” beállítást választja, és kapcsolja ki a párasítót ☼ .
- Ha a páratartalom a(z) $\delta\delta\delta$ beállítás ellenére túl alacsony, csomagolja be az élelmiszereket légmentesen záródó csomagolásokba.
- Ha úgy érzi, hogy a PerfectFresh Active zóna hőmérséklete túl magas vagy túl alacsony, próbálja azt először a hűtőzóna segítségével szabályozni úgy, hogy annak a hőmérsékletét kis mértékben, 1–2 °C-kal megváltoztatja. Legkésőbb akkor meg kell növelni a hőmérsékletet, amikor jégkristályok képződnek a PerfectFresh Active rekeszek alján, különben a hideg tárolás miatt az élelmiszerek károsodnak.
- Ha a hűtőzóna hőmérsékletének változása nem elegendő, akkor változtassa meg a PerfectFresh Active zóna hőmérsékletét (lásd „A beállítások személyre szabása” c. fejezetet).

További beállítások elvégzése

Az egyes beállításokhoz kapcsolódó magyarázatok



A következőkben csak azon beállítások leírása következik, amelyek további magyarázatot igényelnek.



Beállítási módban  az ajtóriasztás és a többi figyelmeztető jelzés automatikusan le van tiltva.



Party mód

A Party mód  akkor ajánlott, ha nagy mennyiségű, frissen betárolt élelmiszert és italt szeretne gyorsan lehűteni.

Tanács: A Party módot  kb. 4 órával az élelmiszerek és italok behelyezése előtt be kell kapcsolni.



Ha a Party módot  bekapcsolja, a Szuperhűtés  funkció is automatikusan bekapcsol.

A Party módot  nem lehet bekapcsolni, ha a Szabadság mód  aktív.

A Party mód  kb. 24 óra után automatikusan kikapcsol. A Party módot  azonban korábban is bármikor kikapcsolhatja.

Szabadság üzemmód

Érdemes a Szabadság üzemmód  funkciót használni, ha például nyaralás alatt nem akarja teljesen kikapcsolni a hűtőzónát, vagy nincs szüksége nagy hűtőteljesítményre.

Ha a Szabadság üzemmód  be van kapcsolva, az látható a kezdő kijelzőn. A kezdő kijelzőn és a Beállítási módban  lehet kikapcsolni.

A hűtőzónában 15 °C, míg a PerfectFresh Active zónában automatikusan 9–12 °C közötti hőmérséklet áll be. A hűtőzóna így energiatakarékos módon üzemben maradhat.

Ennél a hűtőzóna-középhőmérséklet-nél a nem könnyen romló élelmiszerek még egy ideig a hűtőkészülékben maradhatnak. Az energiafogyasztás alacsonyabb, mint a normál üzemmódban.

Szag és penész sem képződik, mint ahogy az egy kikapcsolt, csukott ajtajú hűtőzónánál előfordulhat.



 A megromlott élelmiszer fogyasztása veszélyeztetheti az egészséget. Amennyiben a hőmérséklet hosszú távon 4 °C fok felett van a hűtőzónában, az károsíthatja az élelmiszerek eltarthatóságát és minőségét.

A Szabadság üzemmódot  mindig csak egy meghatározott időre kapcsolja be.



Ebben az időszakban ne tartson érzékeny, könnyen romló élelmiszereket, például gyümölcsöt, zöldséget, halat, húst és tejtermékeket a hűtőben.

A reteszelési funkció / bekapcsolása

A bekapcsolt reteszelési funkció védelmet nyújt a hűtőkészülék véletlen kikapcsolása és az ellen, hogy illetéktelen személyek, pl. gyermekek véletlenül módosítsák a beállításokat.



- Koppintson a(z)  szimbólumra.
- Simítson balra vagy jobbra, amíg középen meg nem jelenik a(z)  szimbólum.

További beállítások elvégzése





- Koppintson a(z)  szimbólumra. A reteszelési funkció használatakor a(z)  szimbólum narancssárgán világít.
- Csukja be a készülék ajtaját. A reteszelési funkció  csak ekkor aktiválódik.

A reteszelési funkció / átmeneti deaktiválása

Ha pl. a hőmérséklet-beállítást szeretné módosítani, akkor átmenetileg deaktiválhatja a reteszelési funkciót:

- Érintse meg a hőmérséklet kijelzett értékét.
 - Érintse meg kb. 6 másodpercig .
- A kijelző a hőmérséklet-beállításra ugrik.
- Hajtsa végre a kívánt beállításokat.
- A készülék ajtajának becsukásával a reteszelési funkció  ismét bekapcsol.

A reteszelési funkció / teljes kikapcsolása

- Koppintson a(z)  szimbólumra.
- Érintse meg kb. 6 másodpercig .
- Simítson balra vagy jobbra, amíg közben nem jelenik a(z)  szimbólum.
- Koppintson a(z)  szimbólumra.

A reteszelési funkció kikapcsolt állapotában a(z)  szimbólum világít.

Sabbat üzemmód

A hűtőkészülék a vallási szokások támogatása érdekében Sabbat üzemmóddal rendelkezik.

Ha a Sabbat üzemmód  be van kapcsolva, az először a kezdő kijelzőn látható.

3 másodperc elteltével a kijelző kikapcsol.

Amíg a Sabbat üzemmód  be van kapcsolva, addig nem hajthat végre egyetlen beállítást sem a hűtőszekrényén.

Ügyeljen arra, hogy a készülékajtók fixen zárva legyenek, mivel az optikai és akusztikus figyelmeztetések ki vannak kapcsolva.



A Sabbat üzemmód funkció  kb. 80 óra után automatikusan kikapcsol.

Bekapcsolt Sabbat üzemmódnál  a következők deaktiválódnak:

- a belső világítás nyitott készülékajtónál
- az összes hang- és optikai jelzés
- a hőmérséklet-kijelző
- az aktív Wi-Fi kapcsolat





További beállítások elvégzése

Minden további, előzőleg bekapcsolt funkció továbbra is aktív marad.

 A megromlott élelmiszer fogyasztása veszélyeztetheti az egészséget. Mivel a Sabbat üzemmód  alatt bekövetkező esetleges áramszünetet a készülék semmilyen módon nem jelzi, ezért az élelmiszerek bizonyos körülmények között hosszabb ideig magasabb hőmérsékletnek lehetnek kitéve. Ezáltal az élelmiszer eltarthatósága lerövidül.

Ha a Sabbat üzemmód  alatt áramszünet volt, ellenőrizze az élelmiszerek minőségét.



Sabbat üzemmód kikapcsolása

- Koppintson a sötét kijelzőre. Ekkor megjelenik a(z)  szimbólum.
- Koppintson a(z)  szimbólumra. A(z)  szimbólum narancssárgán világít.
- A Beállítási üzemmódban  koppintson a(z)  szimbólumra.

Amikor a Sabbat üzemmód ki van kapcsolva, a(z)  szimbólum fehérén világít.

Az ajtóriasztás bekapcsolásáig eltelt időtartam módosítása

Beállíthatja, hogy a készülékajtó kinyitása után mennyi idővel szólaljon meg az ajtóriasztás.

- Koppintson a(z)  szimbólumra.
- Simítson balra vagy jobbra, amíg középen meg nem jelenik a(z)  szimbólum.
- Koppintson a(z)  szimbólumra.

- Simítson balra vagy jobbra, amíg középen meg nem jelenik a kívánt, 30 másodperc és 3 perc 30 másodperc közötti időtartam.
- A megerősítéshez koppintson a kívánt beállításra.

Hálózatba kapcsolás

A hűtőszekrény integrált Wi-Fi modullal van felszerelve. A Wi-Fi modul lehetővé teszi a hálózati kapcsolatot az otthoni hálózattal, valamint a Miele App használatát egy mobil végkészüléken.

Ha a hűtőszekrény Wi-Fi-n keresztül csatlakozik, a kapcsolat minden egyes bekapcsoláskor automatikusan újra létrejön.

Gondoskodjon arról, hogy a hűtőszekrény felállítási helyén a Wi-Fi hálózat jelerőssége megfelelő legyen.

A hűtőszekrény Wi-Fi hálózathoz történő csatlakoztatásával megnövekszik az energiafogyasztás, akkor is, ha a hűtőszekrény ki van kapcsolva.

Smart Extrák a Miele App-on keresztül*



A Miele App-on keresztül történő hálózatba kapcsolás számos Smart Extrát tesz elérhetővé, többek között a következőket:

- Állapotinformációk lekérdezése
- További hasznos funkciók használata
- A hűtőszekrény naprakészen tartása a Miele legújabb fejlesztéseivel, szoftverfrissítések segítségével

A Smart Extrákkal kapcsolatos további részleteket a Miele weboldalán, az Apple App Store®-ban vagy a Google Play Áruház™-ban találja.

* A Miele & Cie. KG kiegészítő digitális szolgáltatása. A funkciók köre a modelttől és az országtól függően változhat. A Miele App-ban a Miele digitális termékeire és szolgáltatásaira vonatkozó Általános Szerződési Feltételeket és Adatvédelmi Szabályzatot kell elfogadnia. A Miele fenntartja a jogot, hogy a digitális ajánlatokat bármikor megváltoztassa vagy megszüntesse.

Hálózatba kapcsolás végrehajtása első alkalommal







- Koppintson a(z)  szimbólumra.
- Simítson balra vagy jobbra, amíg középen meg nem jelenik a(z)  szimbólum.
- Koppintson a(z)  szimbólumra.
- Koppintson a kívánt csatlakoztatási módra (APP vagy WPS).

Sikeres bejelentkezés után a kijelzőn megjelenik a(z)  szimbólum.





Ha a kapcsolat nem jött létre, akkor megjelenik a(z)  szimbólum.

- Ez esetben indítsa újra a folyamatot.
- A beállításokból való kilépéshez koppintson a(z)  szimbólumra.

Wi-Fi-kapcsolat deaktiválása

- Koppintson a(z)  szimbólumra.
 - Simítson balra vagy jobbra, amíg középen meg nem jelenik a(z)  szimbólum.
 - Koppintson a(z)  szimbólumra.
 - A Wi-Fi-kapcsolat deaktiválásához koppintson a(z)  szimbólumra.
- Ekkor megjelenik a(z)  szimbólum.
- A beállításokból való kilépéshez koppintson a(z)  szimbólumra.

Wi-Fi-kapcsolat aktiválása







- Koppintson a(z)  szimbólumra.
- Simítson balra vagy jobbra, amíg középen meg nem jelenik a(z)  szimbólum.
- Koppintson a(z)  szimbólumra.
- A Wi-Fi-kapcsolat újbóli aktiválásához koppintson a(z)  szimbólumra.

Ekkor megjelenik a(z)  szimbólum.

- A beállításokból való kilépéshez koppintson a(z)  szimbólumra.

Amikor a Wi-Fi-kapcsolat aktív, a(z)  szimbólum világit a kezdő kijelzőn.

A hálózati konfiguráció visszaállítása

- Koppintson a(z)  szimbólumra.
- Pöccintsen balra vagy jobbra, amíg középen meg nem jelenik a(z)  szimbólum.
- Koppintson a(z)  szimbólumra.
- Pöccintsen jobbra, amíg középen meg nem jelenik a(z)  szimbólum.
- Koppintson a(z)  szimbólumra.
- Koppintson a(z)  szimbólumra.
- A beállításokból való kilépéshez koppintson a(z)  szimbólumra.

Az összes elvégzett beállítás és bevitt érték visszaáll.



A Wi-Fi-kapcsolatot inaktiválták, a(z)  szimbólum eltűnik a kezdőkijelzőről.

Ha a hűtőkészüléket kiselejtezi, eladja, vagy használt hűtőkészüléket helyez üzembe, állítsa vissza a hálózati konfigurációt. Ezzel az összes személyes adat törlődik a hűtőkészülékből. Ezenkívül a korábbi tulajdonos sem férhet többé hozzá a hűtőkészülékhez.

További beállítások elvégzése

A figyelmeztető és egyéb hangjelzések hangerejének / módosítása



A figyelmeztető és egyéb (pl. ajtóriasztáshoz vagy hibaüzenethez kapcsolódó) hangjelzések hangerejét módosíthatja. Vagy ha zavarónak érzi, ki is kapcsolhatja a figyelmeztető és egyéb hangjelzéseket.

- Koppintson a(z)  szimbólumra.
- Simítson balra vagy jobbra, amíg középen meg nem jelenik a(z)  szimbólum.
- Koppintson a(z)  szimbólumra.
- A szegmenssávon balra vagy jobbra simítva válassza ki a kívánt hangerőt.
- A szegmenssávra koppintva hagyja jóvá a kívánt hangerőt.

Ha a figyelmeztető és egyéb hangjelzések ki vannak kapcsolva, a(z)  szimbólum látható a kijelzőn.

A kijelző fényerejének módosítása





A kijelző fényerejét a környezet fényviszonyaihoz igazíthatja.

- Koppintson a(z)  szimbólumra.
- Simítson balra vagy jobbra, amíg középen meg nem jelenik a(z)  szimbólum.
- Koppintson a(z)  szimbólumra.
- A szegmenssávon balra vagy jobbra simítva válassza ki a kívánt fényerőfokozatot.
- A szegmenssávra koppintva hagyja jóvá a kívánt fényerőfokozatot.

A bemutató üzemmód kikapcsolása

A bemutató üzemmód  lehetővé teszi a szakkereskedőknek a hűtőkészülék bekapcsolt hűtés nélküli bemutatását. Magáncélú használat során erre a beállításra nincs szüksége.





Ha gyárilag bekapcsolták a bemutató üzemmódot, a(z)  szimbólum látható a kezdő kijelzőn.

- Koppintson a(z)  szimbólumra.
- Koppintson a(z)  szimbólumra.
- Simítson balra vagy jobbra, amíg középen meg nem jelenik a(z)  szimbólum.
- Koppintson a(z)  szimbólumra.

A bemutató üzemmód  kikapcsolása után a hűtőkészülék kikapcsol, és újra be kell kapcsolni.

A beállítások visszaállítása a kiszállítási állapotra

A hűtőkészülék összes beállítása visszaáll a kiszállítási állapotra (a beállításokat lásd a „Készülék-leírás“ c. fejezetben).

- Koppintson a(z)  szimbólumra.
 - Simítson balra vagy jobbra, amíg középen meg nem jelenik a(z)  szimbólum.
 - Koppintson a(z)  szimbólumra.
- Ekkor megjelenik a(z)  szimbólum.

- Koppintson az *OK* gombra.

A hűtőkészülék kikapcsol, és újra be kell kapcsolni.



Információk

A kijelzőn megjelennek a készülékadatok (modellazonosító és sorozatszám).

Ezekre a készülékadatokra szüksége lesz az alábbi esetekben:

- a hűtőszekrény Wi-Fi hálózatra csatlakoztatásakor (lásd a „További beállítások elvégzése” című fejezet „Miele@home” szakaszát) (modelltől függően).
- üzemzavar bejelentéséhez a Miele Ügyfélszolgálatnál (lásd az „Ügyfélszolgálat” című fejezetet).
- információk lekérdezéséhez az EPREL adatbázisból (lásd az „Ügyfélszolgálat” című fejezetet).

Szagszűrő cserekijelzője



A szagszűrő (utólag vásárolható tartozék) behelyezése után először aktiválja a szagszűrő cserekijelzőjét  a beállítási módban .

A szagszűrő kezdő kijelzőn megjelenő cserekijelzője  kb. 6 havonta emlékezteti önt a szagszűrő cseréjének szükségességére (lásd a „Tisztítás és ápolás” c. fejezet „A szagszűrő cseréje” részét).

Tisztítási üzemmód

A Tisztítási üzemmód  megkönnyíti a hűtőzóna tisztítását (lásd a „Tisztítás és ápolás” c. fejezetet). Bár a hűtőzóna ki van kapcsolva, a belső világítás bekapcsolva marad. A hallható és látható jelzések szintén kikapcsolnak.

Ha a Tisztítási üzemmód  be van kapcsolva, az látható a kezdő kijelzőn.

A tisztítást követően kapcsolja ki a Tisztítási üzemmódot . Ha a készülék ajtaja tíz percnél hosszabb ideig csukva van, a Tisztítási üzemmód  automatikusan kikapcsol.

Tisztítás és ápolás

A hűtőszekrény belsejében lévő típus-táblát nem szabad eltávolítani. A típus-táblára hiba esetén szükség van.

Ügyeljen arra, hogy ne jusson víz az elektronikába vagy a világításba.

 A behatoló nedvesség károsodást okozhat.

A gőztisztító készülék gőze károsíthatja a műanyag részeket és az elektromos alkatrészeket.

Ne használjon gőztisztítót a hűtőszekrény tisztításához.

Leolvasztás

Hűtőzóna és PerfectFresh Active zóna

A hűtőzóna és a PerfectFresh Active zóna automatikusan leolvaszt.

Útmutatások a tisztítószer kiválasztásához

A hűtőkészülék belsejében csak élelmiszerekre ártalmatlan tisztító- és ápolószereket használjon.

Hogy a felületek károsodását elkerülje, **ne** használjon a tisztításhoz





- sóda-, ammónia-, sav- vagy kloridtartalmú tisztítószerket,
- vízkőoldó tisztítószerket,
- dörzsölő hatású tisztítószerket (pl. súrolóport, folyékony súrolószert, súrolóköveket),
- oldószertartalmú tisztítószerket,
- nemesacél-tisztító szereket,
- mosogatógép-tisztítót,
- sütőtisztító spray-ket,
- üvegtisztítót,

- dörzsölő, kemény szivacsot és kefét (pl. edényszúroló szivacsot),
- tisztítóródiót,
- éles fémpengét.

A tisztításhoz tiszta szivacskendőt, langyos vizet és kevés kézi mosogatószert ajánlunk.

A hűtőkészülék előkészítése tisztításhoz

Tanács: Kapcsolja be a tisztítási üzemmódot . A hűtőzóna hűtése ekkor ki van kapcsolva, de a belső világítás bekapcsolva marad.

- Koppintson a(z)  szimbólumra.
- Simítson balra vagy jobbra, amíg középen meg nem jelenik a(z)  szimbólum.
- Koppintson a(z)  szimbólumra.
- A beállításokból való kilépéshez koppintson a(z)  szimbólumra.

Ha a tisztítási üzemmód  be van kapcsolva, az látható a kezdő kijelzőn.

- Vegye ki az élelmiszereket a hűtőkészülékből, és tárolja azokat hűvös helyen.
- A kivehető tartozékokat vegye ki a tisztításhoz (lásd a „Tartozékok kivétele, szétszedése és tisztítása“ c. fejezetet).

A belső tér tisztítása

Rendszeresen, legalább havonta egyszer tisztítsa meg a hűtőkészüléket.

Ha a szennyeződések hosszabb ideig vannak a felületen, bizonyos körülmények között már nem távolíthatók el. A felületek elszíneződhetnek vagy megváltozhatnak. A legjobb, ha azonnal eltávolítja a szennyeződéseket.

- A **belső teret** tiszta szivacskendővel, langyos vízzel és egy kevés kézi mosogószerrel tisztítsa meg.
- Tisztítás után mindent töröljön át először egy nedves, majd egy száraz tisztítókendővel.
- Rendszeresen tisztítsa meg az olvadékvíz-folyókát és -lefolyónylást egy pálcikával vagy hasonlóval.
- A megfelelő szellőzés biztosítása és a szagképződés elkerülése érdekében hagyja még egy kis időre nyitva a hűtőszekrény ajtaját.

Tartozékok kézi vagy mosogatógépben való tisztítása

A következő alkatrészeket csak **kézzel** tisztítsa:

- a nemesacél paneleket és léceket,
- a finombeállítással ellátott tárolót,
- a feliratos rakodópolcot,
- a variálható palacktartót,
- a palacktartóval ellátott elválasztólemez,
- minden fiókot és rekeszfedelet (modelltől függően),
- az elforgatható aljú rakodópolc műanyag alkatrészeit (utólag vásárolható tartozék).
- a szortírozó dobozt

A következő alkatrészek **mosogatógépben moshatók**:

 A túl nagy mosogatógép-hőmérséklet károsodást okozhat.

A hűtőkészülék alkatrészei 55 °C feletti mosogatógép-hőmérséklet esetén használhatatlanná válhatnak, és pl. deformálódhatnak.

Mosogatógépben mosható alkatrészeket kizárólag maximum 55 °C-os mosogatóprogrammal mosogasson.

Természetes színezőanyagokkal (pl. sárgarépa, paradicsom és ketchup) érintkezve a műanyag alkatrészek a mosogatógépben elszíneződhetnek. Ez az elszíneződés nem befolyásolja az alkatrészek tartósságát.

- a palacktartó, a tojástartó,
- a készülékajtóban lévő tárolók és palacktartó polcok (nemesacél panel nélkül),
- a vezetőlécek a finombeállítással rendelkező tároló számára
- az osztott rakodópolchoz tartozó adapter
- a rakodópolcok (lécek és felirat nélkül),
- a párástító víztartályának két eleme
- a szagszűrő tartója (utólag megvásárolható tartozék).

Tisztítás és ápolás

A tartozékok kivétele és szét-szedése a tisztításhoz

A készülékajtóban található, finombe-állítással ellátott tároló kivétele

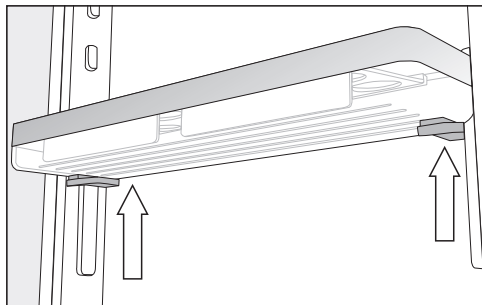

- Fogja meg két kézzel a készülékajtóban található tárolót, nyomja be kétoldalt a tároló alatt lévő szürke gombokat, és tolja el a tárolót felfelé a vezetőlécektől.
- Vegye le a vezetőléceket a bütyökről.
- Tisztítás után helyezze a vezetőlécet a kívánt pozícióba, majd helyezze el a másik vezetőlécet párhuzamosan az elsővel az ellenkező oldalon.
- Tolja vissza a a készülékajtóban található tárolót felülről a vezetőlécekre.

A tároló/palacktartó polc szétszedése

Távolítsa el a nemesacél paneleket, mielőtt a tárolót/palacktartó polcot mosogatógépbén tisztítaná.

A nemesacél panel eltávolításakor a következők szerint járjon el:

- Tegye a tárolót/palacktartó polcot a munkafelületre.

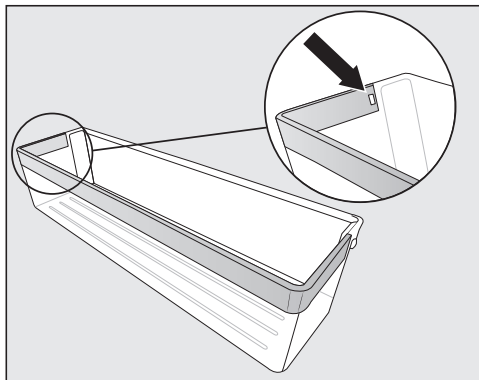

- Nyomja ki a rögzítőfület a mélyedésből. Ekkor a teljes nemesacél panel leválik a palacktartó polcra.
- Tisztítás után rögzítse a nemesacél panelt a fenti lépések fordított sorrendjében a palacktartó polcon.

A rakodópolcok/világítással felszerelt rakodópolcok szétszedése

⚠ A helytelen tisztítás károkat okozhat.

A LED-világítással felszerelt nemesacél lécc károsodik, ha a tisztításhoz vízbe áztatja.

Nedves kendővel tisztítsa meg a LED-világítással ellátott nemesacél léccet.

Távolítsa el a nemesacél léccet vagy a LED-világítással ellátott nemesacél léccet, mielőtt a rakodópolcot megtisztítaná.

- A felső részével lefelé tegye a rakodópolcot egy puha alátétre (pl. konyharuha) a munkafelületen.

⚠ A helytelen kezelés károkat okozhat.

A LED-világítással felszerelt nemesacél lécs lehúzásakor a fémérintkezők károsodhatnak.

Ezek a bal első sarokban lévő érintkezők látják el a LED-világítást árammal. Először mindig azt az oldalt lazítsa meg, amelyiken nincsenek érintkezők.

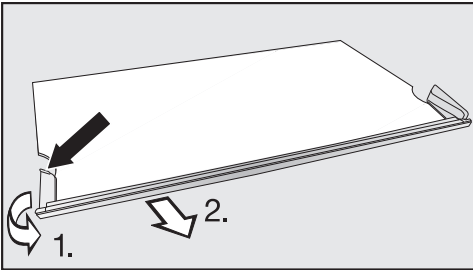

- Fogja meg a nemesacél lécs bal oldalán a műanyag foglalatot a leghátsó pontján.
- 1. Húzza el a műanyag foglalatot a rakodópolctól, és
- 2. egyidejűleg húzza le a léccet. Ekkor a szemközti oldal is leválik a rögzítésről.
- Tisztítás után a fenti lépések fordított sorrendjében rögzítse a nemesacél léccet a rakodópolcon.

Osztott rakodópolc szétszerelése

A rakodópolcok tisztítása előtt vegye le a díszléccet. Ilyenkor a következőképpen járjon el:

- Tegye a rakodópolcot egy puha alátételre (pl. konyharuha) a munkafelületen.
- Az egyik oldalánál kezdve húzza le a díszléccet.
- A két adaptert balra és jobbra húzza le a tartóbordákról.

- A tisztítás után mindkét adaptert dugaszolja a kívánt magasságban balra és jobbra a tartóbordákra.
- Helyezze vissza a díszléccet az adott rakodópolcra.

A hűtőzóna fiókjainak kivétele

- Húzza ki a fiókot ütközésig.

A fiók a hátsó részen kapcsokkal van rögzítve. Kivétel előtt meg kell lazítani ezt a reteszelést.

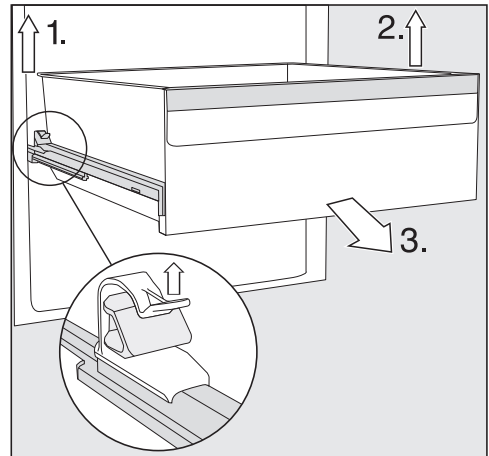

- 1. Emelje fel a bal oldali kapcsot és ezzel egyidejűleg húzza kifelé és felfelé a fiókot.
 - 2. Végezze el ezt a műveletet a szemközti oldalon is.
- A fiók reteszelése kioldott.
- 3. Most húzza ki határozottan a fiókot előlről.

A sérülések elkerülése érdekében ezután tolja vissza a teleszkópos síneket.

Tisztítás és ápolás

⚠ A helytelen tisztítás károkat okozhat.

A teleszkópos sínek speciális zsírt tartalmaznak, amely tisztításkor ki mosódhat a teleszkópos sínekből, ami a sínek károsodását okozhatja.

Nedves kendővel tisztítsa a teleszkópos síneket.

A fiókok behelyezése

- Tegye a fiókot a teljesen betolt kihúzó-sínekre.
- Tolja be erősen a fiókot a hűtőkészülékbe, amíg az hallhatóan bereteselődik.

A párasító víztartályának kivétele és szétszedése

⚠ A csíraszennyezett víz egészségkárosító hatású lehet.

A hosszú időn át a víztartályban lévő vízben elszaporodhatnak a kórokozók, ami veszélyeztetheti az egészségét.

Ha a hűtőszekrény, a hűtőzóna vagy a párasító két napnál hosszabb ideig nem üzemelt, tisztítsa meg a víztartályt, és töltsse fel friss ivóvízzel.

Ha a Szabadság üzemmód ☀ két hétnél hosszabb ideig volt bekapcsolva, tisztítsa meg a víztartályt, és töltsse fel friss ivóvízzel.

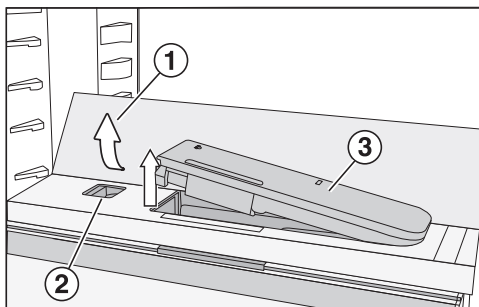

- Nyomja le az üvegpolc ① hátsó külső sarkait.

Az üvegpolc eleje felhajlik.

- Emelje fel és hajtsa hátra az üvegpolcot.

Az üvegpolc függőlegesen áll.

- Tolja el balra a csúszkát ②.

A víztartály ③ kipattan a mélyedésből.

- Vegye ki a víztartályt.

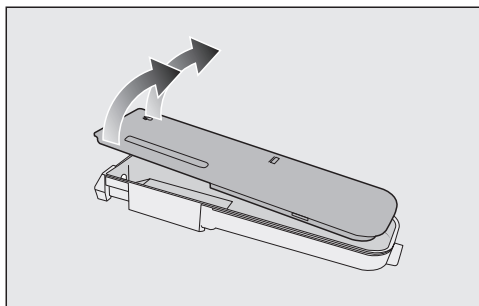

- Szedje szét a víztartályt két részre, és tisztítsa meg a részeit kézzel vagy mosogatógépben.

- Helyezze vissza a víztartályt.

- Hajtsa le az üvegpolcot ①.

A palacktartóval ellátott elválasztólemez kivétele

- Vegye ki az első és a hátsó üvegpolcot az elválasztólemezről.

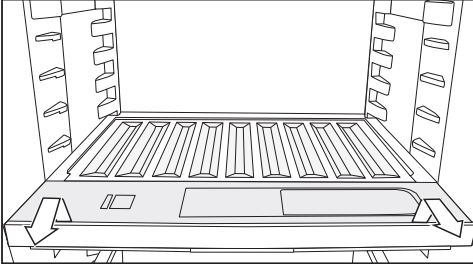

- Emelje meg a palacktartó elejét, és húzza ki.
- Miután megtisztította, tolja be a palacktartót ütközésig, majd nyomja le.
- Helyezze vissza az üvegpolecokat az elválasztólemezeze.

A rekeszfedél kivétele

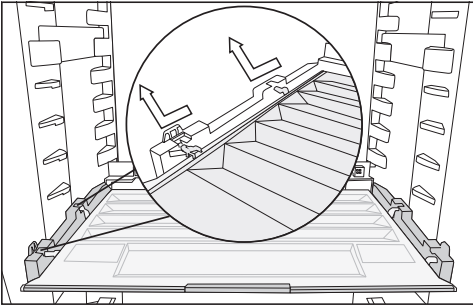

- Emelje meg a fedél elejét, és húzza ki.
- Miután megtisztította, tolja vissza a rekeszfedeleet.

Az Active AirClean szűrő (szagszűrő) cseréje

Az új Active AirClean szűrőt Miele szaktereskedőnél vagy a Miele webáruházában szerezheti be.

- Felfelé húzva emelje le a szagszűrő tartóját a rakodópolcra.

A behelyezett szagszűrő nem érhet hozzá a készülék hátfalához, mivel az ott lecsapódó pára miatt összeragadhat vele.

Nyomja be olyan mélyre az új szagszűrőket a tartóba, hogy a szűrők ne emelkedjenek ki a tartó pereme mögül.

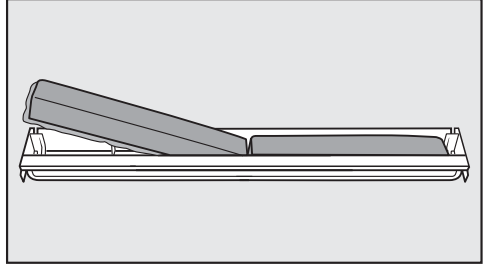

- Vegye ki mindkét szagszűrőt, és helyezze be az új szűrőket a körbefutó peremmel lefelé a tartóba.

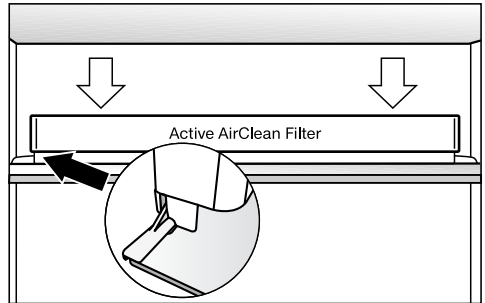

- Helyezze a tartót bármelyik tárolópolc hátsó védőelemének középre úgy, hogy az a helyére pattanjon.

Hagyja jóvá az Active AirClean szűrő cseréjét

- Érintse meg az *OK* gombot.

A(z)  szimbólum kialszik a kijelzőn, és az időszámláló visszaáll.

Tisztítás és ápolás

A készülékfront és az oldalfalak tisztítása

Ha a szennyeződések hosszabb ideig a felületen maradnak, előfordulhat, hogy már nem távolíthatók el. A felületek elszíneződhetnek vagy megváltozhatnak.

Legjobb, ha rögtön eltávolítja a szennyeződések a készülékfrontról és az oldalfalokról.

Minden felület érzékeny a karcolásokra, továbbá a felületek elszíneződhetnek vagy megváltozhatnak, ha nem megfelelő tisztítószerrel kerülnek érintkezésbe.

Olvassa el e fejezet elején az „Útmutatások a tisztítóeszközökhöz” információit.

- Tisztítsa meg a felületeket tiszta szivacskendővel, kézi mosogatószerrel és meleg vízzel. A tisztításhoz használhat egy tiszta, nedves mikroszálás kendőt tisztítószer nélkül.
- Tisztítás után törölje át tiszta vízzel, és egy puha kendővel mindent töröljön szárazra.

CleanSteel (edt/cs) -Készülék előlap

 A helytelen tisztítás károkat okozhat. Károsodhat a felületi bevonat. Ezekhez a felületekhez **ne használjon nemesacél-tisztító szert.**

A készülék előlapja magas minőségű felületi réteggel van bevonva. Ez véd a szennyeződések ellen és megkönnyíti a tisztítást.

Az ajtó tömítés tisztítása

 A helytelen tisztítás károkat okozhat.

Az ajtó tömítés olajjal vagy zsírokkal való kezelése porózussá teheti az ajtó tömítést.

Ne olajozza vagy zsírozza be az ajtó tömítést.

- Csak tiszta vízzel tisztítsa meg rendszeresen az ajtó tömítést, majd alaposan törölje szárazra egy kendővel.

A szellőzőrések tisztítása

A porlerakódások növelik az energiafogyasztást.

- Tisztítsa rendszeresen a szellőzőréseit egy ecsettel vagy porszívóval (ehhez használja pl. a Miele porszívókhoz való szívóecsetet).

A tisztítás után

- Helyezzen vissza minden alkatrészt a hűtőszekrénybe.
- Adott esetben kapcsolja be ismét a hűtőszekrényt.
- Szükség esetén kapcsolja ki ismét a hűtőzóna Tisztítási üzemmódját .
- Kapcsolja be egy kis időre a SuperCool ❄️ funkciót, hogy a hűtőzóna gyorsan lehűljön.
- Tegye az élelmiszereket a hűtőzónába.
- Kapcsolja ki a SuperCool ❄️ funkciót, amint az élelmiszerek vagy az italok kellően hidegek.
- Csukja be a készülék ajtaját (ajtóit).

A legtöbb üzemzavart és hibát ön is el tudja hárítani. Sok esetben időt és költséget takaríthat meg, mivel nem kell hívnia az ügyfélszolgálatot.

A www.miele.hu/support/customer-assistance oldalon tájékozódhat a zavarok önálló elhárításának módjáról.



Lehetőleg ne nyissa ki a készülék ajtaját a hiba elhárításáig, hogy a hidegvesztéséget olyan kis értéken tartsa, amennyire csak lehetséges.

Általános problémák a hűtőkészülékkel





Probléma	Ok és elhárítás
A hűtőszekrény nem hűt.	A hűtőszekrény nincs bekapcsolva. ■ Kapcsolja be a hűtőszekrényt.
	A hálózati csatlakozó nincs megfelelően bedugva a dugaszolóaljzatba, vagy a készülék csatlakozódugója nincs megfelelően bedugva a készülék aljzatába. ■ Dugja be a hálózati csatlakozót a dugaszolóaljzatba és a készülék dugóját csatlakoztassa a készülék aljzatába.
	A házi villamos hálózat biztosítéka leoldott. A hűtőszekrény, a házi villamos hálózat, vagy egy másik készülék meghibásodhatott. ■ Hívjon elektrotechnikai szakembert, vagy hívja az Ügyfélszolgálatot.
A kompresszor folyamatosan működik.	Ez nem hiba. Energiatakarékosság céljából a kompresszor kis hűtési igény esetén egy alacsonyabb fordulatszámra kapcsol. Ezáltal növekszik a kompresszor futásideje.
A kompresszor egyre gyakrabban és hosszabb időre kapcsol be, a hőmérséklet a hűtőszekrényben túl alacsony.	A készülékajtót gyakran kinyitották. Vagy nagyobb mennyiségű élelmiszert tároltak be. ■ A készülékajtót csak szükség esetén, a lehető legrövidebb időre nyissa ki.
	A készülék ajtajai nem záródnak teljesen. A hűtőszekrényben csökken a hőmérséklet.

Problémák elhárítása











Probléma	Ok és elhárítás
	<p>■ Ellenőrizze a készülék ajtajainak illeszkedését, és szükség esetén állítson rajtuk az ajtózsanérookban található csavarok segítségével.</p> <p>A készülékajtók nincsenek rendesen bezárva. Ha már vastag jég réteg alakult ki, akkor csökken a hűtőteljesítmény, az energiafogyasztás pedig emiatt nő.</p> <p>■ Mindig teljesen csukja be a készülék ajtajait.</p> <p>■ Szükség esetén olvassza le és tisztítsa ki a hűtőszekrényt.</p> <p>A környezeti hőmérséklet túl magas. Minél magasabb a környezeti hőmérséklet, annál hosszabb ideig működik a kompresszor.</p> <p>■ Vegye figyelembe a „Telepítés“ c. fejezet „Felállítási hely“ c. részének útmutatásait.</p> <p>A szellőzőnyílások el vannak torlaszolva vagy porosak.</p> <p>■ Ne takarja el a szellőzőnyílásokat.</p> <p>■ Rendszeresen portalanítsa a szellőzőnyílásokat.</p> <p>Beépíthető készülékek esetén: a hűtőszekrény nem megfelelően van beépítve a beépítőfülkébe.</p> <p>■ A hűtőszekrényt a mellékelt szerelési útmutató utasításainak megfelelően építse be.</p>
<p>A hőmérséklet a hűtőszekrényben túl alacsony.</p>	<p>A hőmérsékletet a hűtőszekrényben túl alacsonyra állították be.</p> <p>■ Állítsa be a megfelelő hőmérsékletet.</p> <p>Még mindig be van kapcsolva a Szuperhűtés ❄️ funkció.</p> <p>■ Energiamegtakarítási célból korábban is kikapcsolhatja a Szuperhűtés funkciót ❄️.</p>















Probléma	Ok és elhárítás
A hűtőszekrényben a hőmérséklet túl magasra van beállítva. A fagyasztott élelmiszer (modelltől függően) felolvadhat.	<p>Ez nem hiba. A beállított hőmérséklet túl magas.</p> <ul style="list-style-type: none"> ■ Állítsa be a megfelelő hőmérsékletet. ■ 24 óra elteltével még egyszer ellenőrizze a hőmérsékletet.
	<p>A környezeti hőmérséklet alacsonyabb annál, mint amelyre az ön hűtőszekrényét tervezték. A kompresszor ritkábban kapcsol be, ha a környezeti hőmérséklet túl alacsony. A hűtőszekrényben emelkedik a hőmérséklet.</p> <ul style="list-style-type: none"> ■ Vegye figyelembe a „Telepítés“ c. fejezet „Felállítási hely“ c. részének útmutatásait. ■ Növelje a környezeti hőmérsékletet.
A hűtőkészülék el van jégese, illetve a belső terében kondenzvíz képződik. Előfordulhat, hogy a készülék ajtaja nem záródik megfelelően.	<p>Az ajtó tömítés kicsúszott a horonyból.</p> <ul style="list-style-type: none"> ■ Ellenőrizze, hogy az ajtó tömítés megfelelően illeszkedik-e a horonyba.
	<p>Az ajtó tömítés megsérült.</p> <ul style="list-style-type: none"> ■ Ellenőrizze, hogy az ajtó tömítés megsérült-e.
Az ajtó tömítés megsérült, illetve ki kell cserélni.	<p>Az ajtó tömítés szerszám nélkül cserélhető.</p> <ul style="list-style-type: none"> ■ Cserélje ki az ajtó tömítést. Az ügyfélszolgálaton vagy szaküzletekben megvásárolhatók.
A(z) ∞∞∞ beállítás befolyásolja a nedves rekeszben lévő élelmiszer minőségét.	<p>Túl sok kondenzvíz van a nedves rekeszben.</p> <ul style="list-style-type: none"> ■ Távolítsa el a kondenzvizet egy törülközővel. ■ Helyezzen be egy rácst vagy hasonlót, hogy a felesleges nedvesség leszivároghasson. ■ Nyissa fel a rekesz fedelét úgy, hogy a „Nem megnövelt páratartalom 0“ beállítást választja. ■ Kapcsolja ki a párasítót (humidifier)  (modelltől függően).

Problémák elhárítása





Probléma	Ok és elhárítás
Nem szólal meg figyelmeztető hang, noha a készülékajtó hosszabb ideje nyitva áll.	<p>Ez nem hiba. A beállítási módban ki lett kapcsolva a figyelmeztető hang. Ha szeretné újra bekapcsolni a hangos riasztást:</p> <ul style="list-style-type: none"> ■ Koppintson a(z)  szimbólumra. ■ Pöccintsen balra vagy jobbra, amíg középen meg nem jelenik a(z)  szimbólum. ■ Koppintson a(z)  szimbólumra. ■ A szegmenssávon jobbra pöccintve válassza ki a kívánt hangerőt. ■ A szegmenssávra koppintva hagyja jóvá a kívánt beállítást. <p>Ha a figyelmeztető és egyéb hangjelzések be vannak kapcsolva, megjelenik a(z)  orange szimbólum.</p>

Üzenetek a kijelzőn



	Ok és elhárítás
A kezdőkijelzőn világít a(z)  szimbólum, a hűtőszekrénynek nincs hűtőteltjesítménye, ugyanakkor a hűtőszekrény kezelőszervei, valamint a belső világítás működik.	<p>A bemutatótermi üzemmód be van kapcsolva.</p> <ul style="list-style-type: none"> ■ Koppintson a(z)  szimbólumra. ■ Koppintson a(z)  szimbólumra. ■ Pöccintsen balra vagy jobbra, amíg középen meg nem jelenik a(z)  szimbólum. ■ Koppintson a(z)  szimbólumra. <p>A bemutatótermi üzemmód  kikapcsolása után a hűtőszekrény kikapcsol, és újra be kell kapcsolni.</p>
A kijelzőn világít a(z)  szimbólum, de a hűtőkészüléken semmilyen kezelési művelet nem végezhető.	<p>A tisztítási funkció még be van kapcsolva.</p> <ul style="list-style-type: none"> ■ Kapcsolja ki ismét a tisztítási funkciót, ehhez koppintson a(z)  szimbólumra a kezdő kijelzőn. ■ Koppintson ismét a(z)  szimbólumra. <p>Amikor a tisztítási funkció ki van kapcsolva, a(z)  szimbólum fehéren világít.</p> <p>A hűtőkészülék ismét elkezd hűteni.</p>

	Ok és elhárítás
A kijelzőn nem jelenik meg semmi. A kijelző fekete.	<p>A Sabbat üzemmód  be van kapcsolva. A belső világítás kikapcsolva marad, és a hűtőszekrény hűt.</p> <ul style="list-style-type: none"> ■ Koppintson a fekete kijelzőre. <p>A(z)  szimbólum jelenik meg a kijelzőn.</p> <ul style="list-style-type: none"> ■ Koppintson a(z)  szimbólumra. <p>A(z)  szimbólum narancssárgán világít.</p> <ul style="list-style-type: none"> ■ Koppintson ismét a(z)  szimbólumra. <p>Amikor a Sabbat üzemmód ki van kapcsolva, a(z)  szimbólum fehéren világít.</p>
A kijelzőn világít a(z)  szimbólum, a hűtőszekrény nem kezelhető.	<p>A reteszelési funkció be van kapcsolva.</p> <ul style="list-style-type: none"> ■ Rövid időre reteszelve ki a hűtőszekrényt, vagy kapcsolja ki teljesen a reteszelési funkciót.
A kezdő kijelzőn világít a(z)  szimbólum, továbbá megszólal egy hangjelzés.	<p>A szagszűrő cserekijelzője  emlékezteti a szagszűrő cseréjének szükségességére.</p> <ul style="list-style-type: none"> ■ Cserélje ki a szagszűrőt a tartóban (lásd a „Tisztítás és ápolás“ c. fejezet „A szagszűrő cseréje (utólag vásárolható tartozék)“ részét), és a kijelzőn látható  szimbólumot megérintve hagyja jóvá a szűrőcserét. <p>A(z)  szimbólum eltűnik a kezdő kijelzőről.</p>
A kijelzőn sárgán világít a(z)  szimbólum, kiegészítésként figyelmeztető hang hallható.	<p>Az ajtóriasztás aktiválódott.</p> <ul style="list-style-type: none"> ■ Érintse meg hosszan a kijelzőn a(z)  szimbólumot. <p>A figyelmeztető hang elnémul, a(z)  szimbólum pedig eltűnik.</p> <ul style="list-style-type: none"> ■ Csukja be a készülék ajtaját.

Problémák elhárítása

	Ok és elhárítás
<p>A kijelzőn pirosan világít a(z)  szimbólum, és megjelenik egy F hibakód számjegyekkel. Kiegészítőleg megszólal egy figyelmeztető hangjelzés.</p>	<p>Hiba áll fenn.</p> <ul style="list-style-type: none"> ■ A kijelzőn a(z)  szimbólumra koppintva kapcsolhatja ki a figyelmeztető hangjelzést. ■ Hívja az ügyfélszolgálatot. <p>A hiba bejelentésekor meg kell adnia a kijelzett hibakódot, továbbá a hűtőszekrény modellazonosítóját és sorozatszámát. Ezeket az információkat közvetlenül megjelenítheti a kijelzőn:</p> <ul style="list-style-type: none"> ■ Ehhez koppintson a(z)  szimbólumra a kijelzőn. <p>A kijelzőn megjelennek a szükséges készülékadatok. A(z)  szimbólum megnyomásával léphet ki az információk megjelenítéséből; ekkor újra megjelenik a hibakód.</p> <p>A hűtőszekrényt közvetlenül a hibaüzenetből is kikapcsolhatja.</p>







Problémák a párasítóval

Probléma	Ok és elhárítás
<p>A párasító nem permetezi az élelmiszereket a PerfectFresh Active zónában</p>	<p>A párasító nincs bekapcsolva.</p> <ul style="list-style-type: none"> ■ A Beállítási üzemmódban  koppintson a(z)  szimbólumra.
	<p>A rekeszfedelet előrehúzták a „Normál páratartalom 0“ beállításba.</p> <ul style="list-style-type: none"> ■ Tolja hátra a rekeszfedelet a „Megnövelt páratartalom 000“ beállításba.
	<p>Nincs elegendő víz a víztartályban.</p> <ul style="list-style-type: none"> ■ Töltse fel a víztartályt.
	<p>A víztartály nincs megfelelően a helyére reteszelve.</p> <ul style="list-style-type: none"> ■ Helyezze be rendesen a víztartályt, hogy az megfelelően reteszelődjön.
	<p>Szennyeződés került a párasító elé.</p> <ul style="list-style-type: none"> ■ Tisztítsa meg a párasítót és a víztartályt.

Belső világítás

 A szabadon lévő, áramot vezető részek áramütést okozhatnak. Ha leveszi a lámpaburkolatot, érintkezésbe kerülhet az áramot vezető részekkel. Ne távolítsa el a lámpaburkolatot. A LED-világítást kizárólag az ügyfélszolgálat javíthatja és cserélheti ki.

 Sérülésveszély a LED-világítás miatt. Ez a világítás az RG 2 rizikóbesorolásnak felel meg. Ha a burkolat hibás, károsíthatja a szemet. Hibás lámpaburkolat esetén ne nézzen optikai eszközökkel (nagyítóval stb.) közelről közvetlenül a világításba.

Probléma	Ok és elhárítás
<p>A belső világítás nem működik.</p>	<p>A hűtőszekrény nincs bekapcsolva.</p> <ul style="list-style-type: none"> ■ Kapcsolja be a hűtőszekrényt.
	<p>A Sabbat üzemmód  be van kapcsolva: a kijelző fekete, és a hűtőszekrény hűt.</p> <ul style="list-style-type: none"> ■ Koppintson a fekete kijelzőre. <p>A(z)  szimbólum jelenik meg a kijelzőn.</p> <ul style="list-style-type: none"> ■ Koppintson a(z)  szimbólumra. <p>A(z)  szimbólum narancssárgán világít.</p> <ul style="list-style-type: none"> ■ A Beállítási üzemmódban  koppintson a(z)  szimbólumra. <p>Amikor a Sabbat üzemmód ki van kapcsolva, a(z)  szimbólum fehérén világít.</p>
	<p>A belső világítás nyitott készülékajtó mellett kb. 15 perc után a túlmelegedés miatt automatikusan kikapcsol. Ha nem ez az ok, akkor hiba áll fenn.</p> <ul style="list-style-type: none"> ■ Hívja az ügyfélszolgálatot.

Problémák elhárítása

Probléma	Ok és elhárítás
A LED-világítás csak az egyik rakodópolcon nem működik.	<p>A rakodópolc nem fekszik fel rendesen a felfekvő bordákon.</p> <ul style="list-style-type: none">■ Ellenőrizze, hogy a rakodópolc megfelelően fekszik-e fel a felfekvő bordákon: a rakodópolc bal első sarkán fémérintkezők vannak elhelyezve, amelyek árammal látják el a LED-világítást.■ Tolja be a rakodópolcot, amíg az hallhatóan be nem reteszeli. <p>A nemesacél lécen lévő LED-világítás meghibásodott.</p> <ul style="list-style-type: none">■ Cserélje ki a LED-világítással felszerelt nemesacél lécet. Az alkatrész az ügyfélszolgálatnál vásárolható meg.
A LED-világítás egyik rakodópolcon sem működik.	<p>Az egyik rakodópolc LED-világítására vagy a bal oldali felfekvő bordák érintkezésváltozásai miatt folyadék került. Egy biztonsági kikapcsoló funkció minden rakodópolcon kikapcsolja a LED-világítást.</p> <ul style="list-style-type: none">■ Törölje le nedvesen a LED-világítással felszerelt nemesacél lécet, törölje szárazra vagy hagyja a hűtőkészüléken kívül megszáradni.■ Ügyeljen arra, hogy az érintkezők tiszták és szárazak legyenek, mielőtt a világitással ellátott rakodópolcot betolja.■ Tolja be a rakodópolcot, amíg az hallhatóan be nem reteszeli.■ Csukja be a készülék ajtaját. <p>A készülékajtó ismételt kinyitása után újra működik a belső világítás.</p> <p>Ha nem ezek okozták a problémát, akkor a készülék meghibásodott.</p> <ul style="list-style-type: none">■ Hívja az ügyfélszolgálatot.
A belső világítás villog.	<p>Ez nem hiba. Az ajtóriasztás aktiválódott.</p>

Zajok okai

Működés közben a hűtőkészülékből különböző üzemi zajok hallhatók. Kisebb hűtőteljesítménnyel a hűtőkészülék energiatakarékosan, de hosszabb ideig működik. A zajszint is alacsonyabb. Nagyobb hűtőteljesítménnyel az élelmiszer gyorsabban lehűl. A zajszint viszont magasabb.

Problémák elhárítása

Normális zajok	Mi okozza a zajokat?
Sziszegés, sistergés	A hűtőközeg befecskendezésre kerül a hűtőkörbe.
Bugyborékolás, gurgulázás, csobogás	Hűtőközeg áramlik a csöveken keresztül.
Brummogás	A hűtőszekrény hűt.
Kattogás	A termosztát be- vagy kikapcsolja a kompresszort.
Duruzsolás, zúgás	A ventilátor működik. Az automatikus ajtónyitó (modelltől függően) nyitja vagy zárja a készülékajtót.
Reccsenés	A hűtőszekrényben lévő anyag kitágul.
Zörgés	A szelepek vagy csappantyúk aktívak.
Hangjelzés (hűtőszekrények víztartállyal)	Víz szállítódik a víztartályból.
Szürcsölés (hűtőszekrények ajtófékkal)	Az ajtófékkal ellátott készülékajtót kinyitják vagy becsukják.
Vegye figyelembe, hogy a hűtőkörben a kompresszor- és az áramlási zajok elkerülhetetlenek.	

Problémák elhárítása

Zajok	Ok és elhárítás
Rezgés, csattogás, csörgés	A hűtőszekrény nem áll vízszintes. Állítsa a hűtőszekrényt vízszintes helyzetbe egy vízmérték segítségével. Ehhez használja a hűtőszekrény állítólabáit (modelltől függően). A beépíthető készülékeknél: legalább 140 cm-es beépítőfülke esetén: tolja be a készülék alján a mellékelt stabilizálósíneket.
	A hűtőszekrény hozzáér más bútorokhoz vagy készülékekhez. Mozdítsa el a hűtőszekrényt.
	A fiókok, kosarak vagy rakodópalcok mozognak vagy szorulnak. Vizsgálja meg a kivehető alkatrészeket, és szükség esetén újra helyezze be azokat.
	A palackok vagy edények egymáshoz érnek. Távolítsa el kissé egymástól a palackokat, ill. az edényeket.
	A szállítókábel tartója (modelltől függően) még a készülék hátlapján lóg. Távolítsa el a szállítókábel tartóját.

A www.miele.hu/service weboldalon tájékozódhat a hibák önálló elhárításának módjáról és a Miele alkatrészekről.

Kapcsolat üzemzavar esetén

Ha olyan meghibásodást észlel, amelyet saját maga nem tud elhárítani, értesítse pl. a Miele szakterekedőjét vagy a Miele Ügyfélszolgálatát.

A Miele Ügyfélszolgálatához időpontot foglalhat az interneten a www.miele.hu/service oldalon.

A Miele Ügyfélszolgálat elérhetőségei megtalálhatók ennek a dokumentumnak a végén.

Az Ügyfélszolgálatnak szüksége lesz a modellazonosítóra és a sorozatszámra (sor.sz./azon./sz.). Mindkét adat megtalálható a hűtőkészülék belsejében elhelyezett típustáblán vagy modelltől függően a beállítási módban az Információk **i** részben.

EPREL-adatbázis

2021. március 1-jétől az energiacímkézésel és a környezettudatos tervezésre vonatkozó követelményekkel kapcsolatos információk az európai termékadatbázisban (EPREL) található meg. A termékadatbázis a <https://eprel.ec.europa.eu/> linken érhető el. A felületen a rendszer megkéri, hogy adja meg a modellazonosítót.

A modellazonosító megtalálható a hűtőkészülék belsejében elhelyezett típustáblán vagy modelltől függően a beállítási módban az Információk **i** részben.

Miele			
XXXXXX		Nr. XX/XXXXXXXXX.	
WEINTEMPERIERSCHRANK-INTERIO-MODELL MULTITEMPERATURE WINE STORAGE CABINET-UNDERCOUNTER TOP ARMOIRE DE MISE EN TEMP. DES VINS-MOD. ENCASTRABLE SOUS PLAN FRIGORIF. ACONDICIONAMTO. VINO-SMONTABLE POTRUBAUZ ENGINERA ВИННЫЙ ТЕМПЕРАТУРНЫЙ ШКАФ			
Klasse/Class Classe/Clase SN-ST	Ap-Typ/AP-Type AP-Type/AP-Tipo	Bruttinhalt/Gross Capacity Volume Brut/Capacitat Bruta XXXX l	Gefriervermögen/Freezing Capacity Pouvoir de Congel/Capac. Congeladora
Nährhalt NutrCapacity Volume U _B Capac. Util	Gas /K /G /WINE /KALT Tot /R /F /WINE /CHILL Tot /R /C Tot /F /C /WIND /CHILL	R600a: XXg	

Garancia

További információkat a mellékelt garancia feltételekben talál.

Információk

Megfelelőségi nyilatkozat

A Miele ezúton kijelenti, hogy ez a hűtő-fagyasztó kombináció a 2014/53/EU irányelvnek megfelel.

Az EU-megfelelőségi nyilatkozat teljes szövege a következő weboldalak egyikén érhető el:

- Termékek, letöltések: www.miele.hu
- Ügyfélszolgálat, információs anyagok, használati utasítások elérhetősége a termék nevének vagy gyári számának megadásával:
<https://miele.hu/manual>

Frekvenciasáv	2,4000 GHz – 2,4835 GHz
---------------	-------------------------

Maximális adóteljesítmény	< 100 mW
---------------------------	----------

Szerzői jogok és licenck

A kommunikációs modul kezeléséhez és vezérléséhez a Miele saját vagy külső szoftvert használ, amelyek nem tartoznak úgynevezett nyílt forráskódú licencfeltételek hatálya alá. Ezek a szoftverek/szoftverkomponensek szerzői jogi védelem alatt állnak. Tiszteletben kell tartani a Miele és harmadik felek szerzői jogait.

Továbbá a készülékbe beépített kommunikációs modul olyan szoftverkomponenseket tartalmaz, amelyek nyílt forráskódú licencfeltételek mellett kerülnek továbbadásra. Ezeket a nyílt forráskódú komponenseket a hozzájuk tartozó szerzői jogi nyilatkozatokkal együtt, a mindenkor érvényes licencfeltételek másolatát, valamint adott esetben további információkat helyben, webböngésző és az IP-cím segítségével kérdezheti le ([http\[s\]://<IP-cím>/Licenses](http[s]://<IP-cím>/Licenses)). A nyílt forráskódú licencfeltételek ott feltüntetett felelősségi és jótállási szabályai csak a mindenkor jogtulajdonosokkal összefüggésben érvényesek.

Miele Kft.

H – 1027 Budapest

Bem József u. 1/B.

Tel: (06-1) 880-6400

E-mail: info@miele.hu

Internet: www.miele.hu

Gyártó:**Miele & Cie. KG**

Carl-Miele-Straße 29

33332 Gütersloh

Németország

KS 4887 ...

hu-HU

M.-Nr. 12 124 490 / 04 / 002