



















Instrucțiuni de utilizare și instalare Combină frigorifică



Citiți **în mod obligatoriu** aceste instrucțiuni de utilizare și instrucțiunile de instalare înainte de amplasare – instalare – punerea în funcțiune. Astfel, vă protejați și evitați pagubele.

Cuprins

Indicații de siguranță și avertizări.	4	Modul Setări 	26
Sustenabilitate și protecția mediului înconjurător	13	Modul Party 	26
Astfel economisiți energie	14	Funcție de blocare  / 	26
Instalarea	15	Oprirea aparatului 	26
Locul instalării	15	Modul Sabat 	26
Instalarea side-by-side	16	Informații despre modul Sabat i	26
Admisia și evacuarea aerului	17	Perioada până la pornirea alarmei pentru ușă 	26
Schimbarea balamalei ușii	17	Miele@home 	26
Limitarea unghiului de deschidere al ușii	17	Tonul butoanelor  / 	27
Accesorii de montaj anexate	18	Semnale de avertizare și alarme sonore  / 	27
Șine de nivelare	18	Luminozitatea afișajului 	27
Ușă de mobilier	18	Unitatea de temperatură °C/°F ..	27
Dimensiunea fantei pe orizontală și verticală	18	Mod demonstrativ 	27
– Greutatea ușii corpului de mobilier	19	Setări din fabrică 	28
Dimensiuni de încadrare	20	Informații privind aparatul frigorific i	28
Instalarea într-un corp de bucătărie înalt/vedere laterală	20	Indicator pentru filtrul Active AirClean 	28
Conexiune și admisie/evacuare aer	21	Mod curățare 	28
Conectare la rețeaua electrică	22	Siguranță	29
Mod de funcționare	23	Alarmă de temperatură în zona congelator	29
Afișaj Start	25	Alarma pentru ușă	30
		Funcțiile aparatului	30
		SuperRăcire 	30
		SuperFrost 	31
		Organizarea spațiului interior	31
		Mutarea rafturilor de pe ușă/raftului pentru sticle	31
		Mutarea raftului cu reglare fină ..	31
		Glisarea raftului comun	32
		Mutarea raftului comun	32
		Utilizați grilajul pentru sticle în placa separatoare	32
		Montarea adaptoarelor pentru tava de copt	32
		Proiectați zona de congelare în mod flexibil(VarioRoom)	33
		Deplasarea filtrului Active AirClean	33
		Accesorii incluse	34
		Accesorii opționale	34

Punerea în funcțiune	35	Curățarea spațiului interior	56
Înainte de prima utilizare	35	Curățare manuală sau în mașina de	
Conectați aparatul de răcire.	35	spălat vase a accesoriilor	56
Pornirea aparatului frigorific	35	Îndepărtarea și dezasamblarea ac-	
Oprirea aparatului frigorific	35	cesoriilor pentru curățare	57
Oprirea separată a aparatului		Curățarea garniturii de etanșare a	
frigorific	35	ușii	62
În cazul unei absențe îndelunga-		Curățarea spațiilor de ventilație	62
te, aveți în vedere	36	După curățare	62
Condiții preliminare pentru conec-		Remediarea problemelor	63
tarea în rețea	36	Sistemul de iluminare interioară	69
Efectuarea primei conectări la		Zgomote	71
rețea	36	Serviciu Clienți	74
Efectuarea Scan & Connect	37	Contact în caz de defecțiuni	74
Operarea	38	Baza de date EPREL	74
Afișaj temperatură	38	Garanție	74
Valori de setare posibile pentru		Informații	75
temperatură în frigider	38	Declarație de conformitate	75
Valori de setare posibile pentru		Drepturi de autor și licențe	75
temperatura din congelator	38		
Setarea temperaturii din aparat fri-			
gorific și din aparat frigorific	39		
Activarea funcției SuperFrost ❄️	39		
Dezactivarea funcției SuperFrost ❄️	40		
Păstrarea alimentelor în aparatul			
frigorific	40		
Diverse zone de păstrare	40		
Păstrați alimentele ambalate			
sau neambalate?	41		
Păstrați alimentele în zona			
PerfectFresh Active	41		
Compartiment cu umiditate			
controlată	42		
Compartiment uscat	42		
Congelarea și depozitarea alimen-			
telor proaspete	45		
Prepararea cuburilor de gheață ..	45		
Ajustarea setărilor	46		
Curățare și îngrijire	55		
Dezghețarea	55		
Indicații privind agenții de curățare.	55		
Pregătirea combinei frigorifice în			
vederea curățării	55		

Indicații de siguranță și avertizări

Acest aparat frigorific corespunde normelor de siguranță aflate în vigoare. Utilizarea sa incorectă poate cauza, însă, accidentarea utilizatorilor și daune materiale.

Citiți cu atenție instrucțiunile de utilizare și instalare înainte de a utiliza aparatul frigorific pentru prima dată. Acestea conțin informații importante privind instalarea, siguranța, utilizarea și întreținerea aparatului. Astfel vă protejați și evitați eventualele deteriorări ale aparatului frigorific.

Conform standardului IEC 60335-1, compania Miele vă sugerează în mod explicit să citiți și să respectați toate informațiile disponibile privind instalarea aparatului frigorific, precum și indicațiile de siguranță și avertizările.

Compania Miele nu își asumă nicio răspundere pentru pagubele produse în urma nerespectării acestor indicații.

Păstrați instrucțiunile de utilizare și instalare într-un loc sigur.

Transmiteți instrucțiunile de utilizare și instalare unui proprietar ulterior.

Utilizare adecvată

▶ Aparatul frigorific este destinat utilizării în medii casnice sau în medii similare celui casnic, de exemplu

– în magazine, birouri și medii de lucru similare

– în unități agricole

– de către clienți în hoteluri, moteluri, pensiuni și alte spații tipice de locuit.

Acest aparat frigorific nu este destinat utilizării în mediul exterior.

▶ Acest aparat a fost proiectat exclusiv pentru uz casnic, pentru păstrarea la rece a alimentelor și a băuturilor, precum și pentru depozitarea alimentelor congelate, pentru congelarea alimentelor proaspete și pentru prepararea gheții.

Orice altă întrebuințare a aparatului este contraindicată.

▶ Aparatul frigorific nu este adecvat pentru depozitarea și răcirea medicamentelor, plasmei sanguine, preparatelor de laborator sau altor substanțe sau produse similare care fac obiectul directivei privind produsele medicale. Utilizarea necorespunzătoare a aparatului frigorific poate duce la deteriorarea sau stricarea produselor depozitate. De asemenea, aparatul frigorific nu este adecvat pentru funcționarea în zone cu risc de explozie.

Miele nu răspunde pentru daunele cauzate ca urmare a utilizării neconforme sau greșite.

Indicații de siguranță și avertizări

▶ Persoanele (inclusiv copiii) care din cauza abilităților fizice, senzoriale sau mentale sau a lipsei de experiență sau cunoștințe nu pot să utilizeze aparatul frigorific, trebuie să fie supravegheate în timpul utilizării.

Aceste persoane pot utiliza nesupravegheate aparatul frigorific numai atunci când au fost instruite cu privire la utilizarea în siguranță și au înțeles care sunt pericolele ce pot apărea.

Siguranța copiilor

▶ Copiii cu vârsta de sub 8 ani nu trebuie să se apropie de aparatul frigorific decât dacă sunt supravegheați în permanență.

▶ Copiii mai mari de opt ani pot folosi aparatul fără a fi supravegheați, dacă utilizarea acestuia le-a fost clar explicată și dacă îl pot utiliza în condiții de siguranță. Copiii trebuie să recunoască și să înțeleagă posibilele pericole ale unei utilizări incorecte.

▶ Copiii nesupravegheați nu au voie să curețe sau să îngrijească aparatul.

▶ Supravegheați copiii care se află în apropierea aparatului. Nu lăsați niciodată copiii să se joace cu aparatul frigorific.

▶ Pericol de asfixiere. În timp ce se joacă, copiii se pot înfășura în ambalaj (de exemplu, folii) sau își pot trage ambalajul peste cap și se pot asfixia. Nu lăsați materialul de ambalare la îndemâna copiilor.

Aspecte de siguranță tehnică

▶ Circuitul de agent frigorific este verificat în ceea ce privește etanșeitarea. Aparatul frigorific corespunde prevederilor relevante referitoare la siguranță, precum și directivelor UE aplicabile în domeniu.



Dacă circuitul de răcire este deteriorat: pot apărea scurgeri de agent frigorific și de ulei, care se pot aprinde.

▶ Avertizare: Pericol de incendiu/materiale inflamabile. Acest simbol este amplasat pe compresor și indică materialele inflamabile. Nu îndepărtați acest autocolant.

Indicații de siguranță și avertizări

Agentul frigorific inclus (informații pe plăcuța de date) este ecologic, dar inflamabil.

Utilizarea acestui agent frigorific ecologic cauzează, într-o anumită măsură, creșterea nivelului de zgomot la funcționarea aparatului. Pe lângă zgomotele de funcționare ale compresorului pot apărea zgomote ale agentului frigorific care circulă prin întregul circuit de răcire. Din păcate, aceste efecte sunt inevitabile, însă nu influențează performanța combinei frigorifice.

La transportul și la montarea/instalarea combinei frigorifice, aveți grijă să nu deteriorați componentele circuitului de răcire. Stropii de agent frigorific pot provoca leziuni oculare și agentul frigorific scurs se poate aprinde.

În cazul deteriorărilor:

- Evitați focul deschis sau sursele de aprindere.
- Deconectați aparatul de la rețeaua electrică.
- Aerisiți timp de câteva minute încăperea în care este situat aparatul.
- Contactați serviciul pentru clienți Miele.

► Cu cât este mai mult agent frigorific într-o combină frigorifică, cu atât trebuie să fie mai mare încăperea în care este instalată combina frigorifică. În cazul unor scurgeri, în încăperile prea mici se poate forma un amestec combustibil gaz-aer. Pentru fiecare 8 g de agent frigorific trebuie să corespundă 1 m³ din încăperea. Cantitatea de agent frigorific este indicată pe plăcuța de date amplasată în interiorul combinei frigorifice.

► Dacă secțiunile transversale de ventilație sunt acoperite sau blocate, se poate forma un amestec inflamabil de gaz și aer dacă circuitul de răcire este deteriorat. Respectați neapărat spațiile de ventilare indicate. Spațiile de ventilare nu trebuie acoperite sau blocate.

► Datele de conectare de pe eticheta cu date tehnice a aparatului (putere, frecvență și tensiune) trebuie să corespundă instalației electrice din locuință, pentru a preveni avarierea aparatului. Comparați aceste date înainte de conectare.

Dacă aveți nelămuriri, consultați un electrician calificat.

► Siguranța electrică a aparatului este garantată numai dacă acesta este conectat la un sistem de împământare instalat conform normelor aplicabile. Este foarte important ca această instalație fundamentală de siguranță să fie îndeplinită. Dacă aveți nelămuriri, solicitați unui electrician calificat să verifice instalația electrică a locuinței.

Indicații de siguranță și avertizări

► Este posibilă funcționarea temporară sau permanentă pe un sistem de alimentare cu energie autosuficient sau nesincronizat cu rețeaua (de ex. rețelele autonome, sistemele de copie de siguranță). Condiția prealabilă pentru funcționare este ca sistemul de alimentare cu energie să respecte cerințele standardului EN 50160 sau ale unuia comparabil.

Măsurile de protecție prevăzute în instalația casei și în acest produs Miele trebuie asigurate, de asemenea, în ceea ce privește funcția și modul de funcționare a acestora în operare autonomă sau în funcționare nesincronă a rețelei sau trebuie înlocuite cu măsuri echivalente în instalare. Așa cum este descris, de exemplu, în publicația actuală a VDE-AR-E 2510-2.

► Pentru ca în caz de urgență aparatul să poată fi deconectat rapid de la curentul electric, priza nu trebuie să se afle în spatele aparatului și trebuie să fie ușor accesibilă.

► În cazul în care cablul de alimentare este deteriorat, deconectați imediat combina frigorifică de la rețeaua electrică. Contactați servicii pentru clienți Miele.

► Un cablu de alimentare deteriorat poate fi înlocuit doar cu un cablu special, de același tip (disponibil în magazinul online Miele sau la centrul de servicii pentru clienți Miele). Din motive de siguranță, înlocuirea cablului se va face doar de către un tehnician calificat sau de către centrul de servicii pentru clienți Miele.

► Prizele multiple sau prelungitoarele nu garantează siguranța necesară (pericol de incendiu). Nu le folosiți pentru a conecta aparatul la rețeaua de energie electrică.

► Dacă umiditatea ajunge la componentele parcurse de tensiune sau la cablul de alimentare, acest lucru poate provoca un scurtcircuit. Așadar, nu utilizați aparatul în spații umede sau unde se pulverizează apă (de ex. garaj, spălătorie).

► Nu este permisă utilizarea acestui aparat în locații mobile (de exemplu pe ambarcațiuni).

► Avarierea aparatului vă poate pune în pericol siguranța. Verificați dacă aparatul prezintă avarii vizibile. Nu utilizați niciodată un aparat avariât.

► Utilizați aparatul doar în stare montată, astfel încât să fie garantată funcționarea sigură a acestuia.

Indicații de siguranță și avertizări

▶ În timpul lucrărilor de instalare, întreținere și reparare, aparatul trebuie deconectat complet de la rețeaua electrică. Aparatul este complet deconectat de la rețeaua electrică doar atunci când:

- siguranțele instalației electrice sunt decuplate sau
- siguranțele fuzibile ale instalației electrice sunt deșurubate sau
- cablul de alimentare la rețea este deconectat de la rețeaua electrică. În cazul cablurilor de alimentare cu ștecăr, nu trageți de cablu, ci de ștecăr pentru a deconecta aparatul de la rețea.

▶ Lucrările de instalare sau întreținere efectuate incorect pot duce la un pericol major pentru utilizator, iar producătorul nu își asumă răspunderea în astfel de cazuri.

Lucrările de instalare și întreținere sau reparațiile pot fi efectuate numai de un tehnician calificat sau de centrul de servicii pentru clienți Miele.

▶ Revendicările de garanție vor fi invalidate dacă aparatul frigorific nu este reparat de un tehnician calificat sau de un centru de servicii pentru clienți Miele.

▶ Vă recomandăm să înlocuiți componentele defecte cu piese de schimb originale. Dacă piesele de schimb originale sunt montate corespunzător, Miele garantează îndeplinirea completă a cerințelor de siguranță, iar drepturile la garanție rămân valabile.

▶ Datorită cerințelor speciale (de exemplu, cu privire la temperatură, umiditate, rezistență chimică, rezistență la abraziune și vibrații), această combină frigorifică este dotată cu o lampă specială. Această lampă trebuie folosită numai în scopurile prevăzute. Lampa nu este adecvată pentru iluminatul încăperii. Înlocuirea trebuie efectuată numai de către un tehnician calificat sau de către centrul de servicii pentru clienți Miele. Această combină frigorifică conține mai multe surse de lumină ce aparțin cel puțin clasei de eficiență energetică G.

Instalarea corespunzătoare

▶ Instalați combina frigorifică în conformitate cu instrucțiunile de instalare.

▶ Schimbați balamaua ușii (dacă este necesar) conform instrucțiunilor de instalare.

▶ La transportarea, schimbarea balamalei și montarea combinei frigorifice, purtați tot timpul mănuși de protecție.

- ▶ Încadrați aparatul frigorific doar într-un dulap destinat acestui lucru, stabil, rectangular și orizontal, amplasat pe o podea orizontală și plană.
- ▶ Combina frigorifică este foarte grea și, atunci când ușa/ușile este/sunt deschisă(e), are tendința de a se înclina în față:
 - Transportați sau mutați combina frigorifică cu cel puțin 2 persoane.
 - Schimbați sensul de deschidere al ușii combinei frigorifice împreună cu cel puțin 2 persoane.
 - Montați combina frigorifică împreună cu cel puțin 2 persoane.
 - Nu lăsați niciodată combina frigorifică nesupravegheată în timpul montării.
 - Fixați combina frigorifică în nișa de montare folosind piesele de fixare și prindere furnizate (accesorii de montare).

Utilizare corectă

- ▶ Aparatul frigorific este proiectat pentru o anumită clasă climatică (interval de temperatură ambientală) și nu trebuie utilizat în afara limitelor acesteia. Clasa climatică se găsește pe plăcuța cu date tehnice din interiorul aparatului. O temperatură ambientală mai joasă conduce la un timp de nefuncționare mai lung al compresorului, astfel încât aparatul frigorific nu poate menține temperatura necesară.
- ▶ Fantele transversale de admisie și evacuare a aerului nu trebuie să fie acoperite sau blocate. În caz contrar, circulația aerului nu va mai putea fi asigurată. Consumul de energie crește, iar componentele ar putea suferi deteriorări.
- ▶ Pericol de deteriorare provocat de alimentele cu conținut de grăsime sau ulei. În cazul în care depozitați în aparatul frigorific sau pe ușa acesteia alimente cu conținut de grăsimi sau uleiuri, aveți grijă ca eventualele scurgeri de grăsime sau ulei să nu intre în contact cu elementele din plastic ale aparatului frigorific. În materialul plastic se pot forma fisuri, care pot duce la spargerea sau ruperea acestuia.
- ▶ Pericol de incendiu și explozie din cauza amestecurilor gazoase inflamabile. Nu depozitați în aparatul frigorific materiale explozive sau produse care conțin materiale inflamabile (de exemplu, doze de spray). Amestecurile gazoase inflamabile se pot aprinde în cazul contactului cu componentele electrice. Dozele de spray pot fi recunoscute după conținutul inscripționat pe ambalaj sau după simbolul de flacără. Gazele emanate care intră în contact cu componentele electrice se pot aprinde.

Indicații de siguranță și avertizări

▶ Pericol de explozie. Nu utilizați aparate electrice în interiorul aparatului frigorific (de exemplu, pentru prepararea înghețatei moi). În caz contrar, s-ar putea forma scântei.

▶ Pericol de accidentare și de avariere a aparatului. Nu depozitați în aparatul frigorific doze sau sticle conținând băuturi sau lichide carbogazoase care pot îngheța. Dozele sau sticlele pot plesni.

▶ Pericol de accidentare și de avariere a aparatului. Scoateți sticlele pe care le-ați pus în aparatul frigorific pentru o răcire rapidă cel târziu după o oră. Sticlele pot plesni.

▶ Pericol de accidentare. Nu atingeți produsele congelate și părțile metalice cu mâinile ude. Mâinile vi se pot lipi de suprafețele acestora.

▶ Pericol de accidentare. Nu introduceți niciodată în gură cuburile de gheață sau înghețatele pe băț, în special cele care conțin multă apă, direct din aparatul frigorific. Temperatura foarte joasă a gheții sau a înghețatei poate provoca degerături ale buzelor și limbii.

▶ Nu recongelați alimentele dezghețate. Consumați-le imediat, deoarece altfel alimentele pierd din valorile nutritive și se strică. Alimentele decongelate pot fi recongelate doar după ce au fost preparate prin fierbere sau prăjire.

▶ În cazul consumului unor alimente care au fost depozitate prea mult timp, există pericolul de intoxicație.

Durata de depozitare depinde de mai mulți factori, precum gradul de prospețime, calitatea alimentelor și temperatura de depozitare. Respectați termenul de valabilitate și indicațiile de depozitare ale producătorilor de alimente!

▶ Pentru a vă asigura că alimentele sunt congelate complet cât mai rapid posibil, nu trebuie să depășiți capacitatea maximă de congelare. Capacitatea maximă de congelare în termen de 24 de ore este specificată pe plăcuța de date „Capacitate de congelare ... kg/24 h“.

Accesorii și piese de schimb

▶ Vă recomandăm să utilizați accesorii originale Miele. În cazul în care se montează sau se integrează alte componente, nu se mai pot emite pretenții privind garanția ori răspunderea pentru produs.

▶ Piesele de schimb originale Miele sunt păstrate în stoc timp de cel puțin 10 ani și cel mult 15 ani de la întreruperea producției modelului dumneavoastră de aparat frigorific.

Curățare și îngrijire

- ▶ Nu tratați cu uleiuri sau grăsimi garnitura de etanșare a ușii. Altfel, cu timpul, garnitura de etanșare a ușii va deveni poroasă.
- ▶ Aburii de la un dispozitiv de curățare cu aburi pot pătrunde la piesele electrice, provocând un scurtcircuit. De aceea nu folosiți niciodată un dispozitiv de curățare cu aburi pentru curățarea și decongelarea aparatului frigorific.
- ▶ Obiectele ascuțite sau cu muchii tăioase deteriorează evaporatorul, ceea ce duce la defectarea aparatului frigorific. Nu folosiți obiecte ascuțite sau cu muchii tăioase pentru a:
 - îndepărta straturile și cristalele de gheață,
 - scoate alimentele congelate și tăvile pentru cuburi de gheață.
- ▶ Nu introduceți niciodată radiatoare electrice sau lumânări în aparat pentru a-l dezgheța. Acestea pot deteriora componentele din plastic.
- ▶ Nu folosiți spray-uri de dezghețare sau agenți de degivrare. Spray-urile de dezghețare și agenții de degivrare pot duce la acumularea de gaze, pot conține solvenți sau agenți dăunători pentru piesele din plastic sau pot pune în pericol sănătatea utilizatorilor.

Transport

- ▶ Transportați întotdeauna combina frigorifică în poziție verticală și în ambalajul de transport, pentru a evita deteriorarea.
- ▶ Pericol de accidentare și de avariere a aparatului. Transportați aparatul frigorific cu ajutorul unei a 2-a persoane, deoarece aparatul este foarte greu.

Aruncarea aparatului vechi

- ▶ Copiii care se joacă se pot bloca în aparatul frigorific și sufoca.
 - Demontați ușa (ușile) aparatului.
 - Scoateți sertarele.
 - Așezați rafturile în aparatul frigorific în așa fel încât copiii să nu se poate cățăra cu ușurință în acesta.
 - Eventual, distrugeți încuietoearea ușii aparatului frigorific vechi. Astfel puteți evita blocarea în aparat a copiilor care s-ar putea juca în apropierea lui, prevenind un pericol fatal.
- ▶ Pericol de șoc electric!

Indicații de siguranță și avertizări

- Deconectați ștecărul de la cablul de alimentare.
- Deconectați cablul de alimentare de la vechiul aparat.

Eliminați cablul de alimentare și cablul de conectare la rețea separat de aparatul vechi.

▶ Asigurați-vă în timpul și după eliminarea ca deșeu că vechiul aparat frigorific nu este așezat în apropierea benzinei sau altor gaze și lichide inflamabile.

▶ Pericol de incendiu prin scurgeri de ulei sau agent de refrigerare. Agentul de refrigerare conținut și uleiul sunt inflamabile. Agentul de răcire sau uleiul care se scurge se pot aprinde la o concentrație înaltă corespunzătoare și la contactul cu o sursă externă de căldură.

Asigurați-vă că circuitul de răcire nu este deteriorat în timpul eliminării. Acest lucru previne scurgerile necontrolate de agent frigorific (informații pe plăcuța de date) și de ulei.

▶ Agentul frigorific scurs poate dăuna ochilor! Nu deteriorați componentele circuitului agentului frigorific, de ex. prin:

- perforarea canalelor cu agent frigorific ale vaporizatorului,
- îndoirea conductelor de țevi,
- zgârierea învelișurilor superficiale.

Simbol pe compresor (în funcție de model)

Această indicație este importantă doar pentru reciclare. În modul normal de funcționare nu există niciun pericol.



▶ Uleiul din compresor poate fi fatal dacă este înghițit sau pătrunde în căile respiratorii.

Aruncarea ambalajului

Ambalajul este folosit pentru manipulare și protejează aparatul împotriva deteriorării în timpul transportului. Ambalajul de transport și protecție a fost fabricat din materiale care nu dăunează mediului înconjurător la eliminarea ca deșeu și prin urmare poate fi reciclat.

Prin readucerea ambalajului în circuitul materialelor, contribuiți la economisirea materiilor prime. Utilizați opțiuni de colectare și returnare a materialelor reciclabile specifice fiecărui material. Distribuitorul Miele va prelua înapoi ambalajul de transport.

Aruncarea aparatului vechi

Echipamentele electrice și electronice vechi conțin adesea materiale valoroase. Acestea conțin însă și substanțe, amestecuri și componente necesare pentru funcționarea și siguranța aparatelor. Aceste substanțe, prin manevrare sau aruncare incorectă, pot reprezenta un risc pentru sănătatea oamenilor și mediul înconjurător. De aceea, nu aruncați niciodată vechiul aparat împreună cu gunoiul menajer.



Asigurați-vă că frigiderul nu este deteriorat până când nu este eliminat într-un mod ecologic.

În acest fel, agentul frigorific și uleiul din circuitul de răcire nu se vor scurge în mediul înconjurător.

Pentru predarea și valorificarea aparateelor electrice și electronice apălați la unitățile oficiale de colectare și livrare gratuită ale autorităților locale, reprezentanței sau companiei Miele. Aveți responsabilitatea legală de a șterge datele

personale de pe aparatul pe care îl duceți la casat. Aveți responsabilitatea legală să eliminați în mod nedistructiv bateriile și acumulatorii vechi care nu sunt încastrate în dispozitiv, precum și lămpile care pot fi îndepărtate nedistructiv. Duceți-le la un punct de colectare adecvat unde pot fi predate gratuit. Asigurați-vă că aparatul vechi nu prezintă niciun pericol pentru copii în decursul perioadei de depozitare în vederea eliminării.

Sustenabilitate și protecția mediului înconjurător

Astfel economisiți energie ...

- Locul instalării** La temperaturi crescute ale mediului ambiant, aparatul frigorific trebuie să se răcească mai des și astfel consumă mai multă energie. De aceea:
- Poziționați aparatul frigorific într-o încăpere bine ventilată.
 - Nu poziționați aparatul frigorific lângă o sursă de căldură (radiator, aragaz).
 - Protejați aparatul frigorific de acțiunea directă a razelor soarelui.
 - Asigurați o temperatură ambientală ideală de 20 °C.
 - Mențineți spațiile de aerisire și ventilație deschise și ștergeți în mod regulat de praf spațiile de aerisire și ventilație.
- Setarea temperaturii** Cu cât este mai joasă temperatura setată, cu atât mai mare va fi consumul energetic. Sunt recomandate următoarele setări:
- Aparat Frigorific 4 până la 5 °C.
 - Zona PerfectFresh Active aproape de 0 °C.
 - Congelator -18 °C
- Mod de utilizare** Consumul de energie crește datorită căldurii și a obstrucționării circulației aerului. De aceea:
- Deschideți întotdeauna ușa (ușile) aparatului pentru cât mai puțin timp posibil. O bună sortare a alimentelor ajută la orientare.
 - Închideți complet ușa (ușile) după deschidere.
 - Lăsați mâncarea și băuturile calde să se răcească înainte de a le introduce în aparatul frigorific.
 - Depozitați alimentele bine ambalate sau bine acoperite.
 - Nu supraîncărcați compartimentele, pentru a permite aerului să circule.
 - Puneți alimentele congelate să se decongeleze în aparatul frigorific.
 - Păstrați aranjarea rafturilor și grilajelor la fel ca la livrare.

Comandarea instrucțiunilor de montare tipărite

Puteți comanda gratuit de la Miele instrucțiunile de montare tipărite.

Toate datele de contact Miele pot fi găsite la sfârșitul acestui document. Specificați codul de identificare a modelului și numărul de serie de pe plăcuța de date.

⚠ Pericol de deteriorare sau rănire în timpul înclinării aparatului.

Aparatul frigorific are o greutate mare și, atunci când ușa este deschisă, are tendința de a se înclina în față.

Țineți închisă (închise) ușa (ușile) aparatului până când aparatul este complet montat.

Fixați Aparatul frigorific în nișa de montare folosind piesele de fixare și prindere furnizate conform instrucțiunilor de instalare.

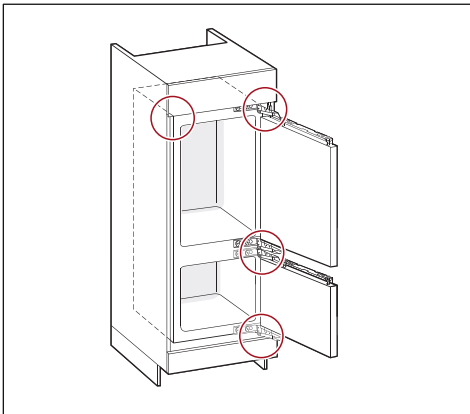

Locul instalării

⚠ Pericol de incendiu și deteriorări din cauza aparatelor care eliberează căldură.

Aparatele care emit căldură se pot aprinde și frigiderul poate lua foc.

Cablul de alimentare electrică nu trebuie să intre în contact cu surse de căldură.

Combina frigorifică nu trebuie instalată sub o plită.

⚠ Pericol de incendiu și de deteriorare din cauza flăcărilor deschise.

Flăcările deschise pot aprinde aparatul frigorific.

Țineți flăcările deschise, de ex. lumânările, la distanță de aparatul frigorific.

⚠ În cazul instalării necorespunzătoare există pericolul de deteriorare și incendiu.

Dacă ștecherul și cablurile de alimentare ating partea din spate a combinei frigorifice, acestea pot fi deteriorate de vibrații și pot provoca un scurtcircuit.

Nici ștecherul și nici cablurile de alimentare nu trebuie să intre în contact cu combina frigorifică.

Cablurile de alimentare nu trebuie să fie strivite sau deteriorate.

Nu conectați alte aparate la prizele aflate în spatele acestei combi frigorifice.

Prelungitoarele, cablurile de distribuție sau alte aparate electronice (de exemplu, transformatoare cu halogen) nu trebuie amplasate și utilizate în spatele aparatului.

Instalarea

Amplasarea cea mai adecvată este într-o încăpere uscată, bine ventilată.

Încastrăți combina frigorifică doar într-un dulap destinat acestui lucru, stabil, rectangular și orizontal, amplasat pe o podea orizontală și plană.

 Pericol de deteriorare din cauza unei umidități ridicate a aerului. Dacă umiditatea aerului este ridicată, pe suprafețele exterioare ale aparatului frigorific s-ar putea forma condens. Condensul poate coroda pereții exteriori ai aparatului. Poziționați aparatul frigorific într-un spațiu uscat și/sau care dispune de aer condiționat și care este aerisit suficient. După amplasare, asigurați-vă că ușa/ușile aparatului frigorific se închid/e corect și că aceasta/acestea a/au fost instalată/instalate conform indicațiilor. Țineți cont de spațiile de ventilație indicate.

Când alegeți locul instalării, țineți cont de faptul că va crește consumul de energie al aparatului frigorific dacă acesta este instalat în apropierea unui calorifer, unui aragaz sau unei alte surse de căldură. Evitați expunerea directă la razele soarelui. Temperaturile ambientale mai ridicate cresc consumul de energie, deoarece compresorul funcționează mai mult timp.

Clasa climatică

Aparatul frigorific este proiectat pentru o anumită clasă climatică (interval de temperatură ambientală) și nu trebuie utilizat în afara limitelor acesteia. Clasa climatică se găsește pe plăcuța cu date tehnice din interiorul aparatului.

Clasa climatică	Temperatură ambientală
SN	10 până la 32 °C
N	16 până la 32 °C
ST	16 până la 38 °C
T	16 până la 43 °C
SN-ST	10 până la 38 °C
SN-T	10 până la 43 °C

O temperatură ambientală mai joasă conduce la un timp de nefuncționare mai lung al compresorului. Acest lucru poate conduce la temperaturi mai crescute în aparatul frigorific și daune consecutive.

Instalarea side-by-side

Combina dumneavoastră frigorifică poate fi eventual montată lângă o altă combina frigorifică cu încălzire integrată, în nișe de încastrare separate.

Sfat: Vă rugăm să vă consultați distribuitorul dumneavoastră cu ce aparate poate fi combinat aparatul frigorific.

Admisia și evacuarea aerului

 În cazul ventilației necorespunzătoare, există pericolul de incendiu și deteriorare.

Dacă combina frigorifică nu este ventilată suficient, compresorul va porni mai frecvent și va funcționa pentru un timp mai lung. Acest lucru determină un consum de energie mai mare și o temperatură de funcționare mai ridicată a compresorului. În consecință, combina frigorifică se va deteriora.

Asigurați-vă că admisia și evacuarea aerului de la combina frigorifică se realizează corespunzător:

Asigurați-vă că fantele transversale de admisie și evacuare a aerului nu sunt niciodată obstrucționate.

Fantele transversale de admisie și evacuare a aerului nu trebuie să fie acoperite sau blocate.

Curățați cu regularitate zonele de ventilație; îndepărtați depunerile de praf și murdărie de pe acestea.

Aerul din zona peretelui din spate al combinei frigorifice se încălzește. De aceea, dulapul de încastrare trebuie realizat în așa fel încât să fie asigurată aerisirea corespunzătoare (consultați secțiunea „Dimensiuni de încastrare” și instrucțiunile de instalare).

Schimbarea balamalei ușii

 Pericol de accidentare și de avariere a aparatului datorită greutateii mari a ușii.

Dacă schimbarea balamalei este efectuată de către o singură persoană, riscul de rănire și deteriorare crește.

Solicitați ajutorul unei a 2-a persoane pentru a schimba balama.

 Pericol de strivire la balama uşii.

Degetele pot fi prinse în zona balamalei.

Lăsați balama uşii deschisă și nu o închideți.

Nu atingeți balama uşii în timpul lucrărilor de conversie.

Efectuați schimbarea balamalei ușii conform instrucțiunilor de instalare.

Limitarea unghiului de deschidere al ușii

Balamalele ușii sunt reglate din fabrică astfel încât ușile să poată fi deschise larg.

Dacă totuși doriți să limitați unghiul de deschidere al ușilor la aprox. 90°, balamalele pot fi reglate corespunzător.

Știfturile de blocare trebuie montate înainte de instalarea aparatului.

Pentru introducerea știftului în balama superioară a ușii zonei aparat frigorific trebuie scoasă ușa zonei aparat frigorific (a se vedea instrucțiunile de instalare anexate).

Instalarea

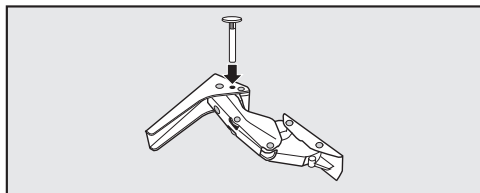

- Introduceți știfturile de blocare, furnizate pentru limitarea deschiderii ușii, în balamale, de sus în jos.

Unghiul de deschidere al ușilor este astfel limitat la aprox. 90°.

Accesorii de montaj anexate

Instalați combina frigorifică în conformitate cu instrucțiunile de instalare anexate.

Șine de nivelare

Închis de la o înălțime a nișei de 1.400 mm.

Nivelul de zgomot este redus prin montaj.

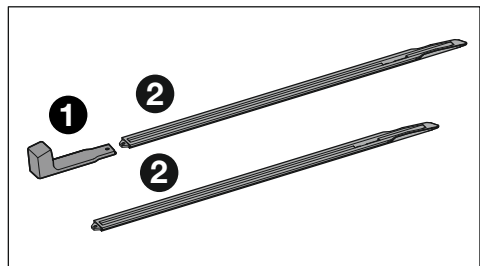

1 - mâner de montaj, 2 - șine de nivelare

Introduceți cele două șine de nivelare sub combina frigorifică folosind mânerul de instalare (consultați instrucțiunile de montaj).

Ușă de mobilier

Dimensiunea fantei pe orizontală și verticală

În funcție de designul bucătărie sunt stabilite grosimea și raza canturilor ușii corpului de mobilier, precum și fanta necesară de jur împrejur (fantă pe orizontală și pe verticală).

Țineți cont obligatoriu de:

- Dimensiunea fantei pe orizontală

Fanta dintre ușa corpului de mobilier și ușa aparatului aflată deasupra sau dedesubt trebuie să fie de minim 3 mm.

- Dimensiunea fantei pe verticală

Dacă fanta dintre ușa corpului de mobilier al aparatului frigorific și frontul mobilei de bucătărie alăturate sau peretele lateral este prea mică, la deschiderea ușii aparatului frigorific, aceasta poate să intre în coliziune cu frontul mobilei de bucătărie/peretele lateral.

În funcție de grosimea și raza cantului ușii corpului de mobilier, este necesară o dimensionare individuală a fantei.

Țineți cont de aceasta la proiectarea bucătăriei sau la înlocuirea aparatului frigorific, prin calcularea soluției constructive corespunzătoare.

Grosimea ușii cor- pului de mobilier A [mm]	Dimensiunea fantei X [mm] pentru diverse raze de canturi B			
	R0	R1,2	R2	R3
≥16–19	min. 3			
20	5	4	4	3,5
21	5,5	5	4,5	4
22	6,5	6	5,5	5

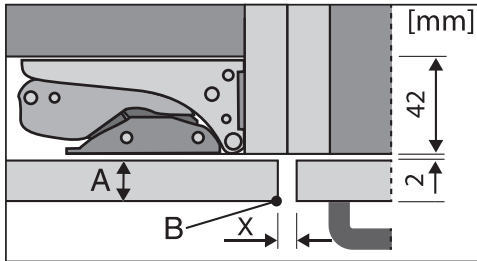

frontul mobilierului de bucătărie alăturat

A = grosimea frontului de mobilier

B = raza cantului

X = dimensiunea fantei

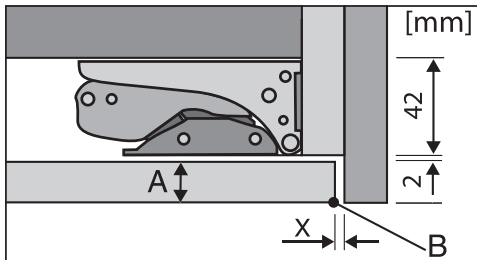

perete lateral

A = grosimea frontului de mobilier

B = raza cantului

X = dimensiunea fantei

Sfat: Montați un strat distanțier între corpul de mobilier și peretele lateral. Astfel obțineți o fantă suficient de largă.

– Greutatea ușii corpului de mobilier

⚠ Pericol de deteriorare din cauza ușii grele de mobilier.

Ușile corpurilor de mobilier montate care depășesc greutatea admisă pot provoca avarierea balamalelor, care la rândul lor pot cauza alte disfuncții.

Înainte de montarea ușii de mobilier, asigurați-vă că aceasta nu depășește greutatea admisă.

Greutățile maxime admise în kg ale ușilor de mobilier sunt:

Aparat frigori- fic	ușă de mobilier superioară	ușă de mobilier inferioară
KFN 7774 ...	18	12

Instalarea

Dimensiuni de încadrare

Instalarea într-un corp de bucatărie înalt/vedere laterală

Toate dimensiunile sunt în mm.

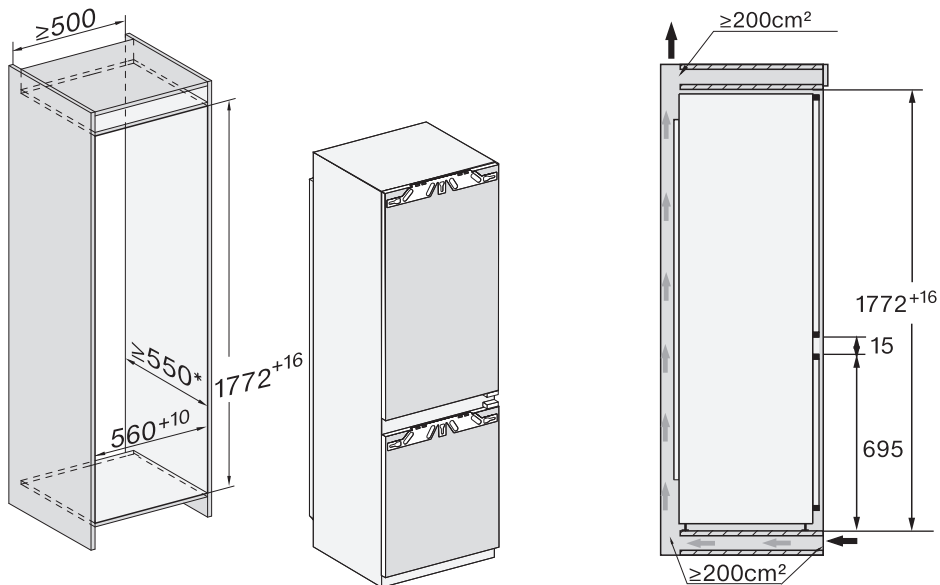

* Consumul de energie declarat a fost determinat cu o adâncime a nișei de 560 mm. Aparatul frigorific este complet funcțional la o adâncime a nișei de 550 mm, dar are un consum de energie puțin mai mare.

Înainte de montaj, asigurați-vă că dulapul de încadrare corespunde exact dimensiunilor de instalare specificate.

Conexiune și admisie/evacuare aer

Toate dimensiunile sunt în mm.

Spațiile de ventilare indicate trebuie neapărat respectate, pentru a asigura o funcționare corectă a aparatului frigorific.

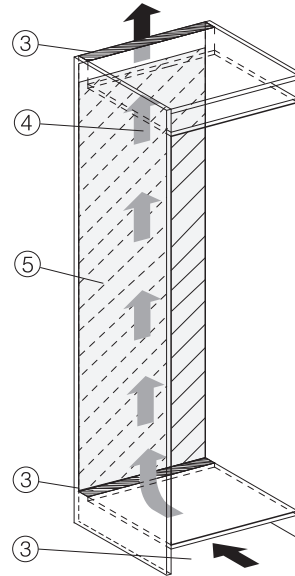
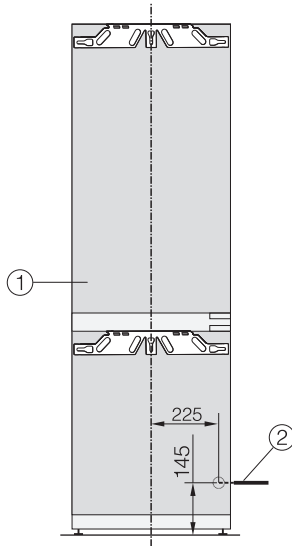

- ① Vedere din față
- ② Cablu de conectare, lungime = 2.200 mm
Un cablu de conectare mai lung este disponibil la Serviciul Clienți Miele.
- ③ Secțiune ventilație min. 200 cm²
- ④ Ventilare
- ⑤ Niciun racord în zona peretelui din spate

Instalarea

Conectare la rețeaua electrică

Aparatul poate fi conectat la rețea doar cu cablul de alimentare livrat la o priză cu contact de protecție.

Amplasați aparatul frigorific în așa fel încât priza să fie accesibilă. Dacă priza nu este accesibilă, trebuie montat un dispozitiv suplimentar de decuplare pentru toți polii.

⚠ Pericol de incendiu ca urmare a supraîncălzirii.

Funcționarea aparatului frigorific conectat la prize multiple și prelungitoare poate duce la o suprasolicitare a cablurilor.

Din motive de siguranță, nu folosiți prize multiple și prelungitoare.

Este permisă racordarea numai la o instalație electrică realizată conform normei VDE 0100.

Din motive de siguranță, vă recomandăm utilizarea unui întrerupător de curent rezidual (RCD) de tipul  în instalația electrică a locuinței dumneavoastră pentru a realiza conexiunea electrică a aparatului frigorific.

Un cablu de alimentare deteriorat poate fi înlocuit doar cu un cablu special, de același tip (disponibil de la serviciul pentru clienți Miele). Din motive de siguranță, înlocuirea cablului se va face doar de către un specialist calificat sau de către serviciul pentru clienți Miele.

Consumul nominal și amperajul corespunzător sunt indicate în instrucțiunile de utilizare sau pe eticheta cu date tehnice a respectivului aparat. Comparați aceste indicații cu datele conexiunii electrice de la fața locului. În cazul în care aveți nelămuriri, întrebați un electrician.

Este posibilă funcționarea temporară sau permanentă pe un sistem de alimentare cu energie autosuficient sau nesincron de rețea (cum ar fi rețele insulare, sisteme de rezervă). Condiția prealabilă pentru funcționare este ca sistemul de alimentare cu energie să respecte cerințele EN 50160 sau unul comparabil.

Măsurile de protecție prevăzute în instalația casei și în acest produs Miele trebuie asigurate, de asemenea, în ceea ce privește funcția și modul de funcționare a acestora în operare autonomă sau în funcționare nesincronă a rețelei sau trebuie înlocuite cu măsuri echivalente în instalare. Așa cum este descris, de exemplu, în publicația curentă a VDE-AR-E 2510-2.

Conectați aparatul frigorific

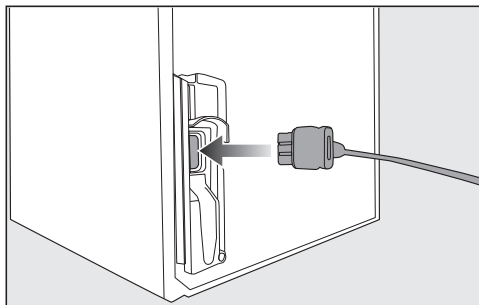

■ Introduceți mufa de alimentare pe partea posterioară a aparatului.

Aveți grijă ca aceasta să fie introdusă corect în locul prevăzut.

■ Introduceți ștecărul aparatului frigorific în priză.

Astfel, aparatul este conectat la rețeaua electrică.

Mod de funcționare

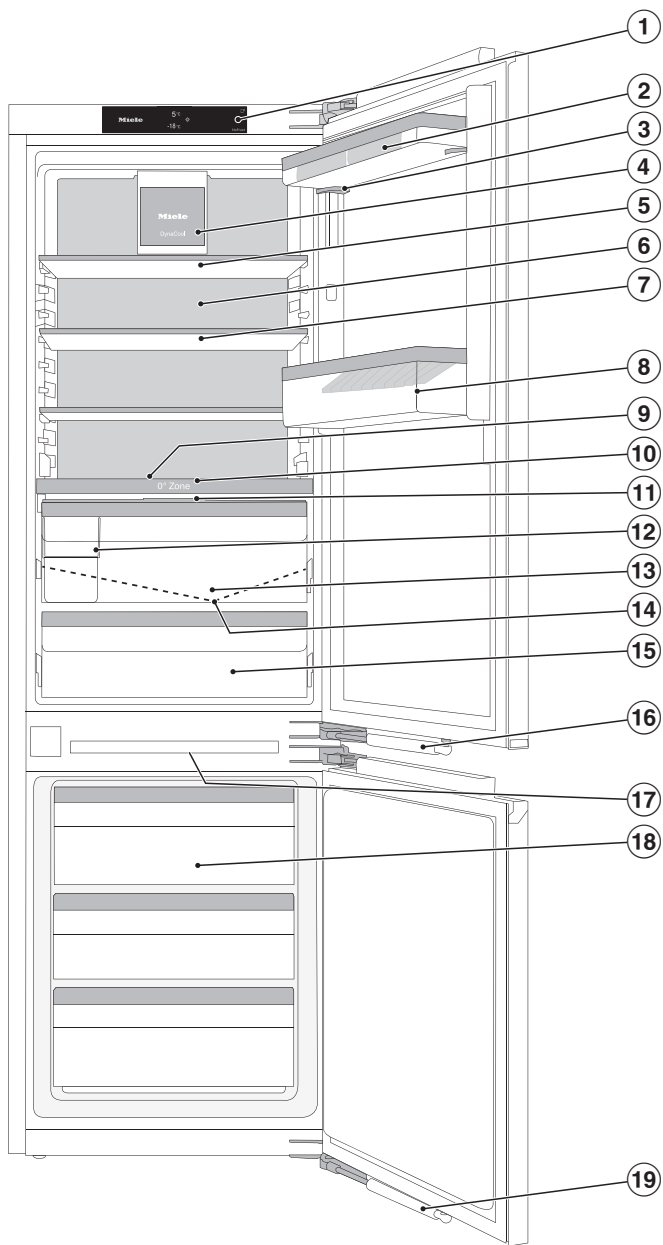

Mod de funcționare

- ① Afișaj
- ② Suport pentru ouă
Fixați suportul pentru ouă pe marginea din spate a locașului.
- ③ Raft cu reglare fină
- ④ Ventilator cu sistem de iluminat
- ⑤ raft comun (FlexiBoard):
Împingeți jumătatea din față a plăcii de sticlă spre spate și creați spațiu în partea din față pentru recipiente înalte.
- ⑥ Panou posterior uscat pentru a preveni condensarea
- ⑦ Raft cu iluminare (FlexiLight 2.0)
- ⑧ Raftul pentru sticle cu suport de sticle:
Puteți deplasa suportul pentru sticle către dreapta sau stânga pentru a face loc cutiilor cu băuturi.
- ⑨ Loc pentru o tavă de copt (ComfortSize)
- ⑩ Placă de separare cu grilaj pentru sticle; cu nebulizator (umidificator) și rezervor de apă pentru compartimentul cu umiditate controlată
- ⑪ Capac special pentru reglarea umidității aerului:
În funcție de poziția capacului compartimentului, umiditatea aerului nu este mărită δ sau este mărită $\delta\delta\delta$.
- ⑫ Cutie de sortare
- ⑬ Zona PerfectFresh Active (compartiment cu umiditate controlată, utilizabil și ca compartiment uscat):
păstrați aici fructele și legumele la o temperatură între 0 și 3 °C și la un nivel ideal de umiditate $\delta\delta\delta$ cu umidificare activă (umidificator).
- ⑭ Canal pentru condens și orificiu de drenare condens:
Condensul colectat se scurge și se evaporă automat.
- ⑮ Amortizor de închidere a ușii (SoftClose)
- ⑯ Iluminat interior zona Aparat Frigorific
- ⑰ Sertare aparat frigorific
- ⑱ Amortizor de închidere a ușii (SoftClose)

Afișaj Start

Afișajul tactil poate fi zgâriat dacă este atins cu obiecte ascuțite, de ex. pixuri.
Atingeți afișajul tactil numai cu vârful degetelor.
Dacă aveți degetele reci, este posibil ca afișajul tactil să nu reacționeze.



- ① Afișaj de temperatură pentru aparatul frigorific
- ② Afișajul temperaturii din zona congelator
- ③ Buton cu taste pentru modul Setări  pentru selectarea diferitelor funcții în modul Setări
- ④ Afișați starea conexiunii (vizibil numai dacă a fost configurată rețeaua)
- ⑤ Afișaj Regim demonstrativ (vizibil doar dacă a fost activată funcția Regim demonstrativ)

Mod de funcționare

Modul Setări

Modul Party

Funcția Mod Party se recomandă în special atunci când doriți să răciți sau să înghețați rapid cantități mari de alimente proaspete și băuturi pe care le introduceți în frigider (consultați capitolul „Ajustarea setărilor“).

Modul Party trebuie activat cu aproximativ 4 ore înainte ca alimentele să fie introduse în aparat.

Modul Party se oprește automat după cca. 24 de ore.

Dacă are loc o pană de curent, funcția Mod Party se oprește.

Funcție de blocare /

Funcția de blocare activată protejează de opriri nedorite ale aparatului frigorific și de modificări nedorite ale setărilor de către persoane neautorizate, de exemplu, de copii.

Dacă doriți, de exemplu, să ajustați temperatura doar pentru scurt timp, funcția de blocare poate fi pentru scurt timp dezactivată.

Oprirea aparatului

Consultați capitolul „Punerea în funcțiune“, secțiunea „Oprirea aparatului frigorific“.

Modul Sabat

Pentru a veni în sprijinul tradițiilor religioase ale consumatorilor, frigiderul dispune de modul Sabat (consultați capitolul „Ajustarea setărilor“).

Atunci când modul Sabat este activat, se dezactivează temporar:

- iluminatul interior atunci când ușa aparatului este deschisă
- toate semnalele acustice și optice
- afișajul
- o conexiune WiFi activă
- Reamintiri: (de ex. afișajul filtrului Active AirClean): intervalul de timp setat este oprit temporar

Toate celelalte funcții activate anterior rămân activate.

Pe durata activării modului Sabat nu puteți efectua setări la aparatul frigorific.

Informații despre modul Sabat

Aici puteți solicita versiunea modului Sabat.

Perioada până la pornirea alarmei pentru ușă

Aici puteți seta perioada până la pornirea alarmei pentru ușă, după deschiderea ușii aparatului.

Miele@home

Aparatul frigorific este dotat cu un modul Wi-Fi integrat.

Conectarea este dezactivată din fabrică.

Aici puteți seta pentru prima dată funcția Miele@home, puteți dezactiva și activa Wi-Fi sau puteți reseta configurația rețelei.

Pentru utilizare aveți nevoie de:

- o rețea Wi-Fi
- aplicația Miele
- un cont de utilizator la Miele. Puteți crea contul de utilizator prin aplicația Miele.

Aplicația Miele vă ghidează pentru a realiza conexiunea între aparatul frigorific și rețeaua Wi-Fi de acasă.

După ce ați integrat aparatul frigorific în rețeaua dumneavoastră Wi-Fi, puteți efectua cu ajutorul aplicației următoarele acțiuni:

- Accesarea informațiilor despre starea de funcționare a aparatului frigorific
- Modificarea setărilor aparatului frigorific

Prin integrarea aparatului frigorific în rețeaua dumneavoastră Wi-Fi, crește consumul de energie, chiar dacă aparatul frigorific este oprit.

Asigurați-vă că în locul de instalare al aparatului frigorific există o rețea WiFi cu un semnal suficient de puternic.

Disponibilitatea conexiunii WiFi

Conexiunea WiFi împarte o gamă de frecvență cu alte aparate (de ex. microonde, jucării cu telecomandă). Astfel pot apărea întreruperi temporare sau permanente ale conexiunii. De aceea nu poate fi garantată o disponibilitate permanentă a funcțiilor oferite.

Disponibilitate Miele@home

Utilizarea Miele App depinde de disponibilitatea Miele@home Services în țara dvs.

Serviciul Miele@home nu este disponibil în toate țările.

Informații privind disponibilitatea sunt disponibile pe site-ul web www.miele.ro.

Aplicația Miele

Aplicația Miele poate fi descărcată gratuit de pe Apple App Store® sau Google Play Store™.



Tonul butoanelor

Aici puteți activa sau dezactiva tonul butoanelor (consultați capitolul „Ajustarea setărilor“).

Semnale de avertizare și alarme sonore

Aici puteți modifica volumul semnalelor de avertizare și al alarmelor sonore (de ex. de la alarma pentru ușă sau alarma pentru mesaj de eroare). Sau puteți dezactiva semnalele de avertizare și alarmele sonore, dacă vă deranjează (consultați capitolul „Ajustarea setărilor“).

Luminozitatea afișajului

Aici puteți adapta intensitatea luminoasă a afișajului la condițiile de luminozitate ale mediului ambiental.

Unitatea de temperatură °C/°F

Aici puteți seta unitatea de temperatură dorită (°Celsius sau °Fahrenheit).

Mod demonstrativ

Aici puteți dezactiva modul demonstrativ, dacă acesta este activat din fabrică (pe afișaj este afișat ).

Mod de funcționare

Modul demonstrativ este conceput pentru distribuitorii care doresc să demonstreze funcționarea aparatului frigorific fără a porni răcirea. Nu aveți nevoie de această setare pentru uzul casnic.

Setări din fabrică

De aici puteți reveni la setările din fabrică ale aparatului frigorific.

Sfat: Resetați setările aparatului frigorific la setările din fabrică atunci când eliminați aparatul frigorific, îl vindeți sau puneți în funcțiune un aparat frigorific folosit. Astfel este resetată și configurația rețelei, iar toate datele personale sunt șterse din aparatul frigorific. În plus, un proprietar anterior nu mai poate accesa datele de la aparatul frigorific.

Informații privind aparatul frigorific

Aici puteți accesa numărul de identificare a modelului și numărul de serie al aparatului dumneavoastră frigorific.

Păstrați la îndemână aceste date ale aparatului:

- pentru conectarea aparatului frigorific la rețeaua Wi-Fi.
- pentru semnalarea unei defecțiuni la serviciul pentru clienți Miele.
- pentru a solicita informații din baza de date EPREL.

Indicator pentru filtrul Active AirClean

Filtrarea aerului prin filtrul Active AirClean (accesoriu opțional) asigură faptul că aerul rămâne fără miros.

Indicatorul filtrului Active AirClean de pe afișaj vă reamintește, aproximativ la fiecare 6 luni, că filtrul trebuie schimbat (consultați capitolul „Curățare și îngrijire”, secțiunea „Schimbarea filtrului Active AirClean (filtru cu carbon)“).

Aici puteți activa afișajul filtrului Active AirClean (consultați capitolul „Ajustarea setărilor“).

Mod curățare



Funcția Mod curățare  facilitează curățarea frigiderului (consultați capitolul „Ajustarea setărilor” și „Curățare și îngrijire“).

Iluminatul interior rămâne pornit, chiar dacă frigiderul este oprit. Semnalele acustice și optice vor fi oprite.

Siguranță

Alarmă de temperatură în zona congelator

Aparatul este echipat cu o alarmă de temperatură, astfel încât temperatura din aparatul frigorific să nu crească neobservată.

Dacă temperatura atinge un interval de temperatură prea cald, afișajul temperaturii din congelator   stă aprins roșu. Suplimentar se aude un semnal de avertizare până când starea de alarmă se încheie sau până când semnalul de alarmă este oprit.

Când un interval de temperatură este recunoscut ca fiind prea cald depinde de temperatura setată.

Semnalul acustic și cel optic se declanșează, în următoarele situații:

- Porniți aparatul frigorific și temperatura din congelator deviază prea mult de la temperatura setată.
- Când sortați sau scoateți alimente congelate și pătrunde prea mult aer cald din încăpere.
- Când puneți la congelat cantități mari de alimente dintr-o dată.
- Când puneți la congelat alimente proaspete, calde.
- A avut loc o pană de curent,
- Când aparatul este defect.

 Pericol pentru sănătate din cauza consumului de alimente alterate.

Dacă temperatura a fost mai mare de -18°C pentru o perioadă mai îndelungată, alimentele se pot dezgheța sau decongela. Acest lucru scurtează termenul de valabilitate al alimentelor.

Verificați dacă alimentele nu sunt dezghețate sau decongelate. În acest caz, consumați alimentele cât mai repede posibil sau preparați-le (prin fierbere sau prăjire) înainte de a le congela din nou.

Oprirea alarmei de temperatură înainte de expirarea timpului setat

Înainte de a dezactiva alarma de temperatură, cauza declanșării alarmei trebuie identificată și remediată.

Dacă doriți, puteți dezactiva anticipat alarma sonoră.

■ Atingeți simbolul  .



Simbolul   se stinge și semnalul sonor de avertizare se dezactivează.





Afișajul temperaturii din zona de congelare clipește timp de aproximativ 1 minut pentru a afișa cea mai caldă temperatură măsurată până în prezent. Apoi apare temperatura curentă.



Mod de funcționare

Alarma pentru ușa



Aparatul este dotat cu un sistem de avertizare, pentru evitarea unei pierderi de energie atunci când ușa este deschisă și pentru protejarea de căldură a alimentelor din aparat.



Dacă ușa aparatului stă deschisă mai mult timp,   este aprins în culoarea galbenă pe afișajul corespunzător de temperatură. Suplimentar se aude un semnal de avertizare, iar iluminarea interioară se aprinde intermitent.

Perioada de timp până la declanșarea alarmei pentru ușa poate fi modificată (consultați capitolul „Selectarea altor setări“, secțiunea „Modificarea timpului până la declanșarea alarmei ușii“  ). Sunetul de avertizare acustic al alarmei pentru ușa poate fi, de asemenea, dezactivat (consultați capitolul „Ajustarea setărilor“, secțiunea „Modificarea suneților de avertizare și a alarmelor sonore“  ).

De îndată ce închideți ușa, sunetul de avertizare se oprește și   se stinge pe afișaj.

Dezactivarea anticipată a alarmei pentru ușa

■ Atingeți simbolul  .

Semnalul sonor de avertizare se dezactivează, simbolul   se stinge, iar sistemul interior de iluminare este aprins în permanență.

Dacă ușa aparatului nu este închisă, alarma pentru ușa se repetă după 1 minut.

Funcțiile aparatului

SuperRăcire ❄

Dacă funcția SuperRăcire este pornită, atunci **frigiderul** răcește foarte repede la cea mai joasă valoare (în funcție de temperatura ambientală). Aparatul frigorific funcționează la cea mai mare putere de răcire posibilă și temperatura scade.

Selectați această funcție, dacă doriți să răciți rapid cantități mari de alimente proaspete sau băuturi pe care le introduceți în frigider.

Funcția Super Răcire trebuie activată **chiar înainte de a introduce** alimentele sau băuturile (consultați capitolul „Operare“, secțiunea „Activare SuperRăcire ❄“).

Funcția SuperRăcire se dezactivează automat după aprox. 18 ore. Aparatul frigorific funcționează din nou la puterea normală de răcire.

SuperFrost ❄️

Dacă funcția SuperFrost ❄️ este pornită, **congelatorul** se răcește foarte repede la cea mai joasă valoare (în funcție de temperatura ambientală). Aparatul frigorific funcționează la cea mai mare putere de răcire posibilă, iar temperatura scade. Selectați această funcție înainte de congelarea alimentelor proaspete. Astfel aveți siguranța că alimentele vor fi congelate rapid și în profunzime, iar valoarea nutritivă, vitaminele, aspectul și gustul se păstrează.

Funcția SuperFrost ❄️ trebuie activată cu aproximativ **6 ore înainte ca alimentele care urmează să fie congelate să fie introduse** în congelator (consultați capitolul „Funcționare”, secțiunea „Activarea funcției SuperFrost ❄️”). În cazul în care utilizați **capacitatea maximă de congelare**, funcția SuperFrost ❄️ **trebuie activată cu 24 de ore înainte**.

Funcția SuperFrost ❄️ se dezactivează automat după maximum 72 de ore. Durata până la oprirea funcției depinde de cantitatea de alimente proaspete introduse.

Organizarea spațiului interior

Mutarea rafturilor de pe ușă/raftului pentru sticle

Mutați rafturile de pe ușă/rafturile pentru sticle de pe ușa aparatului doar când sunt goale.

- Împingeți fiecare dintre rafturile de pe ușă/rafturile pentru sticle în sus și scoateți-le trăgând în față.
- Așezați din nou rafturile de pe ușă/rafturile pentru sticle în locurile dorite.

Mutarea raftului cu reglare fină

Mutați rafturile de pe ușă/rafturile pentru sticle de pe ușa aparatului doar când sunt goale.

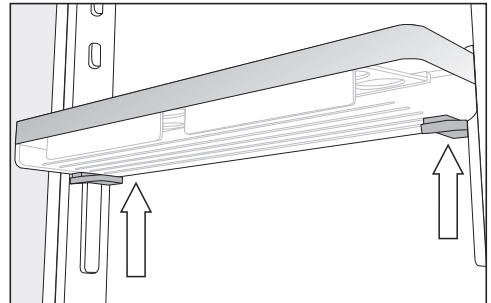

- Prindeți latura raftului cu ambele mâini, astfel încât să atingeți butoanele gri de sub raft.
- Apăsăți simultan butoanele gri și glisați raftul în sus de pe șinele de ghidare.

Mod de funcționare

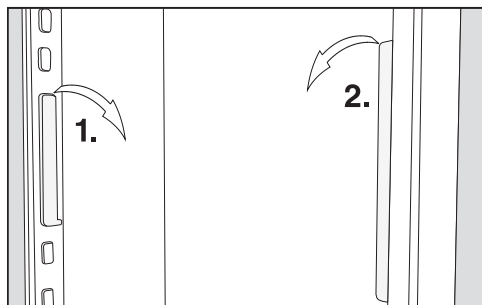

- Scoateți șina de ghidare din came și mutați-o în poziția dorită.
- Mutați a doua bară de ghidare paralelă cu prima bară.
- Glisați raftul pe șinele de ghidare de sus în jos.

Glisarea raftului comun

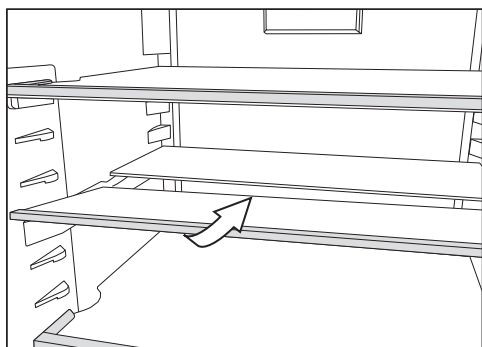

- Ridicați ușor jumătate din placa de sticlă din față și glisați cu grijă placa de sticlă sub jumătatea din spate.

Mutarea raftului comun

- Scoateți cele două jumătăți de plăci de sticlă.

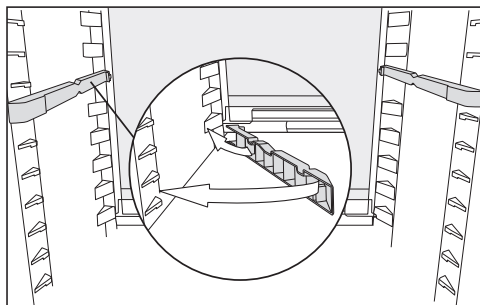

- Introduceți cele două adaptoare la înălțimea dorită în stânga și dreapta suportului raftului.

Placa de sticlă cu marginea ridicată trebuie să se afle în spate.

Utilizați grilajul pentru sticle în placa separatoare

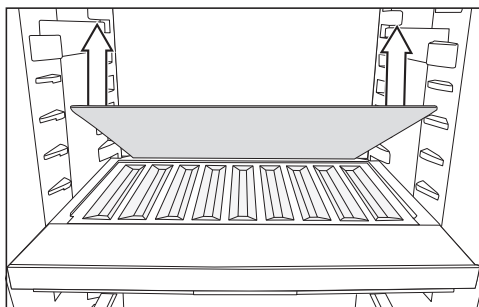

- Scoateți raftul de sticlă din spate în placa separatoare și depozitați-l separat.
- Introduceți sticlele cu fundul acestora către spate până se opresc.

Sfat: Dacă sticlele ies din suportul pentru sticlă, atunci deplasați brațul inferior al raftului pentru sticle din ușă în sus.

Montarea adaptoarelor pentru tava de copt

Dimensiunile maxime ale tăvii de copt sunt: lățime 466 mm/adâncime 386 mm/înălțime 50 mm.

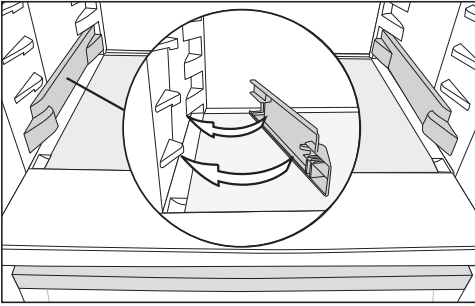

- Așezați adaptoarele în dreapta și în stânga pe suporturile cele mai joase ale frigiderului.
- Deschideți ușa dispozitivului până în tâmpinați rezistență.

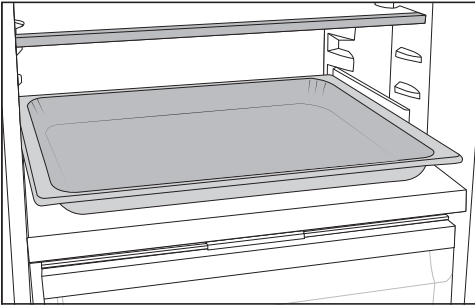

- Așezați tava de copt în adaptoarele din frigider și împingeți-o până întâmpinați rezistență.

Proiectați zona de congelare în mod flexibil (VarioRoom)

Când congelați alimente de dimensiuni mari, de exemplu curcan sau vânat, puteți scoate sertarele superioare și plăcile de sticlă dintre sertarele aparatului frigorific. Acest lucru creează mai mult volum și, prin urmare, spațiu pentru depozitarea alimentelor congelate voluminoase și înalte.

Deplasarea filtrului Active AirClean

Filtrul cu carbon, cu suport KKF-FS (Active AirClean) este disponibil ca accesoriu opțional (consultați secțiunea „Accesorii opționale“.)

Suportul filtrului Active AirClean stă pe o bară posterioară de protecție a raftului.

- Pentru a deplasa filtrul Active AirClean, trageți-l în sus de pe bara de protecție.
- Scoateți bara de protecție din raft.
- Introduceți bara de protecție pe raftul dorit.

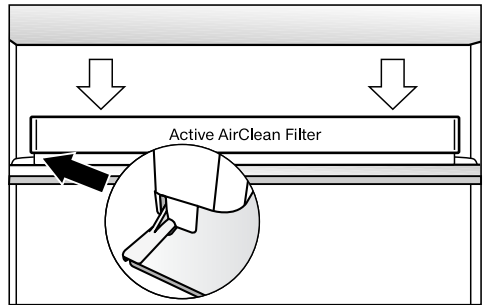

- Așezați filtrul Active AirClean pe bara de protecție a raftului dorit.

Mod de funcționare

Accesorii incluse

Tavă pentru cuburi de gheață

Casetă pentru ouă

Suport pentru sticle

Adaptoare pentru tava de copt

Cutie de sortare

Accesorii opționale

În funcție de modelul de aparat frigorific, sortimentul Miele include accesorii utile, precum și detergenți și agenți de îngrijire.

În magazinul online Miele Webshop, de la servicii pentru clienți Miele sau de la distribuitorul Miele, puteți obține produse special concepute pentru aparatul frigorific, ca de ex. produse pentru îngrijirea electrocasnicelor și accesorii.

Puteți accesa magazinul online Miele Webshop prin intermediul următorului cod QR:



Înainte de prima utilizare

- Înlăturați toate ambalajele și foliile de protecție.
- Îndepărtați toate materialele publicitare și autocolantele din interiorul combinei frigorifice.
- Curățați interiorul aparatului și accesoriile sale.

Conectați aparatul de răcire.



- Conectați aparatul de răcire la rețeaua electrică așa cum este descris în capitolul „Instalarea”, secțiunea „Conexiune electrică”.



Pe afișaj apare inițial Miele, apoi .

Pornirea aparatului frigorific

- Deschideți ușa aparatului.
- Atingeți simbolul  de pe afișaj.

Aparatul frigorific începe să se răcească, iar sistemul de iluminare interioară intră în funcțiune.

Imediat ce temperatura setată este atinsă, simbolul   se stinge, afișajul de temperatură a congelatorului se aprinde constant, iar semnalul sonor de avertizare se dezactivează.

- Dacă doriți să dezactivați semnalul sonor de avertizare, atingeți simbolul  .

Alarma sonoră se oprește.



Aparatul frigorific atinge treptat temperaturile presetate.

Lăsați aparatul să funcționeze câteva ore înainte de a pune alimente în el. Introduceți alimente în aparatul frigorific abia după ce temperatura prestabilită este atinsă.

Introduceți alimente în zona de congelare abia după ce temperatura este suficient de scăzută (min. -18 °C).

Oprirea aparatului frigorific

Puteți opri complet aparatul frigorific doar în modul Setări .

- Atingeți simbolul .
- Glisați spre stânga sau spre dreapta pe afișaj, până când în centru apare simbolul .
- Atingeți simbolul .



Răcirea și sistemul de iluminare interioară sunt dezactivate.

Pe afișaj apare simbolul .

Vă rugăm să rețineți: atunci când combina frigorifică este oprită aceasta nu este și deconectată de la rețeaua electrică.

Oprirea separată a aparatului frigorific

Aparatul Frigorific poate fi oprit separat fără a fi necesară și oprirea aparatului frigorific. Acest lucru este util, de exemplu, în cazul în care sunteți plecați în vacanță.

- Atingeți afișajul de temperatură pentru aparat frigorific.
- Glisați spre dreapta pe ecran până când  se afișează pe mijloc.
- Atingeți scurt .



Afișajul de temperatură pentru aparat frigorific se stinge. Pe afișaj apare .

Zona aparat frigorific este oprită.

Afișajul temperaturii din zona aparat frigorific se aprinde în continuare.

Punerea în funcțiune

Repornirea separată a zonei aparatului frigorific

- Atingeți scurt afișajul de temperatură pentru aparat frigorific pe .
- Atingeți scurt .

Zona aparat frigorific este repornită.

În cazul unei absențe îndelungate, aveți în vedere

Dacă în timpul unei absențe îndelungate aparatul este oprit, dar nu este golit și curățat, iar ușile sunt lăsate închise, există riscul acumulării de mucegai și mirosuri neplăcute în interiorul aparatului.

Curățați obligatoriu combina frigorifică.

Dacă aparatul urmează să nu fie folosit o perioadă mai lungă de timp, țineți cont de următoarele:

- Opriti aparatul frigorific.
- Scoateți ștecărul din priză sau decuplați siguranța instalației electrice din locuință.
- Goliți rezervorul de apă pentru nebulizator și depozitați-l în stare curată și uscată.
- Pentru a asigura ventilarea corespunzătoare a aparatului frigorific și pentru a evita formarea mirosurilor neplăcute, curățați aparatul frigorific și lăsați-o deschisă.

Respectați ultimele două indicații și atunci când opriți zona aparat frigorific pentru o perioadă mai îndelungată.

Condiții preliminare pentru conectarea în rețea

Vă rugăm să țineți cont de următoarele condiții preliminare pentru conectarea în rețea:



1. La locul de instalare este disponibilă o rețea locală.
Pregătiți parola WiFi.
2. Aplicația Miele este disponibilă pe un dispozitiv mobil.
3. Aveți un cont de utilizator în aplicația Miele.

Aplicația Miele

Aplicația Miele poate fi descărcată gratuit de pe Apple App Store® sau Google Play Store™.



Efectuarea primei conectări la rețea

- Atingeți simbolul .
- Glisați spre stânga sau spre dreapta pe afișaj, până când în centru apare simbolul .
- Atingeți simbolul .
- Atingeți metoda de conectare dorită (aplicație sau WPS).

După realizarea cu succes a conexiunii, pe afișaj apare simbolul .

În cazul în care conexiunea nu a putut fi efectuată, apare simbolul .

- Reporniți procesul.
- Pentru a părăsi setările, atingeți simbolul .

Efectuarea Scan & Connect

- Scanați codul QR.

Dacă ați instalat aplicația Miele și aveți un cont de utilizator, veți fi direcționat direct în rețea.

Dacă nu ați instalat încă aplicația Miele, veți fi direcționat către Apple App Store® sau Google Play Store™.

- Instalați aplicația Miele și configurați un cont de utilizator.
- Scanați din nou codul QR.

Aplicația Miele vă ghidează pe parcursul procesului de configurare.

(în funcție de model)



Operarea

Afișaj temperatură

În timpul funcționării obișnuite afișajul de temperatură de pe ecran indică **temperatura medie efectivă din zona aparat frigorific și temperatura maximă din zona aparat frigorific**, existente în momentul respectiv în aparat.

În funcție de temperatura ambientală și de setare, poate dura câteva ore până când sunt atinse și afișate permanent temperaturile dorite.

Temperatura din aparat va **crește**, în principiu:

- cu cât se deschide mai des ușa și cu cât este ținută deschisă mai mult timp.
- cu cât sunt depozitate mai multe alimente.
- cu cât sunt mai calde alimentele introduse în aparat.
- cu atât este mai ridicată temperatura ambientală din aparatul frigorific. Aparatul frigorific este proiectat pentru o anumită clasă climatică (interval de temperatură ambientală) și nu trebuie utilizat în afara limitelor acesteia.

Valori de setare posibile pentru temperatură în frigider

În frigider recomandăm o temperatură de răcire de **4 °C**.

Cu o temperatură setată la 4 °C și o igienă corespunzătoare, se întârzie înmulțirea bacteriilor, de ex. a salmonelilor și listeriilor, care pot duce la intoxicații alimentare grave.

Temperatura din frigider poate fi setată de la **3 °C la 9 °C**.

Temperatura din zona activă

PerfectFresh este controlată automat la **0 până la 3 °C**. În caz de necesitate, puteți modifica treptat și ușor temperatura (consultați capitolul „Ajustarea setărilor”).

Valori de setare posibile pentru temperatura din congelator

 Pericol pentru sănătate din cauza consumului de alimente alterate. Pentru a congela alimente proaspete este necesară o temperatură de **-18 °C**. Vă rugăm să rețineți că termenul de valabilitate al alimentelor este scurtat la o temperatură mai ridicată.

Setați o temperatură minimă de **-18 °C** pentru congelarea și depozitarea pe termen lung a alimentelor.

Sfat: La o temperatură constantă de **-18 °C** în congelator și o igienă corespunzătoare, se poate utiliza durata maximă de păstrare a alimentelor și se evită deșeurile alimentare.

Temperatura din congelator poate fi setată de la **-15 °C la -26 °C**.

Setarea temperaturii din aparat frigorific și din aparat frigorific

- Atingeți afișajul temperaturii pentru aparat frigorific, pentru a seta temperatura dorită.
- Glisați spre stânga sau spre dreapta pe ecran până când temperatura dorită se afișează pe mijloc.
- Pentru a confirma, atingeți temperatura dorită pe afișaj.

Afișajul de temperatură trece din nou la afișarea valorii reale a temperaturii de răcire și a temperaturii de congelare înregistrate momentan în aparat.

Oprirea funcției Super Răcire ❄

Funcția Super Răcire ❄ se dezactivează automat după aproximativ 18 ore. Aparatul frigorific funcționează din nou la puterea normală de răcire.

Sfat: Pentru a economisi energie, funcția Super Răcire ❄ poate fi dezactivată manual odată ce alimentele și băuturile au fost răcite suficient.

- Atingeți afișajul de temperatură pentru frigider.

- Atingeți scurt ❄.

❄ nu luminează portocaliu.

- Părăsiți setările apăsând scurt pe afișajul de temperatură.

Activarea funcției SuperFrost ❄

Când congelați cantități mici de alimente în congelator, funcția SuperFrost ❄ trebuie activată cu aproximativ **6 ore înainte de introducerea** alimentelor. În cazul în care utilizați **capacitatea maximă de congelare**, funcția SuperFrost ❄ **trebuie activată cu 24 de ore înainte.**

Nu este necesară dezactivarea funcției SuperFrost,

- dacă puneți în congelator alimente deja congelate,
- dacă puneți la congelat cel mult 2 kg de alimente pe zi.

- Atingeți simbolul SuperFrost ❄ de pe afișajul de temperatură pentru congelator.

Simbolul ❄ se aprinde portocaliu.

- Pentru a părăsi setările, apăsați scurt pe afișajul de temperatură.

Operarea

Dezactivarea funcției SuperFrost ❄️

Funcția SuperFrost ❄️ se dezactivează automat după maxim 72 de ore.

Pentru a economisi energie, puteți dezactiva funcția SuperFrost imediat ce alimentele sunt suficient de reci.

- Atingeți afișajul temperaturii pentru zona congelator.
- Atingeți scurt ❄️.
- ❄️ nu luminează portocaliu.
- Ieșiți din setări, apăsând scurt pe afișajul de temperatură.

Păstrarea alimentelor în aparatul frigorific

Diverse zone de păstrare

Datorită circulației naturale a aerului din aparat, în interiorul acestuia se formează diferite zone de temperatură.

Aerul rece și greu coboară către partea de jos a aparatului frigorific. Utilizați eficient diversele zone când depozitați alimente în aparat.

Acesta este un aparat frigorific cu distribuție automată a temperaturii (DynaCool). Aparatul frigorific pornește automat ventilatorul imediat ce răcirea frigiderului se activează. Astfel, aerul rece este distribuit uniform în frigider, iar diferențele de temperatură între zonele de răcire sunt mai puțin pronunțate. Prin urmare, toate alimentele depozitate sunt răcite aproape la aceeași temperatură.

Cea mai caldă zonă

Cea mai caldă zonă este în partea din față-sus a aparatului și pe ușă. Folosiți-o de exemplu pentru păstrarea untului, astfel încât să rămână tartinabil, și a cașcavalului, astfel încât să își păstreze aroma.

Cea mai rece zonă

Regiunea cea mai rece din aparatul frigorific se află chiar deasupra plăcii de separare a zonei PerfectFresh Active și pe peretele posterior. Temperaturi și mai scăzute sunt în compartimentele zonei PerfectFresh Active.

Cu o temperatură setată la 4 °C și o igienă corespunzătoare, se întârzie înmulțirea bacteriilor, de ex. a salmonelilor și listeriilor, care pot duce la intoxicații alimentare grave.

Prin urmare, folosiți aceste zone din aparatul frigorific și zona PerfectFresh Active pentru toate alimentele sensibile și ușor perisabile, de ex.:

- pește, carne roșie, carne de pasăre
- mezeluri, produse semipreparate
- ouă sau mâncăruri/produse de patiserie care conțin smântână/frișcă
- aluat proaspăt, aluat pentru prăjituri, pizza, quiche
- brânză din lapte nefiert și alte produse din lapte nefiert
- humus, creme tartinabile de legume, înlocuitori de cremă de brânză vegetală
- legume preambalate
- în general toate alimentele proaspete (a căror dată de expirare este valabilă doar dacă se menține o temperatură de cel puțin 4 °C)

Păstrați alimentele ambalate sau neambalate?

Păstrați alimentele în frigider ambalate sau bine acoperite (în ceea ce privește zona PerfectFresh Active, există excepții).

Astfel alimentele nu vor căpăta mirosuri străine, nu se vor usca și veți evita transmiterea eventualilor germeni existenți. Aveți în vedere acest lucru în special la păstrarea alimentelor de origine animală. Aveți grijă în special la alimente precum carnea crudă și peștele și asigurați-vă ca acestea nu intră în contact cu alte alimente.

Dacă temperatura este setată corect, iar igiena este corespunzătoare, durata de păstrare a alimentelor se poate prelungi considerabil. Se evită risipa de alimente.

Alimente bogate în proteine

Rețineți că alimentele bogate în proteine se alterează mai repede decât altele. De exemplu, crustaceele se alterează mai rapid decât peștele, iar peștele se alterează mai rapid decât carnea roșie.

Păstrați alimentele în zona PerfectFresh Active

Zona PerfectFresh Active

Zona PerfectFresh Active îndeplinește cerințele unui compartiment de răcire conform DIN EN 62552:2025.

Depozitarea fructelor, legumelor, peștelui, cărnii și produselor lactate se poate face în condiții optime în zona PerfectFresh Active. Alimentele rămân proaspete pentru un timp mult mai îndelungat și își păstrează gustul și vitaminele.

Rețineți că o stare inițială bună a alimentelor este esențială pentru obținerea unui rezultat de depozitare optim.

Temperatura este reglată automat în limite cuprinse între **0 și 3 °C**.

Aceasta este o temperatură mai mică decât cea dintr-un frigider obișnuit, dar este temperatura optimă de păstrare pentru alimentele care nu sunt sensibile la temperaturi scăzute.

Deoarece durata de păstrare a alimentelor se prelungeste semnificativ la această temperatură, alimentele pot fi păstrate mai mult timp, fără a-și pierde prospețimea.

Operarea

Scoateți alimentele din compartimentul uscat cu aproximativ 30–60 de minute înainte de consum. Aroma și gustul devin sesizabile doar la temperatura camerei.

Umiditatea aerului poate fi reglată în așa fel încât să corespundă alimentelor depozitate.

De asemenea, **umidificatorul** furnizează umiditate suplimentară în compartimentul cu umiditate controlată. Fructele și legumele depozitate sunt apoi pulverizate cu apă de fiecare dată când ușa este deschisă și aproximativ la fiecare 90 de minute. Umiditatea ridicată a aerului face ca alimentele să își păstreze propria umiditate și să nu se usuce prea rapid.

Compartiment cu umiditate controlată



În funcție de poziția capacului compartimentului, umiditatea aerului nu este mărită Δ sau este mărită $\Delta\Delta$.

Umiditate crescută a aerului $\Delta\Delta\Delta$

La această setare, compartimentul potrivit ca compartiment cu umiditate controlată este adecvat pentru păstrarea fructelor și legumelor.

Gradul de umiditate a aerului depinde în principiu de tipul și de cantitatea de alimente depozitate, atunci când le depozitați neambalate.

La o umiditate ridicată în compartimentul cu umiditate controlată se poate forma condens pe podeaua și sub capacul compartimentului.

Dacă după aprecierea dumneavoastră s-a format prea mult condens și alimentele sunt afectate, faceți următoarele:

Îndepărtați condensul folosind o lavetă.

Deschideți capacul compartimentului și selectați poziția „Umiditatea nu este crescută Δ ”.

Oprțiți umidificatorul .

Umiditate scăzută a aerului Δ

La această setare Δ compartimentul cu umiditate controlată este transformat într-un compartiment uscat (consultați secțiunea „Compartiment uscat”).

Compartiment uscat



Umiditatea aerului din încăperea nu este ridicată Δ .

În principiu, compartimentul uscat este adecvat în special pentru păstrarea alimentelor ușor perisabile, precum:

- pește proaspăt, fructe de mare și crustacee
- carne, pasăre, mezeluri
- salate gata preparate
- produse lactate, precum lapte, iaurt, brânză, smântână, brânză Quark etc.
- produse pe bază de plante, cum ar fi tofu, băutură de ovăz, hummus, legume tartinabile, înlocuitori de carne și brânză etc.
- De asemenea, puteți depozita aici alimente de orice fel, dacă sunt ambalate.

Rețineți că alimentele bogate în proteine se alterează mai repede decât altele.

Adică, de exemplu, crustaceele se alterează mai rapid decât peștele, iar peștele se alterează mai rapid decât carnea roșie.

Din motive de igienă, păstrați alimentele doar **acoperite sau ambalate**.

Operarea

Aveți în vedere încă o dată următoarele sfaturi, în cazul în care nu sunteți mulțumit de rezultatul depozitării alimentelor dumneavoastră (de ex. la scurt timp după ce le-ați pus la păstrare, alimentele sunt deja moi sau uscate):

- Depozitați numai alimente proaspete. Starea alimentelor atunci când sunt introduse în aparat este decisivă pentru prospețimea acestora.
- Înainte de a depozita alimentele, curățați compartimentele zonei PerfectFresh Active.
- Scurgeți alimentele foarte umede înainte de a le depozita.
- Nu depozitați alimente sensibile la frig în zona PerfectFresh Active.
- Pentru stocarea alimentelor alegeți sertarul PerfectFresh Active corect și poziția corectă a capacului compartimentului (umiditate necrescută δ sau umiditate ridicată $\delta\delta\delta$).
- În compartimentul cu umiditate controlată se atinge o umiditate ridicată $\delta\delta\delta$ numai din umiditatea pe care o conțin alimentele depozitate, dacă le depozitați neambalate. Cu cât sunt depozitate mai multe alimente în sertar, cu atât va fi mai crescută umiditatea.
- Nu supraîncărcați compartimentul.
- Dacă după aprecierea dumneavoastră, în cazul setării $\delta\delta\delta$ s-a format prea mult condens și alimentele sunt afectate:
 - Îndepărtați condensul folosind o lavetă.
 - Introduceți un grătar de coacere și prăjire sau un articol similar, astfel încât să eliminați excesul de umiditate.
 - Deschideți capacul compartimentului și selectați poziția „Umiditatea nu este crescută δ ”, iar apoi opriți umidificatorul $\overline{\text{U}}$.
- Dacă în ciuda setării $\delta\delta\delta$ umiditatea aerului este prea scăzută, ambalați alimentele în ambalaje etanșe.
- Dacă vi se pare că temperatura din zona PerfectFresh Active este prea ridicată sau prea scăzută, încercați mai întâi să reglați temperatura din zona frigider, modificând-o ușor cu 1 până la 2 °C. Cel târziu atunci când s-au format cristale de gheață pe fundul compartimentelor PerfectFresh Active, temperatura trebuie mărită, deoarece altfel alimentele sunt deteriorate din cauza temperaturii prea scăzute.
- Dacă modificarea temperaturii din zona frigider este insuficientă, modificați temperatura din zona PerfectFresh Active (consultați capitulul „Ajustarea setărilor“).

Congelarea și depozitarea alimentelor proaspete

Înainte de așezarea alimentelor

Congelați doar alimente proaspete care sunt în stare bună.

- Când congelați mai mult de 2 kg de alimente proaspete, activați funcția SuperFrost ❄️ cu 6 ore înainte de a introduce alimentele în congelator.
- Când congelați o cantitate mai mare de alimente, activați funcția SuperFrost ❄️ cu 24 ore înainte de a introduce alimentele în congelator.

Aceasta contribuie și la prevenirea decongelării alimentelor care se află deja depozitate în congelator.

După congelare, rețineți

- Oprii prematur funcția SuperFrost ❄️ imediat ce alimentele sunt suficient de reci.

Răcirea rapidă a băuturilor





















- Dacă plasați sticlele în congelator pentru răcire rapidă, **scoateți sticlele după cel mult 1 oră**. Sticlele pot plesni.

Prepararea cuburilor de gheață

- Umpleți cu apă tava pentru cuburi de gheață până la 3/4 din capacitatea sa, apoi așezați tava pentru cuburi de gheață pe fundul unuia dintre sertarele congelatorului.
- Odată înghețată, folosiți un instrument bont, de exemplu o coadă de lingură, pentru a scoate din aparatul frigorific.

Sfat: Cuburile de gheață pot fi scoase ușor din tavă, răsucind ușor tava sau ținând-o puțin timp sub jet de apă rece.

Ajustarea setărilor

	Modul Setări
	Activarea sau dezactivarea modului Party.
	Activarea sau dezactivarea regimului Holiday.
	Activarea funcției de blocare, dezactivarea perntru scurtă durată sau oprirea completă a acesteia.
	Oprirea combinei frigorifice.
	Activarea sau dezactivarea modului Sabat.
	Recuperarea versiunii modului Sabat.
	Modificarea timpului până când alarma pentru ușă pornește.
	Porniți sau opriți nebulizatorul sau setați intensitatea nebulizatorului
	Conectarea la rețea
	APP / WPS Efectuați prima conectare la rețea.
	Activarea sau dezactivarea conexiunii WiFi.
	Resetarea configurării rețelei.
	Activarea sau dezactivarea tonului butoanelor.
	Schimbarea volumului alarmelor sonore și de avertizare sau oprirea completă a alarmelor sonore și de avertizare.
	Modificarea luminozității afișajului.
	Modificarea unității de temperatură.
	Dezactivarea funcției Regim demo (vizibilă doar dacă este activată).
	Revenirea la setările din fabrică.
	Accesarea informațiilor despre aparatul dvs. frigorific.
	Activați afișajul filtrului Active AirClean.







Activarea sau dezactivarea modului de curățare.

Ajustarea setărilor

Atunci când vă aflați în modul Setări , alarma pentru ușă și alte mesaje de avertizare sunt dezactivate automat.

Activarea modului Party



Modul Party  trebuie activat cu aproximativ 4 ore înainte ca alimentele să fie introduse în aparat.

- Atingeți simbolul .
- Glisați spre stânga sau spre dreapta pe afișaj, până când în centru apare simbolul .
- Atingeți simbolul .

Atunci când modul Party este activ, simbolul  se aprinde portocaliu.



- Pentru a părăsi setările, atingeți simbolul .

Dacă modul Party  este activ, se activează automat:

- funcția SuperFrost 
- funcția SuperCool 

Dezactivarea modului Party



Funcția modului Party  se oprește automat după aproximativ 24 de ore. Pentru a economisi energie, puteți dezactiva modul Party imediat ce mănecarea este suficient de rece sau au fost produse suficiente cuburi de gheață.

- Atingeți simbolul .
- Glisați spre stânga sau spre dreapta pe afișaj, până când în centru apare simbolul .
- Atingeți simbolul .

Când modul Party este inactiv, simbolul  se aprinde alb.

- Pentru a părăsi setările, atingeți simbolul .

Activarea modului Holiday

- Atingeți simbolul .
- Glisați spre stânga sau spre dreapta pe afișaj, până când în centru apare simbolul .
- Atingeți simbolul .

Când modul Holiday este activ, simbolul  se aprinde portocaliu.

- Pentru a părăsi setările, atingeți simbolul .



 Pericol pentru sănătate din cauza consumului de alimente alterate.

În cazul în care temperatura din aparatul frigorific depășește 4 °C pentru un timp mai îndelungat, valabilitatea și calitatea alimentelor poate fi afectată.

Porniți Modul Holiday (Vacanță)  întotdeauna pentru o durată de timp limitată.

În acest interval de timp nu depozitați alimente sensibile și ușor perisabile precum fructele, legumele, peștele, carnea și produsele lactate.



Dezactivarea modului Holiday

- Atingeți simbolul .
- Glisați spre stânga sau spre dreapta pe ecran până când simbolul  apare în centru.
- Atingeți simbolul .



Când modul Holiday este dezactivat, simbolul  se aprinde în alb.

- Pentru a părăsi setările, atingeți simbolul .

Activarea funcției de blocare /

- Atingeți simbolul .
- Glisați spre stânga sau spre dreapta pe ecran până când simbolul  apare în centru.
- Atingeți simbolul .

Dacă funcția de blocare este activată, simbolul  se aprinde în portocaliu.

- Pentru a părăsi setările, atingeți simbolul .
- Închideți ușa aparatului. Abia atunci este activată funcția de blocare .

Dezactivarea pentru scurt timp a funcției de blocare /





- Atingeți afișajul temperaturii corespunzător zonei de temperatură pe care doriți să o reglați.
- Atingeți simbolul  timp de aproximativ 6 secunde.

Afișajul intră în modul de reglare a temperaturii.

- Acum efectuați setările dorite.

Prin închiderea ușii combinei frigorifice, funcția de blocare  se activează din nou.

Dezactivarea completă a funcției de blocare /



- Atingeți simbolul .
- Atingeți simbolul  timp de aproximativ 6 secunde.
- Glisați spre stânga sau spre dreapta pe ecran până când simbolul  apare în centru.
- Atingeți simbolul .

Dacă funcția de blocare este oprită, simbolul  se aprinde în alb.

- Pentru a părăsi setările, atingeți simbolul .

Activarea modului Sabat

Pe durata activării modului Sabat  nu puteți efectua setări la aparatul frigorific.

- Atingeți simbolul .
- Glisați spre stânga sau spre dreapta pe ecran până când simbolul  apare în centru.

- Atingeți simbolul .

Simbolul  se aprinde în portocaliu.



- Pentru a părăsi setările, atingeți simbolul .

Modul Sabat  activat apare pe afișaj timp de aproximativ 3 secunde.

Apoi afișajul se stinge.

Aveți grijă ca ușa aparatului să fie bine închisă, întrucât avertizările optice și acustice sunt dezactivate.

Dezactivarea modului Sabat

Funcția mod Sabat  se dezactivează automat după aproximativ 80 de ore. Aveți posibilitatea de a dezactiva modul Sabat  și mai devreme.

- Atingeți scurt afișajul negru.

Apare simbolul .

- Atingeți simbolul .

Simbolul  se aprinde în portocaliu.





- Atingeți din nou scurt simbolul .

Când modul Sabat este dezactivat, simbolul  luminează alb.

- Pentru a ieși din setări, apăsați pe .

Ajustarea setărilor



Modificarea timpului până când alarma pentru ușă se activează

- Atingeți simbolul .
- Glisați spre stânga sau spre dreapta pe ecran până când simbolul  apare în centru.
- Atingeți simbolul .
- Glisați spre stânga sau spre dreapta pe ecran până la perioada dorită cu valori cuprinse între 30 de secunde și 3 minute: 30 de secunde se afișează pe mijloc.
- Pentru a confirma, atingeți scurt setarea dorită pe afișaj.
- Pentru a părăsi setările, atingeți simbolul .

Activarea nebulizatorului (umidificatorului)

Când nebulizatorul este pornit, consumul energetic crește ușor. De asemenea, zgomotele produse de dispozitiv s-ar putea accentua.





Înainte de a porni umidificatorul, închideți capacul compartimentului cu umiditate controlată (setarea $\Delta\Delta\Delta$).

- Atingeți scurt .
- Glisați spre stânga sau spre dreapta pe afișaj, până când în centru apare simbolul .
- Atingeți simbolul .
- Glisați spre stânga până când intensitatea dorită a umidificatorului (1: umidificare redusă; 3: umidificare maximă) este afișată în centru.
- Pentru a confirma, atingeți scurt setarea dorită pe afișaj.





Simbolul  se aprinde portocaliu.

- Pentru a părăsi setările, atingeți .

Reglați treapta de intensitate al umidificatorului

- Atingeți simbolul .
- Glisați spre stânga sau spre dreapta pe afișaj, până când în centru apare simbolul .
- Atingeți simbolul .
- Glisați spre stânga până când intensitatea dorită a umidificatorului (1: umidificare redusă; 3: umidificare maximă) este afișată în centru.
- Pentru a confirma, atingeți scurt setarea dorită pe afișaj.
- Pentru a părăsi setările, atingeți simbolul .



Dezactivarea nebulizatorului

- Atingeți simbolul .
- Glisați spre stânga sau spre dreapta pe afișaj, până când în centru apare simbolul .
- Atingeți simbolul .
- Glisați spre dreapta și atingeți simbolul .

Simbolul  se aprinde alb.

- Pentru a părăsi setările, atingeți simbolul .

Efectuarea primei conectări la rețea



- Atingeți simbolul .
- Glisați spre stânga sau spre dreapta pe afișaj, până când în centru apare simbolul .
- Atingeți simbolul .
- Atingeți metoda de conectare dorită (aplicație sau WPS).

După realizarea cu succes a conexiunii, pe afișaj apare simbolul .

În cazul în care conexiunea nu a putut fi efectuată, apare simbolul .

- Reporniți procesul.
- Pentru a părăsi setările, atingeți simbolul ↩.



Dezactivarea conexiunii Wi-Fi

- Atingeți simbolul .
- Glisați spre stânga sau spre dreapta pe ecran până când simbolul @ apare în centru.
- Atingeți simbolul @.
- Pentru a dezactiva conexiunea Wi-Fi, apăsați scurt pe simbolul .

Apare simbolul .

- Pentru a părăsi setările, atingeți simbolul ↩.

Activarea conexiunii Wi-Fi

- Atingeți simbolul .
- Glisați spre stânga sau spre dreapta pe ecran până când simbolul @ apare în centru.
- Atingeți simbolul @.
- Pentru a activa conexiunea Wi-Fi, apăsați pe simbolul .







Apare simbolul .

- Pentru a părăsi setările, atingeți simbolul ↩.

Atunci când conexiunea Wi-Fi este activă, pe afișaj se aprinde simbolul .

Ajustarea setărilor

Resetarea configurării rețelei





- Atingeți simbolul .
- Glisați spre stânga sau spre dreapta pe afișaj, până când în centru apare simbolul .
- Atingeți simbolul .
- Glisați spre dreapta pe ecran până când simbolul  apare în centru.
- Atingeți simbolul .
- Atingeți simbolul .
- Pentru a părăsi setările, atingeți simbolul .

Toate setările efectuate și toate datele introduse sunt resetate.



Conexiunea WLAN a fost dezactivată, iar simbolul  de pe afișajul de pornire se stinge.

Resetați configurarea rețelei atunci când eliminați ca deșeu sau vindeți aparatul frigorific sau când puneți în funcțiune un aparat frigorific la mâna a doua. Toate datele personale vor fi șterse din aparatul frigorific. În plus, un proprietar anterior nu mai poate accesa datele din aparatul frigorific.

Dezactivarea tonului tastelor

- Atingeți simbolul .
 - Glisați spre stânga sau spre dreapta pe ecran până când simbolul  apare în centru.
 - Atingeți simbolul .
- Când tonul tastelor este dezactivat, simbolul  se aprinde în alb.
- Pentru a părăsi setările, atingeți simbolul .



Activarea tonului tastelor

- Atingeți simbolul .
- Glisați spre stânga sau spre dreapta pe afișaj, până când în centru apare simbolul .
- Atingeți simbolul .

Când tonul tastelor este activ, simbolul  se aprinde portocaliu.

- Pentru a părăsi setările, atingeți simbolul .

Modificarea volumului semnalelor de avertizare și alarmelor sonore





- Atingeți simbolul .
- Glisați spre stânga sau spre dreapta pe ecran până când simbolul  apare în centru.
- Atingeți simbolul .
- Selectați volumul sonor dorit glisând spre stânga sau spre dreapta pe bara cu segmente (treptele 1–7).
- Dacă doriți să dezactivați complet semnalele de avertizare și alarmele sonore, glisați spre stânga până când bara cu segmente se stinge complet.
- Confirmați setarea dorită atingând bara cu segmente.

Dacă semnalele de avertizare și alarmele sonore sunt dezactivate, simbolul  se aprinde în alb.



Dacă semnalele de avertizare și alarmele sonore sunt activate, simbolul  se aprinde în portocaliu.

- Pentru a părăsi setările, atingeți simbolul .





Modificați luminozitatea afișajului

- Atingeți simbolul .
- Glisați spre stânga sau spre dreapta pe ecran până când simbolul  apare în centru.
- Atingeți simbolul .
- Selectați nivelul de luminozitate dorit glisând spre stânga sau spre dreapta pe bara cu segmente (treptele 1–7).
- Confirmați setarea dorită atingând bara cu segmente.
- Pentru a părăsi setările, atingeți simbolul .

Modificarea unității de temperatură °C/°F





- Atingeți simbolul .
 - Glisați spre stânga sau spre dreapta până când °C sau °F se afișează în centru.
 - Atingeți °C sau °F pentru a schimba unitatea de măsură a temperaturii.
- Apare °C sau °F.
- Pentru a părăsi setările, atingeți simbolul .

Dezactivarea modului demonstrativ

- Atingeți simbolul .
- Atingeți simbolul .
- Glisați spre stânga sau spre dreapta pe ecran până când simbolul  apare în centru.
- Atingeți simbolul .

După ce modul demonstrativ  a fost dezactivat, aparatul frigorific se oprește și trebuie repornit.

Revenirea la setările din fabrică



- Atingeți simbolul .
 - Glisați spre stânga sau spre dreapta pe ecran până când simbolul  apare în centru.
 - Atingeți simbolul .
- Apare simbolul .
- Atingeți simbolul .

Aparatul frigorific se oprește și trebuie repornit.

Ajustarea setărilor

Activați afișajul filtrului Active



AirClean

- Atingeți scurt .
- Glisați spre stânga sau spre dreapta pe ecran până când  se afișează pe mijloc.
- Atingeți scurt .

Când indicatorul filtrului Active AirClean este activat, se aprinde portocaliu .

- Pentru a ieși din setări, apăsați pe .



Pornirea modului de curățare

- Atingeți simbolul .
- Glisați spre stânga sau spre dreapta pe afișaj, până când în centru apare simbolul .
- Atingeți simbolul .

Atunci când modul de curățare este activ, simbolul  se aprinde portocaliu.

- Pentru a părăsi setările, atingeți simbolul .

Dezactivarea modului de curățare

- Atingeți simbolul .
- Glisați spre stânga sau spre dreapta pe afișaj, până când în centru apare simbolul .
- Atingeți simbolul .

Când modul de curățare este oprit, simbolul  se aprinde alb.

- Pentru a părăsi setările, atingeți simbolul .

Îndepărtarea etichetei cu date tehnice din interiorul aparatului frigorific nu este permisă. Aceasta este necesară în caz de defecțiune.

Aveți grijă să nu pătrundă apă la componentele electronice sau la sistemul de iluminat.

 Pericol de deteriorare din cauza pătrunderii umidității.

Aburul degajat de un aparat de curățat cu aburi poate deteriora materialele plastice și componentele electrice.

Nu utilizați un aparat de curățat cu aburi pentru a curăța aparatul frigorific.

Dezghețarea

Zona frigider și zona PerfectFresh Active

Zona frigider și zona PerfectFresh Active se dezgheață automat.

Condensul este scurs printr-un canal și prin orificiul de drenare în sistemul de evaporare al combinei frigorifice. Căldura din compresor evaporă automat apa condensată.

Congelatorul

Combina frigorifică este dotată cu un sistem „NoFrost”, care dezgheață automat congelatorul.

Indicații privind agenții de curățare

În interiorul aparatului utilizați doar agenți de curățare și întreținere care nu afectează alimentele.

Pentru a preveni deteriorarea suprafețelor aparatului dumneavoastră, în timpul curățării, **nu** folosiți

- agenți de curățare care conțin sodă, amoniac, acizi sau cloruri
- agenți de curățare cu compuși anti-calcar
- agenți de curățare abrazivi (de ex. pulbere sau lichid abraziv de curățare și pietre abrazive)
- agenți de curățare pe bază de solvenți
- agenți de curățare pentru inox
- detergenți pentru mașini de spălat vase
- spray-uri pentru cuptoare
- detergenți pentru curățat sticla
- perii și bureți duri și abrazivi (de ex. bureți pentru curățarea oalelor)
- radiere speciale de îndepărtat mizeria
- răzuitoare metalice ascuțite

Recomandăm pentru curățare un burete curat, apă caldă și puțin detergent de vase pentru spălare manuală.

Pregătirea combinei frigorifice în vederea curățării

Curățarea exclusiv a frigiderului:

Utilizați modul de curățare .

- Scoateți alimentele din frigider și poziționați-le într-un loc cu o temperatură scăzută.
- Dacă este necesar, scoateți toate piesele detașabile pentru a le curăța.

Curățarea zonei de congelare/întregii combine frigorifice:

- Opriți combina frigorifică.

Pe afișaj apare simbolul , iar procesul de răcire este oprit.

Curățare și îngrijire

- Scoateți alimentele din zona de congelare/combina frigorifică și depozitați-le într-un loc cu o temperatură scăzută.
- Dacă este necesar, scoateți toate piesele detașabile pentru a le curăța.

Curățarea spațiului interior

Curățați aparatul frigorific regulat, cel puțin o dată pe lună.

Dacă murdăria se fixează, devine imposibil de înlăturat în anumite cazuri. Suprafețele se pot decolora sau deteriora.

Ștergeți imediat orice murdărie.

- Curățați **spațiul interior** cu o lavetă curată, cu apă călduță și puțin detergent lichid de vase.
- După curățare, clătiți cu apă curată, iar apoi uscați totul cu o lavetă.
- Curățați canalul de condens și orificiul de drenare folosind un pai sau un obiect asemănător.
- Pentru a vă asigura că aparatul frigorific este ventilat suficient și pentru a evita dezvoltarea mirosurilor neplăcute, lăsați-l deschis pentru încă o scurtă perioadă de timp.

Curățare manuală sau în mașina de spălat vase a accesoriilor

Următoarele componente trebuie curățate doar **manual**:

- panourile sau barele din inox
- raftul cu reglare fină
- adaptoarele pentru raftul comun
- raftul cu opritoare
- placa de separare cu grilaj pentru sticle

- toate sertarele și capacele lor (disponibile în funcție de model)
- grilajul variabil pentru sticle (disponibil ca accesoriu suplimentar opțional)
- părțile din plastic ale raftului cu baza rotativă (disponibil ca accesoriu opțional)
- cutia de sortare

Următoarele componente sunt **potrivite pentru mașina de spălat vase**:

 Pericol de deteriorare din cauza temperaturii prea ridicate în mașina de spălat vase.

Unele piese ale aparatului frigorific pot deveni inutilizabile, de ex. prin deformare, ca urmare a spălării în mașina de spălat vase la temperaturi de peste 55 °C.

Pentru componentele adecvate pentru curățare în mașina de spălat vase, selectați doar programe cu maximum 55 °C.

Prin contactul cu coloranții naturali care se găsesc de ex. în morcovi, roșii și ketchup, componentele de plastic își pot schimba culoarea în mașina de spălat vase. Această modificare a culorii nu influențează stabilitatea componentelor.

- suportul pentru sticle, tăvița pentru ouă, tava pentru cuburi de gheață
- rafturile de pe ușă și rafturile pentru sticle de pe ușa dispozitivului (fără panou din inox)
- șine de ghidare pentru rafturile de pe ușă cu reglare fină
- rafturile (fără bare și fără opritoare)
- cele 2 componente ale rezervorului de apă pentru umidificator

- plăcile din sticlă (fără bare de protecție)
- adaptoare pentru tava de copt
- suportul pentru filtrul cu carbon (disponibil ca accesoriu suplimentar)

Îndepărtarea și dezasamblarea accesoriilor pentru curățare

Scoateți raftul cu reglare fină

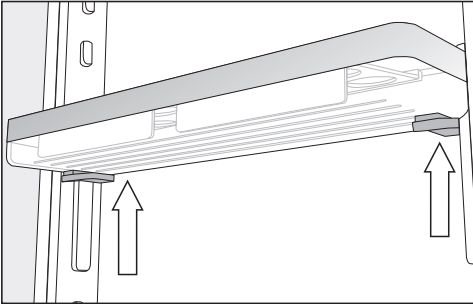

- Prindeți raftul cu ambele mâini, apăsați butoanele gri de sub raft de ambele părți și împingeți raftul în sus pe șinele de ghidare.
- Scoateți șina de ghidare din came.
- După curățare, așezați șina de ghidare în poziția dorită și așezați a doua șină de ghidare în paralel cu prima șină pe partea opusă.
- Glisați din nou raftul pe șinele de ghidare de sus în jos.

Dezasamblarea rafturilor de pe ușă/raftului pentru sticle

Îndepărtați panoul din inox înainte de a curăța rafturile de pe ușă/raftul pentru sticle la mașina de spălat vase.

Pentru a scoate panoul din inox, procedați după cum urmează:

- Așezați rafturile de pe ușă/raftul pentru sticle pe blatul de bucătărie.

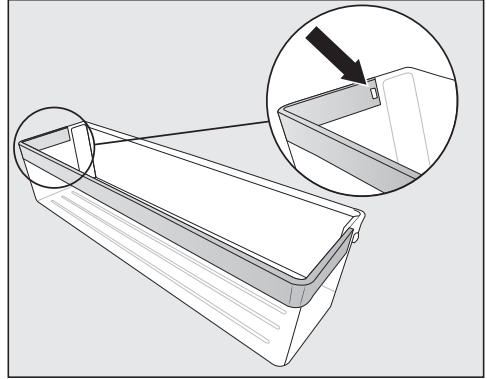

- Apăsați clema de contact din locaș. Acum panoul se desface complet de pe raft.
- După curățarea panoului din inox, fixați-l în ordine inversă pe raftul pentru ușă.

Dezasamblarea raftului/raftului cu iluminare

⚠ Pericol de deteriorare din cauza curățării incorecte.

Bara de inox cu iluminat LED se deteriorează dacă o introduceți în apă pentru a o curăța.

Curățați bara din inox cu iluminat LED, cu o cârpă umedă.

Înlăturați bara din inox sau bara din inox cu iluminat LED înainte de a curăța raftul.

- Așezați raftul cu partea superioară în jos pe blatul de bucătărie, pe un strat moale al suprafeței de lucru (de ex. un prosop pentru vase).

Curățare și îngrijire

 Pericol de deteriorare din cauza manipulării incorecte.

La detașarea barei de inox cu iluminat LED, contactele de metal se pot deteriora.

Aceste contacte din colțul din față stânga alimentează cu curent electric sistemul de iluminat cu LED. Desfaceți mai întâi partea fără contacte.

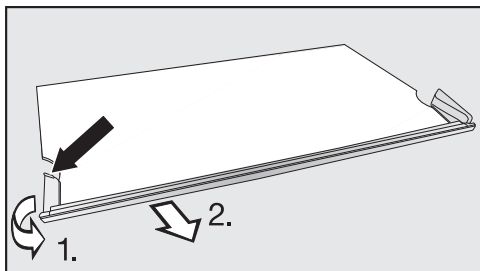

■ Prindeți de punctul cel mai din spate al cadrului de plastic de pe partea stângă a barei din inox.

1. Scoateți cadrul de plastic de pe raft și
2. în același timp detașați bara. Acum se desface și partea opusă.

■ După curățare, fixați bara din inox în ordine inversă la loc pe raft.

Dezasamblarea raftului comun

Înainte de curățare, demontați banda decorativă de pe raft. Procedați astfel:

- Așezați raftul pe un suport moale (de ex. un prosop pentru vase) pe blatul de bucătărie.
- Trageți de benzile decorative începând dintr-o parte.
- Trageți de cele două adaptoare din stânga și din dreapta suportului raftului.
- După curățare, așezați cele două adaptoare la înălțimea dorită în stânga și în dreapta suportului rafturilor.
- Puneți banda decorativă înapoi pe raft.

Scoaterea sertarelor din aparatul frigorific

- Trageți sertarul în afară până la opritor.

Sertarul este blocat în zona din spate prin cleme. Acest dispozitiv de blocare trebuie eliberat înainte de demontare.

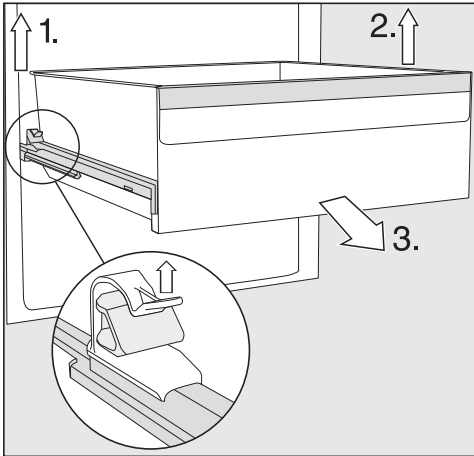

- 1. Ridicați clema din stânga și, în același timp, trageți sertarul înainte din dispozitivul de blocare.
 - 2. Faceți același lucru și pe partea opusă.
- Sertarul nu mai este blocat.
- 3. Acum scoateți sertarul cu forță din față.

Apoi împingeți la loc șinele telescopice. Astfel puteți evita avariarea lor.

⚠ Pericol de deteriorare din cauza curățării incorecte.

Șinele telescopice conțin o vaselină specială care poate fi înlăturată la curățarea șinelor, ducând astfel la deteriorarea șinelor.

Curățați șinele telescopice cu o lavetă umedă.

Montarea sertarelor

- Așezați sertarul pe șinele telescopice introduse complet.
- Împingeți sertarul cu forță în aparat până când se fixează în poziție.

Scoaterea și dezamblarea rezervorului de apă pentru nebulizator

⚠ Pericol pentru sănătate din cauza apei contaminate.

Apa care rămasă în rezervorul de apă pentru o lungă perioadă de timp se poate contamina și vă poate pune în pericol sănătatea.

Dacă aparatul frigorific, frigiderul sau nebulizatorul au fost scoase din funcțiune pentru mai mult de 2 zile, curățați rezervorul de apă, iar apoi umpleți-l cu apă potabilă proaspătă.

Dacă modul Holiday  a rămas în funcțiune pentru mai mult de 2 săptămâni, curățați rezervorul de apă, iar apoi umpleți-l cu apă potabilă proaspătă.

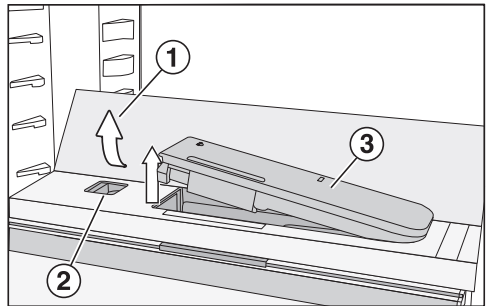

- Apăsăți pe colțurile din spate, exterioare ale raftului din sticlă ①.
- Raftul din sticlă se pliază în față.
- Ridicați raftul din sticlă și pliați-l înapoi.
- Raftul din sticlă este vertical.

Curățare și îngrijire

- Împingeți glisorul ② spre stânga. Rezervorul de apă ③ sare din locaș.
- Scoateți rezervorul de apă.

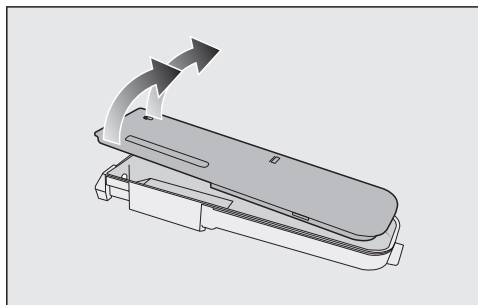

- Demontați rezervorul de apă în cele 2 părți ale sale și curățați piesele cu mâna sau în mașina de spălat vase.
- Puneți rezervorul de apă înapoi.
- Pliăți raftul din sticlă ① în jos.

Scoaterea plăcii de separare cu grilaj pentru sticle

- Scoateți raftul de sticlă din față și din spate din placa separatoare.

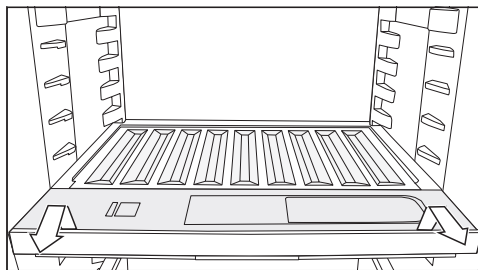

- Ridicați ușor grilajul pentru sticle și trageți-l în față.
- După curățare, împingeți grilajul pentru sticle până se fixează în poziție și apăsați pe grilaj în jos.
- Așezați rafturile de sticlă înapoi pe placa de separare.

Scoaterea capacului compartimentului

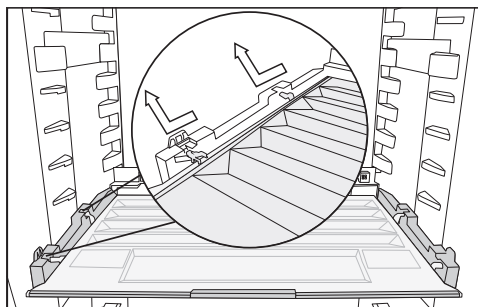

- Ridicați ușor capacul și trageți-l în față.
- După curățare împingeți capacul înapoi în locașul său.

Scoaterea sertarelor și plăcilor de sticlă din aparat frigorific

Scoaterea sertarului de pe șinele telescopice

- Trageți sertarul în afară până la opritor.
- Apucați sertarul din părțile laterale cât mai din spate și ridicați-l mai întâi în sus, apoi înspre dvs.

Apoi împingeți la loc șinele telescopice. Astfel puteți evita avariarea lor.

Introducerea sertarului

- Așezați sertarul pe șinele telescopice introduse complet.
- Împingeți sertarul în aparat frigorific până se fixează în poziție.

Scoaterea sertarului inferior

- Trageți sertarul în timp ce ridicați partea din față.

Scoateți placa de sticlă

- Trageți în afară placa de sticlă împreună cu șinele telescopice.

Scoateți șinele telescopice de pe placa de sticlă

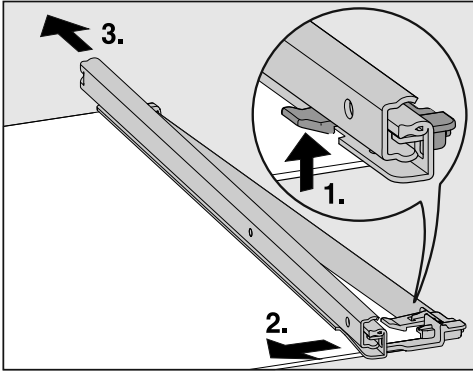

■ Scoateți șina telescopică:

1. Împingeți cârligul de prindere în sus.
2. Împingeți șina telescopică în lateral.
3. Scoateți șina telescopică împingând-o în spate.

■ Scoateți bara de protecție din spate și din față de pe placa de sticlă.

■ După curățare, fixați barele de protecție la loc pe placa de sticlă.

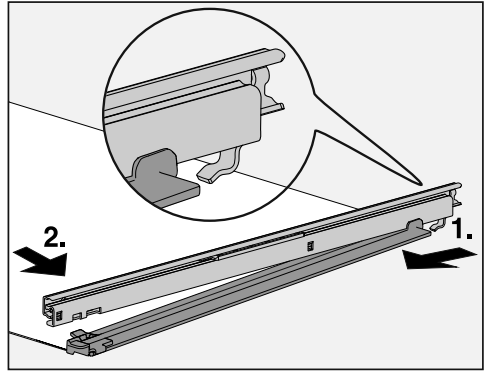

■ Fixați șinele telescopice la placa de sticlă:

1. Pentru aceasta, așezați șina telescopică în spate și agățați-o.
2. Apoi blocați cârligul de prindere în față.

Schimbarea filtrului Active AirClean (filtru cu carbon)

Puteți achiziționa filtre Active AirClean noi de la Serviciul pentru clienți Miele, de la distribuitor sau de pe magazinul online Miele.

■ Trageți în sus suportul filtrelor cu carbon, pentru a-l scoate de pe raft.

Filtrele cu carbon utilizate nu trebuie să atingă peretele posterior din aparat, deoarece se pot lipi de acesta ca urmare a umezelii.

Introduceți adânc noile filtre în suport, astfel încât să nu iasă în afară peste marginea suportului.

Curățare și îngrijire

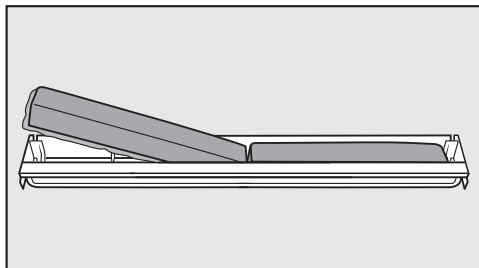

- Scoateți cele două filtre vechi din suport și introduceți filtrele noi, având marginea proeminentă îndreptată în jos.

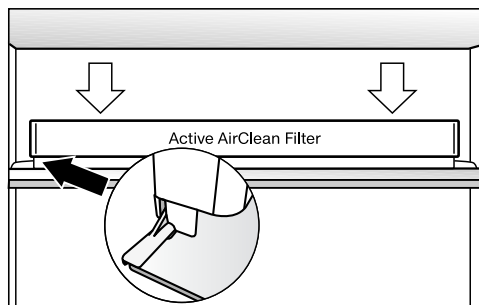

- Așezați suportul în mijlocul barei de protecție din spate a oricărui raft, astfel încât să se fixeze în poziție.

Confirmarea înlocuirii filtrului Active AirClean

- Atingeți simbolul  de pe afișaj.

 dispăre de pe afișaj, iar contorul de timp este resetat.

Curățarea garniturii de etanșare a ușii

 Pericol de deteriorare din cauza curățării incorecte.

Dacă garnitura ușii este tratată cu uleiuri și grăsimi, garnitura ușii poate deveni poroasă.





Nu tratați cu uleiuri sau grăsimi garnitura de etanșare a ușii.

- Garnitura de etanșare a ușii trebuie curățată în mod regulat cu apă curată și apoi ștersă bine cu o cârpă.

Curățarea spațiilor de ventilare

- Curățați regulat spațiile de ventilare folosind o perie de praf sau aspiratorul (utilizați de ex. peria de aspirare pentru aspiratoare Miele).

După curățare

- Repuneți toate rafturile și accesoriile în aparat.
- Dacă este necesar, porniți din nou aparatul.
- Dacă este cazul, opriți modul Curățare  al frigiderului.
- Activați funcția SuperFrost  pentru un timp, astfel încât congelatorul să se răcească rapid.
- Activați funcția SuperRăcire  pentru un timp, astfel încât frigiderul să se răcească rapid.
- Repuneți alimentele în compartimentul frigider.
- Împingeți sertarele cu produsele congelate în congelator de îndată ce temperatura din congelator este destul de scăzută.
- Opriti prematur funcția SuperRăcire  imediat ce alimentele sau băuturile sunt suficient de reci.
- Dezactivați funcția SuperFrost  de îndată ce în zona congelator se atinge o temperatură constantă de minimum $-18\text{ }^{\circ}\text{C}$.
- Închideți ușile.

Remedierea problemelor

Puteți remedia singur majoritatea defecțiunilor și erorilor. În multe cazuri, puteți economisi timp și bani prin faptul că nu trebuie să contactați service-ul.

La www.miele.ro/support/customer-assistance veți primi informații suplimentare cu privire la modul de remediere a defecțiunilor.



Până la remedierea deranjamentului, încercați să nu deschideți aparatul, pentru a menține la minimum pierderea de temperatură rece.

Problemă	Cauză posibilă și remediere
Aparatul frigorific nu răcește.	Aparatul frigorific nu este pornit. ■ Porniți aparatul.
	Ștecherul de rețea nu este introdus corect în priză sau fișa aparatului nu este introdusă corect în priza aparatului. ■ Introduceți fișa de rețea în priză și fișa de alimentare a aparatului, în priza acestuia.
	Siguranța principală a instalației din locuință s-a decuplat. Aparatul, tensiunea electrică din locuință sau un alt aparat ar putea fi defecte. ■ Contactați un electrician profesionist sau serviciul pentru clienți Miele.
Compresorul funcționează continuu.	Aceasta nu este o eroare. Pentru a economisi energie, atunci când nu este nevoie de temperaturi foarte joase, compresorul funcționează la viteză redusă. Astfel crește durata de funcționare a compresorului.
Compresorul se cuplează tot mai des și pentru prea mult timp, temperatura în aparat este prea scăzută.	Ușile aparatelor au fost deschise frecvent sau au fost depozitate cantități mari de alimente. ■ Deschideți ușile aparatului doar la nevoie și pentru cât mai puțin timp posibil.
	Nu închideți complet ușile aparatului. Temperatura în combina frigorifică crește. ■ Verificați poziția ușilor aparatului și ajustați ușile aparatului folosind șuruburile din balamalele ușilor, dacă este necesar.
	Ușile aparatului nu sunt închise corect. Dacă s-a format deja un strat gros de gheață, puterea de răcire scade, iar consumul de energie crește. ■ Întotdeauna închideți complet ușile aparatului.

Remedierea problemelor

Problemă	Cauză posibilă și remediere
	<ul style="list-style-type: none"> ■ Dezghețați combina frigorifică la nevoie, și curățați-o. <p>Temperatura ambientală este prea crescută. Cu cât este mai ridicată temperatura ambientală, cu atât compresorul rămâne cuplat mai mult timp.</p> <ul style="list-style-type: none"> ■ Urmați instrucțiunile din capitolul „Instalare”, secțiunea „Locul instalării”. <p>Spațiile de ventilare sunt acoperite ori prăfuite.</p> <ul style="list-style-type: none"> ■ Nu acoperiți spațiile de ventilare. ■ Înlăturați regulat praful din spațiile de ventilare. <p>În cazul aparatelor încorporabile: combina frigorifică nu a fost încastrată corect în nișă.</p> <ul style="list-style-type: none"> ■ Instalați combina frigorifică în conformitate cu instrucțiunile de instalare.
<p>Temperatura din aparatul frigorific este prea ridicată. Alimentele congelate (în funcție de model) se pot dezgheța.</p>	<p>Aceasta nu este o eroare. Temperatura programată este prea ridicată.</p> <ul style="list-style-type: none"> ■ Corecți setarea temperaturii. ■ Verificați încă o dată temperatura după 24 de ore. <p>Temperatura ambientală pentru care a fost configurată combina frigorifică a scăzut sub valoarea setată. Compresorul pornește mai rar dacă temperatura ambientală este prea scăzută. Temperatura în aparatul frigorific crește.</p> <ul style="list-style-type: none"> ■ Urmați instrucțiunile din capitolul „Instalare”, secțiunea „Locul instalării”. ■ Creșteți temperatură ambientală.
<p>Aparatul frigorific are depuneri de gheață sau în interiorul aparatului frigorific se formează condens. Este posibil ca ușa dispozitivului să nu se închidă corect.</p>	<p>Garnitura de etanșare a ușii a ieșit din canelură.</p> <ul style="list-style-type: none"> ■ Verificați dacă garnitura de etanșare a ușii este poziționată corect în canelură. <p>Garnitura de etanșare a ușii este deteriorată.</p> <ul style="list-style-type: none"> ■ Verificați dacă garnitura de etanșare a ușii este deteriorată.
<p>Garnitura de etanșare a ușii este deteriorată sau trebuie înlocuită.</p>	<p>Nu aveți nevoie de unelte pentru a înlocui garnitura de etanșare a ușii.</p> <ul style="list-style-type: none"> ■ Înlocuiți garnitura de etanșare a ușii. Aceasta poate fi achiziționată de la reprezentanță sau de la Serviciul Clienți.















Probleme generale cu aparatul

Problemă	Cauză posibilă și remediere
Setarea $\delta\delta\delta$ afectează alimentele din compartimentul cu umiditate controlată.	<p>Este prea mult condens în compartimentul cu umiditate controlată.</p> <ul style="list-style-type: none"> ■ Îndepărtați condensul folosind o lavetă. ■ Introduceți un grătar de coacere și prăjire sau un articol similar, astfel încât să eliminați excesul de umiditate. ■ Deschideți capacul compartimentului și selectați poziția „Umiditatea nu este crescută δ”. ■ Opriți nebulizatorul (umidificatorul) $\overline{\text{U}}$ (în funcție de model).
Alimentele s-au lipit între ele prin congelare.	<p>Ambalajul alimentelor nu era uscat atunci când le-ați introdus în aparatul frigorific.</p> <ul style="list-style-type: none"> ■ Folosiți un instrument bont, precum coada unei linguri, pentru a le desface cu grijă.
Nu se aude nicio alarmă, deși ușa aparatului stă deschisă de mai mult timp.	<p>Aceasta nu este o defecțiune. Alarma a fost oprită din modul Setări. Dacă doriți să reporniți alarma acustică:</p> <ul style="list-style-type: none"> ■ Atingeți simbolul 🔔. ■ Glisați spre stânga sau spre dreapta pe afișaj, până când în centru apare simbolul 🔔. ■ Atingeți simbolul 🔔. ■ Selectați volumul dorit glisând spre dreapta pe bara cu segmente. ■ Confirmați setarea dorită atingând diagrama cu bare. <p>Dacă semnalele de avertizare și alarmele sonore sunt activate, simbolul 🔔 se aprinde portocaliu.</p>







Mesaje afișate

Mesaj	Cauză posibilă și remediere
Pe afișajul Start este aprins simbolul 🔔, aparatul frigorific nu are putere de răcire, însă comenzile aparatului frigorific precum și sistemul de iluminare interioară sunt funcționale.	<p>Este activat regimul demonstrativ.</p> <ul style="list-style-type: none"> ■ Atingeți simbolul 🔔. ■ Atingeți simbolul 🔔. ■ Glisați spre stânga sau spre dreapta pe afișaj, până când în centru apare simbolul 🔔. ■ Atingeți simbolul 🔔. <p>După ce modul demonstrativ 🔔 a fost dezactivat, aparatul frigorific se oprește și trebuie repornit.</p>











Remedierea problemelor

Mesaj	Cauză posibilă și remediere
Pe afișaj se aprinde  , iar aparatul nu poate fi operat.	<p>Funcția de curățare este încă activată.</p> <ul style="list-style-type: none"> ■ Dezactivați din nou funcția de curățare apăsând scurt pe afișajul Start . ■ Atingeți din nou scurt . <p>Când funcția de curățare este dezactivată, simbolul  luminează în alb.</p> <p>Aparatul frigorific începe din nou să răcească.</p>
Pe afișaj nu apare nimic. Este negru.	<p>Modul Sabat  este activat. Sistemul de iluminare interioară rămâne dezactivat, iar aparatul frigorific răcește.</p> <ul style="list-style-type: none"> ■ Atingeți scurt afișajul negru. <p>Pe afișaj apare simbolul .</p> <ul style="list-style-type: none"> ■ Atingeți simbolul . <p>Simbolul  se aprinde portocaliu.</p> <ul style="list-style-type: none"> ■ Atingeți din nou scurt simbolul . <p>Când modul Sabat este inactiv, simbolul  se aprinde alb.</p>
Pe afișaj se aprinde simbolul  , iar aparatul frigorific nu poate fi acționat.	<p>Funcția de blocare este activată.</p> <ul style="list-style-type: none"> ■ Deblocați aparatul frigorific sau dezactivați complet funcția de blocare.
Simbolul  de pe afișajul de temperatură al frigiderului și/sau al congelatorului se aprinde galben, este emis un semnal sonor de avertizare, iar sistemul de iluminare interioară se aprinde intermitent.	<p>Alarma pentru ușa s-a activat.</p> <ul style="list-style-type: none"> ■ Atingeți timp de câteva secunde simbolul  de pe afișaj. <p>Semnalul sonor de avertizare se dezactivează, simbolul  se stinge, iar sistemul de iluminare interioară se reactivează permanent.</p> <ul style="list-style-type: none"> ■ Închideți ușa aparatului.



Remedierea problemelor

Mesaj	Cauză posibilă și remediere
<p>Simbolul   de pe afișajul de temperatură al congelatorului se aprinde roșu și este emis un semnal sonor de avertizare.</p>	<p>Alarma de temperatură a fost activată, temperatura din zona congelatorului a crescut sau a scăzut față de temperatura setată.</p> <p>Motivele ar putea fi următoarele:</p> <ul style="list-style-type: none">– Ușa aparatului a fost deschisă frecvent.– A fost congelată o cantitate mare de alimente, fără a se activa funcția de SuperFrost.– A avut loc o pană de curent mai îndelungată.– Aparatul frigorific este defect. <p>■ Atingeți simbolul  .</p> <p>Mesajul de avertizare a fost confirmat: simbolul   se stinge, iar semnalul sonor de avertizare se dezactivează.</p> <p>Pe afișaj, temperatura cea mai ridicată înregistrată până la acel moment în zona congelatorului este afișată intermitent timp de aproximativ 1 minut. Apoi afișajul de temperatură comută pe temperatura actuală din congelator.</p> <p>Puteți părăsi mai devreme afișajul temperaturii, în timp ce acesta clipește:</p> <p>■ Atingeți afișajul de temperatură al congelatorului.</p> <p>Cea mai înaltă temperatură afișată va fi ștearsă. Apoi, pe afișajul de temperatură va apărea din nou temperatura actuală din congelator.</p> <p>■ Remediați starea de alarmă.</p> <p>■ În funcție de temperatura afișată, verificați starea alimentelor din aparat. Dacă s-au dezghețat, preparați-le (prin fierbere sau prăjire) înainte de a le recongela.</p>

Remedierea problemelor

Mesaj	Cauză posibilă și remediere
<p>Simbolul   de pe afișaj este aprins roșu și este emis un semnal sonor de avertizare.</p>	<p>Este semnalată o pană de curent: temperatura din congelator a crescut excesiv în ultimele zile sau ore din cauza unei pene de curent sau a unei întreruperi a alimentării electrice.</p> <ul style="list-style-type: none"> ■ Atingeți simbolul  . <p>Mesajul de eroare a fost confirmat: simbolul   se stinge, iar semnalul sonor de avertizare se dezactivează.</p> <p>Pe afișajul de temperatură al congelatorului, temperatura cea mai ridicată înregistrată până la momentul respectiv în zona de congelator este afișată intermitent timp de aproximativ 1 minut. Apoi afișajul de temperatură comută pe temperatura actuală din congelator.</p> <p>Puteți părăsi mai devreme afișajul temperaturii, în timp ce acesta clipește:</p> <ul style="list-style-type: none"> ■ Atingeți afișajul de temperatură al congelatorului. <p>Cea mai înaltă temperatură afișată va fi ștearsă. Apoi, pe afișajul de temperatură va apărea din nou temperatura actuală din congelator. Aparatul frigorific continuă să funcționeze la ultima temperatură setată.</p> <ul style="list-style-type: none"> ■ Remediați starea de alarmă. ■ În funcție de temperatura afișată, verificați dacă nu cumva alimentele s-au dezghețat parțial sau chiar complet. Dacă s-au dezghețat, preparați-le (prin fierbere sau prăjire) înainte de a le recongela.
<p>Simbolul  de pe afișaj se aprinde roșu și apare un cod de eroare F cu cifre. De asemenea, este emis și un semnal sonor de avertizare.</p>	<p>S-a produs o defecțiune.</p> <ul style="list-style-type: none"> ■ Pentru a dezactiva semnalul sonor de avertizare, atingeți scurt simbolul  de pe afișaj. ■ Contactați serviciul de asistență pentru clienți. <p>Pentru a raporta defecțiunea, aveți nevoie nu doar de codul de defecțiune afișat, ci și de codul modelului și de numărul de serie al aparatului frigorific. Aceste informații puteți să le vedeți direct pe afișaj:</p> <ul style="list-style-type: none"> ■ În acest scop, atingeți simbolul . <p>Pe afișaj vor apărea datele necesare ale aparatului.</p> <p>Dacă confirmați cu simbolul , veți părăsi afișajul cu informații, iar codul de eroare va fi afișat din nou.</p> <p>Puteți opri în orice moment aparatul frigorific direct de la mesajul de eroare.</p>

Probleme cu umidificatorul

Problemă	Cauză posibilă și remediere
Umidificatorul nu umidifică alimentele din zona PerfectFresh Active	Umidificatorul nu este pornit. <ul style="list-style-type: none"> ■ Apăsăți scurt în modul de setare  pe simbolul .
	Capacul compartimentului a fost tras în față și, prin urmare, este setat la „Umiditatea nu este crescută ∅“. <ul style="list-style-type: none"> ■ Împingeți spre spate capacul compartimentului, astfel încât setarea „Umiditate crescută ∅∅∅“ să fie selectată.
	Cantitatea de apă din rezervorul de apă nu este suficientă. <ul style="list-style-type: none"> ■ Umpleți rezervorul de apă.
	Rezervorul de apă nu este cuplat corespunzător. <ul style="list-style-type: none"> ■ Introduceți rezervorul de apă astfel încât să fie fixat la locul său.
	În fața umidificatorului există depuneri de murdărie. <ul style="list-style-type: none"> ■ Curățați umidificatorul și rezervorul de apă.

Sistemul de iluminare interioară



Pericol de electrocutare de la componentele expuse și parcurse de curent electric.

Dacă înlăturați capacul lămpilor puteți ajunge în contact cu componentele parcurse de curent electric.

Nu înlăturați capacul lămpilor. Sistemul de iluminat LED se repară și se înlocuiește exclusiv de către serviciul pentru clienți Miele.







Pericol de rănire ca urmare a sistemului de iluminat LED.

Acest sistem de iluminat corespunde grupei de risc RG 2. Atunci când capacul este defect, vă puteți răni ochii.

Atunci când capacul lămpilor este defect, nu priviți prin instrumente optice (o lupă sau alt instrument similar) direct în lumină, din imediata apropiere.

Remedierea problemelor

Problemă	Cauză posibilă și remediere
Iluminatul interior nu funcționează.	<p>Aparatul frigorific nu este pornit.</p> <ul style="list-style-type: none"> ■ Porniți aparatul.
	<p>Modul Sabat  este activat: Afișajul este negru și aparatul frigorific răcește.</p> <ul style="list-style-type: none"> ■ Apăsăți scurt OK. <p>Pe afișaj apare .</p> <ul style="list-style-type: none"> ■ Apăsăți scurt OK. <p>În cazul funcției mod Sabat  activate apare un punct în colțul superior al afișajului .</p> <ul style="list-style-type: none"> ■ Apăsăți scurt OK. <p>În cazul funcției mod Sabat  dezactivate se aprinde punctul din colțul superior al afișajului.</p>
	<p>Iluminatul interior se dezactivează automat din cauza supraîncălzirii, după aprox. 15 minute de când ușa aparatului stă deschisă. Dacă nu acesta este motivul dezactivării, există o defecțiune.</p> <ul style="list-style-type: none"> ■ Contactați Serviciul Clienți.
Iluminatul LED al unui raft nu funcționează.	<p>Raftul nu stă corect pe suportul raftului.</p> <ul style="list-style-type: none"> ■ Verificați așezarea corectă a raftului pe suportul raftului: Raftul are în colțul din stânga față contacte metalice, pentru alimentarea cu energie a sistemului de iluminat LED. ■ Introduceți raftul, până când se fixează cu un clic.
	<p>Iluminatul LED de pe bara din inox este defect.</p> <ul style="list-style-type: none"> ■ Înlocuiți bara din inox cu iluminare LED. Aceasta poate fi achiziționată de la Serviciul Clienți.

Remedierea problemelor

Problemă	Cauză posibilă și remediere
Nu funcționează iluminatul LED de pe toate rafturile.	Prin sistemul de iluminat cu LED, lichidul s-a scurs pe un raft sau pe deschiderile pentru contact, în suportul din stânga. Oprirea de siguranță stinge iluminatul cu LED la toate rafturile. <ul style="list-style-type: none">■ Ștergeți bara din inox cu iluminat LED cu o cârpă umedă, ștergeți-o sau lăsați-o să se usuce în afara aparatului frigorific.■ Contactele trebuie să fie curate și uscate înainte de a introduce rafturile cu iluminat.■ Introduceți raftul, până când se fixează cu un clic.■ Închideți ușa aparatului. După redeschiderea ușii, iluminatul interior funcționează din nou.
	Dacă nu acestea sunt motivele, înseamnă că avem de-a face cu o defecțiune. <ul style="list-style-type: none">■ Contactați Serviciul Clienți.
Iluminatul interior se aprinde intermitent.	Aceasta nu este o eroare. Alarma pentru ușă s-a activat.

Zgomote

Aparatul frigorific produce diferite zgomote de rulare în timpul funcționării. Dacă performanța de răcire este scăzută, aparatul frigorific funcționează cu un consum scăzut de energie, dar pe o perioadă mai lungă. Volumul este scăzut. Dacă performanța de răcire este crescută, alimentele se răcesc mai repede. Volumul este crescut.

Remedierea problemelor

Zgomote normale	Care sunt cauzele zgomotelor?
Șuierături	Agentul frigorific este pompat în circuitul de răcire.
Bolboroseli, gălgâit, stropire	Agentul frigorific curge prin conducte.
Bâzâituri	Aparatul frigorific răcește.
Clicuri	Termostatul pornește sau oprește compresorul.
Bâzâituri, fâsâituri	Ventilatorul funcționează. Dispozitivul de deschidere automată a ușii (în funcție de model) deschide sau închide ușa aparatului.
Pocnituri	Materialul din interiorul aparatului frigorific se dilată.
Troncănit	Supapele sau clapetele sunt active.
Zumzet (aparate frigorifice cu rezervor de apă)	Apa este pompată din rezervorul de apă.
Sorbituri (aparate frigorifice cu amortizor de închidere a ușii)	Ușa aparatului cu amortizor de închidere se deschide sau se închide.
Rețineți că zgomotul produs de compresor și de agentul frigorific care circulă prin circuitul de răcire este inevitabil.	

Remedierea problemelor

Zgomote	Cauză și remediere
Vibrații, zgomote, zornăituri	Aparatul nu este amplasat orizontal. Echilibrați aparatul pe orizontală cu o nivelă cu bulă de aer. Pentru aceasta folosiți piciorușele de sub aparat (în funcție de model). Pentru aparate incorporabile: De la un amplasament de 140 cm: Introduceți șinele de stabilizare incluse pe partea inferioară a bazei aparatului.
	Aparatul atinge alte aparate sau corpuri de mobilier. Îndepărtați aparatul frigorific.
	Sertarele, coșurile sau rafturile sunt instabile ori greu manevrabile. Verificați toate elementele interioare detașabile și reinstalați-le.
	În aparat sunt sticle sau recipiente care se ating. Separați unele de altele sticlele sau recipientele.
	Clemele de transport ale cablului (în funcție de model) atârnă încă în spatele aparatului. Îndepărtați clemele de transport ale cablului.

Serviciu Clienți

La www.miele.ro/service veți găsi informații despre cum să remediați singur defecțiunile și despre piesele de schimb Miele.

Contact în caz de defecțiuni

În cazul oricăror defecțiuni pe care nu le puteți remedia dumneavoastră, vă rugăm să contactați reprezentanța Miele sau serviciul pentru clienți Miele.

Puteți să contactați serviciul pentru clienți Miele online prin intermediul link-ului www.miele.ro/service.

Datele de contact ale serviciului pentru clienți Miele sunt trecute la finalul acestor documente.

Serviciul pentru clienți are nevoie să știe denumirea modelului și numărul de fabricație (Fabr./SN/Nr.). Ambele informații le puteți găsi pe eticheta cu date tehnice din interiorul aparatului frigorific de vin sau în modul de setare sub informațiile **i**, în funcție de model.

Baza de date EPREL

De la 1 martie 2021, informațiile privind etichetarea consumului de energie și cerințele de proiectare ecologică pot fi găsite în baza de date a produselor europene (EPREL). Prin următorul link <https://eprel.ec.europa.eu/> puteți accesa baza de date a produselor. Aici vi se solicită să introduceți indicatorul modelului.

Identificatorul modelului poate fi găsit pe plăcuța de identificare din interiorul unității de refrigerare sau, în funcție de model, în modul de setări, la rubrica informații **i**.

Miele			
XXXXXX		Nr. XX/XXXXXXXXXX.	
WEINTEMPERSCHRANK-UNTERTISCHMODELL MULTITEMPORATRE WINE STORAGE CABINET-UNDERWORKTOP ARMOIRE DE LISE EN TEMP. DES VINS MO. ENCASTRABLE SOUS PLAN ARMARIO P. ACCONCIOMATO. VINGHARMODEN POTREBAJO EN CUBERA BRIKHAU TEMPERATURKABINETSCHUBH			
Reise/Class Classe/Clase SN-ST	Ap-Type/AP-Type AP-Type/AP-Tipo	BruttoNetto/Gross Capacity Volume Bruto/Capacità Bruta	Gefrieremenge/Freezing Capacity Pouvoir de Congel/Capac. Congeladora
Nutzenhall Net.Capacity Volume U e Capac. Util	Ges / K / G / WEIN / KALT Tot / R / F / WINE / CHILL Tot / R / F / C Tot / F / C / WINE / CHILL		R600a: XXg

Garanție

Perioada de garanție este de 2 ani.

Mai multe informații sunt disponibile în Condițiile de garanție livrate împreună cu produsul.

Declarație de conformitate

Miele declară prin prezenta că acest aparat frigorific corespunde Directivei 2014/53/UE.

Textul complet al declarației de conformitate UE este disponibil la una dintre următoarele adrese de internet:

- Produse, descărcare, pe www.miele.ro
- Puteți efectua o solicitare de service, cere informații sau instrucțiuni de utilizare, la www.miele.ro/manual, indicând numele produsului sau numărul de serie al produsului.

Bandă de frecvență	2,4000 GHz – 2,4835 GHz
Putere maximă de emisie	< 100 mW

Drepturi de autor și licențe

Pentru utilizarea și controlul modului de comunicare, Miele folosește software-uri proprii sau externe neîncadrate în așa-numitele condiții de licențiere Open Source. Aceste software-uri/componente software sunt protejate prin drepturi de autor. Autorizările Miele și ale terților privind drepturile de autor trebuie respectate.

Modulul de comunicare integrat în aparat conține, de asemenea, componente software care sunt transmise în condiții de licență open source. Puteți accesa componentele Open Source incluse, împreună cu prevederile privind drepturile de autor aferente, copii ale respectivelor condiții de licențiere valabile, precum și alte eventuale informații la nivel local, prin IP, prin intermediul unui browser web ([http\[s\]://<ip adresa>/Licenses](http[s]://<ip adresa>/Licenses)). Reglementările privind răspunderea și garanția pentru condițiile de licențiere Open Source indicate acolo se aplică numai raportat la respectivii titulari ai drepturilor.

România
Miele Appliances S.R.L.
Piața Presei Libere, nr. 3-5,
sector 1, București
Clădirea City Gate, Turnul sudic, etaj 5
Telefon 021 352 07 77 / 78 / 79
Fax 021 352 07 76
E-mail info@miele.ro

Miele & Cie. KG
Carl-Miele-Straße 29
33332 Gütersloh
Germania

KFN 7774 ...

ro-RO

M.-Nr. 12 585 560 / 00 / 002